

ỦY BAN NHÂN DÂN PHƯỜNG TỪ LIÊM
BAN QUẢN LÝ DỰ ÁN ĐẦU TƯ - HẠ TẦNG

----- ๘๘ -----

ỦY BAN NHÂN DÂN PHƯỜNG TỪ LIÊM
PHÒNG KINH TẾ, HẠ TẦNG VÀ ĐÔ THỊ
THẨM ĐỊNH
Theo Văn bản số: 120 / UB-KINHĐT
Ngày 25 tháng 2 năm 2026
Ký tên



HỒ SƠ

BÁO CÁO - KINH TẾ KỸ THUẬT ĐẦU TƯ XÂY DỰNG

DỰ ÁN: CẢI TẠO, CHỈNH TRANG HÈ PHỐ MIẾU ĐÀM

ĐỊA ĐIỂM: PHƯỜNG TỪ LIÊM - THÀNH PHỐ HÀ NỘI

PHẦN II: HỒ SƠ THIẾT KẾ BẢN VẼ THI CÔNG

TẬP II.1: BẢN VẼ THIẾT KẾ

CÔNG TY CP XÂY DỰNG ADB HÀ NỘI

THẨM TRA

Theo Văn bản số: 02 / 2026/BCTTR-ADB

Ngày 10 tháng 2 năm 2026

Ký tên: *Thm*

CÔNG TY TNHH GIAO THÔNG VẬN TẢI

Địa chỉ: Tầng 3, tòa nhà Hòa Bình Green, số 14 ngõ 376 đường Bưởi, phường Ngọc Hà, Hà Nội

Điện thoại: 02437.663.822; Email: admin@uct.vn

ỦY BAN NHÂN DÂN PHƯỜNG TỪ LIÊM
BAN QUẢN LÝ DỰ ÁN ĐẦU TƯ - HẠ TẦNG



HỒ SƠ

BÁO CÁO - KINH TẾ KỸ THUẬT ĐẦU TƯ XÂY DỰNG

DỰ ÁN: CẢI TẠO, CHỈNH TRANG HÈ PHỐ MIẾU ĐẦM

ĐỊA ĐIỂM: PHƯỜNG TỪ LIÊM - THÀNH PHỐ HÀ NỘI

PHẦN II: HỒ SƠ THIẾT KẾ BẢN VẼ THI CÔNG

TẬP II.1: BẢN VẼ THIẾT KẾ



ĐẠI DIỆN CHỦ ĐẦU TƯ
BAN QUẢN LÝ DỰ ÁN ĐẦU TƯ - HẠ TẦNG
PHƯỜNG TỪ LIÊM



PHÓ GIÁM ĐỐC
Nguyễn Đức Thành

ĐƠN VỊ TƯ VẤN THIẾT KẾ
CÔNG TY TNHH
GIAO THÔNG VẬN TẢI



GIÁM ĐỐC
Nguyễn Văn Hiệp

MỤC LỤC BẢN VẼ

STT	TÊN BẢN VẼ	
I	CÁC BẢN VẼ HIỆN TRẠNG	
1	BÌNH ĐỒ HIỆN TRẠNG	
2	CÁC BẢN VẼ ĐIỂN HÌNH HIỆN TRẠNG	
II	BÌNH ĐỒ THIẾT KẾ	
1	BÌNH ĐỒ BÓ VỈA HÈ	
2	BÌNH ĐỒ BÓ BỒN, BÓ VỈA, RÃNH ĐẠN	
III	CÁC BẢN VẼ ĐIỂN HÌNH THIẾT KẾ	
IV	TRẮC DỌC, TRẮC NGANG TUYẾN	
1	TRẮC DỌC, TRẮC NGANG TUYẾN VỈA HÈ TRÁI	
2	TRẮC DỌC, TRẮC NGANG TUYẾN VỈA HÈ TRÁI	
V	CẢI TẠO TẤM ĐẠN GA CÁC LOẠI	
1	BÌNH ĐỒ CẢI TẠO TẤM ĐẠN GA CÁC LOẠI	
2	CHI TIẾT CỐT THÉP TẤM ĐẠN VÀ NÂNG HẠ CỔ GA	
VI	BẢNG TỔNG HỢP KHỐI LƯỢNG VÀ THỐNG KÊ	

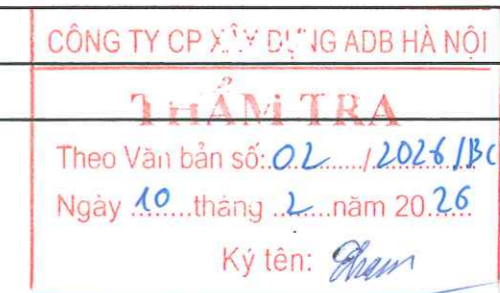
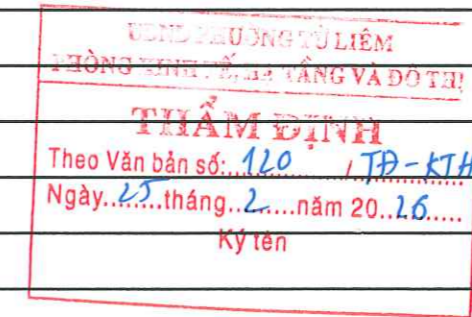

CÁC BẢN VẼ HIỆN TRẠNG

BÌNH ĐỒ VÀI HỀ HIỆN TRẠNG

← ĐI ĐỒ ĐỨC DỤC

ĐI ĐL THĂNG LONG →



THẨM ĐỊNH
 Văn bản số: 120.../TP-KTHTĐT
 Ngày: 25 tháng 2 năm 2026
 Ký tên

THẨM TRA
 Theo Văn bản số: 02/2024/BC/TP-HA
 Ngày: 10 tháng 2 năm 2026
 Ký tên: Phan

ỦY BAN NHÂN DÂN PHƯỜNG TỪ LIÊM
BAN QUẢN LÝ DỰ ÁN ĐẦU TƯ - HẠ TẦNG

CÔNG TY TNHH GIAO THÔNG VẬN TẢI

DỰ ÁN: CẢI TẠO, CHÍNH TRANG HỀ PHỐ MIẾU ĐÁM
 PHƯỜNG TỪ LIÊM, THÀNH PHỐ HÀ NỘI

TẬP: HỒ SƠ BÁO CÁO KINH TẾ KỸ THUẬT

THỰC HIỆN	PHẠM VĂN HIẾN	<i>Phan</i>
CHỦ TRÌ THIẾT KẾ	HOÀNG VĂN QUANG	<i>HVQ</i>
CHỦ NHIỆM THIẾT KẾ	HOÀNG VĂN QUANG	<i>HVQ</i>
KCS CÔNG TY	BÙI MINH ĐĂNG	<i>BMD</i>

HÀ NỘI, NĂM 2026

GIÁM ĐỐC

CÔNG TY TNHH GIAO THÔNG VẬN TẢI NGUYỄN VĂN HIỆP

BÌNH ĐỒ HIỆN TRẠNG VÍA HỀ

TỶ LỆ BẢN VẼ: 1/250 BẢN VẼ SỐ: 01
 TỔNG SỐ BẢN VẼ: 07

LẦN XUẤT BẢN:
 LẦN CHỈNH SỬA:

ĐI ĐÓ ĐỨC DỤC

BÌNH ĐỒ VĨA HÈ HIỆN TRẠNG

ĐI ĐL THĂNG LONG

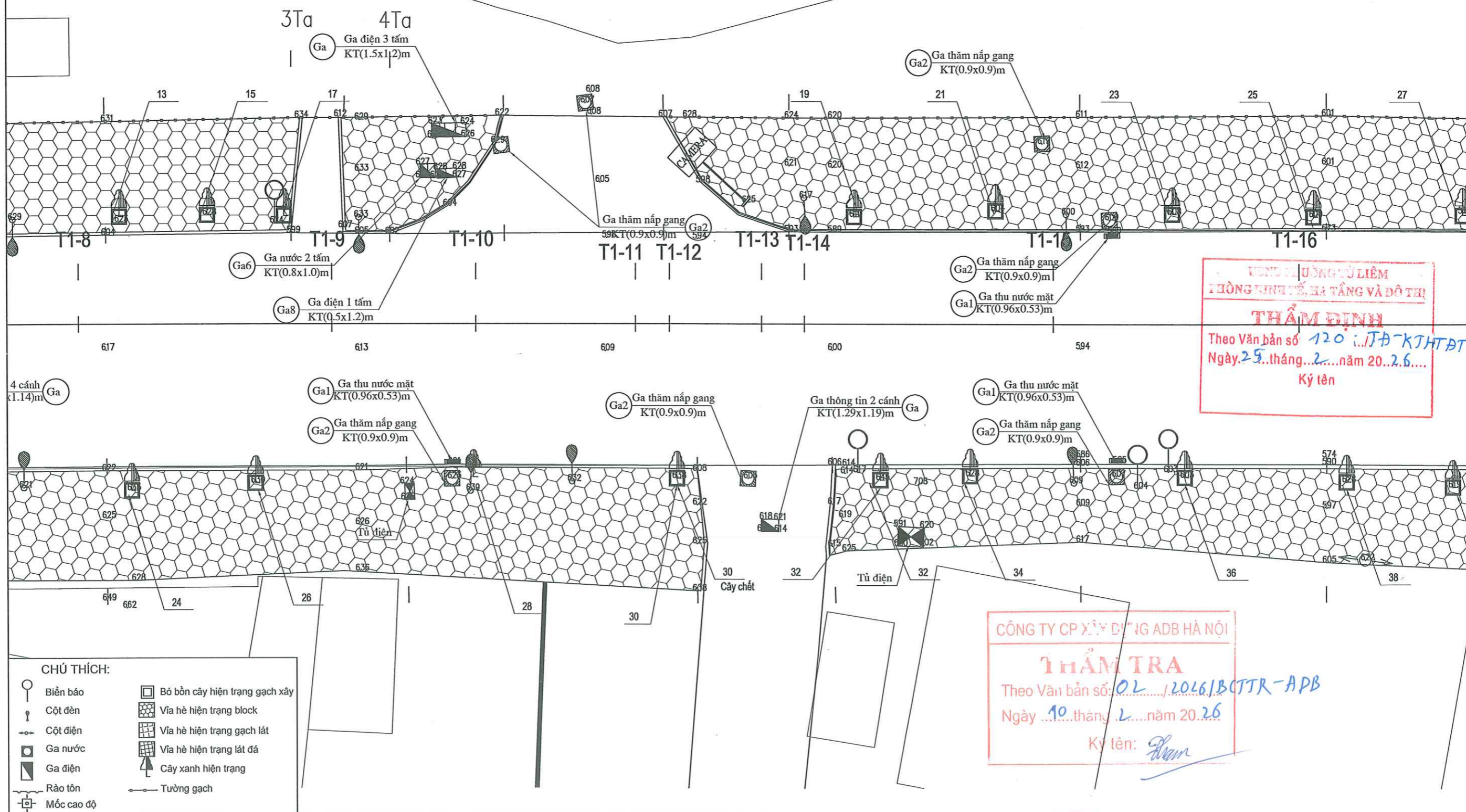

VÙNG BIÊN GIỚI TỈNH
 PHÒNG KINH TẾ, HẠ TẦNG VÀ ĐÔ THỊ
THẨM ĐỊNH
 Theo Văn bản số 120 /TĐ-KTHTĐT
 Ngày 25 tháng 2 năm 2026
 Ký tên

CÔNG TY CP XÂY DỰNG ADB HÀ NỘI
THẨM TRA
 Theo Văn bản số 02 /2026/BCTTR-APB
 Ngày 10 tháng 2 năm 2026
 Ký tên: *Phan*

ỦY BAN NHÂN DÂN PHƯỜNG TỪ LIÊM
BAN QUẢN LÝ DỰ ÁN ĐẦU TƯ - HẠ TẦNG

CÔNG TY TNHH GIAO THÔNG VẬN TẢI

DỰ ÁN: CẢI TẠO, CHỈNH TRANG HÈ PHỐ MIẾU ĐẰM
 PHƯỜNG TỪ LIÊM, THÀNH PHỐ HÀ NỘI

TẬP: HỒ SƠ BÁO CÁO KINH TẾ KỸ THUẬT

THỰC HIỆN	PHẠM VĂN HIẾN	<i>Phạm Văn Hiến</i>
CHỦ TRÌ THIẾT KẾ	HOÀNG VĂN QUANG	<i>Hoàng Văn Quang</i>
CHỦ NHIỆM THIẾT KẾ	HOÀNG VĂN QUANG	<i>Hoàng Văn Quang</i>
KCS CÔNG TY	BÙI MINH ĐĂNG	<i>Bùi Minh Đăng</i>

HÀ NỘI, NĂM 2026
GIÁM ĐỐC
 CÔNG TY TNHH GIAO THÔNG VẬN TẢI
NGUYỄN VĂN HIỆP

BÌNH ĐỒ HIỆN TRẠNG VĨA HÈ

TỶ LỆ BẢN VẼ: 1/250 BẢN VẼ SỐ: 02
 TỔNG SỐ BẢN VẼ: 07

LẦN XUẤT BẢN:
 LẦN CHỈNH SỬA:



CHÚ THÍCH:

	Biên báo		Bó bồn cây hiện trạng gạch xây
	Cột đèn		Vĩa hè hiện trạng block
	Cột điện		Vĩa hè hiện trạng gạch lát
	Ga nước		Vĩa hè hiện trạng lát đá
	Ga điện		Cây xanh hiện trạng
	Rào tôn		Tường gạch
	Mốc cao độ		

CÔNG TY CP XÂY DỰNG ADB HÀ NỘI
THẨM TRA
 Theo Văn bản số:
 Ngàythángnăm 20.....
 Ký tên: *Phạm*

ỦY BAN NHÂN DÂN PHƯỜNG TỪ LIÊM
BAN QUẢN LÝ DỰ ÁN ĐẦU TƯ - HẠ TẦNG

DỰ ÁN: CẢI TẠO, CHÍNH TRẠNG HÈ PHỐ MIẾU ĐẰM
 PHƯỜNG TỪ LIÊM, THÀNH PHỐ HÀ NỘI
TẬP: HỒ SƠ BÁO CÁO KINH TẾ KỸ THUẬT

THỰC HIỆN	PHẠM VĂN HIẾN	<i>Phạm</i>
CHỦ TRÌ THIẾT KẾ	HOÀNG VĂN QUANG	<i>HVQ</i>
CHỦ NHIỆM THIẾT KẾ	HOÀNG VĂN QUANG	<i>HVQ</i>
KCS CÔNG TY	BÙI MINH ĐĂNG	<i>BMD</i>

HÀ NỘI, NĂM 2026
GIÁM ĐỐC

NGUYỄN VĂN HIỆP

BÌNH ĐỒ HIỆN TRẠNG VĨA HÈ
 TỶ LỆ BẢN VẼ: 1/250
 BẢN VẼ SỐ: 03
 TỔNG SỐ BẢN VẼ: 07
 LẦN XUẤT BẢN:
 LẦN CHỈNH SỬA:

BÌNH ĐỒ VĨA HÈ HIỆN TRẠNG

ĐI ĐÓ ĐỨC DỤC

ĐI ĐL THĂNG LONG

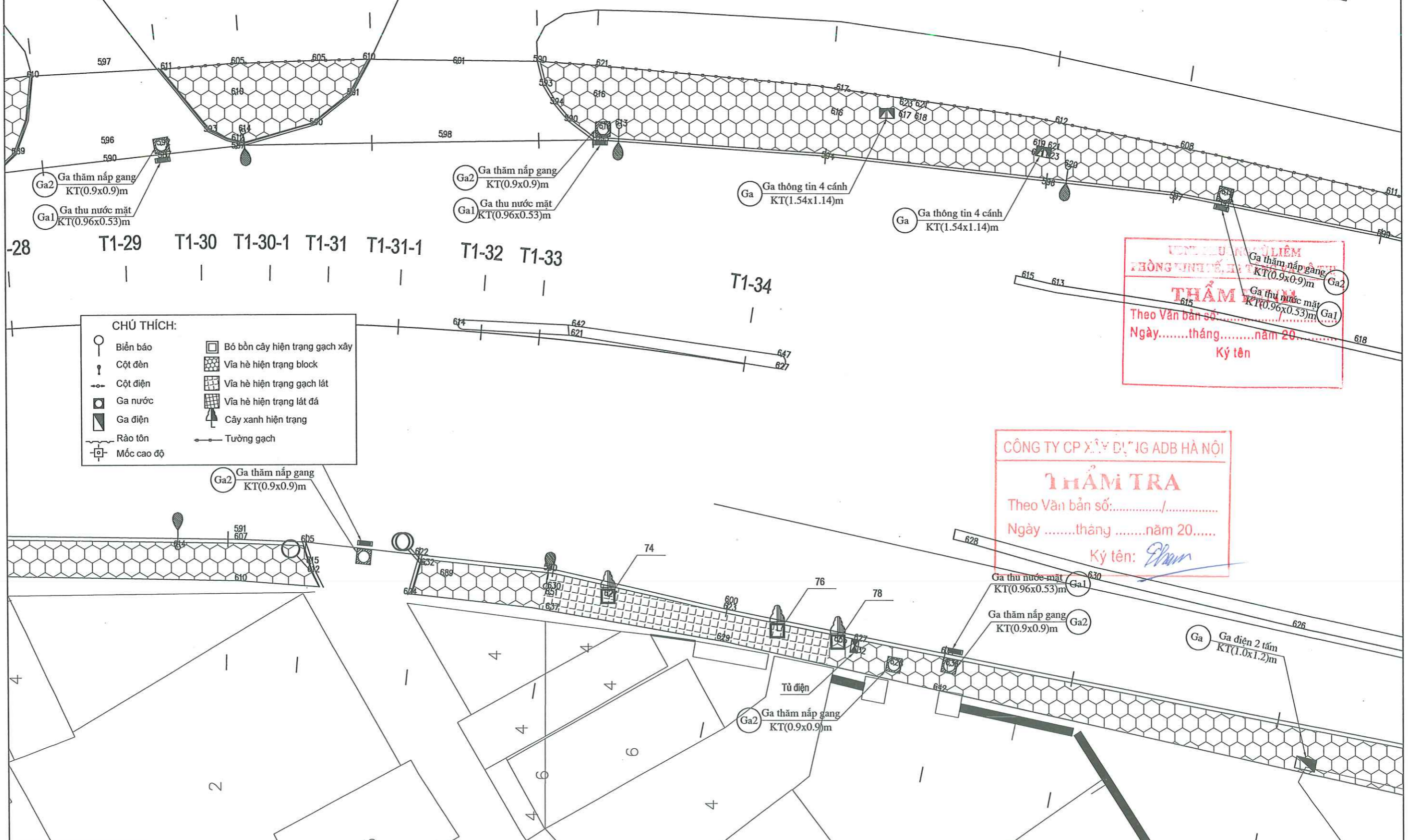

CHÚ THÍCH:

	Biển báo		Bó bồn cây hiện trạng gạch xây
	Cột đèn		Vĩa hè hiện trạng block
	Cột điện		Vĩa hè hiện trạng gạch lát
	Ga nước		Vĩa hè hiện trạng lát đá
	Ga điện		Cây xanh hiện trạng
	Rào tôn		Tường gạch
	Mốc cao độ		

ỦY BAN NHÂN DÂN PHƯỜNG TỪ LIÊM
 PHÒNG KINH TẾ VÀ QUẢN LÝ ĐẤT ĐAI
THẨM TRA
 Theo Văn bản số
 Ngàythángnăm 20.....
 Ký tên

CÔNG TY CP XÂY DỰNG ADB HÀ NỘI
THẨM TRA
 Theo Văn bản số/.....
 Ngàythángnăm 20.....
 Ký tên: *Phạm*

ỦY BAN NHÂN DÂN PHƯỜNG TỪ LIÊM
BAN QUẢN LÝ DỰ ÁN ĐẦU TƯ - HẠ TẦNG

 CÔNG TY TNHH GIAO THÔNG VẬN TẢI

DỰ ÁN: CẢI TẠO, CHỈNH TRANG HÈ PHỐ MIẾU ĐẰM
 PHƯỜNG TỪ LIÊM, THÀNH PHỐ HÀ NỘI
TẬP: HỒ SƠ BÁO CÁO KINH TẾ KỸ THUẬT

THỰC HIỆN	PHẠM VĂN HIẾN	<i>Phạm Văn Hiến</i>
CHỦ TRÌ THIẾT KẾ	HOÀNG VĂN QUANG	<i>Hoàng Văn Quang</i>
CHỦ NHIỆM THIẾT KẾ	HOÀNG VĂN QUANG	<i>Hoàng Văn Quang</i>
KCS CÔNG TY	BÙI MINH ĐĂNG	<i>Bùi Minh Đăng</i>

HÀ NỘI, NĂM 2026

GIÁM ĐỐC
 NGUYỄN VĂN HIỆP

BÌNH ĐỒ HIỆN TRẠNG VĨA HÈ
 TỶ LỆ BẢN VẼ: 1/250
 BẢN VẼ SỐ: 05
 TỔNG SỐ BẢN VẼ: 07
 LẦN XUẤT BẢN:
 LẦN CHỈNH SỬA:

◀ ĐI ĐÓ ĐỨC DỰC

BÌNH ĐỒ VÍA HÈ HIỆN TRẠNG

ĐI ĐL THĂNG LONG ▶

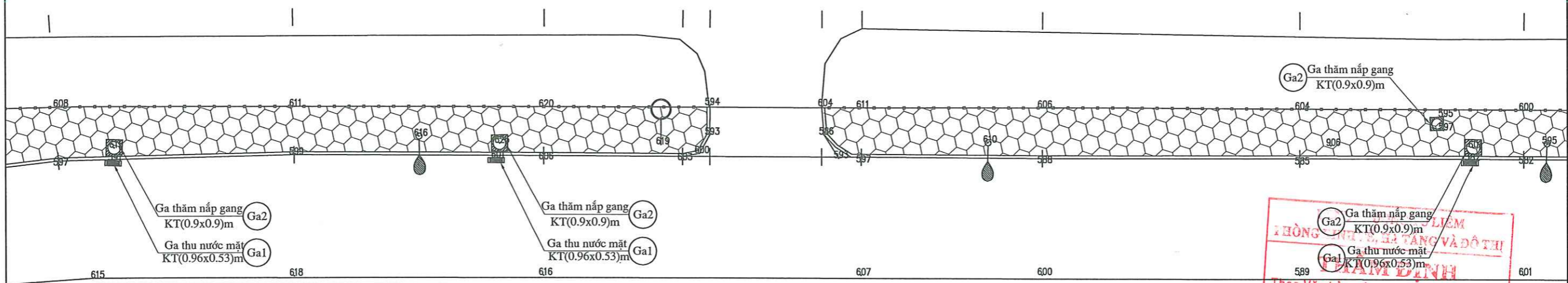

Ga2 Ga thăm nắp gang KT(0.9x0.9)m
 Ga1 Ga thu nước mặt KT(0.96x0.53)m
 Theo Văn bản số:/.....
 Ngày.....tháng.....năm 20.....
 Ký tên

CHÚ THÍCH:

	Biển báo		Bó bồn cây hiện trạng gạch xây
	Cột đèn		Via hè hiện trạng block
	Cột điện		Via hè hiện trạng gạch lát
	Ga nước		Via hè hiện trạng lát đá
	Ga điện		Cây xanh hiện trạng
	Rào tôn		Tường gạch
	Mốc cao độ		

CÔNG TY CP XÂY DỰNG ADB HÀ NỘI
THẨM TRA
 Theo Văn bản số:/.....
 Ngàythángnăm 20.....
 Ký tên: *Phạm Văn Hiến*

Phạm vi cầu vượt Mễ Trì

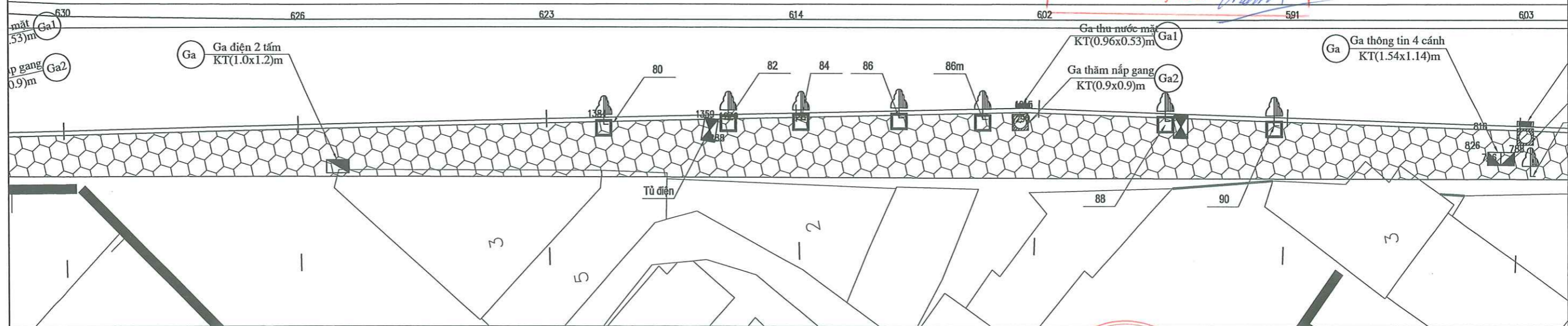

ỦY BAN NHÂN DÂN PHƯỜNG TỪ LIÊM
BAN QUẢN LÝ DỰ ÁN ĐẦU TƯ - HẠ TẦNG

 CÔNG TY TNHH GIAO THÔNG VẬN TẢI

DỰ ÁN: CẢI TẠO, CHÍNH TRẠNG HÈ PHỐ MIẾU ĐẰM
 PHƯỜNG TỪ LIÊM, THÀNH PHỐ HÀ NỘI
TẬP: HỒ SƠ BÁO CÁO KINH TẾ KỸ THUẬT

THỰC HIỆN	PHẠM VĂN HIẾN	<i>Phạm Văn Hiến</i>
CHỦ TRÌ THIẾT KẾ	HOÀNG VĂN QUANG	<i>Hoàng Văn Quang</i>
CHỦ NHIỆM THIẾT KẾ	HOÀNG VĂN QUANG	<i>Hoàng Văn Quang</i>
KCS CÔNG TY	BÙI MINH ĐĂNG	<i>Bùi Minh Đăng</i>

HÀ NỘI, NĂM 2026
GIÁM ĐỐC
 CÔNG TY TNHH GIAO THÔNG VẬN TẢI
 NGUYỄN VĂN HIỆP

BÌNH ĐỒ HIỆN TRẠNG VÍA HÈ	
TỶ LỆ BẢN VẼ: 1/250	BẢN VẼ SỐ: 06
LẦN XUẤT BẢN:	TỔNG SỐ BẢN VẼ: 07
LẦN CHỈNH SỬA:	

ĐI ĐÓ ĐỨC DỤC

BÌNH ĐỒ VỈA HÈ HIỆN TRẠNG

ĐI ĐƯỜNG THĂNG LONG

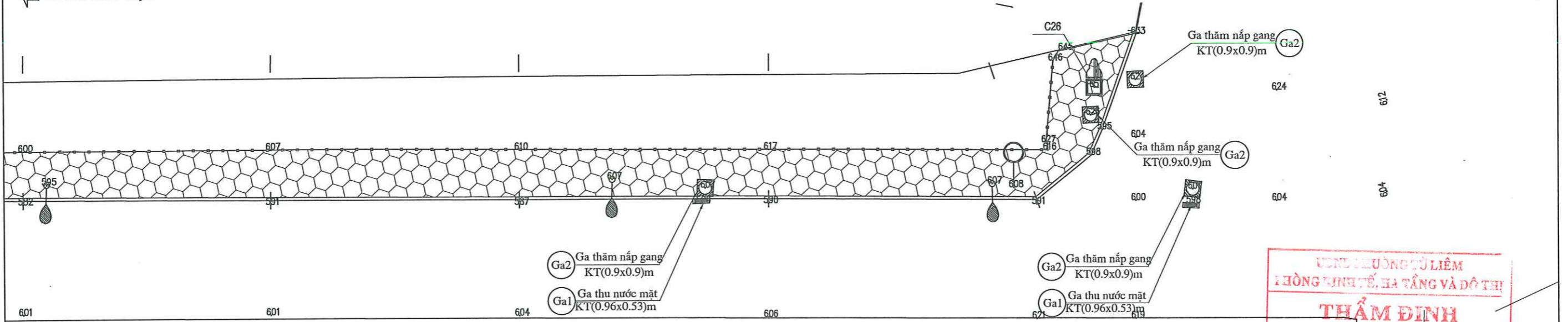

UBND PHƯỜNG TỪ LIÊM
 PHÒNG KINH TẾ, HẠ TẦNG VÀ ĐÔ THỊ

THẨM ĐỊNH

Theo Văn bản số:/.....
 Ngày.....tháng.....năm 20.....

Ký tên

- CHÚ THÍCH:**
- Biển báo
 - Cột đèn
 - Cột điện
 - Ga nước
 - Ga điện
 - Rào tôn
 - Mốc cao độ
 - Bó bồn cây hiện trạng gạch xây
 - Vỉa hè hiện trạng block
 - Vỉa hè hiện trạng gạch lát
 - Vỉa hè hiện trạng lát đá
 - Cây xanh hiện trạng
 - Tường gạch

Phạm vi cầu vượt Mễ Trì

CÔNG TY CP XÂY DỰNG ADB HÀ NỘI

THẨM TRA

Theo Văn bản số:/.....
 Ngàythángnăm 20.....

Ký tên *Tham*

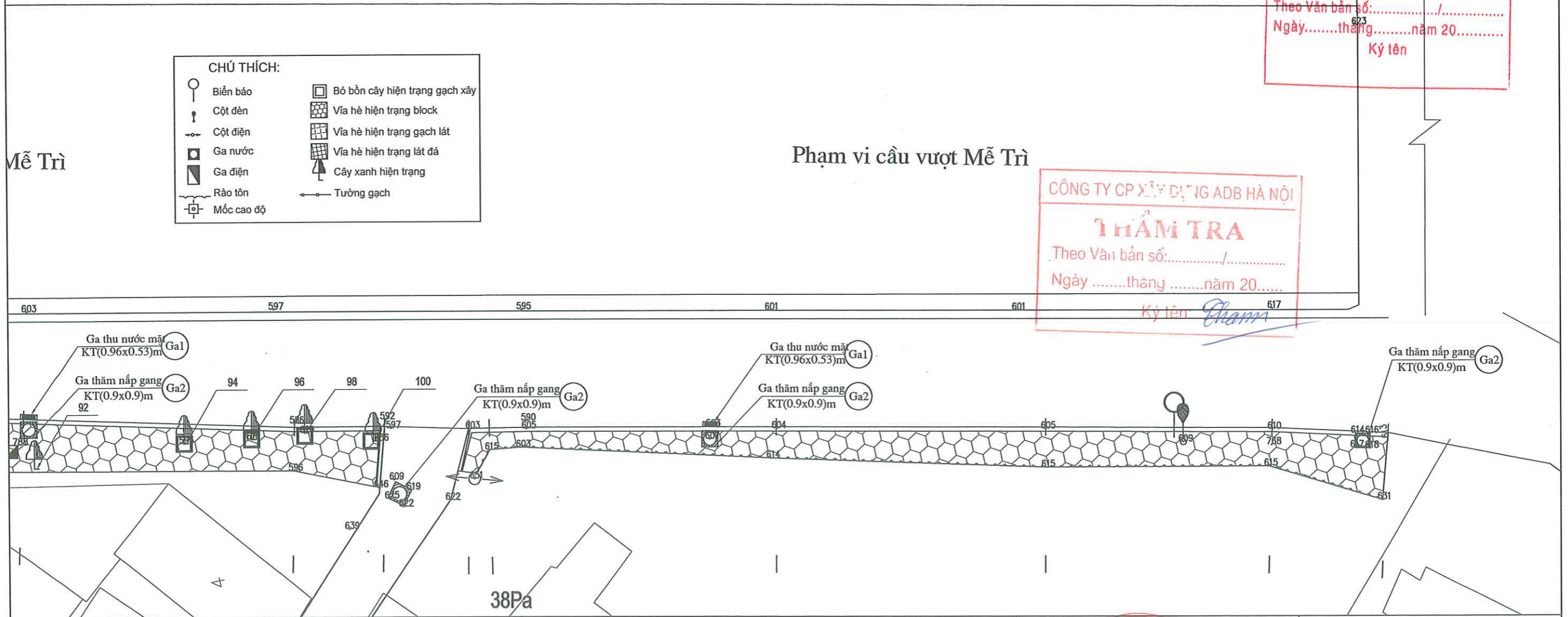

ỦY BAN NHÂN DÂN PHƯỜNG TỪ LIÊM
BAN QUẢN LÝ DỰ ÁN ĐẦU TƯ - HẠ TẦNG

CÔNG TY TNHH GIAO THÔNG VẬN TẢI

DỰ ÁN: CẢI TẠO, CHỈNH TRANG HÈ PHỐ MIẾU ĐẰM
 PHƯỜNG TỪ LIÊM, THÀNH PHỐ HÀ NỘI

TẬP: HỒ SƠ BÁO CÁO KINH TẾ KỸ THUẬT

THỰC HIỆN	PHẠM VĂN HIẾN	<i>Phạm Văn Hiến</i>
CHỦ TRÌ THIẾT KẾ	HOÀNG VĂN QUANG	<i>Hoàng Văn Quang</i>
CHỦ NHIỆM THIẾT KẾ	HOÀNG VĂN QUANG	<i>Hoàng Văn Quang</i>
KCS CÔNG TY	BÙI MINH ĐĂNG	<i>Bùi Minh Đăng</i>

HÀ NỘI, NĂM 2026

GIÁM ĐỐC

CÔNG TY TNHH GIAO THÔNG VẬN TẢI NGUYỄN VĂN HIỆP

BÌNH ĐỒ HIỆN TRẠNG VỈA HÈ

TỶ LỆ BẢN VẼ: 1/250 BẢN VẼ SỐ: 07
 TỔNG SỐ BẢN VẼ: 07

LẦN XUẤT BẢN:
 LẦN CHỈNH SỬA:

KẾT CẤU HIỆN TRẠNG

BỒN CÂY HIỆN TRẠNG LOẠI 1

BỒN CÂY HIỆN TRẠNG LOẠI 2

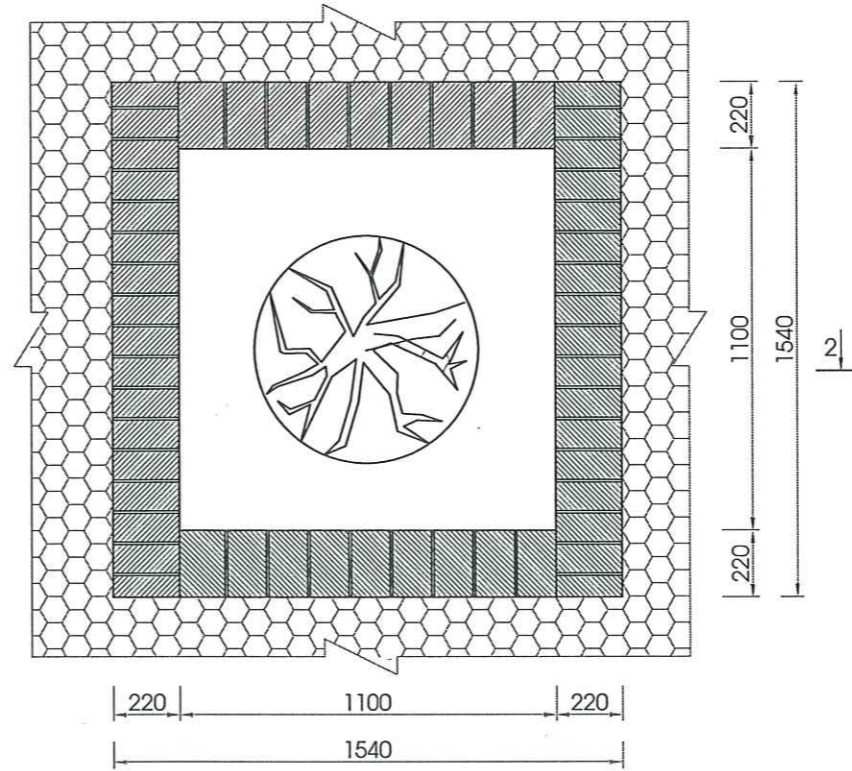
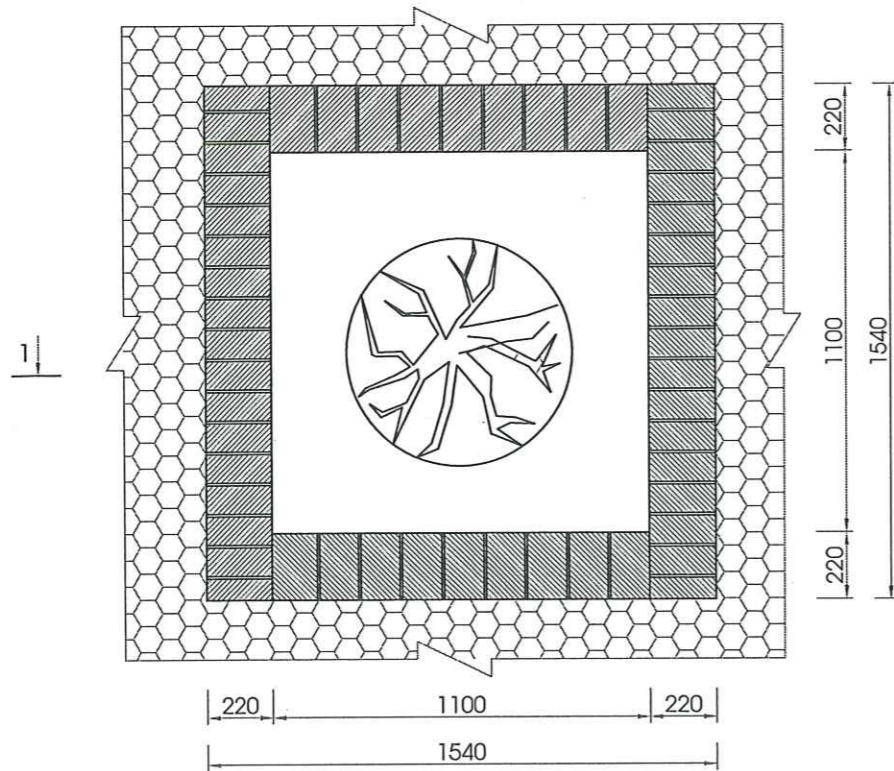

CHI TIẾT CẤU TẠO HÈ HIỆN TRẠNG
GẠCH BLOCK

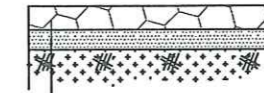

LÁT HÈ GẠCH BLOCK TỰ CHÈN DÀY 6CM
ĐỆM CÁT ĐỆM DÀY 5CM
ĐẤT ĐÁP HÈ

ỦY BAN PHƯỜNG TỪ LIÊM
PHÒNG KINH TẾ, HẠ TẦNG VÀ ĐÔ THỊ
THẨM ĐỊNH
Theo Văn bản số:/.....
Ngày.....tháng.....năm 20.....
Ký tên

MẶT CẮT 1-1

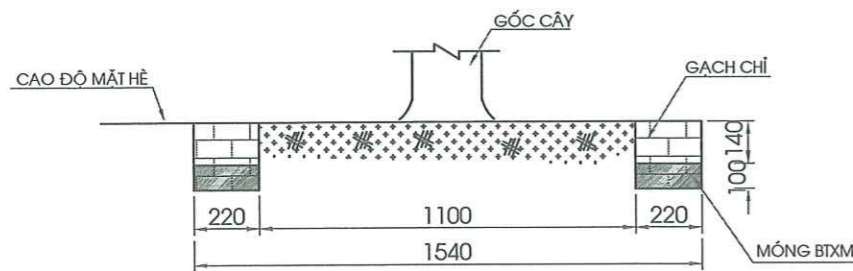

MẶT CẮT 2-2

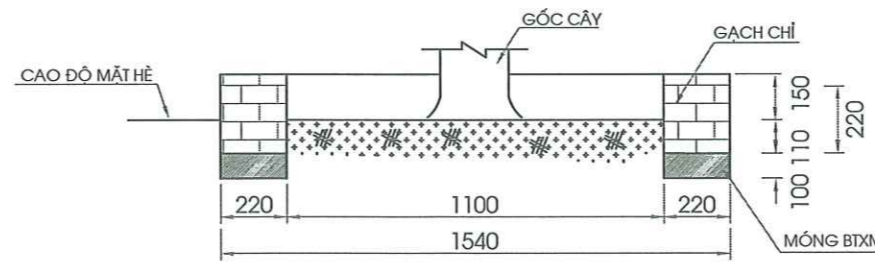

CÔNG TY CP XÂY DỰNG ADB HÀ NỘI
THẨM TRA
Theo Văn bản số:/.....
Ngày.....tháng.....năm 20.....
Ký tên: *Phạm*

ỦY BAN NHÂN DÂN PHƯỜNG TỪ LIÊM BAN QUẢN LÝ DỰ ÁN ĐẦU TƯ - HẠ TẦNG	DỰ ÁN: CẢI TẠO, CHỈNH TRANG HÈ PHỐ MIẾU ĐÀM PHƯỜNG TỪ LIÊM, THÀNH PHỐ HÀ NỘI TẬP: HỒ SƠ BÁO CÁO KINH TẾ KỸ THUẬT	THỰC HIỆN PHẠM VĂN HIẾN	<i>Phạm Văn Hiến</i>	HÀ NỘI, NĂM 2026 GIÁM ĐỐC CÔNG TY TNHH GIAO THÔNG VẬN TẢI NGUYỄN VĂN HIỆP	BỒN CÂY HIỆN TRẠNG
		CHỦ TRÌ THIẾT KẾ HOÀNG VĂN QUANG	<i>Hoàng Văn Quang</i>		
CÔNG TY TNHH GIAO THÔNG VẬN TẢI	TẬP: HỒ SƠ BÁO CÁO KINH TẾ KỸ THUẬT	CHỦ NHIỆM THIẾT KẾ HOÀNG VĂN QUANG	<i>Hoàng Văn Quang</i>	NGUYỄN VĂN HIỆP	
		KCS CÔNG TY BÙI MINH ĐĂNG	<i>Bùi Minh Đăng</i>		

BÌNH ĐỒ THIẾT KẾ

BÌNH ĐỒ THIẾT KẾ CẢI TẠO VÍA HÈ

DI ĐỒ ĐỨC DỤC

ĐI ĐL THĂNG LONG

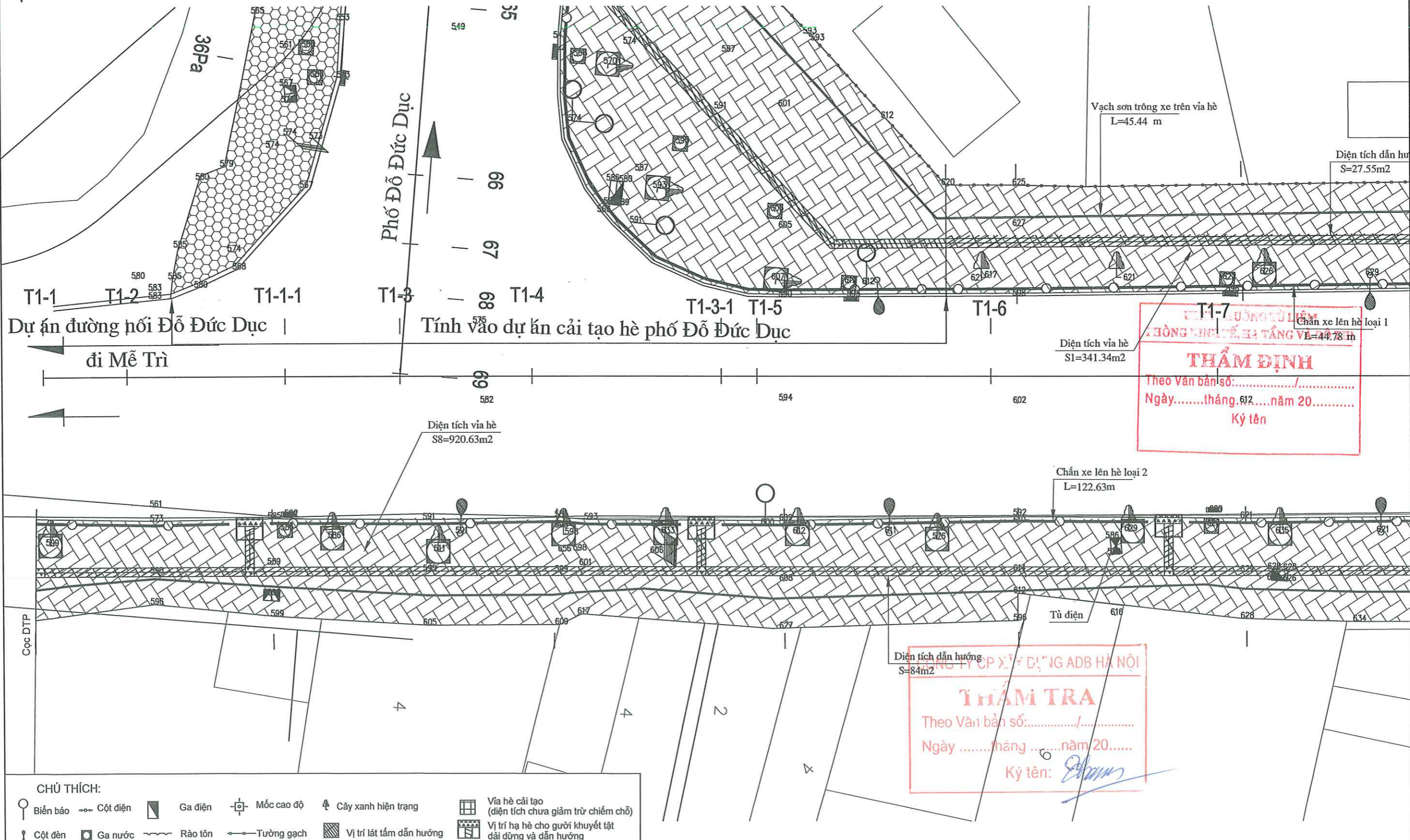

THẨM ĐỊNH
 Theo Văn bản số:/.....
 Ngàythángnăm 20.....
 Ký tên

THẨM TRA
 Theo Văn bản số:/.....
 Ngàythángnăm 20.....
 Ký tên: *[Signature]*

- CHÚ THÍCH:**
- Biểu báo
 - ⊙ Cột điện
 - ⊞ Ga điện
 - ⊞ Mốc cao độ
 - ⊞ Cây xanh hiện trạng
 - ⊞ Vía hè cải tạo (diện tích chưa giảm trừ chiếm chỗ)
 - ⊞ Cột đèn
 - ⊞ Ga nước
 - ⊞ Rào tôn
 - ⊞ Tường gạch
 - ⊞ Vị trí lát tấm dẫn hướng
 - ⊞ Vị trí hạ hè cho người khuyết tật dài dừng và dẫn hướng

ỦY BAN NHÂN DÂN PHƯỜNG TỪ LIÊM BAN QUẢN LÝ DỰ ÁN ĐẦU TƯ - HẠ TẦNG	DỰ ÁN: CẢI TẠO, CHÍNH TRANG HÈ PHỐ MIẾU ĐÀM PHƯỜNG TỪ LIÊM, THÀNH PHỐ HÀ NỘI TẬP: HỒ SƠ BÁO CÁO KINH TẾ KỸ THUẬT	THỰC HIỆN	PHẠM VĂN HIẾN	<i>[Signature]</i>	HÀ NỘI, NĂM 2026 GIÁM ĐỐC CÔNG TY TNHH GIAO THÔNG VIỆT NAM NGUYỄN VĂN HIỆP	BÌNH ĐỒ THIẾT KẾ CẢI TẠO VÍA HÈ	
		CHỦ TRÌ THIẾT KẾ	HOÀNG VĂN QUANG	<i>[Signature]</i>		TỶ LỆ BẢN VẼ: 1/250	BẢN VẼ SỐ: 01
CÔNG TY TNHH GIAO THÔNG VẬN TẢI		CHỦ NHIỆM THIẾT KẾ	HOÀNG VĂN QUANG	<i>[Signature]</i>		LẦN XUẤT BẢN:	
		KCS CÔNG TY	BÙI MINH ĐĂNG	<i>[Signature]</i>		LẦN CHỈNH SỬA:	

ĐI ĐỒ ĐỨC DỤC

BÌNH ĐỒ THIẾT KẾ CẢI TẠO VÍA HÈ

ĐI ĐL THĂNG LONG

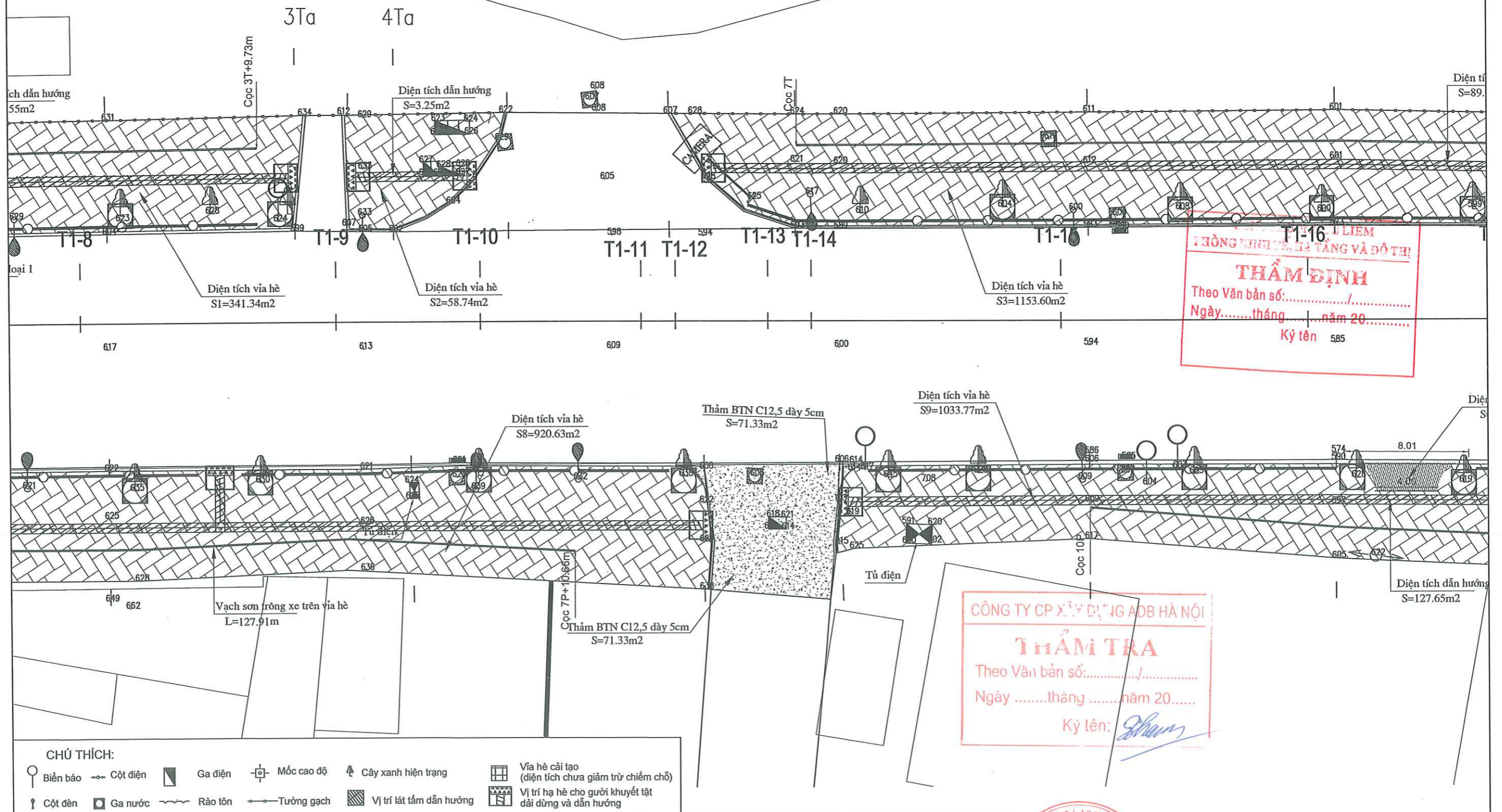

LIÊM
 THÔNG MINH, LÊ TĂNG VÀ ĐỘ TH
THẨM ĐỊNH
 Theo Văn bản số:/.....
 Ngàythángnăm 20.....
 Ký tên 585

CÔNG TY CP XÂY DỰNG ADB HÀ NỘI
THẨM TRA
 Theo Văn bản số:/.....
 Ngàythángnăm 20.....
 Ký tên: *Shuan*

CHÚ THÍCH:

- Biên báo
- ⊙ Cột điện
- Ga điện
- ⊕ Mốc cao độ
- 🌳 Cây xanh hiện trạng
- ▨ Vỉa hè cải tạo (diện tích chưa giảm trừ chiếm chỗ)
- ⬆ Cột đèn
- Ga nước
- ⋯ Rào tôn
- Tường gạch
- ▨ Vị trí lát tấm dẫn hướng
- ▨ Vị trí hạ hè cho người khuyết tật dải dừng và dẫn hướng

ỦY BAN NHÂN DÂN PHƯỜNG TỪ LIÊM
BAN QUẢN LÝ DỰ ÁN ĐẦU TƯ - HẠ TẦNG

CÔNG TY TNHH GIAO THÔNG VẬN TẢI

DỰ ÁN: CẢI TẠO, CHỈNH TRANG HÈ PHỐ MIẾU ĐẼM
 PHƯỜNG TỪ LIÊM, THÀNH PHỐ HÀ NỘI

TẬP: HỒ SƠ BÁO CÁO KINH TẾ KỸ THUẬT

THỰC HIỆN	PHẠM VĂN HIẾN	<i>Shuan</i>
CHỦ TRÌ THIẾT KẾ	HOÀNG VĂN QUANG	<i>H</i>
CHỦ NHIỆM THIẾT KẾ	HOÀNG VĂN QUANG	<i>H</i>
KCS CÔNG TY	BÙI MINH ĐĂNG	<i>Đ</i>

HÀ NỘI, NĂM 2026

CÔNG GIÁM ĐỐC
 TNHH
 GIAO THÔNG
 VẬN TẢI
 NGUYỄN VĂN HIỆP

BÌNH ĐỒ THIẾT KẾ CẢI TẠO VÍA HÈ

TỶ LỆ BẢN VẼ: 1/250 BẢN VẼ SỐ: 02
 TỔNG SỐ BẢN VẼ: 07

LẦN XUẤT BẢN:
 LẦN CHỈNH SỬA:

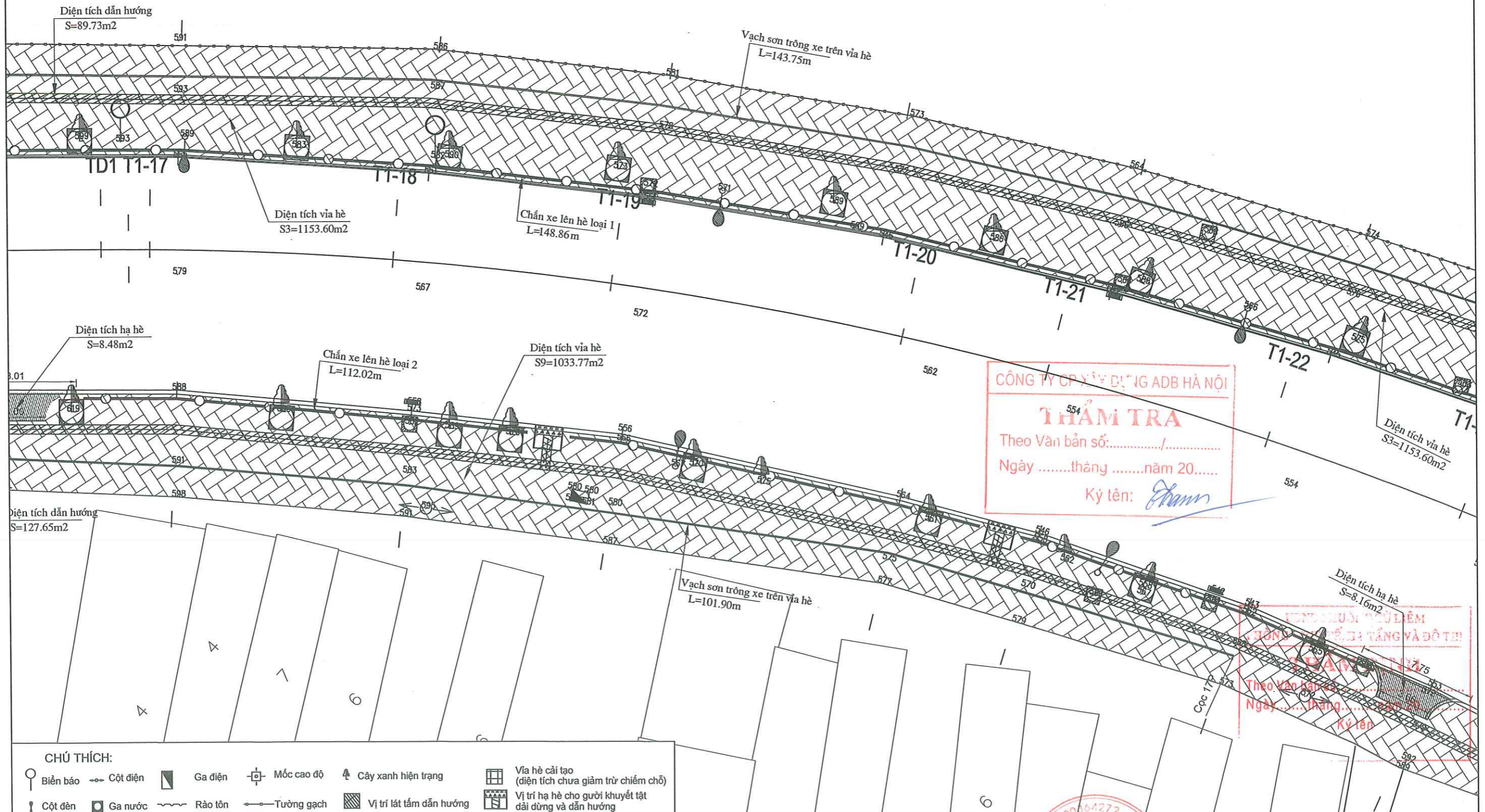

CHÚ THÍCH:

- ⊙ Biên báo
- ⊙ Cột điện
- ⊙ Ga điện
- ⊙ Mốc cao độ
- ⊙ Cây xanh hiện trạng
- ⊙ Vía hè cải tạo (diện tích chưa giảm trừ chiếm chỗ)
- ⊙ Cột đèn
- ⊙ Ga nước
- ⊙ Rào tôn
- ⊙ Tường gạch
- ⊙ Vị trí lát tấm dẫn hướng
- ⊙ Vị trí hạ hè cho người khuyết tật dài dừng và dẫn hướng

ỦY BAN NHÂN DÂN PHƯỜNG TỪ LIÊM BAN QUẢN LÝ DỰ ÁN ĐẦU TƯ - HẠ TẦNG	DỰ ÁN: CẢI TẠO, CHÍNH TRANG HÈ PHỐ MIẾU ĐẰM PHƯỜNG TỪ LIÊM, THÀNH PHỐ HÀ NỘI TẬP: HỒ SƠ BÁO CÁO KINH TẾ KỸ THUẬT	THỰC HIỆN	PHẠM VĂN HIẾN	<i>Phạm Văn Hiến</i>	HÀ NỘI, NĂM 2026 CÔNG TY GIAO THÔNG VẬN TẢI NGUYỄN VĂN HIỆP	BÌNH ĐỒ THIẾT KẾ CẢI TẠO VÍA HÈ	
		CHỦ TRÌ THIẾT KẾ	HOÀNG VĂN QUANG	<i>Hoàng Văn Quang</i>		TỶ LỆ BẢN VẼ: 1/250	BẢN VẼ SỐ: 03
CÔNG TY TNHH GIAO THÔNG VẬN TẢI		CHỦ NHIỆM THIẾT KẾ	HOÀNG VĂN QUANG	<i>Hoàng Văn Quang</i>		TỔNG SỐ BẢN VẼ: 07	
		KCS CÔNG TY	BÙI MINH ĐĂNG	<i>Bùi Minh Đăng</i>		LẦN XUẤT BẢN:	LẦN CHÍNH SỬA:

DI ĐÓ ĐỨC DỤC

BÌNH ĐỒ THIẾT KẾ CẢI TẠO VỈA HÈ

DI ĐL THĂNG LONG

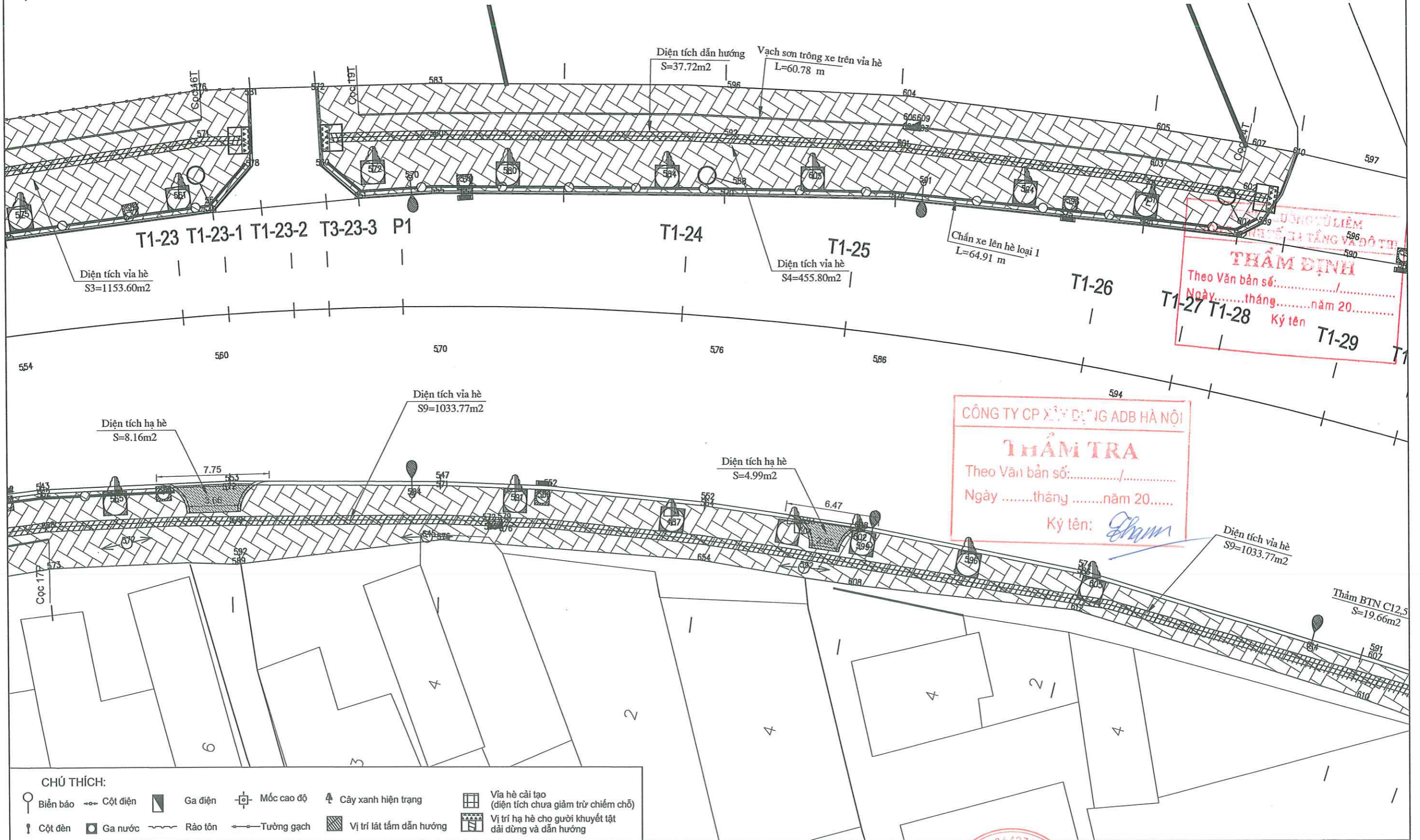

THẨM ĐỊNH
 Theo Văn bản số:
 Ngày tháng năm 20.....
 Ký tên T1-29

CÔNG TY CP XÂY DỰNG IG ADB HÀ NỘI
THẨM TRA
 Theo Văn bản số:
 Ngày tháng năm 20.....
 Ký tên: *Phạm Văn Hiến*

- CHÚ THÍCH:**
- Biển báo
 - Cột điện
 - Ga điện
 - Móc cao độ
 - Cây xanh hiện trạng
 - Vỉa hè cải tạo (diện tích chưa giảm trừ chiếm chỗ)
 - Vị trí hạ hè cho người khuyết tật dài dừng và dẫn hướng
 - Cột đèn
 - Ga nước
 - Rào tôn
 - Tường gạch
 - Vị trí lát tấm dẫn hướng

ỦY BAN NHÂN DÂN PHƯỜNG TỪ LIÊM BAN QUẢN LÝ DỰ ÁN ĐẦU TƯ - HẠ TẦNG	DỰ ÁN: CẢI TẠO, CHÍNH TRANG HÈ PHỐ MIẾU ĐẼM PHƯỜNG TỪ LIÊM, THÀNH PHỐ HÀ NỘI TẬP: HỒ SƠ BÁO CÁO KINH TẾ KỸ THUẬT	THỰC HIỆN PHẠM VĂN HIẾN <i>Phạm Văn Hiến</i>	HÀ NỘI, NĂM 2026 CÔNG GIÁM ĐỐC TNHH GIAO THÔNG VẬN TẢI NGUYỄN VĂN HIỆP	BÌNH ĐỒ THIẾT KẾ CẢI TẠO VỈA HÈ	
		CHỦ TRÌ THIẾT KẾ HOÀNG VĂN QUANG <i>Hoàng Văn Quang</i>		TỶ LỆ BẢN VẼ: 1/250	BẢN VẼ SỐ: 04 TỔNG SỐ BẢN VẼ: 07
	CÔNG TY TNHH GIAO THÔNG VẬN TẢI	CHỦ NHIỆM THIẾT KẾ HOÀNG VĂN QUANG <i>Hoàng Văn Quang</i>	LẦN XUẤT BẢN: LẦN CHỈNH SỬA:		
		KCS CÔNG TY BÙI MINH ĐĂNG <i>Bùi Minh Đăng</i>			

ĐI ĐỒ ĐỨC DỤC

BÌNH ĐỒ THIẾT KẾ CẢI TẠO VÍA HÈ

ĐI ĐỒ THĂNG LONG

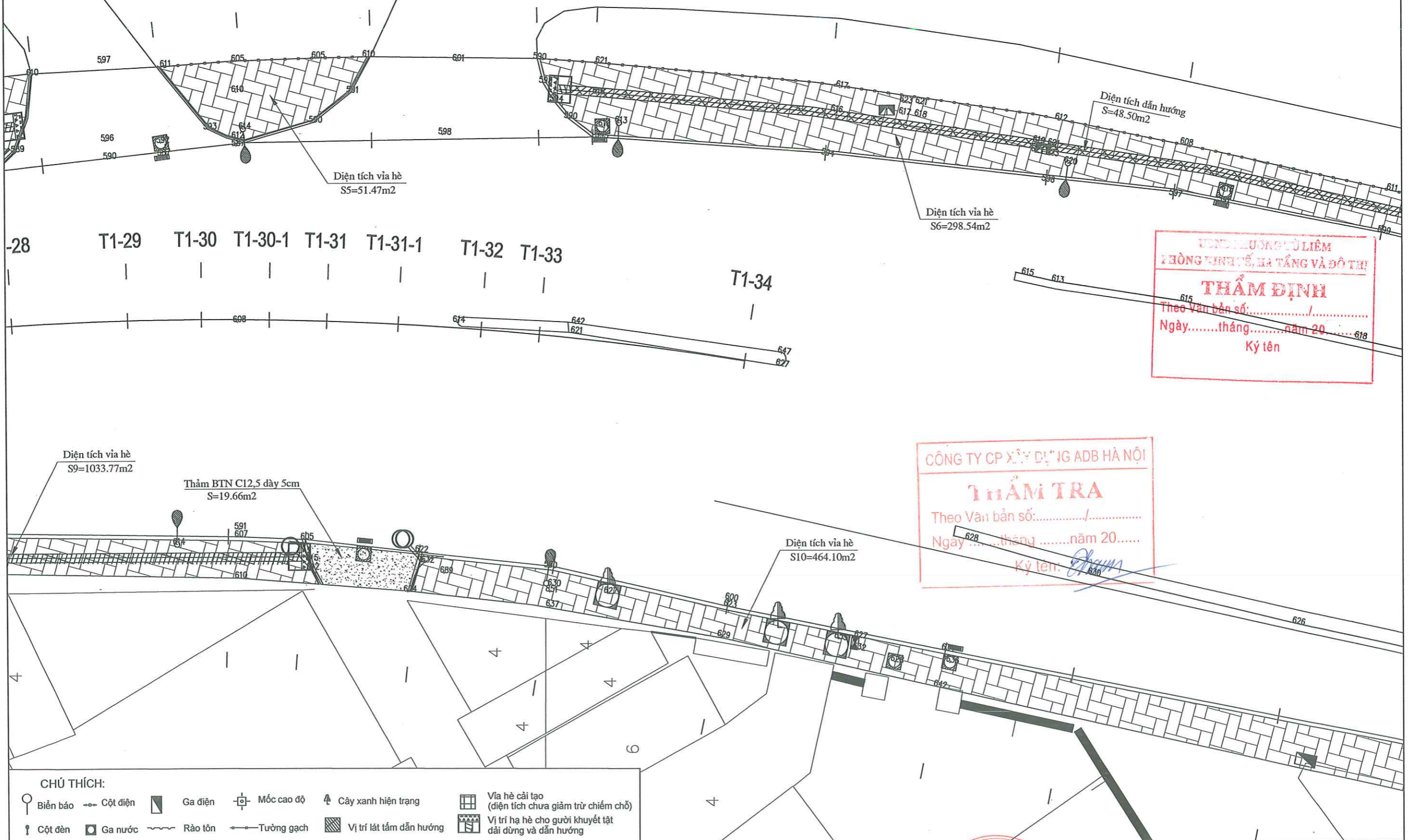

VÙNG QUẢN LÝ PHƯỜNG TỪ LIÊM
PHÒNG KINH TẾ, HẠ TẦNG VÀ ĐÔ THỊ

THẨM ĐỊNH

Theo Văn bản số:/.....
Ngày.....tháng.....năm 20.....

Ký tên

CÔNG TY CP XÂY DỰNG ADB HÀ NỘI

THẨM TRA

Theo Văn bản số:/.....
Ngày.....tháng.....năm 20.....

Ký tên: *[Signature]*

CHÚ THÍCH:

Biện báo	Cột điện	Ga điện	Mốc cao độ	Cây xanh hiện trạng	Vía hè cải tạo (diện tích chưa giảm trừ chiếm chỗ)
Cột đèn	Ga nước	Rào tôn	Tường gạch	Vị trí lát tấm dẫn hướng	Vị trí hạ hè cho người khuyết tật dài dừng và dẫn hướng

ỦY BAN NHÂN DÂN PHƯỜNG TỪ LIÊM
BAN QUẢN LÝ DỰ ÁN ĐẦU TƯ - HẠ TẦNG

CÔNG TY TNHH GIAO THÔNG VẬN TẢI

DỰ ÁN: CẢI TẠO, CHÍNH TRANG HÈ PHỐ MIẾU ĐẰM
PHƯỜNG TỪ LIÊM, THÀNH PHỐ HÀ NỘI

TẬP: HỒ SƠ BÁO CÁO KINH TẾ KỸ THUẬT

THỰC HIỆN	PHẠM VĂN HIẾN	<i>[Signature]</i>
CHỦ TRÌ THIẾT KẾ	HOÀNG VĂN QUANG	<i>[Signature]</i>
CHỦ NHIỆM THIẾT KẾ	HOÀNG VĂN QUANG	<i>[Signature]</i>
KCS CÔNG TY	BÙI MINH ĐĂNG	<i>[Signature]</i>

HÀ NỘI, NĂM 2026

GIÁM ĐỐC

CÔNG TY TNHH GIAO THÔNG VẬN TẢI

NGUYỄN VĂN HIỆP

[Signature]

BÌNH ĐỒ THIẾT KẾ CẢI TẠO VÍA HÈ	
TỶ LỆ BẢN VẼ: 1/250	BẢN VẼ SỐ: 05
LẦN XUẤT BẢN:	TỔNG SỐ BẢN VẼ: 07
LẦN CHỈNH SỬA:	

ĐI ĐỒ ĐỨC DỤC

BÌNH ĐỒ THIẾT KẾ CẢI TẠO VÍA HÈ

ĐI ĐL THĂNG LONG

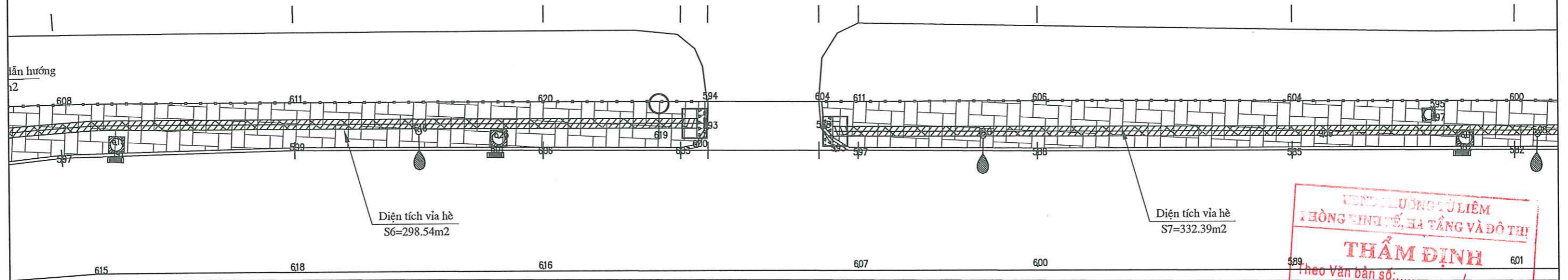

PHÒNG QUẢN LÝ KINH TẾ, BÀ TẮNG VÀ ĐÔ THỊ
THẨM ĐỊNH
 Theo Văn bản số:/
 Ngày.....tháng.....năm 20.....
 Ký tên

CHÚ THÍCH:

Biên báo	Cột điện	Ga điện	Mốc cao độ	Cây xanh hiện trạng	Vía hè cải tạo (diện tích chưa giảm trừ chiếm chỗ)
Cột đèn	Ga nước	Rào tôn	Tường gạch	Vị trí lát tấm dẫn hướng	Vị trí hạ hè cho người khuyết tật dài dừng và dẫn hướng

Phạm vi cầu vượt Mễ Trì

CÔNG TY CP XÂY DỰNG ADB HÀ NỘI
THẨM TRA
 Theo Văn bản số:/
 Ngàythángnăm 20.....
 Ký tên: *Phạm*

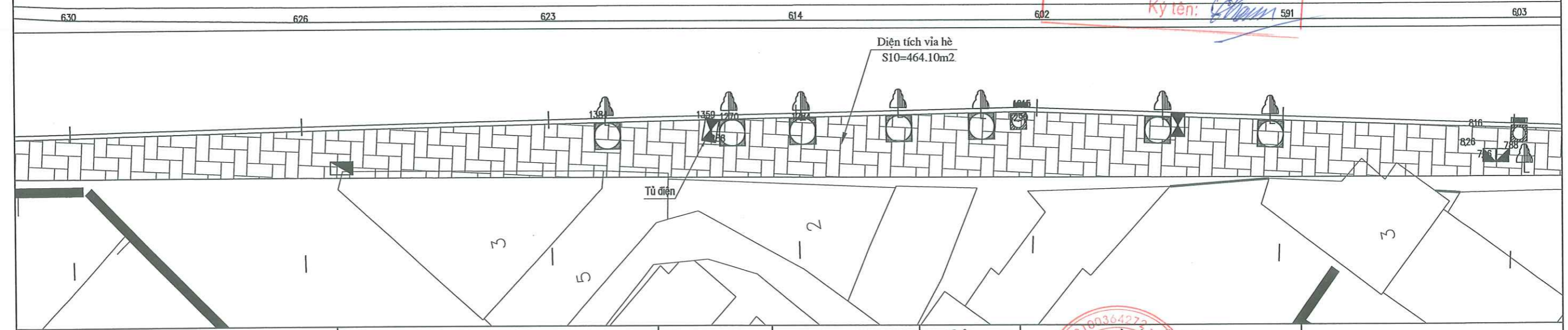

ỦY BAN NHÂN DÂN PHƯỜNG TỪ LIÊM
BAN QUẢN LÝ DỰ ÁN ĐẦU TƯ - HẠ TẦNG

CÔNG TY TNHH GIAO THÔNG VẬN TẢI

DỰ ÁN: CẢI TẠO, CHÍNH TRANG HÈ PHỐ MIẾU ĐÀM
 PHƯỜNG TỪ LIÊM, THÀNH PHỐ HÀ NỘI

TẬP: HỒ SƠ BÁO CÁO KINH TẾ KỸ THUẬT

THỰC HIỆN	PHẠM VĂN HIẾN	<i>Phạm Văn Hiến</i>
CHỦ TRÌ THIẾT KẾ	HOÀNG VĂN QUANG	<i>Hoàng Văn Quang</i>
CHỦ NHIỆM THIẾT KẾ	HOÀNG VĂN QUANG	<i>Hoàng Văn Quang</i>
KCS CÔNG TY	BÙI MINH ĐĂNG	<i>Bùi Minh Đăng</i>

HÀ NỘI, NĂM 2026
GIÁM ĐỐC
 CÔNG TY TNHH GIAO THÔNG VẬN TẢI
 NGUYỄN VĂN HIỆP

BÌNH ĐỒ THIẾT KẾ CẢI TẠO VÍA HÈ

TỶ LỆ BẢN VẼ: 1/250 BẢN VẼ SỐ: 06
 TỔNG SỐ BẢN VẼ: 07

LẦN XUẤT BẢN:
 LẦN CHỈNH SỬA:

BÌNH ĐỒ THIẾT KẾ CẢI TẠO VÍA HÈ

DI ĐỒ ĐỨC DỤC

DI ĐL THĂNG LONG

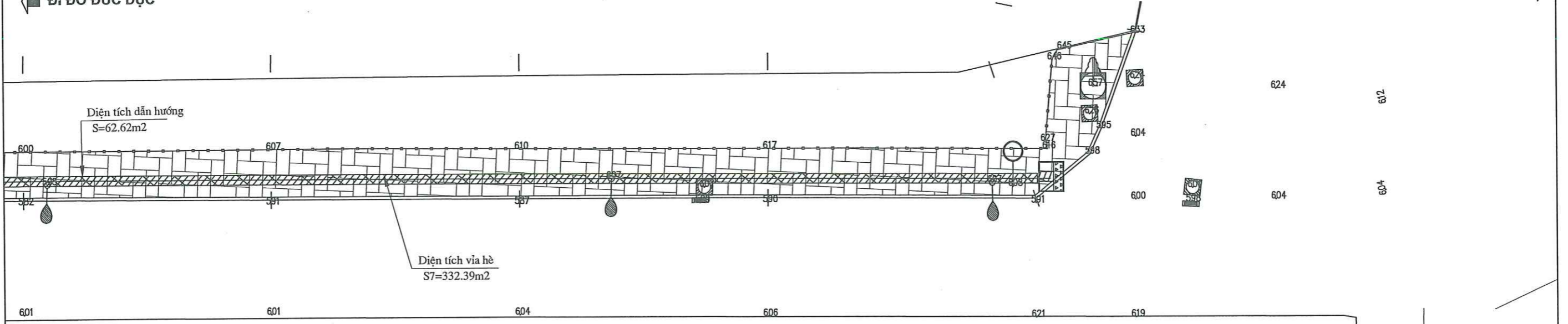

CHÚ THÍCH:

- Biền báo
- Cột điện
- Ga điện
- Mốc cao độ
- Cây xanh hiện trạng
- Vía hè cải tạo (diện tích chưa giảm trừ chiếm chỗ)
- Vị trí hạ hè cho người khuyết tật dài dừng và dẫn hướng
- Cột đèn
- Ga nước
- Rào tôn
- Tường gạch
- Vị trí lát tấm dẫn hướng

UBND HƯƠNG TỬ LIÊM
 PHÒNG KINH TẾ, HẠ TẦNG VÀ ĐÔ THỊ
THẨM ĐỊNH
 Theo Văn bản số:
 Ngày.....tháng.....năm 20.....
 Ký tên

CÔNG TY CP XÂY DỰNG IG ADB HÀ NỘI
THẨM TRA
 Theo Văn bản số:/.....
 Ngàythángnăm 20.....
 Ký tên: *Phạm Văn Hiến*

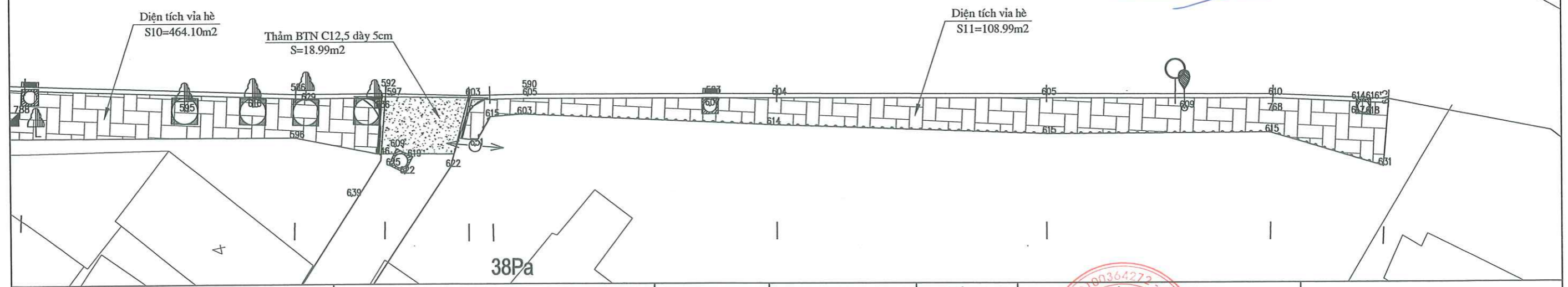

ỦY BAN NHÂN DÂN PHƯỜNG TỬ LIÊM BAN QUẢN LÝ DỰ ÁN ĐẦU TƯ - HẠ TẦNG	DỰ ÁN: CẢI TẠO, CHỈNH TRANG HÈ PHỐ MIẾU ĐẰM PHƯỜNG TỬ LIÊM, THÀNH PHỐ HÀ NỘI TẬP: HỒ SƠ BÁO CÁO KINH TẾ KỸ THUẬT	THỰC HIỆN	PHẠM VĂN HIẾN	<i>Phạm Văn Hiến</i>	HÀ NỘI, NĂM 2026 GIÁM ĐỐC CÔNG TY TNHH GIAO THÔNG VẬN TẢI NGUYỄN VĂN HIỆP	BÌNH ĐỒ THIẾT KẾ CẢI TẠO VÍA HÈ	
		CHỦ TRÌ THIẾT KẾ	HOÀNG VĂN QUANG	<i>Hoàng Văn Quang</i>		TỶ LỆ BẢN VẼ: 1/250	BẢN VẼ SỐ: 07
CÔNG TY TNHH GIAO THÔNG VẬN TẢI		CHỦ NHIỆM THIẾT KẾ	HOÀNG VĂN QUANG	<i>Hoàng Văn Quang</i>		LẦN XUẤT BẢN:	
		KCS CÔNG TY	BÙI MINH ĐĂNG	<i>Bùi Minh Đăng</i>		LẦN CHỈNH SỬA:	

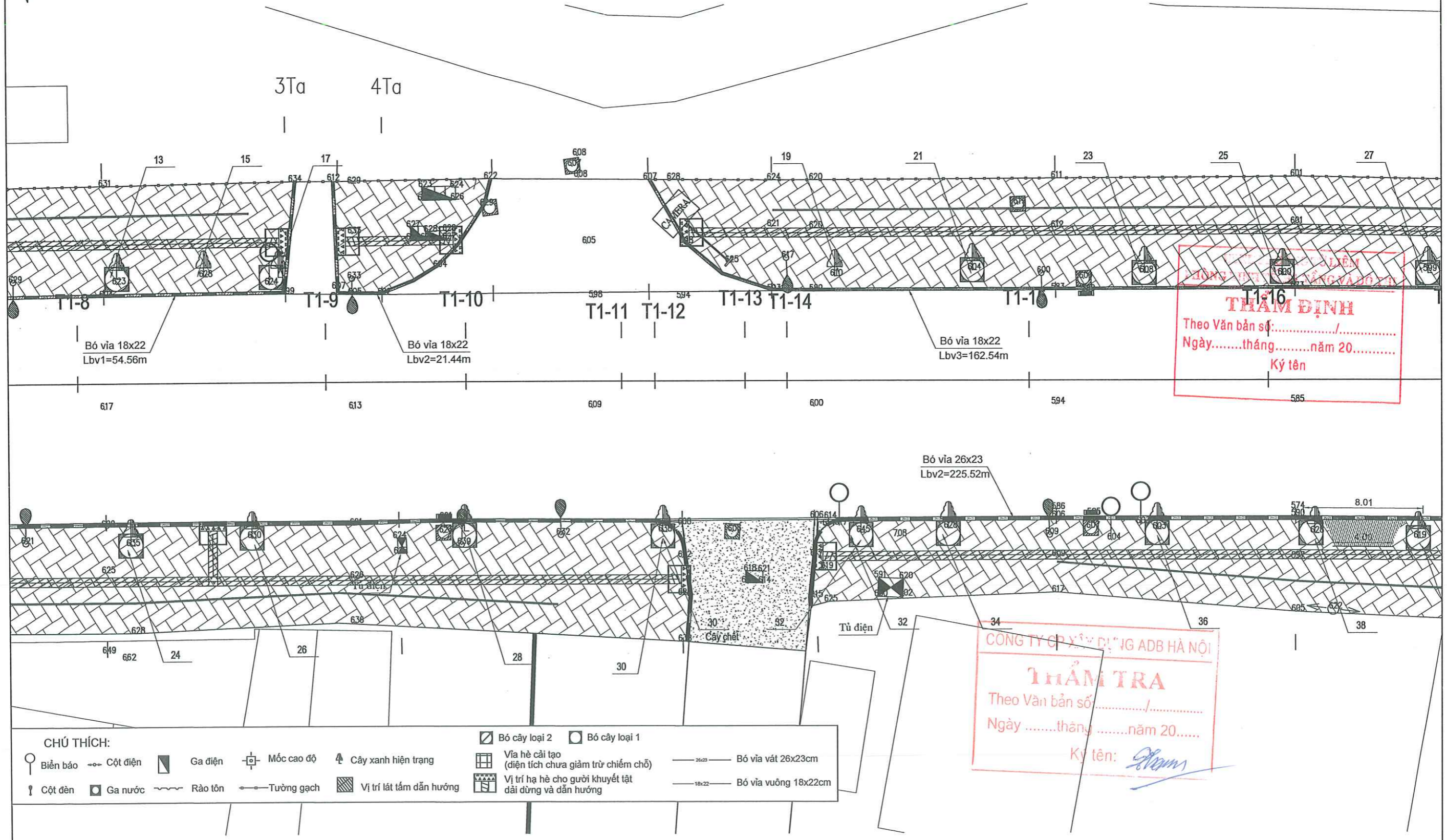

CHÚ THÍCH:

○ Biển báo ⚡ Cột điện ⚡ Ga điện ⚡ Móc cao độ 🌳 Cây xanh hiện trạng 🏠 Tủ điện 🌳 Cây chết
 🕯️ Cột đèn 🚰 Ga nước 🌊 Rào tón 🧱 Tường gạch 🏠 Vị trí lát tấm dẫn hướng 🏠 Vị trí hạ hè cho người khuyết tật dài dừng và dẫn hướng
 🏠 Vĩa hè cải tạo (diện tích chưa giảm trừ chiếm chỗ) — 26x23 — Bó vỉa vát 26x23cm
 🏠 Vị trí hạ hè cho người khuyết tật dài dừng và dẫn hướng — 18x22 — Bó vỉa vuông 18x22cm

ỦY BAN NHÂN DÂN PHƯỜNG TỪ LIÊM
BAN QUẢN LÝ DỰ ÁN ĐẦU TƯ - HẠ TẦNG

CÔNG TY TNHH GIAO THÔNG VẬN TẢI

DỰ ÁN: CẢI TẠO, CHÍNH TRANG HỆ PHỐ MIẾU ĐÀM
 PHƯỜNG TỪ LIÊM, THÀNH PHỐ HÀ NỘI

TẬP: HỒ SƠ BÁO CÁO KINH TẾ KỸ THUẬT

THỰC HIỆN	PHẠM VĂN HIẾN	
CHỦ TRÌ THIẾT KẾ	HOÀNG VĂN QUANG	
CHỦ NHIỆM THIẾT KẾ	HOÀNG VĂN QUANG	
KCS CÔNG TY	BÙI MINH ĐĂNG	

HÀ NỘI, NĂM 2026

GIÁM ĐỐC

NGUYỄN VĂN HIỆP

BÌNH ĐỒ THIẾT KẾ CẢI TẠO BÓ VÍA
 CÂY XANH

TỶ LỆ BẢN VẼ: 1/250 BẢN VẼ SỐ: 02
 TỔNG SỐ BẢN VẼ: 07

LẦN XUẤT BẢN:
 LẦN CHỈNH SỬA:

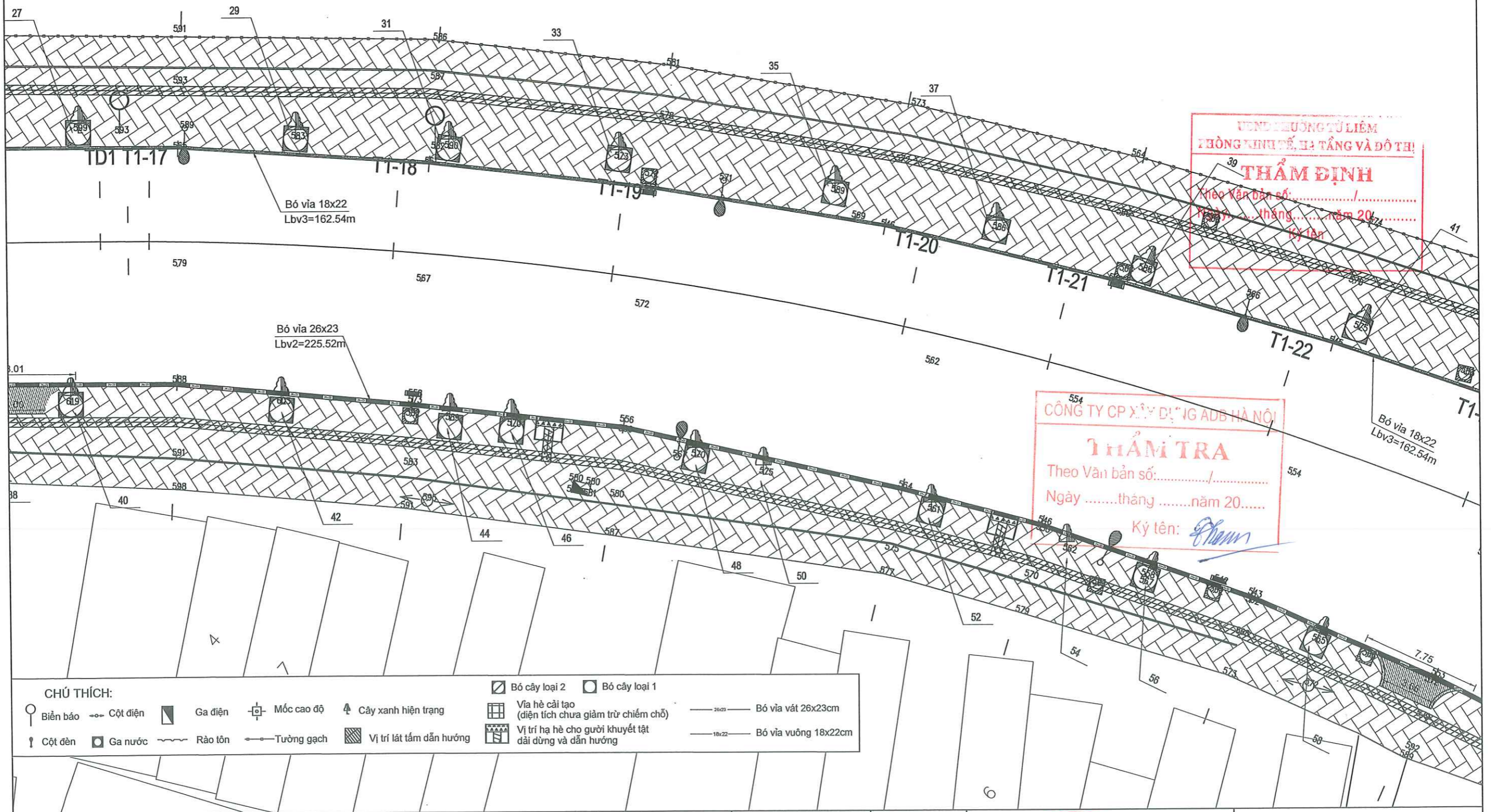

CHÚ THÍCH:

Biên báo	Cột điện	Ga điện	Mốc cao độ	Cây xanh hiện trạng	Vĩa hè cải tạo (diện tích chưa giảm trừ chiếm chỗ)	Bó vỉa vát 26x23cm
Cột đèn	Ga nước	Rào tôn	Tường gạch	Vị trí lát tấm dẫn hướng	Bó vỉa vuông 18x22cm	
				Bó cây loại 2	Bó cây loại 1	

ỦY BAN NHÂN DÂN PHƯỜNG TỪ LIÊM
BAN QUẢN LÝ DỰ ÁN ĐẦU TƯ - HẠ TẦNG

CÔNG TY TNHH GIAO THÔNG VẬN TẢI

DỰ ÁN: CẢI TẠO, CHÍNH TRANG HỆ PHỐ MIẾU ĐẰM
PHƯỜNG TỪ LIÊM, THÀNH PHỐ HÀ NỘI

TẬP: HỒ SƠ BÁO CÁO KINH TẾ KỸ THUẬT

THỰC HIỆN	PHẠM VĂN HIẾN	
CHỦ TRÌ THIẾT KẾ	HOÀNG VĂN QUANG	
CHỦ NHIỆM THIẾT KẾ	HOÀNG VĂN QUANG	
KCS CÔNG TY	BÙI MINH ĐĂNG	

HÀ NỘI, NĂM 2026

GIÁM ĐỐC
CÔNG TY
TNHH
GIAO THÔNG
VẬN TẢI
NGUYỄN VĂN HIỆP

BÌNH ĐỒ THIẾT KẾ CẢI TẠO BÓ VỈA
CÂY XANH

TỶ LỆ BẢN VẼ: 1/250 BẢN VẼ SỐ: 03
LẦN XUẤT BẢN: TỔNG SỐ BẢN VẼ: 07
LẦN CHỈNH SỬA:

ĐI ĐÓ ĐỨC DỤC

BÌNH ĐỒ THIẾT KẾ CẢI TẠO BÓ VĨA, CÂY XANH

ĐI ĐL THĂNG LONG

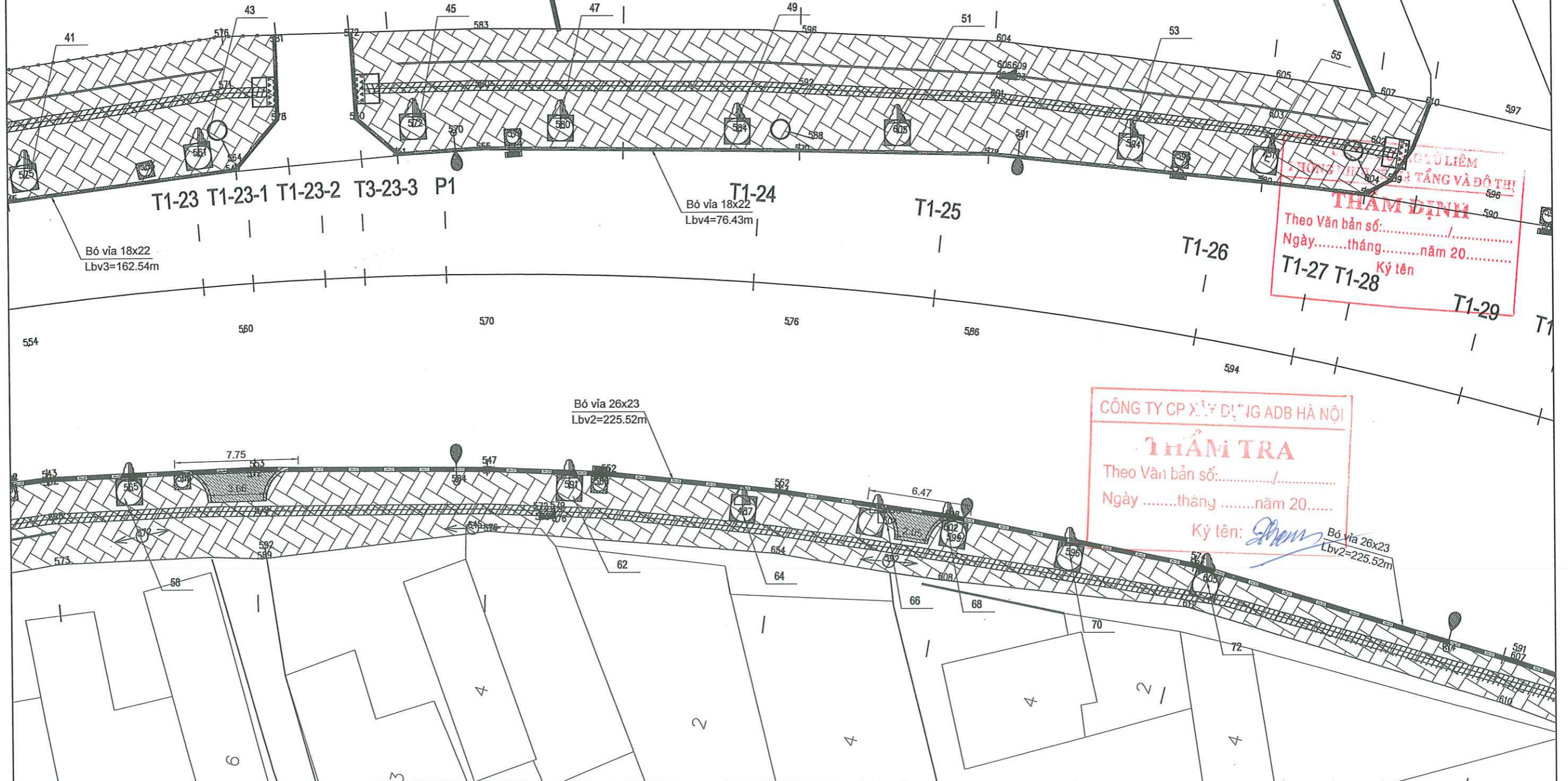

THAM ĐỊNH
 Theo Văn bản số: /
 Ngày tháng năm 20.....
 Ký tên
 T1-27 T1-28 T1-29

THẨM TRA
 Theo Văn bản số: /
 Ngày tháng năm 20.....
 Ký tên: *Shura*

- CHÚ THÍCH:**
- Biển báo
 - Cột điện
 - Ga điện
 - Mốc cao độ
 - Cây xanh hiện trạng
 - Vĩa hè cải tạo (diện tích chưa giảm trừ chiếm chỗ)
 - Bó vỉa vát 26x23cm
 - Cột đèn
 - Ga nước
 - Rào tôn
 - Tường gạch
 - Vị trí lát tấm dẫn hướng
 - Vị trí hạ hè cho người khuyết tật dải dừng và dẫn hướng
 - Bó vỉa 26x23
 - Bó vỉa vuông 18x22cm

ỦY BAN NHÂN DÂN PHƯỜNG TỪ LIÊM BAN QUẢN LÝ DỰ ÁN ĐẦU TƯ - HẠ TẦNG	DỰ ÁN: CẢI TẠO, CHÍNH TRANG HÈ PHỐ MIẾU ĐẼM PHƯỜNG TỪ LIÊM, THÀNH PHỐ HÀ NỘI TẬP: HỒ SƠ BÁO CÁO KINH TẾ KỸ THUẬT	THỰC HIỆN	PHẠM VĂN HIẾN	<i>Shura</i>	HÀ NỘI, NĂM 2026 GIÁM ĐỐC CÔNG TY TNHH GIAO THÔNG VẬN TẢI P. NGỌC CHÁI - HÀ NỘI	BÌNH ĐỒ THIẾT KẾ CẢI TẠO BÓ VĨA CÂY XANH	
		CHỦ TRÌ THIẾT KẾ	HOÀNG VĂN QUANG	<i>H</i>		TỶ LỆ BẢN VẼ: 1/250	BẢN VẼ SỐ: 04 TỔNG SỐ BẢN VẼ: 07
CÔNG TY TNHH GIAO THÔNG VẬN TẢI		CHỦ NHIỆM THIẾT KẾ	HOÀNG VĂN QUANG	<i>H</i>	NGUYỄN VĂN HIỆP	LẦN XUẤT BẢN:	
		KCS CÔNG TY	BÙI MINH ĐĂNG	<i>Đ</i>		LẦN CHỈNH SỬA:	

◀ ĐI ĐỒ ĐỨC DỤC

BÌNH ĐỒ THIẾT KẾ CẢI TẠO BÓ VĨA, CÂY XANH

▶ ĐI ĐL THĂNG LONG

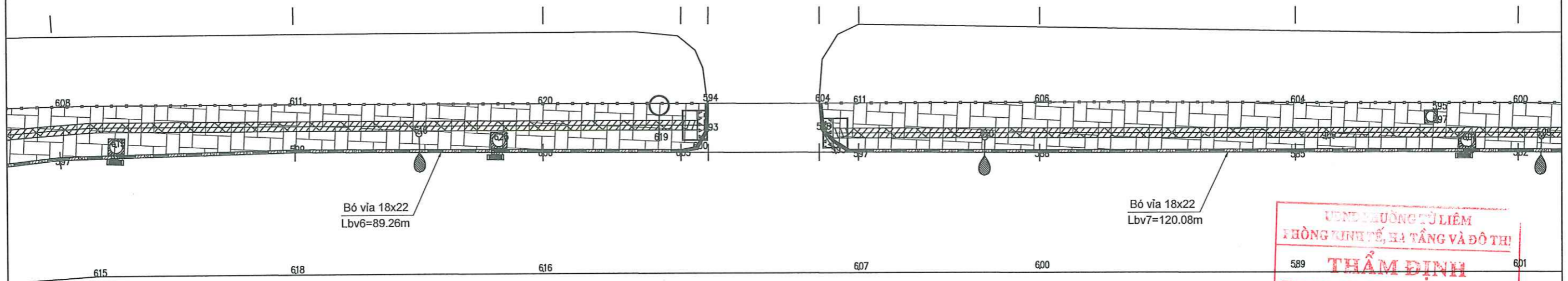

UBND PHƯỜNG TỪ LIÊM
PHÒNG KINH TẾ, HẠ TẦNG VÀ ĐÔ THỊ
589 **THẨM ĐỊNH** 601
Theo Văn bản số:/.....
Ngày.....tháng.....năm 20.....
Ký tên

CHÚ THÍCH:

Biên báo	Cột điện	Ga điện	Mốc cao độ	Cây xanh hiện trạng	Bó vỉa loại 2	Bó vỉa loại 1
Cột đèn	Ga nước	Rào tôn	Tường gạch	Vị trí lát tấm dẫn hướng	Vía hè cải tạo (diện tích chưa giảm trừ chiếm chỗ)	Vị trí hạ hè cho người khuyết tật dải dừng và dẫn hướng

CÔNG TY CP XÂY DỰNG ADB HÀ NỘI
THẨM TRA
Theo Văn bản số:/.....
Ngàythángnăm 20.....
Ký tên: *Phạm*

Phạm vi cầu vượt Mễ Trì

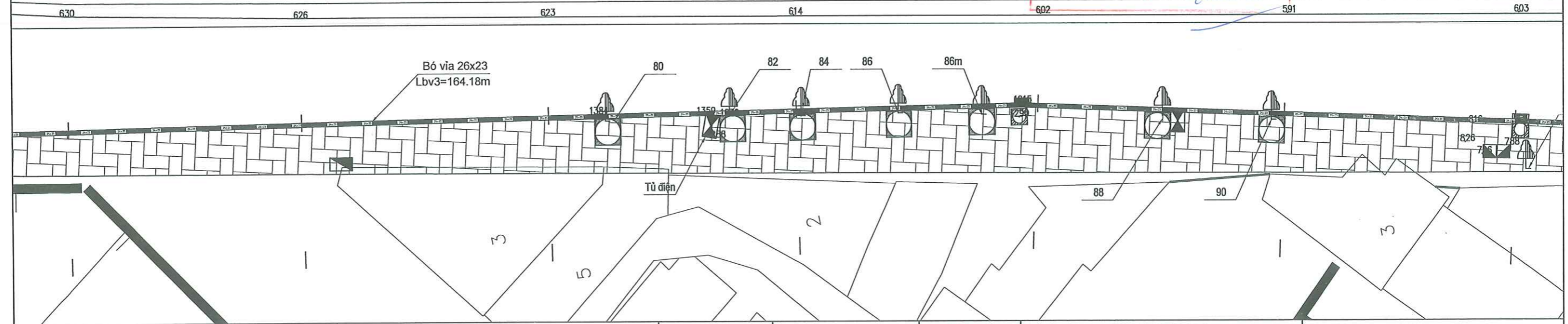

ỦY BAN NHÂN DÂN PHƯỜNG TỪ LIÊM BAN QUẢN LÝ DỰ ÁN ĐẦU TƯ - HẠ TẦNG	DỰ ÁN: CẢI TẠO, CHÍNH TRANG HÈ PHỐ MIẾU ĐẦM PHƯỜNG TỪ LIÊM, THÀNH PHỐ HÀ NỘI TẬP: HỒ SƠ BÁO CÁO KINH TẾ KỸ THUẬT	THỰC HIỆN PHẠM VĂN HIẾN		HÀ NỘI, NĂM 2026 GIÁM ĐỐC CÔNG TY TNHH GIAO THÔNG VẬN NGUYỄN VĂN HIỆP	BÌNH ĐỒ THIẾT KẾ CẢI TẠO BÓ VĨA CÂY XANH
		CHỦ TRÌ THIẾT KẾ HOÀNG VĂN QUANG			
CÔNG TY TNHH GIAO THÔNG VẬN TẢI	KCS CÔNG TY BÙI MINH ĐĂNG		LẦN XUẤT BẢN: LẦN CHỈNH SỬA:	LẦN XUẤT BẢN: LẦN CHỈNH SỬA:	

BÌNH ĐỒ THIẾT KẾ CẢI TẠO BÓ VÍA, CÂY XANH

DI ĐỒ ĐỨC DỤC

ĐI ĐL THĂNG LONG

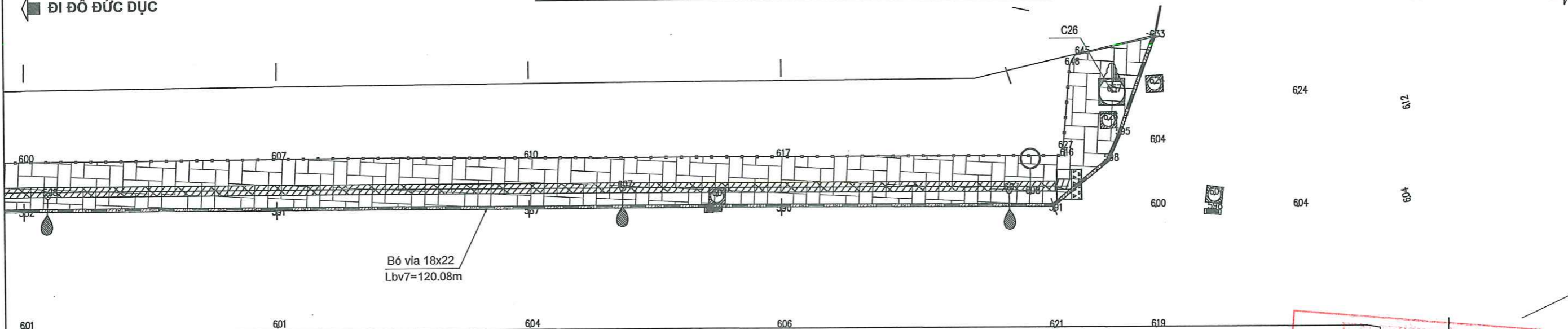

Bó vỉa 18x22
Lbv7=120.08m

601 601 604 606 621 619

Mễ Trì

CHÚ THÍCH:

Biển báo	Cột điện	Ga điện	Mốc cao độ	Cây xanh hiện trạng	Bó cây loại 2	Bó cây loại 1
Cột đèn	Ga nước	Rào tôn	Tường gạch	Vị trí lát tấm dẫn hướng	Vía hè cải tạo (diện tích chưa giảm trừ chiếm chỗ)	Bó vỉa vát 26x23cm
					Vị trí hạ hè cho người khuyết tật dải dừng và dẫn hướng	Bó vỉa vuông 18x22cm

PHÒNG QUẢN TỬ LIÊM
THÀNH PHỐ HÀ NỘI
THẨM ĐỊNH
Theo Văn bản số:/.....
Ngày.....tháng.....năm 20.....
Ký tên

CÔNG TY CP XÂY DỰNG GIAO THÔNG HÀ NỘI
THẨM TRA
Theo Văn bản số:/.....
Ngày.....tháng.....năm 20.....
Ký tên

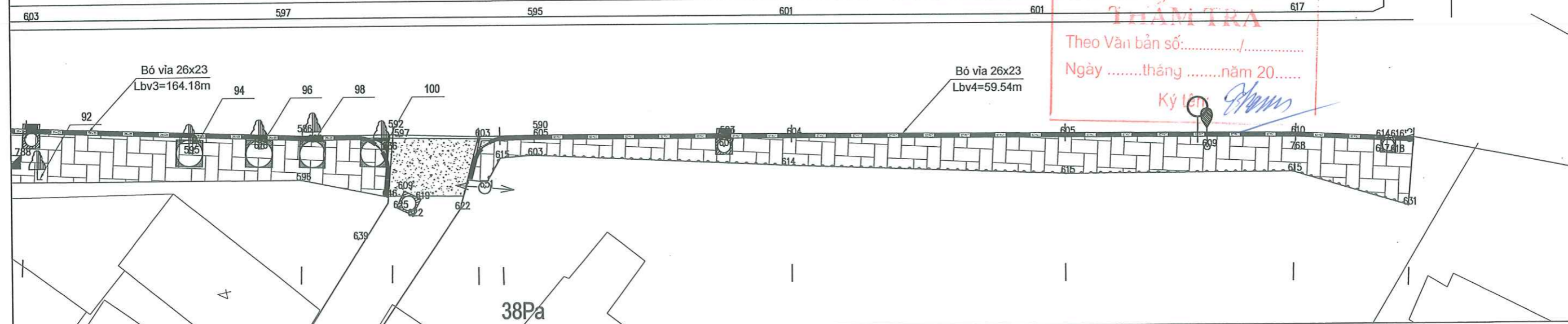

Bó vỉa 26x23
Lbv3=164.18m

Bó vỉa 26x23
Lbv4=59.54m

ỦY BAN NHÂN DÂN PHƯỜNG TỬ LIÊM
BAN QUẢN LÝ DỰ ÁN ĐẦU TƯ - HẠ TẦNG

CÔNG TY TNHH GIAO THÔNG VẬN TẢI

DỰ ÁN: CẢI TẠO, CHÍNH TRANG HÈ PHỐ MIẾU ĐÀM
PHƯỜNG TỬ LIÊM, THÀNH PHỐ HÀ NỘI

TẬP: HỒ SƠ BÁO CÁO KINH TẾ KỸ THUẬT

THỰC HIỆN	PHẠM VĂN HIẾN	
CHỦ TRÌ THIẾT KẾ	HOÀNG VĂN QUANG	
CHỦ NHIỆM THIẾT KẾ	HOÀNG VĂN QUANG	
KCS CÔNG TY	BÙI MINH ĐĂNG	

HÀ NỘI, NĂM 2026

GIÁM ĐỐC

NGUYỄN VĂN HIỆP

BÌNH ĐỒ THIẾT KẾ CẢI TẠO BÓ VÍA
CÂY XANH

TỶ LỆ BẢN VẼ: 1/250 BẢN VẼ SỐ: 07
LẦN XUẤT BẢN: TỔNG SỐ BẢN VẼ: 07
LẦN CHỈNH SỬA:



CÁC BẢN VẼ ĐIỂN HÌNH THIẾT KẾ

MẶT CẮT NGANG ĐIỂN HÌNH THIẾT KẾ SAU CẢI TẠO

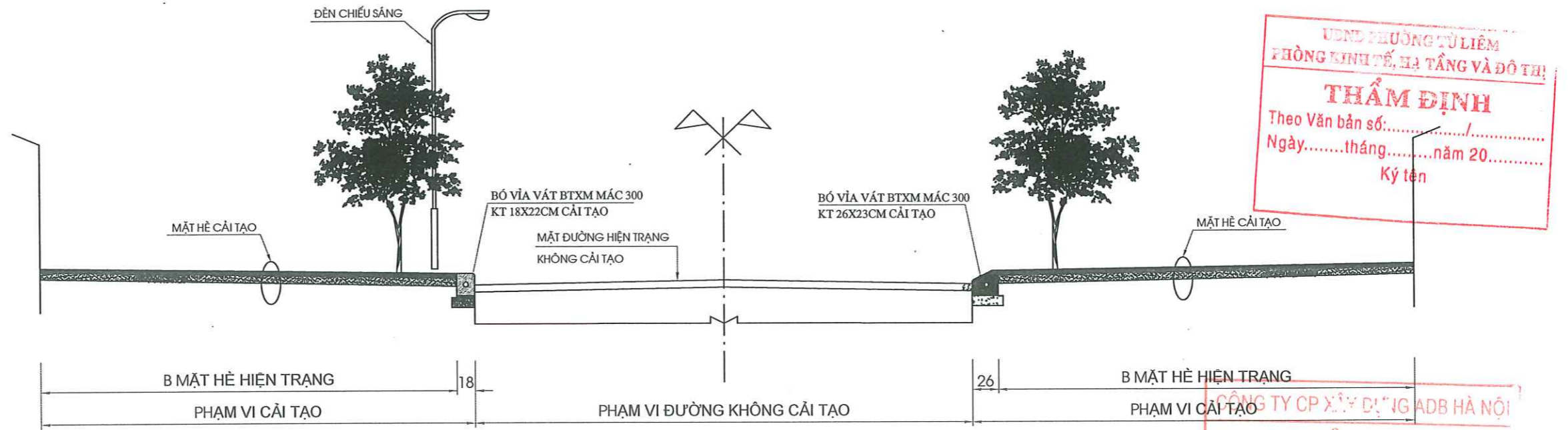

GHI CHÚ:
 - CAO ĐỘ CẢI TẠO VỈA HÈ VÀ BỘ VỈA BẮM SÁT CAO ĐỘ HIỆN TRẠNG
 - KÍCH THƯỚC TRONG BẢN VẼ LÃ CM

ỦY BAN NHÂN DÂN PHƯỜNG TỪ LIÊM BAN QUẢN LÝ DỰ ÁN ĐẦU TƯ - HẠ TẦNG	DỰ ÁN: CẢI TẠO, CHỈNH TRẠNG HÈ PHỐ MIẾU ĐÀM PHƯỜNG TỪ LIÊM, THÀNH PHỐ HÀ NỘI TẬP: HỒ SƠ BÁO CÁO KINH TẾ KỸ THUẬT	THỰC HIỆN PHẠM VĂN HIẾN <i>Phuoc</i>	HÀ NỘI, NĂM 2026 GIÁM ĐỐC CÔNG TY TNHH GIAO THÔNG VẬN TẢI NGUYỄN VĂN HIỆP	MẶT CẮT NGANG THIẾT KẾ SAU CẢI TẠO	
		CHỦ TRÌ THIẾT KẾ HOÀNG VĂN QUANG <i>H</i>		TỶ LỆ BẢN VẼ:	BẢN VẼ SỐ: 01 TỔNG SỐ BẢN VẼ: 06
CÔNG TY TNHH GIAO THÔNG VẬN TẢI	TẬP: HỒ SƠ BÁO CÁO KINH TẾ KỸ THUẬT	CHỦ NHIỆM THIẾT KẾ HOÀNG VĂN QUANG <i>H</i>	LẦN XUẤT BẢN:	LẦN CHỈNH SỬA:	
		KCS CÔNG TY BÙI MINH ĐĂNG <i>BMD</i>		LẦN CHỈNH SỬA:	

CẤU TẠO BÓ BÓN CÂY LOẠI 1

MẶT BẰNG BÓ BÓN CÂY

CẮT NGANG BÓ BÓN CÂY

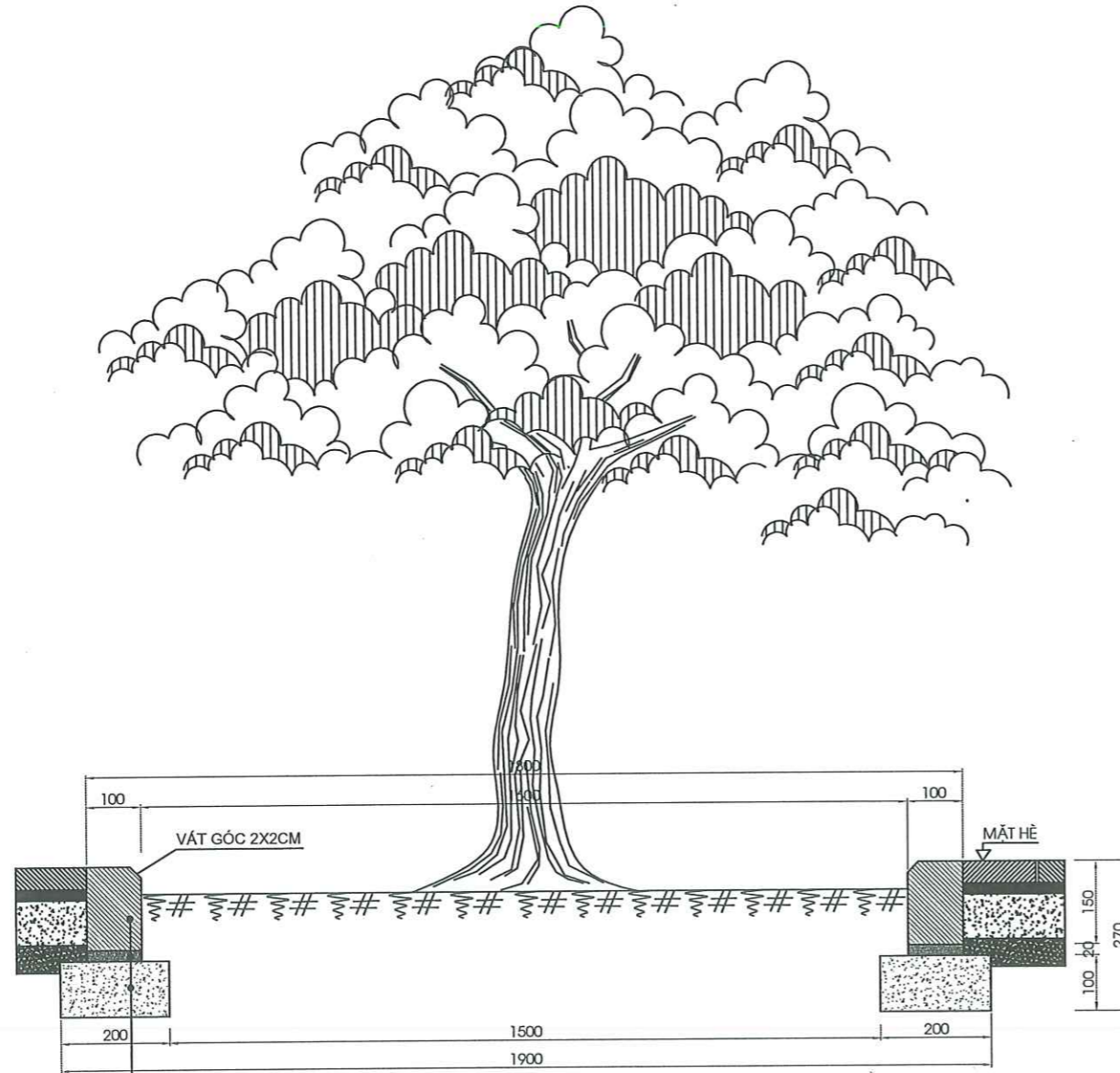

VIÊN VÍA BÊ TÔNG M300 KT 10X15CM
 VỮA XI MẮNG M100 DÀY 2CM
 MÓNG BTXM ĐÁ 1X2 M150 DÀY 10CM

MẶT CẮT NGANG VIÊN VÍA BÊ TÔNG BÓ BÓN CÂY

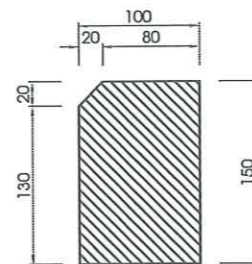

GHI CHÚ:
 - KÍCH THƯỚC TRÊN BẢN VẼ LÀ MM

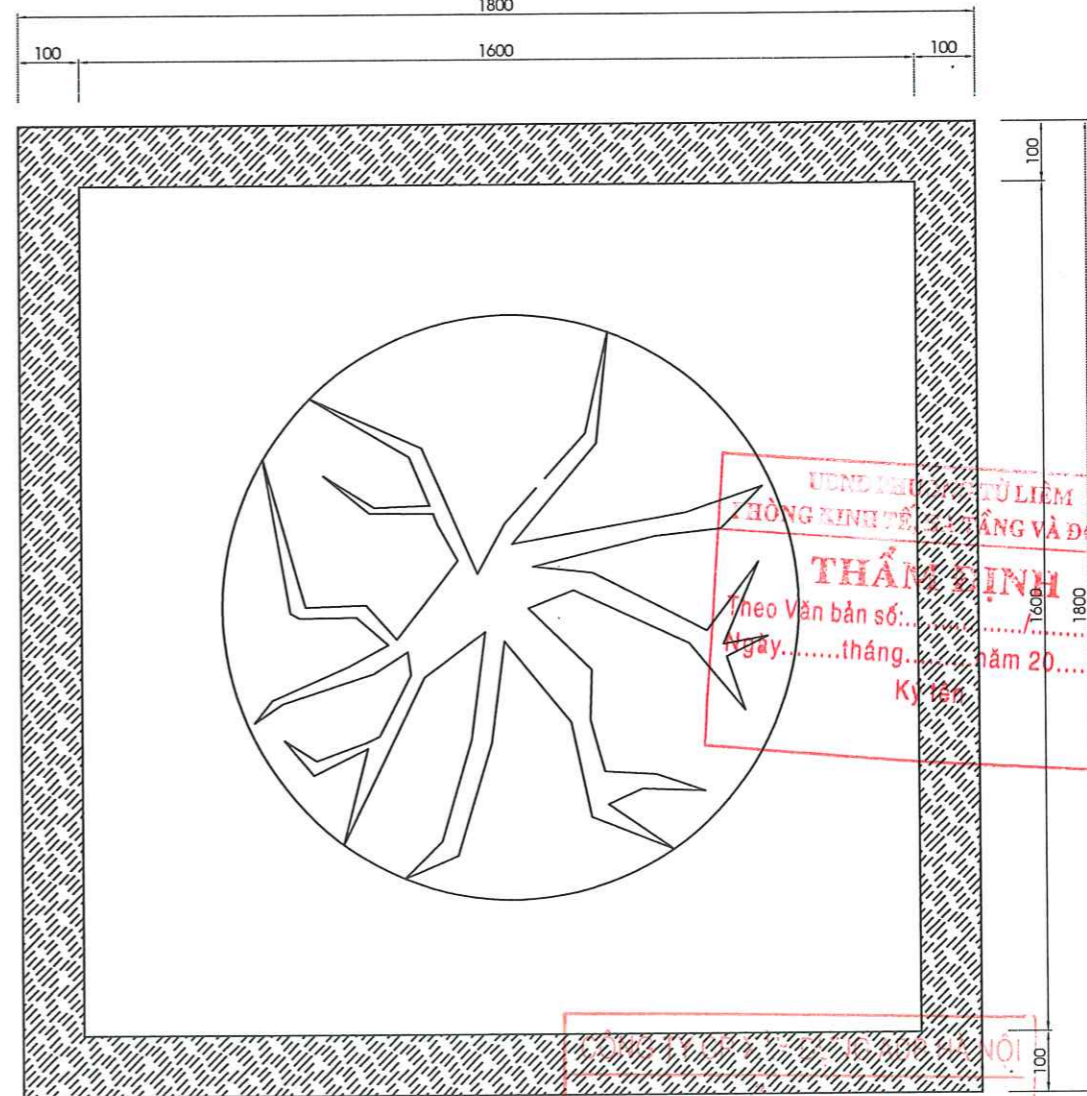

UBND QUẬN TỪ LIÊM
 PHÒNG KINH TẾ VÀ ĐÔ THỊ
THẨM ĐỊNH
 Theo Văn bản số:
 Ngàythángnăm 20.....
 Ký tên:

THẨM TRA
 Theo Văn bản số:/.....
 Ngàythángnăm 20.....
 Ký tên: *Phan*

ỦY BAN NHÂN DÂN PHƯỜNG TỪ LIÊM BAN QUẢN LÝ DỰ ÁN ĐẦU TƯ - HẠ TẦNG CÔNG TY TNHH GIAO THÔNG VẬN TẢI	DỰ ÁN: CẢI TẠO, CHỈNH TRANG HÈ PHỐ MIẾU ĐẰM PHƯỜNG TỪ LIÊM, THÀNH PHỐ HÀ NỘI TẬP: HỒ SƠ BÁO CÁO KINH TẾ KỸ THUẬT	THỰC HIỆN PHẠM VĂN HIẾN <i>Phan</i>	HÀ NỘI, NĂM 2026 GIÁM ĐỐC TNHH GIAO THÔNG VẬN TẢI NGUYỄN VĂN HIỆP	CHI TIẾT BÓ GÓC CÂY ĐIỂN HÌNH THIẾT KẾ MỚI LOẠI 1	
		CHỦ TRÌ THIẾT KẾ HOÀNG VĂN QUANG <i>HVQ</i>		TỶ LỆ BẢN VẼ:	BẢN VẼ SỐ: 02 TỔNG SỐ BẢN VẼ: 06
CHỦ NHIỆM THIẾT KẾ HOÀNG VĂN QUANG <i>HVQ</i>	LẦN XUẤT BẢN:	LẦN CHỈNH SỬA:			
KCS CÔNG TY BÙI MINH ĐĂNG <i>BMD</i>	LẦN CHỈNH SỬA:	LẦN CHỈNH SỬA:			

MẶT BẰNG LÁT HÈ PHỐI MÀU

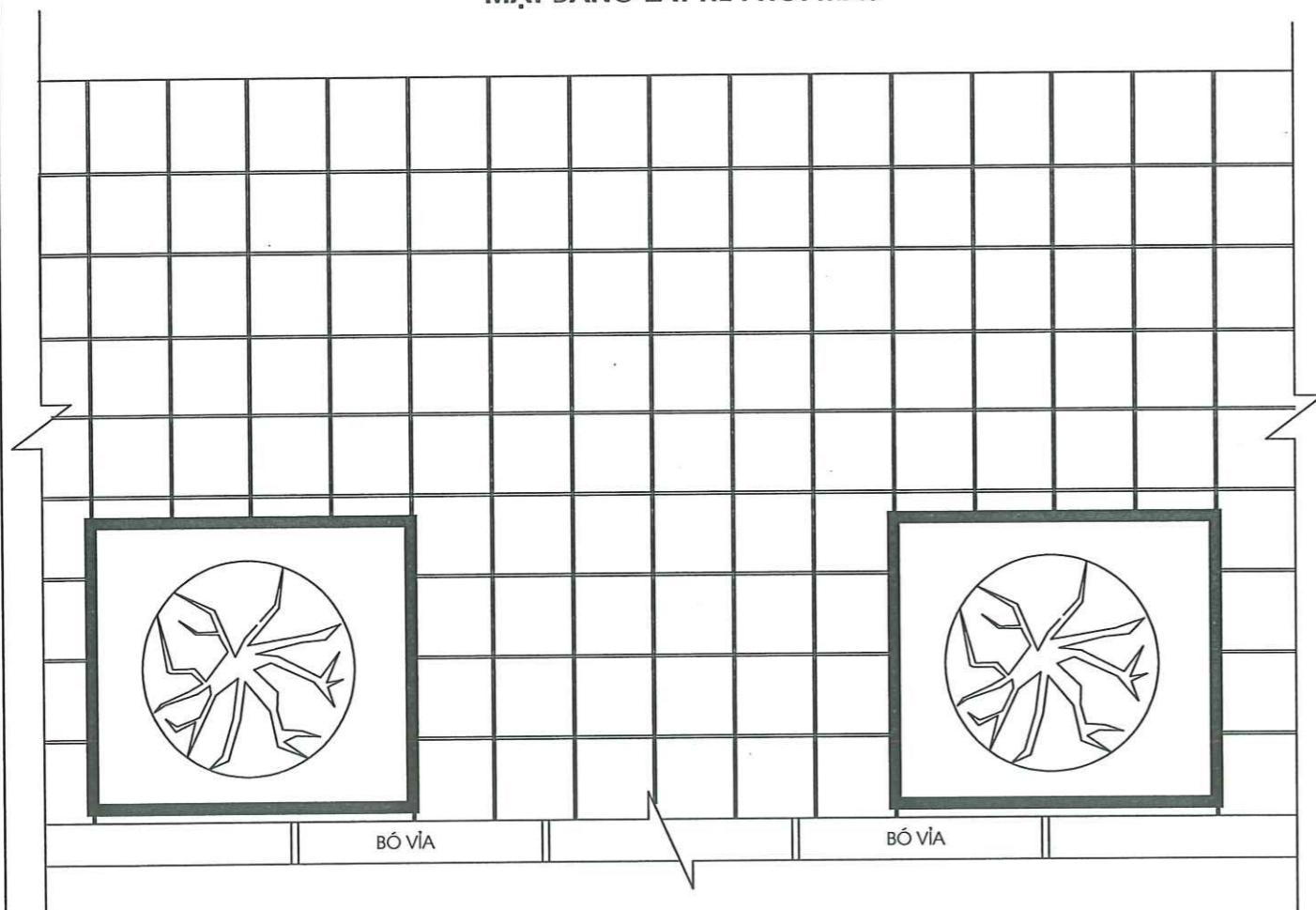

KẾT CẤU HÈ BÊ TÔNG VÂN ĐÁ VÀ HẠ HÈ

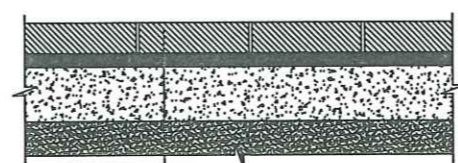

GẠCH BÊ TÔNG VÂN ĐÁ MÁC 300 KT 30X30X4.5CM
 VỮA XI MĂNG M100 DÂY 2CM
 BTXM ĐÁ 1X2 M150 DÂY 8CM
 01 LỚP GIẤY DẦU CHỐNG MẮT NƯỚC XI MĂNG
 ĐẤT NỀN TẠO PHẪNG, ĐẦM CHẤT K=90

KẾT CẤU LÁT HÈ
 (ÁP DỤNG CHO ĐOẠN HẠ HÈ VÀO NGÕ)

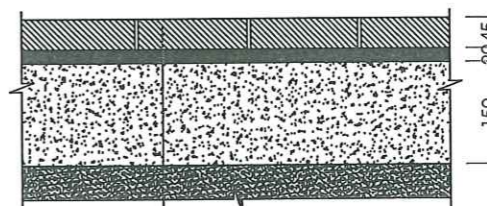

GẠCH BÊ TÔNG VÂN ĐÁ MÁC 300 KT 30X30X4.5CM
 VỮA XI MĂNG M100 DÂY 2CM
 BTXM ĐÁ 1X2 M250 DÂY 15CM
 01 LỚP GIẤY DẦU CHỐNG MẮT NƯỚC XI MĂNG
 ĐẤT NỀN TẠO PHẪNG, ĐẦM CHẤT K=90

KẾT CẤU TẠI CÁC VỊ TRÍ VƯỢT NỔI

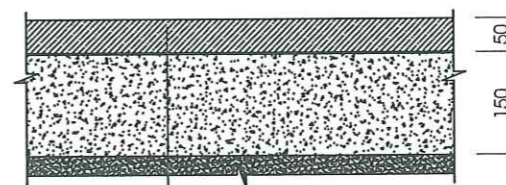

BÊ TÔNG NHỰA C12.5 DÂY 5CM
 TƯỚI NHỰA DÍNH BẮM TIÊU CHUẨN 0.5KG/M2
 BÊ TÔNG XI MĂNG M200 DÂY TRUNG BÌNH 15CM
 ĐẤT NỀN TẠO PHẪNG, ĐẦM CHẤT K=90



SƠ ĐỒ PHÂN TẮM BÊ TÔNG

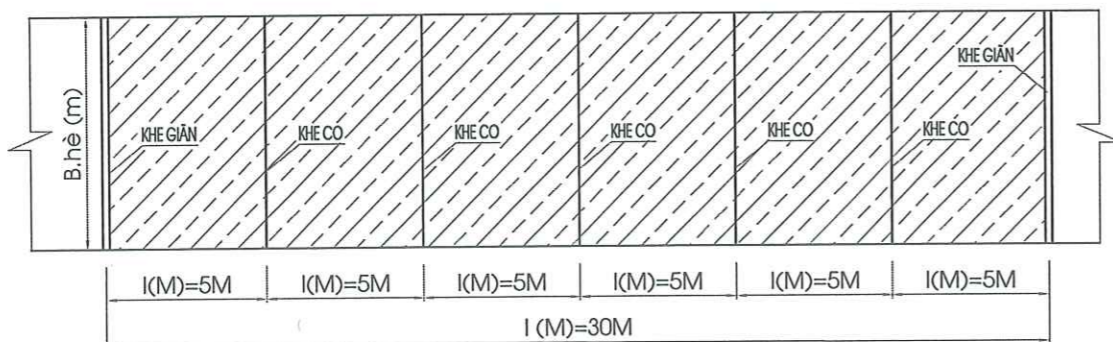

CHI TIẾT BỐ TRÍ KHE GIẢN

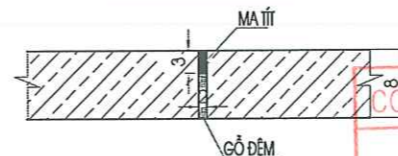

CHI TIẾT BỐ TRÍ KHE CỎ

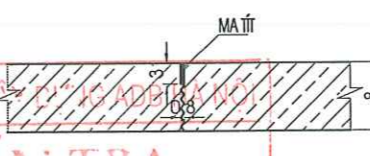

CẤU TẠO GẠCH LÁT HÈ
 BÊ TÔNG VÂN ĐÁ

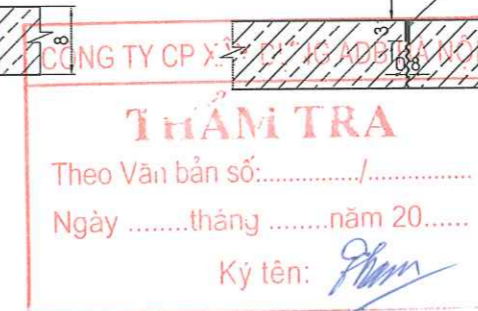
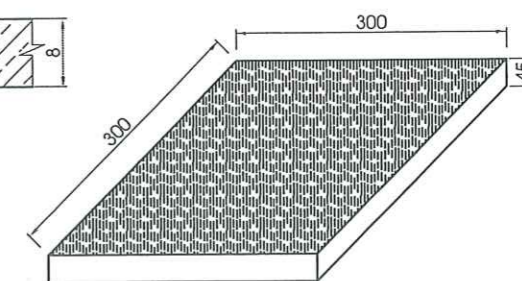

GHI CHÚ:

- BỐ TRÍ KHE CỎ GIẢN TUÂN THỦ THEO TIÊU CHUẨN THIẾT KẾ MẶT ĐƯỜNG BTXM HIỆN HÀNH
- ĐỘ DỐC LÁT HÈ TUÂN THỦ THEO QUY CHUẨN, TIÊU CHUẨN HIỆN HÀNH.
- KÍCH THƯỚC TRÊN BẢN VẼ LÀ MM

ỦY BAN NHÂN DÂN PHƯỜNG TỪ LIÊM BAN QUẢN LÝ DỰ ÁN ĐẦU TƯ - HẠ TẦNG CÔNG TY TNHH GIAO THÔNG VẬN TẢI	DỰ ÁN: CẢI TẠO, CHÍNH TRANG HÈ PHỐ MIẾU ĐẼM PHƯỜNG TỪ LIÊM, THÀNH PHỐ HÀ NỘI TẬP: HỒ SƠ BÁO CÁO KINH TẾ KỸ THUẬT	THỰC HIỆN: PHẠM VĂN HIẾN <i>Phạm Văn Hiến</i>	HÀ NỘI, NĂM 2026 GIẤM ĐỌC NGUYỄN VĂN HIỆP	CHI TIẾT KẾT CẤU VÍA HÈ, MẶT ĐƯỜNG CẢI TẠO	
		CHỦ TRÌ THIẾT KẾ: HOÀNG VĂN QUANG <i>Hoàng Văn Quang</i>		CHỦ NHIỆM THIẾT KẾ: HOÀNG VĂN QUANG <i>Hoàng Văn Quang</i>	TỶ LỆ BẢN VẼ:
		KCS CÔNG TY: BÙI MINH ĐĂNG <i>Bùi Minh Đăng</i>		LẦN XUẤT BẢN:	LẦN CHỈNH SỬA:

CHI TIẾT BÓ VÍA BÊ TÔNG MÁC 300

CẤU TẠO VÍA BÊ TÔNG 26X23X100CM (ÁP DỤNG CHUNG CHO HỆ PHẢI TUYẾN)

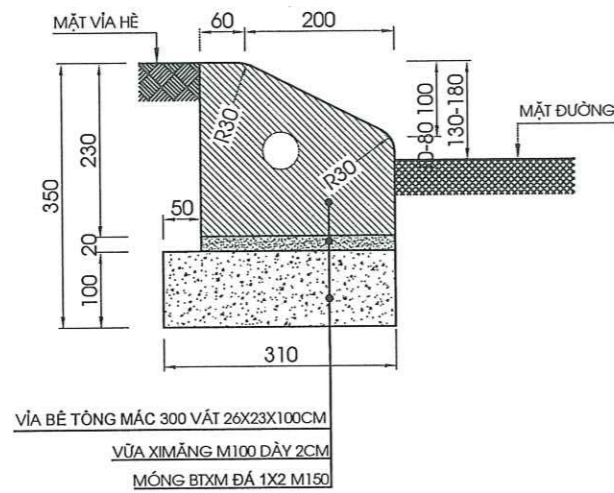

VÍA BÊ TÔNG MÁC 300 VẬT 26X23X100CM
VỮA XIMĂNG M100 DÂY 2CM
MÓNG BTXM ĐÁ 1X2 M150

LOẠI A (26X23X100)

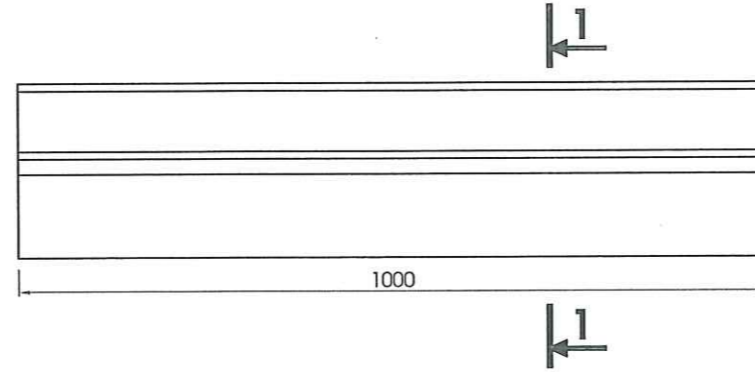

KHỐI LƯỢNG TÍNH CHO 1M TẮM ĐẠN 26X23CM

STT	NỘI DUNG CÔNG VIỆC	ĐƠN VỊ	KHỐI LƯỢNG
1	- BTXM MÓNG ĐÁ 1X2 M150	m ³	0.031
2	- VỮA XM MÁC M100 DÂY 2CM	m ²	0.26

LOẠI A' (26X23X25)

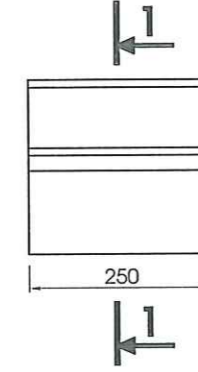

MẶT CẮT 1-1

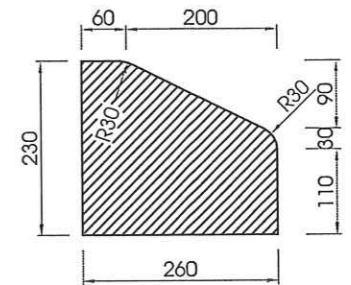

KHỐI LƯỢNG TÍNH CHO 1M TẮM ĐẠN 18X22CM

STT	NỘI DUNG CÔNG VIỆC	ĐƠN VỊ	KHỐI LƯỢNG
1	- BTXM MÓNG ĐÁ 1X2 M150	m ³	0.023
2	- VỮA XM MÁC M100 DÂY 2CM	m ²	0.18

Ngày.....tháng.....năm 20.....
Ký tên

CẤU TẠO VÍA VUÔNG BÊ TÔNG 18X22X100CM (ÁP DỤNG CHUNG CHO HỆ TRÁI TUYẾN)

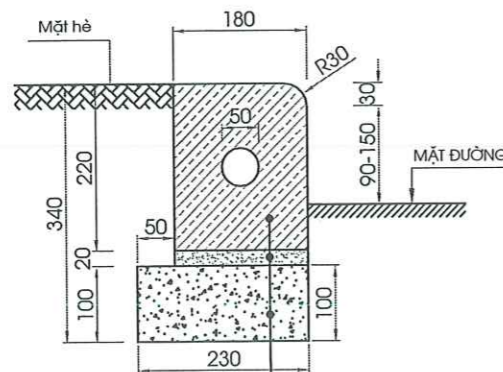

VÍA BÊ TÔNG MÁC 300 VUÔNG 18X22X100CM
VỮA XIMĂNG M100 DÂY 2CM
MÓNG BTXM ĐÁ 1X2 M150

CẤU TẠO VÍA VUÔNG BÊ TÔNG 18X22X100CM (ÁP DỤNG CHO VỊ TRÍ HẠ HÈ)

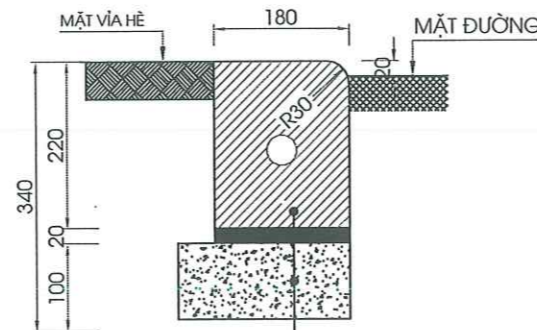

VIÊN VÍA BÊ TÔNG MÁC 300 KT 18X22X100
VỮA XIMĂNG DÂY 2CM
BTXM ĐÁ 1X2 M150 DÂY TB10 CM

LOẠI B (18X22X100)

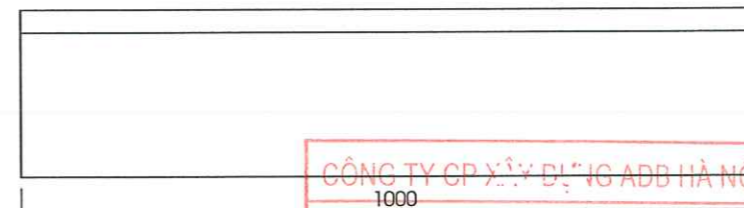

CÔNG TY CP XÂY DỰNG ADD HÀ NỘI
1000
THẨM TRA
Theo Văn bản số:...../.....
Ngàythángnăm 20.....
Ký tên: *NGUYỄN VĂN HIỆP*

LOẠI B' (18X22X25)

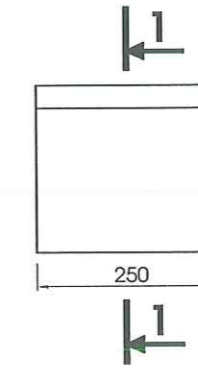

MẶT CẮT 1-1

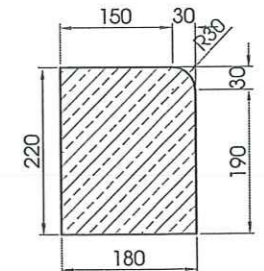

- 1- VÍA BÊ TÔNG MÁC 300 KT 26X23CM ÁP DỤNG CHO HỆ PHẢI TUYẾN (TRỪ VỊ TRÍ HẠ HÈ).
- 2- VÍA BÊ TÔNG MÁC 300 KT 18X22CM ÁP DỤNG CHO HỆ TRÁI TUYẾN VÀ VỊ TRÍ HẠ HÈ.
- 3- CÓ BA LOẠI: + VÍA CÓ CHIỀU DÀI L= 100CM ĐỂ BÓ VÍA TRÊN CÁC ĐOẠN ĐƯỜNG THẲNG + VÍA CÓ CHIỀU DÀI L= 25CM ĐỂ BÓ VÍA TRÊN CÁC ĐOẠN ĐƯỜNG CÔNG.
- 4- KÍCH THƯỚC TRONG BẢN VẼ LÀ MM.

ỦY BAN NHÂN DÂN PHƯỜNG TỪ LIÊM
BAN QUẢN LÝ DỰ ÁN ĐẦU TƯ - HẠ TẦNG
CÔNG TY TNHH GIAO THÔNG VẬN TẢI

DỰ ÁN: CẢI TẠO, CHỈNH TRANG HỆ PHỐ MIẾU ĐẰM
PHƯỜNG TỪ LIÊM, THÀNH PHỐ HÀ NỘI
TẬP: HỒ SƠ BÁO CÁO KINH TẾ KỸ THUẬT

THỰC HIỆN	PHẠM VĂN HIẾN	<i>Phạm Văn Hiến</i>
CHỦ TRÌ THIẾT KẾ	HOÀNG VĂN QUANG	<i>Hoàng Văn Quang</i>
CHỦ NHIỆM THIẾT KẾ	HOÀNG VĂN QUANG	<i>Hoàng Văn Quang</i>
KCS CÔNG TY	BÙI MINH ĐĂNG	<i>Bùi Minh Đăng</i>

HÀ NỘI, NĂM 2026
GIÁM ĐỐC
CÔNG TY TNHH GIAO THÔNG VẬN TẢI
NGUYỄN VĂN HIỆP

CHI TIẾT BÓ VÍA BÊ TÔNG
KÍCH THƯỚC 26X23 CM VÀ 18X22 CM
TỶ LỆ BẢN VẼ: LẦN XUẤT BẢN: LẦN CHỈNH SỬA:
BẢN VẼ SỐ: 04
TỔNG SỐ BẢN VẼ: 06

CHI TIẾT HẠ HÈ

(HÈ ĐƯỜNG DÙNG BÓ VÍA 26X23CM)

MẶT BẰNG CHI TIẾT HẠ HÈ

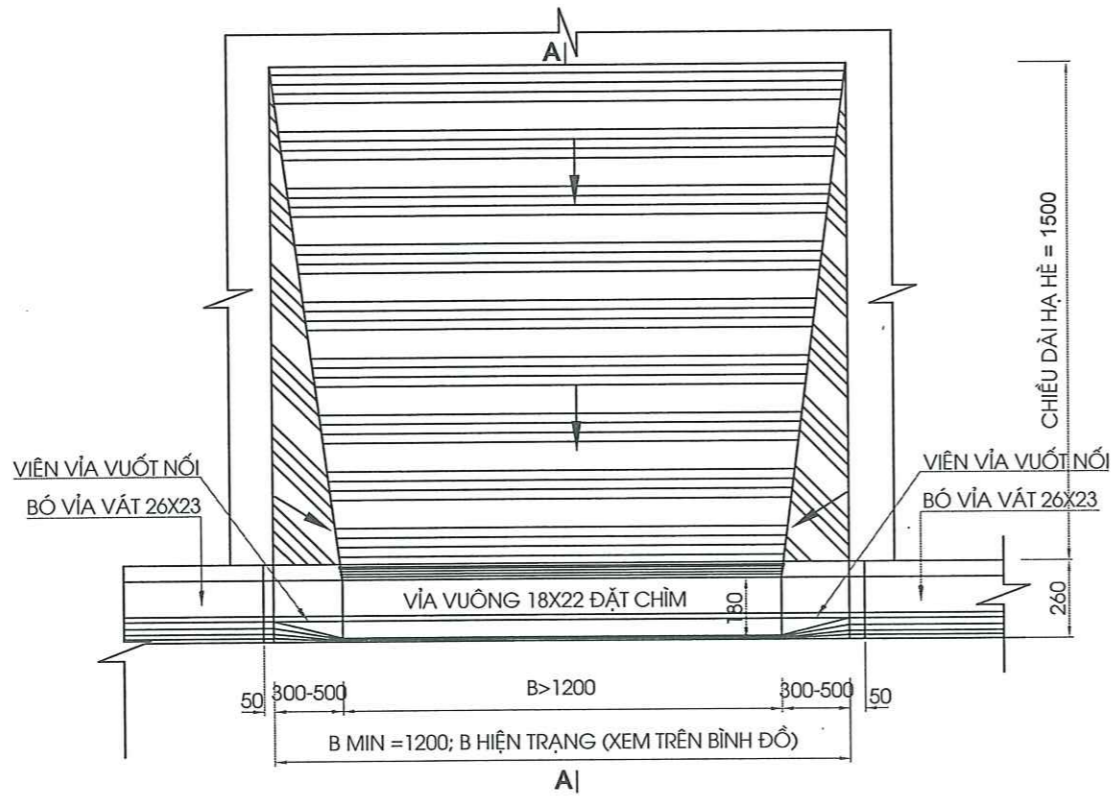

CẤU TẠO VÍA VUỐT NỐI VỚI VIÊN VÍA VẬT 26X23

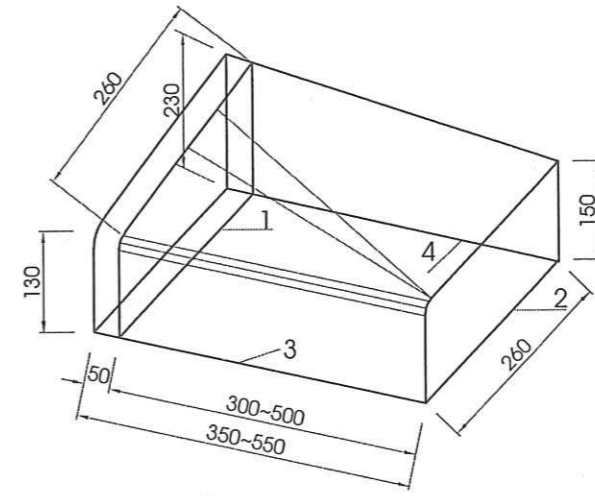

MẶT 1

MẶT 3

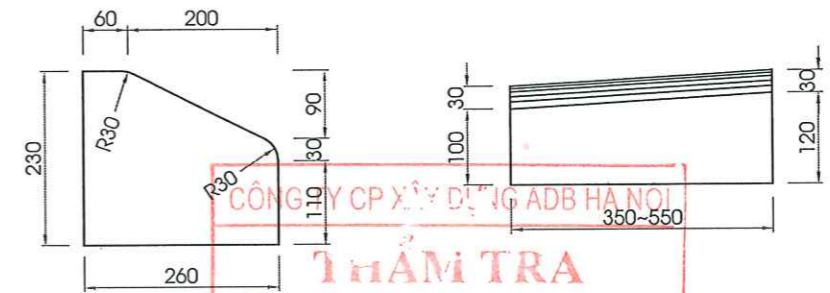

MẶT 2

MẶT 4

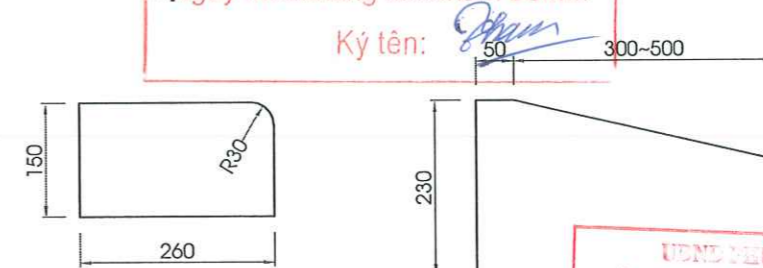

MẶT CẮT A-A

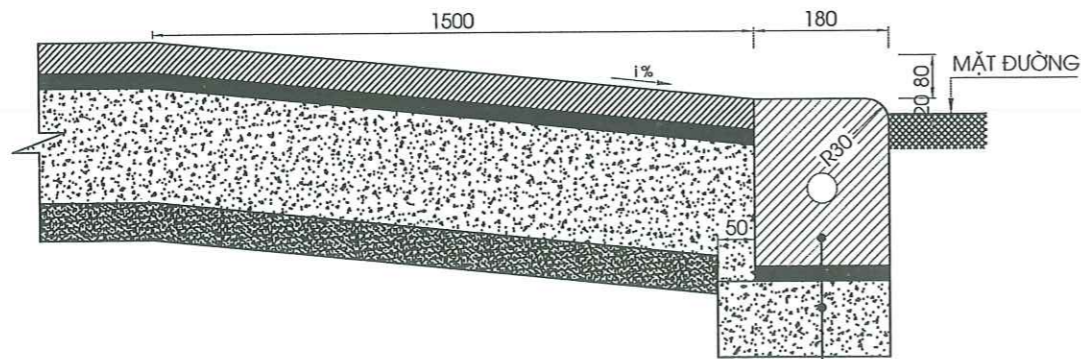

BÓ VÍA VUÔNG KT 18X22X100 CM
Vữa Xi măng Dày 2CM
BTXM ĐÁ 2X4 M150 DÀY TB10 CM

CÔNG TY CP XÂY DỰNG ADB HÀ NỘI

THẨM TRA

Theo Văn bản số: /
Ngày tháng năm 20.....

Ký tên: *[Signature]*

CÔNG TY TNHH TƯ LIÊM THÔNG KINH TẾ, HÀ TẮNG VÀ ĐÔ THỊ

THẨM ĐỊNH

Theo Văn bản số: /
Ngày tháng năm 20.....

Ký tên: *[Signature]*

GHI CHÚ:

1- VÍA ĐỨNG BTXM MẮC 300 KT: 18X22CM ÁP DỤNG CHO NHỮNG VỊ TRÍ HẠ HÈ LỐI LÊN XƯỞNG VÀ VỊ TRÍ VÀO CÁC CHUNG CƯ

2- CÓ HAI LOẠI: + VÍA 18X22 LOẠI A CÓ CHIỀU DÀI L=100CM ĐỂ BÓ VÍA TRÊN CÁC ĐOẠN ĐƯỜNG THẲNG.
+ VÍA 18X22 LOẠI B CÓ CHIỀU DÀI L=25CM ĐỂ BÓ VÍA TRÊN CÁC ĐOẠN ĐƯỜNG CONG.

3- KÍCH THƯỚC TRONG BẢN VẼ GHI LÀ MM.

ỦY BAN NHÂN DÂN PHƯỜNG TỪ LIÊM BAN QUẢN LÝ DỰ ÁN ĐẦU TƯ - HẠ TẦNG  CÔNG TY TNHH GIAO THÔNG VẬN TẢI	DỰ ÁN: CẢI TẠO, CHỈNH TRANG HÈ PHỐ MIẾU ĐẰM PHƯỜNG TỪ LIÊM, THÀNH PHỐ HÀ NỘI TẬP: HỒ SƠ BÁO CÁO KINH TẾ KỸ THUẬT	THỰC HIỆN	PHẠM VĂN HIẾN	<i>[Signature]</i>	HÀ NỘI, NĂM 2026 GIÁM ĐỐC  NGUYỄN VĂN HIỆP	CHI TIẾT HẠ HÈ	
		CHỦ TRÌ THIẾT KẾ	HOÀNG VĂN QUANG	<i>[Signature]</i>			
		CHỦ NHIỆM THIẾT KẾ	HOÀNG VĂN QUANG	<i>[Signature]</i>		LẦN XUẤT BẢN:	TỔNG SỐ BẢN VẼ: 06
		KCS CÔNG TY	BÙI MINH ĐĂNG	<i>[Signature]</i>		LẦN CHỈNH SỬA:	

CHI TIẾT HẠ HÈ CHO NGƯỜI KHUYẾT TẬT

CHI TIẾT HẠ HÈ CHO NGƯỜI TÀN TẬT

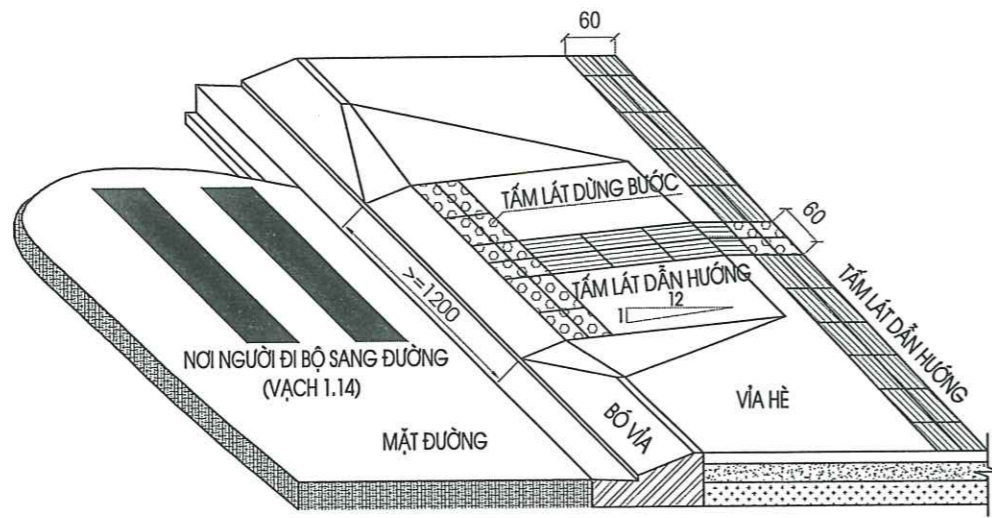

TẤM LÁT CÓ CẢM GIÁC ĐỂ DẪN HƯỚNG

VẬT LIỆU: GẠCH BÊ TÔNG

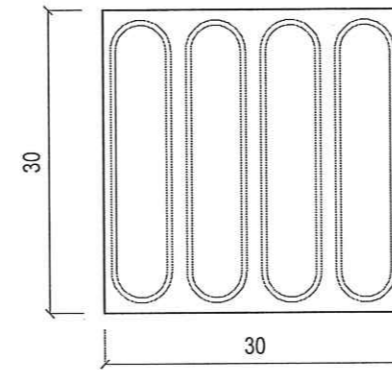

TẤM LÁT DỪNG BƯỚC

VẬT LIỆU: GẠCH BÊ TÔNG

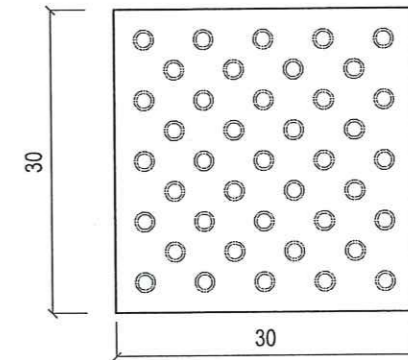

BỐ TRÍ DẢI DẪN HƯỚNG TRÊN HÈ

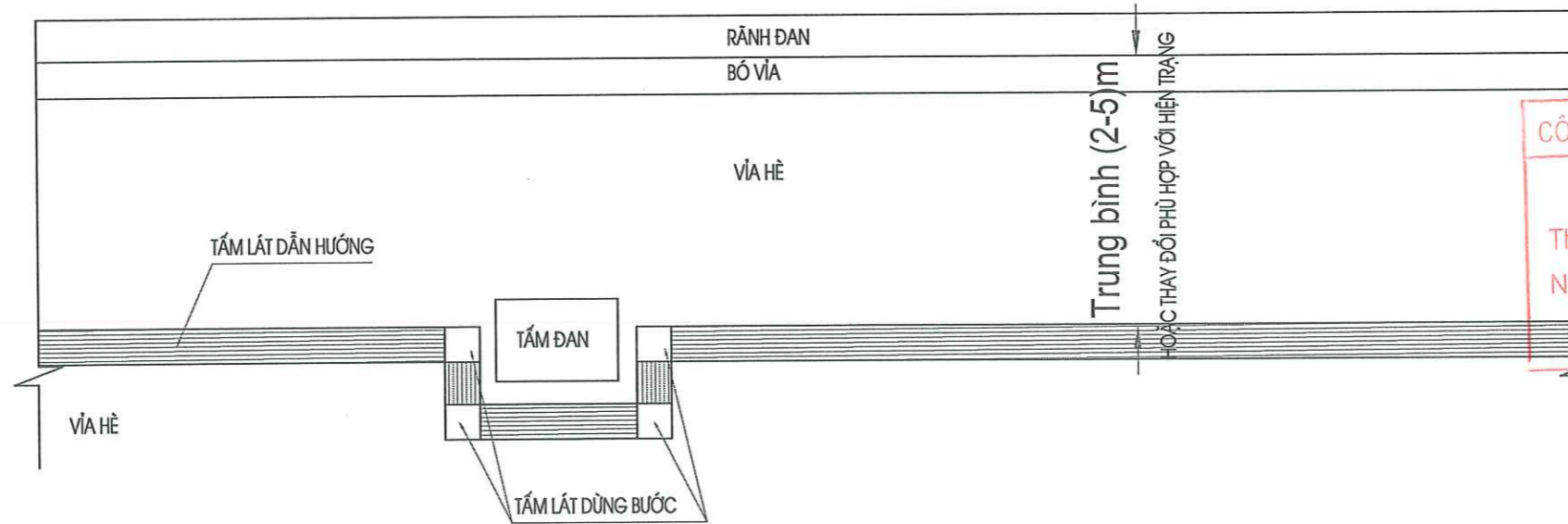

CÔNG TY CP XÂY DỰNG IG ADB HÀ NỘI
THẨM TRA
 Theo Văn bản số:/.....
 Ngàythángnăm 20.....
 Ký tên: *Phan*

UBND PHƯỜNG TỪ LIÊM
 PHÒNG KINH TẾ, HẠ TẦNG VÀ ĐÔ THỊ
THẨM ĐỊNH
 Theo Văn bản số:/.....
 Ngàythángnăm 20.....
 Ký tên

GHI CHÚ :

- KÍCH THƯỚC TRÊN BẢN VẼ LÀ MM, TRỪ KHI GHI RÕ TRÊN BẢN VẼ.
- TẠI CÁC VỊ TRÍ GẶP CHƯỚNG NGẠI VẬT TRÊN HÈ, BỐ TRÍ DẢI DẪN HƯỚNG VÒNG TRÁNH.
- BỐ TRÍ TẤM LÁT CÓ CẢM GIÁC DỪNG TẠI CÁC VỊ TRÍ DẢI DẪN HƯỚNG THAY ĐỔI HƯỚNG
- MÉP NGOÀI DẢI DẪN HƯỚNG CÁCH MÉP BỐ VÍA 3M HOẶC THAY ĐỔI VÒNG TRÁNH CHƯỚNG NGẠI VẬT PHÙ HỢP VỚI HIỆN TRẠNG.

ỦY BAN NHÂN DÂN PHƯỜNG TỪ LIÊM BAN QUẢN LÝ DỰ ÁN ĐẦU TƯ - HẠ TẦNG CÔNG TY TNHH GIAO THÔNG VẬN TẢI	DỰ ÁN: CẢI TẠO, CHỈNH TRANG HÈ PHỐ MIẾU ĐẼM PHƯỜNG TỪ LIÊM, THÀNH PHỐ HÀ NỘI TẬP: HỒ SƠ BÁO CÁO KINH TẾ KỸ THUẬT	THỰC HIỆN	PHẠM VĂN HIẾN	<i>Phan</i>	HÀ NỘI, NĂM 2026 GIÁM ĐỐC CÔNG TY TNHH GIAO THÔNG VẬN TẢI NGUYỄN VĂN HIỆP	CHI TIẾT HẠ HÈ CHO NGƯỜI KHUYẾT TẬT	
		CHỦ TRÌ THIẾT KẾ	HOÀNG VĂN QUANG	<i>H</i>			
		CHỦ NHIỆM THIẾT KẾ	HOÀNG VĂN QUANG	<i>H</i>		LẦN XUẤT BẢN:	TỔNG SỐ BẢN VẼ: 06
		KCS CÔNG TY	BÙI MINH ĐĂNG	<i>B</i>		LẦN CHỈNH SỬA:	

CẤU TẠO CHI TIẾT CHẮN XE TRÊN VỈA HÈ LOẠI 1
(ÁP DỤNG CHO VỈA HÈ KHÔNG CÓ NHÀ DÂN)
MẶT BẰNG CHẮN XE TRÊN VỈA HÈ

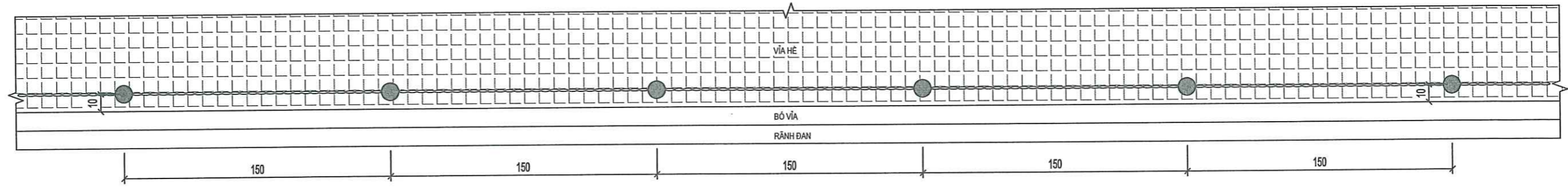

MẶT CẮT DỌC CHẮN XE TRÊN VỈA HÈ

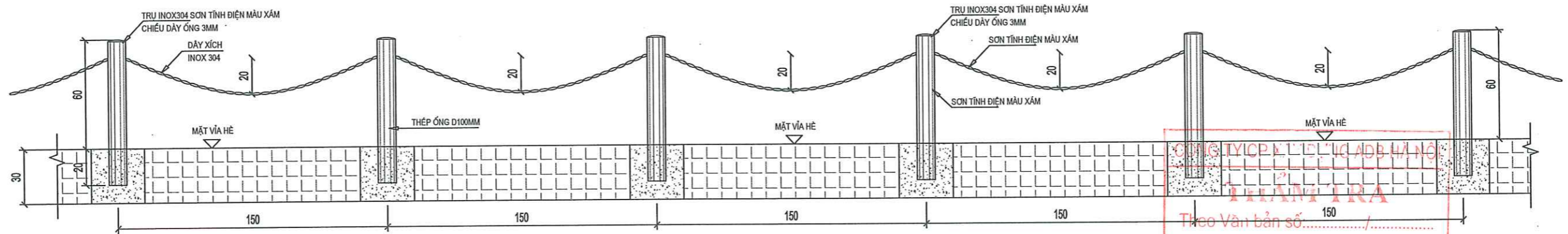

CÔNG TY CỔ PHẦN GIAO THÔNG VẬN TẢI
THẨM TRA
Theo Văn bản số /
Ngày tháng năm 20.....
Ký tên: *Phạm Văn Hiến*

CHI TIẾT TRỤ INOX

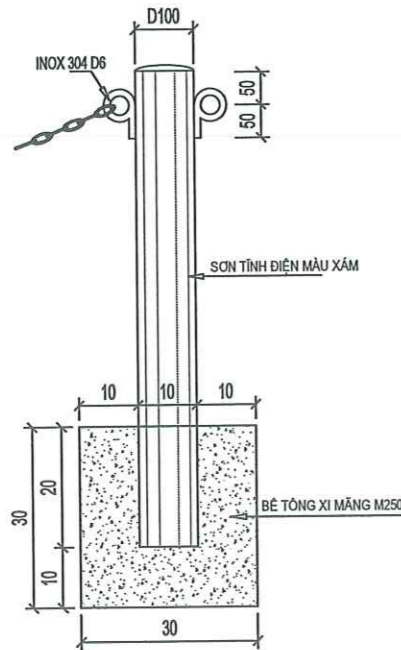

CẤU TẠO MẮT XÍCH

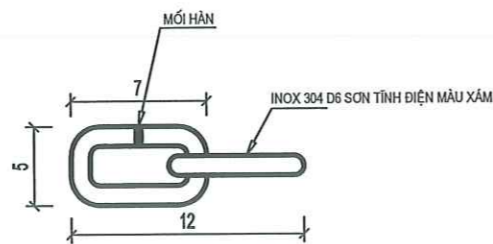

CẤU TẠO VẠCH SƠN TRÔNG XE TRÊN VỈA HÈ



BỐ TRÍ VẠCH SƠN TRÔNG XE TRÊN VỈA HÈ

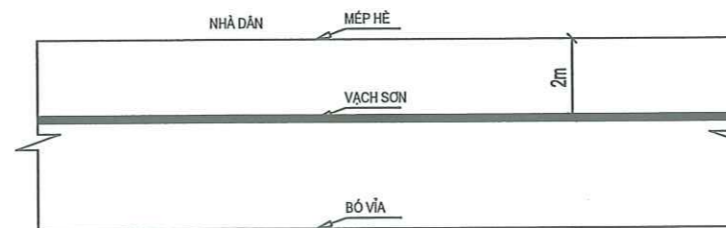

GHI CHÚ:

- KÍCH THƯỚC BẢN VẼ GHI CM, TRỪ CÁC KÍCH THƯỚC ĐƯỢC CHỈ RA.
- CHẮN XE ĐƯỢC BỐ TRÍ TRÊN MẶT HÈ
- CỘT MÓNG RÀO XÍCH ĐƯỢC TRÔNG TRÊN MẶT HÈ
- CỘT BẰNG INOX 304 DÂY 3CM, SƠN TÍNH ĐIỆN MÀU XÁM
- XÍCH BẰNG INOX 304 D6, SƠN TÍNH ĐIỆN MÀU XÁM.
- SƠN TRÔNG XE TRÊN VỈA HÈ ĐƯỢC SƠN BẰNG SƠN ĐẸO NHIỆT
- BỐ TRÍ VẠCH SƠN SAO CHO PHẦN CÒN LẠI DÀNH CHO NGƯỜI ĐI BỘ (KHÔNG BAO GỒM PHẦN HÈ ĐANG BỐ TRÍ CÂY XANH, CỘT ĐIỆN, BIỂN BÁO VÀ CÁC CÔNG TRÌNH HẠ TẦNG KỸ THUẬT KHÁC) CÓ CHIỀU RỘNG TỐI THIỂU 1.5M.
- *. YÊU CẦU KỸ THUẬT:
- CÁC MỐI HÀN ĐỀU PHẢI ĐƯỢC KIỂM TRA KIỂM NGHIỆM CHỨA ĐẠT CÁN HẠN BÙ.
- KHI THI CÔNG NẾU SAI LỆNH THÌ PHẢI BÁO CHỦ ĐẦU TƯ BIẾT ĐỂ KỊP THỜI SỬA CHỮA.
- KHI HÀN ỐNG INOX CẦN ĐẢM BẢO ĐỘ KÍN KHÍT ĐẦU ỐNG

THẨM ĐỊNH
Ngày tháng năm 20.....
Ký tên: *Phạm Văn Hiến*

ỦY BAN NHÂN DÂN PHƯỜNG TỪ LIÊM
BAN QUẢN LÝ DỰ ÁN ĐẦU TƯ - HẠ TẦNG

CÔNG TY TNHH GIAO THÔNG VẬN TẢI

DỰ ÁN: CẢI TẠO, CHÍNH TRANG HÈ PHỐ MIẾU ĐẦM
PHƯỜNG TỪ LIÊM, THÀNH PHỐ HÀ NỘI

TẬP: HỒ SƠ BÁO CÁO KINH TẾ KỸ THUẬT

THỰC HIỆN	PHẠM VĂN HIẾN	<i>Phạm Văn Hiến</i>
CHỦ TRÌ THIẾT KẾ	HOÀNG VĂN QUANG	<i>Hoàng Văn Quang</i>
CHỦ NHIỆM THIẾT KẾ	HOÀNG VĂN QUANG	<i>Hoàng Văn Quang</i>
KCS CÔNG TY	BÙI MINH ĐĂNG	<i>Bùi Minh Đăng</i>

HÀ NỘI, NĂM 2026
GIÁM ĐỐC

NGUYỄN VĂN HIỆP

**CHI TIẾT CHẶN XE TRÊN HÈ
VÀ VẠCH SƠN TRÔNG XE**

TỶ LỆ BẢN VẼ:	BẢN VẼ SỐ:
LẦN XUẤT BẢN:	TỔNG SỐ BẢN VẼ:
LẦN CHỈNH SỬA:	

CẤU TẠO CHI TIẾT CHẮN XE TRÊN VỈA HÈ LOẠI 2
(ÁP DỤNG CHO VỈA HÈ CÓ NHÀ DÂN)
MẶT BẰNG CHẮN XE TRÊN VỈA HÈ

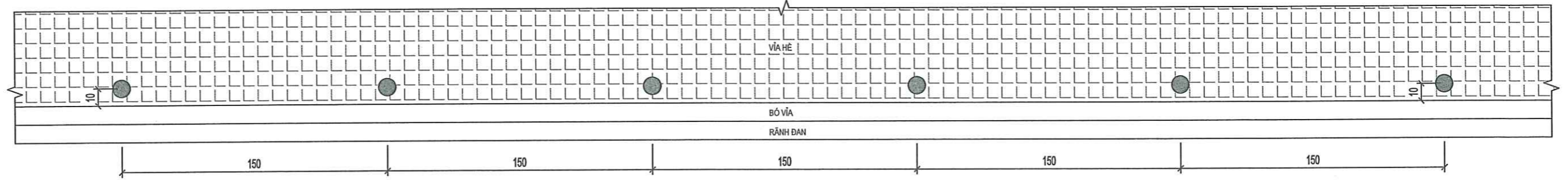

MẶT CẮT ĐỌC CHẮN XE TRÊN VỈA HÈ

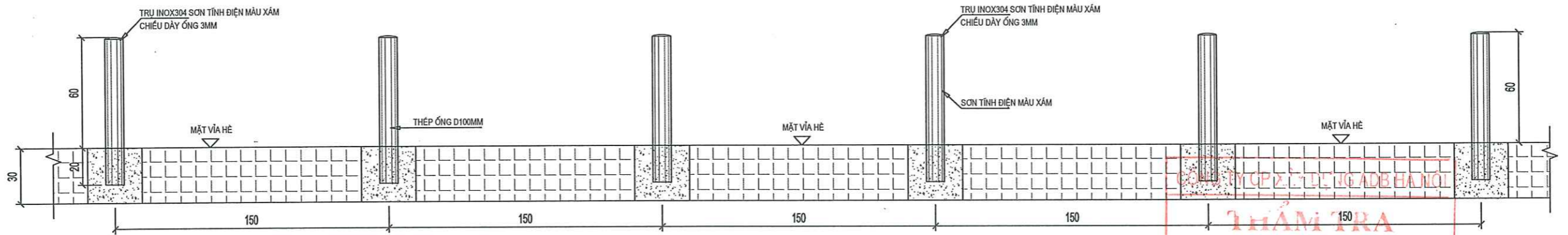

CHI TIẾT TRỤ INOX

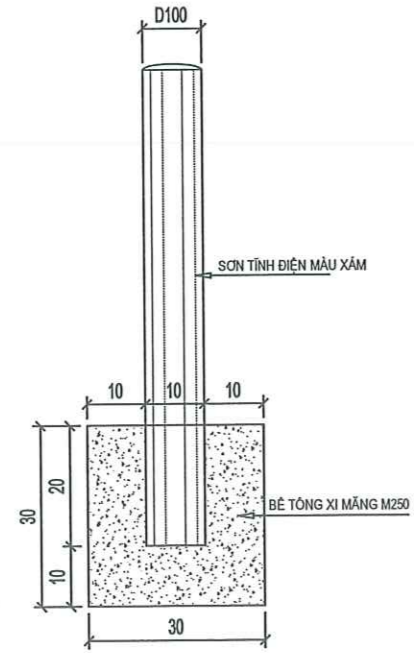

CẤU TẠO VẠCH SƠN TRÔNG XE TRÊN VỈA HÈ



BỐ TRÍ VẠCH SƠN TRÔNG XE TRÊN VỈA HÈ

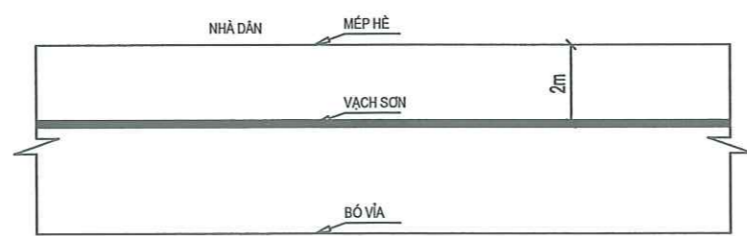

THẨM TRA
Theo Văn bản số:...../.....
Ngàythángnăm 20.....
Ký tên: *Phan*

GHI CHÚ:

- KÍCH THƯỚC BẢN VẼ GHI CM, TRỪ CÁC KÍCH THƯỚC ĐƯỢC CHỈ RA.
- CHẮN XE ĐƯỢC BỐ TRÍ TRÊN MẶT HÈ
- CỘT MÓNG RÀO XÍCH ĐƯỢC TRÔNG TRÊN MẶT HÈ
- CỘT BẰNG INOX 304 DÂY 3CM, SƠN TÍNH ĐIỆN MÀU XÁM
- XÍCH BẰNG INOX 304 D6, SƠN TÍNH ĐIỆN MÀU XÁM.
- SƠN TRÔNG XE TRÊN VỈA HÈ ĐƯỢC SƠN BẰNG SƠN ĐÈO NHIỆT
- BỐ TRÍ VẠCH SƠN SAO CHO PHẦN CÒN LẠI ĐẢNH ĐO NGƯỜI ĐI BỘ (KHÔNG BAO GỒM PHẦN HÈ ĐANG BỐ TRÍ CÂY XANH, CỘT ĐIỆN, BIỂN BÁO VÀ CÁC CÔNG TRÌNH HẠ TẦNG KỸ THUẬT KHÁC) CÓ CHIỀU RỘNG TỐI THIỂU 1.5M
- *. YÊU CẦU KỸ THUẬT:
- CÁC MỐI HÀN ĐỀU PHẢI ĐƯỢC KIỂM TRA KÍ. NẾU CHƯA ĐẠT CẦN HẠN BÙ.
- KHI THI CÔNG NẾU SAI LỆNH THI PHẢI BẢO CHỨ ĐẦU TƯ BIẾT ĐỂ KỊP THỜI SỬA CHỮA
- KHI HÀN ỐNG INOX CẦN ĐẢM BẢO ĐỘ KÍN KHÍT ĐẦU ỐNG

THẨM TRA
Ngày:.....thángnăm 20.....
Ký tên

ỦY BAN NHÂN DÂN PHƯỜNG TỪ LIÊM BAN QUẢN LÝ DỰ ÁN ĐẦU TƯ - HẠ TẦNG CÔNG TY TNHH GIAO THÔNG VẬN TẢI	DỰ ÁN: CẢI TẠO, CHÍNH TRANG HÈ PHỐ MIẾU ĐẦM PHƯỜNG TỪ LIÊM, THÀNH PHỐ HÀ NỘI TẬP: HỒ SƠ BÁO CÁO KINH TẾ KỸ THUẬT	THỰC HIỆN PHẠM VĂN HIẾN	CHỦ TRÌ THIẾT KẾ HOÀNG VĂN QUANG		HÀ NỘI, NĂM 2026 GIÁM ĐỐC TNHH GIAO THÔNG VẬN TẢI NGUYỄN VĂN HIỆP	CHI TIẾT CHẶN XE TRÊN HÈ VÀ VẠCH SƠN TRÔNG XE	
		CHỦ NHIỆM THIẾT KẾ HOÀNG VĂN QUANG	KCS CÔNG TY BÙI MINH ĐĂNG			TỶ LỆ BẢN VẼ: LẦN XUẤT BẢN: LẦN CHỈNH SỬA:	BẢN VẼ SỐ: TỔNG SỐ BẢN VẼ:

TRẮC DỌC, TRẮC NGANG TUYẾN

TRẮC DỌC THIẾT KẾ VỈA HÈ MIẾU ĐÀM (TRÁI TUYẾN)

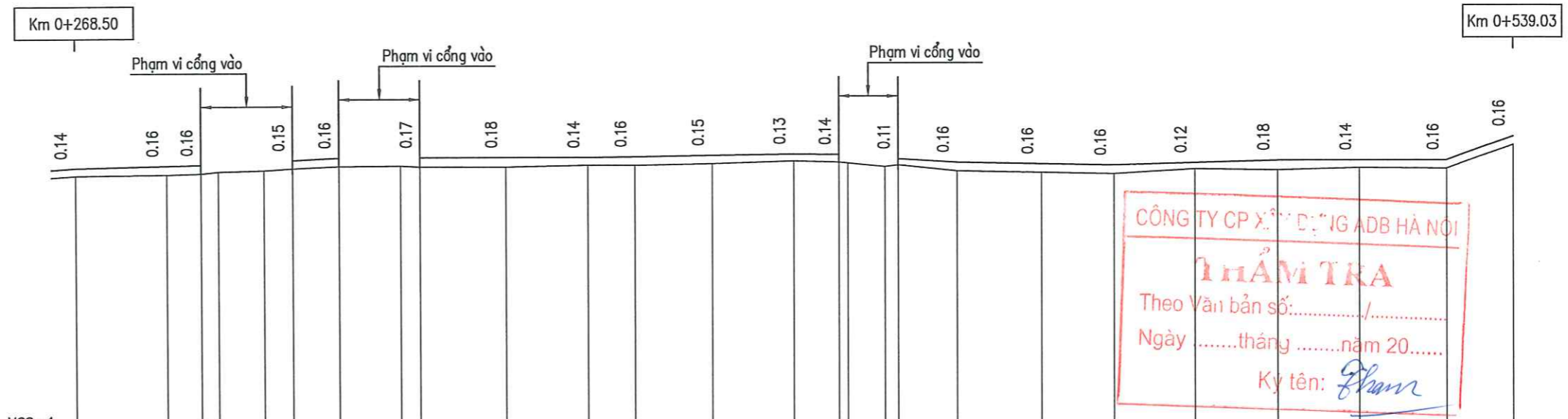

MSS: 1	5.78	5.80	5.82	5.85	5.87	5.91	5.95	5.96	5.94	5.93	5.97	5.96	5.99	6.04	6.00	5.94	5.97	5.86	5.83	5.80	5.89	5.88	5.92	5.90	6.34																																																						
Cao độ thiết kế mép đường	5.92	5.96	5.98	5.98	6.06	6.10	6.11	6.11	6.12	6.14	6.17	6.16	6.08	6.02	5.99	5.96	6.01	6.06	6.06	6.06	6.06	6.06	6.06	6.06	6.50																																																						
Cao độ thiết kế mép trên bó vỉa	0.22%	23.65	0.51%	8.74	31.44	0.01%	38.73	8.52	0.10%	11.18	0.57%	29.69	0.18%	30.73	0.02%	32.02	3.54%	12.41																																																													
Đốc dọc thiết kế bó vỉa	5.78	5.80	5.82	5.85	5.87	5.91	5.95	5.96	5.94	5.93	5.97	5.96	5.99	6.04	6.00	5.94	5.97	5.86	5.83	5.80	5.89	5.88	5.92	5.90	6.34																																																						
Cao độ tự nhiên	7	17.19	6.46	3.23	8.56	5.42	8.74	11.48	3.73	16.06	15.38	8.86	14.51	15.36	8.52	6.89	2.43	11.18	15.89	13.80	15.34	15.39	15.37	16.65	12.41																																																						
Khoảng cách lẻ	268.50	285.69	292.15	295.37	303.93	309.35	318.09	329.57	333.30	349.36	364.74	373.60	388.11	403.47	413.68	420.57	423.00	434.18	450.07	463.87	479.21	494.60	509.97	526.62	539.03																																																						
Khoảng cách cộng dồn	22T	23T	24T	25T	26T	27T	28T	29T	30T	31T	32T	33T	34T	35T	36T	37T	38T	39T	40T	41T	42T	43T	44T	45T	46T	47T	48T	49T	50T	51T	52T	53T	54T	55T	56T	57T	58T	59T	60T	61T	62T	63T	64T	65T	66T	67T	68T	69T	70T	71T	72T	73T	74T	75T	76T	77T	78T	79T	80T	81T	82T	83T	84T	85T	86T	87T	88T	89T	90T	91T	92T	93T	94T	95T	96T	97T	98T	99T	100T
Tên cọc	H3										H4																																																																				
Lý trình	H3										H4																																																																				
Đoạn thẳng đoạn cong	A = 4'58'34.25"										A = 12'20.40"										A = 0'9'33.0A" = 0'10'51.08"										A = 3'9'33.0A" = 0'18'20.12"																																																

THẨM ĐỊNH
 Theo Văn bản số:
 Ngày: tháng năm 20.....
 Ký tên:

ỦY BAN NHÂN DÂN PHƯỜNG TỪ LIÊM BAN QUẢN LÝ DỰ ÁN ĐẦU TƯ - HẠ TẦNG CÔNG TY TNHH GIAO THÔNG VẬN TẢI	DỰ ÁN: CẢI TẠO, CHÍNH TRANG HỆ PHỐ MIẾU ĐÀM PHƯỜNG TỪ LIÊM, THÀNH PHỐ HÀ NỘI TẬP: HỒ SƠ BÁO CÁO KINH TẾ KỸ THUẬT	THỰC HIỆN PHẠM VĂN HIẾN	HÀ NỘI, NĂM 2026 GIÁM ĐỐC NGUYỄN VĂN HIỆP	TRẮC DỌC THIẾT KẾ VỈA HÈ MIẾU ĐÀM TRÁI TUYẾN
		CHỦ TRÌ THIẾT KẾ HOÀNG VĂN QUANG		
		CHỦ NHIỆM THIẾT KẾ HOÀNG VĂN QUANG		LẦN XUẤT BẢN: LẦN CHỈNH SỬA:
		KCS CÔNG TY BÙI MINH ĐĂNG		

Cọc DTT
Km 0 + 0.00

B. Vĩa hè : 7.47 m
S. Phốt đờ + Đào khuôn hè: 1.02 m²

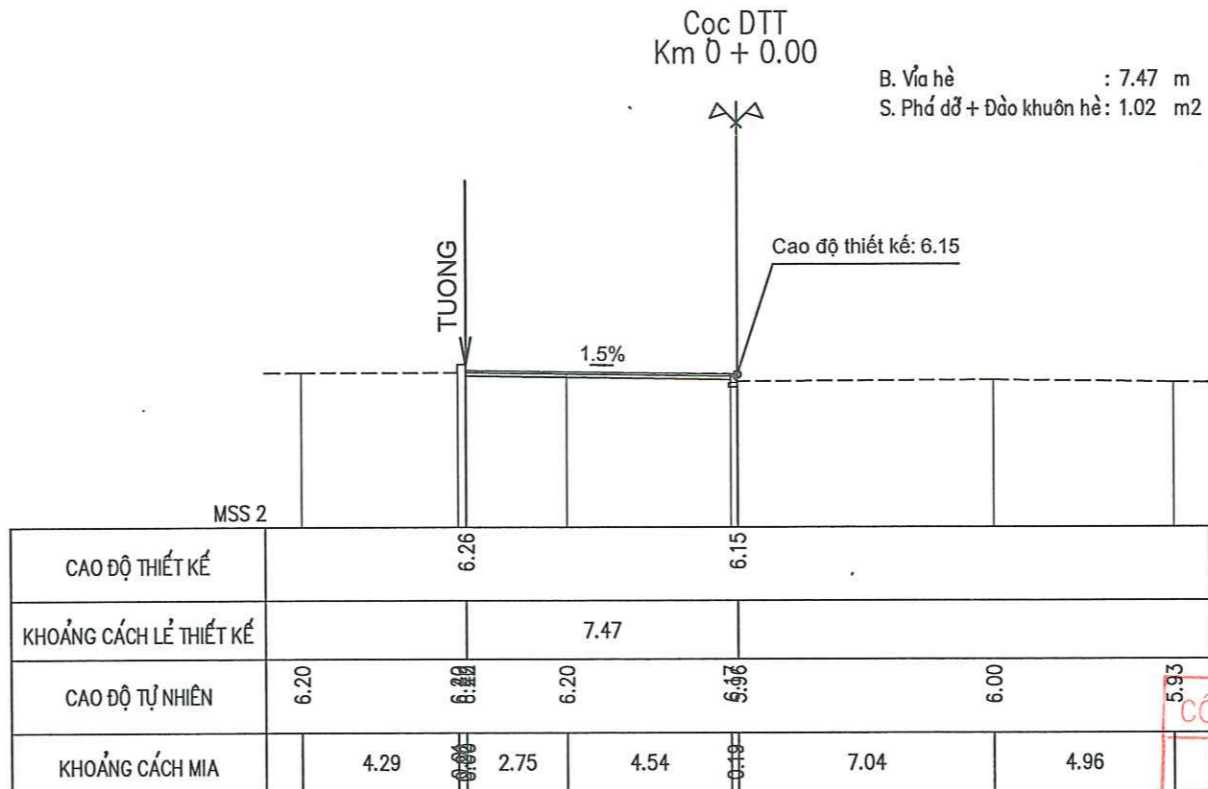

CÔNG TY CP XÂY DỰNG ADB HÀ NỘI
THẨM TRA
Theo Văn bản số:...../.....
Ngàythángnăm 20.....
Ký tên: *Tham*

Cọc 1T
Km 0 + 4.81

B. Vĩa hè : 7.47 m
S. Phốt đờ + Đào khuôn hè: 1.32 m²

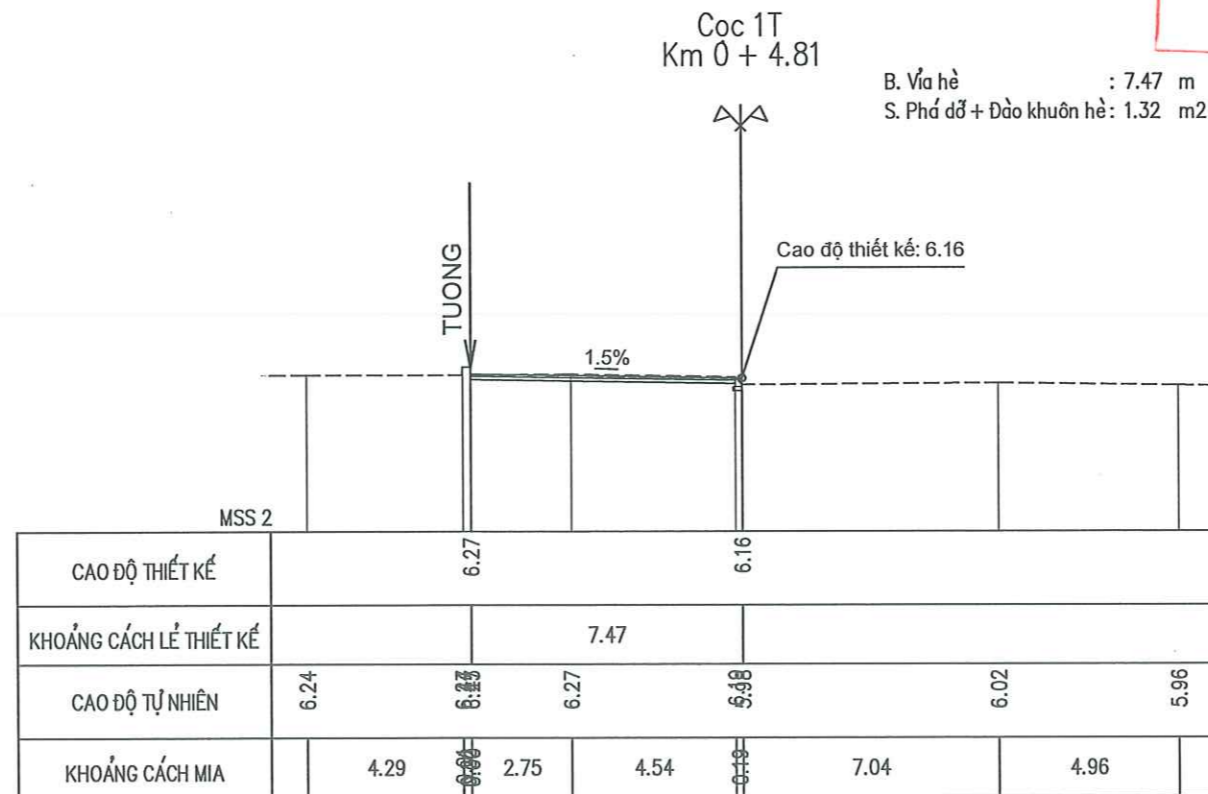

UBND PHƯỜNG TỪ LIÊM
PHÒNG KINH TẾ, HẠ TẦNG VÀ ĐÔ THỊ
THẨM ĐỊNH
Theo Văn bản số:...../.....
Ngày.....tháng.....năm 20.....
Ký tên

ỦY BAN NHÂN DÂN PHƯỜNG TỪ LIÊM BAN QUẢN LÝ DỰ ÁN ĐẦU TƯ - HẠ TẦNG	DỰ ÁN: CẢI TẠO, CHÍNH TRANG HÈ PHỐ MIẾU ĐẦM PHƯỜNG TỪ LIÊM, THÀNH PHỐ HÀ NỘI TẬP: HỒ SƠ BÁO CÁO KINH TẾ KỸ THUẬT	THỰC HIỆN	PHẠM VĂN HIẾN	<i>Pham</i>	HÀ NỘI, NĂM 2026 GIÁM ĐỐC CÔNG TY TNHH GIAO THÔNG VẬN TẢI NGUYỄN VĂN HIỆP	TRẮC NGANG THIẾT KẾ VĨA HÈ MIẾU ĐẦM TRÁI TUYẾN	
		CHỦ TRÌ THIẾT KẾ	HOÀNG VĂN QUANG	<i>HQ</i>		TỶ LỆ BẢN VẼ: 1/200	BẢN VẼ SỐ: 01
CÔNG TY TNHH GIAO THÔNG VẬN TẢI		CHỦ NHIỆM THIẾT KẾ	HOÀNG VĂN QUANG	<i>HQ</i>	P. NGÔ CHÁNH TR. H.	LẦN XUẤT BẢN:	TỔNG SỐ BẢN VẼ: 12
		KCS CÔNG TY	BÙI MINH ĐĂNG	<i>BMĐ</i>		LẦN CHỈNH SỬA:	

Cọc DTT
Km 0 + 0.00

B. Vĩa hè : 7.47 m
S. Phá dỡ + Đào khuôn hè: 1.02 m²

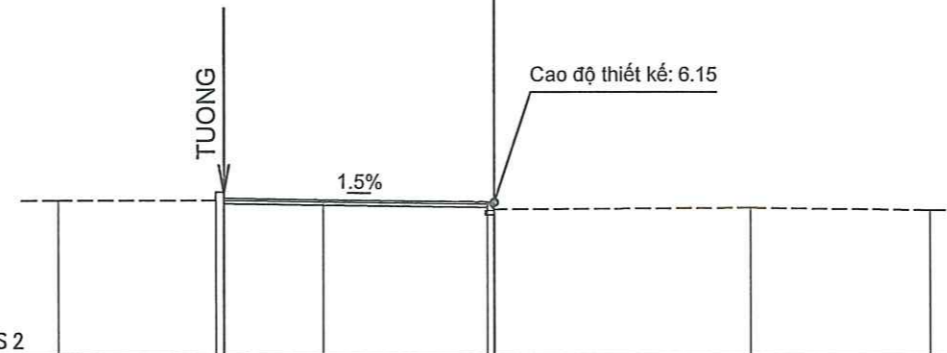

CAO ĐỘ THIẾT KẾ	6.26		6.15			
KHOẢNG CÁCH LỀ THIẾT KẾ	7.47					
CAO ĐỘ TỰ NHIÊN	6.20	6.22	6.20	6.18	6.00	5.93
KHOẢNG CÁCH MIA	4.29	0.00	2.75	4.54	0.19	7.04

CÔNG TY CP XÂY DỰNG ADB HÀ NỘI
THẨM TRA
Theo Văn bản số:...../.....
Ngàythángnăm 20.....
Ký tên: *Phạm*

Cọc 1T
Km 0 + 4.81

B. Vĩa hè : 7.47 m
S. Phá dỡ + Đào khuôn hè: 1.32 m²

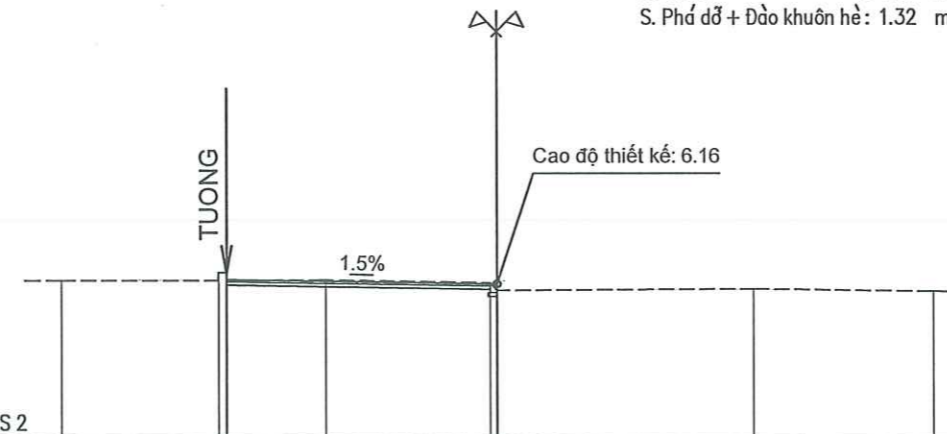

CAO ĐỘ THIẾT KẾ	6.27		6.16			
KHOẢNG CÁCH LỀ THIẾT KẾ	7.47					
CAO ĐỘ TỰ NHIÊN	6.24	6.23	6.27	6.18	6.02	5.96
KHOẢNG CÁCH MIA	4.29	0.00	2.75	4.54	0.19	7.04

UBND PHƯỜNG TỪ LIÊM
PHÒNG KINH TẾ, LẠ TẮNG VÀ ĐÔ THỊ
THẨM ĐỊNH
Theo Văn bản số:...../.....
Ngày.....tháng.....năm 20.....
Ký tên

ỦY BAN NHÂN DÂN PHƯỜNG TỪ LIÊM BAN QUẢN LÝ DỰ ÁN ĐẦU TƯ - HẠ TẦNG 	DỰ ÁN: CẢI TẠO, CHỈNH TRANG HỆ PHỐ MIẾU ĐÀM PHƯỜNG TỪ LIÊM, THÀNH PHỐ HÀ NỘI TẬP: HỒ SƠ BÁO CÁO KINH TẾ KỸ THUẬT	THỰC HIỆN	PHẠM VĂN HIẾN	<i>Phạm</i>	 GIÁM ĐỐC NGUYỄN VĂN HIỆP	TRẮC NGANG THIẾT KẾ VĨA HÈ MIẾU ĐÀM TRÁI TUYẾN
		CHỦ TRÌ THIẾT KẾ	HOÀNG VĂN QUANG	<i>HQ</i>		
		CHỦ NHIỆM THIẾT KẾ	HOÀNG VĂN QUANG	<i>HQ</i>		LẦN XUẤT BẢN:
		KCS CÔNG TY	BÙI MINH ĐĂNG	<i>BMĐ</i>		LẦN CHỈNH SỬA:

Cọc 2T
Km 0 + 20.29
B. Vĩa hè : 7.33 m
S. Phố dẽ + Đào khuôn hè: 1.10 m2

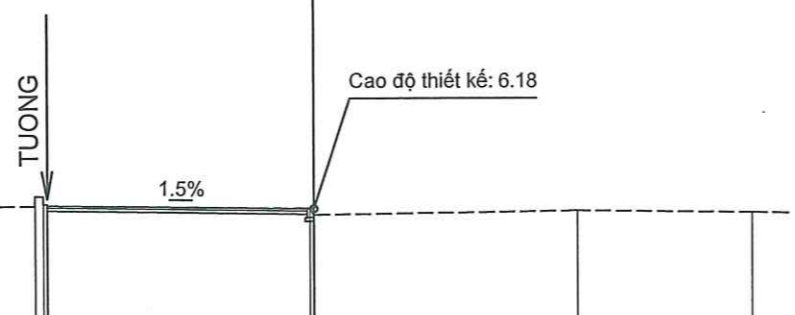

CAO ĐỘ THIẾT KẾ	6.29	6.18			
KHOẢNG CÁCH LỀ THIẾT KẾ		7.33			
CAO ĐỘ TỰ NHIÊN	6.28	6.18	6.12	6.07	
KHOẢNG CÁCH MIA	4.33	7.22	7.22	4.78	

Cọc 3Ta
Km 0 + 47.21
B. Vĩa hè : 7.44 m
S. Phố dẽ + Đào khuôn hè: 1.37 m2

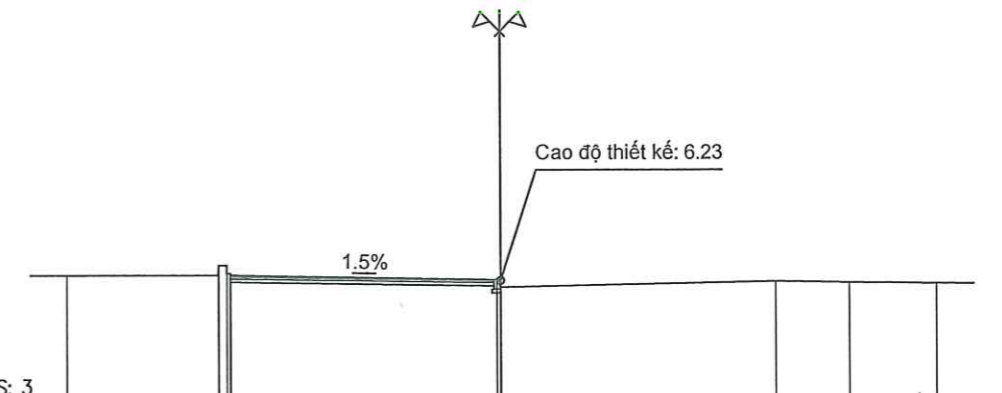

CAO ĐỘ THIẾT KẾ	6.34	6.23			
KHOẢNG CÁCH LỀ THIẾT KẾ		7.44			
CAO ĐỘ TỰ NHIÊN	6.38	6.23	6.20	6.16	6.13
Khoảng cách lề	4.22	7.33	7.60	2.03	2.37

Cọc 3T
Km 0 + 35.02
B. Vĩa hè : 7.35 m
S. Phố dẽ + Đào khuôn hè: 1.23 m2

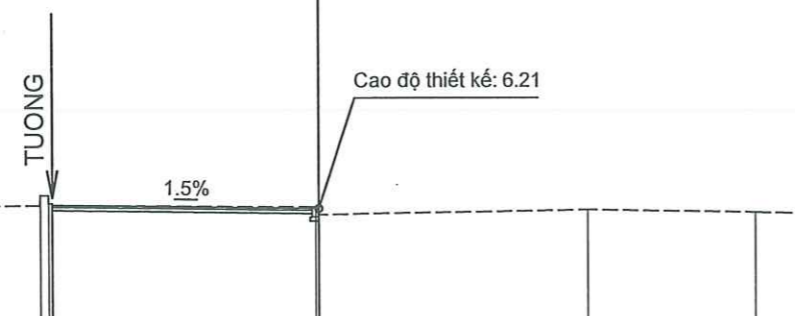

CAO ĐỘ THIẾT KẾ	6.32	6.21			
KHOẢNG CÁCH LỀ THIẾT KẾ		7.35			
CAO ĐỘ TỰ NHIÊN	6.31	6.21	6.16	6.09	
KHOẢNG CÁCH MIA	4.31	7.27	7.39	4.61	

Cọc 4T
Km 0 + 51.68
B. Vĩa hè : 7.52 m
S. Phố dẽ + Đào khuôn hè: 1.14 m2

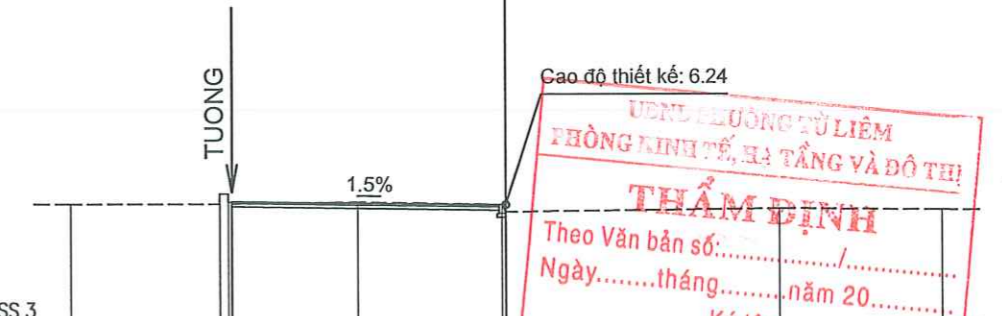

CAO ĐỘ THIẾT KẾ	6.35	6.24			
KHOẢNG CÁCH LỀ THIẾT KẾ		7.52			
CAO ĐỘ TỰ NHIÊN	6.28	6.24	6.13	6.08	
KHOẢNG CÁCH MIA	4.14	3.46	3.95	7.56	4.44

CÔNG TY CP XÂY DỰNG ADB HÀ NỘI
THẨM TRA
Theo Văn bản số:/.....
Ngàythángnăm 20...
Ký tên: *[Signature]*

UBND PHƯỜNG TỪ LIÊM
PHÒNG LINH TẾ, HẠ TẦNG VÀ ĐÔ THỊ
THẨM ĐỊNH
Theo Văn bản số:/.....
Ngàythángnăm 20...
Ký tên:

ỦY BAN NHÂN DÂN PHƯỜNG TỪ LIÊM
BAN QUẢN LÝ DỰ ÁN ĐẦU TƯ - HẠ TẦNG

DỰ ÁN: CẢI TẠO, CHỈNH TRANG HÈ PHỐ MIẾU ĐÀM
PHƯỜNG TỪ LIÊM, THÀNH PHỐ HÀ NỘI
TẬP: HỒ SƠ BÁO CÁO KINH TẾ KỸ THUẬT

THỰC HIỆN	PHẠM VĂN HIẾN	<i>[Signature]</i>
CHỦ TRÌ THIẾT KẾ	HOÀNG VĂN QUANG	<i>[Signature]</i>
CHỦ NHIỆM THIẾT KẾ	HOÀNG VĂN QUANG	<i>[Signature]</i>
KCS CÔNG TY	BÙI MINH ĐĂNG	<i>[Signature]</i>

HÀ NỘI, NĂM 2026
GIÁM ĐỐC
CÔNG TY TNHH GIAO THÔNG VẬN TẢI
NGUYỄN VĂN HIỆP

TRẮC NGANG THIẾT KẾ VĨA HÈ
MIẾU ĐÀM TRÁI TUYẾN
TỶ LỆ BẢN VẼ: 1/200
BẢN VẼ SỐ: 02
LẦN XUẤT BẢN:
LẦN CHỈNH SỬA:
TỔNG SỐ BẢN VẼ: 12

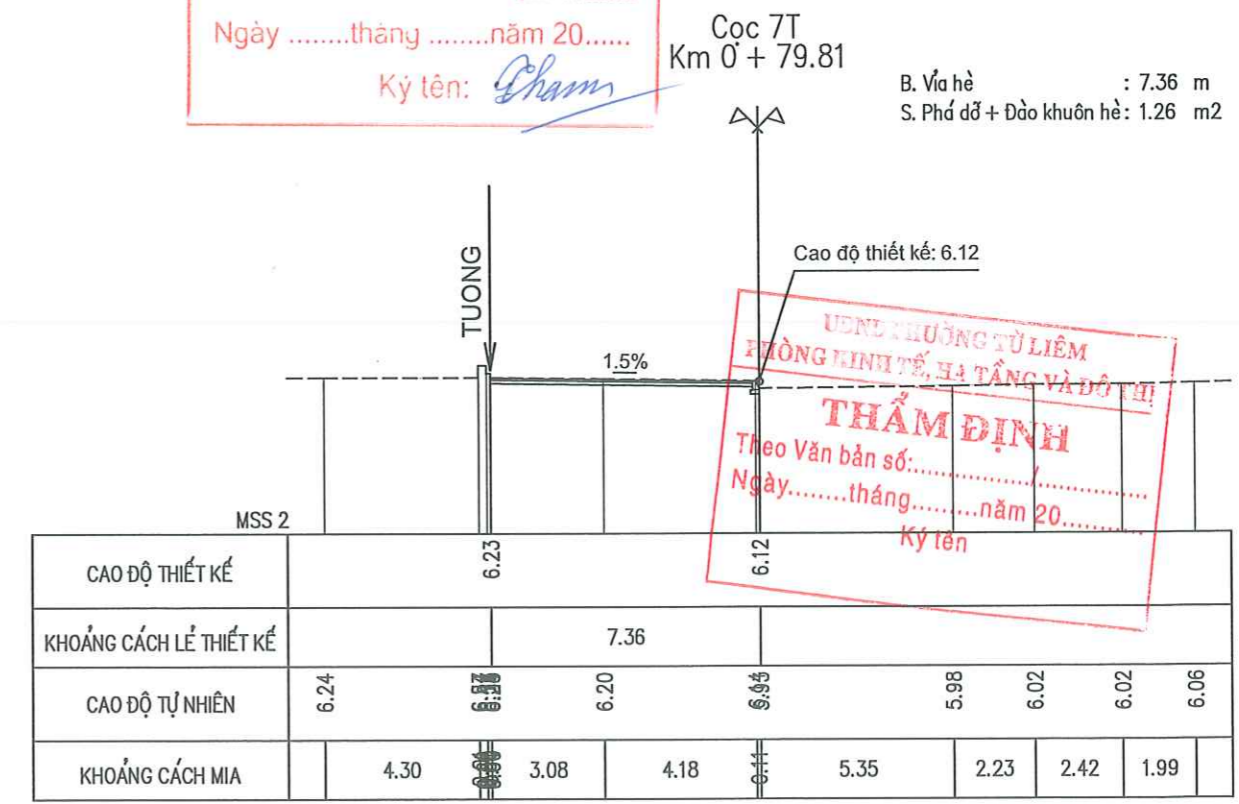
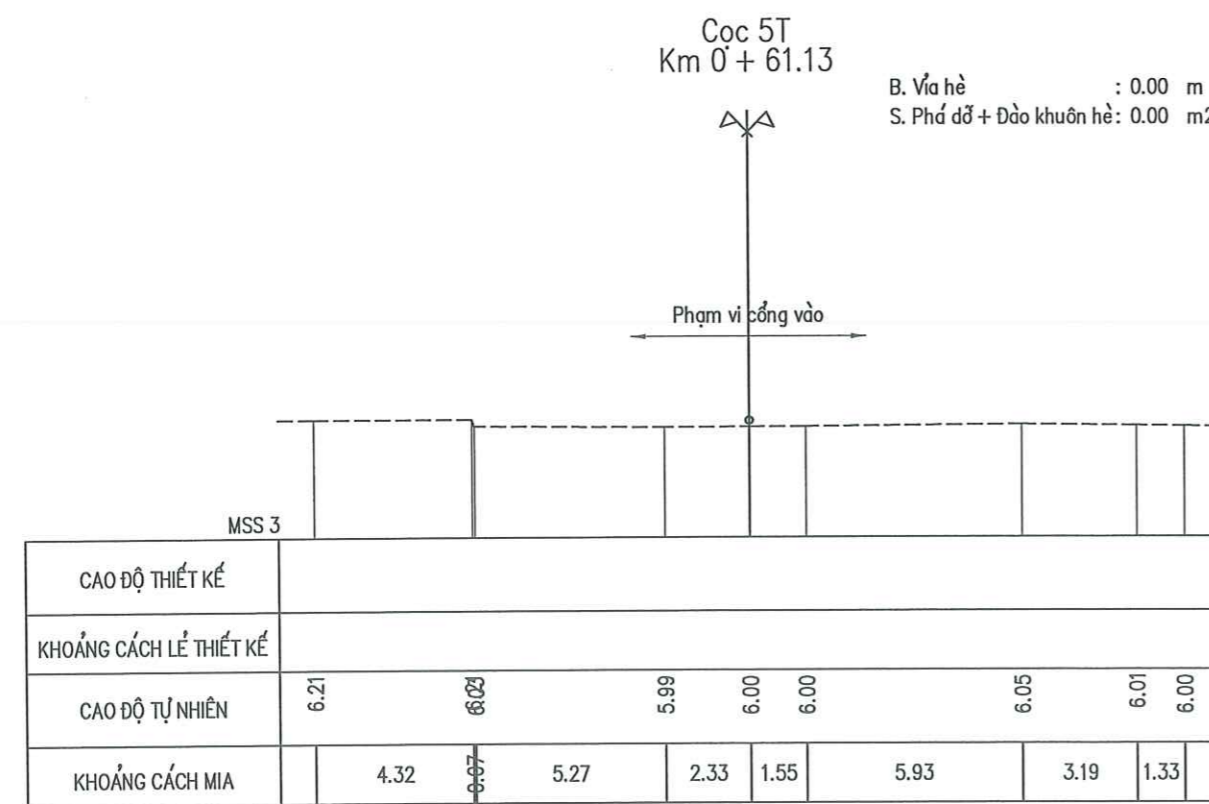
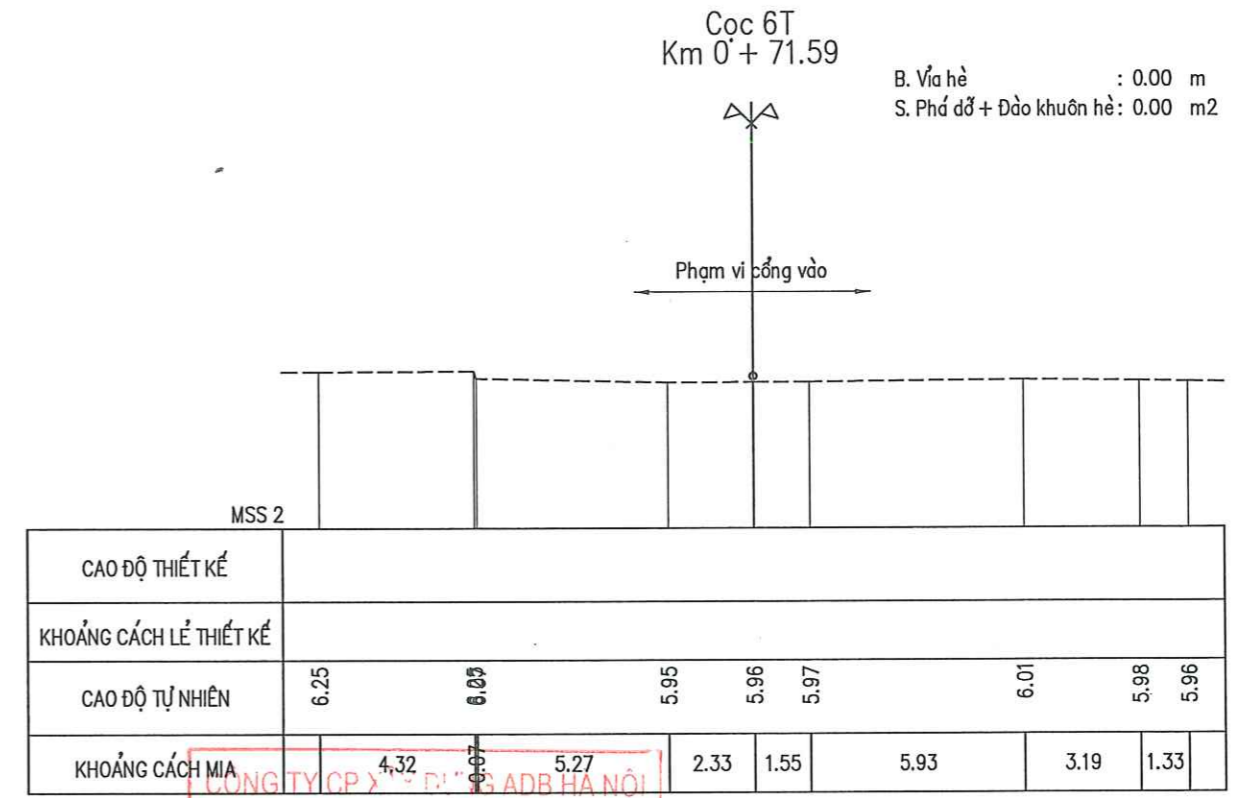
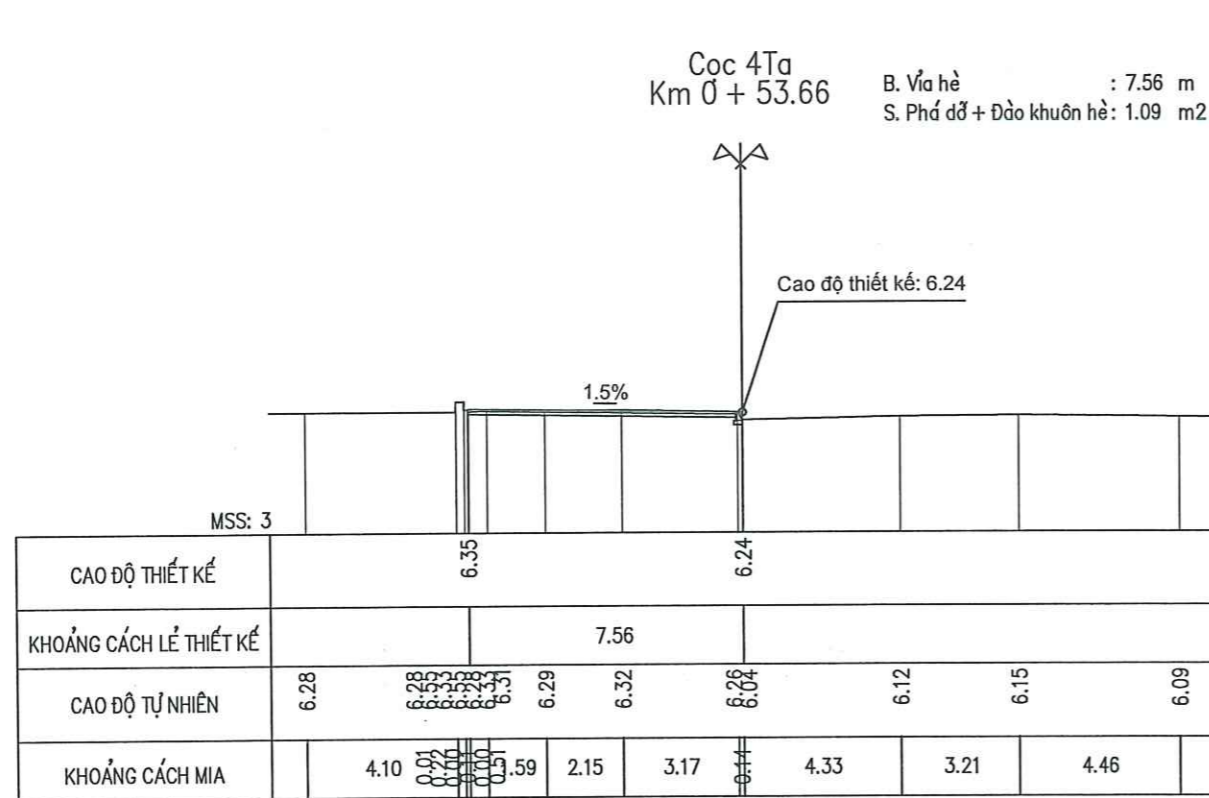

THẨM TRA
Theo Văn bản số:/.....
Ngàythángnăm 20.....
Ký tên: *Cham*

THẨM ĐỊNH
Theo Văn bản số:/.....
Ngàythángnăm 20.....
Ký tên

ỦY BAN NHÂN DÂN PHƯỜNG TỪ LIÊM BAN QUẢN LÝ DỰ ÁN ĐẦU TƯ - HẠ TẦNG	DỰ ÁN: CẢI TẠO, CHỈNH TRANG HỆ PHỐ MIẾU ĐẦM PHƯỜNG TỪ LIÊM, THÀNH PHỐ HÀ NỘI TẬP: HỒ SƠ BÁO CÁO KINH TẾ KỸ THUẬT	THỰC HIỆN	PHẠM VĂN HIẾN	<i>Phạm Văn Hiến</i>	HÀ NỘI, NĂM 2026 GIÁM ĐỐC NGUYỄN VĂN HIỆP	TRẮC NGANG THIẾT KẾ VĨA HÈ MIẾU ĐẦM TRÁI TUYẾN
		CHỦ TRÌ THIẾT KẾ	HOÀNG VĂN QUANG	<i>Hoàng Văn Quang</i>		
CÔNG TY TNHH GIAO THÔNG VẬN TẢI		CHỦ NHIỆM THIẾT KẾ	HOÀNG VĂN QUANG	<i>Hoàng Văn Quang</i>	CÔNG TY TNHH GIAO THÔNG VẬN TẢI NGUYỄN VĂN HIỆP	LẦN XUẤT BẢN:
		KCS CÔNG TY	BÙI MINH ĐĂNG	<i>Bùi Minh Đăng</i>		LẦN CHỈNH SỬA:

Cọc 8T
Km 0+ 98.92
B. Vĩa hè : 7.43 m
S. Phốt đờ + Đào khuôn hè: 1.39 m²

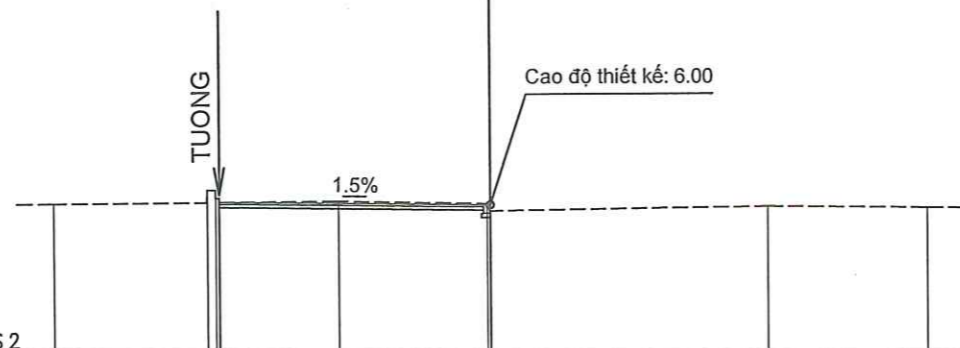

CAO ĐỘ THIẾT KẾ	6.11	6.00				
KHOẢNG CÁCH LỀ THIẾT KẾ	7.43					
CAO ĐỘ TỰ NHIÊN	6.11	6.12	6.05	5.93	5.89	
KHOẢNG CÁCH MIA	4.23	3.28	4.06	7.60	4.40	

Cọc 10T
Km 0+ 130.39
B. Vĩa hè : 7.25 m
S. Phốt đờ + Đào khuôn hè: 1.42 m²

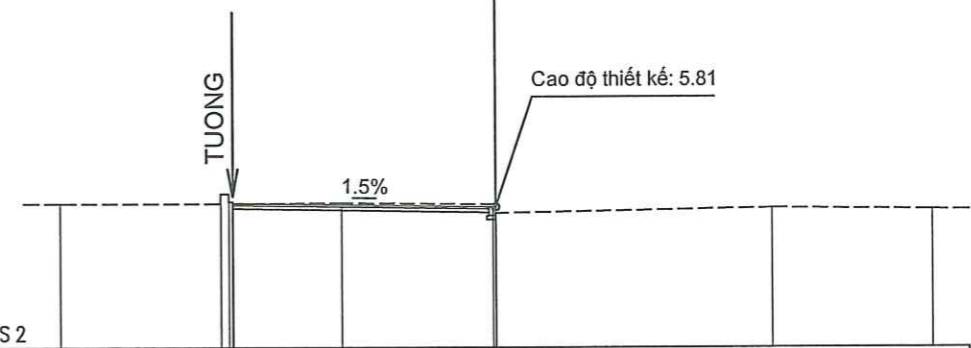

CAO ĐỘ THIẾT KẾ	5.92	5.81				
KHOẢNG CÁCH LỀ THIẾT KẾ	7.25					
CAO ĐỘ TỰ NHIÊN	5.91	5.93	5.85	5.79	5.74	
KHOẢNG CÁCH MIA	4.41	3.01	4.17	7.61	4.39	

Cọc 9T
Km 0+ 115.05
B. Vĩa hè : 7.45 m
S. Phốt đờ + Đào khuôn hè: 1.35 m²

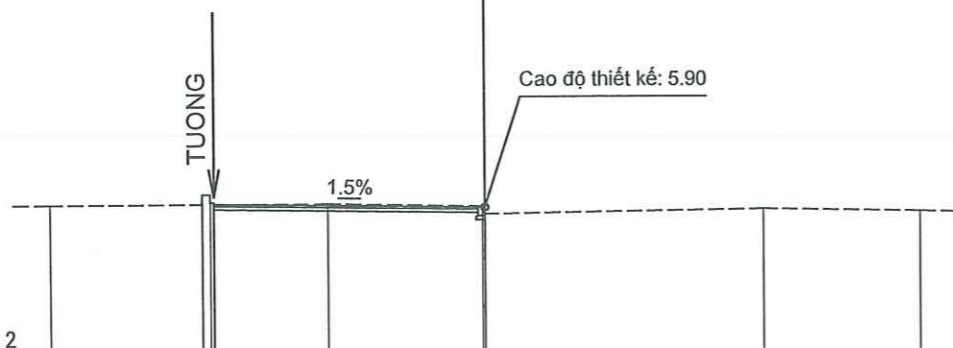

CAO ĐỘ THIẾT KẾ	6.02	5.90				
KHOẢNG CÁCH LỀ THIẾT KẾ	7.45					
CAO ĐỘ TỰ NHIÊN	6.01	6.01	5.95	5.84	5.78	
KHOẢNG CÁCH MIA	4.21	3.13	4.24	7.67	4.33	

Cọc 11T
Km 0+ 146.87
B. Vĩa hè : 8.04 m
S. Phốt đờ + Đào khuôn hè: 1.60 m²

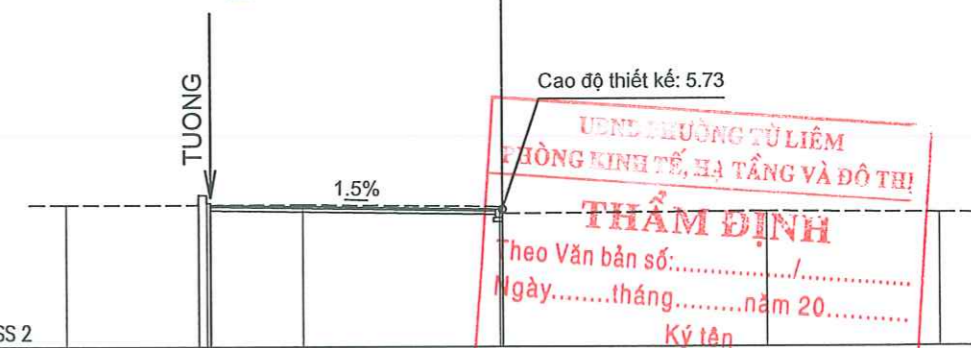

CAO ĐỘ THIẾT KẾ	5.85	5.73				
KHOẢNG CÁCH LỀ THIẾT KẾ	8.04					
CAO ĐỘ TỰ NHIÊN	5.85	5.86	5.88	5.66	5.62	
KHOẢNG CÁCH MIA	3.62	2.55	5.42	7.26	4.74	

CÔNG TY CP XÂY DỰNG ADB HÀ NỘI
THẨM TRA
Theo Văn bản số:/.....
Ngàythángnăm 20.....
Ký tên: *Cham*

UBND PHƯỜNG TỪ LIÊM
PHÒNG KINH TẾ, HẠ TẦNG VÀ ĐÔ THỊ
THẨM ĐỊNH
Theo Văn bản số:/.....
Ngàythángnăm 20.....
Ký tên

CÔNG TY TNHH GIAO THÔNG VẬN TẢI
HÀ NỘI, NĂM 2026
GIÁM ĐỐC
NGUYỄN VĂN HIỆP

ỦY BAN NHÂN DÂN PHƯỜNG TỪ LIÊM
BAN QUẢN LÝ DỰ ÁN ĐẦU TƯ - HẠ TẦNG
CÔNG TY TNHH GIAO THÔNG VẬN TẢI

DỰ ÁN: CÀI TẠO, CHỈNH TRANG HÈ PHỐ MIẾU ĐẦM
PHƯỜNG TỪ LIÊM, THÀNH PHỐ HÀ NỘI
TẬP: HỒ SƠ BÁO CÁO KINH TẾ KỸ THUẬT

THỰC HIỆN	PHẠM VĂN HIẾN	<i>Phạm Văn Hiến</i>
CHỦ TRÌ THIẾT KẾ	HOÀNG VĂN QUANG	<i>Hoàng Văn Quang</i>
CHỦ NHIỆM THIẾT KẾ	HOÀNG VĂN QUANG	<i>Hoàng Văn Quang</i>
KCS CÔNG TY	BÙI MINH ĐĂNG	<i>Bùi Minh Đăng</i>

TRẮC NGANG THIẾT KẾ VĨA HÈ
MIẾU ĐẦM TRÁI TUYẾN
TỶ LỆ BẢN VẼ: 1/200
LẦN XUẤT BẢN:
LẦN CHỈNH SỬA:

BẢN VẼ SỐ: 03
TỔNG SỐ BẢN VẼ: 12

Cọc 12T
Km 0+ 161.67
B. Vĩa hè : 8.07 m
S. Phá dỡ + Đào khuôn hè: 1.56 m²

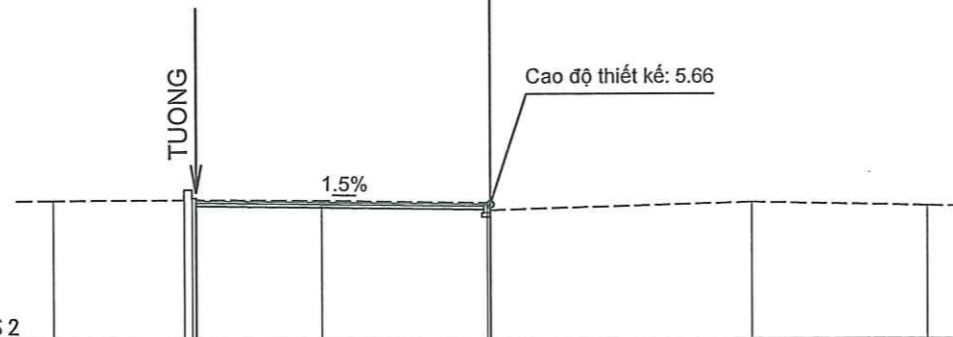

CAO ĐỘ THIẾT KẾ	5.78	5.66				
KHOẢNG CÁCH LỀ THIẾT KẾ	8.07					
CAO ĐỘ TỰ NHIÊN	5.81	5.78	5.70	5.71	5.62	
KHOẢNG CÁCH MIA	3.59	3.43	4.56	7.16	4.84	

Cọc 14T
Km 0+ 192.29
B. Vĩa hè : 8.19 m
S. Phá dỡ + Đào khuôn hè: 1.20 m²

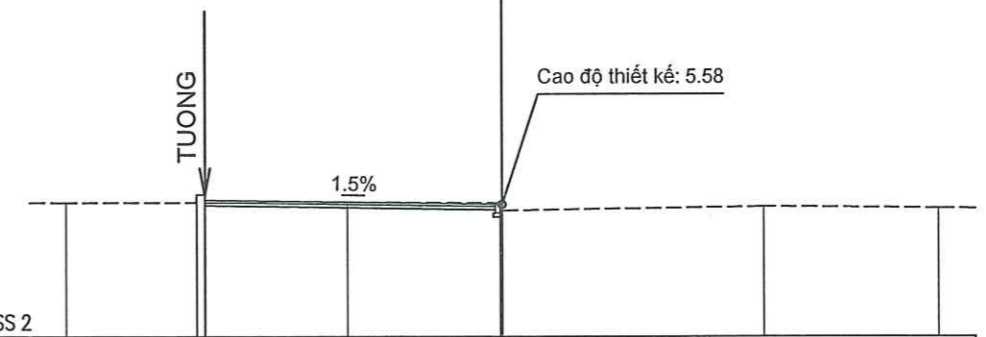

CAO ĐỘ THIẾT KẾ	5.71	5.58				
KHOẢNG CÁCH LỀ THIẾT KẾ	8.19					
CAO ĐỘ TỰ NHIÊN	5.64	5.65	5.62	5.53	5.48	
KHOẢNG CÁCH MIA	3.58	3.93	4.20	7.22	4.78	

THẨM TRA
Theo Văn bản số:/.....
Ngàythángnăm 20.....
Ký tên: *Phạm Văn Hiến*

Cọc 13T
Km 0+ 176.94
B. Vĩa hè : 8.14 m
S. Phá dỡ + Đào khuôn hè: 1.40 m²

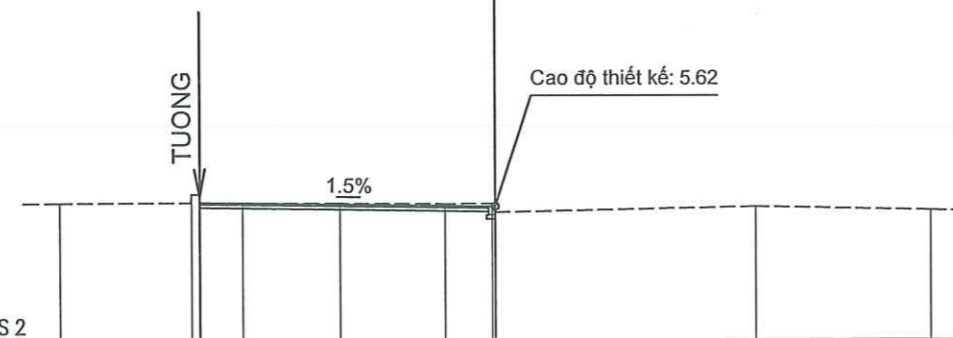

CAO ĐỘ THIẾT KẾ	5.74	5.62				
KHOẢNG CÁCH LỀ THIẾT KẾ	8.14					
CAO ĐỘ TỰ NHIÊN	5.73	5.72	5.71	5.69	5.61	5.52
KHOẢNG CÁCH MIA	3.63	1.18	2.65	2.89	1.32	7.16

Cọc 15T
Km 0+ 207.27
B. Vĩa hè : 8.15 m
S. Phá dỡ + Đào khuôn hè: 1.40 m²

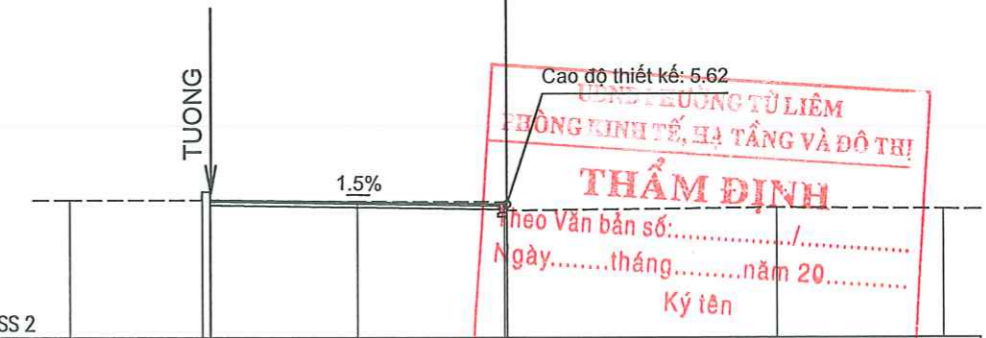

CAO ĐỘ THIẾT KẾ	5.74	5.62				
KHOẢNG CÁCH LỀ THIẾT KẾ	8.15					
CAO ĐỘ TỰ NHIÊN	5.73	5.69	5.62	5.52	5.49	
KHOẢNG CÁCH MIA	3.62	4.04	4.04	7.45	4.55	

THẨM ĐỊNH
Theo Văn bản số:/.....
Ngàythángnăm 20.....
Ký tên: *Phạm Văn Hiến*

ỦY BAN NHÂN DÂN PHƯỜNG TỪ LIÊM
BAN QUẢN LÝ DỰ ÁN ĐẦU TƯ - HẠ TẦNG

DỰ ÁN: CẢI TẠO, CHỈNH TRANG HÈ PHỐ MIẾU ĐÀM
PHƯỜNG TỪ LIÊM, THÀNH PHỐ HÀ NỘI
TẬP: HỒ SƠ BÁO CÁO KINH TẾ KỸ THUẬT

THỰC HIỆN	PHẠM VĂN HIẾN	<i>Phạm Văn Hiến</i>
CHỦ TRÌ THIẾT KẾ	HOÀNG VĂN QUANG	<i>Hoàng Văn Quang</i>
CHỦ NHIỆM THIẾT KẾ	HOÀNG VĂN QUANG	<i>Hoàng Văn Quang</i>
KCS CÔNG TY	BÙI MINH ĐĂNG	<i>Bùi Minh Đăng</i>

HÀ NỘI, NĂM 2026
GIÁM ĐỐC
CÔNG TY TNHH GIAO THÔNG VẬN TẢI
M.S.D.N: 0100364272
P. NGỌC HẠ - TP. HÀ NỘI

TRẮC NGANG THIẾT KẾ VĨA HÈ
MIẾU ĐÀM TRÁI TUYẾN
TỶ LỆ BẢN VẼ: 1/200
LẦN XUẤT BẢN:
LẦN CHỈNH SỬA:

BẢN VẼ SỐ: 04
TỔNG SỐ BẢN VẼ: 12

Cọc 16T
Km 0+ 221.60
B. Vĩa hè : 8.37 m
S. Phá dỡ + Đào khuôn hè: 1.20 m²

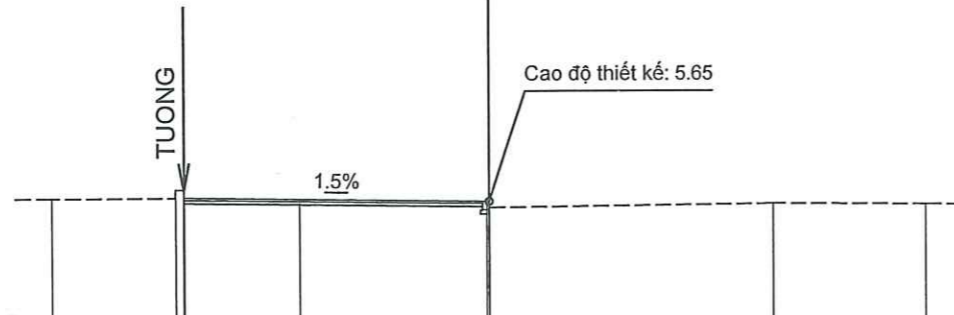

CAO ĐỘ THIẾT KẾ	5.78		5.65					
KHOẢNG CÁCH LỀ THIẾT KẾ	8.37							
CAO ĐỘ TỰ NHIÊN	5.77	5.68	5.72	5.65	5.58	5.55		
KHOẢNG CÁCH MIA	3.40	3.17	5.13	7.79	4.21			

Cọc 18T
Km 0+ 229.43
B. Vĩa hè : 0.00 m
S. Phá dỡ + Đào khuôn hè: 0.00 m²



CAO ĐỘ THIẾT KẾ	5.65							
KHOẢNG CÁCH LỀ THIẾT KẾ	8.37							
CAO ĐỘ TỰ NHIÊN	5.71	5.72	5.65	5.51	5.54	5.60	5.63	5.61
KHOẢNG CÁCH MIA	4.16	3.61	4.23	3.48	4.44	2.27	1.81	

CÔNG TY CP XÂY DỰNG IG ADB HÀ NỘI
THẨM TRA
Theo Văn bản số:/.....
Ngàythángnăm 20.....
Ký tên: *Cham*

Cọc 17T
Km 0+ 224.92
B. Vĩa hè : 0.00 m
S. Phá dỡ + Đào khuôn hè: 0.00 m²

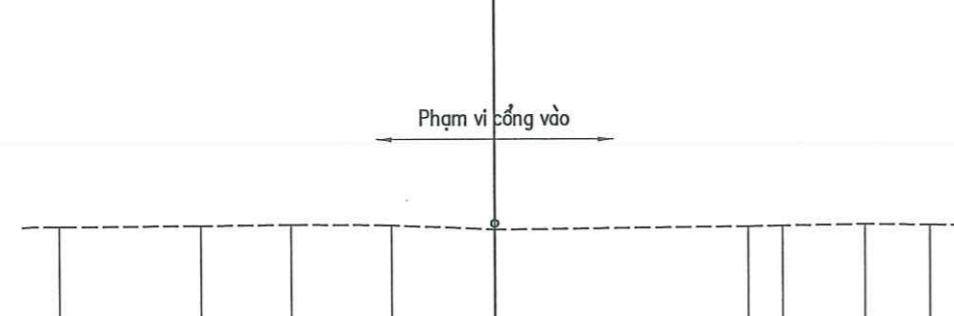

CAO ĐỘ THIẾT KẾ	5.62		5.63		5.65		5.62		5.49			
KHOẢNG CÁCH LỀ THIẾT KẾ	8.37											
CAO ĐỘ TỰ NHIÊN	5.62	5.63	5.65	5.62	5.49	5.57	5.58	5.62	5.60			
KHOẢNG CÁCH MIA	3.91	2.49	2.76	2.85	6.96	0.96	2.27	1.81				

Cọc 19T
Km 0+ 231.67
B. Vĩa hè : 7.68 m
S. Phá dỡ + Đào khuôn hè: 1.38 m²

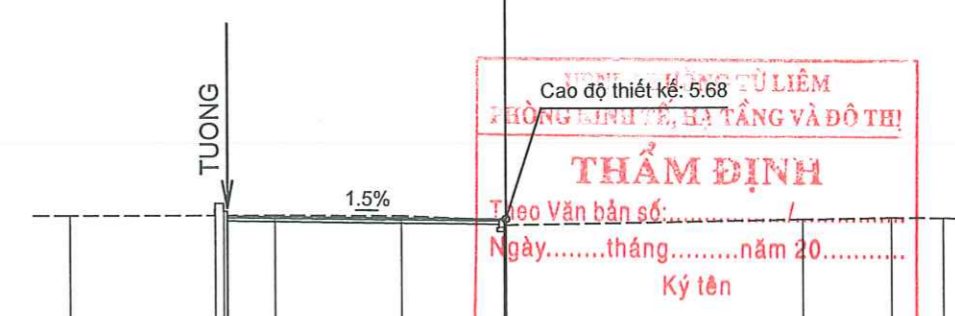

CAO ĐỘ THIẾT KẾ	5.80		5.68					
KHOẢNG CÁCH LỀ THIẾT KẾ	7.68							
CAO ĐỘ TỰ NHIÊN	5.80	5.81	5.78	5.68	5.63	5.67	5.65	
KHOẢNG CÁCH MIA	3.98	1.29	3.51	2.81	8.16	2.43	1.42	

CÔNG TY TNHH TƯ LIÊM
PHÒNG KINH TẾ, BÁN TẢNG VÀ ĐÔ THỊ
THẨM ĐỊNH
Theo Văn bản số:/.....
Ngàythángnăm 20.....
Ký tên

ỦY BAN NHÂN DÂN PHƯỜNG TỪ LIÊM
BAN QUẢN LÝ DỰ ÁN ĐẦU TƯ - HẠ TẦNG

DỰ ÁN: CẢI TẠO, CHÍNH TRANG HÈ PHỐ MIẾU ĐẦM
PHƯỜNG TỪ LIÊM, THÀNH PHỐ HÀ NỘI
TẬP: HỒ SƠ BÁO CÁO KINH TẾ KỸ THUẬT

THỰC HIỆN: PHẠM VĂN HIẾN
CHỦ TRÌ THIẾT KẾ: HOÀNG VĂN QUANG
CHỦ NHIỆM THIẾT KẾ: HOÀNG VĂN QUANG
KCS CÔNG TY: BÙI MINH ĐĂNG

HÀ NỘI, NĂM 2026
GIÁM ĐỐC

NGUYỄN VĂN HIỆP

TRẮC NGANG THIẾT KẾ VĨA HÈ
MIẾU ĐẦM TRÁI TUYẾN
TỶ LỆ BẢN VẼ: 1/200
LẦN XUẤT BẢN:
LẦN CHỈNH SỬA:

BẢN VẼ SỐ: 05
TỔNG SỐ BẢN VẼ: 12

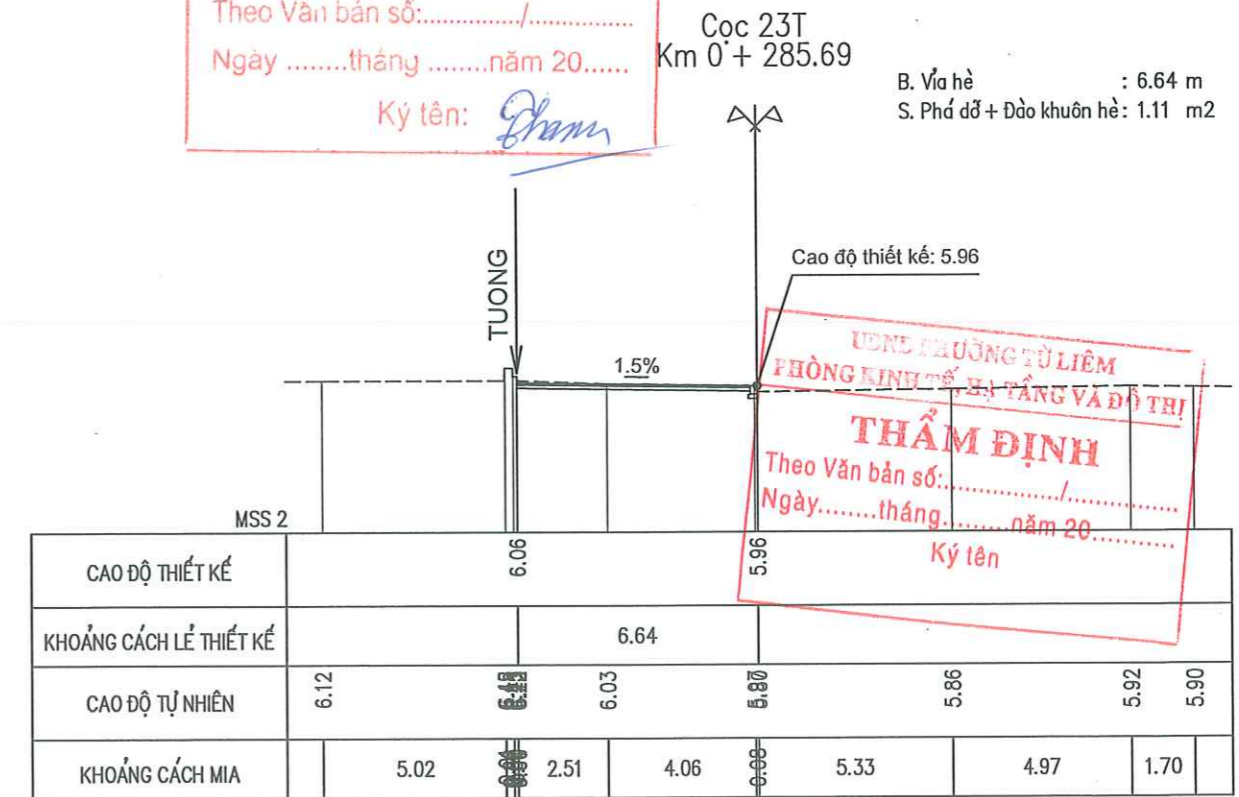
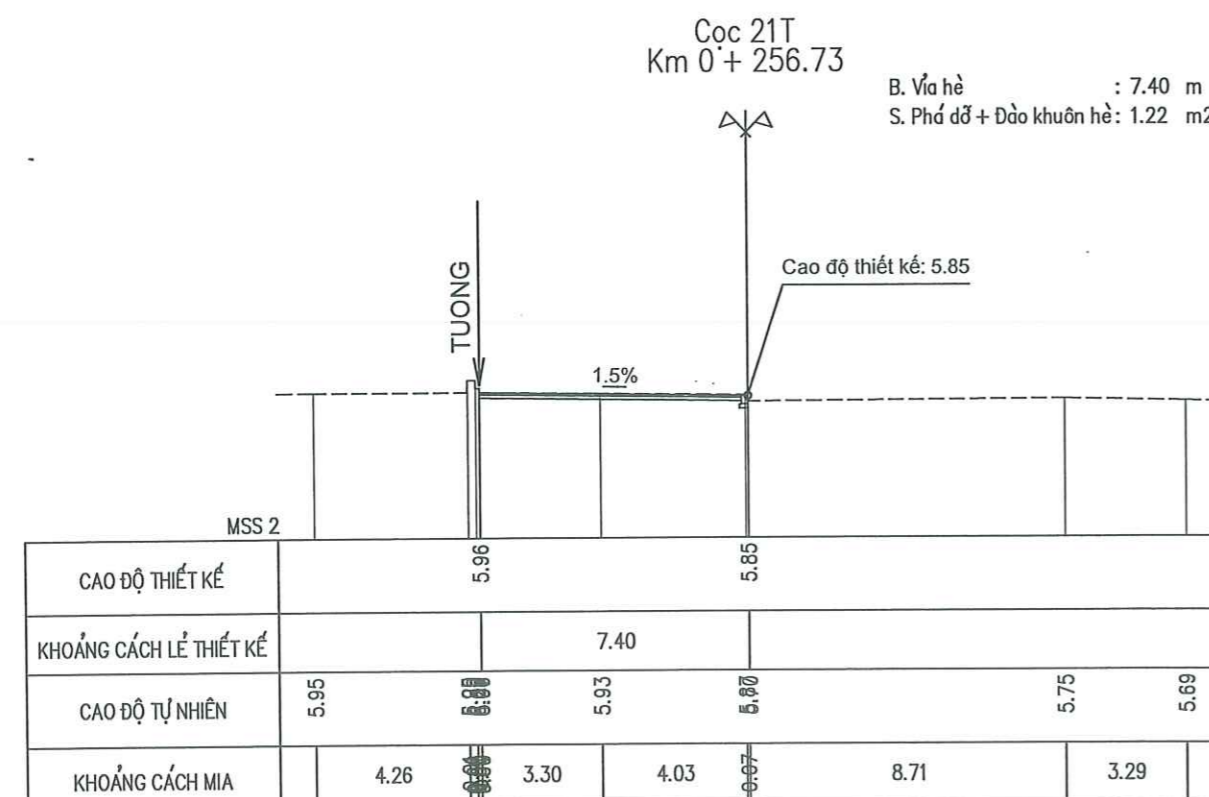
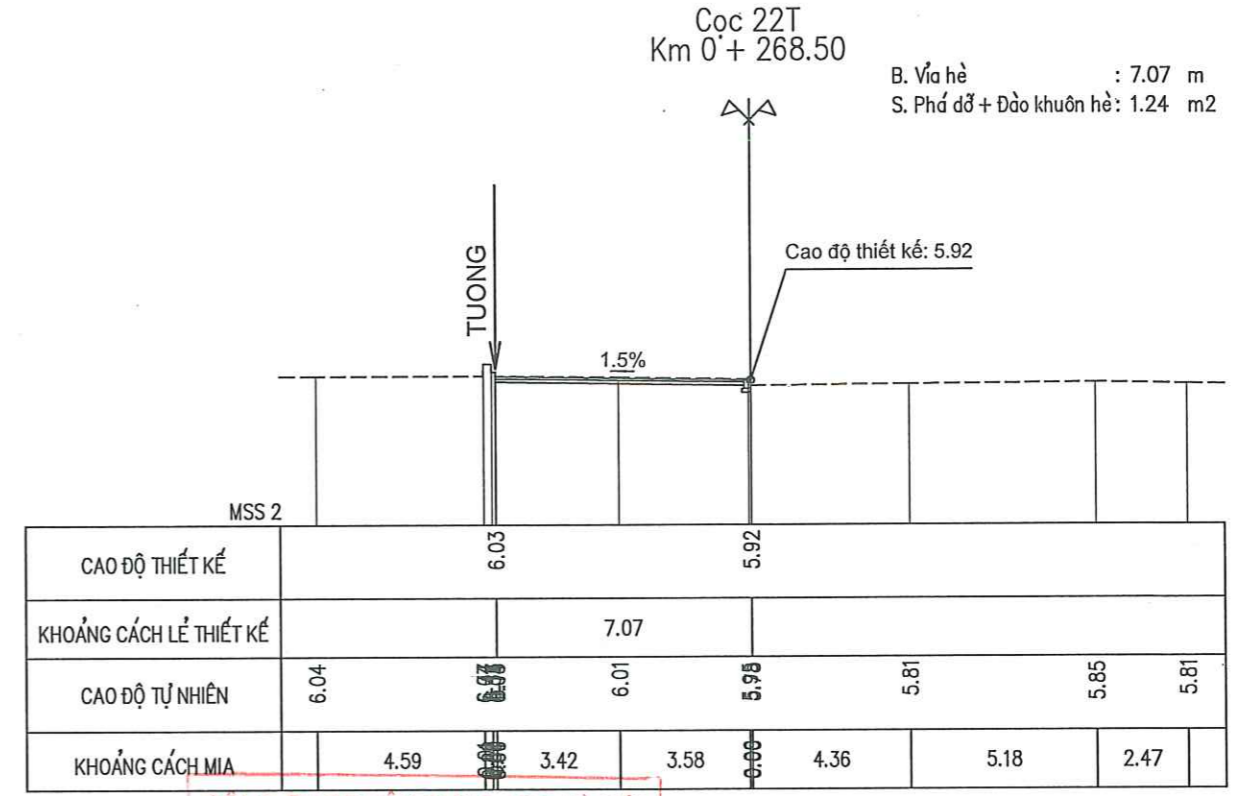
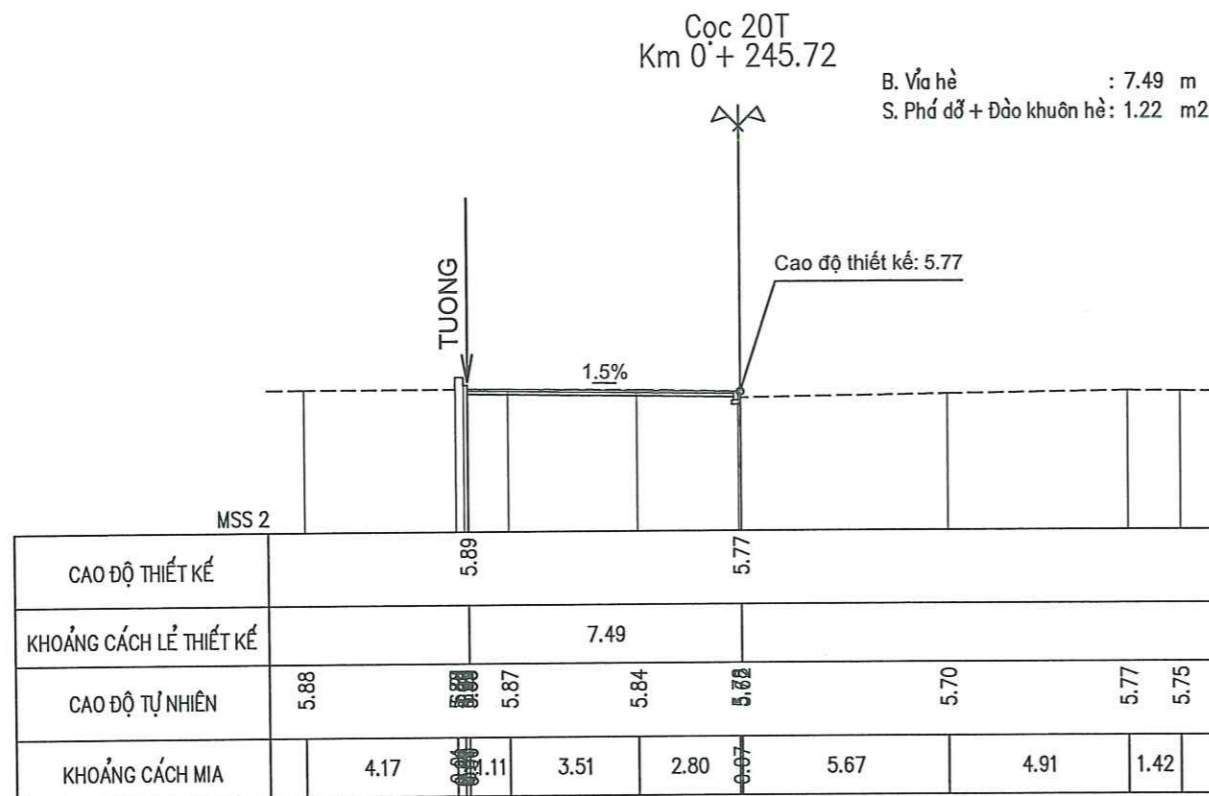

CÔNG TY CP XÂY DỰNG ADB HÀ NỘI

THẨM TRA

Theo Văn bản số:/.....

Ngàythángnăm 20.....

Ký tên: *Đàm*

UBND PHƯỜNG TỪ LIÊM

PHÒNG KINH TẾ - XÂY DỰNG VÀ ĐÔ THỊ

THẨM ĐỊNH

Theo Văn bản số:/.....

Ngàythángnăm 20.....

Ký tên

ỦY BAN NHÂN DÂN PHƯỜNG TỪ LIÊM
BAN QUẢN LÝ DỰ ÁN ĐẦU TƯ - HẠ TẦNG

CÔNG TY TNHH GIAO THÔNG VẬN TẢI

DỰ ÁN: CẢI TẠO, CHỈNH TRANG HÈ PHỐ MIẾU ĐẦM
PHƯỜNG TỪ LIÊM, THÀNH PHỐ HÀ NỘI

TẬP: HỒ SƠ BÁO CÁO KINH TẾ KỸ THUẬT

THỰC HIỆN	PHẠM VĂN HIẾN	<i>Phạm Văn Hiến</i>
CHỦ TRÌ THIẾT KẾ	HOÀNG VĂN QUANG	<i>Hoàng Văn Quang</i>
CHỦ NHIỆM THIẾT KẾ	HOÀNG VĂN QUANG	<i>Hoàng Văn Quang</i>
KCS CÔNG TY	BÙI MINH ĐĂNG	<i>Bùi Minh Đăng</i>

HÀ NỘI, NĂM 2026

GIÁM ĐỐC

CÔNG TY TNHH GIAO THÔNG VẬN TẢI

NGUYỄN VĂN HIỆP

TRẮC NGANG THIẾT KẾ VĨA HÈ
MIẾU ĐẦM TRÁI TUYẾN

TỶ LỆ BẢN VẼ: 1/200

LẦN XUẤT BẢN:

LẦN CHỈNH SỬA:

BẢN VẼ SỐ: 06

TỔNG SỐ BẢN VẼ: 12

Cọc 24T
Km 0+ 292.15
B. Vĩa hè : 6.37 m
S. Phá dỡ + Đào khuôn hè: 0.96 m²

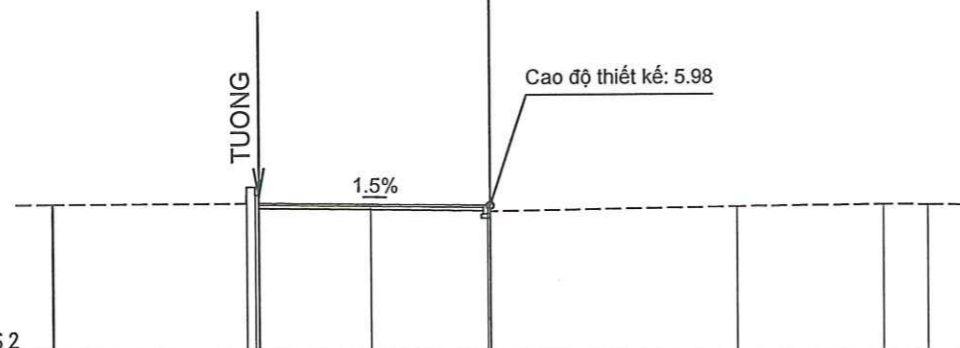

CAO ĐỘ THIẾT KẾ	6.07								5.98	
KHOẢNG CÁCH LỀ THIẾT KẾ	6.37									
CAO ĐỘ TỰ NHIÊN	6.07				6.02	5.82		5.92	5.96	5.96
KHOẢNG CÁCH MIA	0.07	5.26		3.08	3.23	0.96	6.76	4.02	1.22	

Cọc 26T
Km 0+ 303.93
B. Vĩa hè : 0.00 m
S. Phá dỡ + Đào khuôn hè: 0.00 m²

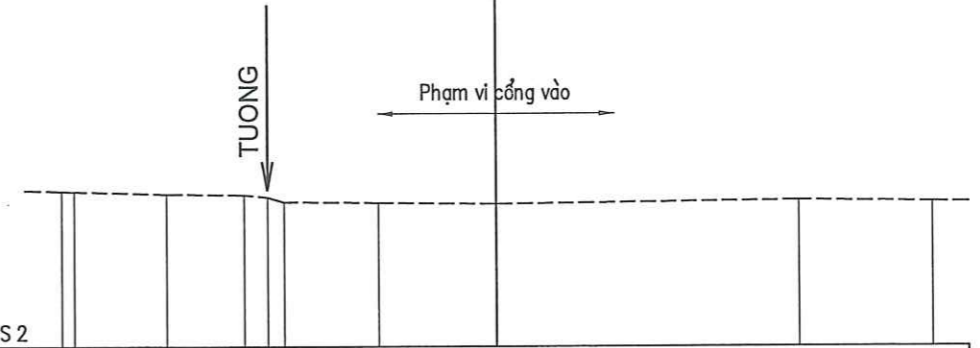

CAO ĐỘ THIẾT KẾ										
KHOẢNG CÁCH LỀ THIẾT KẾ										
CAO ĐỘ TỰ NHIÊN	6.22	6.15	6.12	6.06	5.93	5.91	5.87		5.96	5.93
KHOẢNG CÁCH MIA	0.35	2.56	2.15	0.63	0.46	2.61	3.24		8.35	3.65

THẨM TRA
Theo Văn bản số:...../.....
Ngàythángnăm 20.....
Ký tên: *Phạm Văn Hiến*

Cọc 25T
Km 0+ 295.37
B. Vĩa hè : 0.00 m
S. Phá dỡ + Đào khuôn hè: 0.00 m²

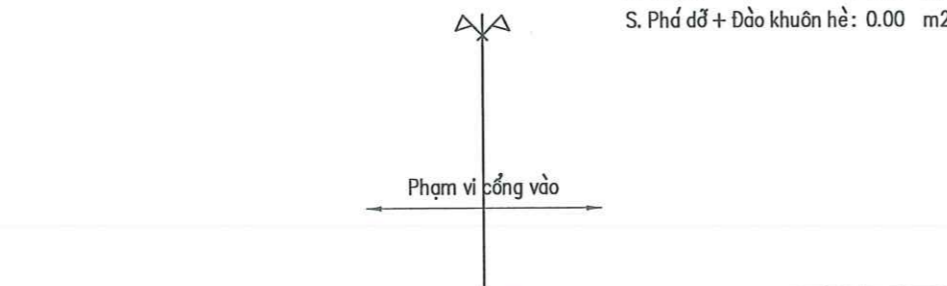

CAO ĐỘ THIẾT KẾ										
KHOẢNG CÁCH LỀ THIẾT KẾ										
CAO ĐỘ TỰ NHIÊN	6.01	6.02	6.02	6.04		5.85	5.92		5.99	5.98
KHOẢNG CÁCH MIA	1.90	0.99	2.66	0.07		6.24	4.28	6.61	1.11	

Cọc 27T
Km 0+ 309.35
B. Vĩa hè : 5.41 m
S. Phá dỡ + Đào khuôn hè: 0.81 m²

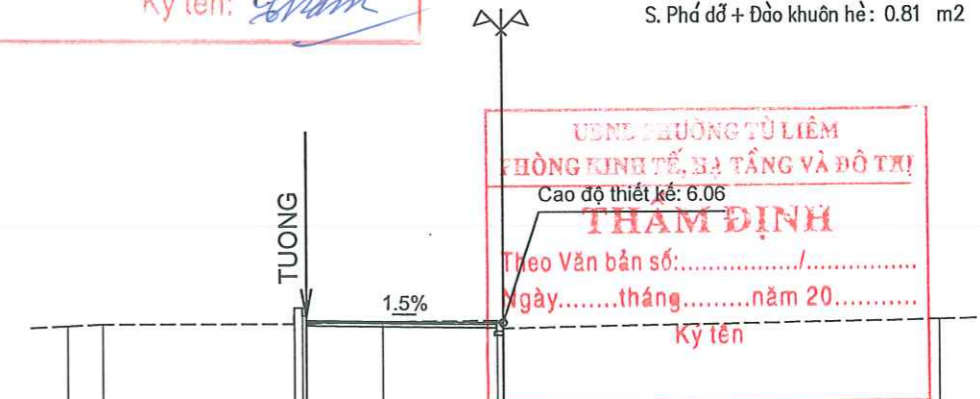

CAO ĐỘ THIẾT KẾ	6.14								6.06	
KHOẢNG CÁCH LỀ THIẾT KẾ	5.41									
CAO ĐỘ TỰ NHIÊN	6.01	6.05			6.10	6.04			6.11	
KHOẢNG CÁCH MIA	0.99	5.26		2.11	3.14				12.00	

THẨM ĐỊNH
Cao độ thiết kế: 6.06
Theo Văn bản số:...../.....
Ngày.....tháng.....năm 20.....
Ký tên

ỦY BAN NHÂN DÂN PHƯỜNG TỪ LIÊM
BAN QUẢN LÝ DỰ ÁN ĐẦU TƯ - HẠ TẦNG
CÔNG TY TNHH GIAO THÔNG VẬN TẢI

DỰ ÁN: CẢI TẠO, CHÍNH TRANG HÈ PHỐ MIẾU ĐÀM
PHƯỜNG TỪ LIÊM, THÀNH PHỐ HÀ NỘI
TẬP: HỒ SƠ BÁO CÁO KINH TẾ KỸ THUẬT

THỰC HIỆN	PHẠM VĂN HIẾN	<i>Phạm Văn Hiến</i>
CHỦ TRÌ THIẾT KẾ	HOÀNG VĂN QUANG	<i>Hoàng Văn Quang</i>
CHỦ NHIỆM THIẾT KẾ	HOÀNG VĂN QUANG	<i>Hoàng Văn Quang</i>
KCS CÔNG TY	BÙI MINH ĐĂNG	<i>Bùi Minh Đăng</i>

HÀ NỘI, NĂM 2026
CÔNG TY TNHH GIAO THÔNG VẬN TẢI
M.S.D.N: 0100364272
P. NGỌC HẠ - TRẦN HƯNG ĐẠO
NGUYỄN VĂN HIỆP

TRẮC NGANG THIẾT KẾ VĨA HÈ
MIẾU ĐÀM TRÁI TUYẾN
TỶ LỆ BẢN VẼ: 1/200
LẦN XUẤT BẢN:
LẦN CHỈNH SỬA:

BẢN VẼ SỐ: 07
TỔNG SỐ BẢN VẼ: 12

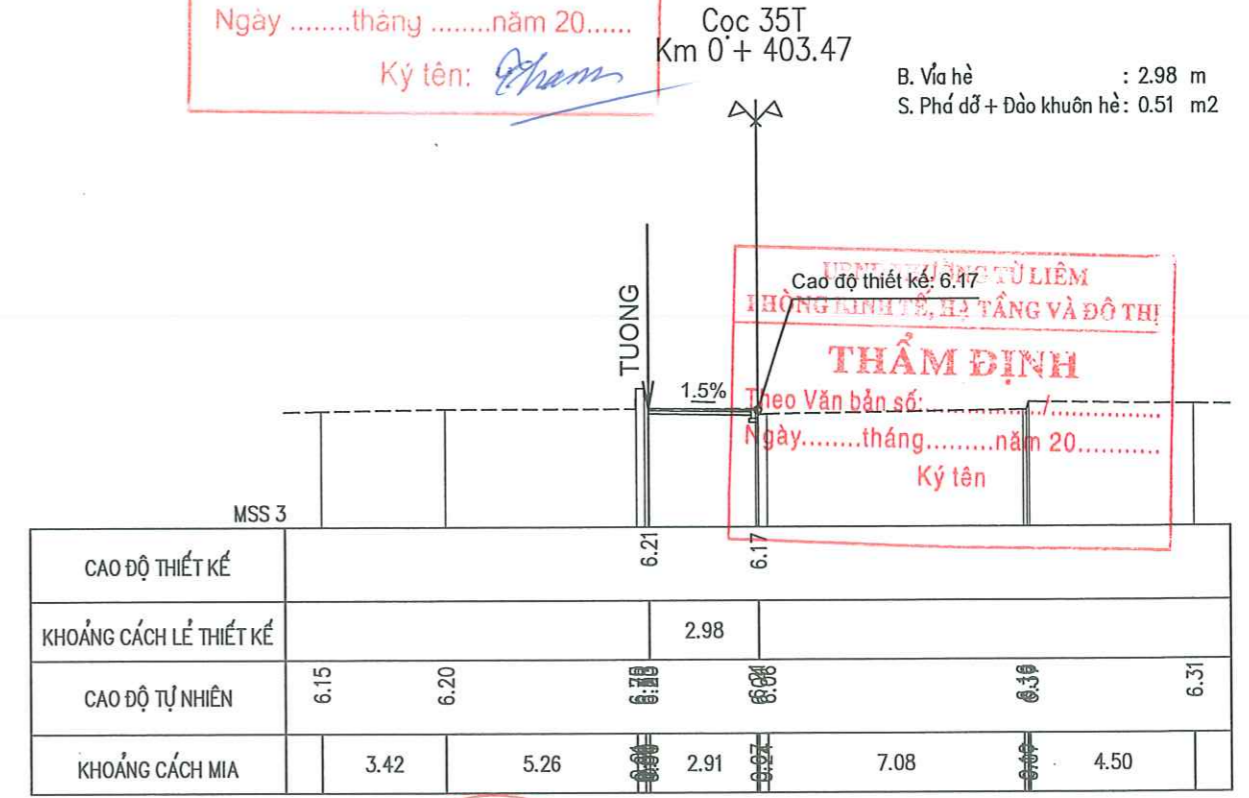
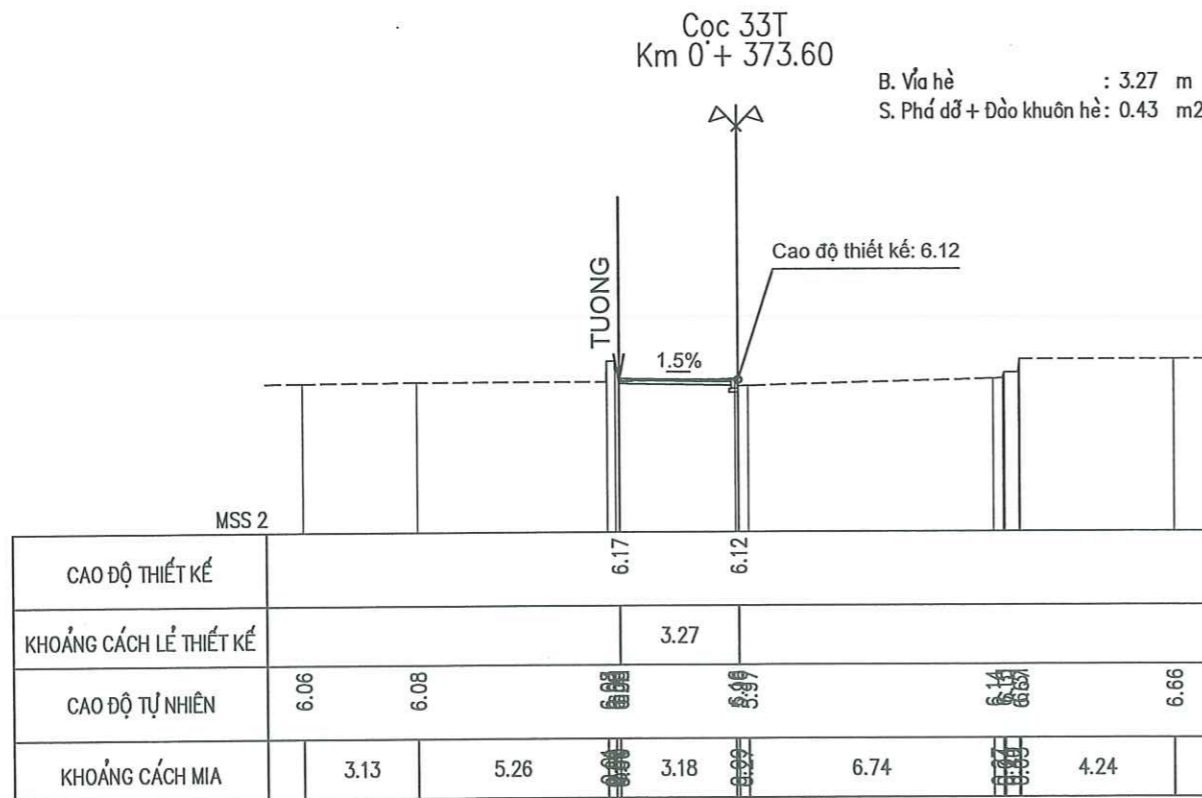
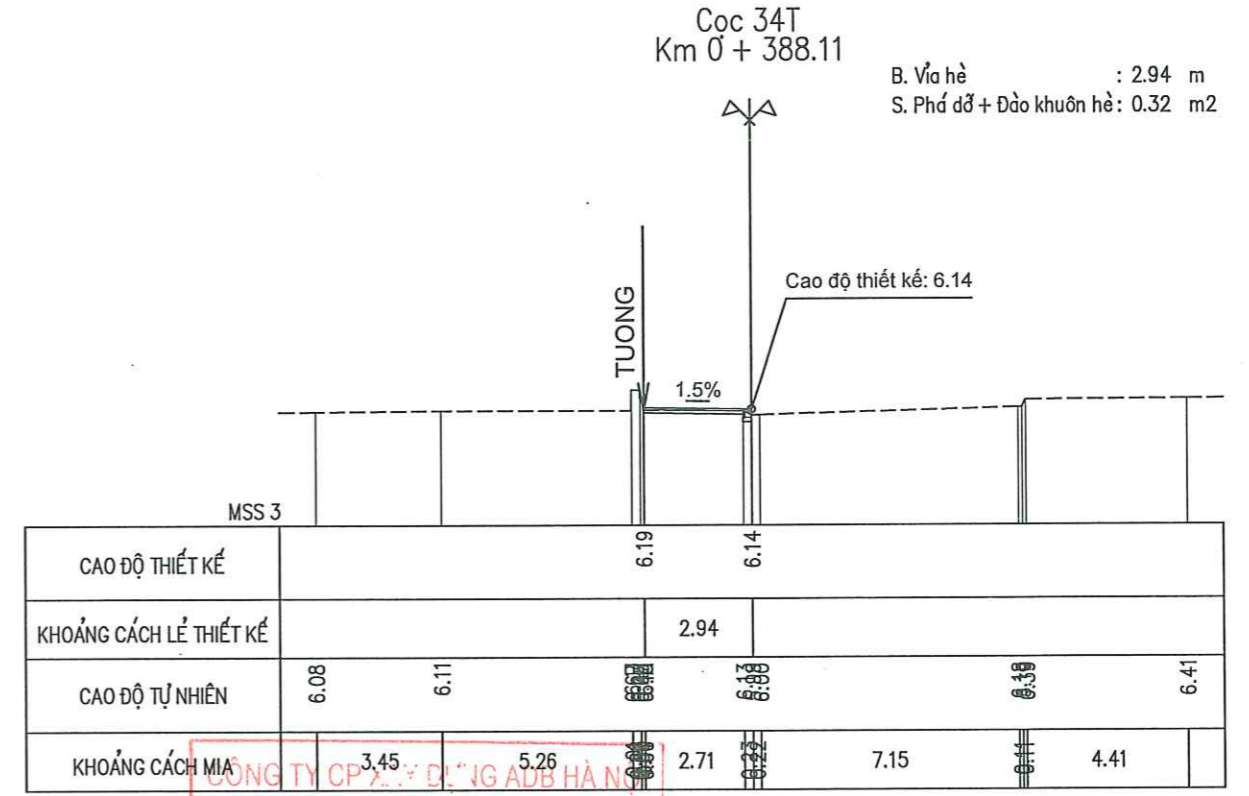
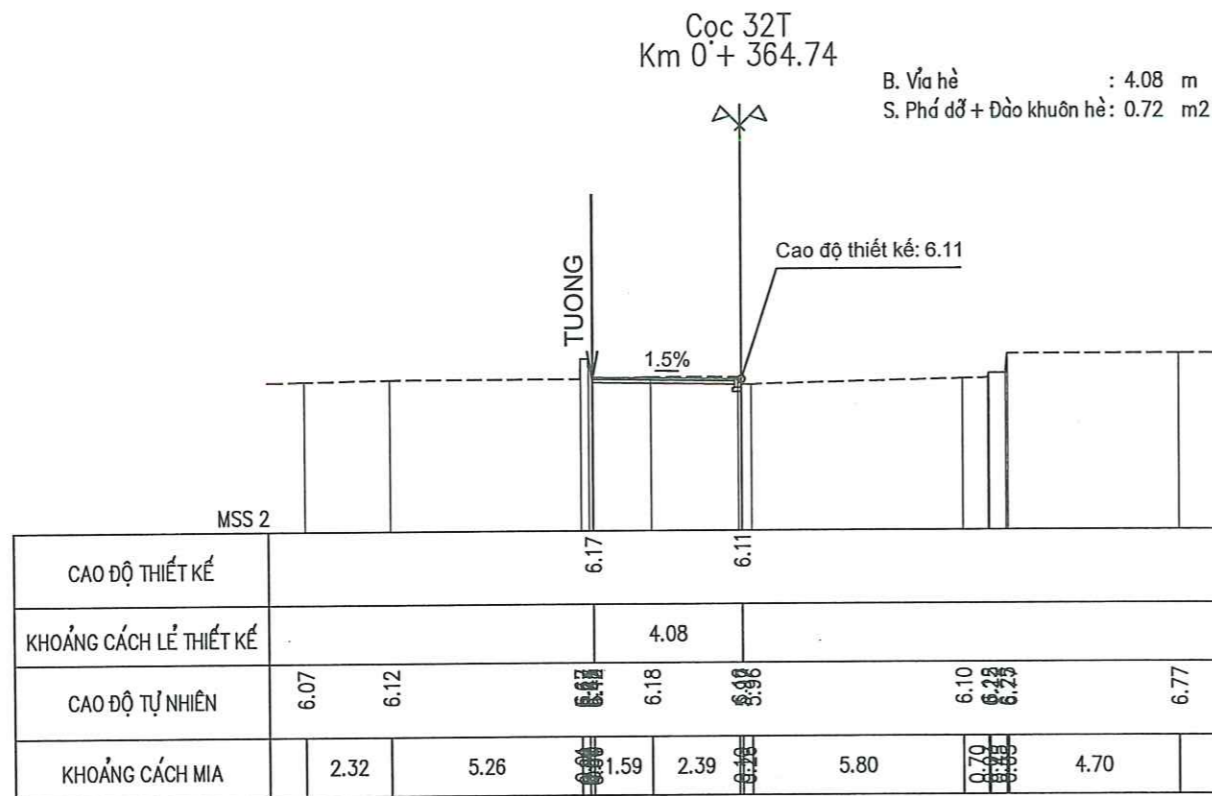

THẨM TRA
Theo Văn bản số:...../.....
Ngàythángnăm 20.....
Ký tên: *Phạm Văn Hiến*

THẨM ĐỊNH
Theo Văn bản số:...../.....
Ngày.....tháng.....năm 20.....
Ký tên

ỦY BAN NHÂN DÂN PHƯỜNG TỪ LIÊM BAN QUẢN LÝ DỰ ÁN ĐẦU TƯ - HẠ TẦNG	DỰ ÁN: CẢI TẠO, CHỈNH TRANG HÈ PHỐ MIẾU ĐÀM PHƯỜNG TỪ LIÊM, THÀNH PHỐ HÀ NỘI TẬP: HỒ SƠ BÁO CÁO KINH TẾ KỸ THUẬT	THỰC HIỆN	PHẠM VĂN HIẾN	<i>Phạm Văn Hiến</i>	HÀ NỘI, NĂM 2026 GIÁM ĐỐC CÔNG TY TNHH GIAO THÔNG VẬN TẢI P. NGỌC HẠ - TP. HÀ NỘI <i>Nguyễn Văn Hiệp</i>	TRẮC NGANG THIẾT KẾ VĨA HÈ MIẾU ĐÀM TRÁI TUYẾN	
		CHỦ TRÌ THIẾT KẾ	HOÀNG VĂN QUANG	<i>Hoàng Văn Quang</i>			
CÔNG TY TNHH GIAO THÔNG VẬN TẢI		CHỦ NHIỆM THIẾT KẾ	HOÀNG VĂN QUANG	<i>Hoàng Văn Quang</i>		TỶ LỆ BẢN VẼ: 1/200	BẢN VẼ SỐ: 09
		KCS CÔNG TY	BÙI MINH ĐĂNG	<i>Bùi Minh Đăng</i>			LẦN XUẤT BẢN:

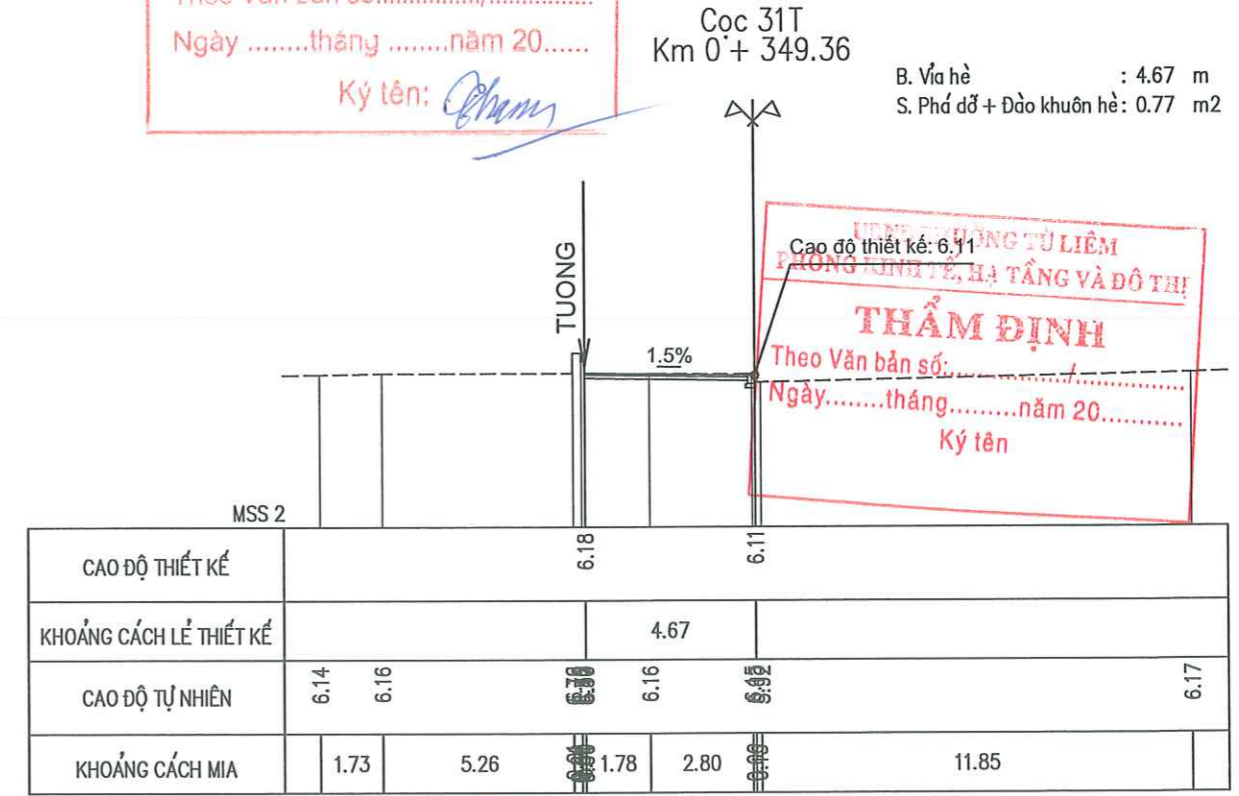
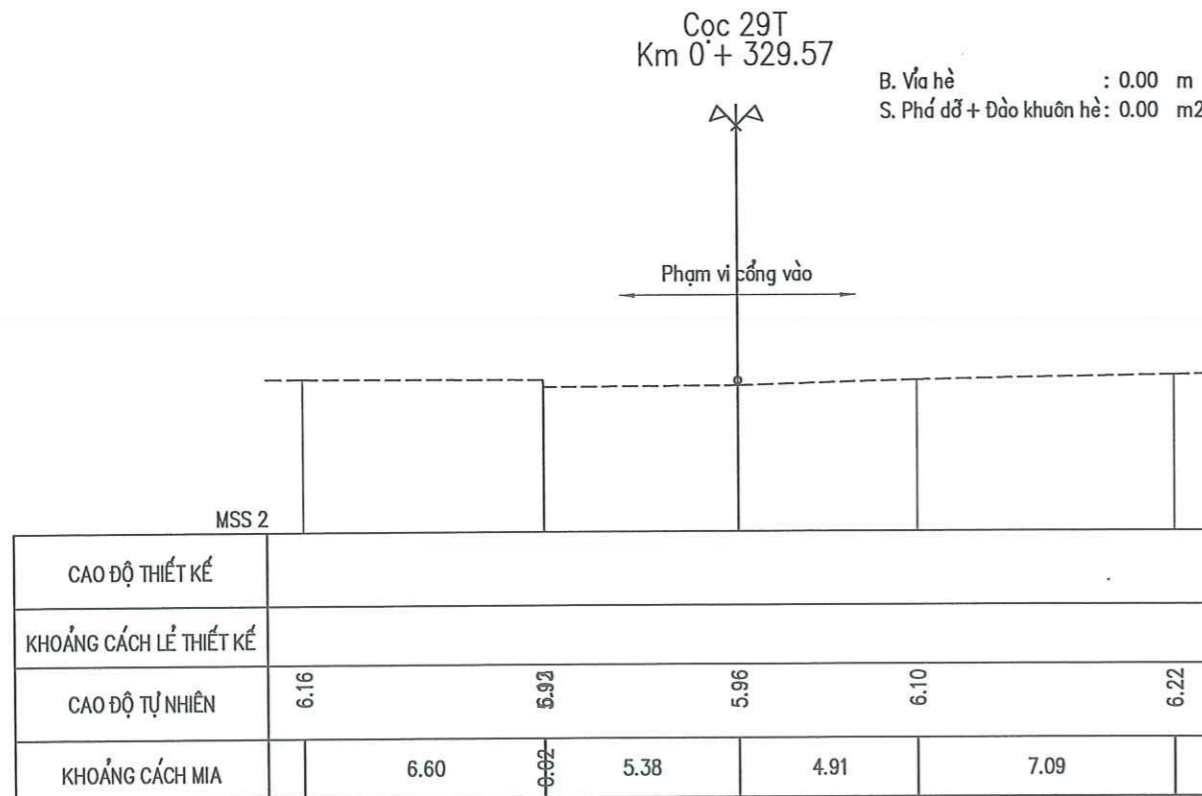
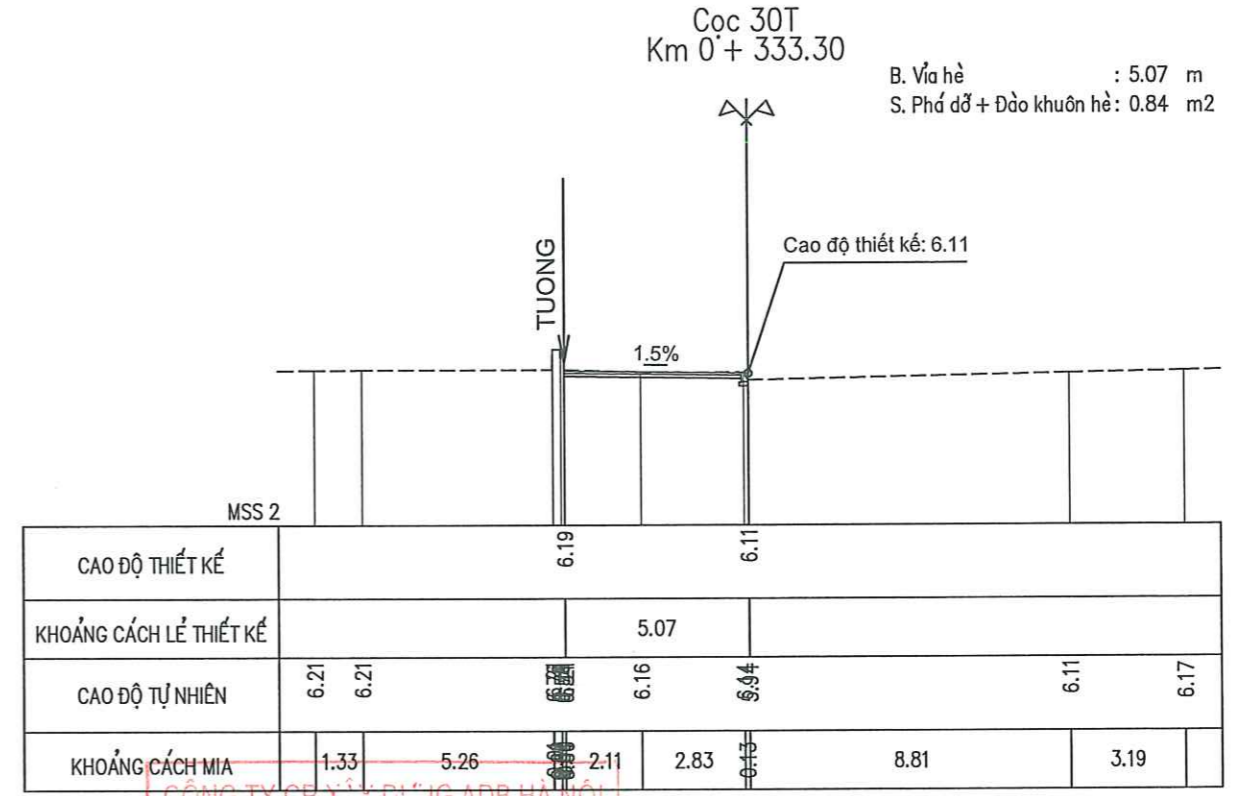
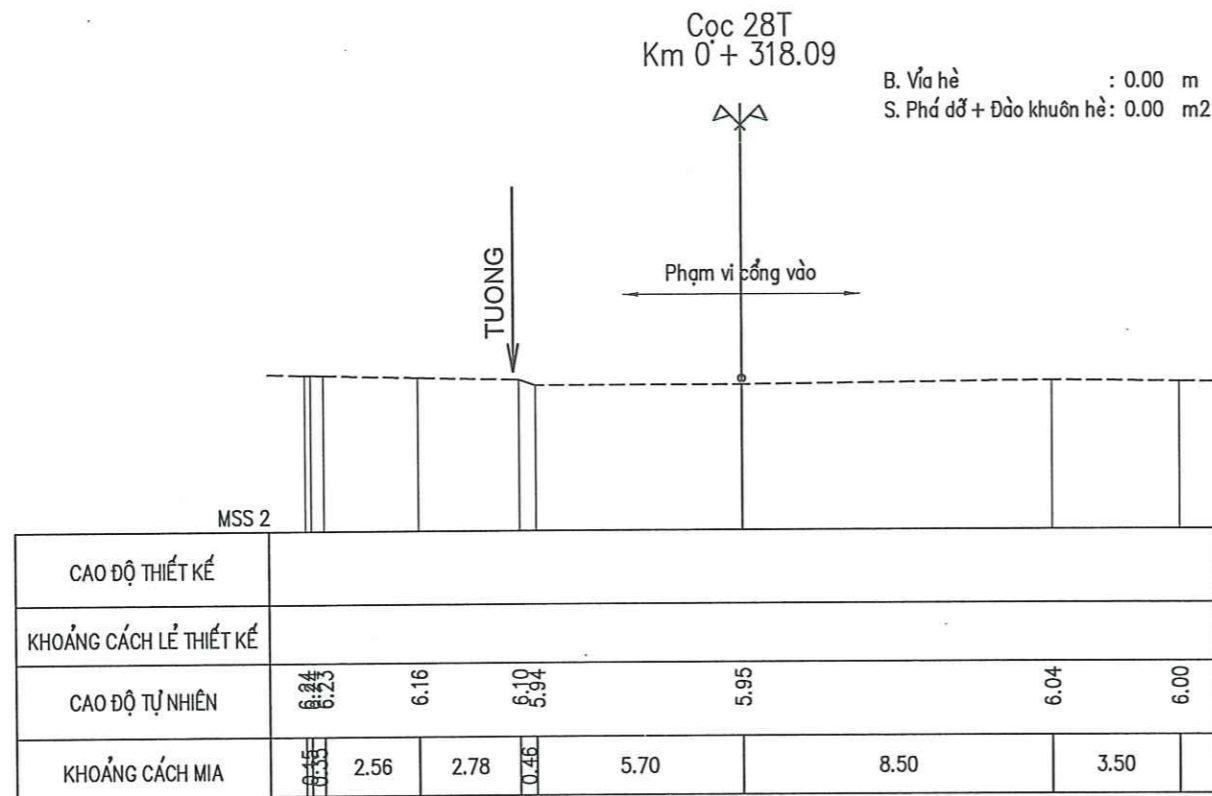

THẨM TRA
Theo Văn bản số:/.....
Ngàythángnăm 20.....
Ký tên: *Phạm Văn Hiến*

THẨM ĐỊNH
Theo Văn bản số:/.....
Ngàythángnăm 20.....
Ký tên:

ỦY BAN NHÂN DÂN PHƯỜNG TỪ LIÊM
BAN QUẢN LÝ DỰ ÁN ĐẦU TƯ - HẠ TẦNG

CÔNG TY TNHH GIAO THÔNG VẬN TẢI

DỰ ÁN: CẢI TẠO, CHỈNH TRANG HÈ PHỐ MIẾU ĐẦM
PHƯỜNG TỪ LIÊM, THÀNH PHỐ HÀ NỘI

TẬP: HỒ SƠ BÁO CÁO KINH TẾ KỸ THUẬT

THỰC HIỆN	PHẠM VĂN HIẾN	<i>Phạm Văn Hiến</i>
CHỦ TRÌ THIẾT KẾ	HOÀNG VĂN QUANG	<i>Hoàng Văn Quang</i>
CHỦ NHIỆM THIẾT KẾ	HOÀNG VĂN QUANG	<i>Hoàng Văn Quang</i>
KCS CÔNG TY	BÙI MINH ĐĂNG	<i>Bùi Minh Đăng</i>

HÀ NỘI, NĂM 2026
GIÁM ĐỐC
CÔNG TY TNHH GIAO THÔNG VẬN TẢI
NGUYỄN VĂN HIỆP

TRẮC NGANG THIẾT KẾ VĨA HÈ MIẾU ĐẦM TRÁI TUYẾN

TỶ LỆ BẢN VẼ: 1/200 BẢN VẼ SỐ: 08
LẦN XUẤT BẢN: TỔNG SỐ BẢN VẼ: 12
LẦN CHỈNH SỬA:

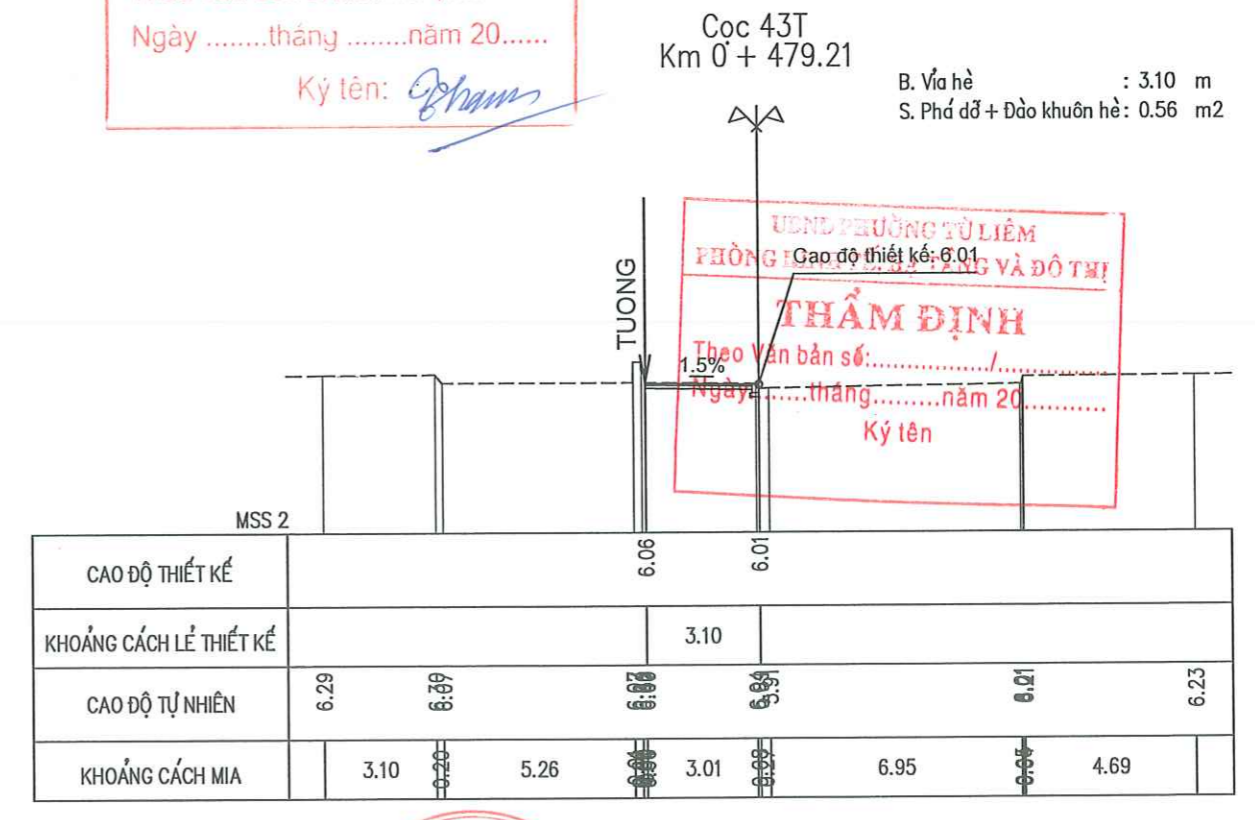
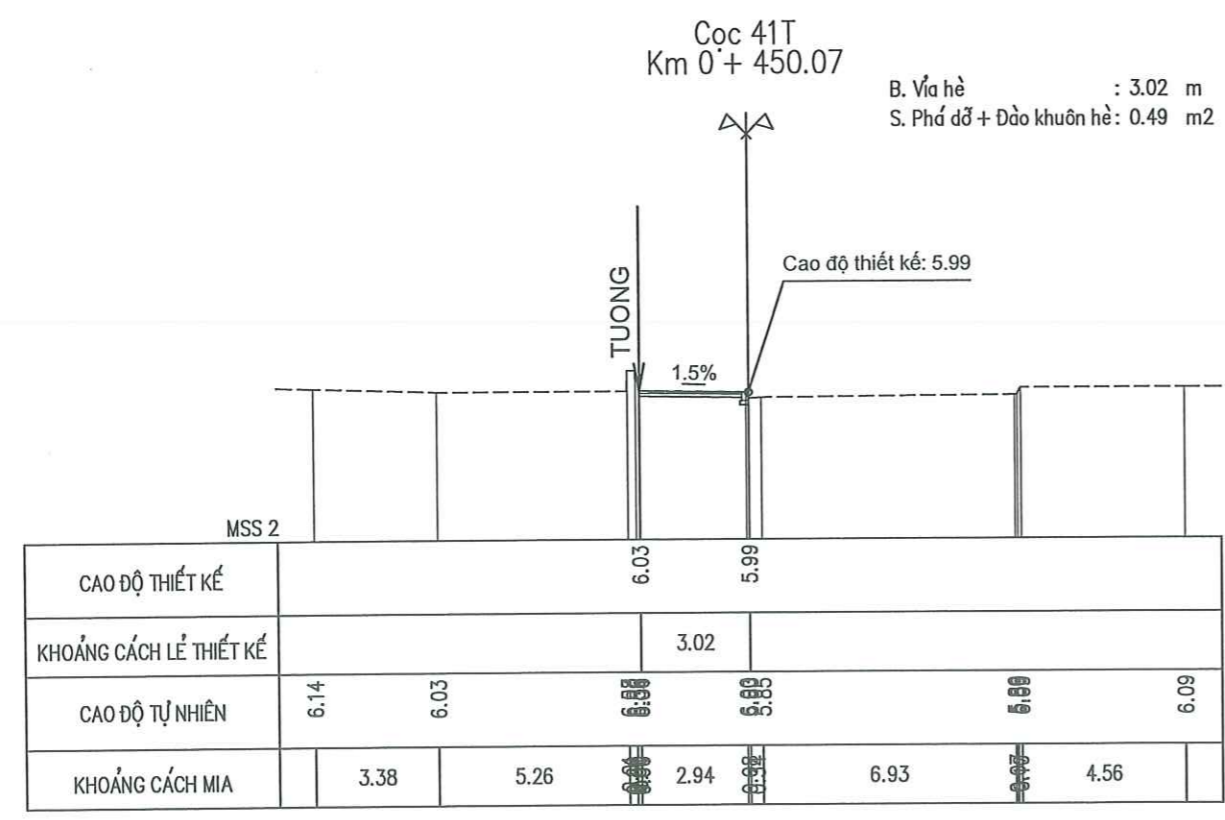
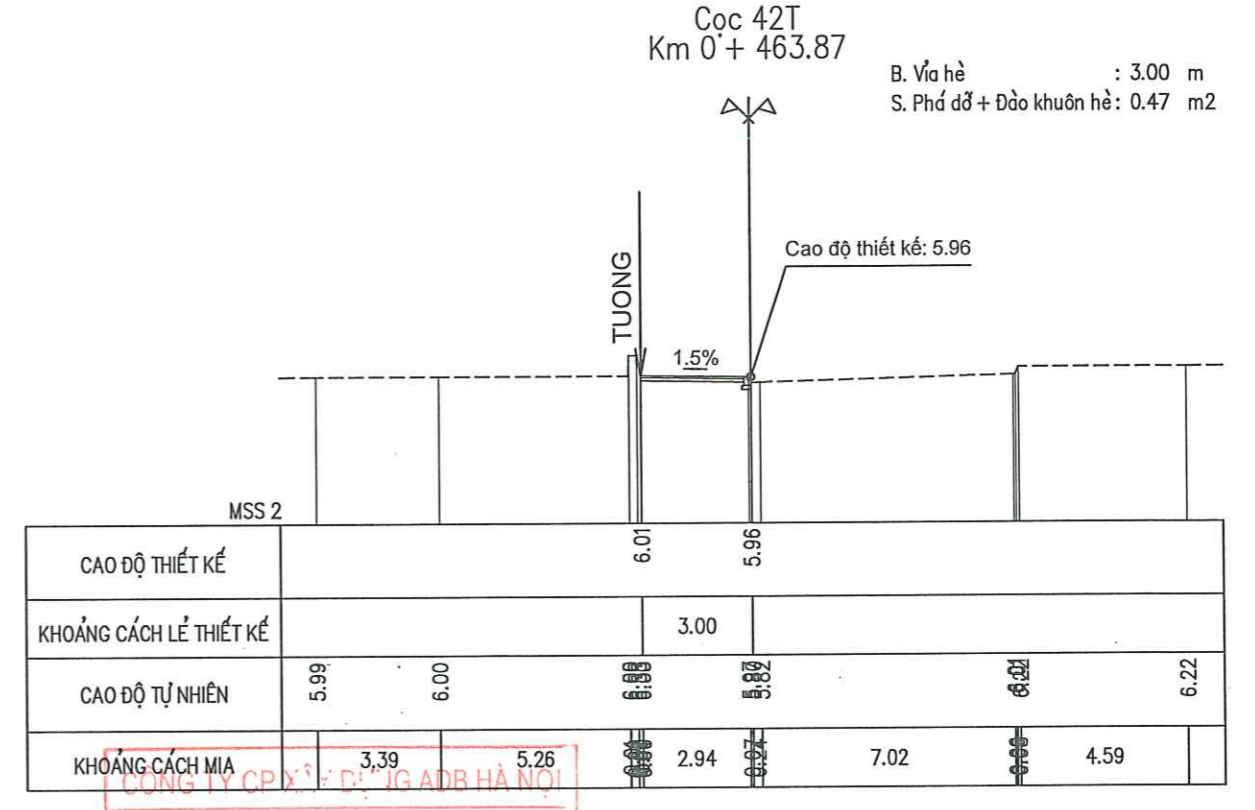
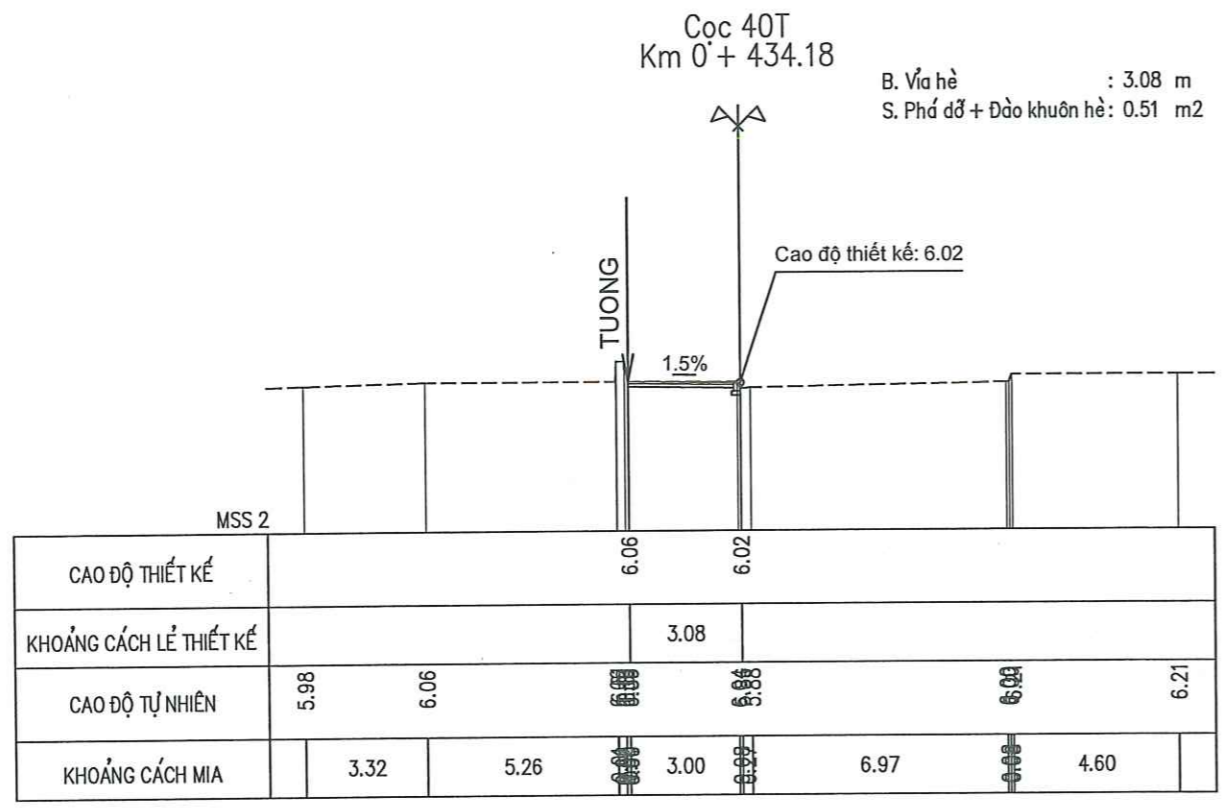

THẨM TRA
Theo Văn bản số:/.....
Ngàythángnăm 20.....
Ký tên: *[Signature]*

THẨM ĐỊNH
Theo Văn bản số:/.....
Ngàythángnăm 20.....
Ký tên

ỦY BAN NHÂN DÂN PHƯỜNG TỪ LIÊM BAN QUẢN LÝ DỰ ÁN ĐẦU TƯ - HẠ TẦNG	DỰ ÁN: CẢI TẠO, CHỈNH TRANG HÈ PHỐ MIẾU ĐÀM PHƯỜNG TỪ LIÊM, THÀNH PHỐ HÀ NỘI TẬP: HỒ SƠ BÁO CÁO KINH TẾ KỸ THUẬT	THỰC HIỆN	PHẠM VĂN HIẾN	<i>[Signature]</i>	HÀ NỘI, NĂM 2026 GIÁM ĐỐC <i>[Signature]</i> NGUYỄN VĂN HIỆP	TRẮC NGANG THIẾT KẾ VĨA HÈ MIẾU ĐÀM TRÁI TUYẾN	
		CHỦ TRÌ THIẾT KẾ	HOÀNG VĂN QUANG	<i>[Signature]</i>		TỶ LỆ BẢN VẼ: 1/200	BẢN VẼ SỐ: 11
CÔNG TY TNHH GIAO THÔNG VẬN TẢI		CHỦ NHIỆM THIẾT KẾ	HOÀNG VĂN QUANG	<i>[Signature]</i>	CÔNG TY TNHH GIAO THÔNG VẬN TẢI NGUYỄN VĂN HIỆP	TỔNG SỐ BẢN VẼ: 12	
		KCS CÔNG TY	BÙI MINH ĐĂNG	<i>[Signature]</i>		LẦN XUẤT BẢN:	LẦN CHỈNH SỬA:

Cọc 44T
Km 0+ 494.60
B. Vĩa hè : 3.09 m
S. Phá dỡ + Đào khuôn hè: 0.51 m²

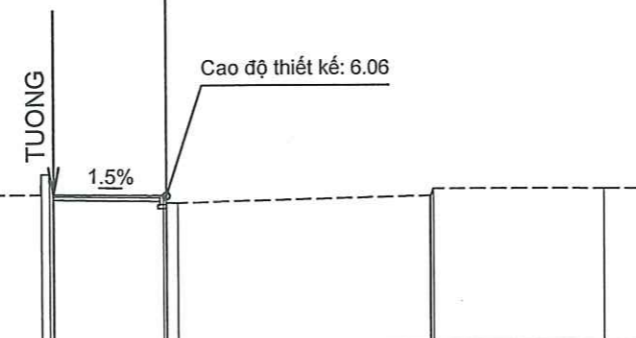

CAO ĐỘ THIẾT KẾ	6.10										6.06										
KHOẢNG CÁCH LỀ THIẾT KẾ											3.09										
CAO ĐỘ TỰ NHIÊN	6.38	6.39	6.33	6.10	6.08	6.08	6.08	6.08	6.08	6.08	6.06	6.08	6.08	6.08	6.08	6.08	6.08	6.08	6.08	6.23	
KHOẢNG CÁCH MIA	1.12	1.00	1.19		5.26	0.00	0.00	0.00	0.00	0.00	3.00	0.00	0.00	0.00	0.00	0.00	0.00	0.00	0.00	4.68	

Cọc 46T
Km 0+ 526.62
B. Vĩa hè : 3.24 m
S. Phá dỡ + Đào khuôn hè: 0.58 m²

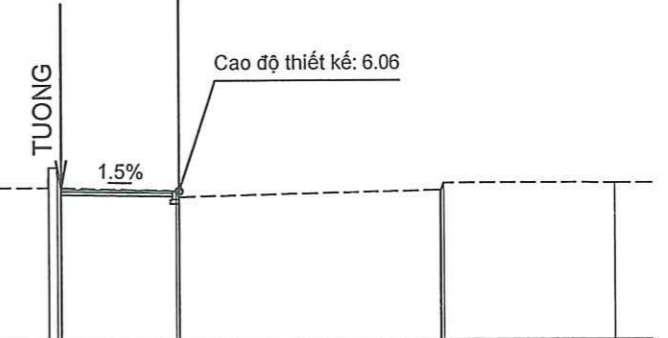

CAO ĐỘ THIẾT KẾ	6.11										6.06										
KHOẢNG CÁCH LỀ THIẾT KẾ											3.24										
CAO ĐỘ TỰ NHIÊN	6.41	6.15			6.38	6.38	6.38	6.38	6.38	6.38	6.06	6.38	6.38	6.38	6.38	6.38	6.38	6.38	6.38	6.25	
KHOẢNG CÁCH MIA		3.16			5.26	0.00	0.00	0.00	0.00	0.00	3.16	0.00	0.00	0.00	0.00	0.00	0.00	0.00	0.00	4.68	

Cọc 45T
Km 0+ 509.97
B. Vĩa hè : 3.03 m
S. Phá dỡ + Đào khuôn hè: 0.58 m²

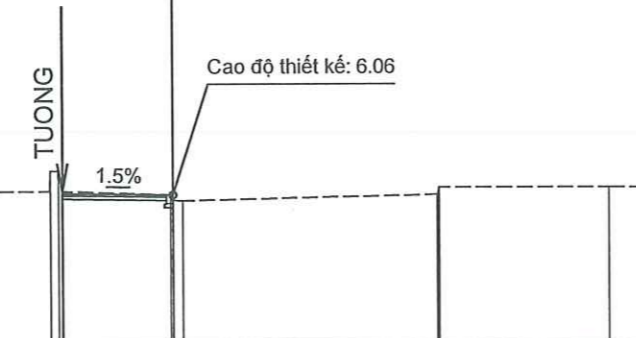

CAO ĐỘ THIẾT KẾ	6.10										6.06										
KHOẢNG CÁCH LỀ THIẾT KẾ											3.03										
CAO ĐỘ TỰ NHIÊN	6.43	6.39	6.36	6.17	6.30	6.30	6.30	6.30	6.30	6.30	6.06	6.30	6.30	6.30	6.30	6.30	6.30	6.30	6.30	6.26	
KHOẢNG CÁCH MIA	0.56	1.24	1.56		5.26	0.00	0.00	0.00	0.00	0.00	2.96	0.00	0.00	0.00	0.00	0.00	0.00	0.00	0.00	4.67	

Cọc CTT
Km 0+ 539.03
B. Vĩa hè : 0.00 m
S. Phá dỡ + Đào khuôn hè: 0.00 m²



CAO ĐỘ THIẾT KẾ	6.46										6.06										
KHOẢNG CÁCH LỀ THIẾT KẾ																					
CAO ĐỘ TỰ NHIÊN	6.46	6.45	6.64	6.63	6.60	6.37	6.37	6.37	6.37	6.37	6.06	6.37	6.37	6.37	6.37	6.37	6.37	6.37	6.37	6.23	
KHOẢNG CÁCH MIA		2.05	2.30	2.06	2.27	3.27	0.00	0.00	0.00	0.00		0.00	0.00	0.00	0.00	0.00	0.00	0.00	0.00	4.11	

THẨM TRA
Theo Văn bản số:...../.....
Ngàythángnăm 20.....
Ký tên: *Phạm Văn Hiến*

THẨM ĐỊNH
Theo Văn bản số:...../.....
Ngày.....tháng.....năm 20.....
Ký tên

ỦY BAN NHÂN DÂN PHƯỜNG TỪ LIÊM
BAN QUẢN LÝ DỰ ÁN ĐẦU TƯ - HẠ TẦNG

DỰ ÁN: CẢI TẠO, CHỈNH TRANG HÈ PHỐ MIẾU ĐÀM
PHƯỜNG TỪ LIÊM, THÀNH PHỐ HÀ NỘI
TẬP: HỒ SƠ BÁO CÁO KINH TẾ KỸ THUẬT

THỰC HIỆN	PHẠM VĂN HIẾN	<i>Phạm Văn Hiến</i>
CHỦ TRÌ THIẾT KẾ	HOÀNG VĂN QUANG	<i>Hoàng Văn Quang</i>
CHỦ NHIỆM THIẾT KẾ	HOÀNG VĂN QUANG	<i>Hoàng Văn Quang</i>
KCS CÔNG TY	BÙI MINH ĐĂNG	<i>Bùi Minh Đăng</i>

HÀ NỘI, NĂM 2026
GIÁM ĐỐC

NGUYỄN VĂN HIỆP

TRẮC NGANG THIẾT KẾ VĨA HÈ
MIẾU ĐÀM TRÁI TUYẾN
TỶ LỆ BẢN VẼ: 1/200
LẦN XUẤT BẢN:
LẦN CHỈNH SỬA:

BẢN VẼ SỐ: 12
TỔNG SỐ BẢN VẼ: 12

TRẮC DỌC THIẾT KẾ VỈA HÈ MIẾU ĐẦM (PHẢI TUYẾN)

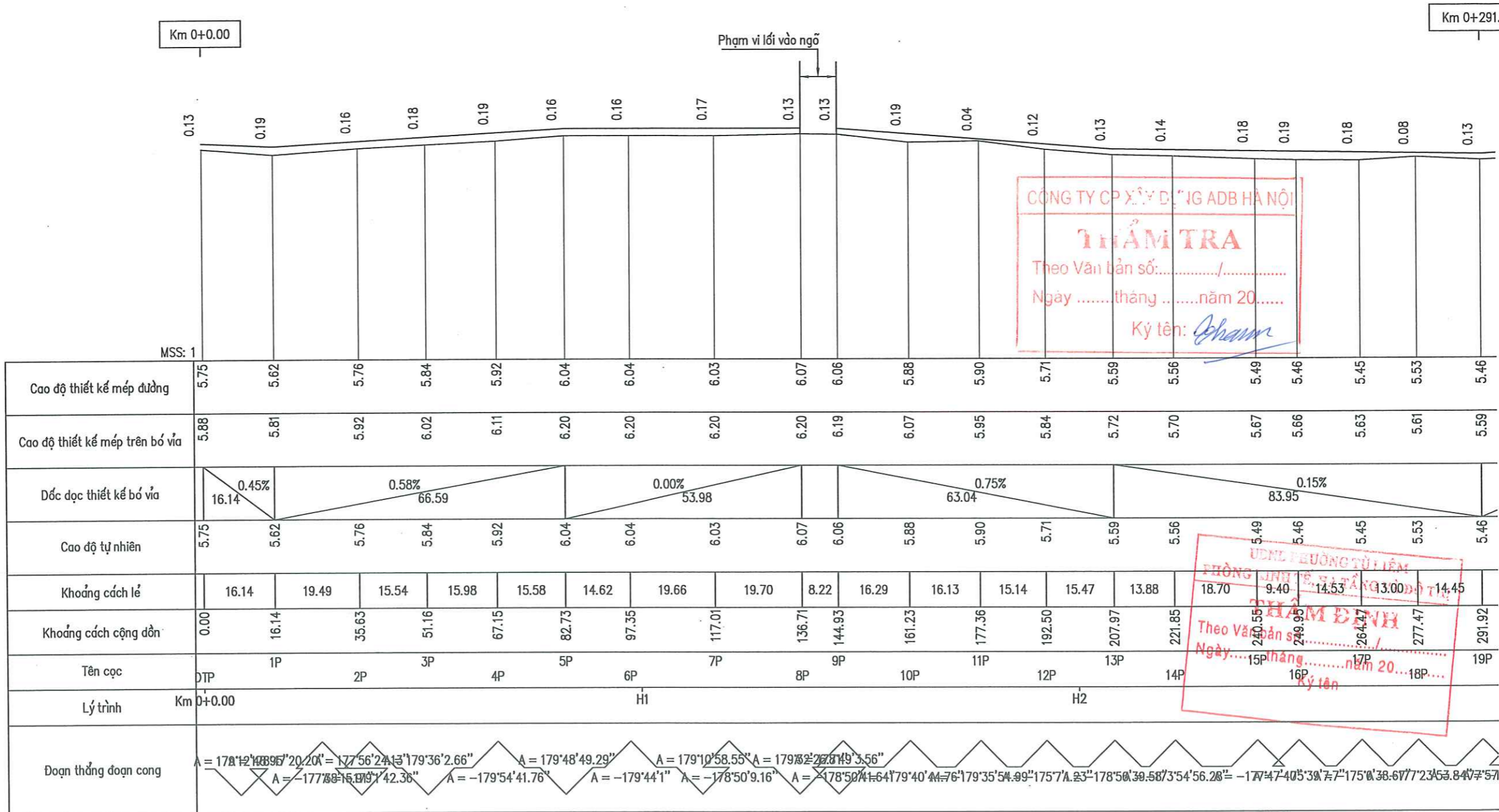

CÔNG TY CP XÂY DỰNG ADB HÀ NỘI
THẨM TRA
 Theo Văn bản số:/.....
 Ngày tháng năm 20.....
 Ký tên: *John*

UBND PHƯỜNG TỪ LIÊM
 PHÒNG QUẢN LÝ DỰ ÁN ĐẦU TƯ - HẠ TẦNG
THẨM ĐỊNH
 Theo Văn bản số:/.....
 Ngày tháng năm 20.....
 Ký tên

ỦY BAN NHÂN DÂN PHƯỜNG TỪ LIÊM
BAN QUẢN LÝ DỰ ÁN ĐẦU TƯ - HẠ TẦNG

DỰ ÁN: CẢI TẠO, CHỈNH TRANG HÈ PHỐ MIẾU ĐẦM
 PHƯỜNG TỪ LIÊM, THÀNH PHỐ HÀ NỘI
TẬP: HỒ SƠ BÁO CÁO KINH TẾ KỸ THUẬT

THỰC HIỆN	PHẠM VĂN HIẾN	<i>Phạm Văn Hiến</i>
CHỦ TRÌ THIẾT KẾ	HOÀNG VĂN QUANG	<i>Hoàng Văn Quang</i>
CHỦ NHIỆM THIẾT KẾ	HOÀNG VĂN QUANG	<i>Hoàng Văn Quang</i>
KCS CÔNG TY	BÙI MINH ĐĂNG	<i>Bùi Minh Đăng</i>

HÀ NỘI, NĂM 2026
GIÁM ĐỐC

NGUYỄN VĂN HIỆP

TRẮC DỌC THIẾT KẾ VỈA HÈ
 MIẾU ĐẦM PHẢI TUYẾN
 TỶ LỆ BẢN VẼ: 1/100
 1/1000
 BẢN VẼ SỐ: 01
 TỔNG SỐ BẢN VẼ: 02
 LẦN XUẤT BẢN:
 LẦN CHỈNH SỬA:

TRẮC DỌC THIẾT KẾ VỈA HÈ MIẾU ĐẦM (PHẢI TUYẾN)

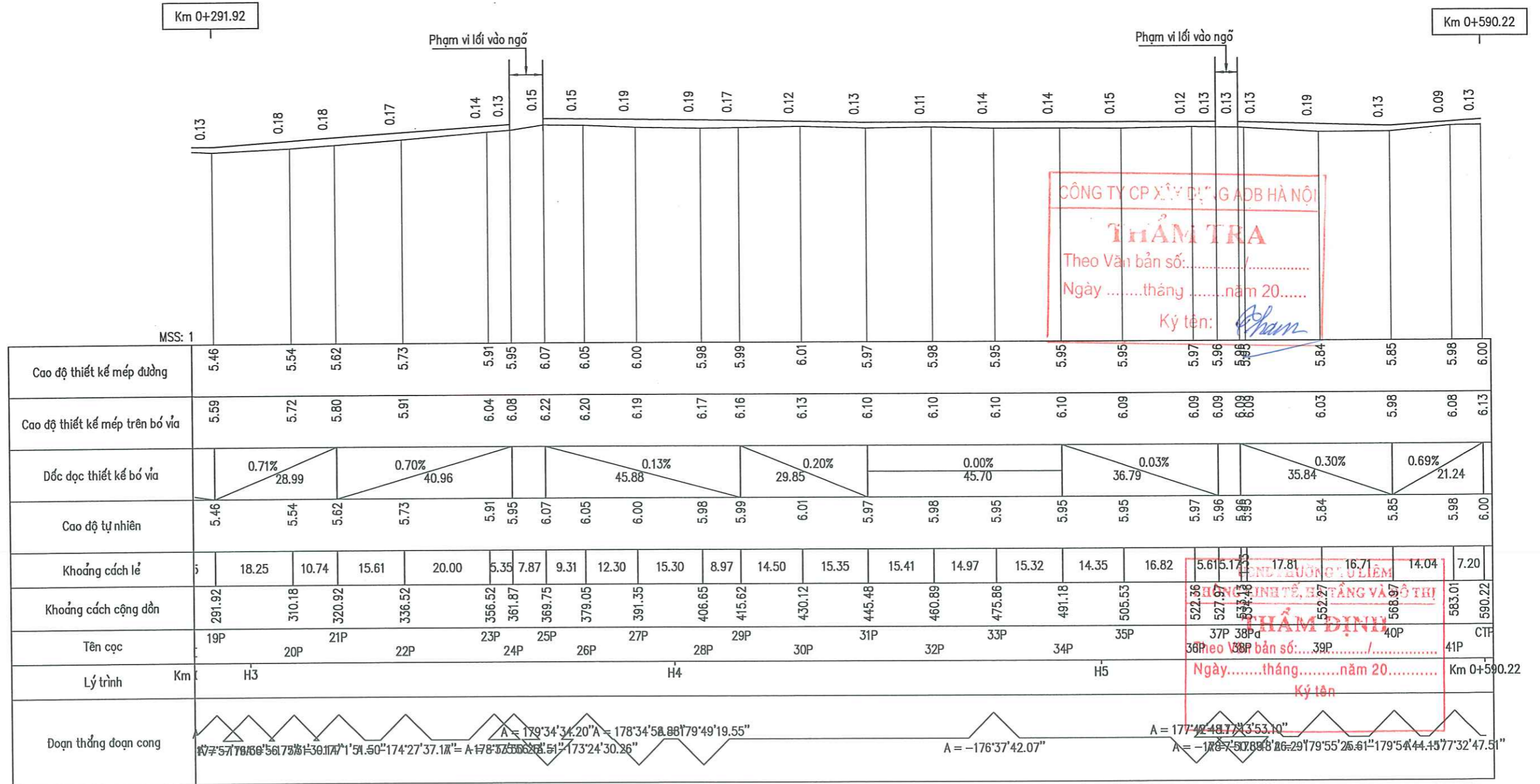

CÔNG TY CP XÂY DỰNG GTVT HÀ NỘI
THẨM TRA
 Theo Văn bản số: /
 Ngày tháng năm 20.....
 Ký tên: *Phạm*

CÔNG TY TNHH GIAO THÔNG VẬN TẢI
THẨM ĐỊNH
 Theo Văn bản số: /
 Ngày tháng năm 20.....
 Ký tên

ỦY BAN NHÂN DÂN PHƯỜNG TỪ LIÊM BAN QUẢN LÝ DỰ ÁN ĐẦU TƯ - HẠ TẦNG CÔNG TY TNHH GIAO THÔNG VẬN TẢI	DỰ ÁN: CẢI TẠO, CHỈNH TRANG HÈ PHỐ MIẾU ĐẦM PHƯỜNG TỪ LIÊM, THÀNH PHỐ HÀ NỘI TẬP: HỒ SƠ BÁO CÁO KINH TẾ KỸ THUẬT	THỰC HIỆN PHẠM VĂN HIẾN	 	 HÀ NỘI, NĂM 2026 GIÁM ĐỐC NGUYỄN VĂN HIỆP	TRẮC DỌC THIẾT KẾ VỈA HÈ MIẾU ĐẦM PHẢI TUYẾN
		CHỦ TRÌ THIẾT KẾ HOÀNG VĂN QUANG			
		KCS CÔNG TY BÙI MINH ĐĂNG			LẦN XUẤT BẢN: LẦN CHỈNH SỬA:

Cọc DTP
Km 0 + 0.00

B. Vía hè : 7.00 m
S. Phá dỡ + Đào khuôn hè: 0.77 m²

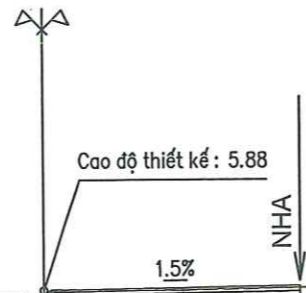

CAO ĐỘ THIẾT KẾ	5.88 5.88							5.99
KHOẢNG CÁCH LỀ THIẾT KẾ	0.20							6.80
CAO ĐỘ TỰ NHIÊN	5.79	5.82	5.75	5.80	5.87	5.93	5.92	
KHOẢNG CÁCH MIA	4.24	7.76	0.20	3.61	3.19	5.00		

Cọc 2P
Km 0 + 35.63

B. Vía hè : 7.28 m
S. Phá dỡ + Đào khuôn hè: 1.28 m²

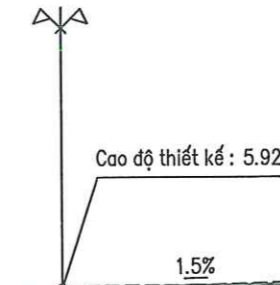

CAO ĐỘ THIẾT KẾ	5.92 5.92							6.03
KHOẢNG CÁCH LỀ THIẾT KẾ	0.20							7.08
CAO ĐỘ TỰ NHIÊN	5.86	5.83	5.80	5.76	5.98	5.99	6.08	
KHOẢNG CÁCH MIA	4.18	5.61	2.21	0.75	2.97	3.55	4.72	

Cọc 1P
Km 0 + 16.14

B. Vía hè : 6.88 m
S. Phá dỡ + Đào khuôn hè: 1.33 m²

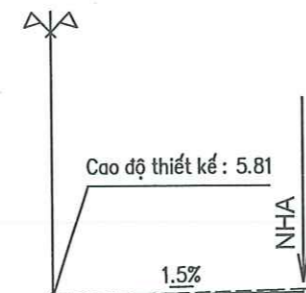

CAO ĐỘ THIẾT KẾ	5.81 5.81							5.92
KHOẢNG CÁCH LỀ THIẾT KẾ	0.20							6.68
CAO ĐỘ TỰ NHIÊN	5.65	5.61	5.55	5.62	5.88	5.89	5.97	
KHOẢNG CÁCH MIA	4.21	6.39	1.40	2.28	0.91	2.63	0.89	

Cọc 3P
Km 0 + 51.16

B. Vía hè : 7.51 m
S. Phá dỡ + Đào khuôn hè: 1.34 m²

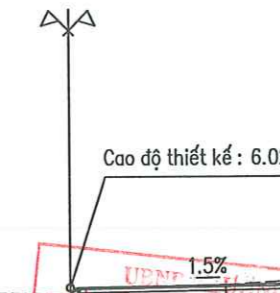

CAO ĐỘ THIẾT KẾ	6.02 6.02							6.13
KHOẢNG CÁCH LỀ THIẾT KẾ	0.20							7.31
CAO ĐỘ TỰ NHIÊN	5.92	5.94	5.84	5.82	6.08	6.27	6.26	
KHOẢNG CÁCH MIA	4.19	7.81	0.20	4.06	3.18	4.49		

THẨM TRA
Theo Văn bản số:/.....
Ngàythángnăm 20.....
Ký tên: *[Signature]*

THẨM ĐỊNH
Theo Văn bản số:/.....
Ngàythángnăm 20.....
Ký tên: *[Signature]*

ỦY BAN NHÂN DÂN PHƯỜNG TỪ LIÊM
BAN QUẢN LÝ DỰ ÁN ĐẦU TƯ - HẠ TẦNG

CÔNG TY TNHH GIAO THÔNG VẬN TẢI

DỰ ÁN: CẢI TẠO, CHÍNH TRANG HÈ PHỐ MIẾU ĐẦM
PHƯỜNG TỪ LIÊM, THÀNH PHỐ HÀ NỘI

TẬP: HỒ SƠ BÁO CÁO KINH TẾ KỸ THUẬT

THỰC HIỆN	PHẠM VĂN HIẾN	<i>[Signature]</i>
CHỦ TRÌ THIẾT KẾ	HOÀNG VĂN QUANG	<i>[Signature]</i>
CHỦ NHIỆM THIẾT KẾ	HOÀNG VĂN QUANG	<i>[Signature]</i>
KCS CÔNG TY	BÙI MINH ĐĂNG	<i>[Signature]</i>

HÀ NỘI, NĂM 2026

GIÁM ĐỐC

NGUYỄN VĂN HIỆP

TRẮC NGANG THIẾT KẾ VÍA
HÈ MIẾU ĐẦM PHẢI TUYẾN

TỶ LỆ BẢN VẼ: 1/200 BẢN VẼ SỐ: 01
LẦN XUẤT BẢN: TỔNG SỐ BẢN VẼ: 11
LẦN CHỈNH SỬA:

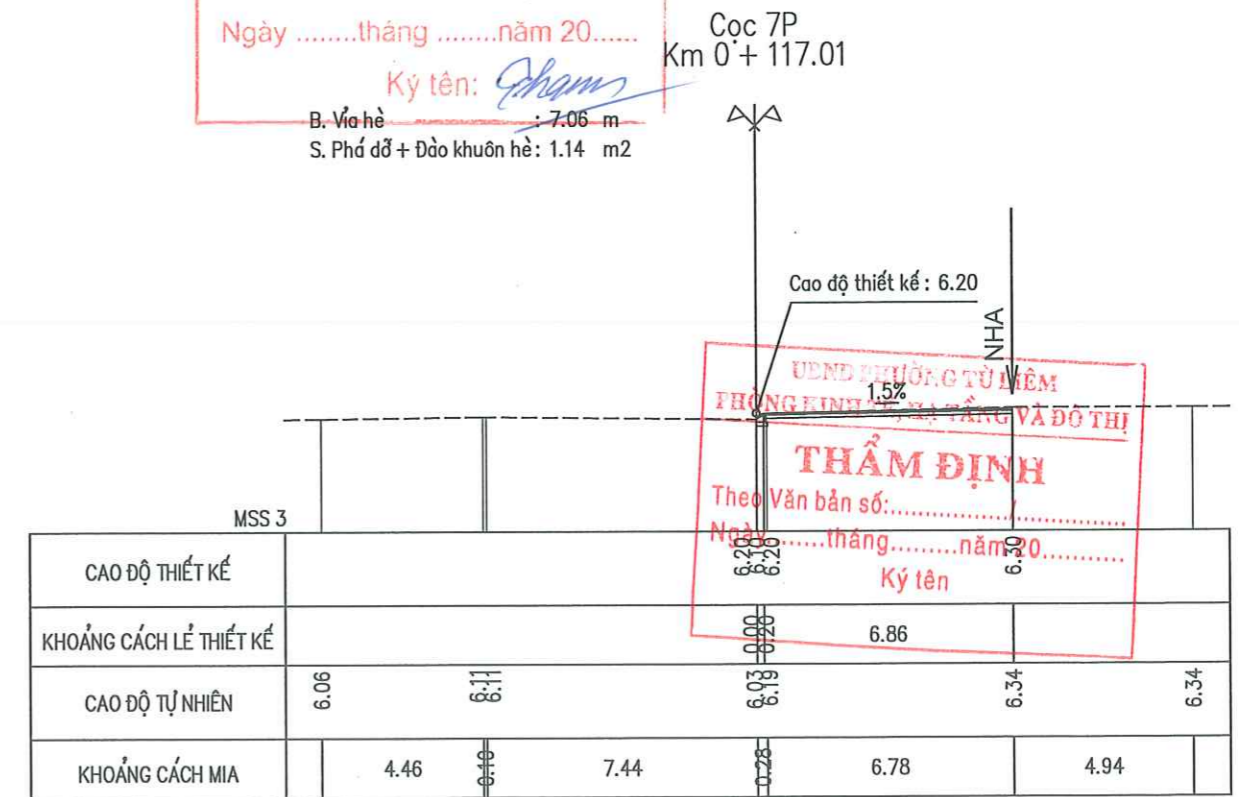
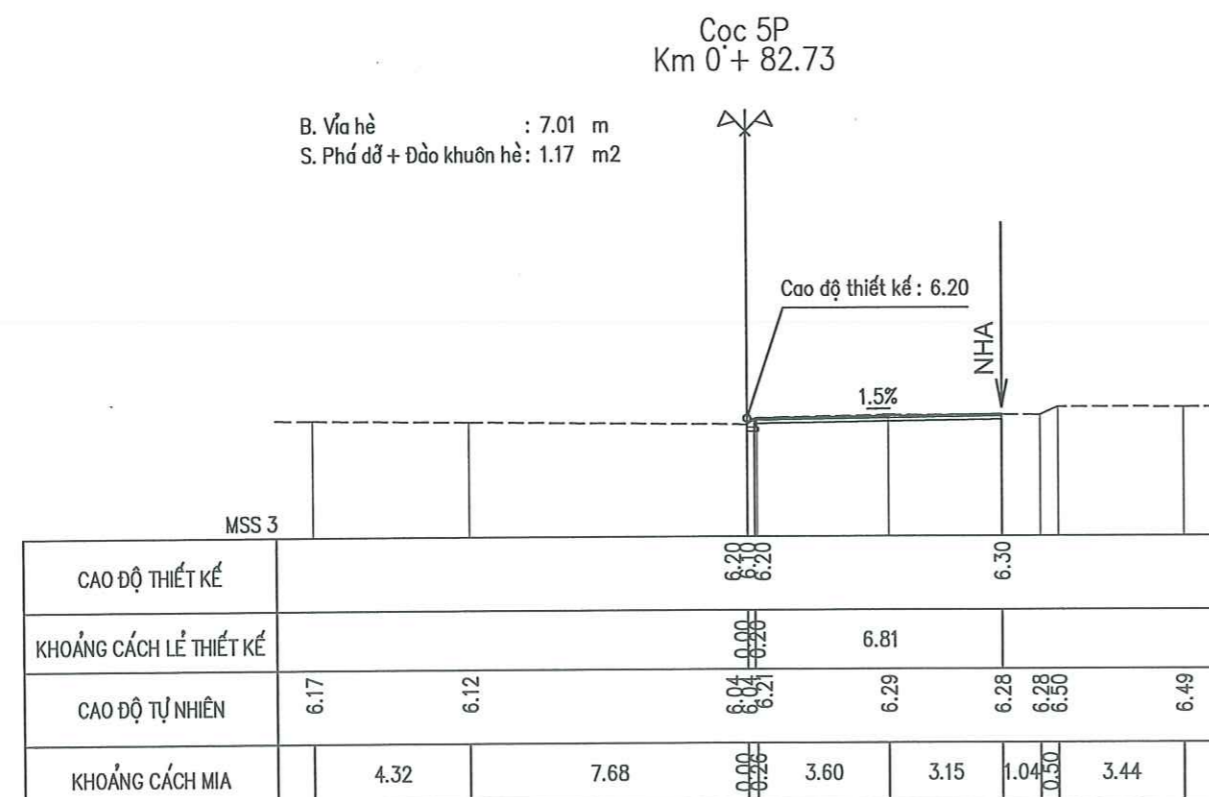
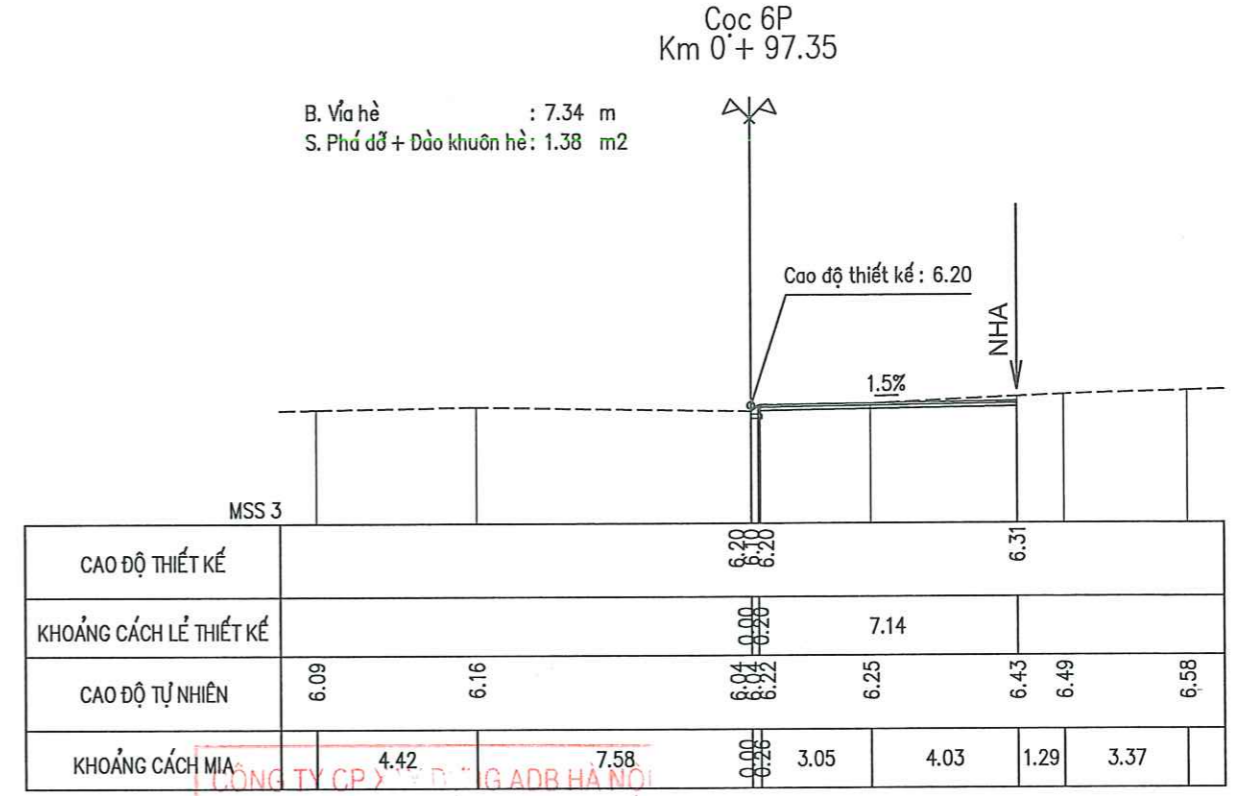
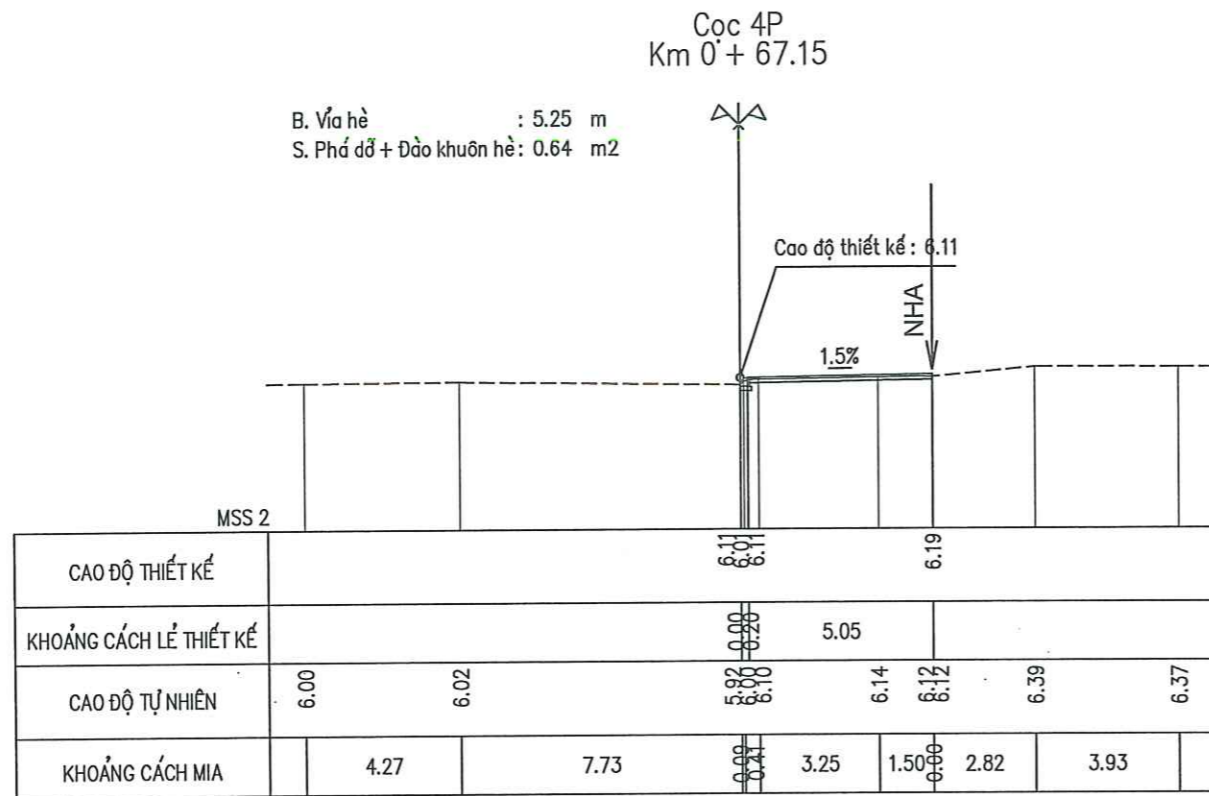

THẨM TRA
Theo Văn bản số:/.....
Ngàythángnăm 20.....
Ký tên: *Phạm Văn Hiến*

THẨM ĐỊNH
Theo Văn bản số:/.....
Ngàythángnăm 20.....
Ký tên:

ỦY BAN NHÂN DÂN PHƯỜNG TỪ LIÊM BAN QUẢN LÝ DỰ ÁN ĐẦU TƯ - HẠ TẦNG	DỰ ÁN: CÀI TẠO, CHỈNH TRANG HÈ PHỐ MIẾU ĐÀM PHƯỜNG TỪ LIÊM, THÀNH PHỐ HÀ NỘI TẬP: HỒ SƠ BÁO CÁO KINH TẾ KỸ THUẬT	THỰC HIỆN	PHẠM VĂN HIẾN	<i>Phạm Văn Hiến</i>	HÃ NỘI, NĂM 2026 GIÁM ĐỐC NGUYỄN VĂN HIỆP	TRẮC NGANG THIẾT KẾ VĨA HÈ MIẾU ĐÀM PHẢI TUYẾN	
		CHỦ TRÌ THIẾT KẾ	HOÀNG VĂN QUANG	<i>Hoàng Văn Quang</i>		TỶ LỆ BẢN VẼ: 1/200	BẢN VẼ SỐ: 02
CÔNG TY TNHH GIAO THÔNG VẬN TẢI		CHỦ NHIỆM THIẾT KẾ	HOÀNG VĂN QUANG	<i>Hoàng Văn Quang</i>	CÔNG TY TNHH GIAO THÔNG VẬN TẢI	TỔNG SỐ BẢN VẼ: 11	
		KCS CÔNG TY	BÙI MINH ĐĂNG	<i>Bùi Minh Đăng</i>		LẦN XUẤT BẢN:	LẦN CHÍNH SỬA:

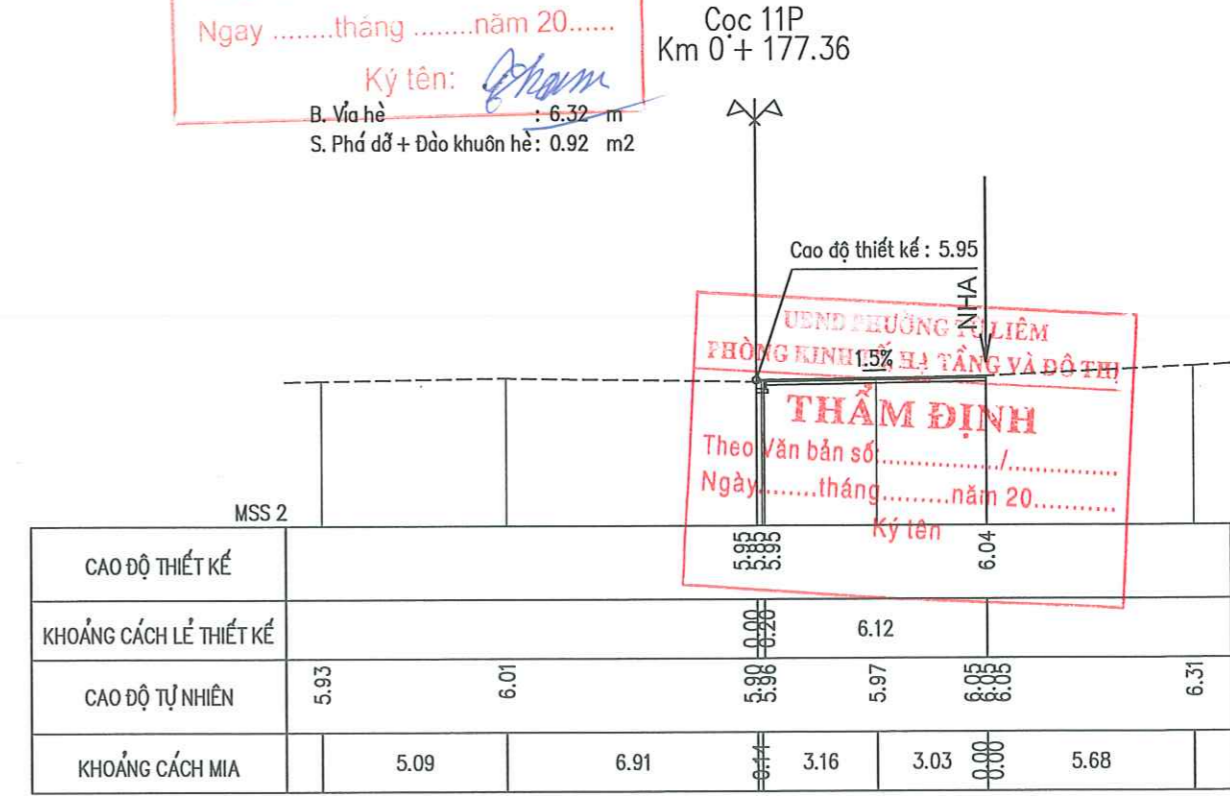
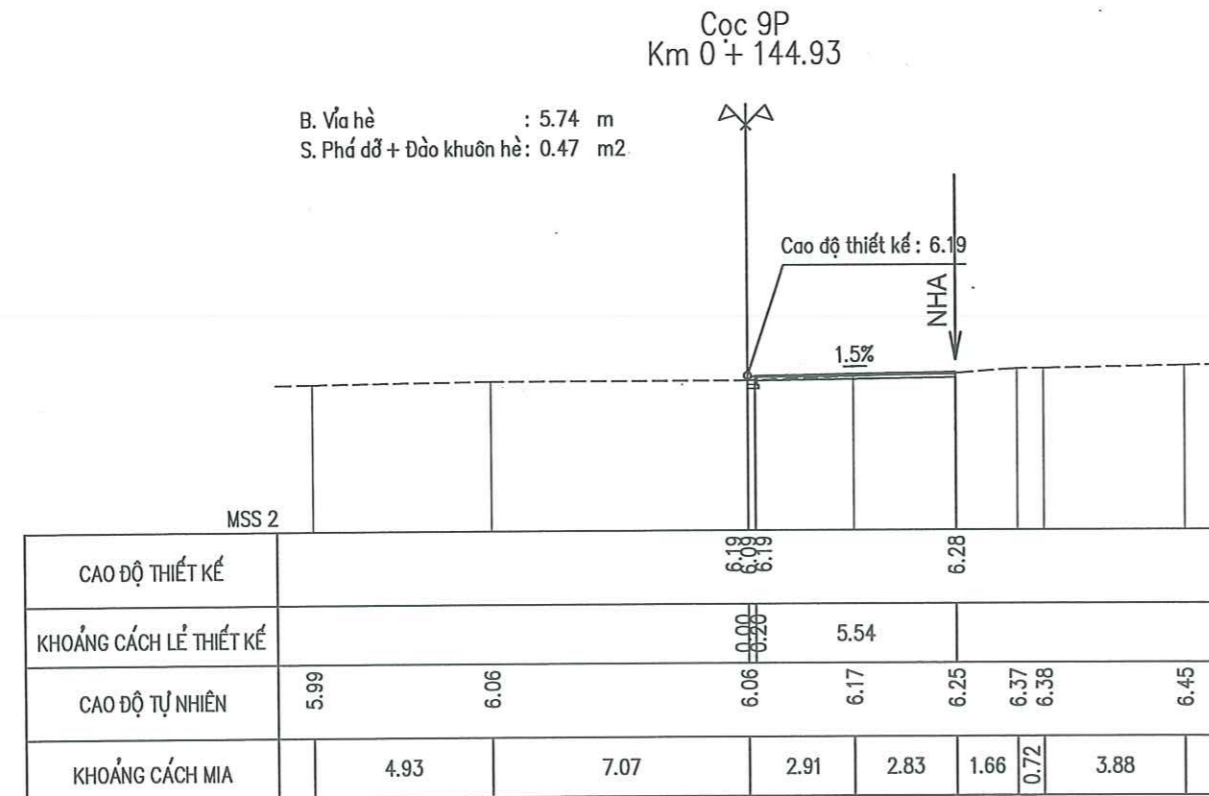
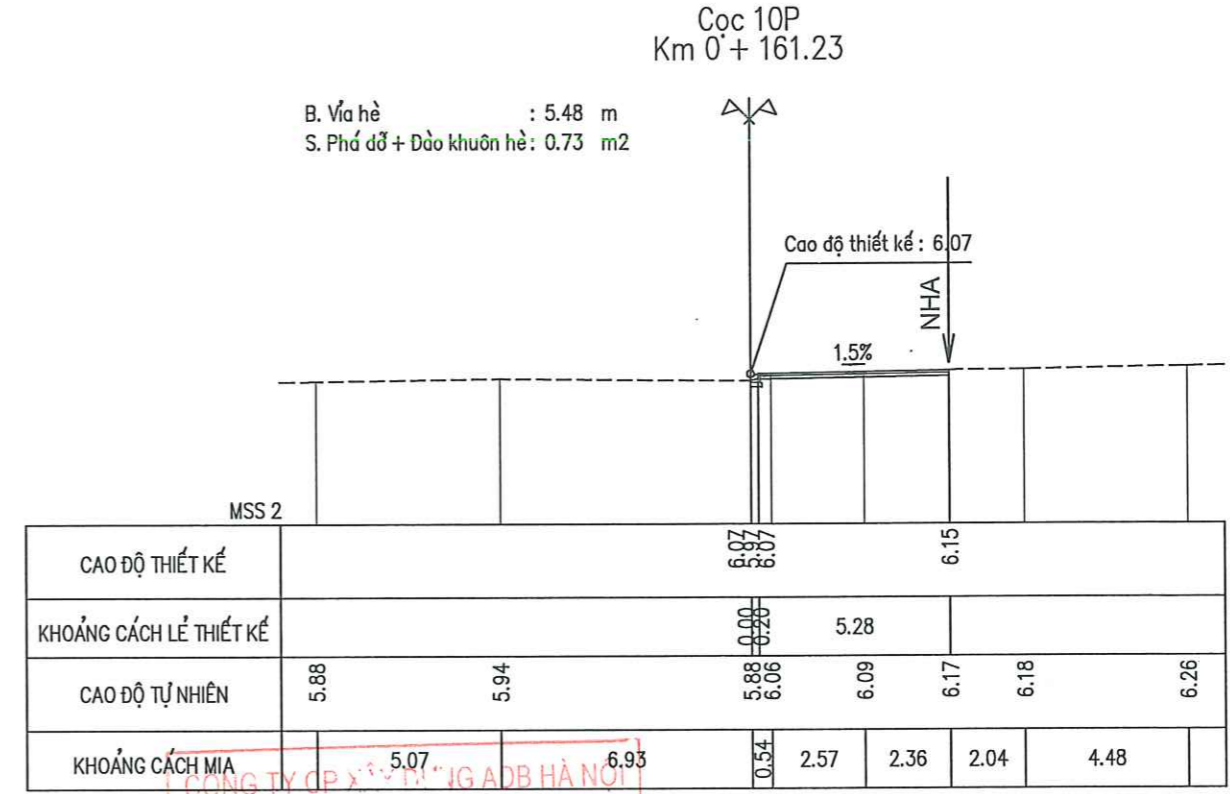
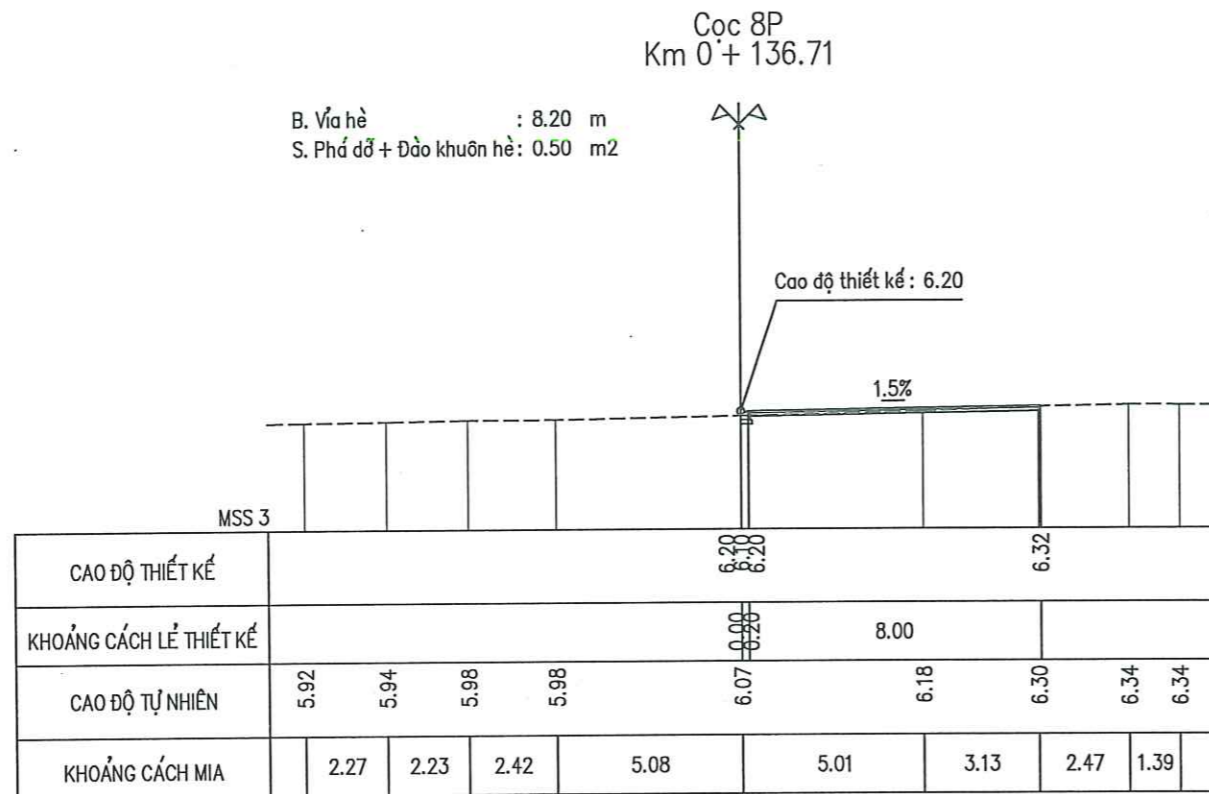

THẨM TRA
Theo Văn bản số:/.....
Ngày tháng năm 20.....
Ký tên: *[Signature]*

THẨM ĐỊNH
Theo Văn bản số:/.....
Ngày tháng năm 20.....
Ký tên: *[Signature]*

ỦY BAN NHÂN DÂN PHƯỜNG TỪ LIÊM
BAN QUẢN LÝ DỰ ÁN ĐẦU TƯ - HẠ TẦNG

CÔNG TY TNHH GIAO THÔNG VẬN TẢI

DỰ ÁN: CẢI TẠO, CHÍNH TRANG HÈ PHỐ MIẾU ĐẦM
PHƯỜNG TỪ LIÊM, THÀNH PHỐ HÀ NỘI

TẬP: HỒ SƠ BÁO CÁO KINH TẾ KỸ THUẬT

THỰC HIỆN	PHẠM VĂN HIẾN	<i>[Signature]</i>
CHỦ TRÌ THIẾT KẾ	HOÀNG VĂN QUANG	<i>[Signature]</i>
CHỦ NHIỆM THIẾT KẾ	HOÀNG VĂN QUANG	<i>[Signature]</i>
KCS CÔNG TY	BÙI MINH ĐĂNG	<i>[Signature]</i>

HÀ NỘI, NĂM 2026

GIÁM ĐỐC

NGUYỄN VĂN HIỆP

TRẮC NGANG THIẾT KẾ VĨA
HÈ MIẾU ĐẦM PHẢI TUYẾN

TỶ LỆ BẢN VẼ: 1/200 BẢN VẼ SỐ: 03
LẦN XUẤT BẢN: TỔNG SỐ BẢN VẼ: 11
LẦN CHỈNH SỬA:

Cọc 12P
Km 0+ 192.50

B. Vĩa hè : 7.00 m
S. Phá dỡ + Đào khuôn hè: 1.19 m²

Cao độ thiết kế : 5.84

1.5%

NHA

MSS 2

CAO ĐỘ THIẾT KẾ			5.84 5.84			5.94
KHOẢNG CÁCH LỀ THIẾT KẾ			0.20	6.80		
CAO ĐỘ TỰ NHIÊN	5.71	5.79	5.86	5.91	5.98	6.04
KHOẢNG CÁCH MIA	4.60	7.40	0.00	4.73	2.19	5.00

Cọc 14P
Km 0+ 221.85

B. Vĩa hè : 7.14 m
S. Phá dỡ + Đào khuôn hè: 1.14 m²

Cao độ thiết kế : 5.70

1.5%

NHA

MSS 2

CAO ĐỘ THIẾT KẾ			5.70 5.70			5.81
KHOẢNG CÁCH LỀ THIẾT KẾ			0.20	6.94		
CAO ĐỘ TỰ NHIÊN	5.60	5.71	5.66	5.86	5.80	5.87
KHOẢNG CÁCH MIA	3.77	8.02	0.21	4.22	2.51	4.62

Cọc 13P
Km 0+ 207.97

B. Vĩa hè : 7.09 m
S. Phá dỡ + Đào khuôn hè: 1.33 m²

Cao độ thiết kế : 5.72

1.5%

NHA

MSS 2

CAO ĐỘ THIẾT KẾ			5.72 5.72			5.83
KHOẢNG CÁCH LỀ THIẾT KẾ			0.20	6.89		
CAO ĐỘ TỰ NHIÊN	5.63	5.66	5.58	5.83	5.91	5.99
KHOẢNG CÁCH MIA	4.04	7.96	0.23	4.02	2.81	4.91

Cọc 15P
Km 0+ 240.55

B. Vĩa hè : 5.75 m
S. Phá dỡ + Đào khuôn hè: 0.90 m²

Cao độ thiết kế : 5.67

1.5%

NHA

MSS 2

CAO ĐỘ THIẾT KẾ			5.67 5.67			5.76
KHOẢNG CÁCH LỀ THIẾT KẾ			0.20	5.55		
CAO ĐỘ TỰ NHIÊN	5.53	5.60	5.44	5.75	5.77	5.88
KHOẢNG CÁCH MIA	3.07	8.77	0.16	4.12	1.50	2.40

THẨM TRA
Theo Văn bản số:/.....
Ngàythángnăm 20.....
Ký tên: *Pham*

LIÊM
PHÒNG KINH TẾ, HẠ TẦNG VÀ ĐÔ THỊ
THẨM ĐỊNH
Theo Văn bản số:
Ngàythángnăm 20.....
Ký tên

ỦY BAN NHÂN DÂN PHƯỜNG TỪ LIÊM
BAN QUẢN LÝ DỰ ÁN ĐẦU TƯ - HẠ TẦNG

DỰ ÁN: CÀI TẠO, CHỈNH TRANG HÈ PHỐ MIẾU ĐÀM
PHƯỜNG TỪ LIÊM, THÀNH PHỐ HÀ NỘI
TẬP: HỒ SƠ BÁO CÁO KINH TẾ KỸ THUẬT

THỰC HIỆN	PHẠM VĂN HIẾN	<i>Pham</i>
CHỦ TRÌ THIẾT KẾ	HOÀNG VĂN QUANG	<i>HQ</i>
CHỦ NHIỆM THIẾT KẾ	HOÀNG VĂN QUANG	<i>HQ</i>
KCS CÔNG TY	BÙI MINH ĐĂNG	<i>DMĐ</i>

HÀ NỘI, NĂM 2026
CÔNG TY TNHH GIAO THÔNG VẬN TẢI
NGUYỄN VĂN HIỆP
M.S.D.N: 0100364272
P. NGỌC HẠ - TP. HÀ NỘI

TRẮC NGANG THIẾT KẾ VĨA
HÈ MIẾU ĐÀM PHẢI TUYẾN
TỶ LỆ BẢN VẼ: 1/200
LẦN XUẤT BẢN:
LẦN CHỈNH SỬA:

BẢN VẼ SỐ: 04
TỔNG SỐ BẢN VẼ: 11

Cọc 16P
Km 0+ 249.95

B. Vĩa hè : 5.96 m
S. Phá dỡ + Đào khuôn hè: 0.76 m²

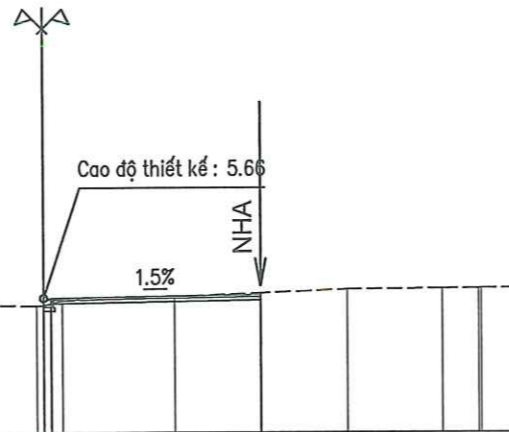

CAO ĐỘ THIẾT KẾ			5.66			5.74					
			5.66			5.74					
KHOẢNG CÁCH LỀ THIẾT KẾ			0.20	5.76							
			0.20	5.76							
CAO ĐỘ TỰ NHIÊN	5.49	5.53	5.45	5.48	5.70	5.78	5.79	5.88	5.91	5.91	5.92
	5.49	5.53	5.45	5.48	5.70	5.78	5.79	5.88	5.91	5.91	5.92
KHOẢNG CÁCH MIA	2.93	8.88	0.49	0.50	3.09	2.36	0.00	2.35	2.62	1.00	0.97
	2.93	8.88	0.49	0.50	3.09	2.36	0.00	2.35	2.62	1.00	0.97

Cọc 18P
Km 0+ 277.47

B. Vĩa hè : 5.65 m
S. Phá dỡ + Đào khuôn hè: 1.19 m²

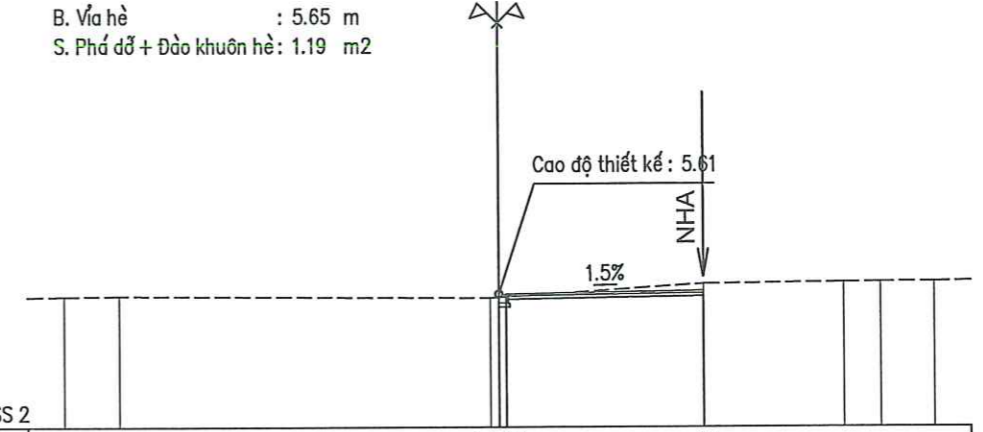

CAO ĐỘ THIẾT KẾ			5.61			5.70					
			5.61			5.70					
KHOẢNG CÁCH LỀ THIẾT KẾ			0.20	5.45							
			0.20	5.45							
CAO ĐỘ TỰ NHIÊN	5.55	5.57	5.51	5.53	5.70	5.88	5.93	5.94	5.95		
	5.55	5.57	5.51	5.53	5.70	5.88	5.93	5.94	5.95		
KHOẢNG CÁCH MIA	1.52	10.24	0.24	0.24	5.65	0.00	3.87	1.00	1.48		
	1.52	10.24	0.24	0.24	5.65	0.00	3.87	1.00	1.48		

Cọc 17P
Km 0+ 264.47

B. Vĩa hè : 5.40 m
S. Phá dỡ + Đào khuôn hè: 0.81 m²

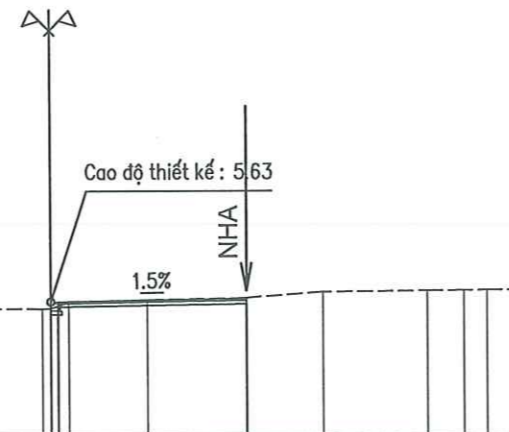

CAO ĐỘ THIẾT KẾ			5.63			5.71					
			5.63			5.71					
KHOẢNG CÁCH LỀ THIẾT KẾ			0.20	5.20							
			0.20	5.20							
CAO ĐỘ TỰ NHIÊN	5.50	5.52	5.44	5.62	5.68	5.73	5.89	5.91	5.92	5.93	
	5.50	5.52	5.44	5.62	5.68	5.73	5.89	5.91	5.92	5.93	
KHOẢNG CÁCH MIA	2.36	9.40	0.49	0.49	2.17	2.74	0.00	2.09	2.88	1.00	0.64
	2.36	9.40	0.49	0.49	2.17	2.74	0.00	2.09	2.88	1.00	0.64

Cọc 19P
Km 0+ 291.92

B. Vĩa hè : 3.93 m
S. Phá dỡ + Đào khuôn hè: 0.65 m²

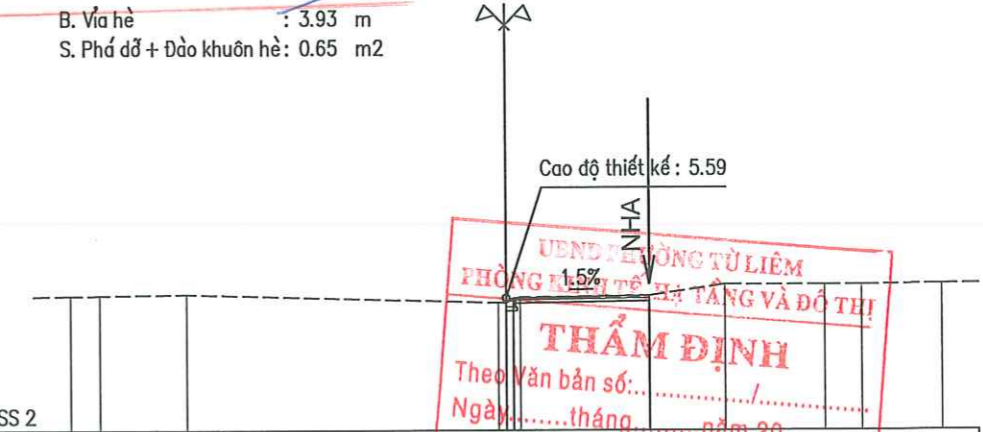

CAO ĐỘ THIẾT KẾ			5.59			5.66					
			5.59			5.66					
KHOẢNG CÁCH LỀ THIẾT KẾ			0.20	3.75							
			0.20	3.75							
CAO ĐỘ TỰ NHIÊN	5.66	5.67	5.70	5.70	5.70	5.66	5.95	5.95	5.95	5.97	
	5.66	5.67	5.70	5.70	5.70	5.66	5.95	5.95	5.95	5.97	
KHOẢNG CÁCH MIA	0.80	2.41	8.57	0.22	0.22	3.54	2.11	2.76	1.00	2.20	
	0.80	2.41	8.57	0.22	0.22	3.54	2.11	2.76	1.00	2.20	

THẨM TRA
Theo Văn bản số:...../.....
Ngàythángnăm 20.....
Ký tên: *Phạm Văn Hiến*

THẨM ĐỊNH
Theo Văn bản số:...../.....
Ngàythángnăm 20.....
Ký tên: *Nguyễn Văn Hiệp*

<p>ỦY BAN NHÂN DÂN PHƯỜNG TỪ LIÊM BAN QUẢN LÝ DỰ ÁN ĐẦU TƯ - HẠ TẦNG</p>	<p>DỰ ÁN: CẢI TẠO, CHỈNH TRANG HÈ PHỐ MIẾU ĐÀM PHƯỜNG TỪ LIÊM, THÀNH PHỐ HÀ NỘI</p> <p>TẬP: HỒ SƠ BÁO CÁO KINH TẾ KỸ THUẬT</p>	THỰC HIỆN	PHẠM VĂN HIẾN	<i>Phạm Văn Hiến</i>		TRẮC NGANG THIẾT KẾ VĨA HÈ MIẾU ĐÀM PHẢI TUYẾN
		CHỦ TRÌ THIẾT KẾ	HOÀNG VĂN QUANG	<i>Hoàng Văn Quang</i>		
CHỦ NHIỆM THIẾT KẾ	HOÀNG VĂN QUANG	<i>Hoàng Văn Quang</i>	LẦN XUẤT BẢN:	TỔNG SỐ BẢN VẼ: 11		
KCS CÔNG TY	BÙI MINH ĐĂNG	<i>Bùi Minh Đăng</i>	LẦN CHỈNH SỬA:			

Cọc 20P
Km 0' + 310.18

B. Vĩa hè : 3.95 m
S. Phá dỡ + Đào khuôn hè: 0.73 m²

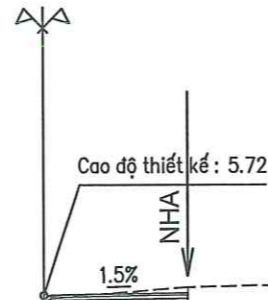

CAO ĐỘ THIẾT KẾ		5.72 5.62	5.78				
KHOẢNG CÁCH LỀ THIẾT KẾ		0.00	3.75				
CAO ĐỘ TỰ NHIÊN	5.75	5.52 5.84	5.84 5.94	6.02 6.01	6.01	6.03	
KHOẢNG CÁCH MIA	11.79	0.26	3.69	0.00	1.00	1.65	1.14

Cọc 22P
Km 0' + 336.52

B. Vĩa hè : 2.74 m
S. Phá dỡ + Đào khuôn hè: 0.60 m²

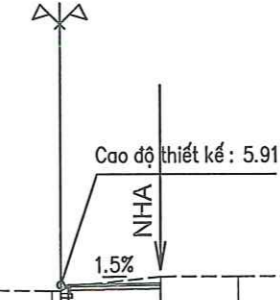

CAO ĐỘ THIẾT KẾ		5.91 5.81	5.95				
KHOẢNG CÁCH LỀ THIẾT KẾ		0.00	2.54				
CAO ĐỘ TỰ NHIÊN	5.90	5.74 5.66	6.12	6.13	6.12	6.11	6.10
KHOẢNG CÁCH MIA	11.75	0.22	2.51	2.18	1.63	1.00	0.69

CÔNG TY CP XÂY DỰNG GTVT HÀ NỘI
THẨM TRA
Theo Văn bản số:/.....
Ngàythángnăm 20.....
Ký tên: *Shuu*

Cọc 21P
Km 0' + 320.92

B. Vĩa hè : 4.07 m
S. Phá dỡ + Đào khuôn hè: 0.63 m²

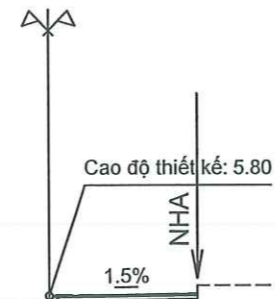

CAO ĐỘ THIẾT KẾ		5.80	5.86			
KHOẢNG CÁCH LỀ THIẾT KẾ		0.00	3.87			
CAO ĐỘ TỰ NHIÊN	5.79	5.68	6.08	6.08	6.08	
KHOẢNG CÁCH MIA	11.81	0.00	3.88	4.18	3.74	

Cọc 23P
Km 0' + 356.52

B. Vĩa hè : 3.33 m
S. Phá dỡ + Đào khuôn hè: 0.55 m²

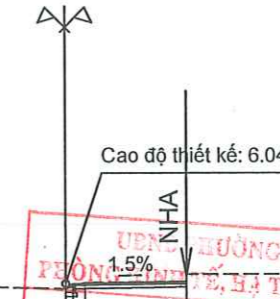

CAO ĐỘ THIẾT KẾ		6.04 6.04	6.09			
KHOẢNG CÁCH LỀ THIẾT KẾ		0.00	3.13			
CAO ĐỘ TỰ NHIÊN	6.20	5.91 6.07	6.30	6.30	6.30	
KHOẢNG CÁCH MIA	12.00	0.52	2.81	0.00	8.67	

ỦY BAN NHÂN DÂN PHƯỜNG TỪ LIÊM
PHÒNG KẾ HOẠCH, XÂY DỰNG VÀ ĐÔ THỊ
THẨM ĐỊNH
Theo Văn bản số:/.....
Ngàythángnăm 20.....
Ký tên

ỦY BAN NHÂN DÂN PHƯỜNG TỪ LIÊM
BAN QUẢN LÝ DỰ ÁN ĐẦU TƯ - HẠ TẦNG

CÔNG TY TNHH GIAO THÔNG VẬN TẢI

DỰ ÁN: CẢI TẠO, CHỈNH TRANG HÈ PHỐ MIẾU ĐÀM
PHƯỜNG TỪ LIÊM, THÀNH PHỐ HÀ NỘI

TẬP: HỒ SƠ BÁO CÁO KINH TẾ KỸ THUẬT

THỰC HIỆN	PHẠM VĂN HIẾN	<i>Shuu</i>
CHỦ TRÌ THIẾT KẾ	HOÀNG VĂN QUANG	<i>H</i>
CHỦ NHIỆM THIẾT KẾ	HOÀNG VĂN QUANG	<i>H</i>
KCS CÔNG TY	BÙI MINH ĐĂNG	<i>Đ</i>

HÀ NỘI, NĂM 2026

GIAM ĐỐC

CÔNG TY TNHH GIAO THÔNG VẬN TẢI

NGUYỄN VĂN HIỆP

TRẮC NGANG THIẾT KẾ VĨA HÈ MIẾU ĐÀM PHẢI TUYẾN

TỶ LỆ BẢN VẼ: 1/200

BẢN VẼ SỐ: 06

TỔNG SỐ BẢN VẼ: 11

LẦN XUẤT BẢN:

LẦN CHỈNH SỬA:

Cọc 24P
Km 0+ 361.87

B. Vĩa hè : 2.97 m
S. Phá dỡ + Đào khuôn hè: 0.40 m²

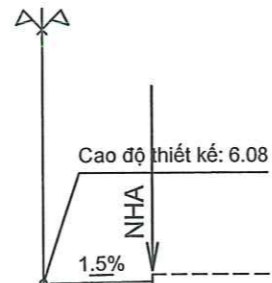

CAO ĐỘ THIẾT KẾ		6.08	6.13				
KHOẢNG CÁCH LỀ THIẾT KẾ		0.00	2.77				
CAO ĐỘ TỰ NHIÊN	6.07	6.04	6.32		6.32	6.32	
KHOẢNG CÁCH MIA	12.00	2.61	0.00	5.94	3.09		

Cọc 26P
Km 0+ 379.05

B. Vĩa hè : 2.80 m
S. Phá dỡ + Đào khuôn hè: 0.59 m²

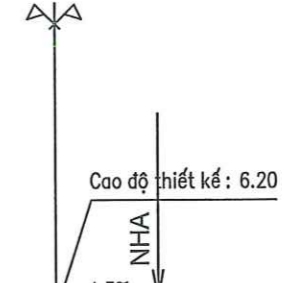

CAO ĐỘ THIẾT KẾ		6.20	6.21	6.25			
KHOẢNG CÁCH LỀ THIẾT KẾ		0.00	2.60				
CAO ĐỘ TỰ NHIÊN	6.18	6.08	6.19	6.35	6.38	6.40	6.25
KHOẢNG CÁCH MIA	11.75	2.74	1.36	1.00	0.62	3.59	2.63

CÔNG TY CP XÂY DỰNG ADB HÀ NỘI
THẨM TRA
Theo Văn bản số:/.....
Ngàythángnăm 20.....
Ký tên: *Chuan*

Cọc 25P
Km 0+ 369.75

B. Vĩa hè : 2.71 m
S. Phá dỡ + Đào khuôn hè: 0.37 m²

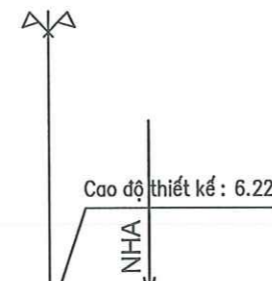

CAO ĐỘ THIẾT KẾ		6.22	6.22	6.26			
KHOẢNG CÁCH LỀ THIẾT KẾ		0.00	2.51				
CAO ĐỘ TỰ NHIÊN	6.09	6.05	6.07	6.22	6.21	6.21	6.04
KHOẢNG CÁCH MIA	11.06	0.04	2.51	1.93	1.00	1.77	3.23

Cọc 27P
Km 0+ 391.35

B. Vĩa hè : 2.59 m
S. Phá dỡ + Đào khuôn hè: 0.51 m²

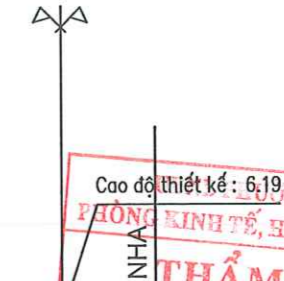

CAO ĐỘ THIẾT KẾ		6.19	6.19	6.23			
KHOẢNG CÁCH LỀ THIẾT KẾ		0.00	2.39				
CAO ĐỘ TỰ NHIÊN	6.20	6.11	6.08	6.23	6.23	6.33	6.35
KHOẢNG CÁCH MIA	5.13	6.87	0.09	2.12	2.54	1.00	2.12

Cao độ thiết kế: 6.19
CÔNG TỶ LIÊN
PHÒNG KINH TẾ, HẠ TẦNG VÀ ĐÔ THỊ
THẨM ĐỊNH
Theo Văn bản số:/.....
Ngàythángnăm 20.....
Ký tên

ỦY BAN NHÂN DÂN PHƯỜNG TỪ LIÊM
BAN QUẢN LÝ DỰ ÁN ĐẦU TƯ - HẠ TẦNG

DỰ ÁN: CẢI TẠO, CHÍNH TRANG HÈ PHỐ MIẾU ĐẦM
PHƯỜNG TỪ LIÊM, THÀNH PHỐ HÀ NỘI
TẬP: HỒ SƠ BÁO CÁO KINH TẾ KỸ THUẬT

THỰC HIỆN PHẠM VĂN HIẾN
CHỦ TRÌ THIẾT KẾ HOÀNG VĂN QUANG
CHỦ NHIỆM THIẾT KẾ HOÀNG VĂN QUANG
KCS CÔNG TY BÙI MINH ĐĂNG

HÀ NỘI, NĂM 2026
GIÁM ĐỐC
CÔNG TY TNHH GIAO THÔNG VẬN TẢI
NGUYỄN VĂN HIỆP

TRẮC NGANG THIẾT KẾ VĨA
HÈ MIẾU ĐẦM PHẢI TUYẾN
TỶ LỆ BẢN VẼ: 1/200
LẦN XUẤT BẢN:
LẦN CHỈNH SỬA:

BẢN VẼ SỐ: 07
TỔNG SỐ BẢN VẼ: 11

Cọc 28P
Km 0+ 406.65

B. Vĩa hè : 2.68 m
S. Phá dỡ + Đào khuôn hè: 0.45 m²

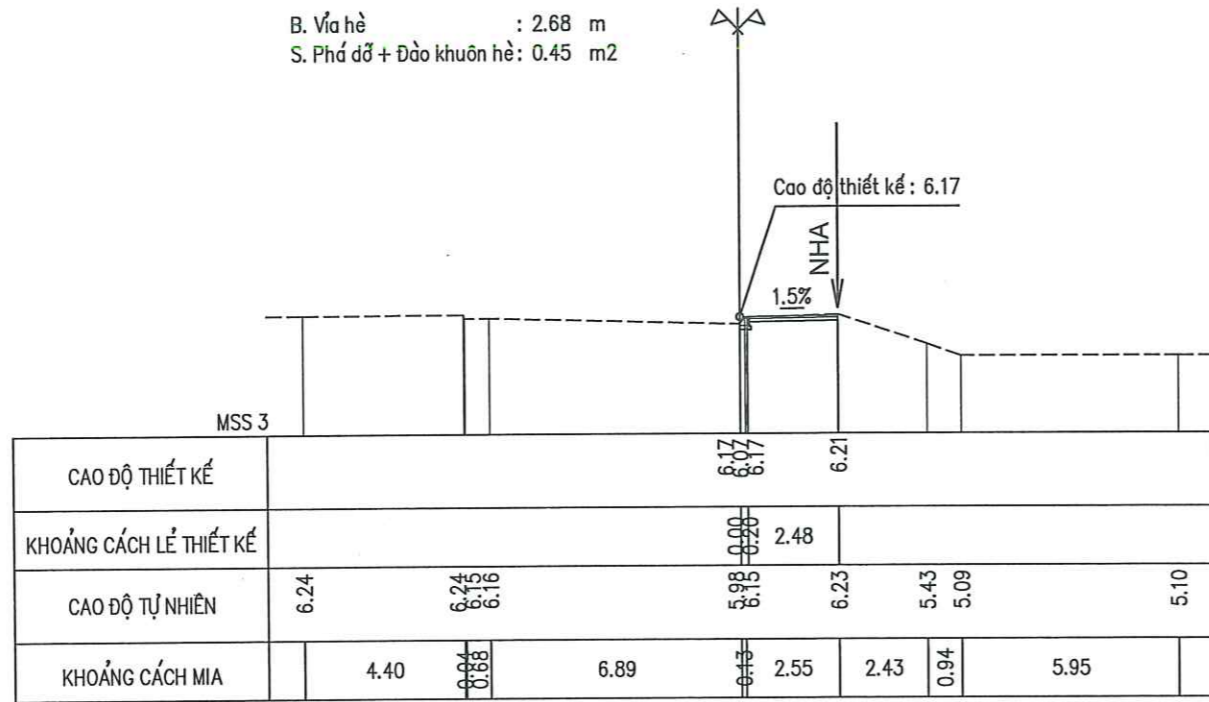

Cọc 30P
Km 0+ 430.12

B. Vĩa hè : 3.34 m
S. Phá dỡ + Đào khuôn hè: 0.66 m²

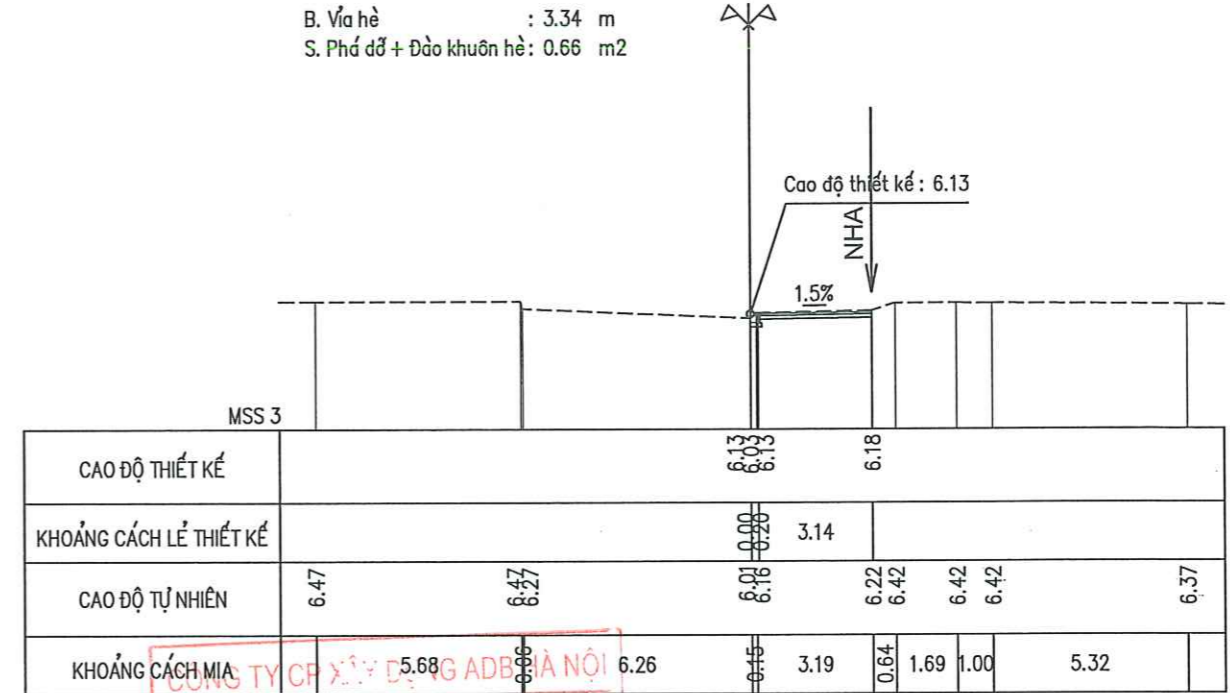

Cọc 29P
Km 0+ 415.62

B. Vĩa hè : 2.91 m
S. Phá dỡ + Đào khuôn hè: 0.66 m²

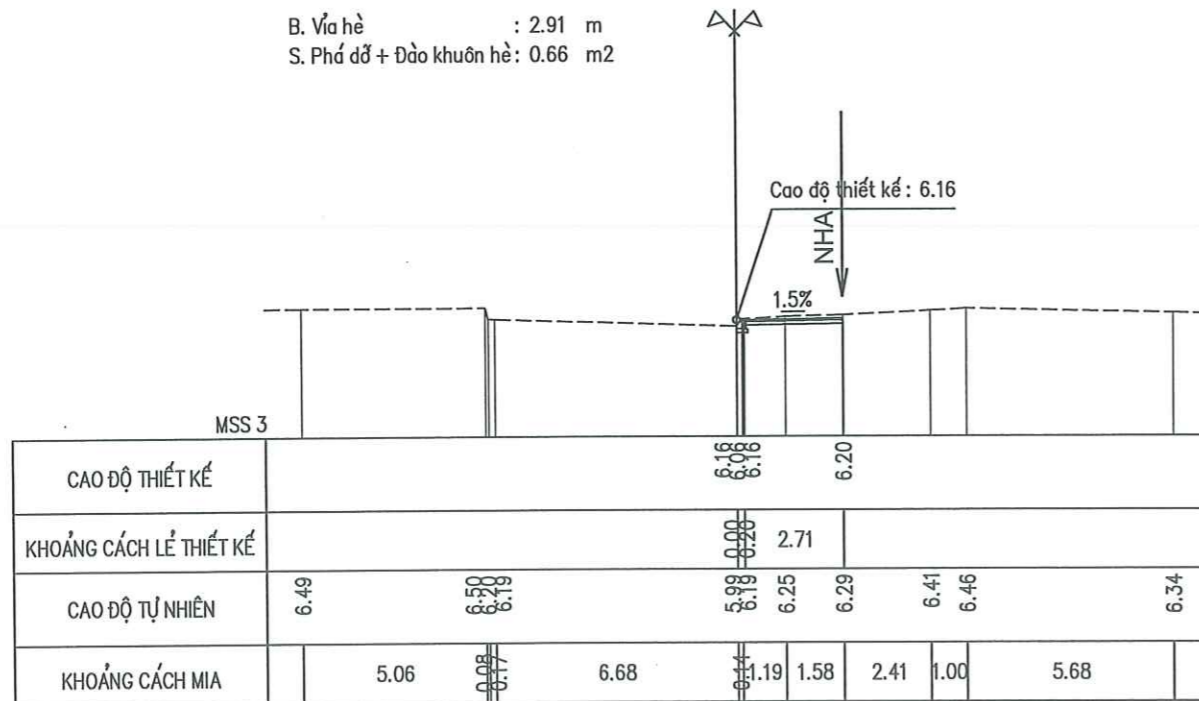

Cọc 31P
Km 0+ 445.48

B. Vĩa hè : 3.71 m
S. Phá dỡ + Đào khuôn hè: 0.66 m²

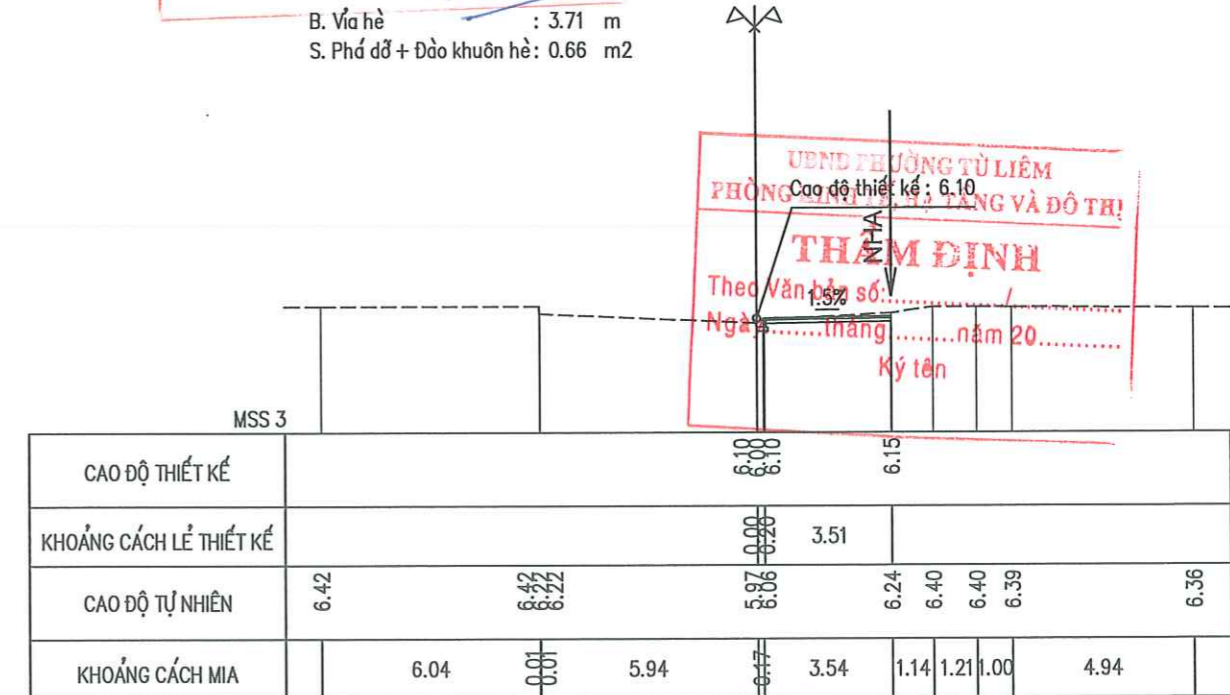

THẨM TRA
Theo Văn bản số:/.....
Ngàythángnăm 20.....
Ký tên: *Phạm Văn Hiến*

THẨM ĐỊNH
Theo Văn bản số:/.....
Ngàythángnăm 20.....
Ký tên:

ỦY BAN NHÂN DÂN PHƯỜNG TỪ LIÊM BAN QUẢN LÝ DỰ ÁN ĐẦU TƯ - HẠ TẦNG	DỰ ÁN: CẢI TẠO, CHỈNH TRANG HÈ PHỐ MIẾU ĐẦM PHƯỜNG TỪ LIÊM, THÀNH PHỐ HÀ NỘI TẬP: HỒ SƠ BÁO CÁO KINH TẾ KỸ THUẬT	THỰC HIỆN: PHẠM VĂN HIẾN <i>Phạm Văn Hiến</i>	HÀ NỘI, NĂM 2026 GIÁM ĐỐC NGUYỄN VĂN HIỆP <i>Nguyễn Văn Hiệp</i>	TRẮC NGANG THIẾT KẾ VĨA HÈ MIẾU ĐẦM PHẢI TUYẾN
		CHỦ TRÌ THIẾT KẾ: HOÀNG VĂN QUANG <i>Hoàng Văn Quang</i>		
CÔNG TY TNHH GIAO THÔNG VẬN TẢI	TẬP: HỒ SƠ BÁO CÁO KINH TẾ KỸ THUẬT	CHỦ NHIỆM THIẾT KẾ: HOÀNG VĂN QUANG <i>Hoàng Văn Quang</i>	CÔNG TY TNHH GIAO THÔNG VẬN TẢI NGUYỄN VĂN HIỆP	LẦN XUẤT BẢN: LẦN CHỈNH SỬA:
		KCS CÔNG TY: BÙI MINH ĐĂNG <i>Bùi Minh Đăng</i>		LẦN XUẤT BẢN: LẦN CHỈNH SỬA:

Cọc 32P
Km 0+ 460.89

B. Vĩa hè : 4.09 m
S. Phá dỡ + Đào khuôn hè: 0.81 m²

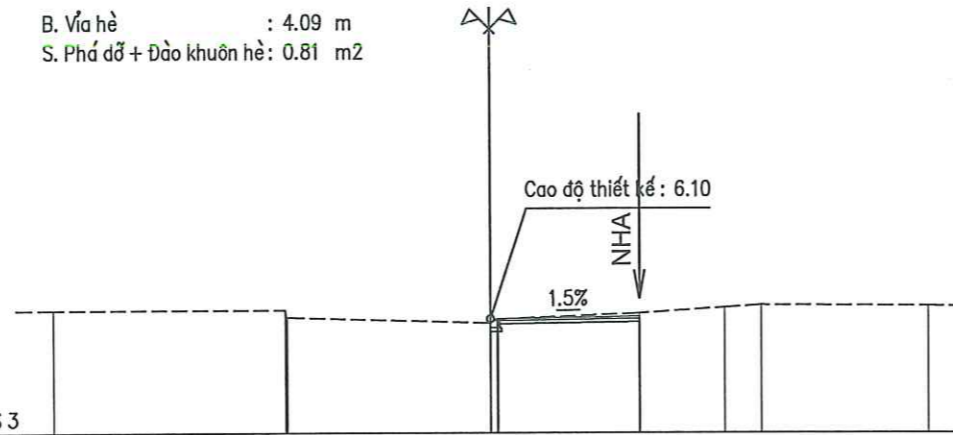

CAO ĐỘ THIẾT KẾ	6.10									
KHOẢNG CÁCH LỀ THIẾT KẾ	3.89									
CAO ĐỘ TỰ NHIÊN	6.34	6.34	6.14	6.09	6.25	6.40	6.47	6.44		
KHOẢNG CÁCH MIA	6.37	0.05	5.57	0.00	3.91	0.00	2.34	1.00	4.57	

Cọc 34P
Km 0+ 491.18

B. Vĩa hè : 3.91 m
S. Phá dỡ + Đào khuôn hè: 0.66 m²

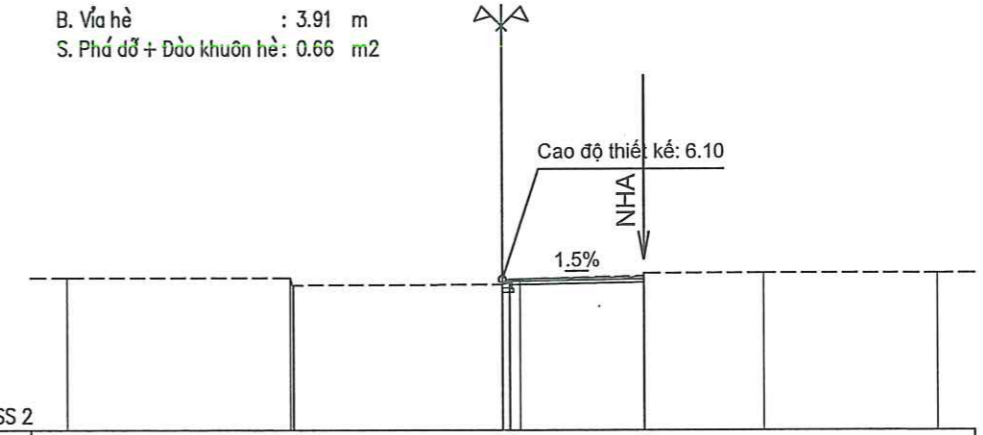

CAO ĐỘ THIẾT KẾ	6.10									
KHOẢNG CÁCH LỀ THIẾT KẾ	3.71									
CAO ĐỘ TỰ NHIÊN	6.14	6.14	5.94	5.95	6.11	6.29	6.27	6.27		
KHOẢNG CÁCH MIA	6.14	0.00	5.75	0.48	3.44	0.00	3.30	4.79		

Cọc 33P
Km 0+ 475.86

B. Vĩa hè : 4.42 m
S. Phá dỡ + Đào khuôn hè: 1.04 m²

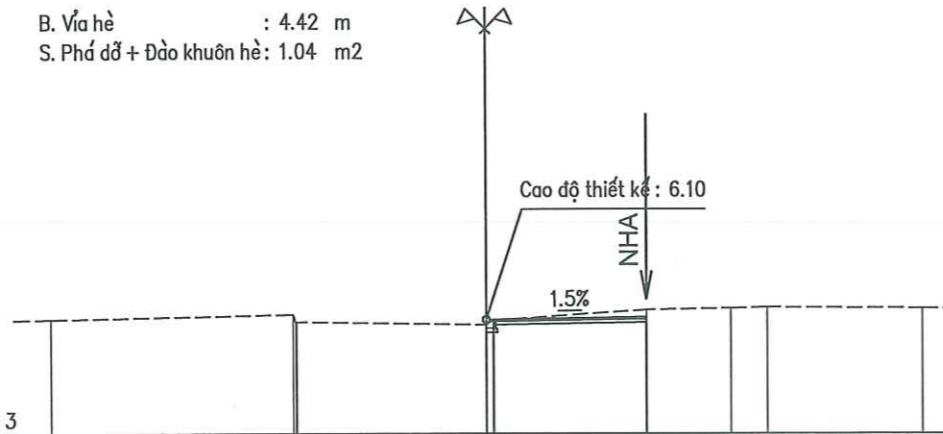

CAO ĐỘ THIẾT KẾ	6.10									
KHOẢNG CÁCH LỀ THIẾT KẾ	4.22									
CAO ĐỘ TỰ NHIÊN	6.11	6.23	6.03	5.88	6.36	6.40	6.42	6.40		
KHOẢNG CÁCH MIA	6.67	0.00	0.04	5.22	0.00	4.23	2.32	1.00	4.26	

Cọc 35P
Km 0+ 505.53

B. Vĩa hè : 3.44 m
S. Phá dỡ + Đào khuôn hè: 0.93 m²

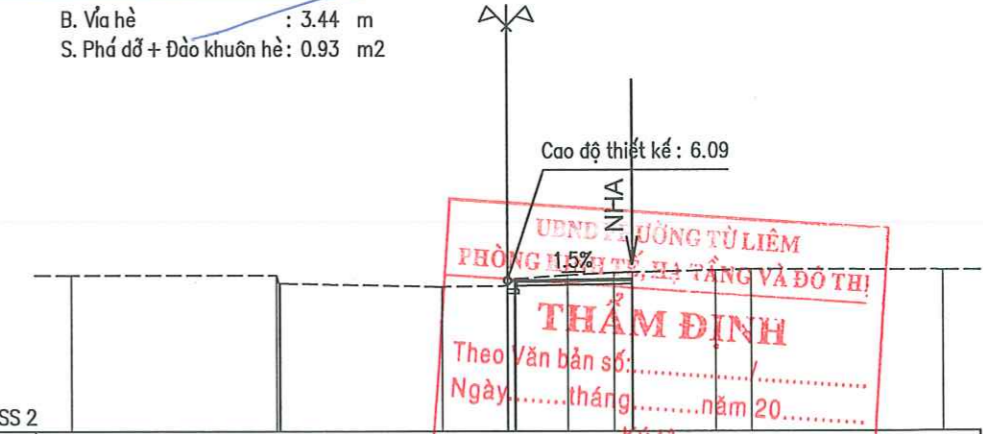

CAO ĐỘ THIẾT KẾ	6.09									
KHOẢNG CÁCH LỀ THIẾT KẾ	3.24									
CAO ĐỘ TỰ NHIÊN	6.24	6.24	6.02	5.93	5.95	6.14	6.24	6.31	6.32	6.37
KHOẢNG CÁCH MIA	5.65	0.00	0.07	4.46	1.79	1.43	1.28	0.51	2.28	1.00

THẨM TRA
Theo Văn bản số:/.....
Ngàythángnăm 20.....
Ký tên: *Phạm*

THẨM ĐỊNH
Theo Văn bản số:/.....
Ngàythángnăm 20.....
Ký tên: *Nguyễn Văn Hiệp*

ỦY BAN NHÂN DÂN PHƯỜNG TỪ LIÊM
BAN QUẢN LÝ DỰ ÁN ĐẦU TƯ - HẠ TẦNG
CÔNG TY TNHH GIAO THÔNG VẬN TẢI

DỰ ÁN: CẢI TẠO, CHỈNH TRANG HÈ PHỐ MIẾU ĐẦM
PHƯỜNG TỪ LIÊM, THÀNH PHỐ HÀ NỘI
TẬP: HỒ SƠ BÁO CÁO KINH TẾ KỸ THUẬT

THỰC HIỆN: PHẠM VĂN HIẾN
CHỦ TRÌ THIẾT KẾ: HOÀNG VĂN QUANG
CHỦ NHIỆM THIẾT KẾ: HOÀNG VĂN QUANG
KCS CÔNG TY: BÙI MINH ĐĂNG

HÀ NỘI, NĂM 2026
GIÁM ĐỐC: NGUYỄN VĂN HIỆP
CÔNG TY TNHH GIAO THÔNG VẬN TẢI
M.S.D.N: 010030127

TRẮC NGANG THIẾT KẾ VĨA
HÈ MIẾU ĐẦM PHẢI TUYẾN
TỶ LỆ BẢN VẼ: 1/200
LẦN XUẤT BẢN:
LẦN CHỈNH SỬA:

BẢN VẼ SỐ: 09
TỔNG SỐ BẢN VẼ: 11

Cọc 36P
Km 0 + 522.36

B. Vĩa hè : 2.67 m
S. Phá dỡ + Đào khuôn hè: 0.44 m²

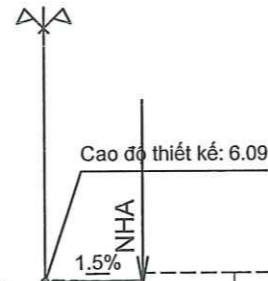

MSS 2

CAO ĐỘ THIẾT KẾ			6.88	6.13				
KHOẢNG CÁCH LỀ THIẾT KẾ			0.00	2.47				
CAO ĐỘ TỰ NHIÊN	6.29	6.09	6.97	6.08	6.33		6.33	
KHOẢNG CÁCH MIA	5.07	0.00	6.78	0.23	2.44	0.00	2.52	6.68

Cọc 38P
Km 0 + 533.13

B. Vĩa hè : 2.67 m
S. Phá dỡ + Đào khuôn hè: 0.56 m²

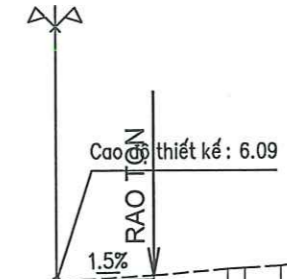

MSS 2

CAO ĐỘ THIẾT KẾ			6.09	6.13				
KHOẢNG CÁCH LỀ THIẾT KẾ			0.00	2.47				
CAO ĐỘ TỰ NHIÊN	6.26	6.05	6.05	6.23	6.41	6.49	6.60	6.56
KHOẢNG CÁCH MIA	5.07	0.00	6.78	0.23	2.44	2.03	0.50	1.00

THẨM TRA
Theo Văn bản số:/.....
Ngàythángnăm 20.....
Ký tên: *Phạm*

Cọc 37P
Km 0 + 527.97

B. Vĩa hè : 3.78 m
S. Phá dỡ + Đào khuôn hè: 0.37 m²



MSS 2

CAO ĐỘ THIẾT KẾ			6.09	6.14				
KHOẢNG CÁCH LỀ THIẾT KẾ			0.00	3.58				
CAO ĐỘ TỰ NHIÊN	6.25	6.21	5.96	6.39	6.39		6.39	6.39
KHOẢNG CÁCH MIA	5.35	0.00	6.60	3.78	0.00	3.04	4.51	0.66

Cọc 38Pa
Km 0 + 534.46

B. Vĩa hè : 1.33 m
S. Phá dỡ + Đào khuôn hè: 0.25 m²



MSS: 2

CAO ĐỘ THIẾT KẾ			6.09	6.13				
KHOẢNG CÁCH LỀ THIẾT KẾ			0.00	2.47				
CAO ĐỘ TỰ NHIÊN	6.25	6.05	6.05	6.15	6.40	6.59		6.55
KHOẢNG CÁCH MIA	5.07	0.00	6.81	0.10	3.37	2.28		5.02

THẨM ĐỊNH
Theo Văn bản số:/.....
Ngàythángnăm 20.....
Ký tên

ỦY BAN NHÂN DÂN PHƯỜNG TỪ LIÊM
BAN QUẢN LÝ DỰ ÁN ĐẦU TƯ - HẠ TẦNG
CÔNG TY TNHH GIAO THÔNG VẬN TẢI

DỰ ÁN: CẢI TẠO, CHÍNH TRANG HÈ PHỐ MIẾU ĐÀM
PHƯỜNG TỪ LIÊM, THÀNH PHỐ HÀ NỘI
TẬP: HỒ SƠ BÁO CÁO KINH TẾ KỸ THUẬT

THỰC HIỆN: PHẠM VĂN HIẾN
CHỦ TRÌ THIẾT KẾ: HOÀNG VĂN QUANG
CHỦ NHIỆM THIẾT KẾ: HOÀNG VĂN QUANG
KCS CÔNG TY: BÙI MINH ĐĂNG

HÀ NỘI, NĂM 2026
GIÁM ĐỐC
CÔNG TY TNHH GIAO THÔNG VẬN TẢI
NGUYỄN VĂN HIỆP

TRẮC NGANG THIẾT KẾ VĨA HÈ MIẾU ĐÀM PHẢI TUYẾN
TỶ LỆ BẢN VẼ: 1/200
LẦN XUẤT BẢN: LẦN CHỈNH SỬA:
BẢN VẼ SỐ: 10
TỔNG SỐ BẢN VẼ: 11

Cọc 39P
Km 0+ 552.27

B. Vĩa hè : 1.90 m
S. Phá dỡ + Đào khuôn hè: 0.41 m²

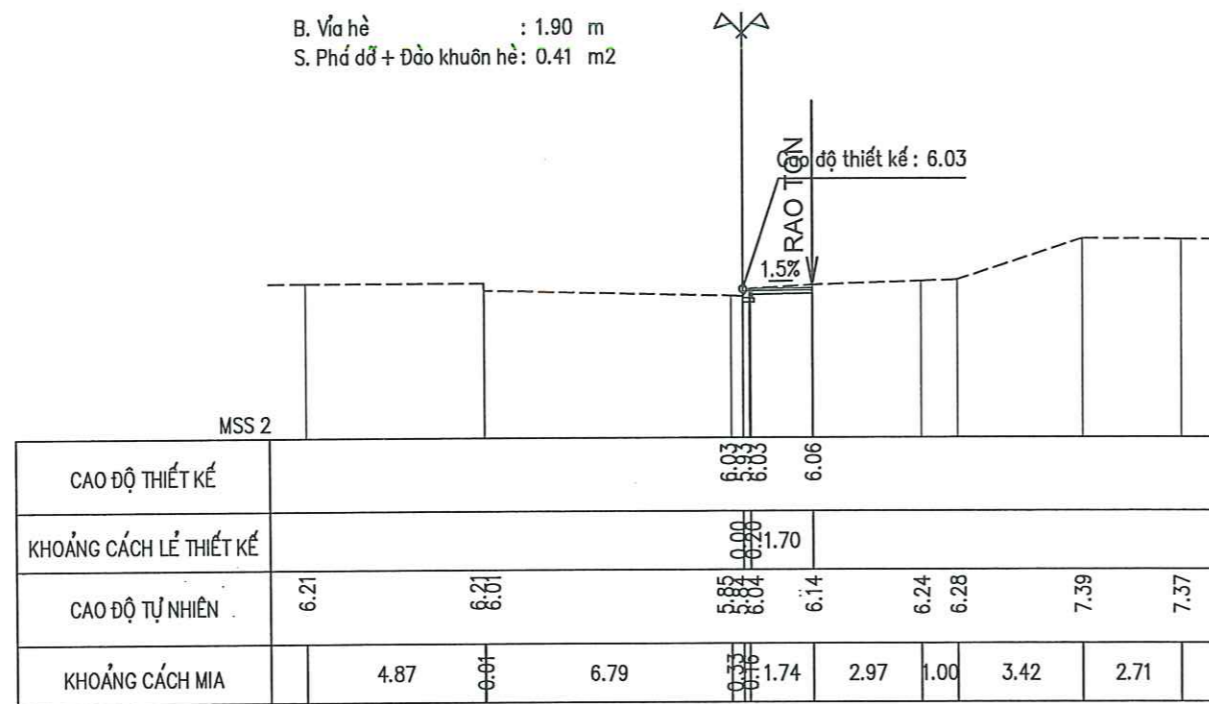

Cọc 41P
Km 0+ 583.01

B. Vĩa hè : 2.64 m
S. Phá dỡ + Đào khuôn hè: 0.49 m²

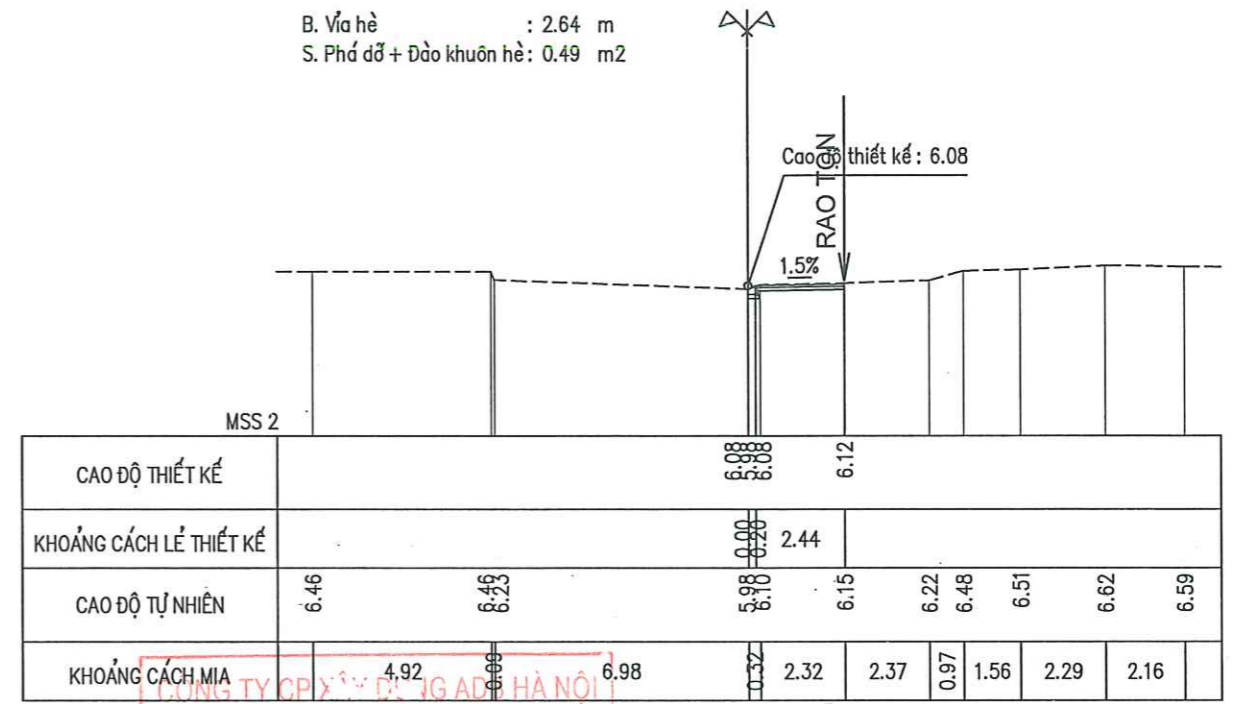

Cọc 40P
Km 0+ 568.97

B. Vĩa hè : 2.40 m
S. Phá dỡ + Đào khuôn hè: 0.64 m²

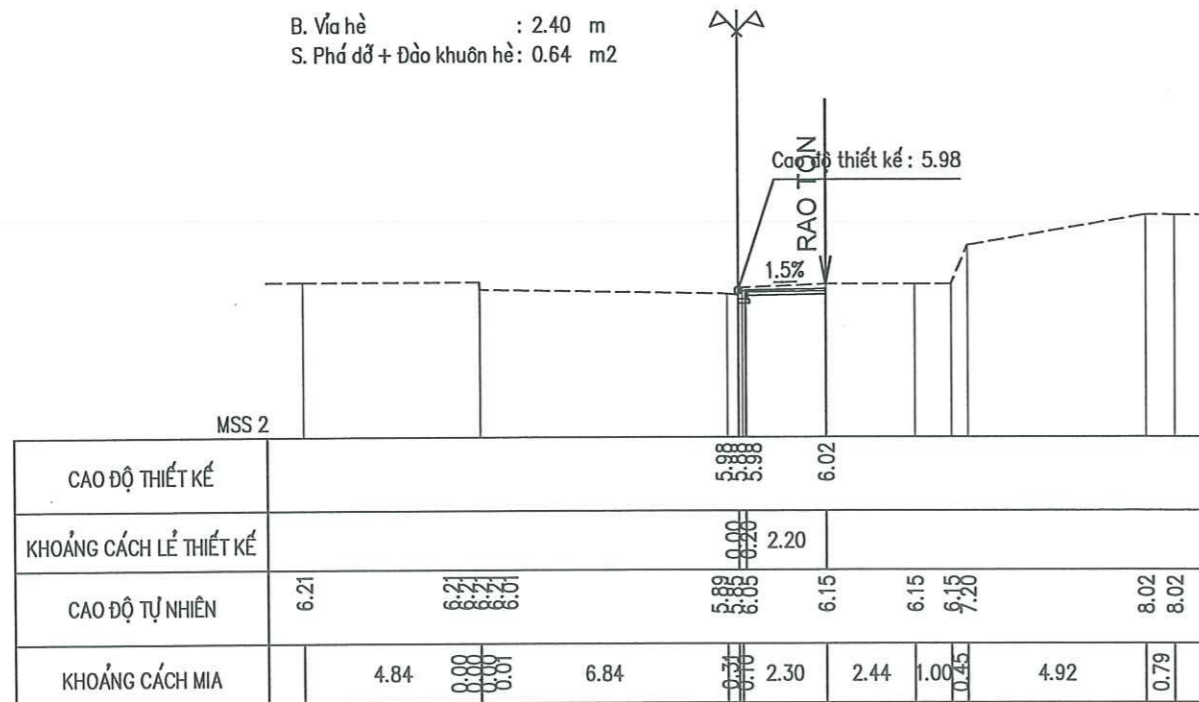

Cọc CTP
Km 0+ 590.22

B. Vĩa hè : 4.50 m
S. Phá dỡ + Đào khuôn hè: 0.93 m²

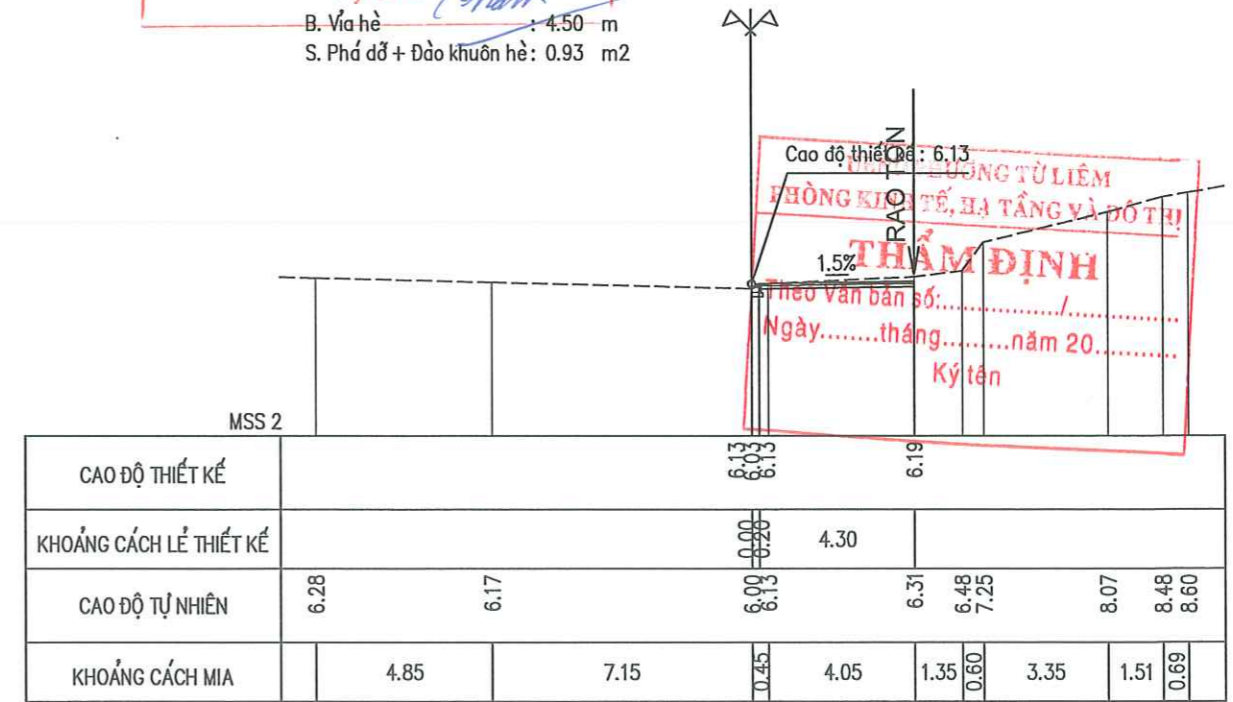

THẨM TRA
Theo Văn bản số:/.....
Ngàythángnăm 20.....
Ký tên: *Phạm Văn Hiến*

THẨM ĐỊNH
Cao độ thiết kế: 6.13
HÔNG KIỂM TẾ, HẠ TẦNG VÀ ĐÓT!
Theo Văn bản số:/.....
Ngày.....tháng.....năm 20.....
Ký tên

ỦY BAN NHÂN DÂN PHƯỜNG TỪ LIÊM
BAN QUẢN LÝ DỰ ÁN ĐẦU TƯ - HẠ TẦNG

DỰ ÁN: CẢI TẠO, CHỈNH TRANG HÈ PHỐ MIẾU ĐẦM
PHƯỜNG TỪ LIÊM, THÀNH PHỐ HÀ NỘI
TẬP: HỒ SƠ BÁO CÁO KINH TẾ KỸ THUẬT

THỰC HIỆN: PHẠM VĂN HIẾN
CHỦ TRÌ THIẾT KẾ: HOÀNG VĂN QUANG
CHỦ NHIỆM THIẾT KẾ: HOÀNG VĂN QUANG
KCS CÔNG TY: BÙI MINH ĐĂNG

HÀ NỘI, NĂM 2026
GIÁM ĐỐC: NGUYỄN VĂN HIỆP

TRẮC NGANG THIẾT KẾ VĨA
HÈ MIẾU ĐẦM PHẢI TUYẾN
TỶ LỆ BẢN VẼ: 1/200
LẦN XUẤT BẢN:
LẦN CHỈNH SỬA:

BẢN VẼ SỐ: 11
TỔNG SỐ BẢN VẼ: 11

CẢI TẠO TẤM ĐAN GA CÁC LOẠI

BÌNH ĐỒ THIẾT KẾ CẢI TẠO TẤM ĐẠN

ĐI ĐỒ ĐỨC DỤC

ĐI ĐL THĂNG LONG

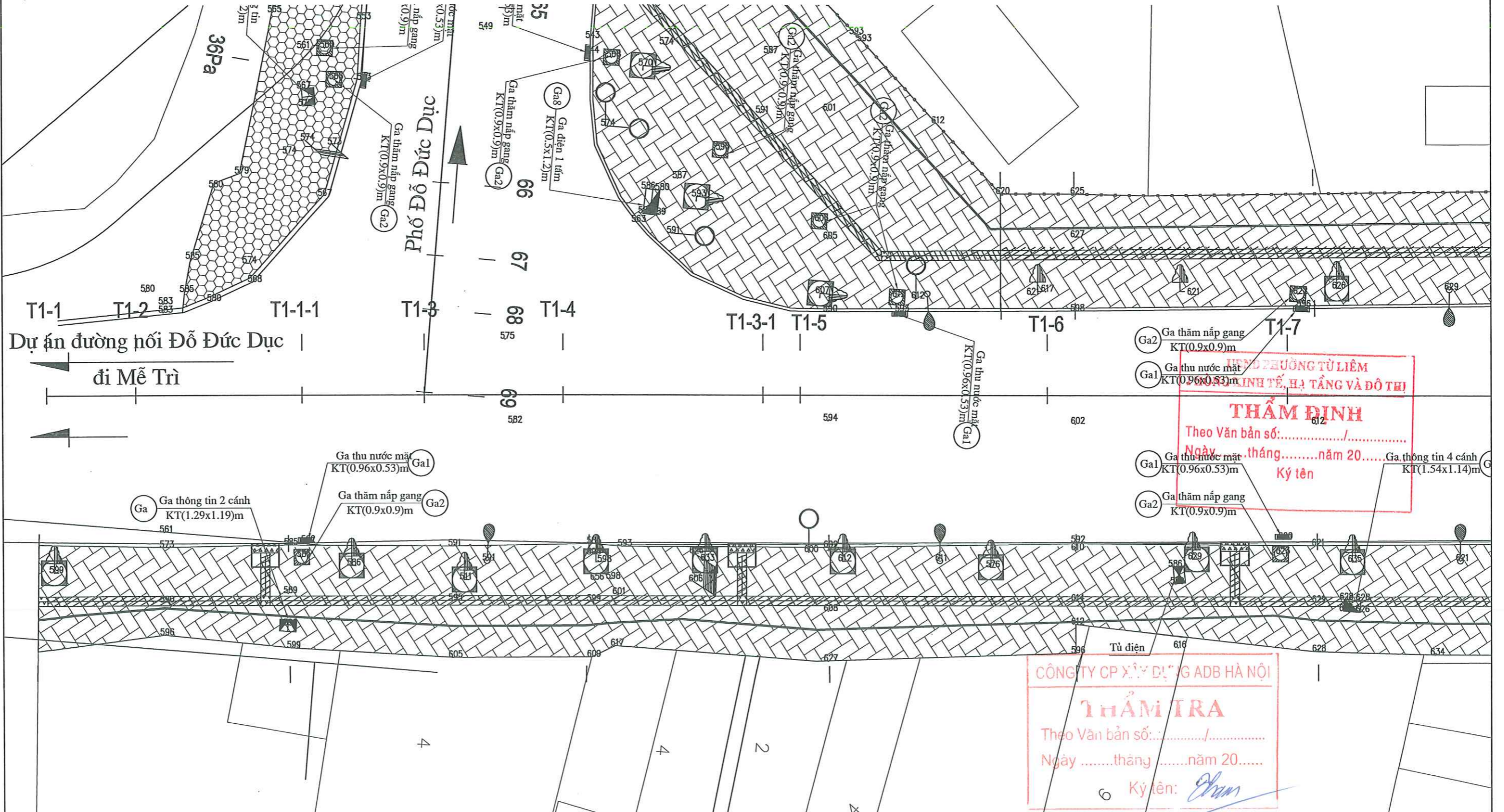

CHÚ THÍCH:

- Biện báo
- Cột điện
- Ga điện
- Mốc cao độ
- Bồn cây mới
- Vía hè cải tạo (diện tích chưa giảm trừ chiếm chỗ)
- Cột đèn
- Ga nước
- Rào tôn
- Tường gạch
- Vị trí lát tấm dẫn hướng
- Vị trí hạ hè cho người khuyết tật dài dừng và dẫn hướng

ỦY BAN NHÂN DÂN PHƯỜNG TỪ LIÊM BAN QUẢN LÝ DỰ ÁN ĐẦU TƯ - HẠ TẦNG	DỰ ÁN: CẢI TẠO, CHÍNH TRANG HÈ PHỐ MIẾU ĐẰM PHƯỜNG TỪ LIÊM, THÀNH PHỐ HÀ NỘI TẬP: HỒ SƠ BÁO CÁO KINH TẾ KỸ THUẬT	THỰC HIỆN	PHẠM VĂN HIẾN	<i>Phạm Văn Hiến</i>	HÀ NỘI, NĂM 2026 GIÁM ĐỐC	BÌNH ĐỒ THIẾT KẾ CẢI TẠO TẤM ĐẠN
		CHỦ TRÌ THIẾT KẾ	HOÀNG VĂN QUANG	<i>Hoàng Văn Quang</i>		
CÔNG TY TNHH GIAO THÔNG VẬN TẢI		CHỦ NHIỆM THIẾT KẾ	HOÀNG VĂN QUANG	<i>Hoàng Văn Quang</i>	NGUYỄN VĂN HIỆP	TỶ LỆ BẢN VẼ: 1/250 BẢN VẼ SỐ: 01 TỔNG SỐ BẢN VẼ: 07
		KCS CÔNG TY	BÙI MINH ĐĂNG	<i>Bùi Minh Đăng</i>		LẦN XUẤT BẢN: LẦN CHỈNH SỬA:



ĐI ĐỒ ĐỨC DỤC

BÌNH ĐỒ THIẾT KẾ CẢI TẠO TẦM ĐÀN

ĐI ĐL THĂNG LONG

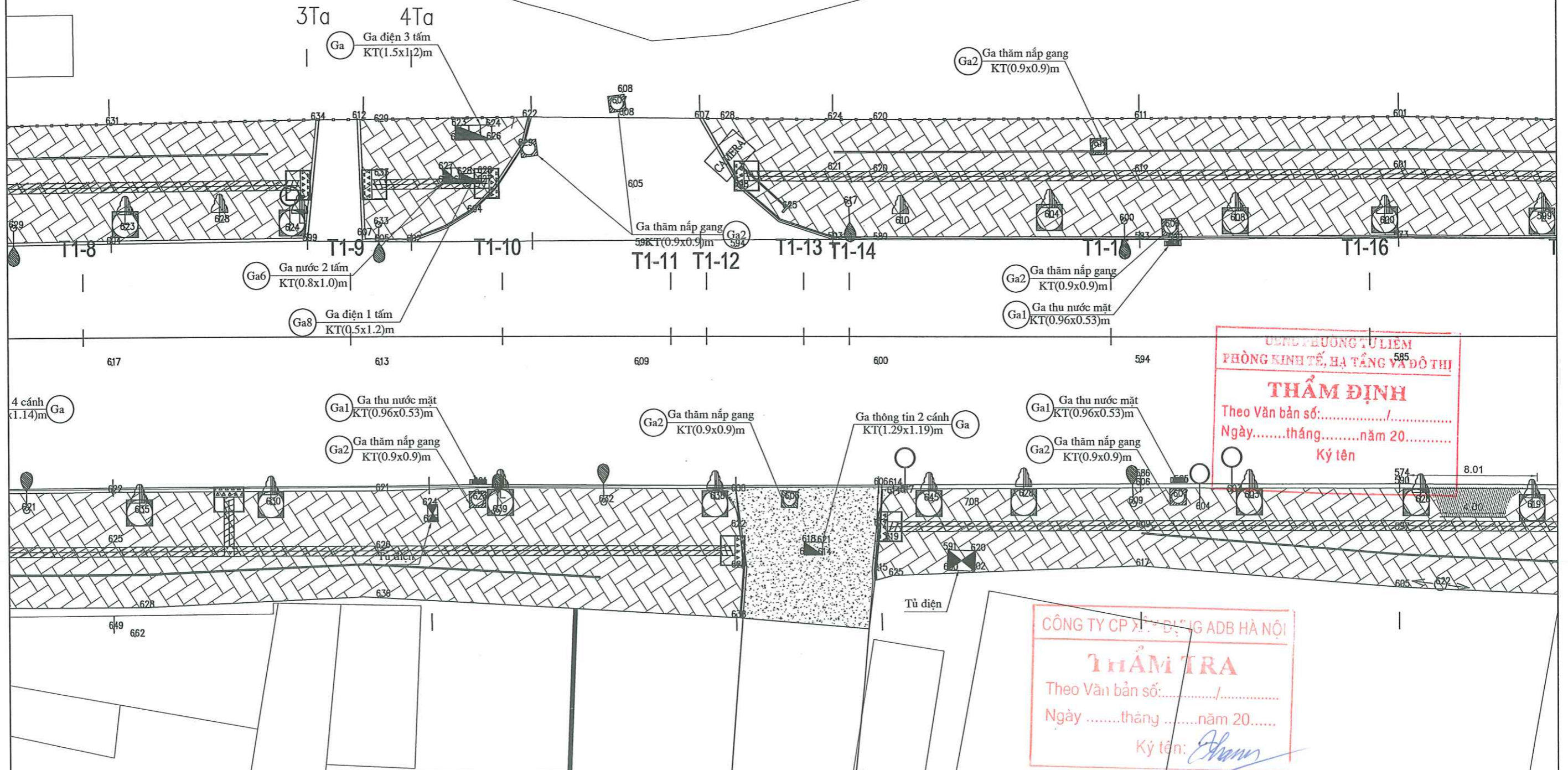

TRUNG ƯƠNG TỬ LIÊM
PHÒNG KINH TẾ, HẠ TẦNG VÀ ĐÔ THỊ

THẨM ĐỊNH

Theo Văn bản số:/.....
Ngàythángnăm 20.....

Ký tên

CÔNG TY CP XÂY DỰNG ADB HÀ NỘI

THẨM TRA

Theo Văn bản số:/.....
Ngàythángnăm 20.....

Ký tên: *Thuan*

CHÚ THÍCH:

- Biên báo
- Cột điện
- Ga điện
- Mốc cao độ
- Bồn cây mới
- Vĩa hè cải tạo (diện tích chưa giảm trừ chiếm chỗ)
- Vị trí hạ hệ cho người khuyết tật dài dừng và dẫn hướng
- Cột đèn
- Ga nước
- Rào tôn
- Tường gạch
- Vị trí lát tấm dẫn hướng

ỦY BAN NHÂN DÂN PHƯỜNG TỬ LIÊM BAN QUẢN LÝ DỰ ÁN ĐẦU TƯ - HẠ TẦNG	DỰ ÁN: CẢI TẠO, CHỈNH TRẠNG HÈ PHỐ MIẾU ĐẰM PHƯỜNG TỬ LIÊM, THÀNH PHỐ HÀ NỘI TẬP: HỒ SƠ BÁO CÁO KINH TẾ KỸ THUẬT	THỰC HIỆN	PHẠM VĂN HIẾN	<i>Thuan</i>	HÀ NỘI, NĂM 2026 GIÁM ĐỐC NGUYỄN VĂN HIỆP	BÌNH ĐỒ THIẾT KẾ CẢI TẠO TẦM ĐÀN
		CHỦ TRÌ THIẾT KẾ	HOÀNG VĂN QUANG	<i>H</i>		
CÔNG TY TNHH GIAO THÔNG VẬN TẢI		CHỦ NHIỆM THIẾT KẾ	HOÀNG VĂN QUANG	<i>H</i>		TỶ LỆ BẢN VẼ: 1/250 BẢN VẼ SỐ: 02 TỔNG SỐ BẢN VẼ: 07
		KCS CÔNG TY	BÙI MINH ĐĂNG	<i>Doan</i>		LẦN XUẤT BẢN: LẦN CHỈNH SỬA:

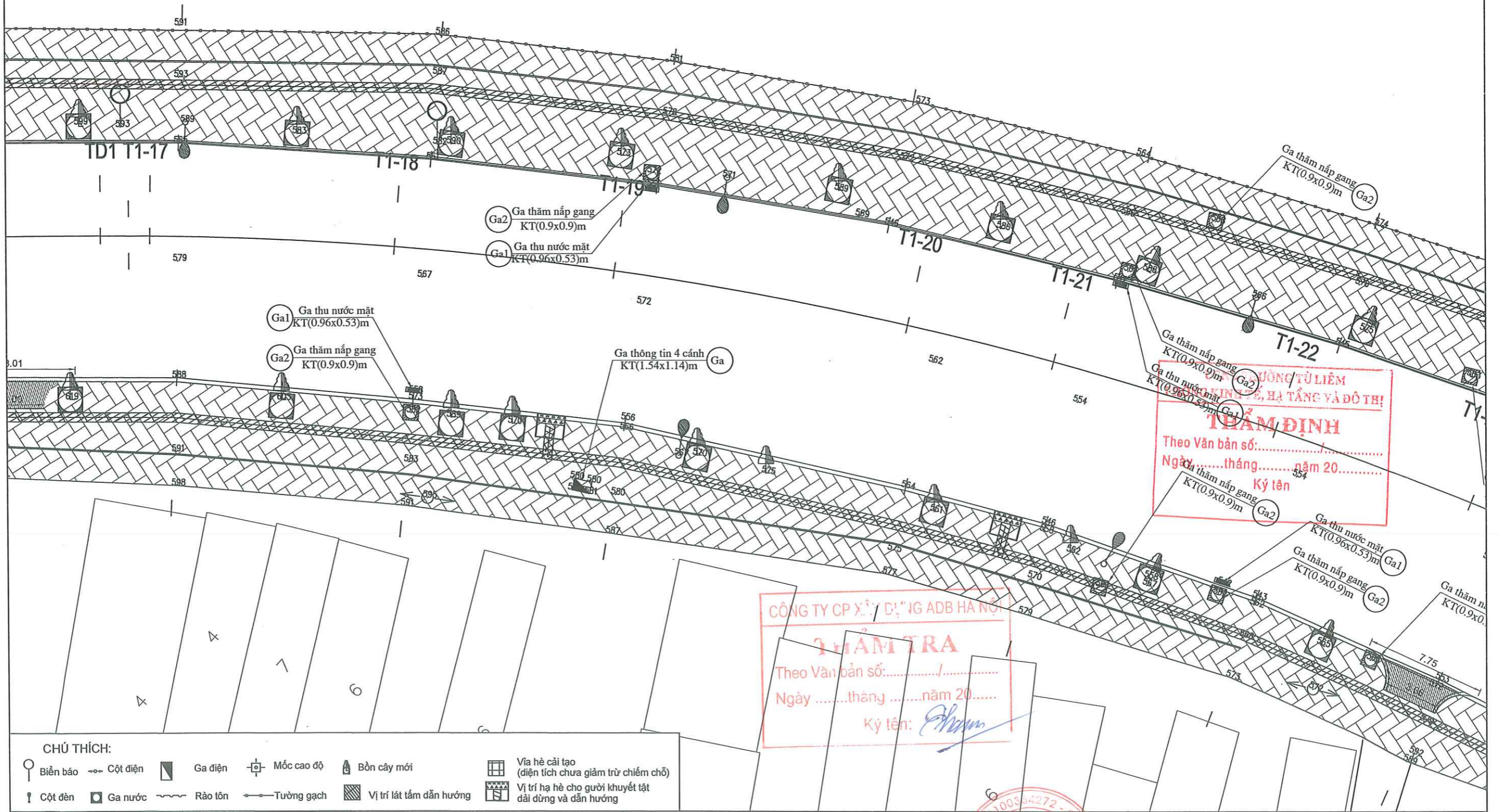

PHÒNG TỰ LIÊM
PHÒNG KINH TẾ, HẠ TẦNG VÀ ĐÔ THỊ
THẨM ĐỊNH
 Theo Văn bản số:/.....
 Ngày tháng năm 20.....
 Ký tên

CÔNG TY CP XÂY DỰNG ADB HÀ NỘI
THẨM TRA
 Theo Văn bản số:/.....
 Ngày tháng năm 20.....
 Ký tên: *[Signature]*

CHÚ THÍCH:
 Ⓞ Biên báo ⚡ Cột điện □ Ga điện Ⓜ Mốc cao độ 🌳 Bồn cây mới 🏠 Vĩa hệ cải tạo (diện tích chưa giảm trừ chiếm chỗ)
 📍 Cột đèn 🚰 Ga nước 🛤 Rào tôn 🚶 Tường gạch 📏 Vị trí lát tấm dẫn hướng 🚶 Vị trí hạ hệ cho người khuyết tật dài dừng và dẫn hướng

ỦY BAN NHÂN DÂN PHƯỜNG TỰ LIÊM BAN QUẢN LÝ DỰ ÁN ĐẦU TƯ - HẠ TẦNG CÔNG TY TNHH GIAO THÔNG VẬN TẢI	DỰ ÁN: CẢI TẠO, CHÍNH TRANG HỆ PHỐ MIẾU ĐẼM PHƯỜNG TỰ LIÊM, THÀNH PHỐ HÀ NỘI TẬP: HỒ SƠ BÁO CÁO KINH TẾ KỸ THUẬT	THỰC HIỆN PHẠM VĂN HIẾN	<i>[Signature]</i>	HÀ NỘI, NĂM 2026 GIÁM ĐỐC NGUYỄN VĂN HIỆP	BÌNH ĐỒ THIẾT KẾ CẢI TẠO TẦM ĐÀN
		CHỦ TRÌ THIẾT KẾ HOÀNG VĂN QUANG	<i>[Signature]</i>		
		CHỦ NHIỆM THIẾT KẾ HOÀNG VĂN QUANG	<i>[Signature]</i>		LẦN XUẤT BẢN: LẦN CHÍNH SỬA:
		KCS CÔNG TY BÙI MINH ĐĂNG	<i>[Signature]</i>		

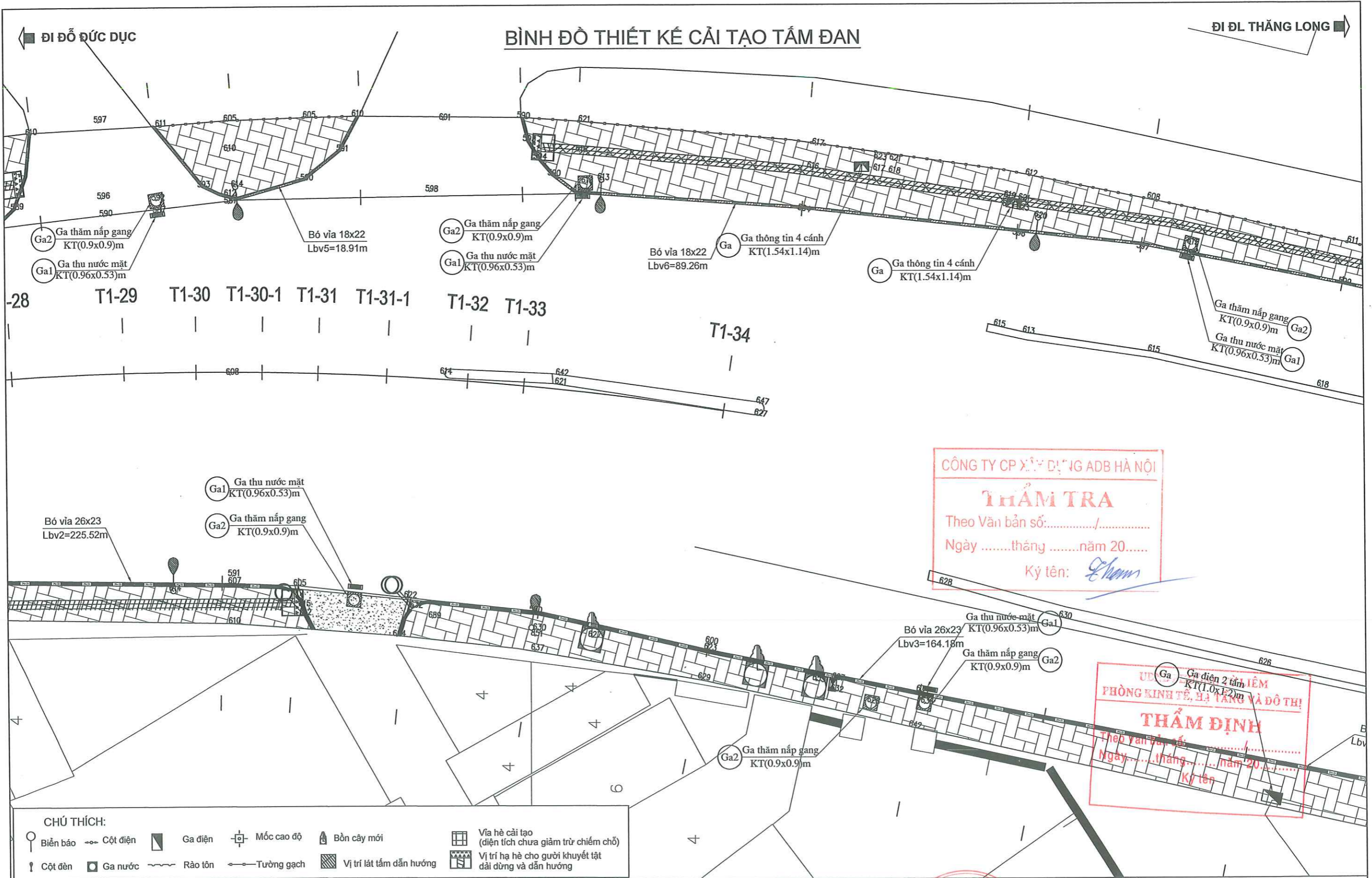

BÌNH ĐỒ THIẾT KẾ CẢI TẠO TẤM ĐAN

ĐI ĐỒ ĐỨC DỤC

ĐI ĐL THĂNG LONG

CÔNG TY CP XÂY DỰNG ADB HÀ NỘI
THẨM TRA
 Theo Văn bản số:/.....
 Ngàythángnăm 20.....
 Ký tên: *Eham*

ỦY BAN NHÂN DÂN PHƯỜNG TỪ LIÊM
PHÒNG KINH TẾ, HẠ TẦNG VÀ ĐÔ THỊ
THẨM ĐỊNH
 Theo văn bản số:
 Ngàythángnăm 20.....
 Ký tên:

CHÚ THÍCH:

Biền báo	Cột điện	Ga điện	Mốc cao độ	Bồn cây mới	Vía hè cải tạo (diện tích chưa giảm trừ chiếm chỗ)
Cột đèn	Ga nước	Rào tôn	Tường gạch	Vị trí lát tấm dẫn hướng	Vị trí hạ hè cho người khuyết tật dài dừng và dẫn hướng

ỦY BAN NHÂN DÂN PHƯỜNG TỪ LIÊM BAN QUẢN LÝ DỰ ÁN ĐẦU TƯ - HẠ TẦNG 	DỰ ÁN: CẢI TẠO, CHÍNH TRANG HÈ PHỐ MIẾU ĐẦM PHƯỜNG TỪ LIÊM, THÀNH PHỐ HÀ NỘI TẬP: HỒ SƠ BÁO CÁO KINH TẾ KỸ THUẬT	THỰC HIỆN	PHẠM VĂN HIẾN	<i>Phạm Văn Hiến</i>	HÀ NỘI, NĂM 2026 GIÁM ĐỐC CÔNG TY TNHH GIAO THÔNG VẬN TẢI NGUYỄN VĂN HIỆP	BÌNH ĐỒ THIẾT KẾ CẢI TẠO TẤM ĐAN TỶ LỆ BẢN VẼ: 1/250 BẢN VẼ SỐ: 05 LẦN XUẤT BẢN: TỔNG SỐ BẢN VẼ: 07 LẦN CHỈNH SỬA:
		CHỦ TRÌ THIẾT KẾ	HOÀNG VĂN QUANG	<i>Hoàng Văn Quang</i>		
		CHỦ NHIỆM THIẾT KẾ	HOÀNG VĂN QUANG	<i>Hoàng Văn Quang</i>		
		KCS CÔNG TY	BÙI MINH ĐĂNG	<i>Bùi Minh Đăng</i>		

BÌNH ĐỒ THIẾT KẾ CẢI TẠO TẦNG ĐÀN

◀ ĐI ĐỒ ĐỨC DỤC

ĐI ĐỒ THĂNG LONG ▶

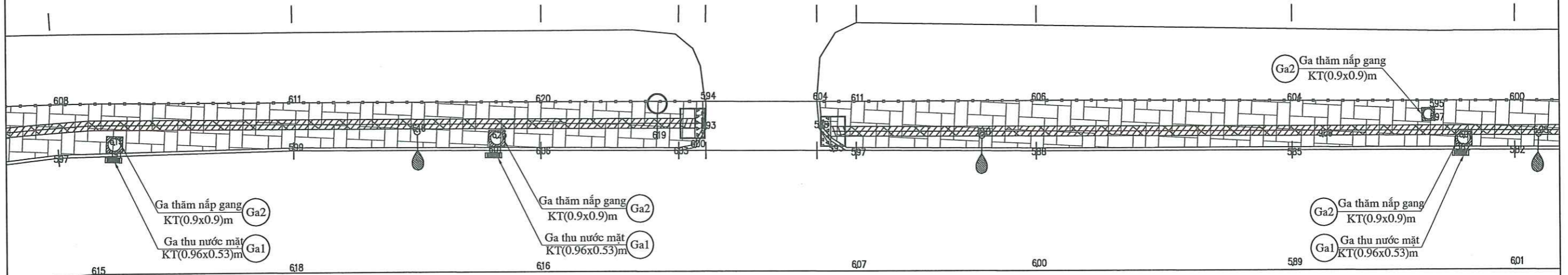

CHÚ THÍCH:

Biên báo	Cột điện	Ga điện	Mốc cao độ	Bồn cây mới	Vĩa hè cải tạo (diện tích chưa giảm trừ chiếm chỗ)
Cột đèn	Ga nước	Rào tôn	Tường gạch	Vị trí lát tấm dẫn hướng	Vị trí hạ hè cho người khuyết tật dài dừng và dẫn hướng

CÔNG TY CP XÂY DỰNG ADB HÀ NỘI

THẨM TRA

Theo Văn bản số:/.....

Ngàythángnăm 20.....

Ký tên: *Phạm*

Phạm vi cầu vượt Mễ Trì

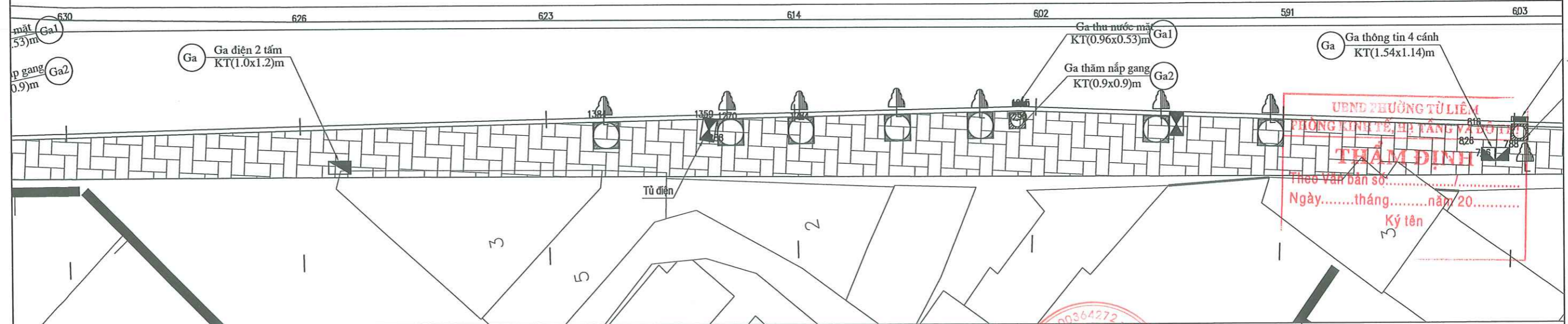

UBND PHƯỜNG TỪ LIÊM

PHÒNG KINH TẾ, HẠ TẦNG VÀ ĐÔ THỊ

THẨM ĐỊNH

Theo Văn bản số:/.....

Ngàythángnăm 20.....

Ký tên: *3*

ỦY BAN NHÂN DÂN PHƯỜNG TỪ LIÊM BAN QUẢN LÝ DỰ ÁN ĐẦU TƯ - HẠ TẦNG CÔNG TY TNHH GIAO THÔNG VẬN TẢI	DỰ ÁN: CẢI TẠO, CHÍNH TRANG HỆ PHỐ MIẾU ĐẰM PHƯỜNG TỪ LIÊM, THÀNH PHỐ HÀ NỘI TẬP: HỒ SƠ BÁO CÁO KINH TẾ KỸ THUẬT	THỰC HIỆN CHỦ TRÌ THIẾT KẾ CHỦ NHIỆM THIẾT KẾ KCS CÔNG TY	PHẠM VĂN HIẾN HOÀNG VĂN QUANG HOÀNG VĂN QUANG BÙI MINH ĐĂNG	<i>Phạm</i> 	HÀ NỘI, NĂM 2026 GIÁM ĐỐC NGUYỄN VĂN HIỆP 	BÌNH ĐỒ THIẾT KẾ CẢI TẠO TẦNG ĐÀN TỶ LỆ BẢN VẼ: 1/250 LẦN XUẤT BẢN: LẦN CHỈNH SỬA:	BẢN VẼ SỐ: 06 TỔNG SỐ BẢN VẼ: 07

BÌNH ĐỒ THIẾT KẾ CẢI TẠO TẦNG ĐÀN

← ĐI ĐỒ ĐỨC DỤC

ĐI ĐỒ THĂNG LONG →

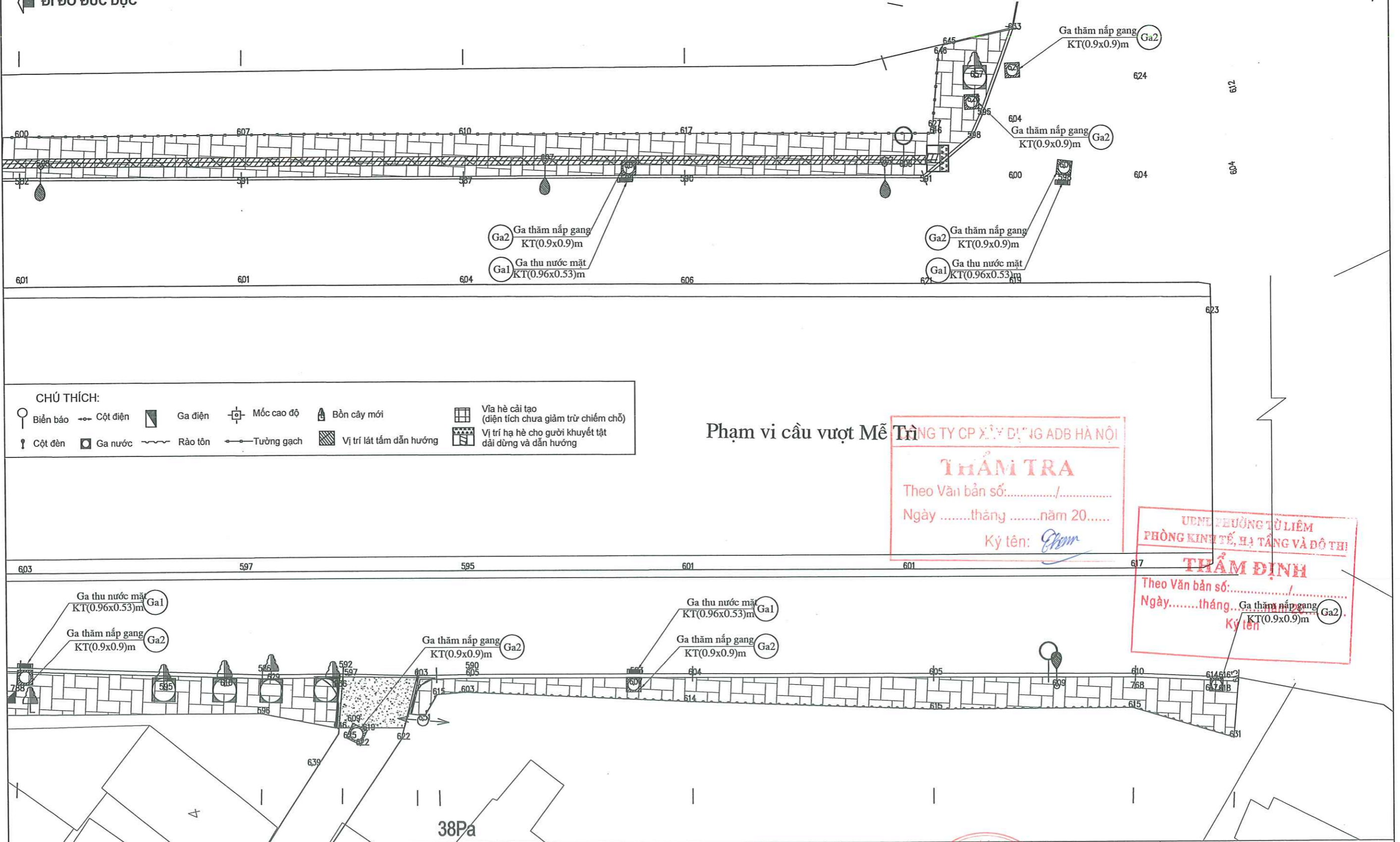

CHÚ THÍCH:

- Biểu báo
- Cột điện
- ▭ Ga điện
- ⊕ Mốc cao độ
- ▲ Bồn cây mới
- ▧ Vĩa hè cải tạo (diện tích chưa giảm trừ chiếm chỗ)
- ⊙ Cột đèn
- ⊠ Ga nước
- ~ Rào tôn
- Tường gạch
- ▨ Vị trí lát tấm dẫn hướng
- ▩ Vị trí hạ hè cho người khuyết tật dài dừng và dẫn hướng

Phạm vi cầu vượt Mễ Trì

CÔNG TY CP XÂY DỰNG ADB HÀ NỘI
THẨM TRA
 Theo Văn bản số:/.....
 Ngàythángnăm 20.....
 Ký tên: *Phạm Văn Hiến*

UBND PHƯỜNG TỪ LIÊM
 PHÒNG KINH TẾ, HẠ TẦNG VÀ ĐÔ THỊ
THẨM ĐỊNH
 Theo Văn bản số:/.....
 Ngày.....tháng.....năm 20.....
 Ký tên: *Nguyễn Văn Hiệp*

ỦY BAN NHÂN DÂN PHƯỜNG TỪ LIÊM BAN QUẢN LÝ DỰ ÁN ĐẦU TƯ - HẠ TẦNG	DỰ ÁN: CẢI TẠO, CHÍNH TRANG HÈ PHỐ MIẾU ĐẰM PHƯỜNG TỪ LIÊM, THÀNH PHỐ HÀ NỘI TẬP: HỒ SƠ BÁO CÁO KINH TẾ KỸ THUẬT	THỰC HIỆN	PHẠM VĂN HIẾN	<i>Phạm Văn Hiến</i>	HÀ NỘI, NĂM 2026 CÔNG GIÁM ĐỐC TNHH GIAO THÔNG VẬN TẢI NGUYỄN VĂN HIỆP	BÌNH ĐỒ THIẾT KẾ CẢI TẠO TẦNG ĐÀN	
		CHỦ TRÌ THIẾT KẾ	HOÀNG VĂN QUANG	<i>Hoàng Văn Quang</i>		TỶ LỆ BẢN VẼ: 1/250	BẢN VẼ SỐ: 07
CHỦ NHIỆM THIẾT KẾ	HOÀNG VĂN QUANG	<i>Hoàng Văn Quang</i>	LẦN XUẤT BẢN:	TỔNG SỐ BẢN VẼ: 07			
KCS CÔNG TY	BÙI MINH ĐĂNG	<i>Bùi Minh Đăng</i>	LẦN CHỈNH SỬA:				

CÔNG TY TNHH GIAO THÔNG VẬN TẢI

MẶT BẰNG HỐ GA NẮP TRÒN D70

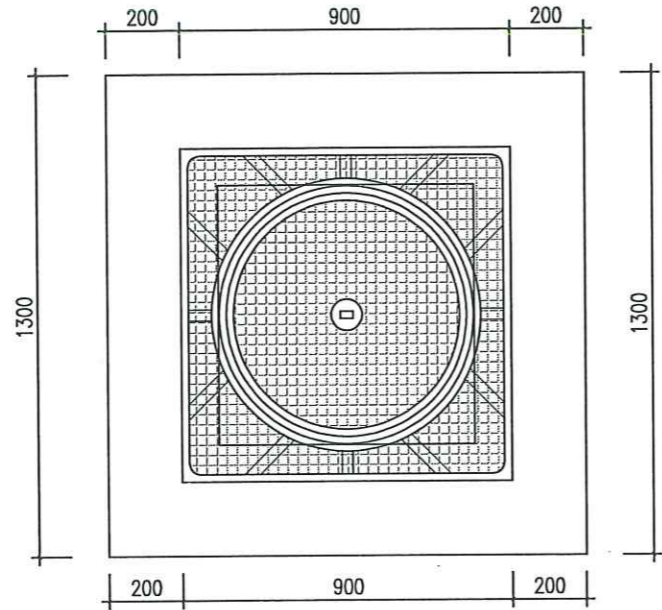

ĐIỂN HÌNH HỐ GA HIỆN TRẠNG

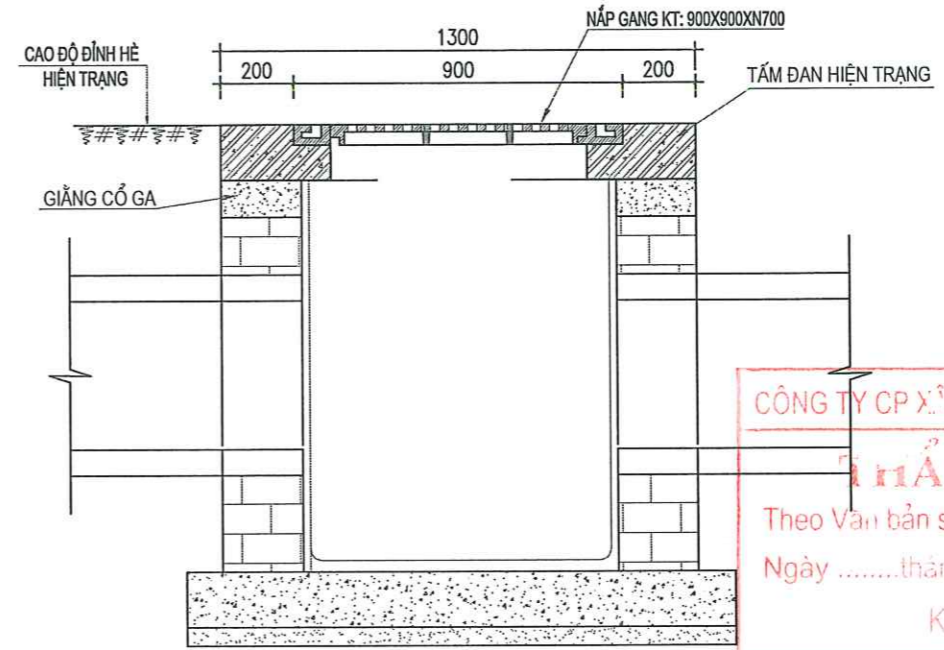

CÔNG TY CP XÂY DỰNG IG ADB HÀ NỘI
THẨM TRA
 Theo Văn bản số:/.....
 Ngày tháng năm 20.....
 Ký tên: *[Signature]*

CHI TIẾT GIĂNG LÀM MỚI

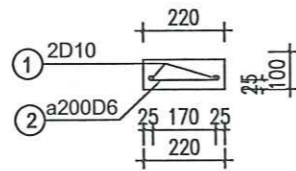

ĐIỂN HÌNH HỐ GA CẢI TẠO

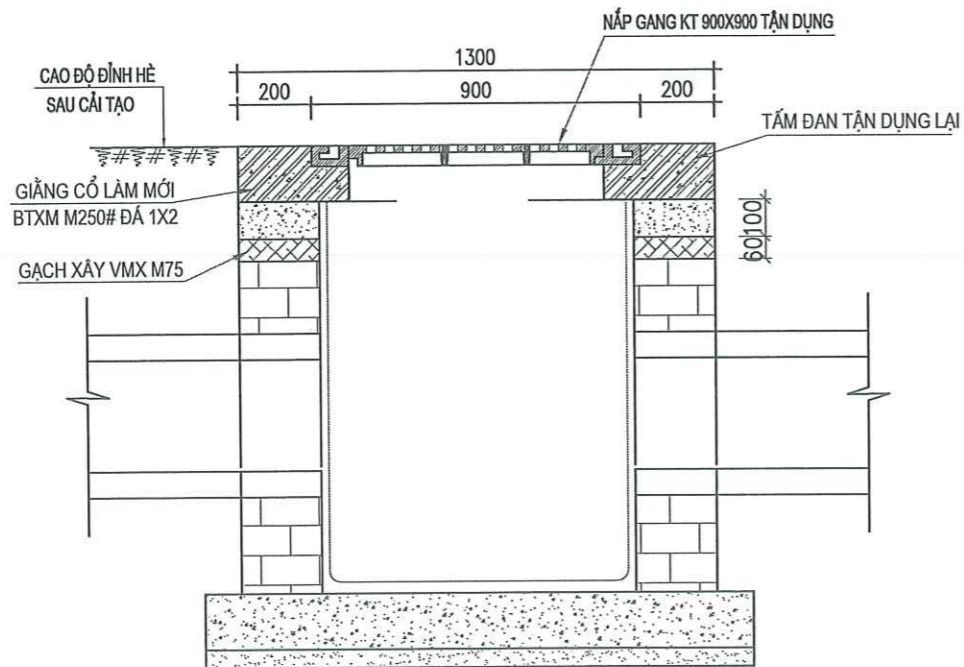

BẢNG THỐNG KÊ CỐT THÉP

TÊN C.KIỆN	SỐ HIỆU	HÌNH DẠNG - KÍCH THƯỚC	ĐƯỜNG KÍNH (mm)	CHIỀU DÀI 1 THANH (mm)	SỐ LƯỢNG		TỔNG CHIỀU DÀI (m)	TỔNG T.LƯỢNG (Kg)
					1 C.KIỆN	T.BỘ		
Giăng	1	1250	10	1250	8	8	10	6.17
	2	60 170 60	6	290	22	22	6.38	1.42

Hố ga thăm KT 0.9x0.9m (GA1)

STT	Hạng mục	Diễn giải cách tính	Đơn vị	Khối lượng
1	Cây tấm đan tận dụng lại KT 1.3x1.3m	=1	tấm	1
2	Phá dỡ bê tông xi măng cổ ga	=2*(0.22*0.1*1.3+0.22*0.1*0.86)	m ³	0.10
3	Gạch xây tường ga cao trung bình 6cm VXM M75	=2*(0.22*0.06*1.3+0.22*0.06*0.86)	m ³	0.06
4	Hoàn trả bê tông xi măng cổ ga M250	=2*(0.22*0.1*1.3+0.22*0.1*0.86)	m ³	0.10
5	Ván khuôn cổ ga	=4*(0.1*1.3+0.1*0.86)	m ²	0.86
6	Trát tường ga	=0.16*(0.86+0.86)*2	m ²	0.55
7	Lắp đặt tấm đan hố ga KT 1.3x1.3m	=1	tấm	1

GHI CHÚ:

- Bản vẽ này áp dụng cho các ga nước, nâng trung bình 6cm
- Trình tự nâng ga như sau:
 - Cây nắp để tận dụng lại
 - Giữ nguyên kích thước ga cũ, phá dỡ cổ ga
 - Dỡ lấy hệ khung sắt và dầm đỡ để tận dụng lại
 - Xây tường ga bằng cao độ để đổ bê tông cổ ga
- Kích thước trên bản vẽ là mm

ỦY BAN NHÂN DÂN PHƯỜNG TỪ LIÊM BAN QUẢN LÝ DỰ ÁN ĐẦU TƯ - HẠ TẦNG CÔNG TY TNHH GIAO THÔNG VẬN TẢI	DỰ ÁN: CẢI TẠO, CHÍNH TRANG HỆ PHỐ MIẾU ĐẰM PHƯỜNG TỪ LIÊM, THÀNH PHỐ HÀ NỘI TẬP: HỒ SƠ BÁO CÁO KINH TẾ KỸ THUẬT	THỰC HIỆN	PHẠM VĂN HIẾN	<i>[Signature]</i>	HÀ NỘI, NĂM 2026 GIÁM ĐỐC NGUYỄN VĂN HIỆP	ĐIỂN HÌNH CẢI TẠO	
		CHỦ TRÌ THIẾT KẾ	HOÀNG VĂN QUANG	<i>[Signature]</i>		GA NẮP TRÒN D70 (GA1)	
		CHỦ NHIỆM THIẾT KẾ	HOÀNG VĂN QUANG	<i>[Signature]</i>		TỶ LỆ BẢN VẼ:	BẢN VẼ SỐ: 01
		KCS CÔNG TY	BÙI MINH ĐĂNG	<i>[Signature]</i>		LẦN XUẤT BẢN:	TỔNG SỐ BẢN VẼ: 01
						LẦN CHỈNH SỬA:	

MẶT BẰNG HỒ GA CẢI TẠO

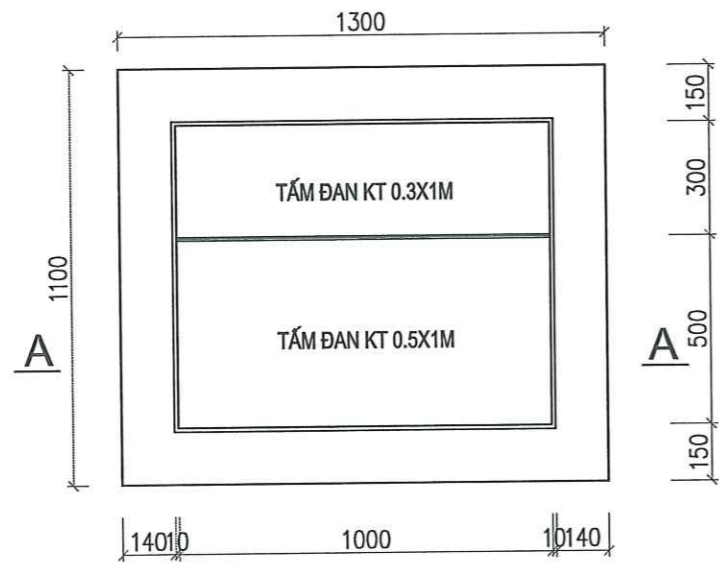

**ĐIỂN HÌNH HỒ GA HIỆN TRẠNG
MẶT CẮT A-A**

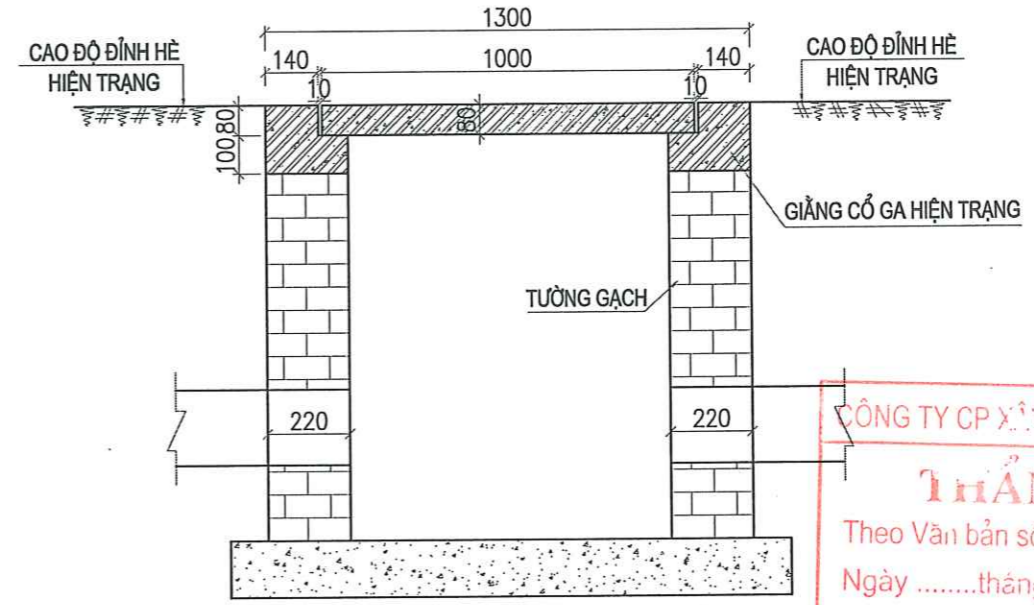

**ĐIỂN HÌNH HỒ GA SAU CẢI TẠO
MẶT CẮT A-A**

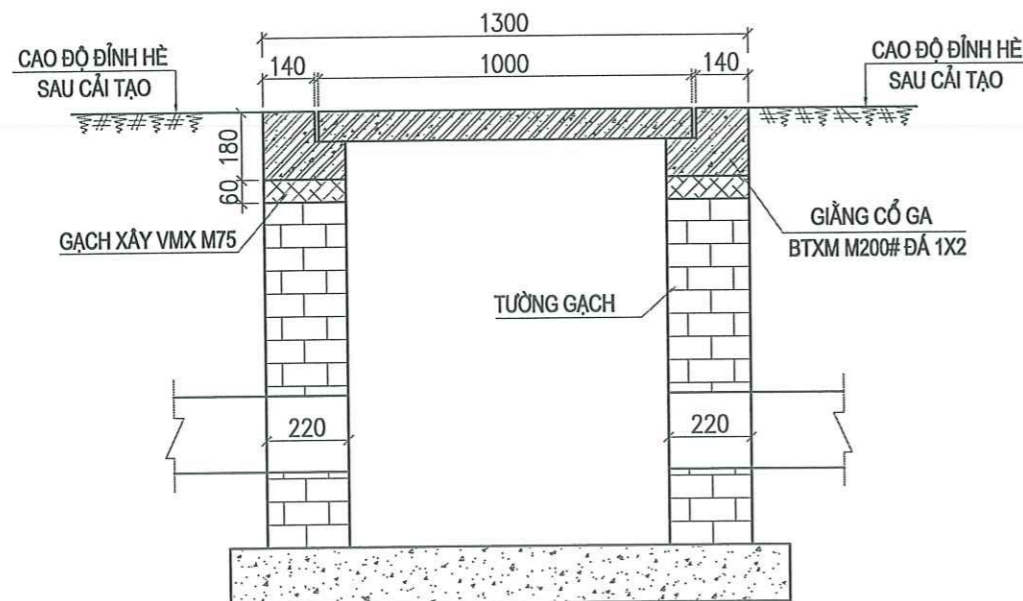

CHI TIẾT TẤM ĐAN HIỆN TRẠNG

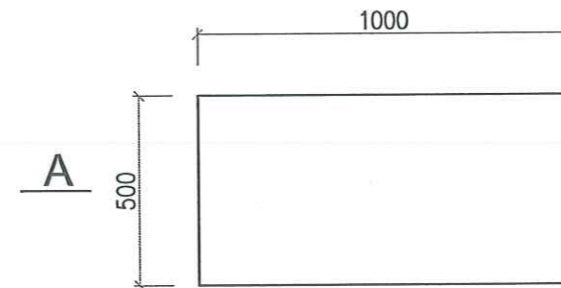

GHI CHÚ:

- Bản vẽ này áp dụng cho các ga nước cần nâng cao độ trung bình 6cm
- Trình tự nâng, hạ ga như sau:
 - Cậy nắp để tận dụng lại những tấm đan còn sử dụng được
 - Thay mới 1 số tấm đan đã xuống cấp hư hỏng
 - Giữ nguyên kích thước ga cũ, phá dỡ giăng cổ ga
 - Xây tường ga bằng cao độ để đổ bê tông cổ ga
- Kích thước trên bản vẽ là mm

ỦY BAN NHÂN DÂN PHƯỜNG TỪ LIÊM BAN QUẢN LÝ DỰ ÁN ĐẦU TƯ - HẠ TẦNG 	DỰ ÁN: CẢI TẠO, CHỈNH TRANG HÈ PHỐ MIẾU ĐẰM PHƯỜNG TỪ LIÊM, THÀNH PHỐ HÀ NỘI TẬP: HỒ SƠ BÁO CÁO KINH TẾ KỸ THUẬT	THỰC HIỆN CHỦ TRÌ THIẾT KẾ CHỦ NHIỆM THIẾT KẾ KCS CÔNG TY	PHẠM VĂN HIẾN HOÀNG VĂN QUANG HOÀNG VĂN QUANG BÙI MINH ĐĂNG		HÀ NỘI, NĂM 2026 GIÁM ĐỐC CÔNG TY TNHH GIAO THÔNG VẬN TẢI NGUYỄN VĂN HIỆP 	ĐIỂN HÌNH CẢI TẠO GA NƯỚC 2 TẤM (GA2)	
		TỶ LỆ BẢN VẼ: LẦN XUẤT BẢN: LẦN CHỈNH SỬA:	BẢN VẼ SỐ: 02 TỔNG SỐ BẢN VẼ: 02				

CHI TIẾT TẤM ĐAN THAY MỚI

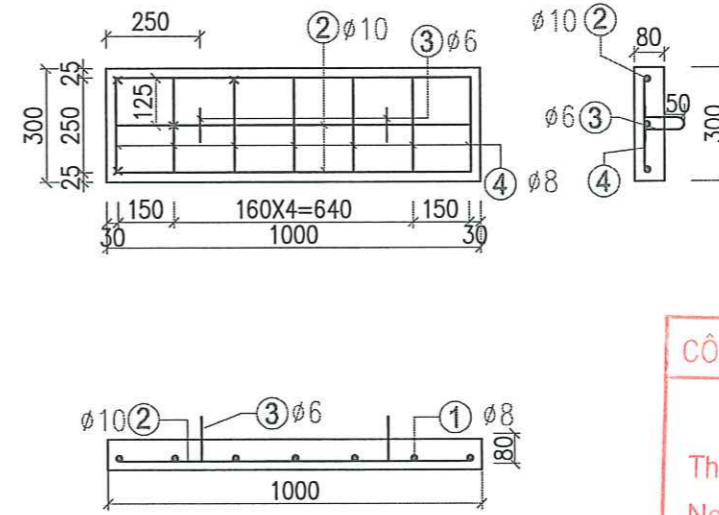
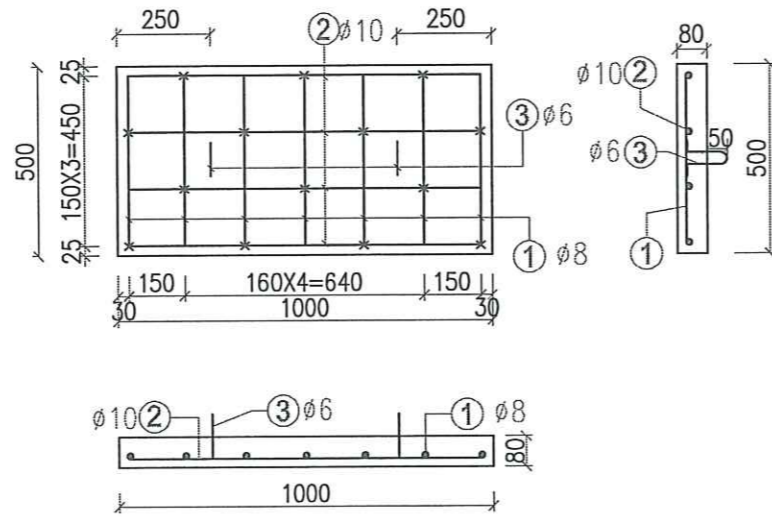

CÔNG TY CP XÂY DỰNG ADB HÀ NỘI
THẨM TRA
 Theo Văn bản số:/.....
 Ngàythángnăm 20.....
 Ký tên: Phan

BẢNG THỐNG KÊ CỐT THÉP

TÊN C.KIỆN	SỐ HIỆU	HÌNH DẠNG - KÍCH THƯỚC	ĐƯỜNG KÍNH (mm)	CHIỀU DÀI 1 THANH (mm)	SỐ LƯỢNG		TỔNG CHIỀU DÀI (m)	TỔNG T.LƯỢNG (Kg)
					1 C.KIỆN	T.BỘ		
TẤM ĐAN KT 500x1000	1	450	8	450	7	7	3.15	1.24
	2	940	10	940	4	4	3.76	2.32
	3	50 100 100 100 50	6	400	2	2	0.80	0.18
TẤM ĐAN KT 300x1000	1	250	8	250	7	7	1.75	0.69
	2	940	10	940	3	3	2.82	1.74
	3	50 100 100 100 50	6	400	2	2	0.80	0.18

- Trọng lượng thép tấm đan đường kính D<=10 = 6.35 kg.

Hồ ga nước 2 tấm đan (GA2)

STT	Hạng mục	Diễn giải cách tính	Đơn vị	Khối lượng
1	Phá dỡ tấm đan hiện trạng KT 0.5x1m	=0.5*1*0.08	tấm	0.04
2	Phá dỡ tấm đan hiện trạng KT 0.3x1m	=0.3*1*0.08	tấm	0.02
3	Phá dỡ bê tông xi măng cổ ga	=2*((0.22*0.18-0.07*0.08)*1.3+(0.22*0.18-0.07*0.08)*0.66)	m ³	0.13
4	Gạch xây tường ga cao trung bình 6cm VXM M75	=2*(0.22*0.06*1.3+0.22*0.06*0.66)	m ³	0.05
5	Hoàn trả bê tông xi măng cổ ga M250	=2*((0.22*0.18-0.07*0.08)*1.3+(0.22*0.18-0.07*0.08)*0.66)	m ³	0.13
6	Ván khuôn cổ ga	=4*(0.18*1.3+0.18*0.66)	m ²	1.41
7	Trát tường ga	=0.16*(0.86+0.66)*2	m ²	0.49
8	Tấm đan BTXM M250# đá 1x2 dày 8cm KT 0.5x1m	=0.5*1*0.08	tấm	0.04
9	Ván khuôn tấm đan KT 0.5x1m	=2*0.08*(0.5+1)	m ²	0.24
10	Cốt thép tấm đan KT 0.5x1m D<=10mm	Bảng tính chi tiết	kg	3.74
11	Tấm đan BTXM M250# đá 1x2 dày 8cm KT 0.3x1m	=0.3*1*0.08	tấm	0.02
12	Ván khuôn tấm đan KT 0.3x1m	=2*0.08*(0.3+1)	m ²	0.21
13	Cốt thép tấm đan KT 0.3x1m D<=10mm	Bảng tính chi tiết	kg	2.61

ỦY BAN NHÂN DÂN PHƯỜNG TỪ LIÊM BAN QUẢN LÝ DỰ ÁN ĐẦU TƯ - HẠ TẦNG	DỰ ÁN: CẢI TẠO, CHÍNH TRANG HỆ PHỐ MIẾU ĐẰM PHƯỜNG TỪ LIÊM, THÀNH PHỐ HÀ NỘI TẬP: HỒ SƠ BÁO CÁO KINH TẾ KỸ THUẬT	THỰC HIỆN: PHẠM VĂN HIẾN <i>Phan</i>	HÀ NỘI, NĂM 2026 GIÁM ĐỐC NGUYỄN VĂN HIỆP	ĐIỂN HÌNH CẢI TẠO GA NƯỚC 2 TẤM (GA2)	
		CHỦ TRÌ THIẾT KẾ: HOÀNG VĂN QUANG <i>H</i>		CHỦ NHIỆM THIẾT KẾ: HOÀNG VĂN QUANG <i>H</i>	TỶ LỆ BẢN VẼ:
CÔNG TY TNHH GIAO THÔNG VẬN TẢI	KCS CÔNG TY: BÙI MINH ĐĂNG <i>BMD</i>			LẦN XUẤT BẢN:	LẦN CHỈNH SỬA:

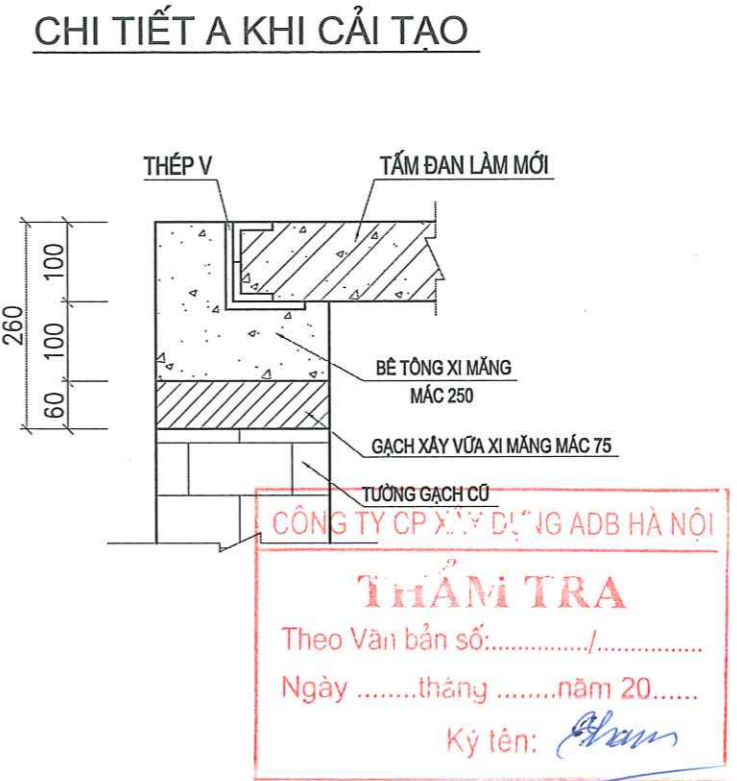
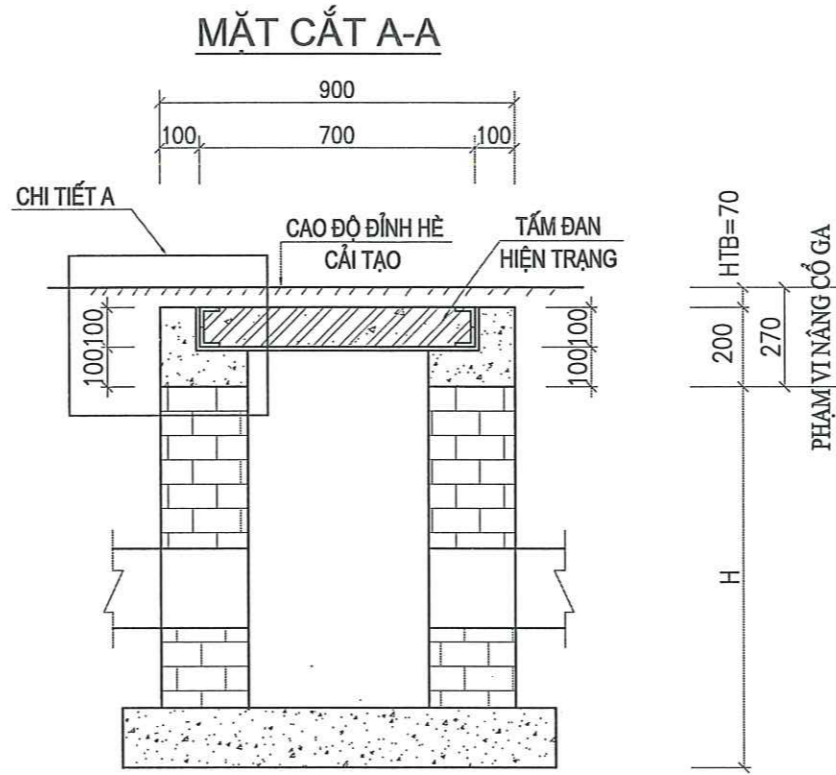
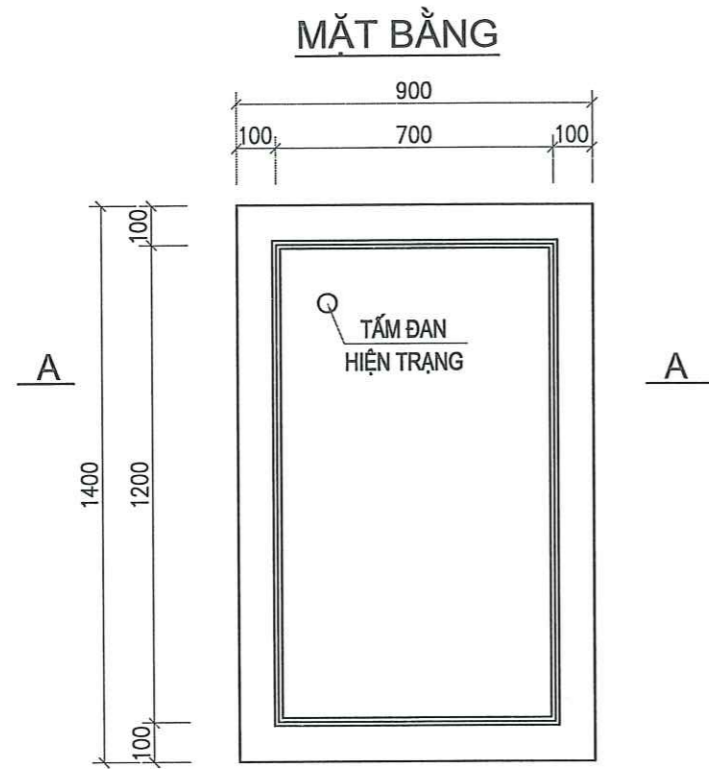

ĐIỂN HÌNH HỐ GA HIỆN TRẠNG

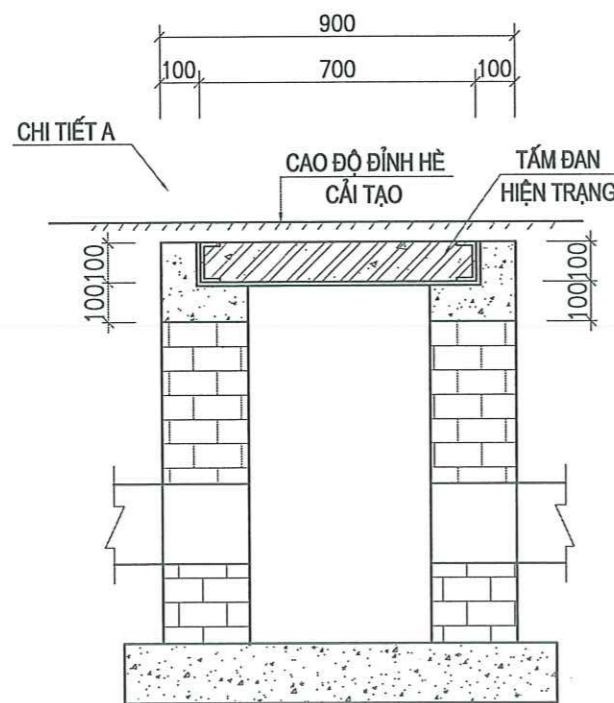

Hố ga 1 tầm đan KT 1.4x0.9m (GA3)

STT	Hạng mục	Diễn giải cách tính	Đơn vị	Khối lượng
1	Cây tầm đan tận dụng lại KT 1.2x0.7x0.1m	=1	tầm	1
2	Phá dỡ bê tông xi măng cổ ga	=0.22*0.2*1.4*2+0.46*0.22*0.2*2- (1.2*0.1*0.1*2+0.46*0.1*2*0.1)	m3	0.13
3	Gạch xây tường ga cao trung bình 6cm VXM M75	=0.06*2*1.2*0.22+0.46*0.22*0.06*2	m3	0.04
4	Hoàn trả bê tông xi măng cổ ga M250	=0.22*0.2*1.4*2+0.46*0.22*0.2*2- (1.2*0.1*0.1*2+0.46*0.1*2*0.1)	m3	0.13
5	Ván khuôn cổ ga	=1.2*0.2*2+0.9*0.2*2+1*0.1*2+0.46*0.1*2	m2	1.13
6	Trát tường ga	=0.16*0.96*2+0.46*0.16*2	m2	0.45
7	Lắp đặt tầm đan hố ga KT 1.2x0.7x0.1m	=1	tầm	1

GHI CHÚ:

- Bản vẽ này áp dụng cho các ga điện, ga viễn thông 3 tầm đan BTCT tận dụng lại, nâng trung bình 6cm
- Trình tự nâng ga như sau:
 - Cây nắp để tận dụng lại
 - Giữ nguyên kích thước ga cũ, phá dỡ cổ ga
 - Dỡ lấy hệ khung sắt và dầm đỡ để tận dụng lại
 - Xây tường ga bằng cao độ để đổ bê tông cổ ga
- Kích thước trên bản vẽ là mm

ỦY BAN NHÂN DÂN PHƯỜNG TỪ LIÊM
BAN QUẢN LÝ DỰ ÁN ĐẦU TƯ - HẠ TẦNG

CÔNG TY TNHH GIAO THÔNG VẬN TẢI

DỰ ÁN: CẢI TẠO, CHỈNH TRANG HÈ PHỐ MIẾU ĐẦM
PHƯỜNG TỪ LIÊM, THÀNH PHỐ HÀ NỘI

TẠP: HỒ SƠ BÁO CÁO KINH TẾ KỸ THUẬT

THỰC HIỆN PHẠM VĂN HIẾN

CHỦ TRÌ THIẾT KẾ HOÀNG VĂN QUANG

CHỦ NHIỆM THIẾT KẾ HOÀNG VĂN QUANG

KCS CÔNG TY BÙI MINH ĐĂNG

HÀ NỘI, NĂM 2026

GIÁM ĐỐC

CÔNG TY TNHH GIAO THÔNG VẬN TẢI

NGUYỄN VĂN HIỆP

ĐIỂN HÌNH CẢI TẠO
GA ĐIỆN 1 TẦM (GA3)

TỶ LỆ BẢN VẼ: BẢN VẼ SỐ: 04
LẦN XUẤT BẢN: TỔNG SỐ BẢN VẼ: 04
LẦN CHỈNH SỬA:

MẶT BẰNG GA ĐIỆN 3 TẤM

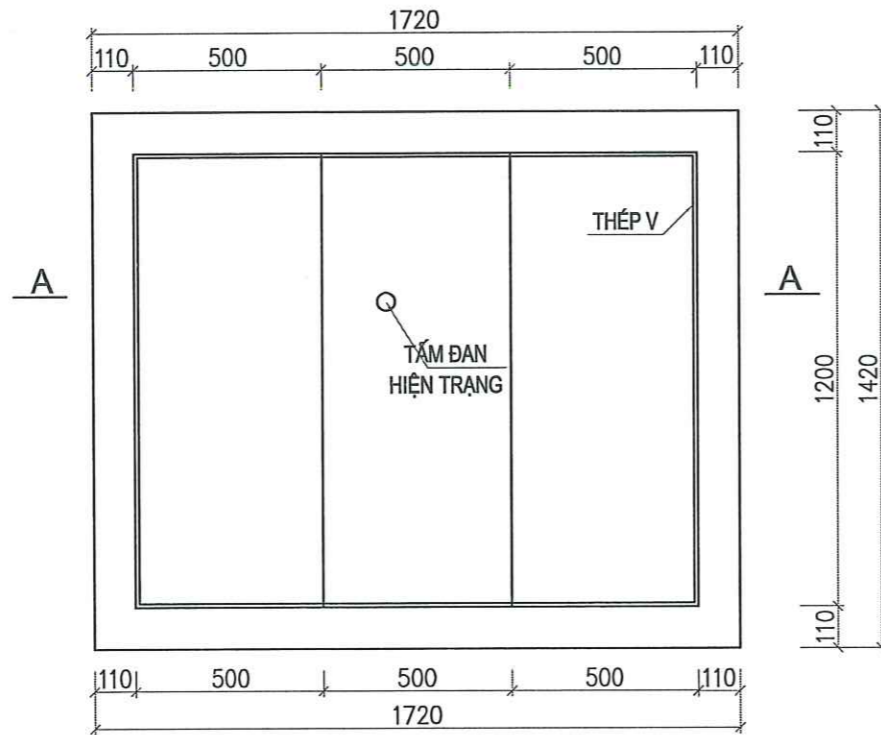

ĐIỂN HÌNH HỒ GA HIỆN TRẠNG

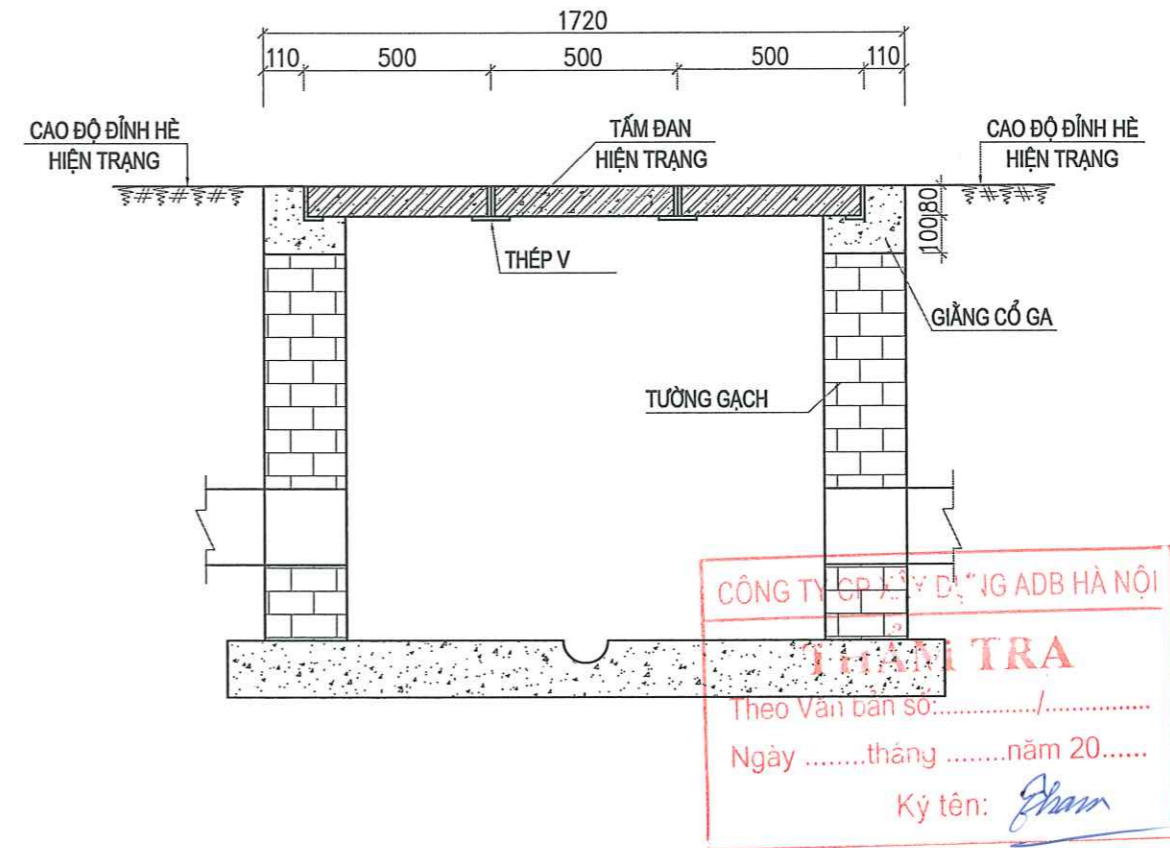

ĐIỂN HÌNH HỒ GA SAU CẢI TẠO

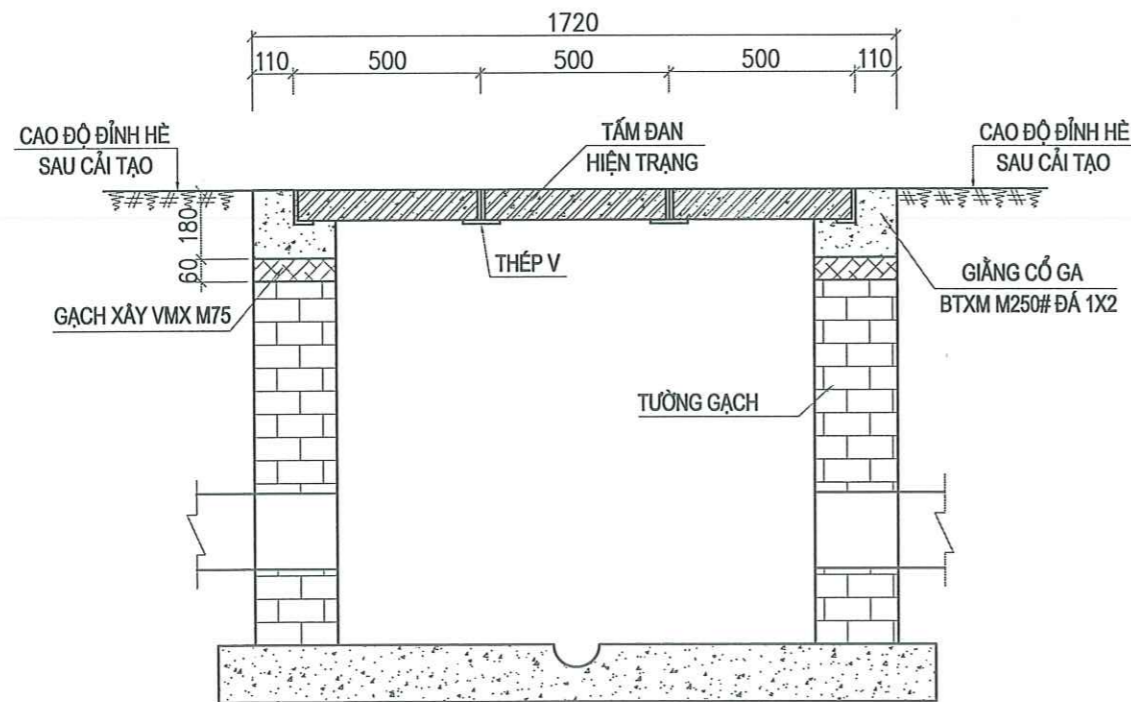

Hồ ga điện 3 tấm đơn (GA4)

STT	Hạng mục	Diễn giải cách tính	Đơn vị	Khối lượng
1	Cây tấm đơn tận dụng lại KT 0.5x1.2x0.08m	=3	tấm	3
2	Phá dỡ bê tông xi măng cổ ga	=2*((0.22*0.22-0.11*0.08)*1.42+(0.22*0.22-0.11*0.08)*1.28)	m3	0.21
3	Gạch xây tường ga cao trung bình 6cm VXM M75	=2*(0.22*0.06*1.42+0.22*0.06*1.28)	m3	0.07
4	Hoàn trả bê tông xi măng cổ ga M250	=2*((0.22*0.22-0.11*0.08)*1.42+(0.22*0.22-0.11*0.08)*1.28)	m3	0.21
5	Ván khuôn cổ ga	=4*(0.18*1.42+0.18*1.28)	m2	1.94
6	Trát tường ga	=0.16*(1.42+1.28)*2	m2	0.73
7	Lắp đặt tấm đơn hồ ga KT 0.5x1.2x0.08m	=3	tấm	3

GHI CHÚ:

- Bản vẽ này áp dụng cho các ga điện, ga viễn thông 3 tấm đơn BTCT tận dụng lại, nâng trung bình 6cm
- Trình tự nâng ga như sau:
 - Cây nắp để tận dụng lại
 - Giữ nguyên kích thước ga cũ, phá dỡ cổ ga
 - Dỡ lấy hệ khung sắt và dầm đỡ để tận dụng lại
 - Xây tường ga bằng cao độ để đổ bê tông cổ ga
- Kích thước trên bản vẽ là mm

ỦY BAN NHÂN DÂN PHƯỜNG TỪ LIÊM
BAN QUẢN LÝ DỰ ÁN ĐẦU TƯ - HẠ TẦNG

DỰ ÁN: CẢI TẠO, CHÍNH TRANG HÈ PHỐ MIẾU ĐẰM
PHƯỜNG TỪ LIÊM, THÀNH PHỐ HÀ NỘI

TẬP: HỒ SƠ BÁO CÁO KINH TẾ KỸ THUẬT

THỰC HIỆN: PHẠM VĂN HIẾN
CHỦ TRÌ THIẾT KẾ: HOÀNG VĂN QUANG
CHỦ NHIỆM THIẾT KẾ: HOÀNG VĂN QUANG
KCS CÔNG TY: BÙI MINH ĐĂNG

HA NỘI, NĂM 2026
CÔNG TY TNHH DV & TG ADB HÀ NỘI
GIÁM ĐỐC: NGUYỄN VĂN HIỆP

ĐIỂN HÌNH CẢI TẠO
GA ĐIỆN LOẠI 3 TẤM (GA4)

TỶ LỆ BẢN VẼ: BẢN VẼ SỐ: 05
LẦN XUẤT BẢN: TỔNG SỐ BẢN VẼ: 05
LẦN CHỈNH SỬA:



CÔNG TY TNHH GIAO THÔNG VẬN TẢI

MẶT BẰNG GA ĐIỆN 2 TẮM

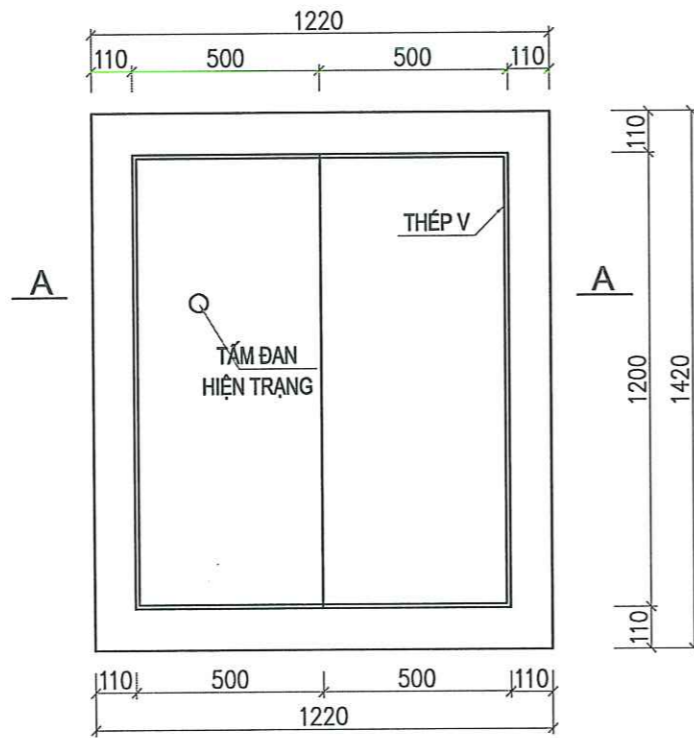

ĐIỂN HÌNH HỒ GA HIỆN TRẠNG

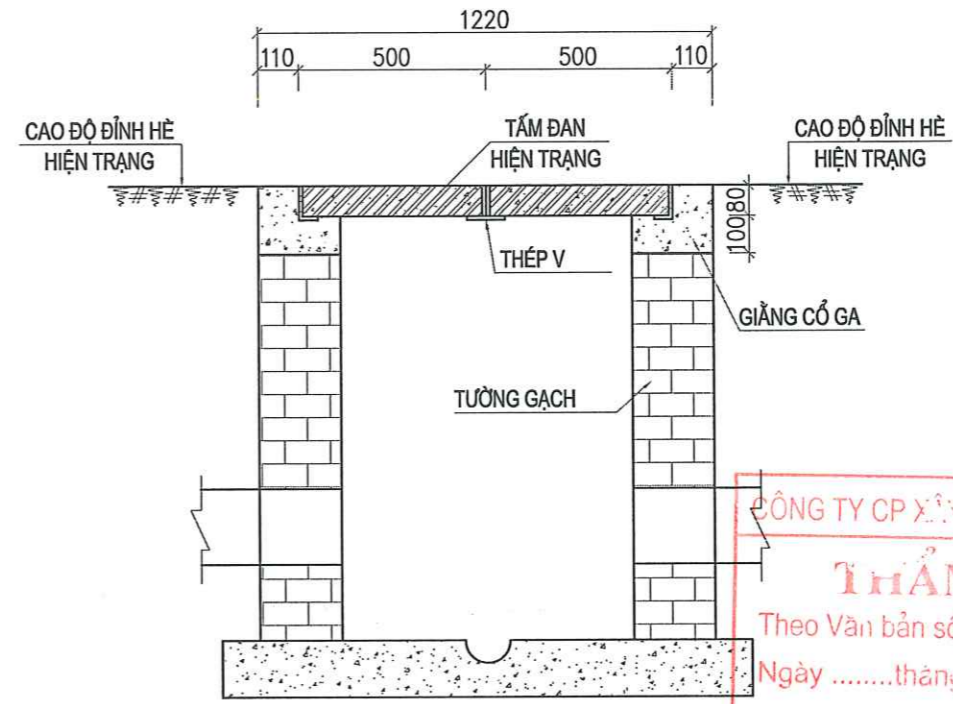

CÔNG TY CP XÂY DỰNG ADB HÀ NỘI
THẨM TRA
 Theo Văn bản số:/.....
 Ngàythángnăm 20.....
 Ký tên: *Phan*

ĐIỂN HÌNH HỒ GA SAU CẢI TẠO

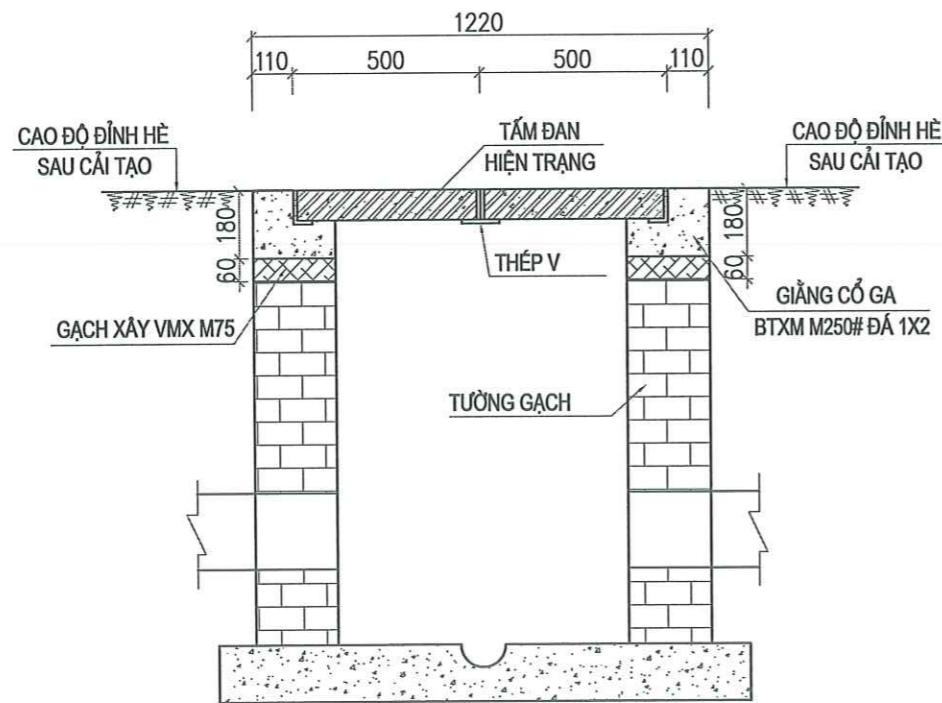

Hố ga điện 2 tầm đơn (GA5)				
STT	Hạng mục	Diễn giải cách tính	Đơn vị	Khối lượng
1	Cây tầm đơn tận dụng lại KT 0.5x1.2x0.08m	=2	tầm	2
2	Phá dỡ bê tông xi măng cổ ga	=2*((0.22*0.18-0.11*0.08)*1.42+(0.22*0.18-0.11*0.08)*0.78)	m3	0.14
3	Gạch xây tường ga cao trung bình 6cm VXM M75	=2*(0.22*0.06*1.42+0.22*0.06*0.78)	m3	0.06
4	Hoàn trả bê tông xi măng cổ ga M250	=2*((0.22*0.18-0.11*0.08)*1.42+(0.22*0.18-0.11*0.08)*0.78)	m3	0.14
5	Ván khuôn cổ ga	=4*(0.18*1.42+0.18*0.78)	m2	1.58
6	Trát tường ga	=0.16*(1+0.78)*2	m2	0.57
7	Lắp đặt tầm đơn hố ga KT 0.5x1.2x0.08m		tầm	2

THẨM ĐỊNH
 Theo Văn bản số:/.....
 Ngàythángnăm 20.....
 Ký tên

GHI CHÚ:

- Bản vẽ này áp dụng cho các ga điện, ga viễn thông 2 tầm đơn BTCT tận dụng lại, nâng trung bình 6cm
- Trình tự nâng ga như sau:
 - Cây nắp để tận dụng lại
 - Giữ nguyên kích thước ga cũ, phá dỡ cổ ga
 - Dỡ lấy hệ khung sắt và dầm đỡ để tận dụng lại
 - Xây tường ga bằng cao độ để đổ bê tông cổ ga
- Kích thước trên bản vẽ là mm

ỦY BAN NHÂN DÂN PHƯỜNG TỪ LIÊM BAN QUẢN LÝ DỰ ÁN ĐẦU TƯ - HẠ TẦNG	DỰ ÁN: CẢI TẠO, CHỈNH TRANG HÈ PHỐ MIẾU ĐẰM PHƯỜNG TỪ LIÊM, THÀNH PHỐ HÀ NỘI TẬP: HỒ SƠ BÁO CÁO KINH TẾ KỸ THUẬT	THỰC HIỆN PHẠM VĂN HIẾN <i>Phan</i>	HÀ NỘI, NĂM 2026 GIÁM ĐỐC NGUYỄN VĂN HIỆP	ĐIỂN HÌNH CẢI TẠO GA ĐIỆN LOẠI 2 TẮM (GA5)	
		CHỦ TRÌ THIẾT KẾ HOÀNG VĂN QUANG <i>HVQ</i>			
CÔNG TY TNHH GIAO THÔNG VẬN TẢI	KCS CÔNG TY BÙI MINH ĐĂNG <i>BMD</i>	LẦN XUẤT BẢN:	LẦN CHỈNH SỬA:		

MẶT BẰNG GA ĐIỆN 1 TẮM

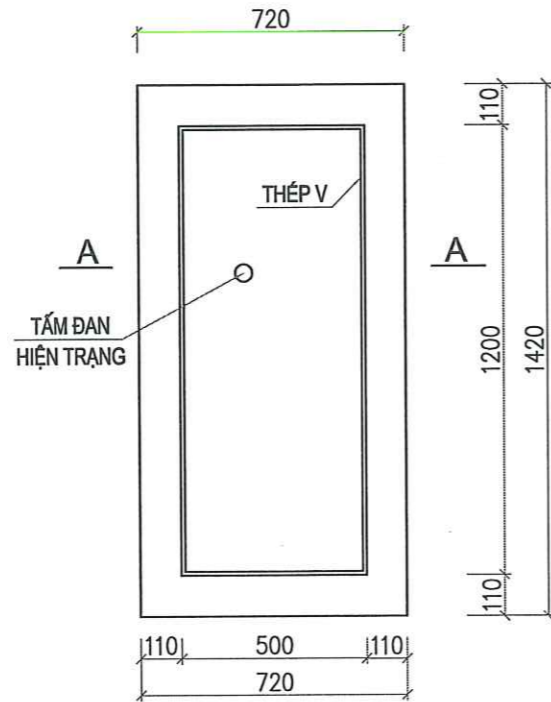

ĐIỂN HÌNH HỐ GA HIỆN TRẠNG

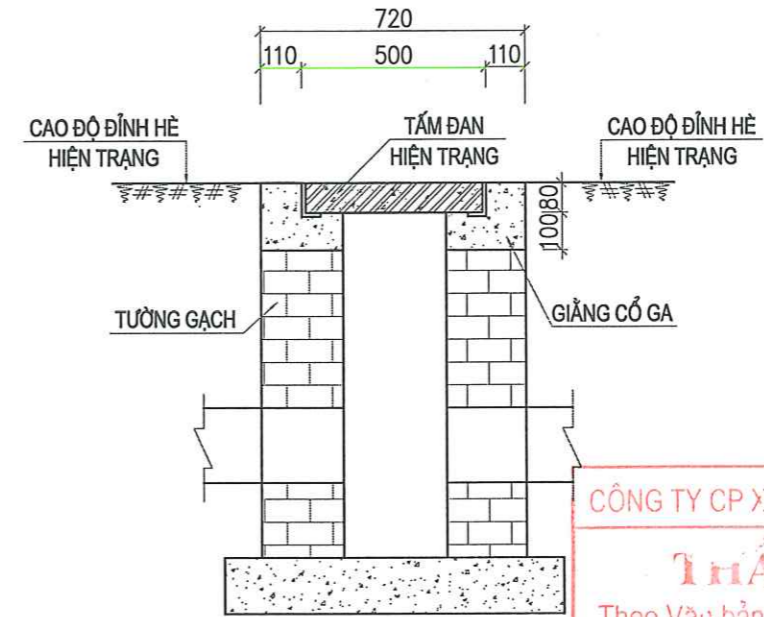

CÔNG TY CP XÂY DỰNG ADB HÀ NỘI
THẨM TRA
 Theo Văn bản số:/.....
 Ngàythángnăm 20.....
 Ký tên: *Phạm Văn Hiến*

ĐIỂN HÌNH HỐ GA SAU CẢI TẠO

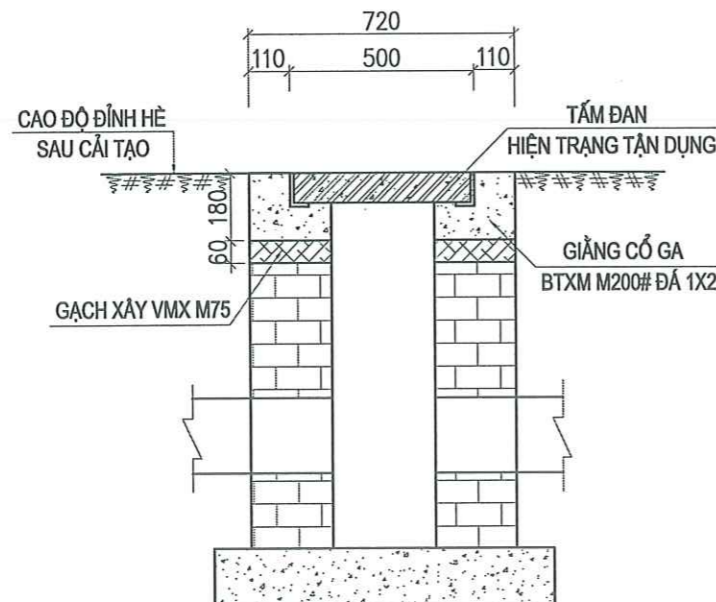

Hố ga điện 1 tầm đàn (GA6)				
STT	Hạng mục	Diễn giải cách tính	Đơn vị	Khối lượng
1	Cậy tầm đàn tận dụng lại KT 0.5x1.2x0.08m	=1	tầm	1
2	Phá dỡ bê tông xi măng cổ ga	=2*((0.22*0.18-0.11*0.08)*1.42+(0.22*0.18-0.11*0.08)*0.28)	m3	0.10
3	Gạch xây tường ga cao trung bình 6cm VXM M75	=2*(0.22*0.06*1.42+0.22*0.06*0.28)	m3	0.04
4	Hoàn trả bê tông xi măng cổ ga M250	=2*((0.22*0.18-0.11*0.08)*1.42+(0.22*0.18-0.11*0.08)*0.28)	m3	0.10
5	Ván khuôn cổ ga	=4*(0.18*1.42+0.18*0.28)	m2	1.22
6	Trát tường ga	=0.16*(1+0.28)*2	m2	0.41
7	Lắp đặt tầm đàn hố ga KT 0.5x1.2x0.08m	=	tầm	1

UBND PHƯỜNG TỬ LIÊM
 PHƯỜNG TỬ LIÊM, HẠ TẦNG VÀ ĐÔ THỊ
THẨM ĐỊNH
 Theo Văn bản số:/.....
 Ngày.....tháng.....năm 20.....
 Ký tên

GHI CHÚ:

- Bản vẽ này áp dụng cho các ga điện, ga viễn thông 1 tầm đàn BTCT tận dụng lại, nâng trung bình 6cm
- Trình tự nâng ga như sau:
 - Cậy nắp để tận dụng lại
 - Giữ nguyên kích thước ga cũ, phá dỡ cổ ga
 - Dỡ lấy hệ khung sắt và dầm đỡ để tận dụng lại
 - Xây tường ga bằng cao độ để đổ bê tông cổ ga
- Kích thước trên bản vẽ là mm

ỦY BAN NHÂN DÂN PHƯỜNG TỬ LIÊM BAN QUẢN LÝ DỰ ÁN ĐẦU TƯ - HẠ TẦNG	DỰ ÁN: CẢI TẠO, CHỈNH TRẠNG HÈ PHỐ MIẾU ĐẰM PHƯỜNG TỬ LIÊM, THÀNH PHỐ HÀ NỘI TẠP: HỒ SƠ BÁO CÁO KINH TẾ KỸ THUẬT	THỰC HIỆN	PHẠM VĂN HIẾN	<i>Phạm Văn Hiến</i>	HÀ NỘI, NĂM 2026 GIÁM ĐỐC CÔNG TY TNHH GIAO THÔNG VẬN TẢI NGUYỄN VĂN HIỆP	ĐIỂN HÌNH CẢI TẠO GA ĐIỆN LOẠI 1 TẮM (GA6)	
		CHỦ TRÌ THIẾT KẾ	HOÀNG VĂN QUANG	<i>Hoàng Văn Quang</i>			
CÔNG TY TNHH GIAO THÔNG VẬN TẢI		CHỦ NHIỆM THIẾT KẾ	HOÀNG VĂN QUANG	<i>Hoàng Văn Quang</i>			
		KCS CÔNG TY	BÙI MINH ĐĂNG	<i>Bùi Minh Đăng</i>			

MẶT BẰNG HỐ GA CẢI TẠO

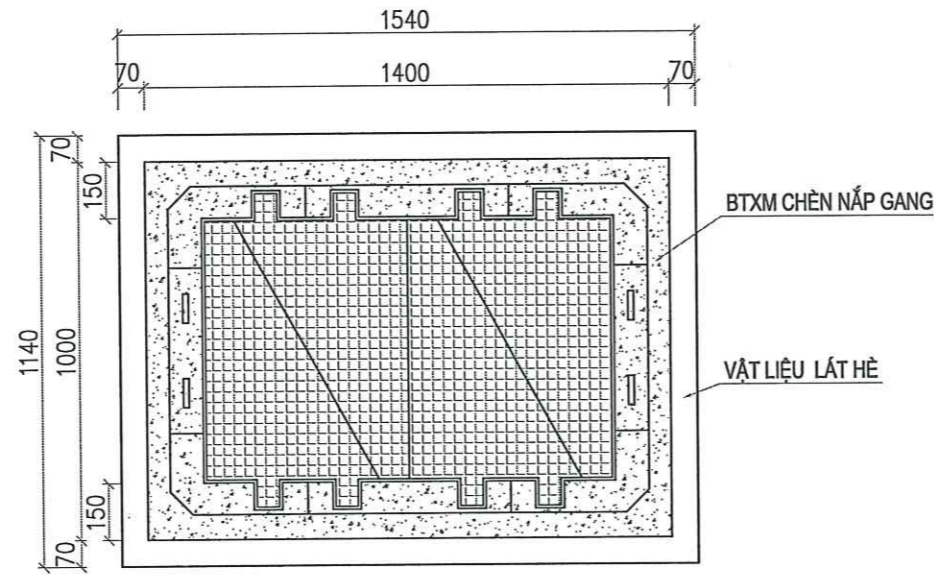

ĐIỂN HÌNH HỐ GA HIỆN TRẠNG

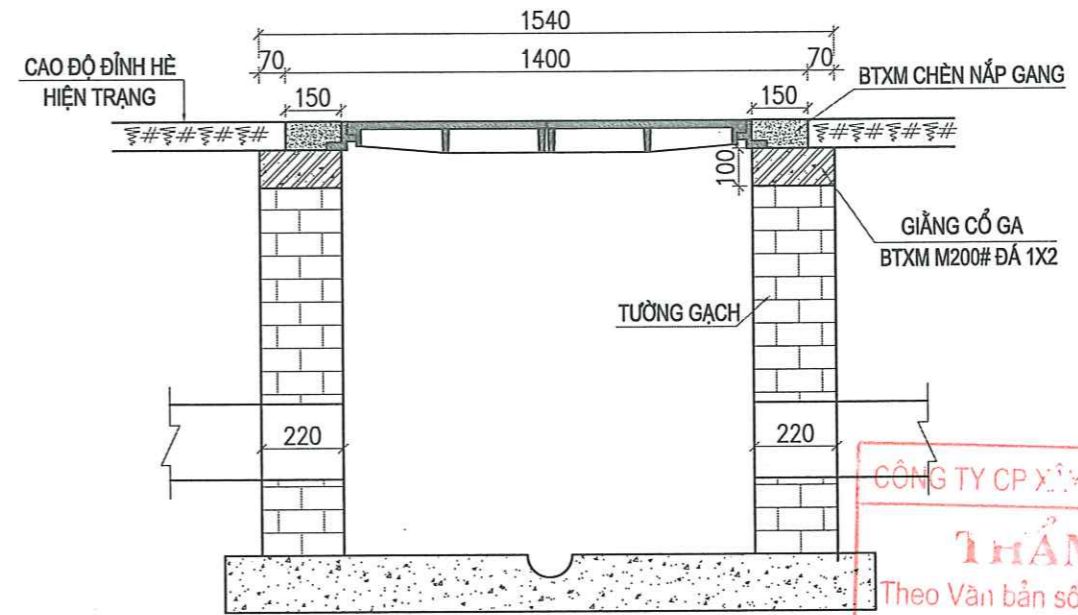

CÔNG TY CP XÂY DỰNG ADB HÀ NỘI
THẨM TRA
 Theo Văn bản số:/.....
 Ngàythángnăm 20.....
 Ký tên: *[Signature]*

ĐIỂN HÌNH HỐ GA SAU CẢI TẠO

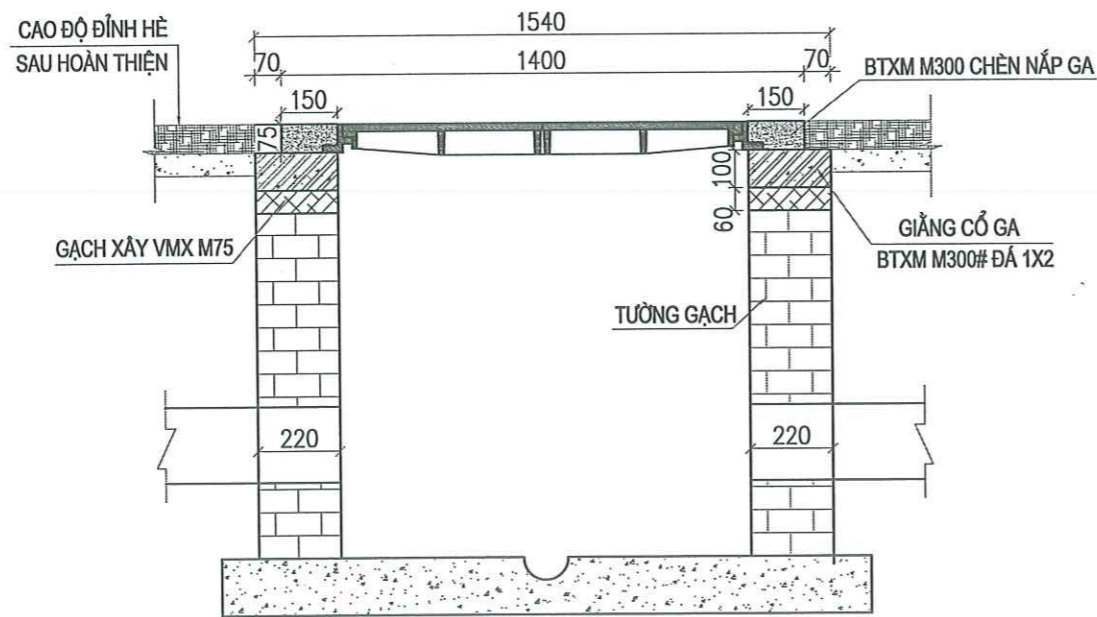

Hố ga viễn thông 4 cánh (GA7)

STT	Hạng mục	Diễn giải cách tính	Đơn vị	Khối lượng
1	Cậy nắp gang hố ga tận dụng lại	=1	tầm	1
2	Phá dỡ bê tông xi măng cổ ga	=2*(0.22*0.1*1.54+0.22*0.1*0.7)	m3	0.10
3	Gạch xây tường ga cao trung bình 6cm VXM M75	=2*(0.22*0.06*1.54+0.22*0.06*0.7)	m3	0.06
4	Hoàn trả bê tông xi măng cổ ga M250	=2*(0.22*0.1*1.54+0.22*0.1*0.7)	m3	0.10
5	Ván khuôn cổ ga	=4*(0.1*1.54+0.1*0.7)	m2	0.90
6	Trát tường ga	=0.16*(1.54+0.75)*2	m2	0.73
7	BTXM M300 đá 1x2 chèn nắp ga	=2*(0.11*0.075*1.94+0.11*0.075*0.7)	m2	0.04
8	Lắp đặt nắp gang hố ga	=1	tầm	1

CÔNG TY TNHH GIAO THÔNG VẬN TẢI
THẨM TRA
 Theo Văn bản số:/.....
 Ngàythángnăm 20.....
 Ký tên

GHI CHÚ:

- 1- Bản vẽ này áp dụng cho các ga cấp điện, bưu điện cần nâng cao độ trung bình 6cm
- 2- Trình tự nâng, hạ ga như sau:
 - Cậy nắp để tận dụng lại
 - Giữ nguyên kích thước ga cũ, phá dỡ giăng cổ ga
 - Xây tường ga bằng cao độ để đổ bê tông cổ ga
- 3. Kích thước trên bản vẽ là mm

ỦY BAN NHÂN DÂN PHƯỜNG TỪ LIÊM BAN QUẢN LÝ DỰ ÁN ĐẦU TƯ - HẠ TẦNG CÔNG TY TNHH GIAO THÔNG VẬN TẢI	DỰ ÁN: CẢI TẠO, CHÍNH TRANG HÈ PHỐ MIẾU ĐÀM PHƯỜNG TỪ LIÊM, THÀNH PHỐ HÀ NỘI TẬP: HỒ SƠ BÁO CÁO KINH TẾ KỸ THUẬT	THỰC HIỆN	PHẠM VĂN HIẾN	<i>[Signature]</i>	HÀ NỘI, NĂM 2026 CÔNG TY TNHH GIAO THÔNG VẬN TẢI NGUYỄN VĂN HIỆP	ĐIỂN HÌNH CẢI TẠO	
		CHỦ TRÌ THIẾT KẾ	HOÀNG VĂN QUANG	<i>[Signature]</i>		GA VIỄN THÔNG 4 CÁCH (GA7)	TỶ LỆ BẢN VẼ:
		CHỦ NHIỆM THIẾT KẾ	HOÀNG VĂN QUANG	<i>[Signature]</i>		LẦN XUẤT BẢN:	TỔNG SỐ BẢN VẼ: 08
		KCS CÔNG TY	BÙI MINH ĐĂNG	<i>[Signature]</i>		LẦN CHỈNH SỬA:	

MẶT BẰNG HỐ GA CẢI TẠO

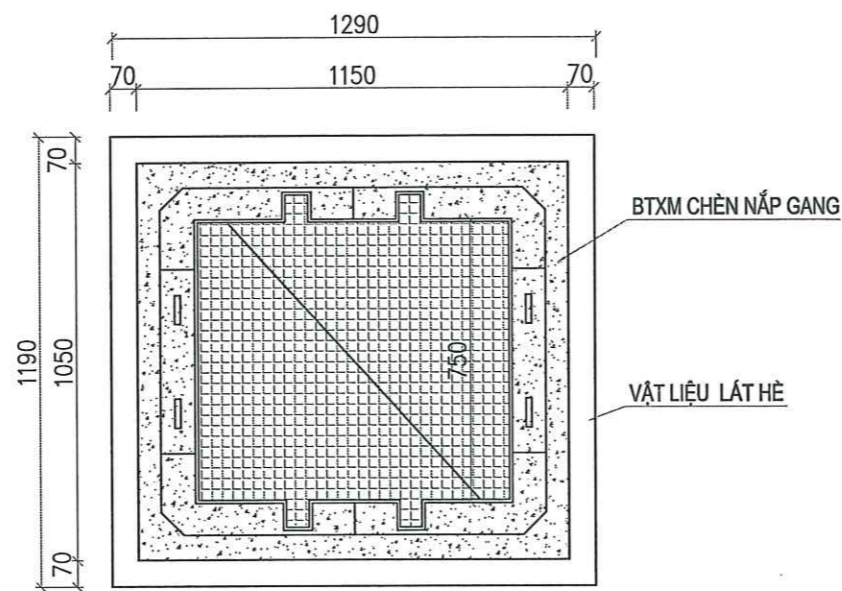

ĐIỂN HÌNH HỐ GA HIỆN TRẠNG

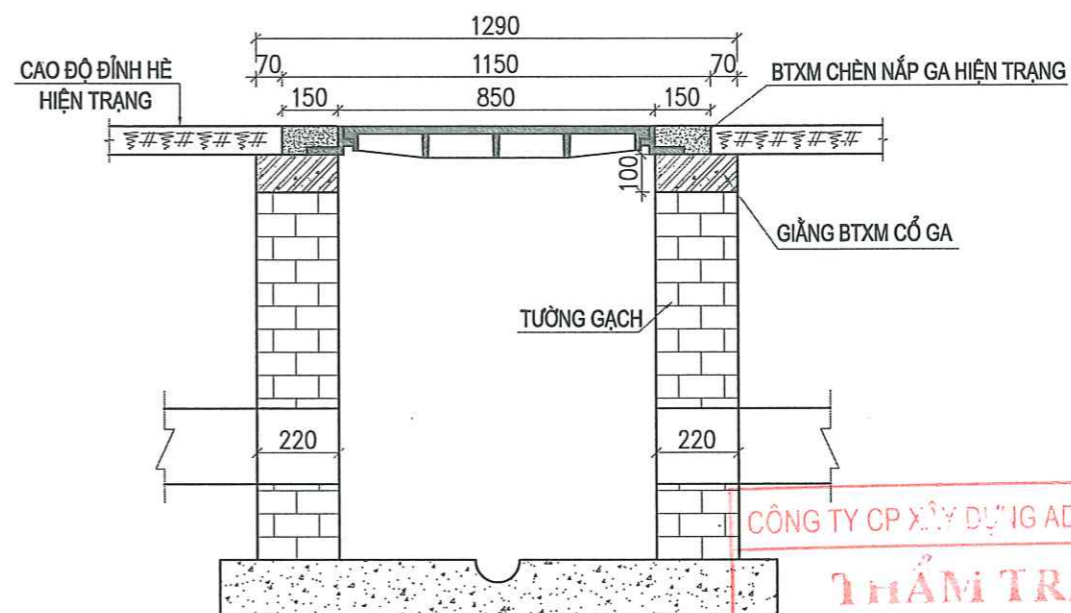

CÔNG TY CP XÂY DỰNG IG ADB HÀ NỘI
THẨM TRA
 Theo Văn bản số:/.....
 Ngàythángnăm 20.....
 Ký tên: *Phạm Văn Hiến*

ĐIỂN HÌNH HỐ GA SAU CẢI TẠO

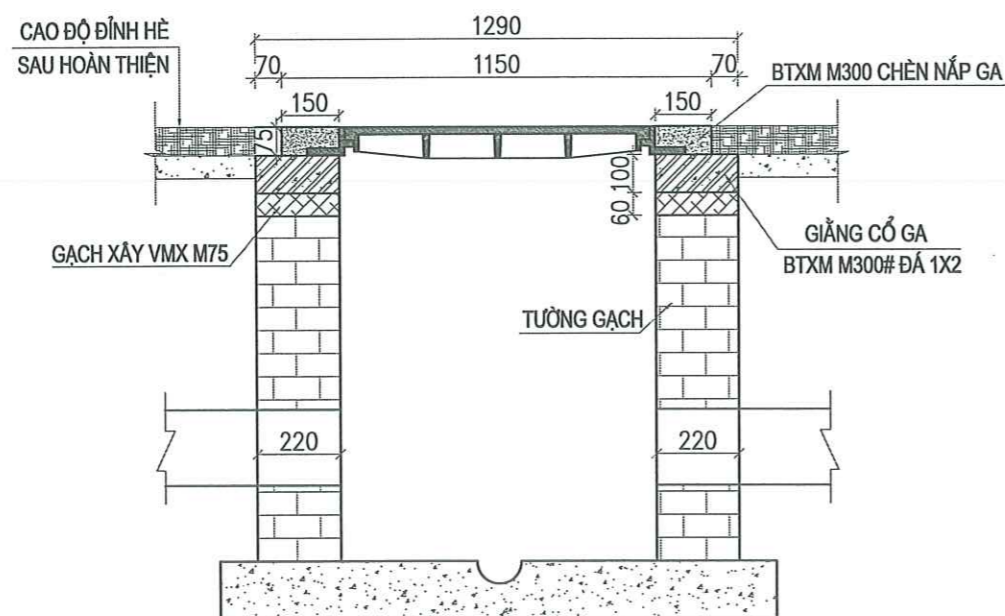

Hố ga viễn thông 2 cánh (GA8)

STT	Hạng mục	Diễn giải cách tính	Đơn vị	Khối lượng
1	Cậy nắp gang hố ga tận dụng lại	=1	tám	1
2	Phá dỡ bê tông xi măng cổ ga	=2*(0.22*0.1*1.29+0.22*0.1*0.75)	m ³	0.09
3	Gạch xây tường ga cao trung bình 6cm VXM M75	=2*(0.22*0.06*1.16+0.22*0.06*0.62)	m ³	0.05
4	Hoàn trả bê tông xi măng cổ ga M250	=2*(0.22*0.1*1.29+0.22*0.1*0.75)	m ³	0.09
5	Ván khuôn cổ ga	=4*(0.1*1.29+0.1*0.75)	m ²	0.82
6	Trát tường ga	=0.16*(0.85+0.75)*2	m ²	0.51
7	BTXM M300 đá 1x2 chèn nắp ga	=2*(0.11*0.075*1.29+0.11*0.075*0.75)	m ²	0.03
8	Lắp đặt nắp gang hố ga	=1	tám	1

CÔNG TY TNHH GIAO THÔNG VẬN TẢI
THẨM ĐỊNH
 Theo Văn bản số:/.....
 Ngày.....tháng.....năm 20.....
 Ký tên

GHI CHÚ:

- 1- Bản vẽ này áp dụng cho các ga cáp điện, bưu điện cần nâng cao độ trung bình 6cm
- 2- Trình tự nâng, hạ ga như sau:
 - Cậy nắp để tận dụng lại
 - Giữ nguyên kích thước ga cũ, phá dỡ giăng cổ ga
 - Xây tường ga bằng cao độ để đổ bê tông cổ ga
- 3. Kích thước trên bản vẽ là mm

ỦY BAN NHÂN DÂN PHƯỜNG TỪ LIÊM BAN QUẢN LÝ DỰ ÁN ĐẦU TƯ - HẠ TẦNG CÔNG TY TNHH GIAO THÔNG VẬN TẢI	DỰ ÁN: CẢI TẠO, CHÍNH TRANG HÈ PHỐ MIẾU ĐẰM PHƯỜNG TỪ LIÊM, THÀNH PHỐ HÀ NỘI TẬP: HỒ SƠ BÁO CÁO KINH TẾ KỸ THUẬT	THỰC HIỆN	PHẠM VĂN HIẾN	<i>Phạm Văn Hiến</i>	HÀ NỘI, NĂM 2026 GIÁM ĐỐC NGUYỄN VĂN HIỆP	ĐIỂN HÌNH CẢI TẠO	
		CHỦ TRÌ THIẾT KẾ	HOÀNG VĂN QUANG	<i>Hoàng Văn Quang</i>		GA VIỄN THÔNG 2 CÁNH (GA8)	
		CHỦ NHIỆM THIẾT KẾ	HOÀNG VĂN QUANG	<i>Hoàng Văn Quang</i>		TỶ LỆ BẢN VẼ:	BẢN VẼ SỐ: 09
		KCS CÔNG TY	BÙI MINH ĐĂNG	<i>Bùi Minh Đăng</i>		LẦN XUẤT BẢN:	TỔNG SỐ BẢN VẼ: 09
						LẦN CHỈNH SỬA:	

BẢNG TỔNG HỢP KHỐI LƯỢNG VÀ THỐNG KÊ

DỰ ÁN : CẢI TẠO, CHỈNH TRANG HÈ PHỐ MIẾU ĐÀM

BẢNG TỔNG HỢP KHỐI LƯỢNG

STT	HẠNG MỤC	ĐƠN VỊ	PHẢI TUYỂN	TRÁI TUYỂN	KHỐI LƯỢNG
I	VỈA HÈ				
1	Diện tích vỉa hè (trừ diện tích bó vỉa, bó gốc cây .. Chiếm chỗ)	m2	2437.08	2625.47	5062.55
2	Phá dỡ gạch Block vỉa hè cũ	m3	146.22	157.53	303.75
3	Phá dỡ bó vỉa cũ	m3	34.62	21.51	56.13
4	Phá dỡ móng bó vỉa cũ	m3	18.05	12.49	30.55
5	Đào khuôn hè	m3	272.02	264.59	536.61
6	Diện tích hè thông thường	m2	2364.15	2582.57	4946.72
6.1	Diện tích lát phần hè thông thường gạch bê tông vân đá mác 300 KT 30x30x4.5cm	m2	2145.12	2307.26	4452.38
6.2	Vữa xi măng M100# dày 2cm	m2	2364.15	2582.57	4946.72
6.3	Bê tông xi măng M150# dày 8cm	m3	190.86	206.61	397.47
6.4	Giấy dầu chống thấm	m2	2364.15	2582.57	4946.72
7	Tổng diện tích hạ hè	m2	45.93	29.70	75.63
7.1	Diện tích lát phần hạ hè gạch bê tông vân đá mác 300 KT 30x30x4.5cm	m2	32.97	13.86	46.83
7.2	Vữa lót xi măng hạ hè M100# dày 2cm	m2	45.93	29.70	75.63
7.3	Bê tông xi măng hạ hè M250# dày 15cm	m3	3.24	2.38	5.62
7.4	Giấy dầu chống thấm hạ hè	m2	45.93	29.70	75.63
8	Diện tích lát dẫn hướng gạch bê tông mác 300 KT 30x40x4.5cm	m2	216.51	275.31	491.82
9	Diện tích lát gạch dừng bước gạch bê tông mác 300 KT 30x40x4.5cm	m2	12.24	11.88	24.12
10	Thu hồi gạch về kho tập kết (tạm tính 20%)	m2	487.42	525.09	1012.51
IA	Vuốt thảm các vị trí vuốt nổi				
	Bê tông nhựa chặt C12.5 dày 5cm	m2	109.98		109.98
	Tưới nhựa dính bám tiêu chuẩn 0.5kg/m2	m2	109.98		109.98
	Bê tông xi măng mác 200 dày 15cm	m3	16.50		16.50
II	Bó vỉa				
1	Chiều dài bó vỉa BTXM M300# KT 18x22cm	m	42.23	543.22	585.45
2	Chiều dài bó vỉa BTXM M300# KT 26x23cm	m	550.98	0.00	550.98
3	Vữa xi măng M100# dày 2cm	m2	150.86	97.78	248.64
4	Móng bó vỉa BTXM M150# dày 10cm	m3	18.05	12.49	30.55
5	Ván khuôn bê tông lót bó vỉa	m2	118.64	108.64	227.29
III	Bồn cây				
1	Phá dỡ kết cấu gạch đá, phá dỡ bồn cây hiện trạng	m3	7.15	3.50	10.65
2	Phá dỡ móng bồn cây hiện trạng	m3	5.11	2.50	7.61
3	Bê tông móng bồn cây M150	m3	5.40	2.64	8.04
4	Ván khuôn móng bó bồn cây	m2	54.00	26.40	80.40
5	Vữa đệm bó bồn cây M100	m2	27.00	13.20	40.20
6	Chiều dài bó bồn cây bằng viên bia bê tông KT 10x15cm loại 1	m	270.00	132.00	402.00
7	Chiều dài bó bồn cây bằng viên bia bê tông KT 10x25cm loại 2	m			0.00
8	Cắt tỉa cây	cây	47.00	26.00	73.00

CÔNG TY CP XÂY DỰNG ADB HÀ NỘI
THẨM TRA
Theo Văn bản số...../.....
Ngàythángnăm 20.....
Ký tên: *Thm*

THẨM ĐỊNH
Theo Văn bản số...../.....
Ngàythángnăm 20.....
Ký tên

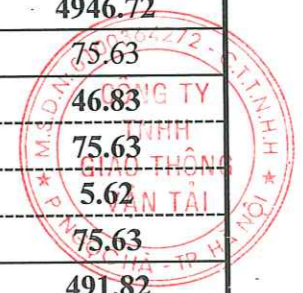

STT	HẠNG MỤC	ĐƠN VỊ	PHẢI TUYỂN	TRÁI TUYỂN	KHỐI LƯỢNG
IV	CẢI TẠO HỐ GA				
IV.1	Hố ga thăm KT 0.9x0.9m (GA1)	hố	15.00	16.00	31.00
1	Cây tấm đan tận dụng lại KT 1.3x1.3m	tấm	15.00	16.00	31.00
2	Phá dỡ bê tông xi măng cổ ga	m3	1.43	1.52	2.95
3	Gạch xây tường ga cao trung bình 6cm VXM M75	m3	0.86	0.91	1.77
4	Hoàn trả bê tông xi măng cổ ga M250	m3	1.43	1.52	2.95
5	Ván khuôn cổ ga	m2	12.96	13.82	26.78
6	Trát tường ga	m2	8.26	8.81	17.06
7	Lắp đặt tấm đan hố ga KT 1.3x1.3m	tấm	15.00	16.00	31.00
8	Lắp lại tấm ga gang tận dụng	bộ	15.00	16.00	31.00
9	Thay thế tấm ga gang nắp nắp khung vuông nắp tròn D0,7m	bộ		1.00	1.00
IV.2	Hố ga nước 2 tấm đan (GA2)	hố	0.00	1.00	1.00
1	Phá dỡ tấm đan hiện trạng KT 0.5x1m	tấm	0.00	0.04	0.04
2	Phá dỡ tấm đan hiện trạng KT 0.3x1m	tấm	0.00	0.02	0.02
3	Phá dỡ bê tông xi măng cổ ga	m3	0.00	0.13	0.13
4	Gạch xây tường ga cao trung bình 6cm VXM M75	m3	0.00	0.05	0.05
5	Hoàn trả bê tông xi măng cổ ga M250	m3	0.00	0.13	0.13
6	Ván khuôn cổ ga	m2	0.00	1.41	1.41
7	Trát tường ga	m2	0.00	0.49	0.49
8	Tấm đan BTXM M250# đá 1x2 dày 8cm KT 0.5x1m	tấm	0.00	0.04	0.04
9	Ván khuôn tấm đan KT 0.5x1m	m2	0.00	0.24	0.24
10	Cốt thép tấm đan KT 0.5x1m D<=10mm	kg	0.00	3.74	3.74
11	Tấm đan BTXM M250# đá 1x2 dày 8cm KT 0.3x1m	tấm	0.00	0.02	0.02
12	Ván khuôn tấm đan KT 0.3x1m	m2	0.00	0.21	0.21
13	Cốt thép tấm đan KT 0.3x1m D<=10mm	kg	0.00	2.61	2.61
IV.3	Hố ga điện (GA3, GA4, GA5, GA6)	hố	1.00	3.00	4.00
1	Cây tấm đan tận dụng lại	tấm	2.00	5.00	7.00
2	Phá dỡ bê tông xi măng cổ ga	m3	0.14	0.45	0.58
3	Gạch xây tường ga cao trung bình 6cm VXM M75	m3	0.06	0.16	0.22
4	Hoàn trả bê tông xi măng cổ ga M250	m3	0.14	0.45	0.58
5	Ván khuôn cổ ga	m2	1.58	4.30	5.88
6	Trát tường ga	m2	0.57	1.59	2.16
7	Lắp đặt tấm đan hố ga	tấm	2.00	5.00	7.00
IV.4	Hố ga viễn thông 4 cánh (GA7, GA8)	hố	4.00	2.00	6.00
1	Cây nắp gang hố ga tận dụng lại	tấm	4.00	2.00	6.00
2	Phá dỡ bê tông xi măng cổ ga	m3	0.39	0.20	0.58
3	Gạch xây tường ga cao trung bình 6cm VXM M75	m3	0.22	0.12	0.34
4	Hoàn trả bê tông xi măng cổ ga M250	m3	0.39	0.20	0.58
5	Ván khuôn cổ ga	m2	3.50	1.79	5.30
6	Trát tường ga	m2	2.71	1.47	4.18

CÔNG TY CP XÂY DỰNG ADB HÀ NỘI
THẨM TRA
Theo Văn bản số:
Ngày tháng năm 20.....
Ký tên: *[Chữ ký]*

UBND PHƯỜNG TÂN PHƯƠNG
THẨM ĐỊNH
Theo Văn bản số:
Ngày tháng năm 20.....
Ký tên: *[Chữ ký]*



STT	HẠNG MỤC	ĐƠN VỊ	PHẢI TUYỂN	TRÁI TUYỂN	KHỐI LƯỢNG
7	BTXM M300 đá 1x2 chèn nắp ga	m2	0.16	0.09	0.25
8	Lắp đặt nắp gang hồ ga	tám	4.00	2.00	6.00
V	Vạch sơn trông xe và rào chắn xe lên vỉa hè				
1	Chiều dài sơn dẻo nhiệt dày 2mm, màu trắng, rộng 15cm	m	229.81	249.97	479.78
	Diện tích vạch sơn	m2	34.47	37.50	71.97
2	Chiều dài chắn xe lên vỉa hè	m	234.65	258.55	493.20
	Chiều dài loại 1	m	0.00	258.55	258.55
	Chiều dài loại 2	m	234.65	0.00	234.65
a	Ống INOX tròn D100mm dày 3mm sơn tĩnh điện màu xám dài 80cm	cột	158.00	174.00	332.00
	Ống INOX tròn D100mm dày 3mm sơn tĩnh điện màu xám dài 80cm (cho đoạn chắn loại 1)	cột	0.00	174.00	174.00
	Ống INOX tròn D100mm dày 3mm sơn tĩnh điện màu xám dài 80cm (cho đoạn chắn loại 2)	cột	158.00	0.00	158.00
b	Dây xích INOX D6 sơn tĩnh điện màu xám	m	0.00	508.62	508.62
c	BTXM M150 đá 1x2	m3	3.89	4.29	8.18
d	Ván khuôn móng	m2	56.88	62.64	119.52
e	Sơn tĩnh điện màu xám cột thép tròn (cả đỉnh và cột) và xích	m2	31.01	34.15	65.16
f	Xích Sơn tĩnh điện màu xám	m2	0.00	33.91	33.91

34.15 65.16
33.91 33.91

THẨM TRA
Theo Văn bản số:...../.....
Ngàythángnăm 20.....
Ký tên: *Tham*

UBND PHƯỜNG TỬ LIÊM
PHÒNG KINH TẾ, BÀ TẮNG VÀ ĐÔ TRỊ
THẨM ĐỊNH
Theo Văn bản số:...../.....
Ngày.....tháng.....năm 20.....
Ký tên

DỰ ÁN : CẢI TẠO, CHỈNH TRANG HỆ PHỐ MIẾU ĐÀM

BẢNG THÔNG KÊ VỈA HÈ

STT	Vị trí	Diện tích hè (m ²)	Chiều dài bó vỉa 18x22 (m)	Chiều dài bó vỉa 26x23 (m)	Gạch lát dẫn hướng 30x30x4.5 (cm)		Gạch lát dừng bước 30x30x4.5 (cm)			
					Chiều dài (m)	Diện tích (m ²)	Điểm đổi hướng	Diện tích (m ²)	Số lượng hạ hè lát gạch dừng bước	Diện tích (m ²)
	(1)	(2)	(3)	(4)	(5)	(6)=(5)*0.6	(7)	(8)=(7)*0.36	(9)	(10)=(9)*1.8*0.6
1	PHẢI	2549.12	42.23	550.98	360.85	216.51	7.00	2.52	9.00	9.72
2	TRÁI	2691.88	543.22	0.00	458.85	275.31	0.00	0.00	11.00	11.88
Tổng cộng		5241.00	585.45	550.98	819.70	491.82	7.00	2.52	20.00	21.60

CÔNG TY CP XÂY DỰNG ADB HÀ NỘI

THẨM TRA

Theo Văn bản số:...../.....

Ngàythángnăm 20.....

Ký tên: *Cham*



UBND PHƯỜNG TỬ LIÊM
PHÒNG KINH TẾ, HẠ TẦNG VÀ ĐÔ THỊ

THẨM ĐỊNH

Theo Văn bản số:...../.....

Ngày.....tháng.....năm 20.....

Ký tên

STT	HẠNG MỤC	DIỄN GIẢI KHỐI LƯỢNG	ĐƠN VỊ	TỔNG KHỐI LƯỢNG
I	Via hè			
1	Diện tích vỉa hè (trừ diện tích bó vỉa, bó gốc cây .. Chiếm chỗ)	S.hè - S.chiếm chỗ	m2	2437.08
2	Phá dỡ gạch Block vỉa hè cũ	(S.hè - S.chiếm chỗ)*0.06	m3	146.22
3	Phá dỡ bó vỉa cũ	(L.bó vỉa 26x23)*0.26*0.23+(L.bó vỉa 18x22)*0.18*0.22	m3	34.62
4	Phá dỡ móng bó vỉa cũ	(L.bó vỉa 26x23)*0.31*0.1+(L.bó vỉa 18x22)*0.23*0.1	m3	18.05
5	Đào khuôn hè	(V.phá dỡ+V.đào khuôn)-(V.gạch+V.bó vỉa+V.móng bó vỉa)	m3	272.02
6	Diện tích hè thông thường	S.hè - S.chiếm chỗ - S.hạ hè	m2	2364.15
6.1	Diện tích lát phần hè thông thường gạch bê tông vân đá mác 300 KT 30x30x4.5cm	S.hè thông thường - S.gạch dẫn hướng - S.gạch dừng bước	m2	2145.12
6.2	Vữa xi măng M100# dày 2cm	S.hè thông thường	m2	2364.15
6.3	Bê tông xi măng M150# dày 8cm	(S.hè thông thường+S hạ hè thông thường)*0.08	m3	190.86
6.4	Giấy dầu chống thấm	S.hè thông thường	m2	2364.15
7	Tổng diện tích hạ hè		m2	45.93
	Hạ hè thông thường		m2	24.30
	Hạ hè ngổ		m2	21.63
7.1	Diện tích lát phần hạ hè gạch bê tông vân đá mác 300 KT 30x30x4.5cm	S.hạ hè-S.gạch dẫn hướng-S.gạch dừng bước	m2	32.97
7.2	Vữa lót xi măng hạ hè M100# dày 2cm	S.hạ hè	m2	45.93
7.3	Bê tông xi măng hạ hè M250# dày 15cm	S.hạ hè ngổ*0.15	m3	3.24
7.4	Giấy dầu chống thấm hạ hè	S.hạ hè	m2	45.93
8	Diện tích lát dẫn hướng gạch bê tông mác 300 KT 30x40x4.5cm	S.gạch dẫn hướng	m2	216.51
9	Diện tích lát gạch dừng bước gạch bê tông mác 300 KT 30x40x4.5cm	S.gạch dừng bước	m2	12.24
II	Bó vỉa			
1	Chiều dài bó vỉa BTXM M300# KT 18x22cm		m	42.23
2	Chiều dài bó vỉa BTXM M300# KT 26x23cm		m	550.98
3	Vữa xi măng M100# dày 2cm	(L.bó vỉa 18x22)*0.18 + (L.bó vỉa 26x23)*0.26	m2	150.86
4	Móng bó vỉa BTXM M150# dày 10cm	(L.bó vỉa 18x22)*0.23*0.1 + (L.bó vỉa 26x23)*0.31*0.1	m3	18.05
5	Ván khuôn bê tông lót bó vỉa	L.bó vỉa*0.1*2	m2	118.64

ỦY BAN PHƯƠNG TỬ LIÊM
 PHÒNG KINH TẾ, HẠ TẦNG VÀ ĐÔ THỊ
THẨM ĐỊNH
 Theo Văn bản số:...../.....
 Ngày.....tháng.....năm 20.....
 Ký tên

CÔNG TY
 TNHH
 GIAO THÔNG
 AN TÀI
 HÀ NỘI

CÔNG TY CP XÂY DỰNG ADB HÀ NỘI
THẨM TRA
 Theo Văn bản số:...../.....
 Ngày.....tháng.....năm 20.....
 Ký tên: *Đàm*

STT	HẠNG MỤC	DIỄN GIẢI KHỐI LƯỢNG	ĐƠN VỊ	TỔNG KHỐI LƯỢNG
I	Vĩa hè			
1	Diện tích vỉa hè (trừ diện tích bó vỉa, bó gốc cây .. Chiếm chỗ)	S.hè - S.chiếm chỗ	m2	2625.47
2	Phá dỡ gạch Block vỉa hè cũ	(S.hè - S.chiếm chỗ)*0.06	m3	157.53
3	Phá dỡ bó vỉa cũ	(L.bó vỉa 26x23)*0.26*0.23+(L.bó vỉa 18x22)*0.18*0.22	m3	21.51
4	Phá dỡ móng bó vỉa cũ	(L.bó vỉa 26x23)*0.31*0.1+(L.bó vỉa 18x22)*0.23*0.1	m3	12.49
5	Đào khuôn hè	(V.phá dỡ+V.đào khuôn)-(V.gạch+V.bó vỉa+V.móng bó vỉa)	m3	264.59
6	Diện tích hè thông thường	S.hè - S.chiếm chỗ - S.hạ hè	m2	2582.57
6.1	Diện tích lát phần hạ hè gạch bê tông vân đá mác 300 KT 30x30x4.5cm	S.hè thông thường - S.gạch dẫn hướng - S.gạch dừng bước	m2	2307.26
6.2	Vữa xi măng M100# dày 2cm	S.hè thông thường	m2	2582.57
6.3	Bê tông xi măng M150# dày 8cm	S.hè thông thường*0.08	m3	206.61
6.4	Giấy dầu chống thấm	S.hè thông thường	m2	2582.57
7	Tổng diện tích hạ hè		m2	29.70
7.1	Diện tích lát phần hạ hè gạch bê tông vân đá mác 300 KT 40x40x4.5cm	S.hạ hè-S.gạch dẫn hướng-S.gạch dừng bước	m2	13.86
7.2	Vữa lót xi măng hạ hè M100# dày 2cm	S.hạ hè	m2	29.70
7.3	Bê tông xi măng hạ hè M150# dày 8cm	S.hạ hè*0.08	m3	2.38
7.4	Giấy dầu chống thấm hạ hè	S.hạ hè	m2	29.70
8	Diện tích lát dẫn hướng gạch bê tông mác 300 KT 30x30x4.5cm	S.gạch dẫn hướng	m2	275.31
9	Diện tích lát gạch dừng bước gạch bê tông mác 300 KT 30x30x4.5cm	S.gạch dừng bước	m2	11.88
II	Bó vỉa			
1	Chiều dài bó vỉa BTXM M300# KT 18x22cm		m	543.22
2	Chiều dài bó vỉa BTXM M300# KT 26x23cm		m	0.00
3	Vữa xi măng M100# dày 2cm	(L.bó vỉa 18x22)*0.18 + (L.bó vỉa 26x23)*0.26	m2	97.78
4	Móng bó vỉa BTXM M150# dày 10cm	(L.bó vỉa 18x22)*0.23*0.1 + (L.bó vỉa 26x23)*0.31*0.1	m3	12.49
5	Ván khuôn bê tông lót bó vỉa	L.bó vỉa*0.1*2	m2	108.64

UBND PHƯỜNG TỬ LIÊM
 T. S. T. VÀ Đ. THỊ
THẨM ĐỊNH
 Theo Văn bản số:/.....
 2625.47..tháng.....năm 20.....
 Ký tên

364/22 - C. T. H. H. *
CÔNG TY
TNHH
THÔNG
VẬN
AI
 HÀ - P. HÀ NỘI

CÔNG TY CP XÂY DỰNG ADB HÀ NỘI
THẨM TRA
 Theo Văn bản số:/.....
 Ngàythángnăm 20.....
 Ký tên: *Đovan*

DỰ ÁN : CẢI TẠO, CHỈNH TRANG HÈ PHỐ MIẾU ĐÀM

BẢNG THỐNG KÊ BỐ VĨA VUÔNG, HẠ HÈ

STT	VỊ TRÍ HẠ HÈ	KÍCH THƯỚC			GHI CHÚ
		RỘNG (m)	DÀI (m)	DIỆN TÍCH (m ²)	
1	Cọc 1P-1.5m	1.80	1.50	2.70	
2	Cọc 3P-5.5m	1.80	1.50	2.70	
3	Cọc 5P-5.2m	1.80	1.50	2.70	
4	Cọc 7P-12.4m	1.80	1.50	2.70	
5	Cọc 8P	1.80	1.50	2.70	
6	Cọc 9P	1.80	1.50	2.70	
7	Cọc 11P+4.5m	Hạ hè lồi vào ngõ		8.48	
8	Cọc 14P-4.7m	1.80	1.50	2.70	
9	Cọc 16P-2.4m	1.80	1.50	2.70	
10	Cọc 18P	Hạ hè lồi vào ngõ		8.16	
11	Cọc 21P-2.0m	Hạ hè lồi vào ngõ		4.99	
12	Cọc 24P	1.80	1.50	2.70	
Tổng				45.93	

CÔNG TY CP XÂY DỰNG ADB HÀ NỘI

THẨM TRA

Theo Văn bản số:...../.....

Ngàythángnăm 20.....

Ký tên: *Tham*



UBND PHƯỜNG TỪ LIÊM
PHÒNG KINH TẾ, HẠ TẦNG VÀ ĐÔ THỊ

THẨM ĐỊNH

Theo Văn bản số:...../.....

Ngày.....tháng.....năm 20.....

Ký tên

**DỰ ÁN : CẢI TẠO, CHỈNH TRANG HÈ PHỐ MIẾU ĐÀM
BẢNG THỐNG KÊ BỐ VỈA VUÔNG, HẠ HÈ**

STT	VỊ TRÍ HẠ HÈ	KÍCH THƯỚC			GHI CHÚ
		RỘNG (m)	DÀI (m)	DIỆN TÍCH (m2)	
1	Cọc 4T-5.0m	1.80	1.50	2.70	
2	Cọc 4Tm	1.80	1.50	2.70	
3	Cọc 5T-2.3m	1.80	1.50	2.70	
4	Cọc 6T+2.7m	1.80	1.50	2.70	
5	Cọc 17T	1.80	1.50	2.70	
6	Cọc 18T	1.80	1.50	2.70	
7	Cọc 25T-1.5m	1.80	1.50	2.70	
8	Cọc 29T+1.5m	1.80	1.50	2.70	
9	Cọc 37T	1.80	1.50	2.70	
10	Cọc 38T	1.80	1.50	2.70	
11	Cọc 46T+1.5m	1.80	1.50	2.70	
Tổng				29.70	

CÔNG TY CP XÂY DỰNG ADB HÀ NỘI

THẨM TRA

Theo Văn bản số:...../.....

Ngàythángnăm 20.....

Ký tên: *Phan*



UBND PHƯỜNG TỪ LIÊM
PHÒNG KINH TẾ, HẠ TẦNG VÀ ĐÔ THỊ

THẨM ĐỊNH

Theo Văn bản số:...../.....

Ngày.....tháng.....năm 20.....

Ký tên

DỰ ÁN : CẢI TẠO, CHỈNH TRANG HÈ PHỐ MIẾU ĐÀM
BẢNG TỔNG HỢP KHỐI LƯỢNG VÍA HÈ PHẢI TUYẾN

Tên cọc	Khoảng cách lẽ	Diện tích		Khối lượng	
		Phá dỡ + đào khuôn hè	Bù vênh khuôn hè	Phá dỡ + đào khuôn hè (m3)	Bù vênh khuôn hè (m3)
		m2	m2	m3	m3
DTP		0.77	0.00		
	16.14			16.95	0.00
1P		1.33	0.00		
	19.49			25.43	0.00
2P		1.28	0.00		
	15.54			20.36	0.00
3P		1.34	0.00		
	15.98			15.82	0.00
4P		0.64	0.00		
	15.58			14.10	0.00
5P		1.17	0.00		
	14.62			18.64	0.00
6P		1.38	0.00		
	19.66			24.77	0.00
7P		1.14	0.00		
	19.70			16.15	0.00
8P		0.50	0.00		
	8.22			Phạm vi lỗi vào ngõ	
9P		0.47	0.00		
	16.29			9.77	0.00
10P		0.73	0.00		
	16.13			13.31	0.00
11P		0.92	0.00		
	15.14			15.97	0.00
12P		1.19	0.00		
	15.47			19.49	0.00
13P		1.33	0.00		
	13.88			17.14	0.00
14P		1.14	0.00		
	18.70			19.07	0.00
15P		0.90	0.00		
	9.40			7.80	0.00
16P		0.76	0.00		
	14.53			11.41	0.00
17P		0.81	0.00		
	13.00			13.00	0.00
18P		1.19	0.00		
	14.45			13.29	0.00
19P		0.65	0.00		

THẨM ĐỊNH
 Theo Văn bản số:/.....
 Ngàythángnăm 20.....
 Ký tên

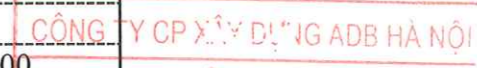

THẨM TRA
 Theo Văn bản số:/.....
 Ngàythángnăm 20.....
 Ký tên: *Đàm*

Tên cọc	Khoảng cách lê	Diện tích		Khối lượng	
		Phá dỡ + đào khuôn hè	Bù vênh khuôn hè	Phá dỡ + đào khuôn hè (m3)	Bù vênh khuôn hè (m3)
		m2	m2	m3	m3
	18.25			12.59	0.00
20P		0.73	0.00		
	10.74			7.30	0.00
21P		0.63	0.00		
	15.61			9.60	0.00
22P		0.60	0.00		
	20.00			11.50	0.00
23P		0.55	0.00		
	5.35			2.54	0.00
24P		0.40	0.00		
	7.87			Phạm vi lỗi vào gỗ	
25P		0.37	0.00		
	9.31			4.47	0.00
26P		0.59	0.00		
	12.30			6.77	0.00
27P		0.51	0.00		
	15.30			7.34	0.00
28P		0.45	0.00		
	8.97			4.98	0.00
29P		0.66	0.00		
	14.50			9.57	0.00
30P		0.66	0.00		
	15.35			10.13	0.00
31P		0.66	0.00		
	15.41			11.33	0.00
32P		0.81	0.00		
	14.97			13.85	0.00
33P		1.04	0.00		
	15.32			13.02	0.00
34P		0.66	0.00		
	14.35			11.41	0.00
35P		0.93	0.00		
	16.82			11.52	0.00
36P		0.44	0.00		
	5.61			2.27	0.00
37P		0.37	0.00		
	5.17			Phạm vi lỗi vào gỗ	
38P		0.56	0.00		
	1.33			0.54	0.00
38Pa		0.25	0.00		
	17.81			5.88	0.00
39P		0.41	0.00		

UBND THÀNH PHỐ TUYÊN
PHÒNG KINH TẾ, BẠ TẮNG VÀ ĐÔ THỊ
THẨM ĐỊNH
Theo Văn bản số:/.....
Ngày tháng năm 20.....
Ký tên

10036272 - C.TINH H
CÔNG TY
TNHH
KHO THỐNG
VẬN TÀI
HÀ NỘI

CÔNG TY CP XÂY DỰNG ADB HÀ NỘI
THẨM TRA
Theo Văn bản số:/.....
Ngày tháng năm 20.....
Ký tên: *Tham*

Tên cọc	Khoảng cách lẻ	Diện tích		Khối lượng	
		Phá dỡ + đào khuôn hè	Bù vênh khuôn hè	Phá dỡ + đào khuôn hè (m3)	Bù vênh khuôn hè (m3)
		m2	m2	m3	m3
	16.71			8.77	0.00
40P		0.64	0.00		
	14.04			7.93	0.00
41P		0.49	0.00		
	7.20			5.11	0.00
CTP		0.93	0.00		
Tổng	590.21			470.91	0.00

CÔNG TY CP XÂY DỰNG ADB HÀ NỘI
THẨM TRA
Theo Văn bản số:...../.....
Ngàythángnăm 20.....
Ký tên: *Ham*



UBND PHƯỜNG TỪ LIÊM
PHÒNG KINH TẾ, HẠ TẦNG VÀ ĐÔ THỊ
THẨM ĐỊNH
Theo Văn bản số:...../.....
Ngày.....tháng.....năm 20.....
Ký tên

**DỰ ÁN : CẢI TẠO, CHỈNH TRANG HÈ PHỐ MIẾU ĐÀM
BẢNG TỔNG HỢP KHỐI LƯỢNG VỈA HÈ TRÁI TUYẾN**

Tên cọc	Khoảng cách lê	Diện tích		Khối lượng	
		Phá dỡ + đào khuôn hè	Bù vênh khuôn hè	Phá dỡ + đào khuôn hè (m3)	Bù vênh khuôn hè (m3)
		m2	m2	m3	m3
DTT		1.02	0.00		
	4.81			5.63	0.00
1T		1.32	0.00		
	15.47			18.72	0.00
2T		1.10	0.00		
	14.74			17.17	0.00
3T		1.23	0.00		
	12.18			15.83	0.00
3Ta		1.37	0.00		
	4.47			Phạm vi lối vào	
4T		1.14	0.00		
	1.98			2.21	0.00
4Ta		1.09	0.00		
	7.47			4.07	0.00
5T		0.00	0.00		
	10.46			Phạm vi công vào	
6T		0.00	0.00		
	8.22			5.18	0.00
7T		1.26	0.00		
	19.11			25.32	0.00
8T		1.39	0.00		
	16.13			22.10	0.00
9T		1.35	0.00		
	15.34			21.25	0.00
10T		1.42	0.00		
	16.47			24.87	0.00
11T		1.60	0.00		
	14.80			23.38	0.00
12T		1.56	0.00		
	15.27			22.60	0.00
13T		1.40	0.00		
	15.34			19.94	0.00
14T		1.20	0.00		
	14.99			19.49	0.00
15T		1.40	0.00		
	14.32			18.62	0.00
16T		1.20	0.00		

THẨM ĐỊNH
 Theo Văn bản số:/.....
 Ngày tháng năm 20.....
 Ký tên



THẨM TRA
 Theo Văn bản số:/.....
 Ngày tháng năm 20.....
 Ký tên: *[Signature]*

Tên cọc	Khoảng cách lê	Diện tích		Khối lượng	
		Phá dỡ + đào khuôn hệ	Bù vênh khuôn hệ	Phá dỡ + đào khuôn hệ (m3)	Bù vênh khuôn hệ (m3)
		m2	m2	m3	m3
	3.33			2.00	0.00
17T		0.00	0.00		
	4.51			Phạm vi công vào	
18T		0.00	0.00		
	2.24			1.55	0.00
19T		1.38	0.00		
	14.06			18.28	0.00
20T		1.22	0.00		
	11.01			13.43	0.00
21T		1.22	0.00		
	11.77			14.48	0.00
22T		1.24	0.00		
	17.19			20.20	0.00
23T		1.11	0.00		
	6.46			6.69	0.00
24T		0.96	0.00		
	3.23			1.55	0.00
25T		0.00	0.00		
	8.56			Phạm vi công vào	
26T		0.00	0.00		
	5.42			2.20	0.00
27T		0.81	0.00		
	8.74			3.54	0.00
28T		0.00	0.00		
	11.48			Phạm vi công vào	
29T		0.00	0.00		
	3.73			1.57	0.00
30T		0.84	0.00		
	16.06			12.93	0.00
31T		0.77	0.00		
	15.38			11.46	0.00
32T		0.72	0.00		
	8.86			5.09	0.00
33T		0.43	0.00		
	14.51			5.44	0.00
34T		0.32	0.00		
	15.36			6.37	0.00
35T		0.51	0.00		
	8.52			3.92	0.00

ỦY BAN PHƯƠNG TỰ LIÊM
 PHÒNG KINH TẾ, HẠ TẦNG VÀ ĐÔ THỊ
THẨM ĐỊNH
 Theo Văn bản số:/.....
 Ngàythángnăm 20.....
 Ký tên

CÔNG TY
 TNHH
 GIAO THÔNG
 VẬN TẢI
 NGỌC HẠ - TP. HÀ NỘI

CÔNG TY CP XÂY DỰNG ADB HÀ NỘI
THẨM TRA
 Theo Văn bản số:/.....
 Ngàythángnăm 20.....
 Ký tên: *[Signature]*

Tên cọc	Khoảng cách lê	Diện tích		Khối lượng	
		Phá dỡ + đào khuôn hè	Bù vênh khuôn hè	Phá dỡ + đào khuôn hè (m3)	Bù vênh khuôn hè (m3)
		m2	m2	m3	m3
36T		0.41	0.00		
	1.69			0.35	0.00
37T		0.00	0.00		
	6.89			Phạm vi công vào	
38T		0.00	0.00		
	2.43			0.63	0.00
39T		0.52	0.00		
	11.18			5.76	0.00
40T		0.51	0.00		
	15.89			7.95	0.00
41T		0.49	0.00		
	13.80			6.62	0.00
42T		0.47	0.00		
	15.34			7.90	0.00
43T		0.56	0.00		
	15.39			8.23	0.00
44T		0.51	0.00		
	15.37			8.38	0.00
45T		0.58	0.00		
	16.65			9.66	0.00
46T		0.58	0.00		
	12.41			3.60	0.00
CTT		0.00	0.00		
Tổng	539.03			456.13	0.00



CÔNG TY CP XÂY DỰNG ADB HÀ NỘI
THẨM TRA
Theo Văn bản số:/.....
Ngày tháng năm 20.....
Ký tên: *[Signature]*

UBND PHƯỜNG TỪ LIÊM
PHÒNG KINH TẾ, HẠ TẦNG VÀ ĐÔ THỊ
THẨM ĐỊNH
Theo Văn bản số:/.....
Ngày tháng năm 20.....
Ký tên

DỰ ÁN : CẢI TẠO, CHỈNH TRANG HỆ PHỐ MIẾU ĐÀM
BẢNG THỐNG KÊ KÍCH THƯỚC BÒN CÂY, PHẢI TUYÊN

STT	TÊN CÂY	KÍCH THƯỚC BÒN HIỆN TRẠNG		KÍCH THƯỚC BÒN THIẾT KẾ			BÒN CÂY HIỆN TRẠNG			BÒN CÂY THIẾT KẾ				GHI CHÚ
		Dài (m)	Rộng (m)	Dài (m)	Rộng (m)	Diện tích (m ²)	Khối lượng phá dỡ gạch bó góc cây (m ³)	Khối lượng phá dỡ móng (m ³)	Diện tích bồn cây (m ²)	Chiều dài bó bồn (m)	Vữa XM M100 (m ²)	Ván khuôn móng (m ²)	Khối lượng bê tông M150 (m ³)	
1	06	1.40	1.40	1.60	1.60	2.56	0.16	0.11	1.96	6.00	0.60	1.20	0.12	Cây sấu
2	08	1.40	1.40	1.60	1.60	2.56	0.16	0.11	1.96	6.00	0.60	1.20	0.12	Cây sấu
3	10	1.40	1.40	1.60	1.60	2.56	0.16	0.11	1.96	6.00	0.60	1.20	0.12	Cây sấu
4	12	1.40	1.40	1.60	1.60	2.56	0.16	0.11	1.96	6.00	0.60	1.20	0.12	Cây sấu
5	14	1.40	1.40	1.60	1.60	2.56	0.16	0.11	1.96	6.00	0.60	1.20	0.12	Cây sấu
6	16	1.40	1.40	1.60	1.60	2.56	0.16	0.11	1.96	6.00	0.60	1.20	0.12	Cây sấu
7	18	1.40	1.40	1.60	1.60	2.56	0.16	0.11	1.96	6.00	0.60	1.20	0.12	Cây sấu
8	20	1.40	1.40	1.60	1.60	2.56	0.16	0.11	1.96	6.00	0.60	1.20	0.12	Cây sấu
9	22	1.40	1.40	1.60	1.60	2.56	0.16	0.11	1.96	6.00	0.60	1.20	0.12	Cây sấu
10	24	1.40	1.40	1.60	1.60	2.56	0.16	0.11	1.96	6.00	0.60	1.20	0.12	Cây sấu
11	26	1.40	1.40	1.60	1.60	2.56	0.16	0.11	1.96	6.00	0.60	1.20	0.12	Cây sấu
12	28	1.40	1.40	1.60	1.60	2.56	0.16	0.11	1.96	6.00	0.60	1.20	0.12	Cây sấu
13	30	1.40	1.40	1.60	1.60	2.56	0.16	0.11	1.96	6.00	0.60	1.20	0.12	Cây sấu
14	32	1.40	1.40	1.60	1.60	2.56	0.16	0.11	1.96	6.00	0.60	1.20	0.12	Cây sấu
15	34	1.40	1.40	1.60	1.60	2.56	0.16	0.11	1.96	6.00	0.60	1.20	0.12	Cây sấu
16	36	1.40	1.40	1.60	1.60	2.56	0.16	0.11	1.96	6.00	0.60	1.20	0.12	Cây sấu
17	38	1.40	1.40	1.60	1.60	2.56	0.16	0.11	1.96	6.00	0.60	1.20	0.12	Cây sấu
18	40	1.40	1.40	1.60	1.60	2.56	0.16	0.11	1.96	6.00	0.60	1.20	0.12	Cây sấu
19	42	1.40	1.40	1.60	1.60	2.56	0.16	0.11	1.96	6.00	0.60	1.20	0.12	Cây sấu
20	44	1.40	1.40	1.60	1.60	2.56	0.16	0.11	1.96	6.00	0.60	1.20	0.12	Cây sấu
21	46	1.40	1.40	1.60	1.60	2.56	0.16	0.11	1.96	6.00	0.60	1.20	0.12	Cây sấu
22	48	1.40	1.40	1.60	1.60	2.56	0.16	0.11	1.96	6.00	0.60	1.20	0.12	Cây sấu
23	50	1.40	1.40	Mới xây										Cây sấu
24	52	1.40	1.40	1.60	1.60	2.56	0.16	0.11	1.96	6.00	0.60	1.20	0.12	Cây sấu
25	54	1.40	1.40	Mới xây										Cây sấu
26	56	1.40	1.40	1.60	1.60	2.56	0.16	0.11	1.96	6.00	0.60	1.20	0.12	Cây sấu
27	58	1.40	1.40	1.60	1.60	2.56	0.16	0.11	1.96	6.00	0.60	1.20	0.12	Cây sấu
28	62	1.40	1.40	1.60	1.60	2.56	0.16	0.11	1.96	6.00	0.60	1.20	0.12	Cây sấu
29	64	1.40	1.40	1.60	1.60	2.56	0.16	0.11	1.96	6.00	0.60	1.20	0.12	Cây sấu
30	66	1.40	1.40	1.60	1.60	2.56	0.16	0.11	1.96	6.00	0.60	1.20	0.12	Cây sấu
31	68	1.40	1.40	1.60	1.60	2.56	0.16	0.11	1.96	6.00	0.60	1.20	0.12	Cây sấu
32	70	1.40	1.40	1.60	1.60	2.56	0.16	0.11	1.96	6.00	0.60	1.20	0.12	Cây sấu
33	72	1.40	1.40	1.60	1.60	2.56	0.16	0.11	1.96	6.00	0.60	1.20	0.12	Cây sấu
34	74	1.40	1.40	1.60	1.60	2.56	0.16	0.11	1.96	6.00	0.60	1.20	0.12	Cây sấu
35	76	1.40	1.40	1.60	1.60	2.56	0.16	0.11	1.96	6.00	0.60	1.20	0.12	Cây sấu
36	78	1.40	1.40	1.60	1.60	2.56	0.16	0.11	1.96	6.00	0.60	1.20	0.12	Cây sấu
37	80	1.40	1.40	1.60	1.60	2.56	0.16	0.11	1.96	6.00	0.60	1.20	0.12	Cây sấu
38	82	1.40	1.40	1.60	1.60	2.56	0.16	0.11	1.96	6.00	0.60	1.20	0.12	Cây sấu
39	84	1.40	1.40	1.60	1.60	2.56	0.16	0.11	1.96	6.00	0.60	1.20	0.12	Cây sấu
40	86	1.40	1.40	1.60	1.60	2.56	0.16	0.11	1.96	6.00	0.60	1.20	0.12	Cây sấu
41	88	1.40	1.40	1.60	1.60	2.56	0.16	0.11	1.96	6.00	0.60	1.20	0.12	Cây sấu
42	90	1.40	1.40	1.60	1.60	2.56	0.16	0.11	1.96	6.00	0.60	1.20	0.12	Cây sấu
43	92	1.40	1.40	1.60	1.60	2.56	0.16	0.11	1.96	6.00	0.60	1.20	0.12	Cây sấu
44	94	1.40	1.40	1.60	1.60	2.56	0.16	0.11	1.96	6.00	0.60	1.20	0.12	Cây sấu
45	96	1.40	1.40	1.60	1.60	2.56	0.16	0.11	1.96	6.00	0.60	1.20	0.12	Cây sấu
46	98	1.40	1.40	1.60	1.60	2.56	0.16	0.11	1.96	6.00	0.60	1.20	0.12	Cây sấu
47	100	1.40	1.40	1.60	1.60	2.56	0.16	0.11	1.96	6.00	0.60	1.20	0.12	Cây sấu
Tổng						115.20	7.15	5.11	88.20	270.00	27.00	54.00	5.40	

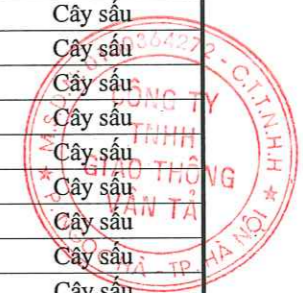





CÔNG TY CỔ PHẦN XÂY DỰNG ADB HÀ NỘI
THẨM TRA
 Theo Văn bản số:/.....
 Ngày tháng năm 20.....
 Ký tên: *Phạm*

PHÒNG KINH TẾ, QUẢN LÝ VÀ ĐÔ THỊ
THẨM ĐỊNH
 Theo Văn bản số:/.....
 Ngày tháng năm 20.....
 Ký tên

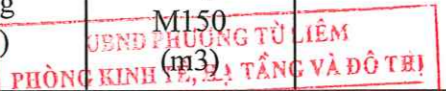
DỰ ÁN : CẢI TẠO, CHỈNH TRANG HỆ PHỐ MIẾU ĐÀM
BẢNG THỐNG KÊ KÍCH THƯỚC BỜN CÂY, TRÁI TUYẾN

STT	TÊN CÂY	KÍCH THƯỚC BỜN HIỆN TRẠNG		KÍCH THƯỚC BỜN THIẾT KẾ			BỜN CÂY HIỆN TRẠNG			BỜN CÂY THIẾT KẾ				GHI CHÚ
		Dài (m)	Rộng (m)	Dài (m)	Rộng (m)	Diện tích (m ²)	Khối lượng phá dỡ gạch bó gốc cây (m ³)	Khối lượng phá dỡ móng (m ³)	Diện tích bờn cây (m ²)	Chiều dài bờn (m)	Vữa XM M100 (m ²)	Ván khuôn móng (m ²)	Khối lượng bê tông M150 (m ³)	
1	07	1.40	1.40	Mới xây										Cây sấu
2	09	1.40	1.40	Mới xây										Cây sấu
3	11	1.40	1.40	1.60	1.60	2.56	0.16	0.11	1.96	6.00	0.60	1.20	0.12	Cây sấu
4	13	1.40	1.40	1.60	1.60	2.56	0.16	0.11	1.96	6.00	0.60	1.20	0.12	Cây sấu
5	15	1.40	1.40	Mới xây										Cây sấu
6	17	1.40	1.40	1.60	1.60	2.56	0.16	0.11	1.96	6.00	0.60	1.20	0.12	Cây sấu
7	19	1.40	1.40	Mới xây										Cây sấu
8	21	1.40	1.40	1.60	1.60	2.56	0.16	0.11	1.96	6.00	0.60	1.20	0.12	Cây sấu
9	23	1.40	1.40	1.60	1.60	2.56	0.16	0.11	1.96	6.00	0.60	1.20	0.12	Cây sấu
10	25	1.40	1.40	1.60	1.60	2.56	0.16	0.11	1.96	6.00	0.60	1.20	0.12	Cây sấu
11	27	1.40	1.40	1.60	1.60	2.56	0.16	0.11	1.96	6.00	0.60	1.20	0.12	Cây sấu
12	29	1.40	1.40	1.60	1.60	2.56	0.16	0.11	1.96	6.00	0.60	1.20	0.12	Cây sấu
13	31	1.40	1.40	1.60	1.60	2.56	0.16	0.11	1.96	6.00	0.60	1.20	0.12	Cây sấu
14	33	1.40	1.40	1.60	1.60	2.56	0.16	0.11	1.96	6.00	0.60	1.20	0.12	Cây sấu
15	35	1.40	1.40	1.60	1.60	2.56	0.16	0.11	1.96	6.00	0.60	1.20	0.12	Cây sấu
16	37	1.40	1.40	1.60	1.60	2.56	0.16	0.11	1.96	6.00	0.60	1.20	0.12	Cây sấu
17	39	1.40	1.40	1.60	1.60	2.56	0.16	0.11	1.96	6.00	0.60	1.20	0.12	Cây sấu
18	41	1.40	1.40	1.60	1.60	2.56	0.16	0.11	1.96	6.00	0.60	1.20	0.12	Cây sấu
19	43	1.40	1.40	1.60	1.60	2.56	0.16	0.11	1.96	6.00	0.60	1.20	0.12	Cây sấu
20	45	1.40	1.40	1.60	1.60	2.56	0.16	0.11	1.96	6.00	0.60	1.20	0.12	Cây sấu
21	47	1.40	1.40	1.60	1.60	2.56	0.16	0.11	1.96	6.00	0.60	1.20	0.12	Cây sấu
22	49	1.40	1.40	1.60	1.60	2.56	0.16	0.11	1.96	6.00	0.60	1.20	0.12	Cây sấu
23	51	1.40	1.40	1.60	1.60	2.56	0.16	0.11	1.96	6.00	0.60	1.20	0.12	Cây sấu
24	53	1.40	1.40	1.60	1.60	2.56	0.16	0.11	1.96	6.00	0.60	1.20	0.12	Cây sấu
25	55	1.40	1.40	1.60	1.60	2.56	0.16	0.11	1.96	6.00	0.60	1.20	0.12	Cây sấu
26	C26	1.40	1.40	1.60	1.60	2.56	0.16	0.11	1.96	6.00	0.60	1.20	0.12	Cây sấu
		Tổng				56.32	3.50	2.50	43.12	132.00	13.20	26.40	2.64	

THẨM ĐỊNH
 Theo Văn bản số:/.....
 Ngàythángnăm 20.....
 Ký tên: 

TRẦN TRỊ
 Theo Văn bản số:/.....
 Ngàythángnăm 20.....
 Ký tên: 

DỰ ÁN : CẢI TẠO, CHỈNH TRANG HÈ PHỐ MIẾU ĐÀM

BẢNG THỐNG KÊ CÔNG TRÌNH CHIẾM CHỖ

STT	CÔNG TRÌNH CHIẾM CHỖ	KÝ HIỆU	KÍCH THƯỚC	SỐ LƯỢNG	DIỆN TÍCH CHIẾM CHỖ
I	Phải tuyến				
1	Ga thăm KT 0.9x0.9m	Ga1	0.9x0.9	15	12.15
2	Ga nước 2 tấm KT 0.8x1m	Ga2	0.8x1	0	0.00
3	Ga điện 1 tấm KT 0.7x1.2m	Ga3	0.7x1.2	0	0.00
4	Ga điện 3 tấm KT 1.5x1.2m	Ga4	1.5x1.2	0	0.00
5	Ga điện 2 tấm KT 1x1.2m	Ga5	1x1.2	1	1.20
6	Ga điện 1 tấm KT 0.5x1.2m	Ga6	0.5x1.2	0	0.00
7	Ga thông tin 4 cánh	Ga7	1.54x1.14	3	5.27
8	Ga thông tin 2 cánh	Ga8	1.29x1.19	1	1.54
9	Cột đèn chiếu sáng		0.4x0.4	13	2.08
10	Biển báo giao thông		D100	8	0.06
11	Cột điện		D300	6	0.42
12	Tủ điện		0.8x0.35	4	1.12
Tổng					23.84
II	Trái tuyến				
1	Ga thăm KT 0.9x0.9m	Ga1	0.9x0.9	16	12.96
2	Ga nước 2 tấm KT 0.8x1m	Ga2	0.8x1	1	0.80
3	Ga điện 1 tấm KT 0.7x1.2m	Ga3	0.7x1.2	1	0.84
4	Ga điện 3 tấm KT 1.5x1.2m	Ga4	1.5x1.2	1	1.80
5	Ga điện 2 tấm KT 1x1.2m	Ga5	1x1.2	0	0.00
6	Ga điện 1 tấm KT 0.5x1.2m	Ga6	0.5x1.2	1	0.60
7	Ga thông tin 4 cánh	Ga7	1.54x1.14	2	3.51
8	Ga thông tin 2 cánh	Ga8	1.29x1.19	0	0.00
9	Cột đèn chiếu sáng		0.4x0.4	17	2.72
10	Biển báo giao thông		D100	8	0.06
11	Cột điện		D300	0	0.00
12	Tủ điện		0.8x0.35	0	0.00
Tổng					23.29

UBND PHƯỜNG TƯỜNG LĨÊM
PHÒNG KINH TẾ, SẠ TẮNG VÀ ĐÔ THỊ
THẨM ĐỊNH
Theo Văn bản số:...../.....
Ngày.....tháng.....năm 20.....
Ký tên

M.S.D.N. 0100364272 - C.T.I.N.H.H
CÔNG TY
TINH
GIAO THÔNG
VẬN TẢI
P. HÀ NỘI

CÔNG TY CP XÂY DỰNG ADB HÀ NỘI
THẨM TRA
Theo Văn bản số:...../.....
Ngày.....tháng.....năm 20.....
Ký tên: *Glau*

Hố ga thăm KT 0.9x0.9m (GA1)							
STT	Hạng mục	Diễn giải cách tính	Đơn vị	Khối lượng	Phải tuyến	Trái tuyến	Tổng khối lượng
					15.00	16.00	31.00
1	Cây tấm đan tận dụng lại KT 1.3x1.3m	=1	tấm	1	15.00	16.00	31.00
2	Phá dỡ bê tông xi măng cổ ga	=2*(0.22*0.1*1.3+0.22*0.1*0.86)	m3	0.10	1.43	1.52	2.95
3	Gạch xây tường ga cao trung bình 6cm VXM M75	=2*(0.22*0.06*1.3+0.22*0.06*0.86)	m3	0.06	0.86	0.91	1.77
4	Hoàn trả bê tông xi măng cổ ga M250	=2*(0.22*0.1*1.3+0.22*0.1*0.86)	m3	0.10	1.43	1.52	2.95
5	Ván khuôn cổ ga	=4*(0.1*1.3+0.1*0.86)	m2	0.86	12.96	13.82	26.78
6	Trát tường ga	=0.16*(0.86+0.86)*2	m2	0.55	8.26	8.81	17.06
7	Lắp đặt tấm đan hố ga KT 1.3x1.3m	=1	tấm	1	15.00	16.00	31.00
8	Lắp lại tấm ga gang tận dụng	=1	bộ	1	15.00	15.00	30.00
9	Thay thế tấm ga gang nắp nắp khung vuông nắp tròn D0,7m	=1	bộ	1		1.00	1.00

Hố ga nước 2 tấm đan (GA2)							
STT	Hạng mục	Diễn giải cách tính	Đơn vị	Khối lượng	Phải tuyến	Trái tuyến	Tổng khối lượng
					0.00	1.00	1.00
1	Phá dỡ tấm đan hiện trạng KT 0.5x1m	=0.5*1*0.08	tấm	0.04	0.00	0.04	0.04
2	Phá dỡ tấm đan hiện trạng KT 0.3x1m	=0.3*1*0.08	tấm	0.02	0.00	0.02	0.02
3	Phá dỡ bê tông xi măng cổ ga	=2*((0.22*0.18-0.07*0.08)*1.3+(0.22*0.18-0.07*0.08)*0.66)	m3	0.13	0.00	0.13	0.13
4	Gạch xây tường ga cao trung bình 6cm VXM M75	=2*(0.22*0.06*1.3+0.22*0.06*0.66)	m3	0.05	0.00	0.05	0.05
5	Hoàn trả bê tông xi măng cổ ga M250	=2*((0.22*0.18-0.07*0.08)*1.3+(0.22*0.18-0.07*0.08)*0.66)	m3	0.13	0.00	0.13	0.13
6	Ván khuôn cổ ga	=4*(0.18*1.3+0.18*0.66)	m2	1.41	0.00	1.41	1.41
7	Trát tường ga	=0.16*(0.86+0.66)*2	m2	0.49	0.00	0.49	0.49
8	Tấm đan BTXM M250# đá 1x2 dày 8cm KT 0.5x1m	=0.5*1*0.08	tấm	0.04	0.00	0.04	0.04
9	Ván khuôn tấm đan KT 0.5x1m	=2*0.08*(0.5+1)	m2	0.24	0.00	0.24	0.24
10	Cốt thép tấm đan KT 0.5x1m D<=10mm	Bảng tính chi tiết	kg	3.74	0.00	3.74	3.74
11	Tấm đan BTXM M250# đá 1x2 dày 8cm KT 0.3x1m	=0.3*1*0.08	tấm	0.02	0.00	0.02	0.02
12	Ván khuôn tấm đan KT 0.3x1m	=2*0.08*(0.3+1)	m2	0.21	0.00	0.21	0.21
13	Cốt thép tấm đan KT 0.3x1m D<=10mm	Bảng tính chi tiết	kg	2.61	0.00	2.61	2.61

UENH PHƯƠNG TỬ LIÊM
 PHÒNG KINH TẾ, SA TẮNG VÀ ĐỒ THỊ
THẨM ĐỊNH
 Theo Văn bản số:...../.....
 Ngày.....tháng.....năm 20.....
 Ký tên



Hố ga 1 tấm đan KT 1.4x0.9m (GA3)							
STT	Hạng mục	Diễn giải cách tính	Đơn vị	Khối lượng	Phải tuyến	Trái tuyến	Tổng khối lượng
					0.00	1.00	1.00
1	Cây tấm đan tận dụng lại KT 1.2x0.7x0.1m	=1	tấm	1	0.00	1.00	1.00
2	Phá dỡ bê tông xi măng cổ ga	=0.22*0.2*1.4*2+0.46*0.22*0.2*2-(1.2*0.1*0.1*2+0.46*0.1*2*0.1)	m3	0.13	0.00	0.13	0.13
3	Gạch xây tường ga cao trung bình 6cm VXM M75	=0.06*2*1.2*0.22+0.46*0.22*0.06*2	m3	0.04	0.00	0.04	0.04
4	Hoàn trả bê tông xi măng cổ ga M250	=0.22*0.2*1.4*2+0.46*0.22*0.2*2-(1.2*0.1*0.1*2+0.46*0.1*2*0.1)	m3	0.13	0.00	0.13	0.13
5	Ván khuôn cổ ga	=1.2*0.2*2+0.9*0.2*2+1*0.1*2+0.46*0.1*2	m2	1.13	0.00	1.13	1.13
6	Trát tường ga	=0.16*0.96*2+0.46*0.16*2	m2	0.45	0.00	0.45	0.45
7	Lắp đặt tấm đan hố ga KT 1.2x0.7x0.1m	=1	tấm	1	0.00	1.00	1.00

CÔNG TY CP XÂY DỰNG ADB HÀ NỘI
THẨM TRA
 Theo Văn bản số:...../.....
 Ngày.....tháng.....năm 20.....
 Ký tên: *Phan*

Hố ga điện 3 tấm đan (GA4)							
STT	Hạng mục	Diễn giải cách tính	Đơn vị	Khối lượng	Phải tuyến	Trái tuyến	Tổng khối lượng
					0.00	1.00	1.00
1	Cây tấm đan tận dụng lại KT 0.5x1.2x0.08m	=3	tấm	3	0.00	3.00	3.00
2	Phá dỡ bê tông xi măng cổ ga	=2*((0.22*0.22-0.11*0.08)*1.42+(0.22*0.22-0.11*0.08)*1.28)	m3	0.21	0.00	0.21	0.21
3	Gạch xây tường ga cao trung bình 6cm VXM M75	=2*(0.22*0.06*1.42+0.22*0.06*1.28)	m3	0.07	0.00	0.07	0.07
4	Hoàn trả bê tông xi măng cổ ga M250	=2*((0.22*0.22-0.11*0.08)*1.42+(0.22*0.22-0.11*0.08)*1.28)	m3	0.21	0.00	0.21	0.21
5	Ván khuôn cổ ga	=4*(0.18*1.42+0.18*1.28)	m2	1.94	0.00	1.94	1.94
6	Trát tường ga	=0.16*(1+1.28)*2	m2	0.73	0.00	0.73	0.73
7	Lắp đặt tấm đan hố ga KT 0.5x1.2x0.08m	=3	tấm	3	0.00	3.00	3.00

BẢNG KHỐI LƯỢNG 1.5M LAN CAN RÀO XÍCH

TT	Hạng mục	Đơn vị	Khối lượng	Ghi chú
1	Ống INOX tròn D100mm dày 3mm sơn tĩnh điện màu xám dài 80cm	cột	1.00	TB 1.5m/1cột
2	Dây xích INOX D6 sơn tĩnh điện màu xám	m	2.94	
3	BTXM M150 đá 1x2	m3	0.025	
4	Ván khuôn móng	m2	0.360	
5	Sơn tĩnh điện màu xám cột thép tròn (cả đỉnh và cột) và xích	m2	0.196	
6	Xích Sơn tĩnh điện màu xám	m2	0.196	



THẨM TRA
 Theo Văn bản số:...../.....
 Ngàythángnăm 20.....
 Ký tên: *Tham*

UÊNG PHƯƠNG TỬ LIÊM
PHÒNG KINH TẾ, HẠ TẦNG VÀ ĐÔ THỊ
THẨM ĐỊNH
 Theo Văn bản số:...../.....
 Ngày.....tháng.....năm 20.....
 Ký tên

