

**SƠ ĐỒ NGUYÊN LÝ CẤP ĐIỆN TỬ ĐIỆN TẦNG 2 (TB-12)**

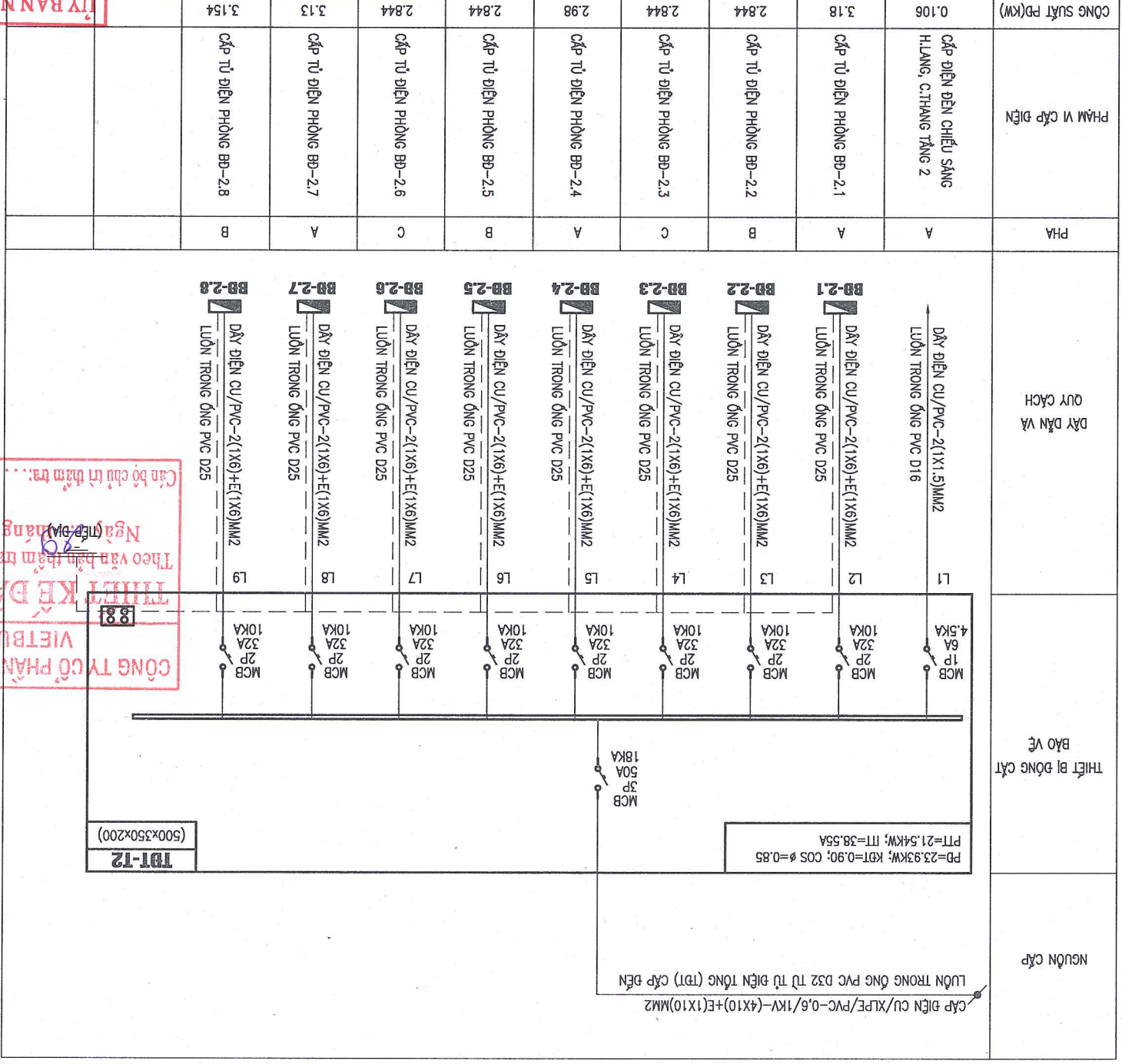

**ỦY BAN NHÂN DÂN XÃ YẾT KIỆM**  
**PHÒNG KINH TẾ**  
**THẨM ĐỊNH**  
 Theo Văn bản số: ...../.....  
 Ngày: ..... tháng ..... năm 20.....  
 Ký tên: *[Signature]*

**CÔNG TY CỔ PHẦN TƯ VẤN KIẾN TRÚC VIỆT BUILDING**  
**THIẾT KẾ VÀ THẨM TRA**  
 Theo văn bản tham tra số: 2904/VBD  
 Ngày tham tra: ..... tháng ..... năm 20.....  
 Cán bộ chủ trì tham tra: *[Signature]*

HIỆU CHỈNH		CHỦ ĐẦU TƯ		CÔNG TRÌNH		HẠNG MỨC		ĐỊA ĐIỂM		KIỂM		TÊN BẢN VẼ		GIAI ĐOÀN	
Ver	Ngày	Nội Dung	Description	PROJECT	PROJECT	PROJECT	PROJECT	LOCATION	LOCATION	Checked	Drawn	Main design	DWG. TITLE	Stage	Dated
5				SỬA CHỮA TRỪ SỠ LÀM VIỆC BAN CHỈ HUY QUẢN SỰ XÃ YẾT KIỆM, THÀNH PHỐ HẢI PHÒNG	NHÀ LÀM VIỆC 2 TẦNG	XÃ YẾT KIỆM, THÀNH PHỐ HẢI PHÒNG	XÃ YẾT KIỆM, THÀNH PHỐ HẢI PHÒNG			KS. NGUYỄN VĂN TIÊM	KS. NGUYỄN VĂN TIÊM	KS. NGUYỄN VĂN TIÊM	HỒ SƠ TKBVTC	GIẢI ĐOÀN	04/2026
4															Scale
3															1:100
2															
1															



**GIÁM ĐỐC**  
 KTS. ĐAM VĂN CƯỜNG  
 P. Manager  
 KTS. ĐAM VĂN CƯỜNG  
 P. Manager  
 KTS. NGUYỄN VĂN TIÊM  
 Main design  
 KTS. NGUYỄN VĂN TIÊM  
 Drawn  
 KS. NGUYỄN VĂN TIÊM  
 Checked

Ký hiệu BV: D-16  
 Ngày: 04/2026  
 Tỷ lệ: 1:100  
 Drawing No: D-16



KIỂM		Ks. NGUYỄN VĂN LÂM	
THIẾT KẾ		Ks. NGUYỄN VĂN TIÊM	
CHỦ TÀI		Ks. NGUYỄN VĂN TIÊM	
CHỦ NHIỆM		Ks. ĐAM VĂN CƯỜNG	
TÊN BẢN VẼ			
BẢNG THÔNG KÊ VẬT TƯ			
GIAI ĐOẠN			
HỒ SƠ TKBVTC			
NGÀY		04/2026	
TỶ LỆ		1:100	
KÝ HIỆU BV		Đ-18	
REVISIONS			
1			
2			
3			
4			
5			
LẦN NGÀY	NGÀY	NỘI DUNG	ĐƯỢC
Ver	Date	Description	Checked
CHỦ ĐẦU TƯ			
BAN QUẢN LÝ DỰ ÁN ĐẦU TƯ XÂY DỰNG			
CÔNG TRÌNH			
SỬA CHỮA TRỤ SỞ LÀM VIỆC BAN CHỈ HUY QUẢN LÝ			
XÂY DỰNG, THÀNH PHỐ HẢI PHÒNG			
HÀNG MỨC			
NHÀ LÀM VIỆC 2 TẦNG			
ĐỊA ĐIỂM			
XÂY DỰNG, THÀNH PHỐ HẢI PHÒNG			
CÔNG TY CỔ PHẦN TƯ VẤN THIẾT KẾ VÀ XÂY DỰNG ĐAM GIA			
ĐC: KHU PHÚ TẠO - PHƯỜNG THẠCH KHÔI - TP. HẢI PHÒNG TEL: 0220.698886 EMAIL: DAMGIA.JSC@MAIL.COM			

TT	KÝ HIỆU	TÊN VẬT LIỆU	SỐ LƯỢNG	ĐƠN VỊ	TT	KÝ HIỆU	TÊN VẬT LIỆU	SỐ LƯỢNG	ĐƠN VỊ
01		ĐÈN CHIẾU SÁNG LED GẮN TƯỜNG 20W		BỘ	01		TỦ ĐIỆN KIM LOẠI KÍCH THƯỚC 500X350X200MM LẮP ẨM TƯỜNG		BỘ
02	⊕	ĐÈN LED DOWNLIGHT 9W, 220V LẮP ẨM TRẦN		BỘ	13		CÁP ĐIỆN CU/XLPE/PVC-0,6/1KV-(4X25)MM2		M
03	⊙	ĐÈN LED ÔP TRẦN 18W-220V LẮP NỘI		BỘ	13		CÁP ĐIỆN CU/XLPE/PVC-0,6/1KV-(4X10)MM2		M
04	⊙	ĐÈN LED ÔP TRẦN 24W-220V LẮP NỘI		BỘ	02		DÂY ĐIỆN CU/PVC - 1X6 MM2		M
05	▲	ĐÈN LED ÔP TƯỜNG KÍCH THƯỚC 195X90X60 CÔNG SUẤT 1X10W,220V		BỘ	02		DÂY ĐIỆN CU/PVC - 1X2,5 MM2		M
06	⊕	QUẠT TRẦN SẠT CẢNH 1,4M-1X75W/220V + HỘ P SỐ ĐIỀU CHỈNH TỐC ĐỘ		BỘ	16		DÂY ĐIỆN CU/PVC - 1X1,5 MM2		M
07	?	MỘC TREO QUẠT TRẦN INOX D16		BỘ	16		DÂY ĐIỆN CU/PVC - 1X6 MM2 (TIẾP ĐỊA)		M
08	☑	QUẠT HÚT MÙI		CÀI	06		DÂY ĐIỆN CU/PVC - 1X2,5 MM2 (TIẾP ĐỊA)		M
09	⊕	CÔNG TẮC 1 HẠT + CHẶN ĐẾ + MẮT CHE 250V,10A LẮP ẨM TƯỜNG		CÀI	21		ÔNG NHỰA XOẺN HDPE D65/50		M
10	⊕	CÔNG TẮC 2 HẠT + CHẶN ĐẾ + MẮT CHE 250V,10A LẮP ẨM TƯỜNG		CÀI	06		ÔNG GEN NHỰA CỨNG PVC-D32		M
11	⊕	CÔNG TẮC ĐÀO CHIẾU 1 HẠT + CHẶN ĐẾ + MẮT CHE 250V,10A LẮP ẨM TƯỜNG		CÀI	02		ÔNG GEN NHỰA CỨNG PVC-D25		M
12	⊕	Ồ CẶM ĐỔI 3 CHẬU + CHẶN ĐẾ + MẮT CHE AN TOÀN 250V,16A LẮP ẨM TƯỜNG		CÀI	66		ÔNG GEN NHỰA CỨNG PVC-D20		M
13	⊕	MCB-6A		CÀI	17		ÔNG GEN NHỰA CỨNG PVC-D16		M
14	⊕	MCB-16A		CÀI	15		BĂNG ĐỒNG TIẾP ĐẶT 25X3MM		M
14	⊕	MCB-16A		CÀI	15		CỐC THÉP BỌC ĐỒNG Ø 16 L=2,4M		CÀI
15	⊕	ELCB-16A		CÀI	15		PHẦN ĐIỀU HÒA		
16	⊕	MCB-32A		CÀI	30				
17	⊕	MCB-50A		CÀI	01		DÂY CHỞ ĐIỀU HÒA CU/PVC - 1X2,5 MM2		M
18	⊕	MCB-100A		CÀI	02		DÂY CHỞ ĐIỀU HÒA CU/PVC - 1X2,5 MM2 (TIẾP ĐỊA)		M
19	⊕	TỦ ĐIỆN NHỰA CHỮA APTOMAT, MODULE 5 MCB LẮP ẨM TƯỜNG		BỘ	15		ÔNG GEN NHỰA CỨNG PVC-D20		M

BẢNG THÔNG KÊ VẬT TƯ

**CÔNG TY CỔ PHẦN TƯ VẤN KIẾN TRÚC**  
**VIETBUILDING**  
**THIẾT KẾ VÀ THẨM TRÁ**  
 Theo văn bản thẩm tra số: 2964/VBĐ  
 Ngày 29 tháng 04 năm 2026

**ỦY BAN NHÂN DÂN XÃ YẾT KIỆM**  
**PHÒNG KINH TẾ**  
**THẨM ĐỊNH**  
 Theo Văn bản số: ...../.....  
 Ngày: ..... tháng ..... năm 20.....  
 Ký tên:

GHI CHÚ: CÁP CU/XLPE/PVC/DSTA/PVC+25MM2 VÀ ÔNG LƯƠN CÁP HDPE D65/50 ĐÃ ĐƯỢC THÔNG KÊ Ở PHẦN CÁP ĐIỆN NGOÀI NHÀ

**SƠ ĐỒ NGUYÊN LÝ CẤP NƯỚC**

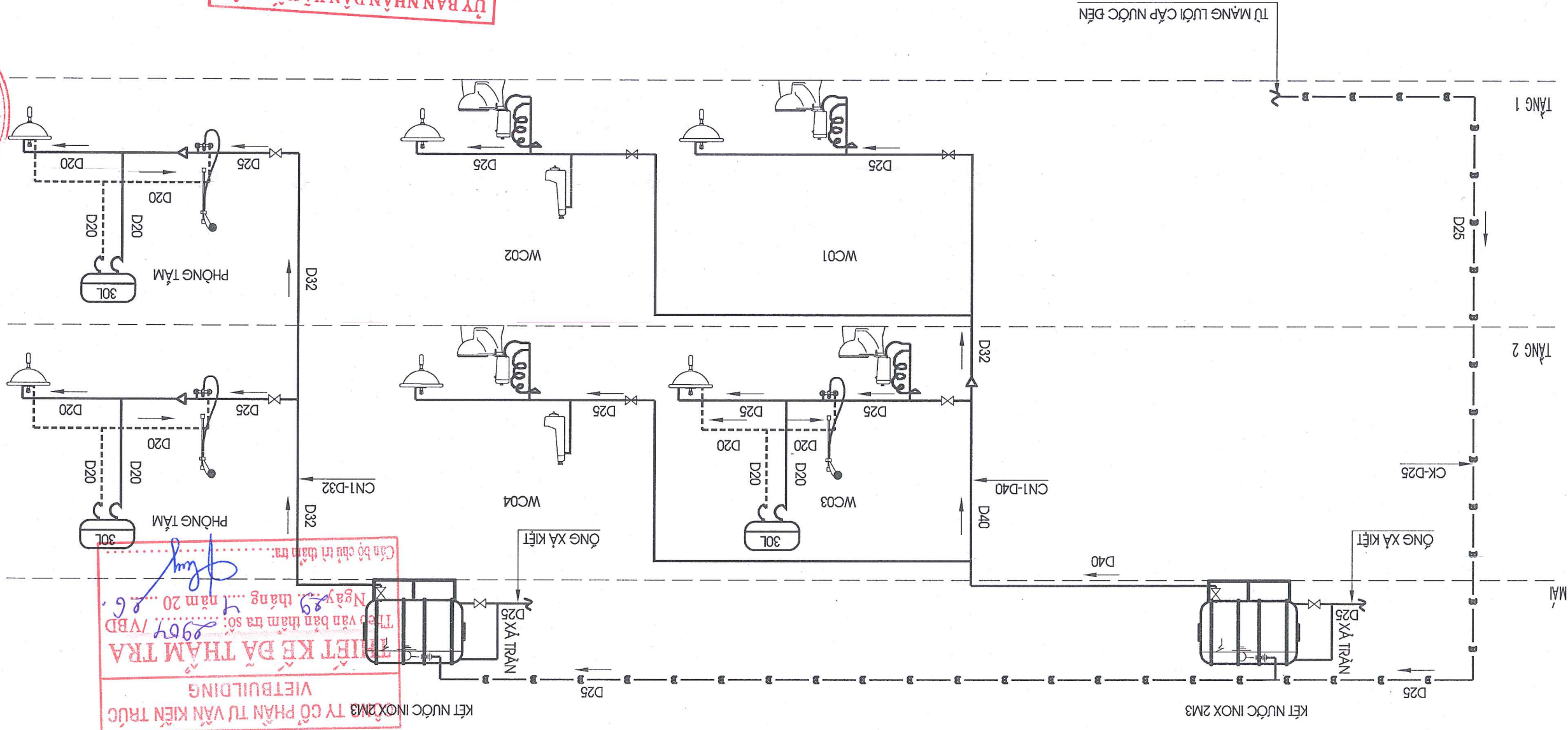

**ỦY BAN NHÂN DÂN XÃ YẾT KIỆM**  
**PHÒNG KINH TẾ**  
**THẨM ĐỊNH**  
 Theo Văn bản số: ..... / .....  
 Ngày: ..... tháng ..... năm 20.....  
 Ký tên: *[Signature]*

**CÔNG TY CỔ PHẦN TƯ VẤN KIẾN TRÚC VIETBUILDING**  
**THIẾT KẾ VÀ THẨM TRÁ**  
 Theo văn bản tham tra số: 2907/VBD  
 Ngày: 29 tháng 06 năm 2024  
 Cán bộ chịu trách nhiệm: *[Signature]*

HIỆU CHỈNH		REVISIONS	
Lần	Ngày	Nội Dung	Đuyệt
Ver	Date	Description	Checked
1			
2			
3			
4			
5			

CHỦ ĐẦU TƯ		CLIENT	
BAN QLDA ĐẦU TƯ XÂY DỰNG		BAN QLDA ĐẦU TƯ XÂY DỰNG	
CÔNG TRÌNH		PROJECT	
SỬA CHỮA TRỤ SỞ LÀM VIỆC BAN CHỈ HUY QUẬN SỰ XÃ YẾT KIỆM, THÀNH PHỐ HẢI PHÒNG		SỬA CHỮA TRỤ SỞ LÀM VIỆC BAN CHỈ HUY QUẬN SỰ XÃ YẾT KIỆM, THÀNH PHỐ HẢI PHÒNG	
HÀNG MỨC		HANG MUC	
NHÀ LÀM VIỆC 2 TẦNG		NHÀ LÀM VIỆC 2 TẦNG	
ĐỊA ĐIỂM XD		LOCATION	
XÃ YẾT KIỆM, THÀNH PHỐ HẢI PHÒNG		XÃ YẾT KIỆM, THÀNH PHỐ HẢI PHÒNG	
CÔNG TY CỔ PHẦN TƯ VẤN THIẾT KẾ VÀ XÂY DỰNG ĐÀM GIÀ		CÔNG TY CỔ PHẦN TƯ VẤN THIẾT KẾ VÀ XÂY DỰNG ĐÀM GIÀ	
		ĐC: KHU PHỐ THO - PHƯỜNG THẠCH KHÔI - TP. HẢI PHÒNG EMAIL: DAMGIA_ARCHITECTURE@GMAIL.COM TEL: 0220. 688886	
		Giám Đốc KTS. ĐAM VĂN CƯỜNG	
Chủ Nhiệm KTS. ĐAM VĂN CƯỜNG		Chủ Nhiệm KTS. ĐAM VĂN CƯỜNG	
Chủ Trì KTS. BÙI NHƯ QUYNH		Chủ Trì KTS. BÙI NHƯ QUYNH	
Main design KTS. BÙI NHƯ QUYNH		Main design KTS. BÙI NHƯ QUYNH	
Thiết Kế KTS. BÙI NHƯ QUYNH		Thiết Kế KTS. BÙI NHƯ QUYNH	
Drawn KTS. BÙI NHƯ QUYNH		Drawn KTS. BÙI NHƯ QUYNH	
Kiểm KTS. NGUYỄN VŨ LÂM		Kiểm KTS. NGUYỄN VŨ LÂM	
Checked KTS. NGUYỄN VŨ LÂM		Checked KTS. NGUYỄN VŨ LÂM	
TÊN BẢN VẼ		DWG. TITLE	
SƠ ĐỒ NGUYÊN LÝ THOÁT NƯỚC MUA		SƠ ĐỒ NGUYÊN LÝ THOÁT NƯỚC MUA	
GIAI ĐOẠN		Stage	
HỒ SƠ TKBVTC		HỒ SƠ TKBVTC	
Tỷ Lệ		Scale	
04/ 2024		04/ 2024	
1:100		1:100	
Ngày		Date	
Ký Hiệu BV		Drawing No	
CTN-01		CTN-01	

**SƠ ĐỒ NGUYÊN LÝ THOÁT NƯỚC THẢI**

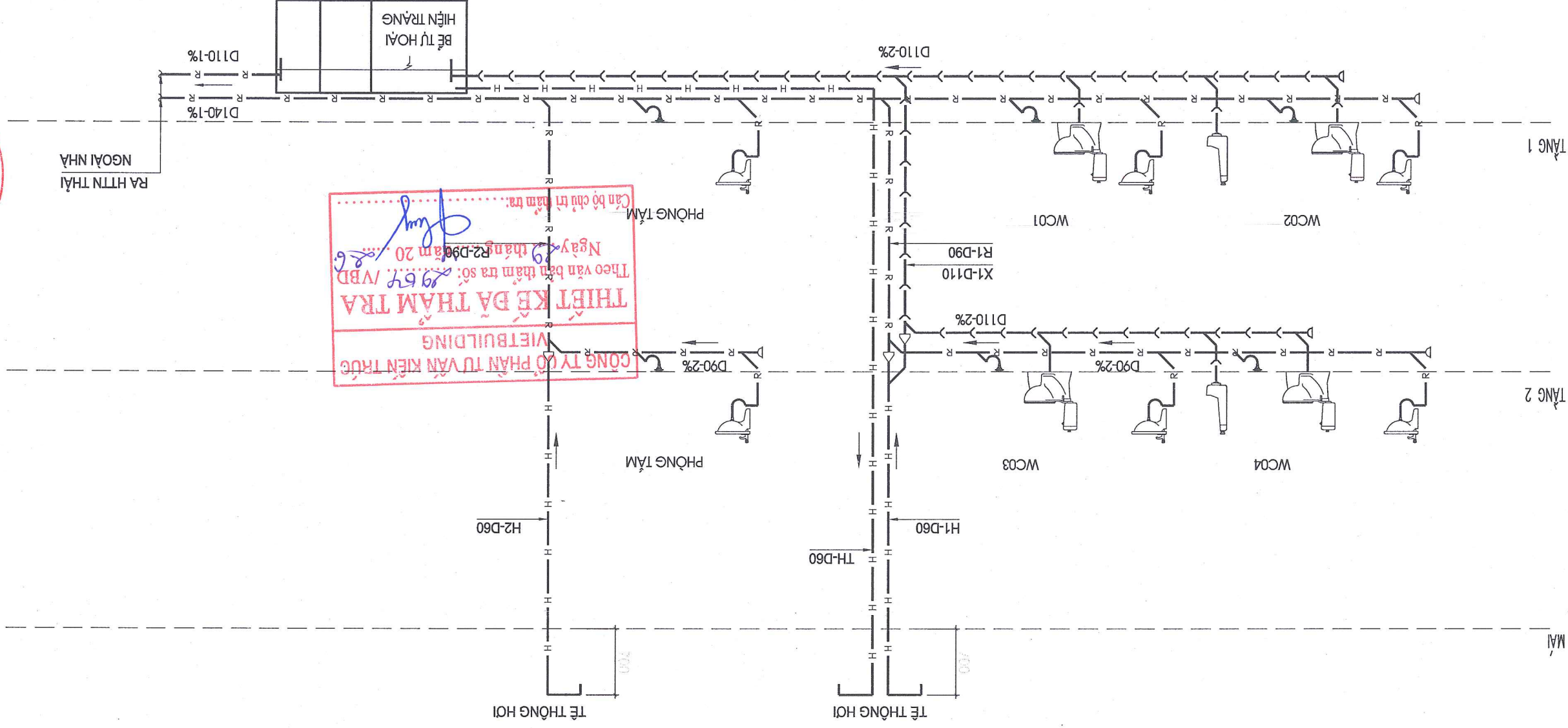

**ỦY BAN NHÂN DÂN XÃ YẾT KIỆU**  
**PHÒNG KINH TẾ**  
**THẨM ĐỊNH**  
 Theo Văn bản số: ...../...../..... năm 20.....  
 Ngày: ..... tháng ..... năm 20.....  
 Ký tên: *[Signature]*

**CÔNG TY CỔ PHẦN TƯ VẤN KỸ THUẬT VIỆT BUILDING**  
**THIẾT KẾ ĐÀ THẨM TRA**  
 Theo văn bản thẩm tra số: 1967/VBD  
 Ngày: 19 tháng 09 năm 20.....  
 R2-D90  
 Can bộ chủ trì thẩm tra: *[Signature]*

Ký hiệu BV		Kỹ thuật số	
Ngày		Ngày	
Tỷ lệ		Tỷ lệ	
1:100		1:100	
HỒ SƠ TKBVTC		HỒ SƠ TKBVTC	
Giai đoạn		Giai đoạn	
Sơ đồ nguyên lý thoát nước thải		Sơ đồ nguyên lý thoát nước thải	
Tên bản vẽ		Tên bản vẽ	
ĐWG, TITLE		ĐWG, TITLE	
Đã kiểm tra	Đã kiểm tra	Đã kiểm tra	Đã kiểm tra
KS. NGUYỄN VĂN LAM	KS. NGUYỄN VĂN LAM	KS. NGUYỄN VĂN LAM	KS. NGUYỄN VĂN LAM
Thiết kế	Thiết kế	Thiết kế	Thiết kế
KS. BÙI NHƯ QUYNH	KS. BÙI NHƯ QUYNH	KS. BÙI NHƯ QUYNH	KS. BÙI NHƯ QUYNH
Chủ trì	Chủ trì	Chủ trì	Chủ trì
KS. BÙI NHƯ QUYNH	KS. BÙI NHƯ QUYNH	KS. BÙI NHƯ QUYNH	KS. BÙI NHƯ QUYNH
Chủ nhiệm	Chủ nhiệm	Chủ nhiệm	Chủ nhiệm
KS. ĐAM VĂN CƯỜNG	KS. ĐAM VĂN CƯỜNG	KS. ĐAM VĂN CƯỜNG	KS. ĐAM VĂN CƯỜNG
Giám đốc	Giám đốc	Giám đốc	Giám đốc
KS. ĐAM VĂN CƯỜNG	KS. ĐAM VĂN CƯỜNG	KS. ĐAM VĂN CƯỜNG	KS. ĐAM VĂN CƯỜNG
CÔNG TY CỔ PHẦN TƯ VẤN THIẾT KẾ VÀ XÂY DỰNG ĐÀM GIA		CÔNG TY CỔ PHẦN TƯ VẤN THIẾT KẾ VÀ XÂY DỰNG ĐÀM GIA	
Địa điểm XD		Địa điểm XD	
Xã Yết Kieu, Thành Phố Hải Phòng		Xã Yết Kieu, Thành Phố Hải Phòng	
Hạng mục		Hạng mục	
Nhà làm việc 2 tầng		Nhà làm việc 2 tầng	
Công trình		Công trình	
Sửa chữa trụ sở làm việc Ban Chỉ huy Quản lý Xã Yết Kieu, Thành Phố Hải Phòng		Sửa chữa trụ sở làm việc Ban Chỉ huy Quản lý Xã Yết Kieu, Thành Phố Hải Phòng	
Client		Client	
Ban QLDA Đầu tư xây dựng		Ban QLDA Đầu tư xây dựng	
Ver	Ngày	Ver	Ngày
5		5	
4		4	
3		3	
2		2	
1		1	
Hiệu chỉnh		Hiệu chỉnh	
REVISIONS		REVISIONS	

KIỂM		Ks. NGUYỄN VŨ LÂM	
THIẾT KẾ		Ks. BUI NHU QUYNH	
CHỦ TRƯ		Ks. BUI NHU QUYNH	
CHỦ NHIỆM		Kts. ĐAM VĂN CƯỜNG	
GIÁM ĐỐC		Kts. ĐAM VĂN CƯỜNG	
			
CÔNG TY CỔ PHẦN TƯ VẤN THIẾT KẾ VÀ XÂY DỰNG ĐẦM GÀ ĐIA ĐIỂM XD: XÃ YẾT KIỆU, THÀNH PHỐ HẢI PHÒNG HẰNG MỨC: NHÀ LÂM VIỆC 2 TẦNG CÔNG TRÌNH: SỬA CHỮA TRỤ SỞ LÀM VIỆC BAN CHỈ HUY QUẬN SỰ XÃ YẾT KIỆU, THÀNH PHỐ HẢI PHÒNG CHỦ ĐẦU TƯ: BAN QLDA ĐẦU TƯ XÂY DỰNG CLIENT:			
Ver	Ngày	NỘI DUNG	Đuyệt
5			
4			
3			
2			
1			
HIỆU CHỈNH		REVISIONS	

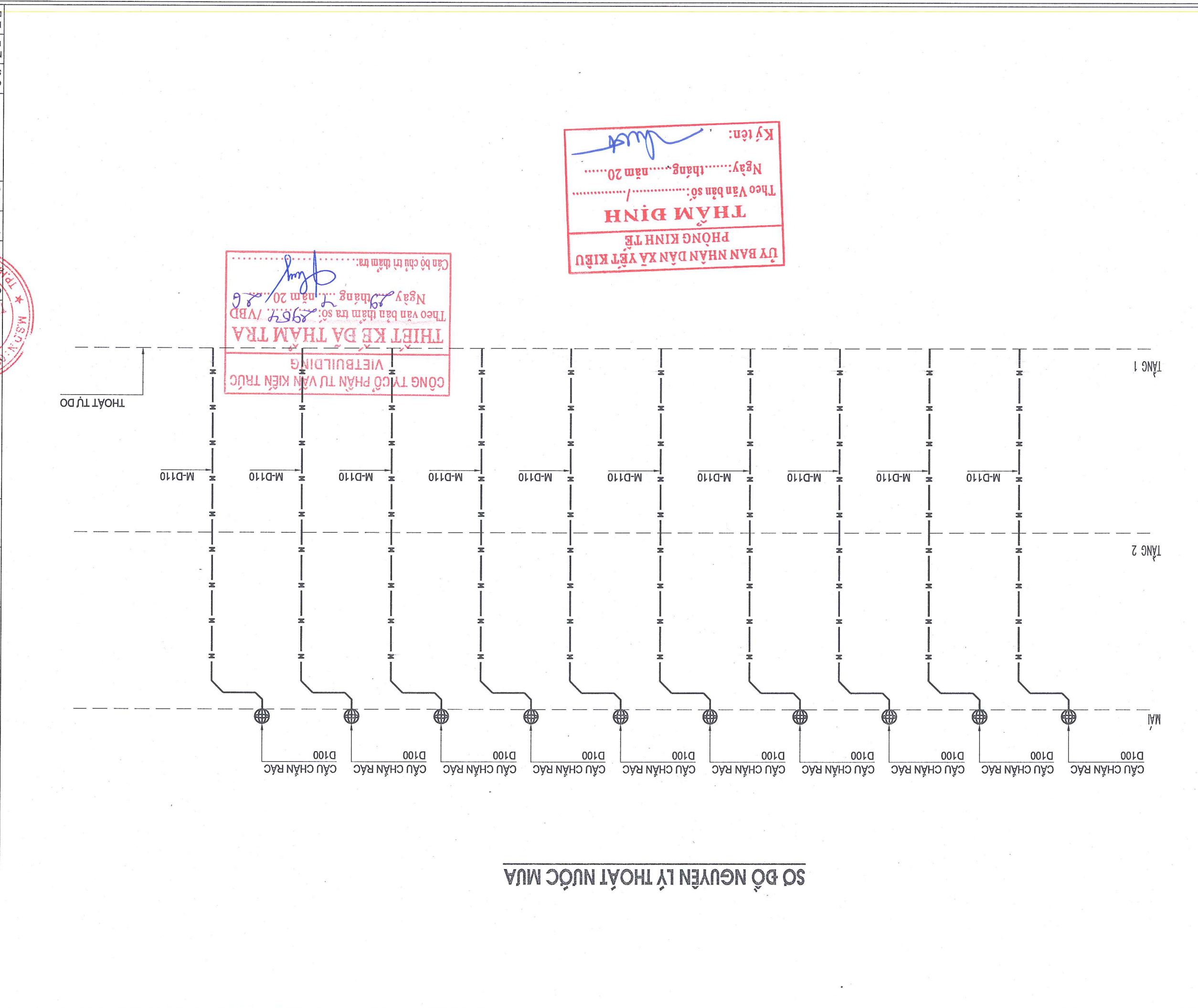

**SƠ ĐỒ NGUYÊN LÝ THOÁT NƯỚC MUA**

KIỂM		Ks. NGUYỄN VŨ LÂM	
THIẾT KẾ		Ks. BUI NHU QUYNH	
CHỦ TRƯ		Ks. BUI NHU QUYNH	
CHỦ NHIỆM		Ks. ĐAM VĂN CƯỜNG	
DIRECTOR		Ks. ĐAM VĂN CƯỜNG	
			
Địa điểm XD: XÃ YẾT KIỆM, THÀNH PHỐ HẢI PHÒNG Hạng mục: NHÀ LÂM VỰC 2 TẦNG Công trình: SỬA CHỮA TRỤ SỞ LÀM VIỆC BAN CHỈ HUY QUẢN LÝ XÃ YẾT KIỆM, THÀNH PHỐ HẢI PHÒNG Chủ đầu tư: BAN QLDA ĐẦU TƯ XÂY DỰNG Ngày: 04/2026 Tỷ lệ: 1:100 Ký hiệu BV: CTN-04			
REVISIONS		HIỆU CHỈNH	
Ver	Ngày	Nội dung	Duyệt
1			
2			
3			
4			
5			

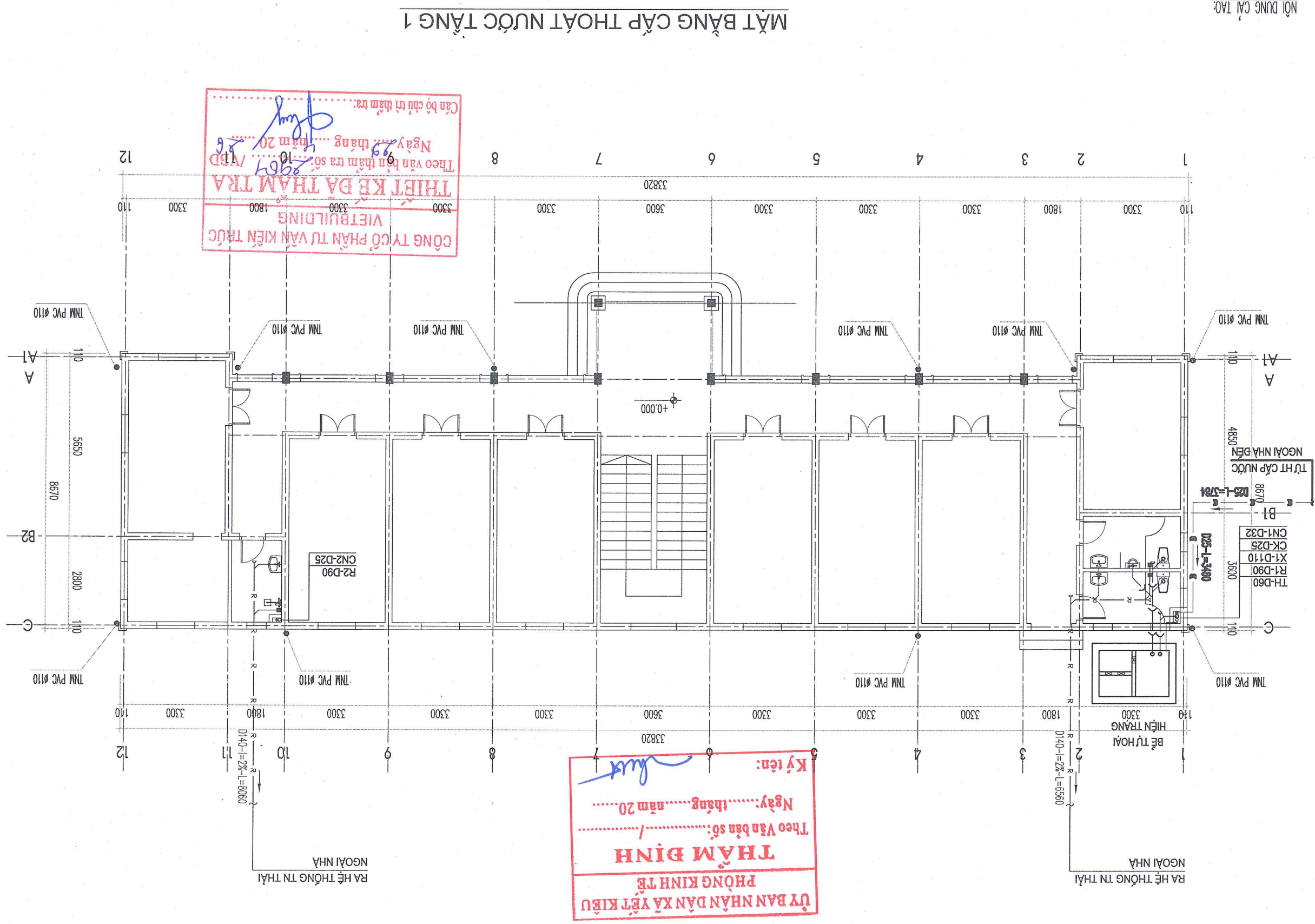

- SỬA CHỮA LẠI KHU VỰC SINH TẮNG 1, TẦNG 2
- PHẢI BÈ NƯỚC MẶT, PHẢI MỘT SỐ TƯỜNG THU HỒI MẶT HỒ HỒNG, XÂY BỐ SUNG TƯỜNG THU HỒI MẶT
- THAY MẶT XÀ GỖ MẶT LỘP LẠI MẶT BẰNG TỌA ĐỘ DÂY 0.4LY, THAY DƯỜNG ống THOÁT NƯỚC MẶT TOÀN BỘ NHÀ

NỘI DUNG CÀI TẠO:

MẶT BẰNG CẤP THOÁT NƯỚC TẦNG 1

NỘI DUNG CÀI TẠO:

- SỬA CHỮA LẠI KHU VỰC SINH TẮNG 1, TẦNG 2
- PHẢI BỀ NƯỚC MẶT, PHẢI MỘT SỐ TƯỜNG THU HỒI MẶT HỒ HỒNG; XÂY BỐ SUNG TƯỜNG THU HỒI MẶT
- THAY MỖI XÀ CỜ MẶT, LỚP LẠI MẶT BẰNG TỜN LỖ DẦY 0.41Y; THAY ĐƯỜNG ỐNG THOÁT NƯỚC THU HỒI MẶT TOÀN BỘ NHÀ

MẶT BẰNG CẤP THOÁT NƯỚC TẦNG 2

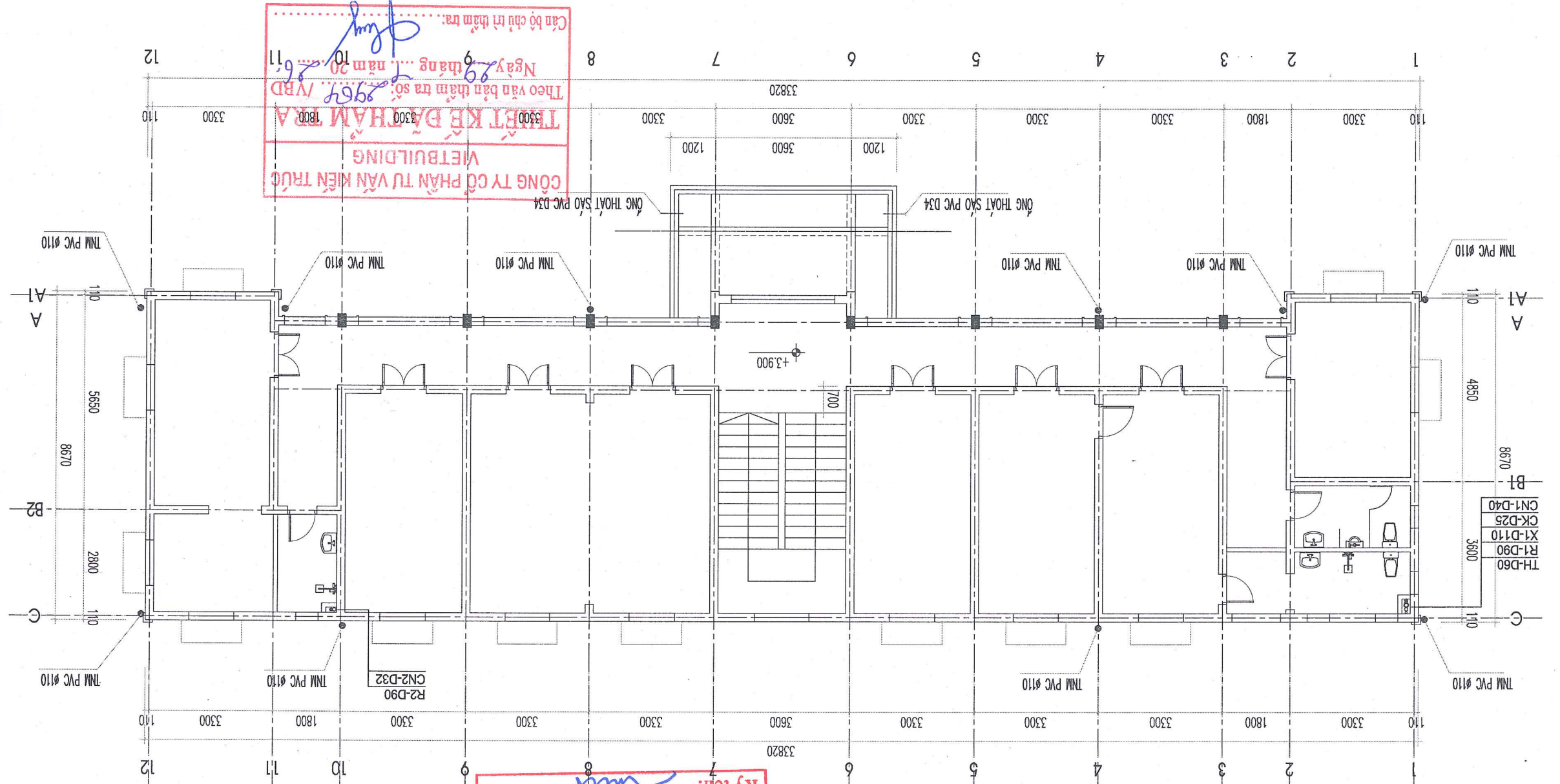

ỦY BAN NHÂN DÂN XÃ YẾT KIỆM  
PHÒNG KINH TẾ  
**THẨM ĐỊNH**  
Theo Văn bản số: ..... / .....  
Ngày: ..... tháng ..... năm 20.....  
Ký tên: *[Signature]*

CÔNG TY CỔ PHẦN TƯ VẤN KIẾN TRÚC  
VIETBUILDING  
THIẾT KẾ VÀ XÂY DỰNG  
THIẾT KẾ VÀ XÂY DỰNG  
Theo văn bản thẩm tra số: 2967/VBD  
Ngày: 29 tháng 10 năm 2011  
Cán bộ chịu tr. thẩm tra: *[Signature]*

Ký hiệu BV		Ký hiệu BV	
Ngày		Ngày	
Tỷ lệ		Tỷ lệ	
Scale		Scale	
1:100		1:100	
HỒ SƠ TKBVTC		HỒ SƠ TKBVTC	
GIẢI ĐOÀN		GIẢI ĐOÀN	
Stage		Stage	
MẶT BẰNG CẤP THOÁT NƯỚC TẦNG 2		MẶT BẰNG CẤP THOÁT NƯỚC TẦNG 2	
DWG, TITLE		DWG, TITLE	
TÊN BẢN VẼ		TÊN BẢN VẼ	
KIỂM		KIỂM	
Checked		Checked	
KS. NGUYỄN VŨ LÂM		KS. NGUYỄN VŨ LÂM	
THIẾT KẾ		THIẾT KẾ	
Drawn		Drawn	
KS. BUI NHU QUYNH		KS. BUI NHU QUYNH	
Main design		Main design	
CHỦ TRƯ		CHỦ TRƯ	
KS. BUI NHU QUYNH		KS. BUI NHU QUYNH	
Main design		Main design	
CHỦ NHIỆM		CHỦ NHIỆM	
KS. ĐAM VĂN CƯỜNG		KS. ĐAM VĂN CƯỜNG	
Main design		Main design	
GIÁM ĐỐC		GIÁM ĐỐC	
Director		Director	
KS. ĐAM VĂN CƯỜNG		KS. ĐAM VĂN CƯỜNG	
ĐƠN VỊ THIẾT KẾ		ĐƠN VỊ THIẾT KẾ	
CÔNG TY CỔ PHẦN TƯ VẤN KIẾN TRÚC		CÔNG TY CỔ PHẦN TƯ VẤN KIẾN TRÚC	
VIETBUILDING		VIETBUILDING	
Địa chỉ: Tr. Hải Phòng		Địa chỉ: Tr. Hải Phòng	
Số 122/20, Đường Nguyễn Văn Cội		Số 122/20, Đường Nguyễn Văn Cội	
Hải Phòng		Hải Phòng	
E-MAIL: DAMEGIA.JSC@MAIL.COM		E-MAIL: DAMEGIA.JSC@MAIL.COM	
TÊN ĐƠN VỊ THIẾT KẾ		TÊN ĐƠN VỊ THIẾT KẾ	
CÔNG TY CỔ PHẦN TƯ VẤN KIẾN TRÚC		CÔNG TY CỔ PHẦN TƯ VẤN KIẾN TRÚC	
VIETBUILDING		VIETBUILDING	
Địa điểm XD		Địa điểm XD	
XÃ YẾT KIỆM, THÀNH PHỐ HẢI PHÒNG		XÃ YẾT KIỆM, THÀNH PHỐ HẢI PHÒNG	
Hàng mục		Hàng mục	
Nhà làm việc 2 tầng		Nhà làm việc 2 tầng	
Dự án		Dự án	
SỬA CHỮA TRỤ SỞ LÀM VIỆC BAN CHỈ HUY QUẢN LÝ		SỬA CHỮA TRỤ SỞ LÀM VIỆC BAN CHỈ HUY QUẢN LÝ	
XÃ YẾT KIỆM, THÀNH PHỐ HẢI PHÒNG		XÃ YẾT KIỆM, THÀNH PHỐ HẢI PHÒNG	
Công trình		Công trình	
Ban QLDA Đầu tư xây dựng		Ban QLDA Đầu tư xây dựng	
Client		Client	
CHỦ ĐẦU TƯ		CHỦ ĐẦU TƯ	
Lần		Lần	
Ngày		Ngày	
Nội dung		Nội dung	
Duyệt		Duyệt	
Checked		Checked	
1		1	
2		2	
3		3	
4		4	
5		5	
REVISIONS		REVISIONS	
HIỆU CHỈNH		HIỆU CHỈNH	







KIỂM		Ks. NGUYỄN VŨ LÂM	
THIẾT KẾ		Ks. BÙI NHƯ QUỲNH	
CHỦ TRÌ		Ks. BÙI NHƯ QUỲNH	
CHỦ NHIỆM		Kts. ĐAM VĂN CƯỜNG	
ĐỊA ĐIỂM XD		NHÀ LÂM VIỆC 2 TẦNG	
CÔNG TRÌNH		SỬA CHỮA TRỤ SỞ LÀM VIỆC BAN CHỈ HUY QUÂN SỰ XÃ VIỆT KIỆU, THÀNH PHỐ HẢI PHÒNG	
CHỦ ĐẦU TƯ		BAN QLDA ĐẦU TƯ XÂY DỰNG	
LẦN NGÀY		NỘI DUNG	
5			
4			
3			
2			
1			
HIỆU CHỈNH		REVISIONS	

Ký HIỆU BV		Ký HIỆU BV	
Ngày		Ngày	
Tỉ LỆ		Tỉ LỆ	
Scale		Scale	
1:100		1:100	
HỒ SƠ TKBVTC		HỒ SƠ TKBVTC	
TÊN BẢN VẼ		TÊN BẢN VẼ	
DWC, TITLE		DWC, TITLE	
CHI TIẾT THOÁT NƯỚC WC03; 04		CHI TIẾT THOÁT NƯỚC WC03; 04	

 CÔNG TY CỔ PHẦN TƯ VẤN THIẾT KẾ VÀ XÂY DỰNG ĐÀM GIA  
 ĐC: TRỤ SỞ TÁC - PHÒNG THẠCH KHÔI - TP. HẢI PHÒNG  
 TEL: 0226. 588866 EMAIL: DAMGIA.VJSC@GMAIL.COM

Ks. NGUYỄN VŨ LÂM		Ks. BÙI NHƯ QUỲNH		Ks. BÙI NHƯ QUỲNH		Kts. ĐAM VĂN CƯỜNG	
Ks. NGUYỄN VŨ LÂM		Ks. BÙI NHƯ QUỲNH		Ks. BÙI NHƯ QUỲNH		Kts. ĐAM VĂN CƯỜNG	
Ks. NGUYỄN VŨ LÂM		Ks. BÙI NHƯ QUỲNH		Ks. BÙI NHƯ QUỲNH		Kts. ĐAM VĂN CƯỜNG	
Ks. NGUYỄN VŨ LÂM		Ks. BÙI NHƯ QUỲNH		Ks. BÙI NHƯ QUỲNH		Kts. ĐAM VĂN CƯỜNG	

Ký tên:   
 Ngày: ..... tháng ..... năm 20.....  
 Theo Văn bản số: ..... / .....  
**THÂM ĐÌNH**  
 ỦY BAN NHÂN DÂN XÃ VIỆT KIỆU

Căn bộ chịu trách nhiệm:   
 Ngày: ..... tháng ..... năm 20.....  
 Theo Văn bản số: ..... / VBD  
**THIẾT KẾ ĐÀM GIA TRƯ**  
 VIETBUILDING  
 CÔNG TY CỔ PHẦN TƯ VẤN KIẾN TRÚC

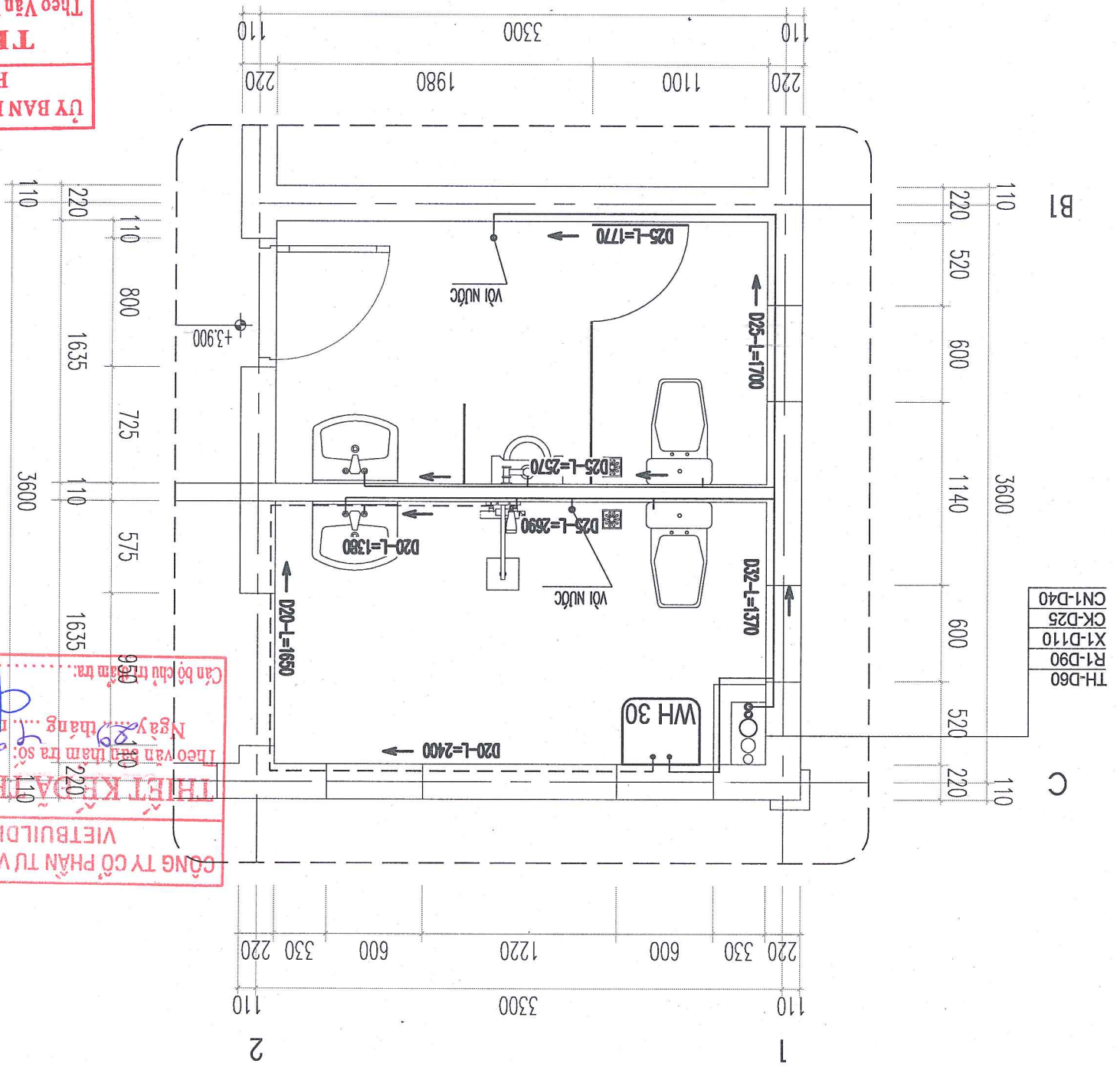

CHI TIẾT CẤP NƯỚC WC03

CHI TIẾT THOÁT NƯỚC WC01

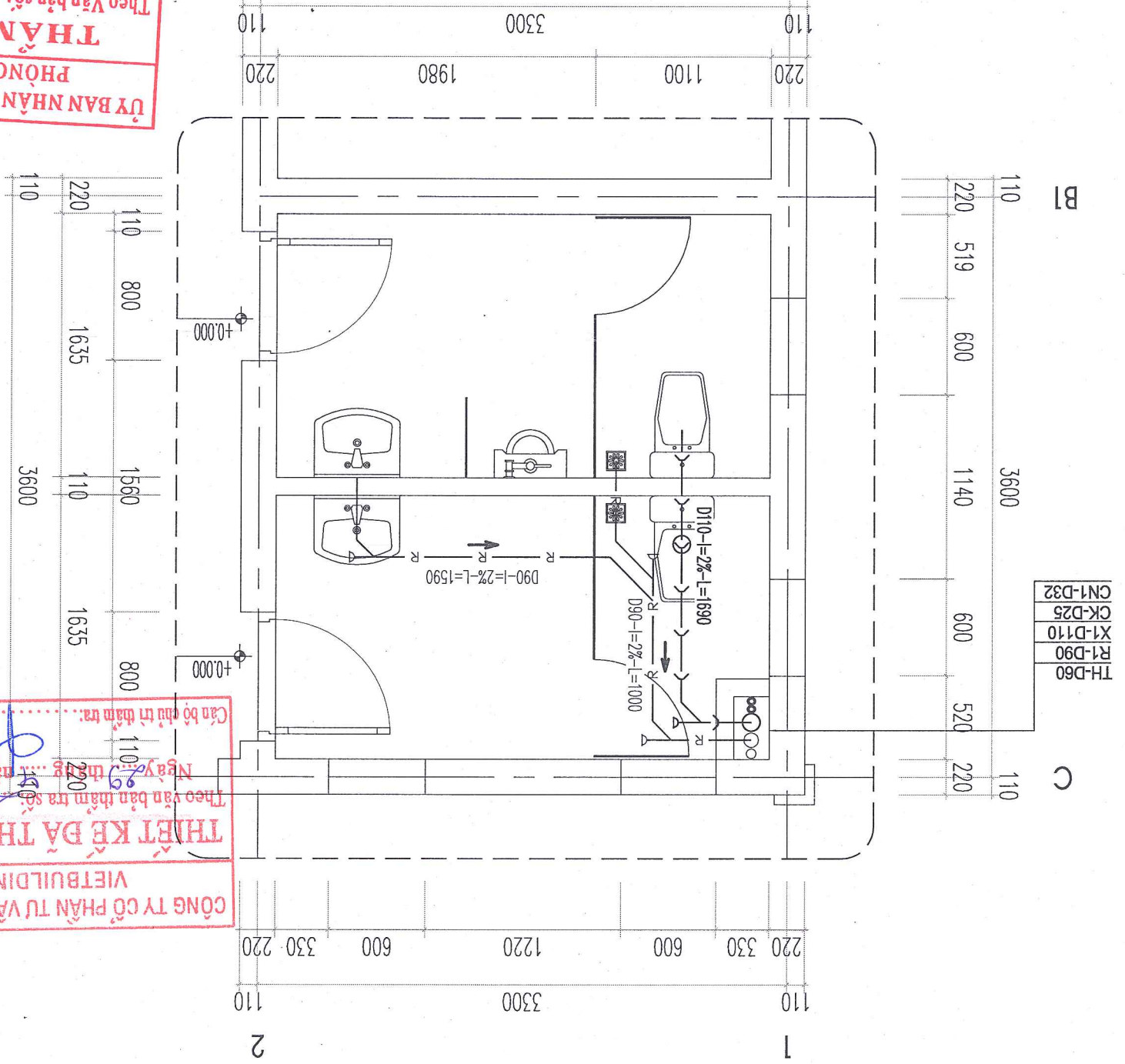



- TH-D60
- R1-D90
- X1-D110
- CK-D25
- CN1-D32

Ký tên: *[Signature]*  
 Ngày: ..... tháng ..... năm 20.....  
 Theo Văn bản số: ..... / .....  
**THẨM ĐỊNH**  
 ỦY BAN NHÂN DÂN XÃ YẾT KIỆM

Căn bộ lưu trữ thẩm tra: .....  
 Ngày: 29 tháng 09 năm 2026  
 Theo văn bản thẩm tra số: 1904/VBD  
**THIẾT KẾ DÀ THẨM TRA**  
 CÔNG TY CỔ PHẦN TƯ VẤN KIẾN TRÚC  
 VIỆT BUILDING

HIỆU CHỈNH		REVISIONS	
LẦN	NGÀY	NỘI DUNG	DUYẾT
1			
2			
3			
4			
5			

CHỦ ĐẦU TƯ		CLIENT	
BAN QLDA ĐẦU TƯ XÂY DỰNG			
CÔNG TRÌNH		PROJECT	
SỬA CHỮA TRỤ SỞ LÀM VIỆC BAN CHỈ HUY QUẢN LÝ		XÃ YẾT KIỆM, THÀNH PHỐ HẢI PHÒNG	
HÀNG MỨC		NHÀ LÀM VIỆC 2 TẦNG	
ĐỊA ĐIỂM XD		LOCATION	
XÃ YẾT KIỆM, THÀNH PHỐ HẢI PHÒNG			
			
ĐC: KHU HIỆU TÁC - PHƯỜNG THẠCH KHÔI - TP. HẢI PHÒNG TEL: 02202. 888885 - EMAIL: DAMGIA.JSC@GMAIL.COM		GIÁM ĐỐC KTS. ĐÀM VĂN CƯỜNG	
CHỦ NHIỆM KTS. ĐÀM VĂN CƯỜNG		CHỮ TRƯ KTS. BÙI NHƯ QUỲNH	
CHỦ TRÌ KTS. BÙI NHƯ QUỲNH		Main design KTS. BÙI NHƯ QUỲNH	
THIẾT KẾ KTS. BÙI NHƯ QUỲNH		Drawn KTS. BÙI NHƯ QUỲNH	
KIỂM KTS. NGUYỄN VŨ LÂM		Checked KTS. NGUYỄN VŨ LÂM	
TÊN BẢN VẼ		DWG, TITLE	
CHỈ TIẾT CẤP NƯỚC WC03, 04			
HỒ SƠ TKBVTC		Stage	
NGÀY		Dated	
04/2026		04/2026	
TỶ LỆ		Scale	
1:100		1:100	
KÝ HIỆU BV		Drawing No	
CTN-09			

KIỂM		Ks. NGUYỄN VŨ LÂM	
THIẾT KẾ		Ks. BÙI NHƯ QUỲNH	
CHỦ TRÌ		Ks. BÙI NHƯ QUỲNH	
CHỦ NHIỆM		Kts. ĐAM VĂN CƯỜNG	
GIÁM ĐỐC		Kts. ĐAM VĂN CƯỜNG	
			
CÔNG TY CỔ PHẦN TƯ VẤN THIẾT KẾ VÀ XÂY DỰNG ĐÀM GIA BENTECHTURE			
ĐC: KHU PHÚ THẠO - PHƯỜNG THẠCH KHÔI - TP. HÀ NỘI TEL: 02204.888885 EMAIL: DAMGIA.JSC@GMAIL.COM			
XÃ YẾT KIỆM, THÀNH PHỐ HÀ NỘI LOCATION			
NHÀ LÂM VIỆC 2 TẦNG HANG MUC			
XÃ YẾT KIỆM, THÀNH PHỐ HÀ NỘI SỬA CHỮA TRỤ SỞ LÀM VIỆC BAN CHỈ HUY QUẢN LÝ PHONG			
BAN QLDA ĐẦU TƯ XÂY DỰNG CLIENT			
XÃ YẾT KIỆM, THÀNH PHỐ HÀ NỘI PHONG			
NHÀ LÂM VIỆC 2 TẦNG HANG MUC			
ĐC: KHU PHÚ THẠO - PHƯỜNG THẠCH KHÔI - TP. HÀ NỘI TEL: 02204.888885 EMAIL: DAMGIA.JSC@GMAIL.COM			
CÔNG TY CỔ PHẦN TƯ VẤN THIẾT KẾ VÀ XÂY DỰNG ĐÀM GIA BENTECHTURE			
GIÁM ĐỐC Kts. ĐAM VĂN CƯỜNG			
CHỮ NHIỆM Kts. ĐAM VĂN CƯỜNG			
CHỦ TRÌ Ks. BÙI NHƯ QUỲNH			
THIẾT KẾ Ks. BÙI NHƯ QUỲNH			
KIỂM Ks. NGUYỄN VŨ LÂM			
TÊN BẢN VẼ		DWG. TITLE	
CHI TIẾT THOÁT NƯỚC WC03; 04			
GIAI ĐOẠN HỒ SƠ TKBVTC			
Ngày		04/2026	
Tỉ lệ		1:100	
Ký hiệu BV		CTN-10	

Ủy Ban Nhân Dân Xã Yết Kieu  
 Phòng Kinh Tế  
 Thẩm Định  
 Theo Văn bản số: ..... /  
 Ngày: ..... tháng ..... năm 20...  
 Ký tên: *Luut*

Công Ty Cổ Phần Tư Vấn Kiến Trúc  
 Viet Building  
 Thiết Kế Và Thẩm Tra  
 Theo Văn bản thẩm tra số: 2904 /VBD  
 Ngày 29 tháng 04 năm 20...  
 Căn bộ chủ trì thẩm tra: *Phung*

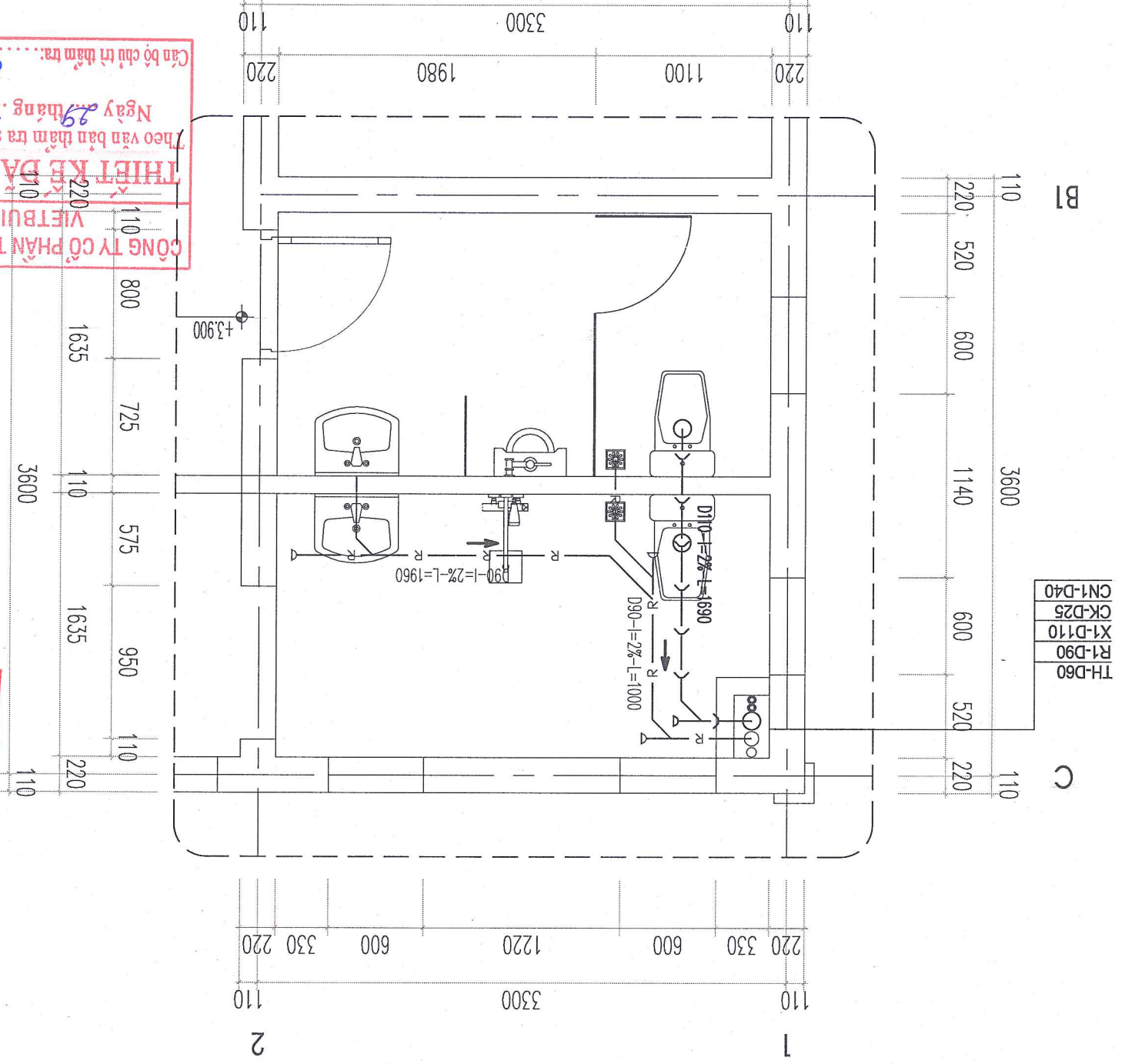

CHI TIẾT THOÁT NƯỚC WC03



# BẢNG THÔNG KÊ VẬT TƯ THIẾT BỊ CHÍNH

STT	TÊN VẬT LIỆU	QUY CÁCH	ĐƠN VỊ TÍNH	SỐ LƯỢNG
-----	--------------	----------	-------------	----------

A- THIẾT BỊ:				
1	XI BÊT + VÔI XI	TRÒN BÒ	BỘ	04
2	TIÊU NAM	TRÒN BÒ	BỘ	02
3	LAVABO - LOẠI TREQO TƯỜNG	TRÒN BÒ	BỘ	06
4	GƯỜNG SÓI KI 450X600		BỘ	06
5	SÚT TREQO KHĂN		CÁI	06
6	KỆ ĐÈ XÀ PHÒNG		CÁI	06
7	HỘP DỰNG GIẤY		BỘ	04
8	VỎI NƯỚC		CÁI	06
9	PHỄU THU SÀN INOX		CÁI	06
10	VAN NHỰA PPR D25		CÁI	08
11	VAN NHỰA PPR D40		CÁI	01
12	VAN NHỰA PPR D32		CÁI	01
13	VAN NHỰA HDPE D25		CÁI	01
14	TÉC NƯỚC INOX + PHỤ KIỆN KÈM THEO	2.0M3	CÁI	02

STT	TÊN VẬT LIỆU	QUY CÁCH	ĐƠN VỊ TÍNH	SỐ LƯỢNG
-----	--------------	----------	-------------	----------

B- ống và phụ kiện cấp nước sinh hoạt:				
1	ống cấp HDPE D25 (tầm tầng)	D25	M	50
2	ống lãnh PPR D40	D40	M	11
3	ống nhựa PPR D32	D32	M	15
4	ống nhựa PPR D25	D25	M	58
5	ống nhựa PPR D20	D20	M	15
6	Cút nhựa HDPE D25	D25	CÁI	12
7	Cút nhựa PPR D40	D40	CÁI	03
8	Cút nhựa PPR D32	D32	CÁI	03
9	Cút nhựa PPR D25	D25	CÁI	11
10	Cút nhựa PPR D20	D20	CÁI	05
11	Cút ren trong PPR D25	D25	CÁI	33
12	Tê nhựa PPR D40	D40	CÁI	02
13	Tê nhựa PPR D32	D32	CÁI	01
14	Tê nhựa PPR D25	D25	CÁI	10
15	Tê nhựa PPR D20	D20	CÁI	03
16	Côn thu nhựa PPR D40/32	D40/32	CÁI	01
17	Côn thu nhựa PPR D40/25	D40/25	CÁI	01
18	Côn thu nhựa PPR D32/25	D32/25	CÁI	05
19	Màng sông PPR D25	D25	CÁI	08
20	Màng sông PPR D20	D25	CÁI	03

STT	TÊN VẬT LIỆU	QUY CÁCH	ĐƠN VỊ TÍNH	SỐ LƯỢNG
-----	--------------	----------	-------------	----------

C- ống và phụ kiện thoát nước sinh hoạt + nước mưa				
1	ống nhựa UPVC-CLASS 2	D140	M	15
2	ống nhựa UPVC-CLASS 2	D110	M	18
3	ống nhựa UPVC-CLASS 2	D90	M	32
4	ống nhựa UPVC-CLASS 2	D60	M	20
5	ống nhựa UPVC-CLASS 2	D34	M	07
6	Y nhựa PVC D110	D110	CÁI	04
7	Y nhựa PVC D90	D90	CÁI	09
8	chếch nhựa PVC D140	D140	CÁI	02
9	chếch nhựa PVC D110	D110	CÁI	18
10	chếch nhựa PVC D90	D90	CÁI	09
11	chếch nhựa PVC D60	D60	CÁI	04
12	Tê nhựa PVC D60	D60	CÁI	03
13	Cút nhựa PVC D140	D140	CÁI	03
14	Cút nhựa PVC D110	D110	CÁI	06
15	Cút nhựa PVC D60	D60	CÁI	08
16	Cút thu PVC D90/34	D90/34	CÁI	07
17	Cút thu PVC D90/60	D90/60	CÁI	02
18	Màng sông PVC D110	D110	CÁI	04
19	Màng sông PVC D90	D90	CÁI	12
20	Màng sông PVC D60	D60	CÁI	03
20	Giả treo ống ngang	D90	CÁI	06
20	Giả treo ống ngang	D110	CÁI	10
21	Giả treo ống ngang	D90	CÁI	06

22	ống nhựa UPVC-CLASS 2	D110	M	78
23	phễu thu nước có phần tu van kiến trúc		CÁI	10
24	Cút nhựa PVC D110		CÁI	10
25	Cầu chân rạc		CÁI	10

**UỶ BAN NHẬN DÀN XÂY DỰNG PHÒNG KINH TẾ**

Canh chú trì tham tra: *[Signature]*

Theo văn bản tham tra số: *29/SKH/VB* ngày 29 tháng 12 năm 2025

**THẨM ĐỊNH**

Theo Văn bản số: *29/SKH/VB* ngày 29 tháng 12 năm 2025

Ký tên: *[Signature]*

**HIỆU CHỈNH**      **REVISIONS**

LẦN	NGÀY	NỘI DUNG	DUYỆT	CHÉK
5				
4				
3				
2				
1				

**CHỦ ĐẦU TƯ**      **CLIENT**

**BAN QLDA ĐẦU TƯ XÂY DỰNG**

**CÔNG TRÌNH**      **PROJECT**

SỬA CHỮA TRỤY SỞ LÀM VIỆC BAN CHỈ HUY QUẢN LÝ XÂY DỰNG, THÀNH PHỐ HẢI PHÒNG

**HÀNG MỤC**      **LOCATION**

NHÀ LÀM VIỆC 2 TẦNG

ĐỊA ĐIỂM XD      **LOCATION**

XÂY DỰNG, THÀNH PHỐ HẢI PHÒNG

**CÔNG TY CỔ PHẦN TƯ VẤN THIẾT KẾ VÀ XÂY DỰNG ĐÀM GIÀ**



**ĐÀM GIÀ**

ĐC: KHU PHỐ TÁC - PHƯỜNG THÁCH KHÔI - TP. HẢI PHÒNG  
 TEL: 02203.58888      EMAIL: DAMGIA.JSC@MAIL.COM

**GIÁM ĐỐC**      **Director**

*[Signature]*

**CHỦ NHIỆM**      **Main design**

KTS. ĐÀM VĂN CƯỜNG

**CHỦ TRƯ**      **Main design**

KTS. ĐÀM VĂN CƯỜNG

**THIẾT KẾ**      **Drawn**

KS. BÙI NHƯ QUYNH

**KIỂM**      **Checked**

KS. NGUYỄN VŨ LAM

**TÊN BẢN VẼ**      **DWG. TITLE**

**BẢNG THÔNG KÊ VẬT TƯ**

**GIẢI ĐOÀN**      **Stage**

HỒ SƠ TKBVTC

**NGÀY**      **Dated**

04/2026

**TỶ LỆ**      **Scale**

1:100

**KÝ HIỆU BV**      **Drawing No**

CTN-12

THIẾT KẾ ĐÀ THẠM TRÀ  
THEO VĂN BẢN THẨM TRA SỐ: 2904/VBĐ  
Ngày: 29 tháng 4 năm 2026  
Cán bộ chịu trách nhiệm: *[Signature]*

# SỬA CHỮA NHÀ HỘ TRƯỞNG CŨ

HÀNG MỤC II

ỦY BAN NHÂN DÂN XÃ YẾT KIỆM  
PHÒNG KINH TẾ  
THẨM ĐỊNH  
Theo Văn bản số: /  
Ngày: tháng năm 20  
Ký tên:



# DANH MỤC BÀN VẾ THIẾT KẾ



**CÔNG TY CỔ PHẦN TƯ VẤN KIẾN TRÚC VIỆT BÌNH**  
**THIẾT KẾ DA THÂM TRẢ**  
 Theo văn bản tham tra số: /VBD  
 Ngày KT: 20 tháng ..... năm 20 .....  
 Cán bộ chủ trì tham tra: *[Signature]*

STT	TÊN BÀN VẾ	Ký hiệu	STT	TÊN BÀN VẾ THIẾT KẾ
1	MẶT BẰNG HIỆN TRẠNG	KT - 01	21	CHI TIẾT CỬA
2	MẶT BẰNG MÀI HIỆN TRẠNG	KT - 02	22	CHI TIẾT CỬA
3	MẶT BẰNG VỊ KÉO, XÀ GỖ MÀI HIỆN TRẠNG	KT - 03	23	CHI TIẾT CỬA
4	MẶT ĐỪNG TRỤC 1 - 8, 1 - 8 HIỆN TRẠNG	KT - 04	24	CHI TIẾT CỬA
5	MẶT ĐỪNG TRỤC D - A, A - D HIỆN TRẠNG	KT - 05	25	CHI TIẾT CỬA
6	MẶT CẮT A - A, B - B HIỆN TRẠNG	KT - 06	26	CHI TIẾT CỬA
7	MẶT CẮT C - C HIỆN TRẠNG	KT - 07	27	CHI TIẾT CỬA
DANH MỤC BÀN VẾ HIỆN TRẠNG				DANH MỤC BÀN VẾ ĐIỆN, NƯỚC
8	MẶT BẰNG NHÀ (CẢI TẠO)	KT - 08	28	MẶT BẰNG CHIẾU SÁNG NHÀ (CẢI TẠO)
9	MẶT BẰNG VỊ KÉO, XÀ GỖ MÀI CẢI TẠO	KT - 09	29	MẶT BẰNG Ở CẠM NHÀ (CẢI TẠO)
10	MẶT BẰNG MÀI CẢI TẠO	KT - 10	30	MẶT BẰNG CHỒNG SÉT NHÀ (CẢI TẠO)
11	MẶT ĐỪNG TRỤC 1-8, 8-1 (CẢI TẠO)	KT - 11	31	CHI TIẾT LẬP ĐẶT
12	MẶT ĐỪNG TRỤC D - A, A - D (CẢI TẠO)	KT - 12	32	SƠ ĐỒ NGUYÊN LÝ CẤP ĐIỆN TỬ ĐIỆN TỬ TỌNG NHÀ (TD-HT)
13	MẶT CẮT A - A, B - B CẢI TẠO	KT - 13	33	BẢNG THÔNG KẾ VẬT TƯ
14	MẶT CẮT C - C CẢI TẠO	KT - 14	34	MẶT BẰNG BỜ TRỊ BÌNH CHỮA CHÁY
15	CHI TIẾT TAM CẤP, SÀN - CẢI TẠO	KT - 15	35	THUYẾT MINH CHUNG VÀ KÝ HIỆU
16	CHI TIẾT LAN CAN, HẪNH LANG - CẢI TẠO	KT - 16	36	SƠ ĐỒ NGUYÊN LÝ THOÁT NƯỚC MƯA
17	CHI TIẾT LAN CAN, HẪNH LANG - CẢI TẠO	KT - 17	37	MẶT BẰNG THOÁT NƯỚC MÀI
18	MẶT BẰNG PHẪ DỠ NỀN CỤ	KT - 18		
19	MẶT BẰNG LÁT NỀN (CẢI TẠO)	KT - 19		

**ỦY BAN NHÂN DÂN XÃ YẾT KIỆM**  
**PHÒNG KINH TẾ**  
**THẨM ĐỊNH**  
 Theo Văn bản số: 09/05 /  
 Ngày: 09 tháng 5 năm 20...  
 Ký tên: *[Signature]*

KIỂM		Ks. NGUYỄN VŨ LÂM	
THIẾT KẾ		Ks. NGUYỄN THỊ THU HUYỀN	
CHỦ TRƯỞNG		KTS. ĐAM VĂN CƯỜNG	
CHỦ NHẬN		KTS. ĐAM VĂN CƯỜNG	
GIÁM ĐỐC		KTS. ĐAM VĂN CƯỜNG	
			
ĐC: KHU PHẢI TẠO - PHƯỜNG THẠCH KHÔI - TP. HÀ NỘI EMAIL: DAMGIA.ARCHITECTURE@GMAIL.COM TEL: 02204.558886			
CÔNG TY CỔ PHẦN TƯ VẤN THIẾT KẾ VÀ XÂY DỰNG ĐAM GIA ARCHITECTURE			
ĐỊA ĐIỂM XD XÃ YẾT KIỆM, THÀNH PHỐ HÀ NỘI			
HÀNG MỤC NHÀ HỘI TRƯỜNG			
CÔNG TRÌNH SỬA CHỮA TRỤ SỞ LÀM VIỆC BAN CHỈ HUY QUẢN LÝ XÃ YẾT KIỆM, THÀNH PHỐ HÀ NỘI			
CHỦ ĐẦU TƯ BAN QLDA ĐẦU TƯ XÂY DỰNG			
LẦN NGÀY		Ver Date	
Duyệt		Checked	
1			
2			
3			
4			
5			
HIỆU CHỈNH			
REVISIONS			

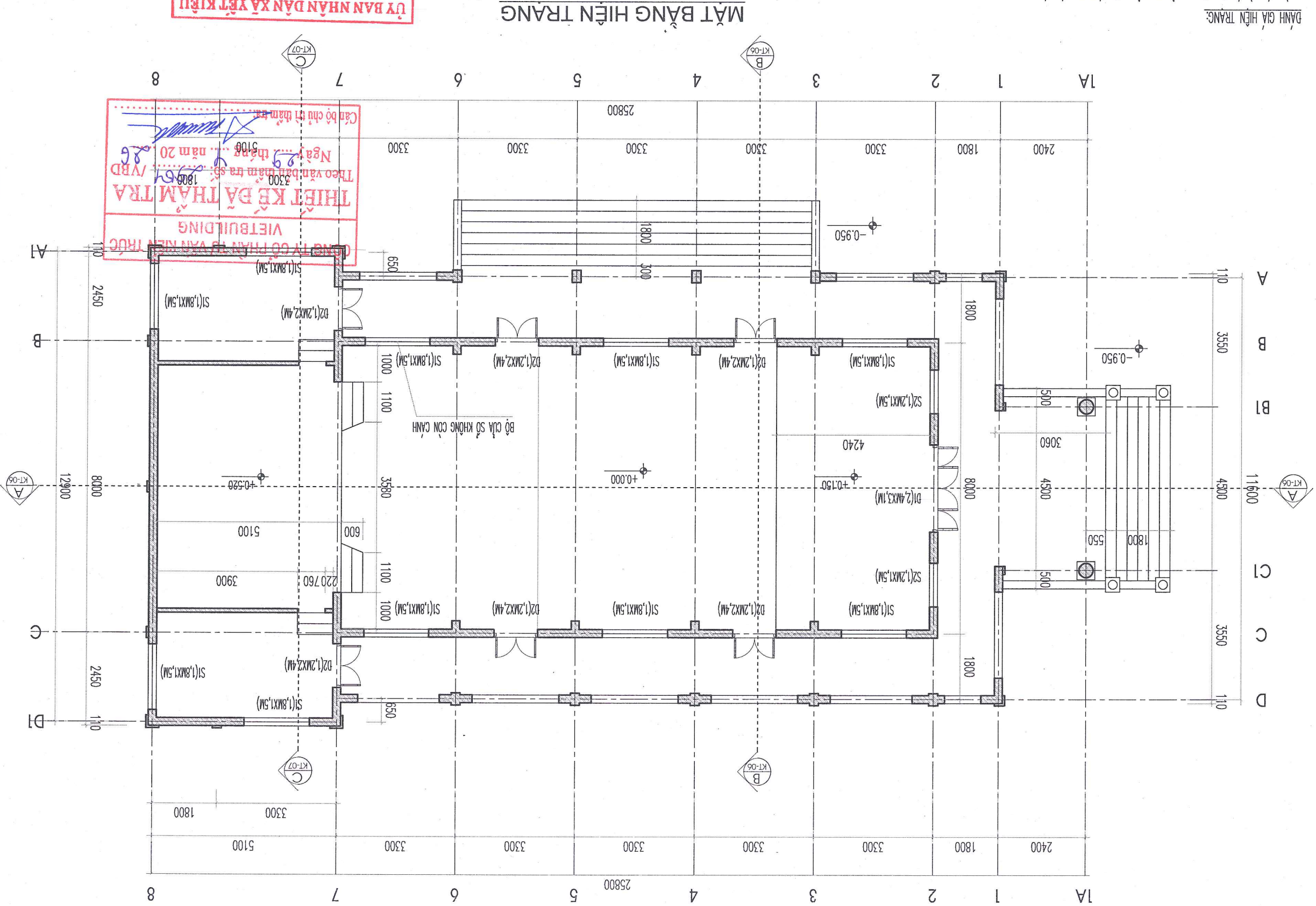

MẶT BẰNG HIỆN TRẠNG

ỦY BAN NHÂN DÂN XÃ YẾT KIỆM  
 PHÒNG KINH TẾ  
**THẨM ĐỊNH**  
 Theo Văn bản số: ...../.....  
 Ngày: ..... tháng ..... năm 20.....  
 Ký tên: *[Signature]*

THIẾT KẾ ĐÀ THẨM TRA  
 Theo văn bản tham tra số: ...../VRD  
 Ngày: 29 tháng 09 năm 2026  
 Cán bộ chịu trách nhiệm: *[Signature]*

DANH GIẢ HIỆN TRẠNG:

- PHẦN MÀI NHÀ LỚP TÒN HIỆN HẠN GI, MỘT THƯỜNG, MỘT SỐ BỊ BAY TỐC MÀI
- SẼ NÓ MÀI NHIỀU MÙN RÁC, NHIỀU CHỖ BỊ THÂM ĐỘT, ỒNG THOÁT NƯỚC MÀI BỊ Ứ HỒNG GÂY THÂM ĐỘT MẶT MÀI
- TỌAN BỘ TƯỜNG TRONG VÀ NGOÀI NHÀ HIỆN ĐÀ XƯƠNG CẤP HỒ HỒNG, LỚP VÊ HIỆN PHẠM BẮC, RẪU MỐC, NHIỀU VỊ TRÍ TƯỜNG TRONG VÀ NGOÀI NHÀ BONG RỘP, MỨC MẶT
- TỌAN BỘ MÈN NHÀ CÁC TẦNG HIỆN ĐÀ XƯƠNG CẤP HỒ HỒNG, SỨ LỬN, NỨT VỠ, CÔNG VÊNH, LỚP GÁCH LÁT ĐÀ HOEN Ở PHẠM BẮC
- BẮC TẠM CẤP SẴNH HIỆN LẶNG GRANITO HIỆN ĐÀ NỨT VỠ SỨT MÈC, RẪU MỐC HOEN Ở
- MỘT SỐ CỬA ĐI, CỬA VÀ XƯƠNG CẤP, HỒ HỒNG, CÔNG VÊNH, NHIỀU BỐ ĐÀ ĐÀ MỖI MỘT, RỒI RỪNG BÀN LỀ, Ở KINH VỠ HỒ HỒNG
- HỆ THỐNG CẤP ĐIỆN, CHIẾU SÁNG CỦA NHÀ HIỆN ĐÀ HỒ HỒNG KHÔNG SỬ DỤNG ĐƯỢC



KIỂM		KS. NGUYỄN VŨ LÂM	Checked																								
THIẾT KẾ		KS. NGUYỄN THỊ THU HUYỀN	Drawn																								
CHỦ TRÌ		KTS. DẠM VĂN CƯỜNG	Main design																								
CHỦ NHIỆM		KTS. DẠM VĂN CƯỜNG	Main design																								
CHỦ TRÌ		KTS. DẠM VĂN CƯỜNG	Main design																								
CHỦ NHIỆM		KTS. DẠM VĂN CƯỜNG	Main design																								
KIỂM ĐỌC		KTS. DẠM VĂN CƯỜNG	Director																								
 CÔNG TY CỔ PHẦN TƯ VẤN THIẾT KẾ VÀ XÂY DỰNG DẠM GIA B&B ARCHITECTURE ĐC: KHU MỸ THUẬT PHƯỜNG THẠCH KHÔI - TP. HÀ NỘI Tel: 02206.888888 - Email: damgia.vjco@gmail.com																											
HÀNG MŨC		NHÀ HỘI TRƯỞNG																									
CÔNG TRÌNH		XÃ VIỆT KIỆU, THÀNH PHỐ HÀI PHÒNG																									
PROJECT		SỬA CHỮA TRỤ SỞ LÀM VIỆC BAN CHỈ HUY QUÂN SỰ																									
CLIENT		BAN QLDA ĐẦU TƯ XÂY DỰNG																									
REVISIONS		<table border="1"> <thead> <tr> <th>Lần</th> <th>Ngày</th> <th>Nội Dung</th> <th>Đuyệt</th> </tr> </thead> <tbody> <tr> <td>1</td> <td></td> <td></td> <td></td> </tr> <tr> <td>2</td> <td></td> <td></td> <td></td> </tr> <tr> <td>3</td> <td></td> <td></td> <td></td> </tr> <tr> <td>4</td> <td></td> <td></td> <td></td> </tr> <tr> <td>5</td> <td></td> <td></td> <td></td> </tr> </tbody> </table>		Lần	Ngày	Nội Dung	Đuyệt	1				2				3				4				5			
Lần	Ngày	Nội Dung	Đuyệt																								
1																											
2																											
3																											
4																											
5																											
CHỦ ĐẦU TƯ		BAN QLDA ĐẦU TƯ XÂY DỰNG																									
CỘNG TRÌNH		SỬA CHỮA TRỤ SỞ LÀM VIỆC BAN CHỈ HUY QUÂN SỰ																									
HÀNG MŨC		NHÀ HỘI TRƯỞNG																									
ĐỊA ĐIỂM XD		XÃ VIỆT KIỆU, THÀNH PHỐ HÀI PHÒNG																									
TÊN BẢN VẼ		MẶT BẰNG VỊ KÉO, XÃ GỖ MẠI HIỆN TRĂNG																									
GIẢI ĐOÀN		HỒ SƠ TKBVTC																									
NGÀY		04/2026	THẺ																								
Scale		1:100																									
Ký hiệu BV		KT - 03																									
Drawing No																											

**ỦY BAN NHÂN DÂN XÃ VIỆT KIỆU**  
**PHÒNG KINH TẾ**  
**THẨM ĐỊNH**  
 Theo Văn bản số: /.....  
 Ngày: ..... tháng ..... năm 20.....  
 Kỵ tên: .....  
 1800

THÔNG KẾ XÃ GỖ THIỆP HIỆN TRĂNG:  
 + XÃ GỖ THIỆP C 100X40X15X2.0 = 283,44 M

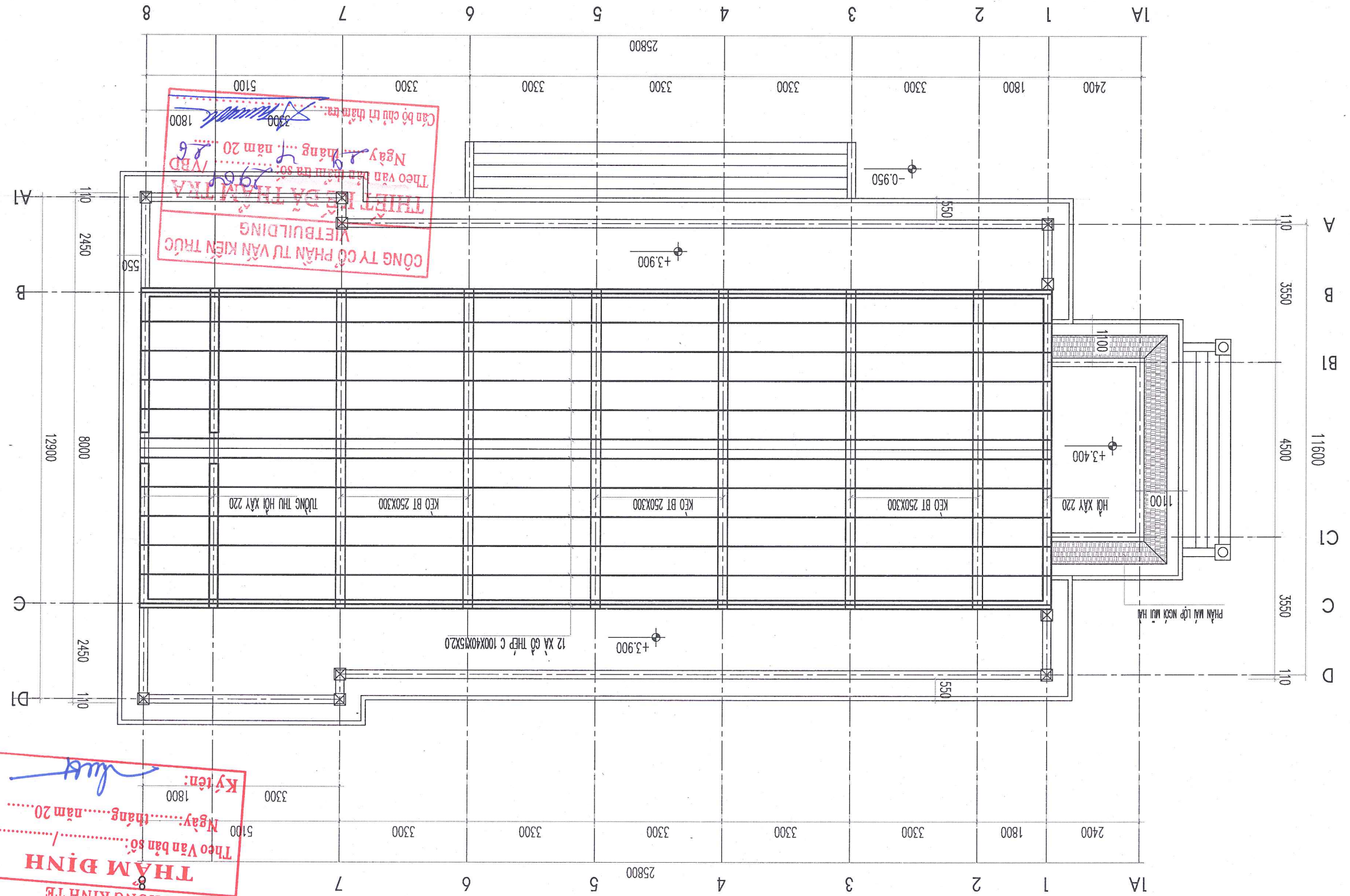

MẶT BẰNG VỊ KÉO, XÃ GỖ MẠI HIỆN TRĂNG

- DANH GIẢ HIỆN TRĂNG:
- PHẦN MẶT NHÀ LỚP TÒN HIỆN HẠN GI, MỘT SỐ BỊ BAY TỐC MẶT
  - SẼ NÓ MẶT NHIỀU MƯN RẠC, NHIỀU CHỖ BỊ THÂM ĐỐT, ĐỒNG THOẠT NƯỚC GÂY THÂM ĐỐT MẶT MẶT
  - TOÀN BỘ TƯỜNG TRONG VÀ NGOÀI NHÀ HIỆN ĐÀ XƯƠNG CẤP HỦ HỒNG, LỚP VÊ HIỆN PHAI BẮC, RẾU MỐC, NHIỀU VỊ TRÍ TƯỜNG TRONG VÀ NGOÀI NHÀ BONG RỘP, MỨC MẶT
  - TOÀN BỘ NỀN NHÀ CÁC TẦNG HIỆN ĐÀ XƯƠNG CẤP HỦ HỒNG, SỤT LỤM, NỨT VỠ, CÔNG VẸNH, LỚP GẠCH LÁT ĐÀ HOEN Ở PHAI BẮC
  - BẮC TẦM CẤP SẸNH HIỆN LĂNG GRANITO HIỆN ĐÀ NỨT VỠ SỤT MỀ, RẾU MỐC HOEN Ở
  - MỘT SỐ CỬA ĐI, CỬA SỐ LA CỬA PANO GỖ KINH ĐÀ XƯƠNG CẤP, HỦ HỒNG, CÔNG VẸNH, NHIỀU BỖ ĐÀ ĐÀ MỠI MỘT, RỖI RỤNG BÀN LỀ, Ở KINH VỠ HỦ HỒNG
  - HỆ THỐNG CẤP ĐIỆN, CHIẾU SÁNG CỦA NHÀ HIỆN ĐÀ HỦ HỒNG KHÔNG SỬ DỤNG ĐƯỢC

KIỂM		KS. NGUYỄN VŨ LÂM	
THIẾT KẾ		KS. NGUYỄN THỊ THU HUYỀN	
CHỦ TRƯỞNG		KTS. DẠM VĂN CƯỜNG	
CHỦ NHIỆM		KTS. DẠM VĂN CƯỜNG	
GIÁM ĐỐC		KTS. DẠM VĂN CƯỜNG	
			
CÔNG TY CỔ PHẦN TƯ VẤN THIẾT KẾ VÀ XÂY DỰNG ĐÀM GIA ĐC. KHU TRƯỞNG - TRUNG TÂM KHỐI - TR. HẢI PHÒNG TÊN: 02204, 068886 EMAIL: DAMGIA_ARCHITECTURE@GMAIL.COM WWW.DAMGIA_ARCHITECTURE.COM			
ĐỊA ĐIỂM XD XÃ YẾT KIỆM, THÀNH PHỐ HẢI PHÒNG			
NHÀ HỘI TRƯỜNG HÀNG MỨC			
CÔNG TRÌNH SỬA CHỮA TRỤ SỞ LÀM VIỆC BAN CHỈ HUY QUẢN LÝ XÃ YẾT KIỆM, THÀNH PHỐ HẢI PHÒNG			
CHỦ ĐẦU TƯ BAN QLDA ĐẦU TƯ XÂY DỰNG			
LẦN		NGÀY	
5			
4			
3			
2			
1			
Duyệt		MÔ TẢ NỘI DUNG	
HIỆU CHỈNH REVISIONS			

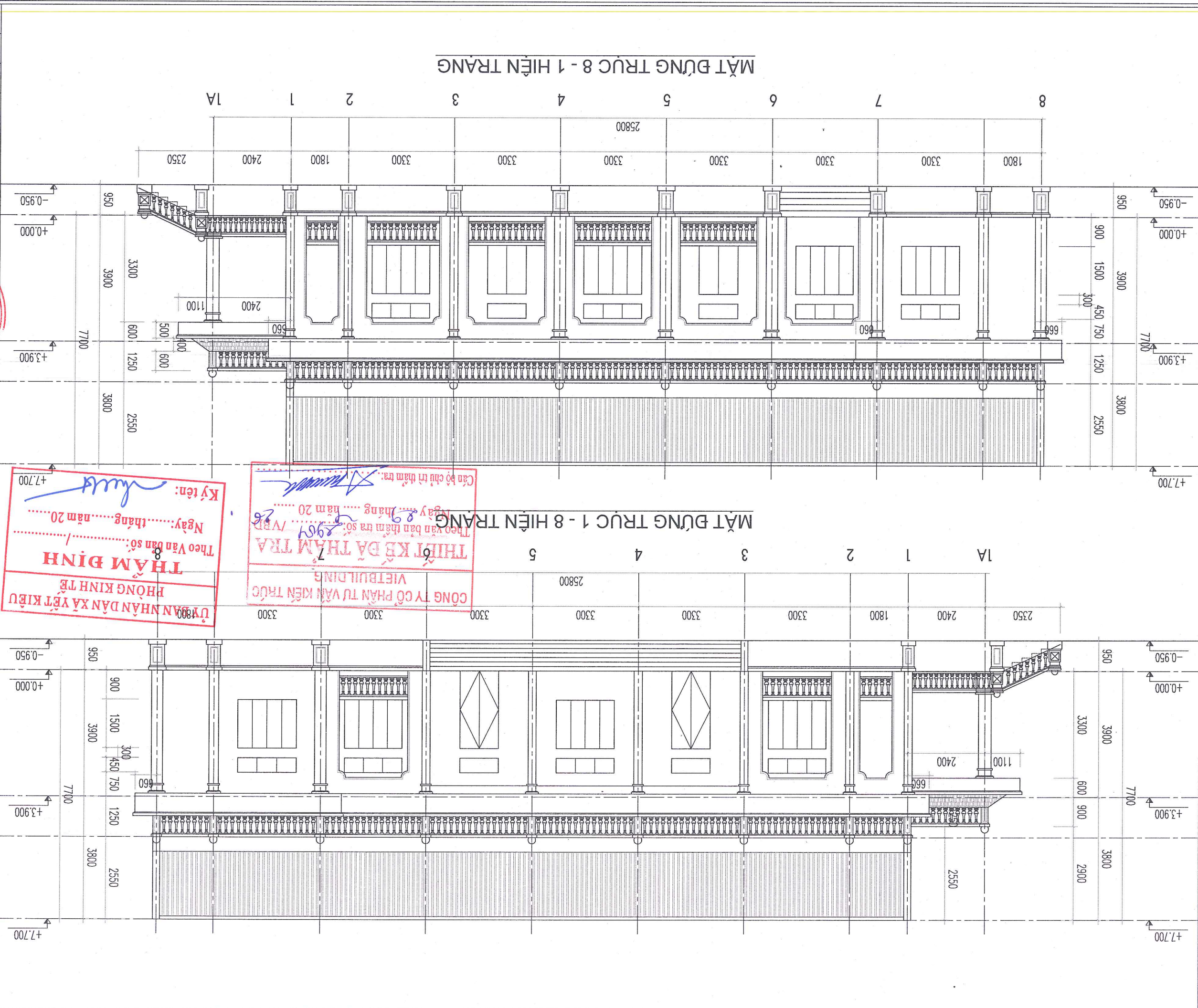

MẶT ĐỪNG TRỤC 8 - 1 HIỆN TRẠNG

MẶT ĐỪNG TRỤC 1 - 8 HIỆN TRẠNG

Ký tên: *[Signature]*  
 Ngày: ..... tháng ..... năm 20.....  
**THẨM ĐỊNH**  
 PHÒNG KINH TẾ  
 ỦY BAN NHÂN DÂN XÃ YẾT KIỆM

Căn bộ chủ trì tham tra:  
 Theo văn bản tham tra số: 895/VB  
 Ngày: ..... tháng ..... năm 20.....  
**THIẾT KẾ ĐÃ THẨM TRA**  
 CÔNG TY CỔ PHẦN TƯ VẤN KIẾN TRÚC  
 VIỆT BUILDING

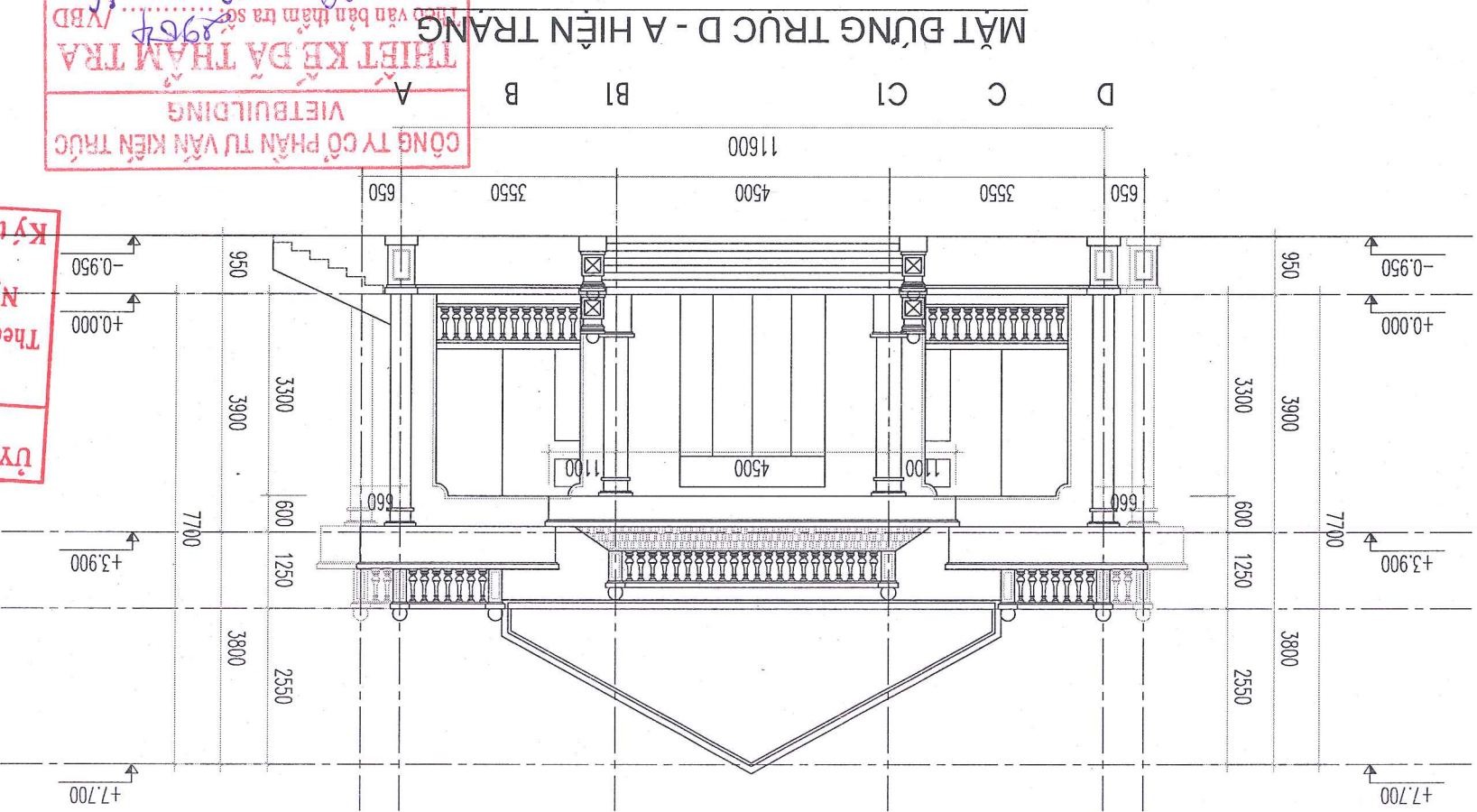
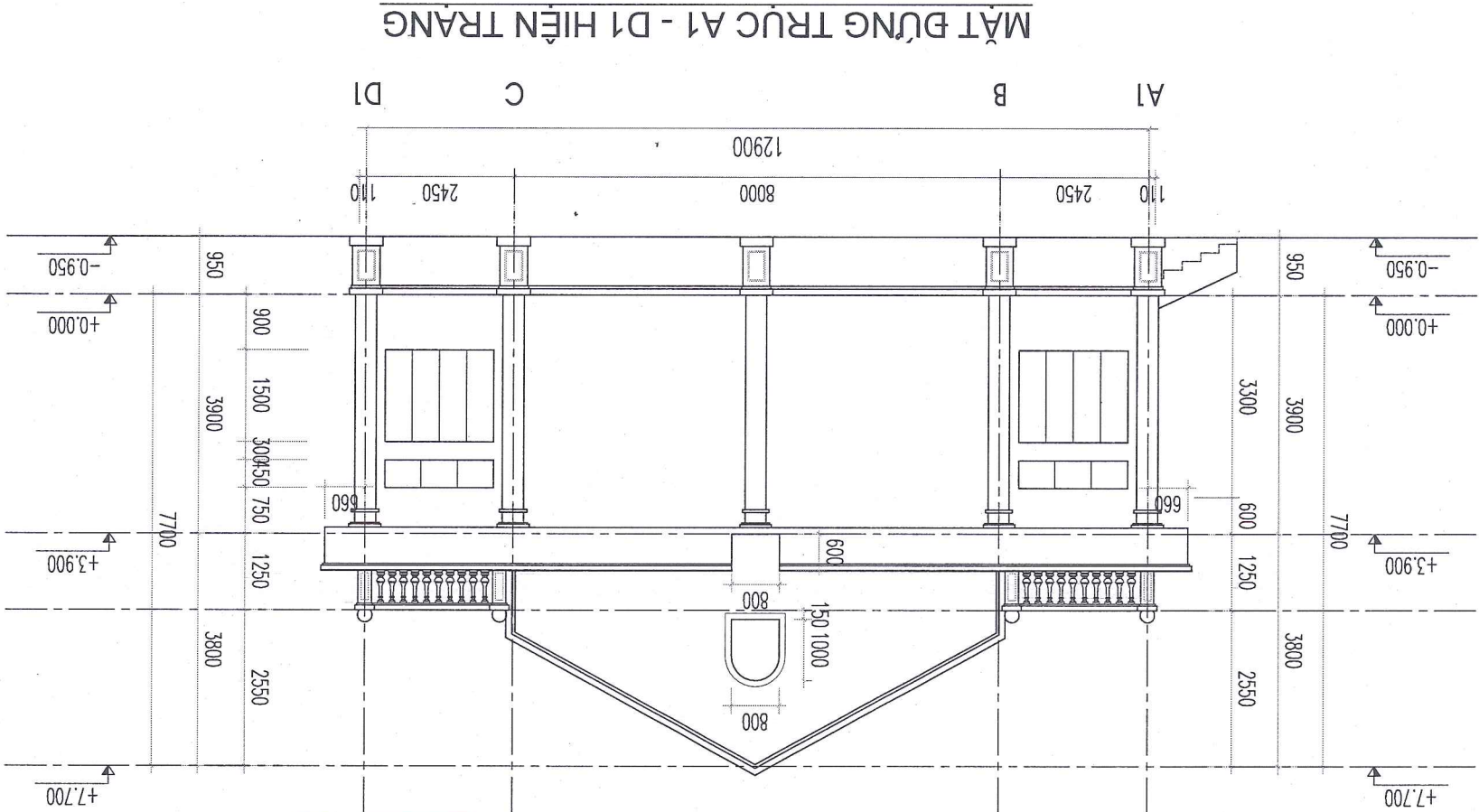

**THIẾT KẾ ĐÀ THẨM TRA**  
 THEO VĂN BẢN THẨM TRA SỐ: 1967/VBD  
 NGÀY: 29 tháng 7 năm 2026  
 Cán bộ chịu trách nhiệm: *[Signature]*

**ỦY BAN NHÂN DÂN XÃ YẾT KIỆM**  
**PHÒNG KINH TẾ**  
**THẨM ĐỊNH**  
 Theo Văn bản số: ..... / .....  
 Ngày: ..... tháng ..... năm 20.....  
 Ký tên: *[Signature]*

KỶ HIỆU BV		Ký hiệu BV	
Scale		Tỷ lệ	
04/2026		Ngày	
1:100		Tỷ lệ	
HỒ SƠ TKBVTC		Giai đoạn	
MẶT ĐỨNG TRỤC D - A, A1 - D1 HIỆN TRẠNG			
TÊN BẢN VẼ		DWG, TITLE	
KIỂM		Checked	
KS. NGUYỄN VŨ LÂM		<i>[Signature]</i>	
THIẾT KẾ		Drawn	
KS. NGUYỄN THỊ THU HUYỀN		<i>[Signature]</i>	
CHỦ TRƯỞNG		Main design	
KTS. ĐAM VĂN CƯỜNG		<i>[Signature]</i>	
CHỦ NHIỆM		Main design	
KTS. ĐAM VĂN CƯỜNG		<i>[Signature]</i>	
GIÁM ĐỐC		Director	
KTS. ĐAM VĂN CƯỜNG		<i>[Signature]</i>	
			
CÔNG TY CỔ PHẦN TƯ VẤN THIẾT KẾ VÀ XÂY DỰNG ĐAM GIA			
Địa điểm XD: XÃ YẾT KIỆM, THÀNH PHỐ HẢI PHÒNG			
Hạng mục: NHÀ HỘI TRƯỜNG			
Công trình: SỬA CHỮA TRỤ SỞ LÀM VIỆC BAN CHỈ HUY QUẬN SỰ XÃ YẾT KIỆM, THÀNH PHỐ HẢI PHÒNG			
Chủ đầu tư: BAN QLDA ĐẦU TƯ XÂY DỰNG			
Dự kiến: ..... tháng ..... năm 20.....			
Ngày: ..... tháng ..... năm 20.....			
Theo Văn bản số: ..... / .....			
Ký tên: <i>[Signature]</i>			
<b>ỦY BAN NHÂN DÂN XÃ YẾT KIỆM</b> <b>PHÒNG KINH TẾ</b> <b>THẨM ĐỊNH</b>			
Ngày: ..... tháng ..... năm 20.....			
Theo Văn bản số: ..... / .....			
Ký tên: <i>[Signature]</i>			
<b>THIẾT KẾ ĐÀ THẨM TRA</b> THEO VĂN BẢN THẨM TRA SỐ: 1967/VBD NGÀY: 29 tháng 7 năm 2026 Cán bộ chịu trách nhiệm: <i>[Signature]</i>			

Ver	Ngày	Mô tả	Đã kiểm tra
1			
2			
3			
4			
5			



KIỂM		KS. NGUYỄN VU LAM	
THIẾT KẾ		KS. NGUYỄN THỊ THU HUYỀN	
CHỦ NHIỆM		KTS. DẠM VĂN CƯỜNG	
CHỦ TRƯỞNG		KTS. DẠM VĂN CƯỜNG	
KIỂM ĐỌC		KTS. DẠM VĂN CƯỜNG	
ĐỊA ĐIỂM XD		XÃ YẾT KIỆM, THÀNH PHỐ HẢI PHÒNG	
HÀNG MỤC		NHÀ HỘI TRƯỜNG	
CÔNG TRÌNH		SỬA CHỮA TRỤ SỞ LÀM VIỆC BAN CHỈ HUY QUÂN SỰ XÃ YẾT KIỆM, THÀNH PHỐ HẢI PHÒNG	
CHỦ ĐẦU TƯ		BAN QLDA ĐẦU TƯ XÂY DỰNG	
Ver	Ngày	Nội Dung	Đuyệt
5			
4			
3			
2			
1			
HIỆU CHỈNH		REVISIONS	
GIAI ĐOẠN		HỒ SƠ TKBVTC	
NGÀY		04/2026	
TỶ LỆ		1:100	
KÝ HIỆU BV		KT-07	

MẶT CẮT C - CHIẾN TRĂNG

TÊN BẢN VẼ

DWG. TITLE



**THẨM ĐỊNH**

PHÒNG KINH TẾ

ỦY BAN NHÂN DÂN XÃ YẾT KIỆM

Ký tên: *[Signature]*

Theo Văn bản số: ..... / .....

Ngày: ..... tháng ..... năm 20.....

**THIẾT KẾ ĐÀ THẨM TRA**

CÔNG TY CỔ PHẦN TƯ VẤN KIẾN TRÚC

VIETBUILDING

Theo Văn bản thẩm tra số: 2907 / VBD

Ngày: 29 tháng ..... năm 20..... 26

Cán bộ chịu trách nhiệm: *[Signature]*

- S** - NỀN NHÀ: NỀN LÁT GẠCH CERAMIC KT 400x400MM
- M** - MÁI TỖN: MÁI LỘP TỖN LD
- TC** - TẦM CẤP: XÀ GỖ THÉP C100X40X15X2.0
- SN** - SẾ NỖ MÁI: LỚP Vữa TRÁT GRANITO

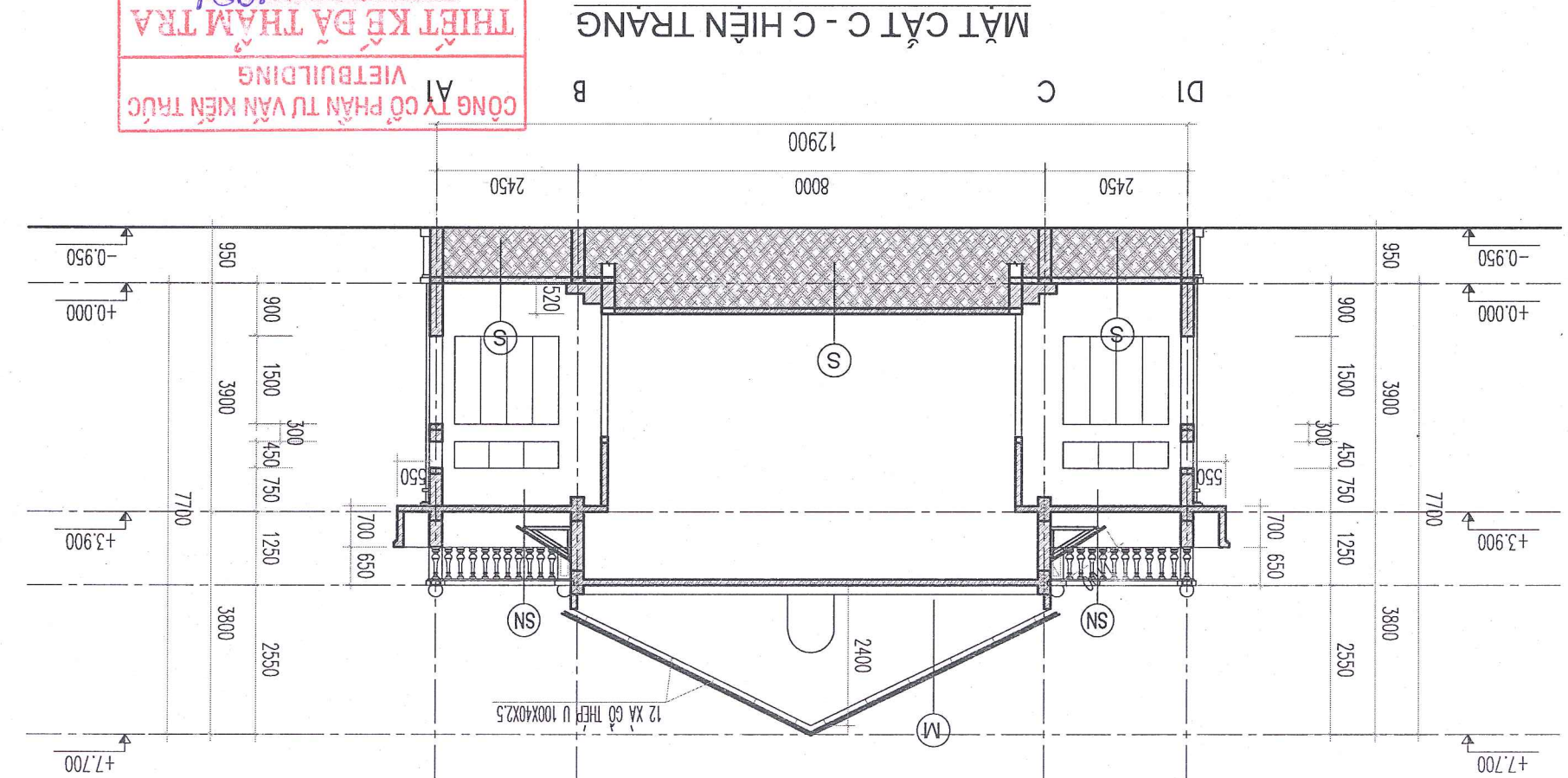

- S** - NỀN NHÀ: CỘT NỀN HIỆN TRĂNG
- M** - MÁI TỖN: MÁI LỘP TỖN LD
- TC** - TẦM CẤP: LỚP Vữa TRÁT GRANITO
- SN** - SẾ NỖ MÁI: LỚP XYM LĂNG NỀN

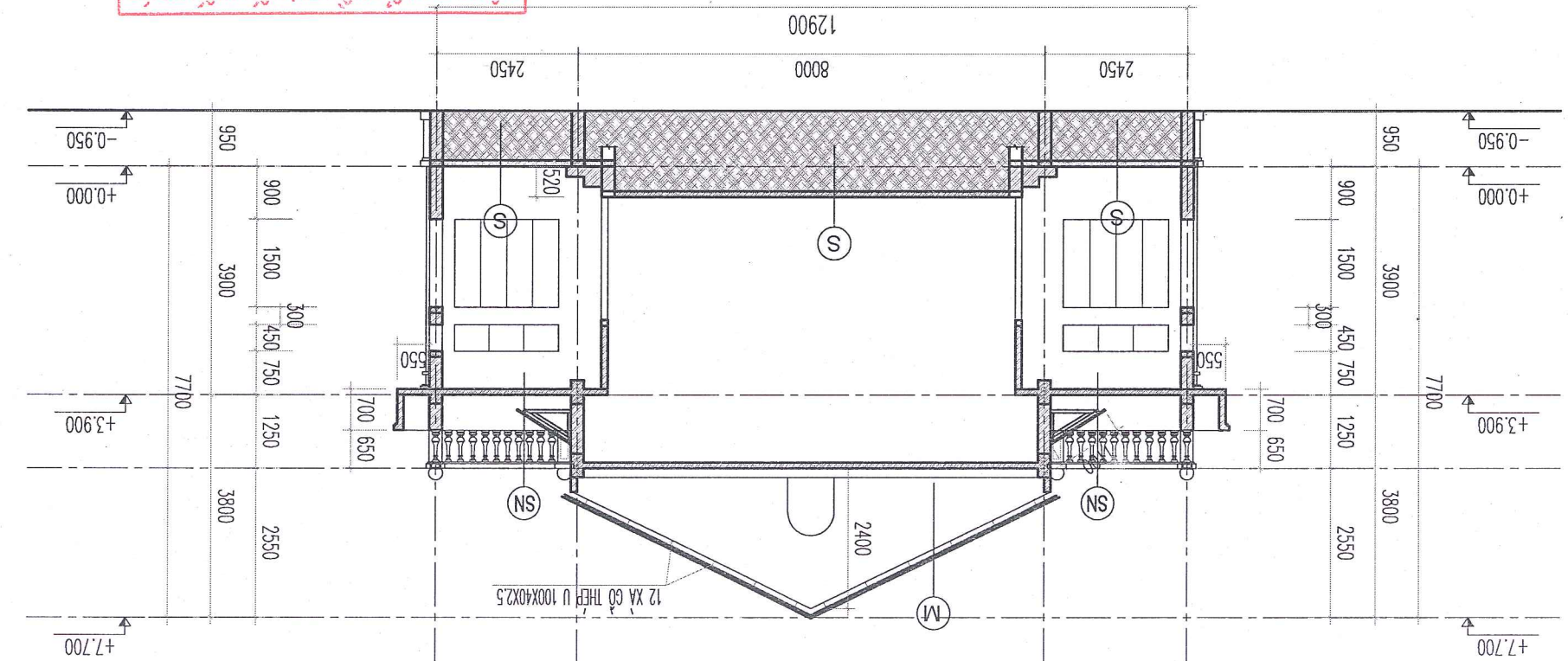

**THẨM ĐỊNH**  
PHÒNG KINH TẾ  
ỦY BAN NHÂN DÂN XÃ YẾT KIỆM

Ký tên: *[Signature]*  
Theo Văn bản số: ..... /  
Ngày: ..... tháng ..... năm 20.....

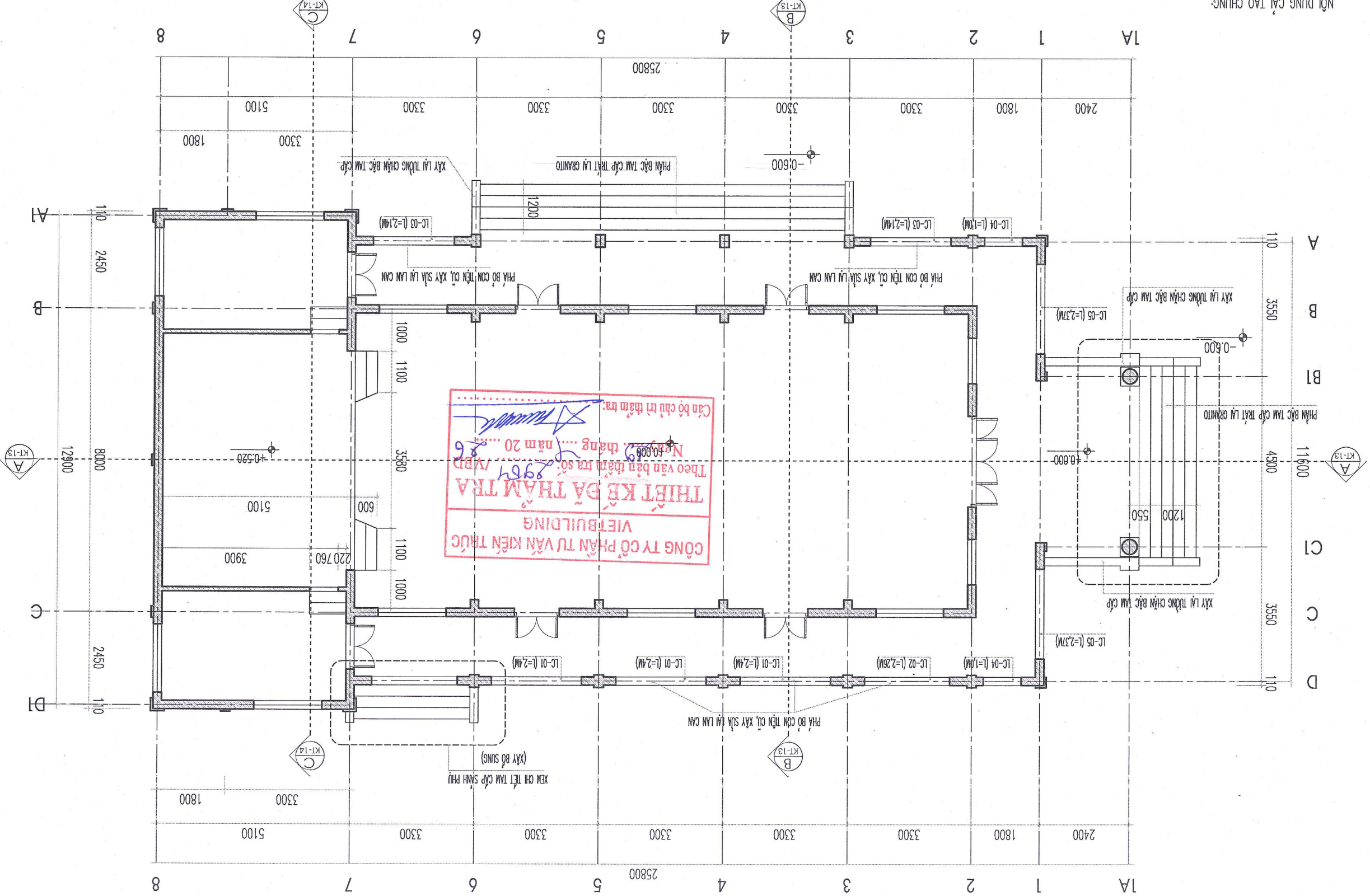

**MẶT BẰNG NHÀ (CẢI TẠO)**



- NỘI DUNG CẢI TẠO CHUNG:**
- + ĐỤC HÀ KHUANG CỘT NỀN GÁCH LÁT NỀN CỬ TOÀN BỘ HÀNH LANG, NỀN NHÀ
  - + LÁT MŨI TOÀN BỘ NỀN NHÀ BẰNG GÁCH PORCELAIN KT 600X600 MÀU SẮNG
  - + PHẢI BỎ LAN CAN TAM CẤP XÂY LẠI, ĐỤC BỎ LỚP TRÁT BẠC GRANITO CỬ BỊ HƯ HỎNG, TRÁT LÁI BẮC GRANITO MỚI
  - + TRỐC TRÁT LÁI TOÀN BỘ TƯỜNG CHẤM NGOÀI NHÀ, TRÁT LÁI; QUÉT SƠN LÁI TOÀN BỘ TƯỜNG, TRẦN TRONG VÀ NGOÀI NHÀ
  - + THAY MỚI MỘT SỐ BỘ CỬ HƯ HỎNG, CÁN CHỈNH SỬA CHỮA, SƠN SỬA LÁI TOÀN BỘ HỆ THỐNG CỬ ĐI CỬ SỔ CỬ NHÀ; TRÁ GIÁP, SƠN LÁI TOÀN BỘ HOA SẮT CỬA
  - + VẼ SINH, XỬ LÝ CHỖNG THÂM TOÀN BỘ SẾ NỖ MẠI, THAY DƯỜNG ĐÓNG THOÁT NƯỚC MẠI
  - + THẠO ĐỒ MẠI TÒN, XÀ GỖ CỤ; LỚP LÁI TOÀN BỘ MẠI BẰNG TÓN LỚP DÀY 0.4LY, XÀ GỖ THEP TẶN DÙNG, QUÉT SƠN LÁI
  - + SỬA CHỮA LẠI HỆ THỐNG KIM THỦ SET MẠI
  - + BỔ TRÍ ĐI LẠI HỆ THỐNG CẤP ĐIỆN, CHIẾU SÁNG CHO NHÀ

KIỂM		NGÀY		KẾ HOẠCH	
KS. NGUYỄN VŨ LÂM		04/2024		KT-08	
THIẾT KẾ		THIẾT KẾ		THIẾT KẾ	
KS. NGUYỄN THỊ THU HUYỀN		KS. NGUYỄN THỊ THU HUYỀN		KS. NGUYỄN THỊ THU HUYỀN	
CHỦ TRƯỞNG		CHỦ TRƯỞNG		CHỦ TRƯỞNG	
KS. ĐAM VĂN CƯỜNG		KS. ĐAM VĂN CƯỜNG		KS. ĐAM VĂN CƯỜNG	
CHỦ NHIỆM		CHỦ NHIỆM		CHỦ NHIỆM	
KS. ĐAM VĂN CƯỜNG		KS. ĐAM VĂN CƯỜNG		KS. ĐAM VĂN CƯỜNG	
GIÁM ĐỐC		GIÁM ĐỐC		GIÁM ĐỐC	
KS. ĐAM VĂN CƯỜNG		KS. ĐAM VĂN CƯỜNG		KS. ĐAM VĂN CƯỜNG	
CÔNG TY CỔ PHẦN TƯ VẤN THIẾT KẾ VÀ XÂY DỰNG ĐAM GIA		CÔNG TY CỔ PHẦN TƯ VẤN THIẾT KẾ VÀ XÂY DỰNG ĐAM GIA		CÔNG TY CỔ PHẦN TƯ VẤN THIẾT KẾ VÀ XÂY DỰNG ĐAM GIA	
ĐC: KHU NHỰ TẠO - PHƯỜNG THẠCH KHÔI - TP. HÀ NỘI		ĐC: KHU NHỰ TẠO - PHƯỜNG THẠCH KHÔI - TP. HÀ NỘI		ĐC: KHU NHỰ TẠO - PHƯỜNG THẠCH KHÔI - TP. HÀ NỘI	
EMAIL: DAMGIA.JSC@GMAIL.COM		EMAIL: DAMGIA.JSC@GMAIL.COM		EMAIL: DAMGIA.JSC@GMAIL.COM	
TELEPHONE: 0220.588888		TELEPHONE: 0220.588888		TELEPHONE: 0220.588888	
HÀNG MỨC		HÀNG MỨC		HÀNG MỨC	
NHÀ HỘI TRƯỜNG		NHÀ HỘI TRƯỜNG		NHÀ HỘI TRƯỜNG	
ĐỊA ĐIỂM XD		ĐỊA ĐIỂM XD		ĐỊA ĐIỂM XD	
XÃ YẾT KIỆM, THÀNH PHỐ HÀI PHÒNG		XÃ YẾT KIỆM, THÀNH PHỐ HÀI PHÒNG		XÃ YẾT KIỆM, THÀNH PHỐ HÀI PHÒNG	
CÔNG TRÌNH		CÔNG TRÌNH		CÔNG TRÌNH	
SỬA CHỮA TRỤ SỞ LÀM VIỆC BAN CHỈ HUY QUẢN LÝ		SỬA CHỮA TRỤ SỞ LÀM VIỆC BAN CHỈ HUY QUẢN LÝ		SỬA CHỮA TRỤ SỞ LÀM VIỆC BAN CHỈ HUY QUẢN LÝ	
PROJECT		PROJECT		PROJECT	
BAN QLDA ĐẦU TƯ XÂY DỰNG		BAN QLDA ĐẦU TƯ XÂY DỰNG		BAN QLDA ĐẦU TƯ XÂY DỰNG	
CLIENT		CLIENT		CLIENT	
LẦN NGÀY		LẦN NGÀY		LẦN NGÀY	
5		5		5	
4		4		4	
3		3		3	
2		2		2	
1		1		1	
Duyệt		Duyệt		Duyệt	
Nội Dung		Nội Dung		Nội Dung	
Checked		Checked		Checked	
REVISIONS		REVISIONS		REVISIONS	
HIỆU CHỈNH		HIỆU CHỈNH		HIỆU CHỈNH	



KIỂM		Ks. NGUYỄN VŨ LÂM	
THIẾT KẾ		Ks. NGUYỄN THỊ THU HUYỀN	
CHỦ NHÌEM		KTS. ĐAM VĂN CƯỜNG	
CHỦ TRƯ		KTS. ĐAM VĂN CƯỜNG	
			
CÔNG TY CỔ PHẦN TƯ VẤN THIẾT KẾ VÀ XÂY DỰNG ĐAM GIA			
ĐC: KHU PHỐ TẠO - PHƯỜNG THẠCH KHÔI - TP. HÀ NỘI EMAIL: DAMGIA.VS@GMAIL.COM   TEL: 0220.588896			
GHIẢM ĐỐC 			
KTS. ĐAM VĂN CƯỜNG			
TÊN BẢN VẼ MẶT BẰNG MẠI CẢI TẠO			
DWG, TTITLE			
GIẢI ĐOÀN		HỒ SƠ TKBVTC	
NGÀY		04/2026	
TỶ LỆ		1:100	
Ký hiệu BV		KT - 10	
Dotted		Scale	
Drawing No		KT - 10	

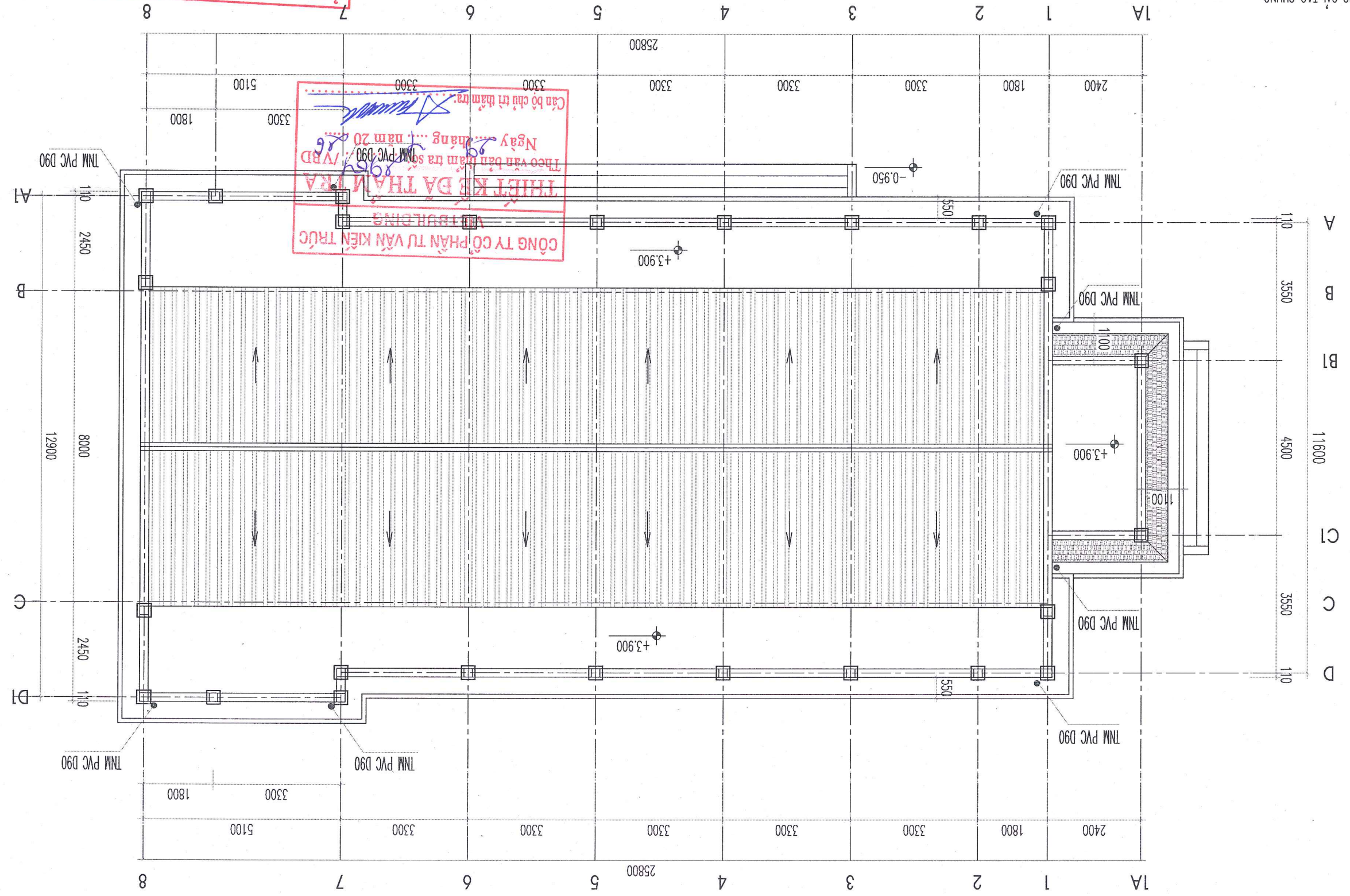

**ỦY BAN NHÂN DÂN XÃ YẾT KIỆM**  
**PHÒNG KINH TẾ**  
**THẨM ĐỊNH**  
 Theo Văn bản số: ..... / .....  
 Ngày: ..... tháng ..... năm 20.....  
 Ký tên: 

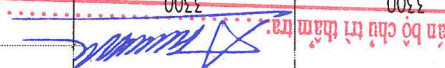
**THIẾT KẾ ĐÀ THẠM TRÀ**  
**CÔNG TY CỔ PHẦN TƯ VẤN KIẾN TRÚC**  
**VÀ THƯƠNG ĐÌNH**  
 Theo Văn bản thẩm tra số TM.PVC.D90.VBD  
 Ngày ..... tháng ..... năm 20.....  
 Cán bộ chịu trách nhiệm: 

**MẶT BẰNG MẠI CẢI TẠO**

- NỘI DUNG CẢI TẠO CHUNG:**
- + ĐỤC HÃ KHUANG CỐT NỀN GIẬT CẤP, BỐC TOÀN BỘ LỚP GẠCH LÁT NỀN CỬ TOÀN BỘ HÀNH LANG, NỀN NHÀ
  - + LÁT MỚI TOÀN BỘ NỀN NHÀ BẰNG GẠCH PORCELAIN KT 600X600 MÀU SÁNG
  - + PHẢI BỎ LAN CAN TẠM CẤP XÂY LẠI, ĐỤC BỎ LỚP TRÁT BẮC GRANITO CỬ BỊ HƯ HỎNG, TRÁT LẠI BẮC GRANITO MỚI
  - + TRỐC TRÁT LẠI TOÀN BỘ TƯỜNG CHÂN MÔNG NGOÀI NHÀ, TRÁT LẠI; QUÉT SƠN LẠI TOÀN BỘ TƯỜNG, TRẦN TRONG VÀ NGOÀI NHÀ
  - + THAY MỚI MỘT SỐ BẾ CỬA HƯ HỎNG, CẦN CHỈNH SỬA CHỮA, SƠN SỬA LẠI TOÀN BỘ HỆ THỐNG CỬA ĐI CỬA SỐ CỦA NHÀ; TRÁ GIÁP, SƠN LẠI TOÀN BỘ HOA SẮT CỬA
  - + VẼ SINH, XỬ LÝ CHỖNG THÂM TOÀN BỘ SẾ NỖ MÀI, THAY DƯỜNG ỐNG THOÁT NƯỚC MÀI
  - + THẠO DỖ MÀI TỖN, XÀ GỖ CỤ; LỚP LẠI TOÀN BỘ MÀI BẰNG TỖN LD DÀY 0.4LY, XÀ GỖ THEP TẶN DÙNG, QUÉT SƠN LẠI
  - + SỬA CHỮA LẠI HỆ THỐNG KIM THỦ SÉT MÀI
  - + BỔ TRÍ ĐI LẠI HỆ THỐNG CẤP ĐIỆN, CHIẾU SÁNG CHO NHÀ

KIỂM		Ks. NGUYỄN VŨ LÂM	
THIẾT KẾ		Ks. NGUYỄN THỊ THU HUYỀN	
CHỦ TRƯỞNG		Kts. ĐAM VĂN CƯỜNG	
CHỦ NHIỆM		Kts. ĐAM VĂN CƯỜNG	
GIÁM ĐỐC		Kts. ĐAM VĂN CƯỜNG	
			
CÔNG TY CỔ PHẦN TƯ VẤN THIẾT KẾ VÀ XÂY DỰNG ĐÀM GIA XÃ YẾT KIỆM, THÀNH PHỐ HẢI PHÒNG LOCATION			
NHÀ HỘI TRƯỜNG HÀNG MỨC			
BAN QLDA ĐẦU TƯ XÂY DỰNG SỬA CHỮA TRỤ SỞ LÀM VIỆC BAN CHỈ HUY QUẬN SỰ XÃ YẾT KIỆM, THÀNH PHỐ HẢI PHÒNG PROJECT			
CHỨNG DẤU TƯ CLIENT			
NGÀY LẦN			
NỘI DUNG DUYỆT			
HIỆU CHỈNH REVISIONS			

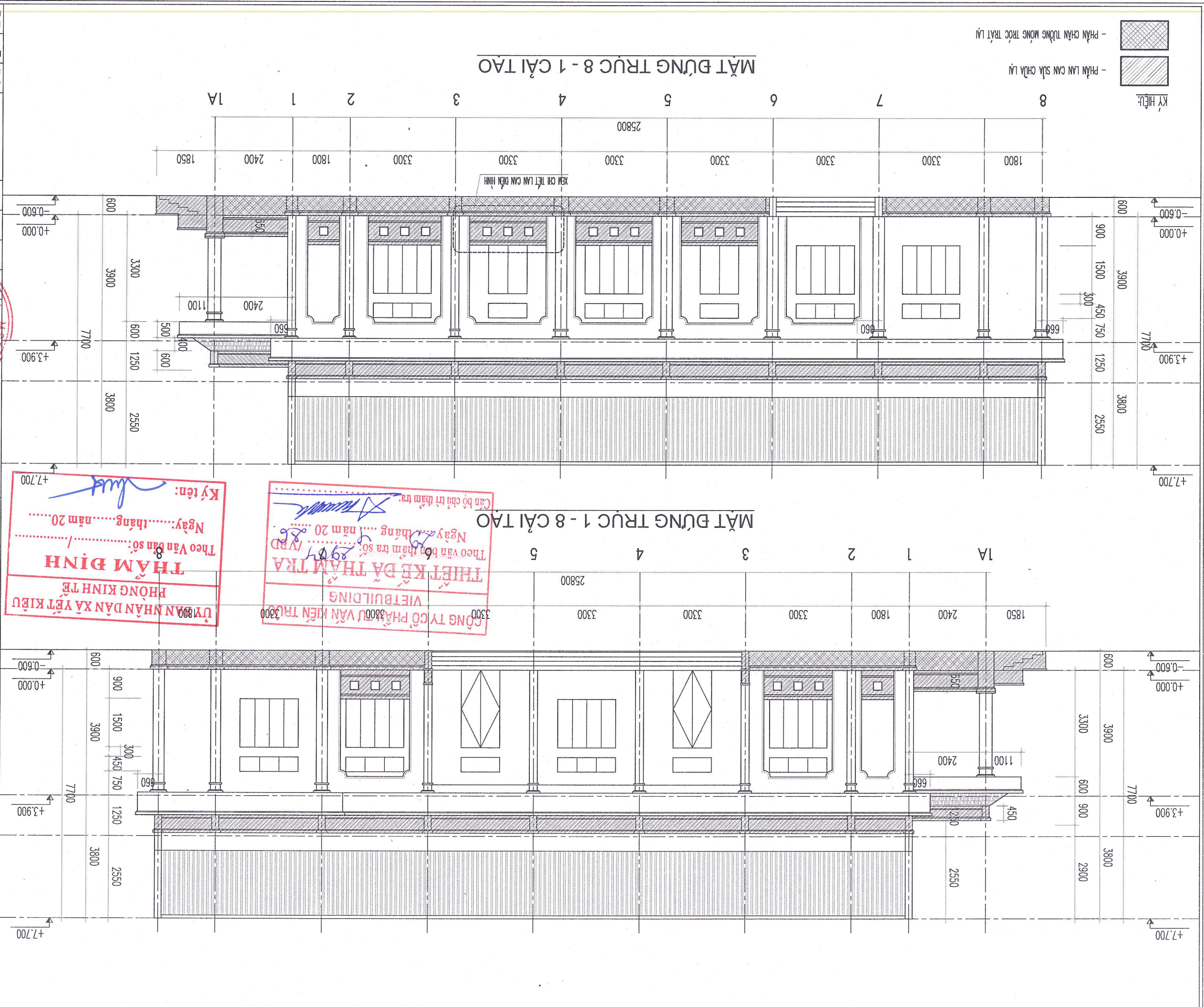

Ký tên: *[Signature]*  
 Ngày: ..... tháng ..... năm 20.....  
 Theo Văn bản số: ..... / .....  
**THẨM ĐỊNH**  
 PHÒNG KINH TẾ  
 ỦY BAN NHÂN DÂN XÃ YẾT KIỆM



Can bộ chỉ trì thẩm tra: *[Signature]*  
 Ngày: ..... tháng ..... năm 20.....  
 Theo Văn bản thẩm tra số: 2904 / VPD  
**THIẾT KẾ DẠ THẨM TRA**  
 CÔNG TY CỔ PHẦN TƯ VẤN THIẾT KẾ VÀ XÂY DỰNG ĐÀM GIA

KIỂM		Ks. NGUYỄN VŨ LÂM	
THIẾT KẾ		Ks. NGUYỄN THỊ THU HUYỀN	
CHỦ TRƯỞNG		Ks. ĐAM VĂN CƯỜNG	
CHỦ NHIỆM		Ks. ĐAM VĂN CƯỜNG	
GIÁM ĐỐC		Ks. ĐAM VĂN CƯỜNG	
			
CÔNG TY CỔ PHẦN TƯ VẤN THIẾT KẾ VÀ XÂY DỰNG ĐAM GIA ĐC: KHU THƯƠNG MẠI - PHƯỜNG THẠCH KHÔI - TP. HÀ NỘI TEL: 0220.358886 - EMAIL: DAMGIA.JSC@GMAIL.COM			
HÀNG MỤC		NHÀ HỘI TRƯỜNG	
CÔNG TRÌNH		XÂY DỰNG NHÀ HỘI TRƯỜNG XÃ YẾT KIỆM, THÀNH PHỐ HÀ NỘI	
CHỦ ĐẦU TƯ		BAN QLDA ĐẦU TƯ XÂY DỰNG	
LẦN NGÀY		NỘI DUNG	
5			
4			
3			
2			
1			
REVISIONS		HIỆU CHỈNH	
CLIENT		BAN QLDA ĐẦU TƯ XÂY DỰNG	
PROJECT		SỬA CHỮA TRỤ SỞ LÀM VIỆC BAN CHỈ HUY QUẢN LÝ XÃ YẾT KIỆM, THÀNH PHỐ HÀ NỘI	
HANG MUC		NHÀ HỘI TRƯỜNG	
LOCATION		XÃ YẾT KIỆM, THÀNH PHỐ HÀ NỘI	
TÊN BẢN VẼ		MẶT ĐỪNG TRỰC D - A1 - D1 CẢI TẠO	
DWG. TITLE		MẶT ĐỪNG TRỰC D - A1 - D1 CẢI TẠO	
GIẢI ĐOÀN		HỒ SƠ TKBVTC	
NGÀY		04/2026	
Scale		1:100	
Ký hiệu BV		KT - 12	

Ủy Ban Nhân Dân Xã Yết KIỆM  
**THẨM ĐỊNH**  
 Theo Văn bản số: ..... / .....  
 Ngày: ..... tháng ..... năm 20.....  
 Ký tên: *[Signature]*

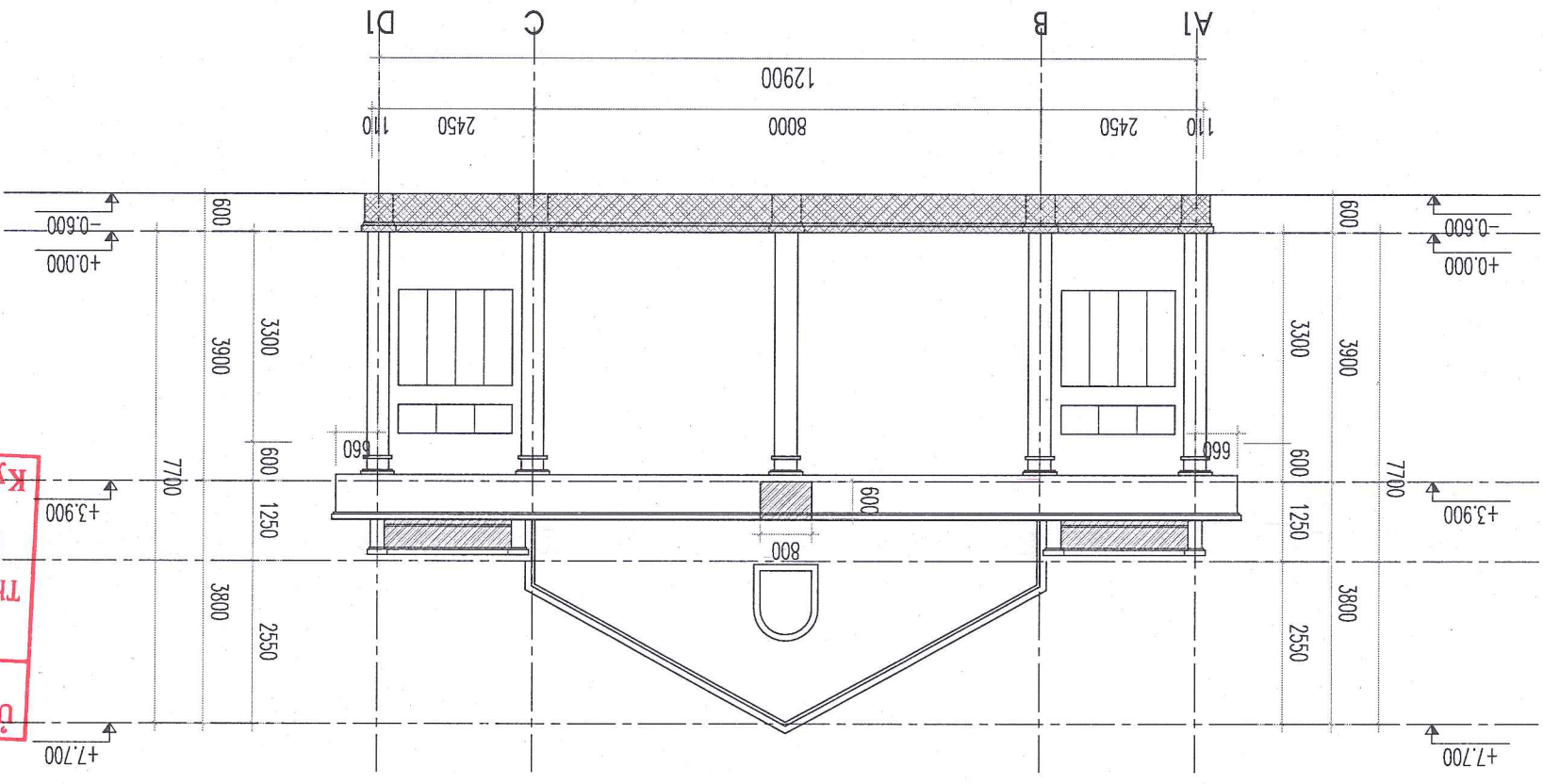
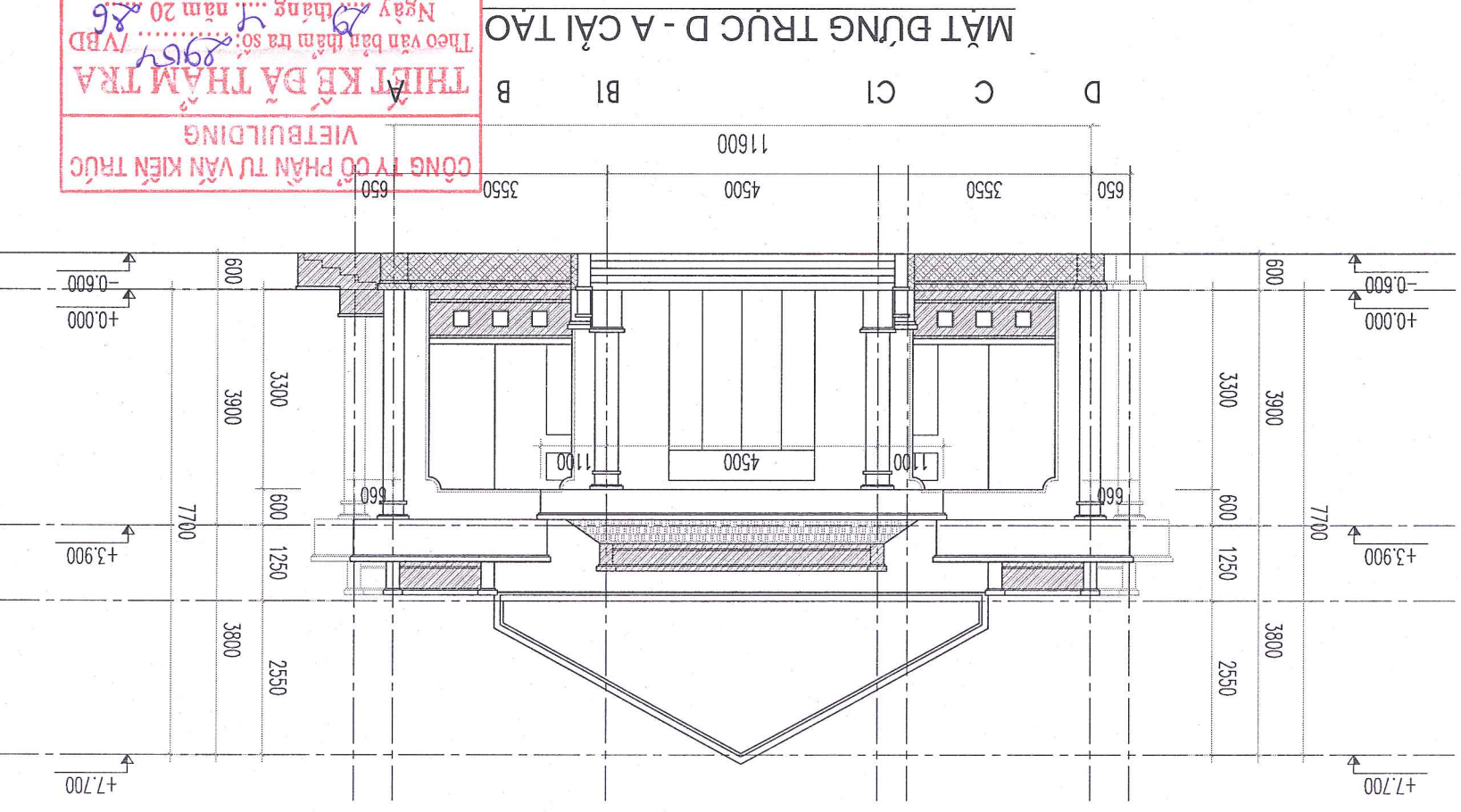
Công Ty Cổ Phần Tư Vấn Kiến Trúc  
**THIẾT KẾ ĐÀ THẨM TRƯA**  
 Theo Văn bản thẩm tra số: 2954/VBD  
 Ngày: 19 tháng 11 năm 2026  
 Cán bộ chủ trì thẩm tra: *[Signature]*



KÝ HIỆU:  
 - PHẦN CHÂN TƯỜNG MÔNG TRƯỚC TRÁT LẠI  
 - PHẦN LÀN CÁN SỬA CHỮA LẠI



KIỂM		KS. NGUYỄN VŨ LÂM	
THIẾT KẾ		KS. NGUYỄN THỊ THU HUYỀN	
CHỦ TRƯ		KTS. ĐAM VĂN CƯỜNG	
CHỦ NHIỆM		KTS. ĐAM VĂN CƯỜNG	
GIÁM ĐỐC		KTS. ĐAM VĂN CƯỜNG	
			
CÔNG TY CỔ PHẦN TƯ VẤN THIẾT KẾ VÀ XÂY DỰNG ĐÀM GIA ĐỊA ĐIỂM XD: NHÀ HỘI TRƯỜNG XÃ YẾT KIỆM, THÀNH PHỐ HẢI PHÒNG LOCATION: HANG MUC, NHÀ HỘI TRƯỜNG			
BAN QLDA ĐẦU TƯ XÂY DỰNG CLIENT: CHỦ ĐẦU TƯ CÔNG TRÌNH: SỬA CHỮA TRỤ SỞ LÀM VIỆC BAN CHỈ HUY QUẬN SỰ XÃ YẾT KIỆM, THÀNH PHỐ HẢI PHÒNG PROJECT:			
HIỆU CHỈNH. REVISIONS			
Ver	Ngày	Description	Đuyệt
5			
4			
3			
2			
1			

Ngày	04/2026	Scale	1:100
Ký hiệu BV	KT - 14		
GIẢI ĐOÀN	HỒ SƠ TKBVTC		
TÊN BẢN VẼ	MẶT CẮT B - B CẮT TẠO		
GIÁM ĐỐC	KTS. ĐAM VĂN CƯỜNG		
CHỦ NHIỆM	KTS. ĐAM VĂN CƯỜNG		
CHỦ TRƯ	KTS. ĐAM VĂN CƯỜNG		
THIẾT KẾ	KS. NGUYỄN THỊ THU HUYỀN		
ĐỒM	KS. NGUYỄN THỊ THU HUYỀN		
KIỂM	KS. NGUYỄN VŨ LÂM		
Checked	KS. NGUYỄN VŨ LÂM		
DWG. TITLE	MẶT CẮT B - B CẮT TẠO		
Stage	HỒ SƠ TKBVTC		
Ngày	04/2026	Scale	1:100
Ký hiệu BV	KT - 14		

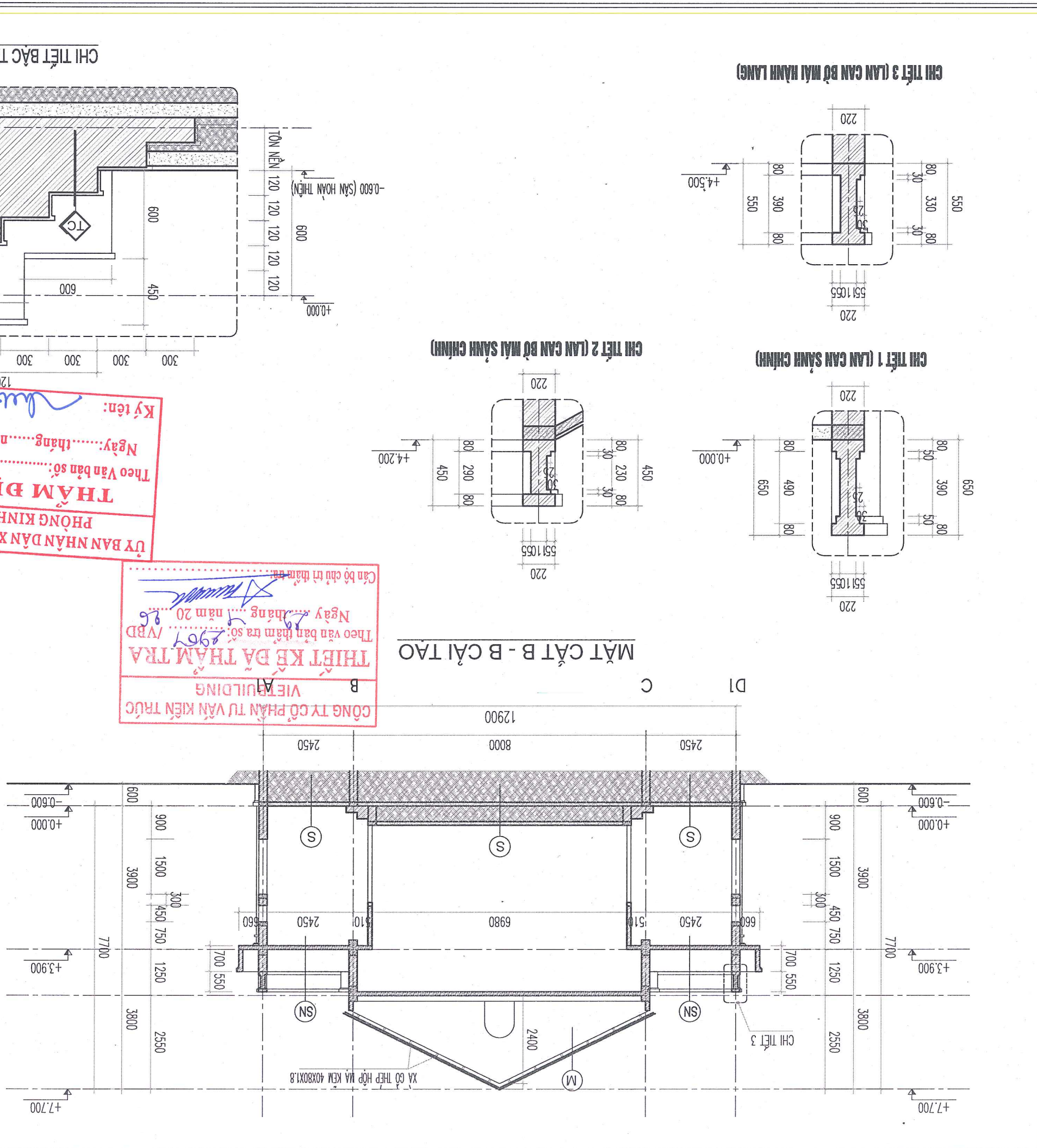

- S** - **NỀN NHÀ**
  - NỀN LÁT GẠCH PORCELAIN KT 600x600MM
  - LỚP VXM LÁT GẠCH MẮC 75#, DÂY 15
  - NỀN ĐỒ BÊ TÔNG DÀ 1X2, MẮC 150, DÂY 100
  - LỚP LƯN LỚT NỀN
  - LỚP TÓN NỀN HIỆN TRĂNG
- M** - **MẶT TÓN**
  - MẶT LỚP TÓN LD DÂY 0.4LY, MÀU ĐỎ
  - XÀ GỖ THÉP HỘP MẮC KEM 40X80X1.8
  - VỊ KÉO BCTT (HIỆN TRĂNG)
  - BÀN SÀN BCTT (HIỆN TRĂNG)
  - LỚP VXM TRÁT TRẦN (HIỆN TRĂNG)
  - TRẦN QUÉT SƠN TRĂNG 03 NƯỚC
- TC** - **TAM CẤP**
  - LỚP VXA TRÁT TRẦN (HIỆN TRĂNG)
  - LỚP VXA LĂNG NỀN MẮC 75#, DÂY 20
  - LỚP SIKALASTIC - 110 QUÉT CHỐNG THÂM
  - BÀN SÀN BCTT (HIỆN TRĂNG)
  - LỚP VXM TRÁT TRẦN (HIỆN TRĂNG)
  - TRẦN QUÉT SƠN TRĂNG 03 NƯỚC
- SN** - **SẾ NỖ MẠI**
  - CỘT NỀN HIỆN TRĂNG
  - LỚP VXA TRÁT TRẦN GRANITO
  - BẮC TAM CẤP XÂY GÁCH

KIỂM		KS. NGUYỄN VŨ LÂM	
THIẾT KẾ		KS. NGUYỄN THỊ THU HUYỀN	
CHỦ TRƯỞNG		KTS. ĐAM VĂN CƯỜNG	
CHỦ NHIỆM		KTS. ĐAM VĂN CƯỜNG	
			
CÔNG TY CỔ PHẦN TƯ VẤN THIẾT KẾ VÀ XÂY DỰNG ĐAM GIA HẸNG MỨC ĐỊA ĐIỂM XD: XÃ YẾT KIỆU, THÀNH PHỐ HẢI PHÒNG HANG MUC CÔNG TRÌNH: SỬA CHỮA TRỤ SỞ LÀM VIỆC BAN CHỈ HUY QUÂN SỰ XÃ YẾT KIỆU, THÀNH PHỐ HẢI PHÒNG PROJECT CHỦ ĐẦU TƯ: BAN QLDA ĐẦU TƯ XÂY DỰNG CLIENT LẦN NGÀY NỘI DUNG DUYẾT 1 2 3 4 5			
NGÀY		04/2024	
THẺ		1:100	
KÝ HIỆU BV		KT-15	
GIAI ĐOÀN		HỒ SƠ TKBVTC	
TÊN BẢN VẼ		CHI TIẾT TAM CẤP SÀN - CẦU TẠO	
DWG. TITLE			

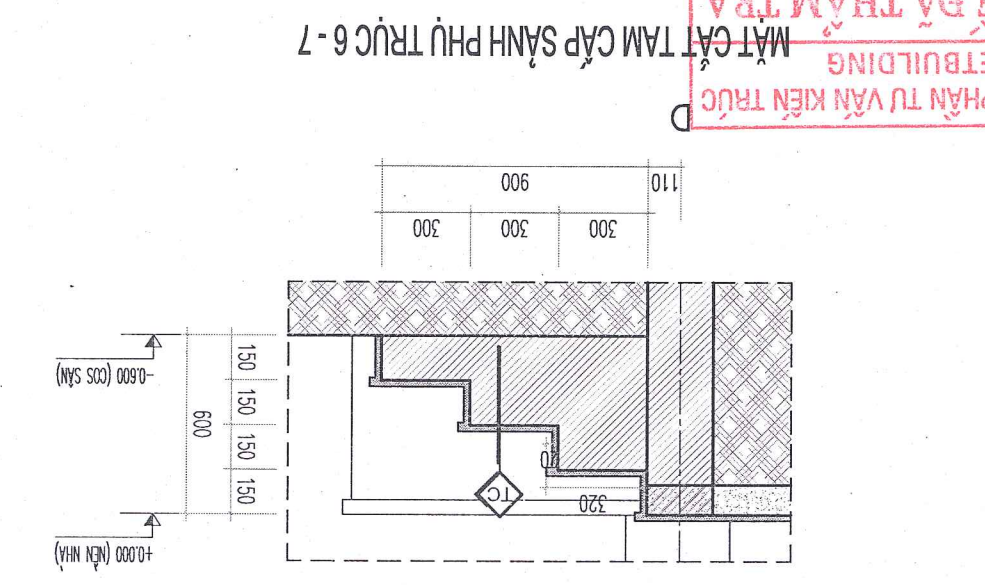
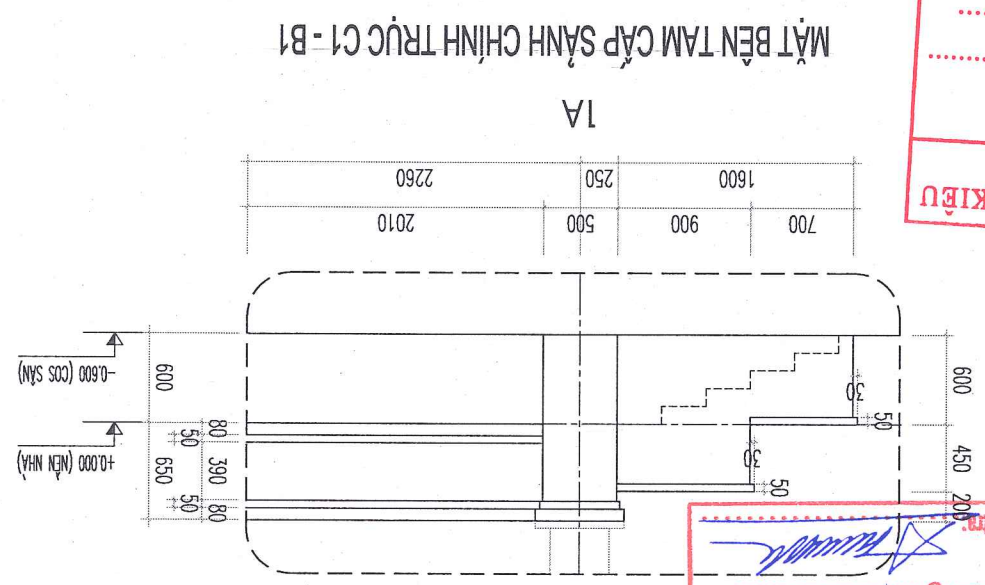
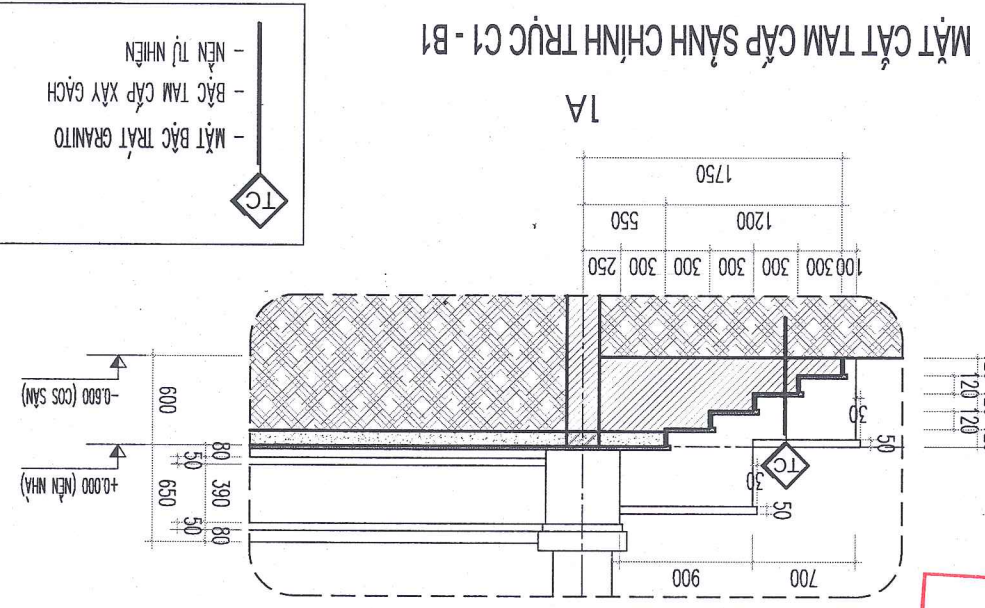

ỦY BAN NHÂN DÂN XÃ YẾT KIỆU  
 PHÒNG KINH TẾ  
**THẨM ĐỊNH**  
 Theo Văn bản số: 296/VBP  
 Ngày: 29 tháng 04 năm 2024  
 Ký tên: *[Signature]*

CÔNG TY CỔ PHẦN TƯ VẤN KIẾN TRÚC  
 VIETBUILDING  
**THIẾT KẾ ĐÀ THẨM TRÁ**  
 Theo văn bản thẩm tra số: 296/VBP  
 Ngày: 29 tháng 04 năm 2024  
 Cán bộ chịu trách nhiệm: *[Signature]*

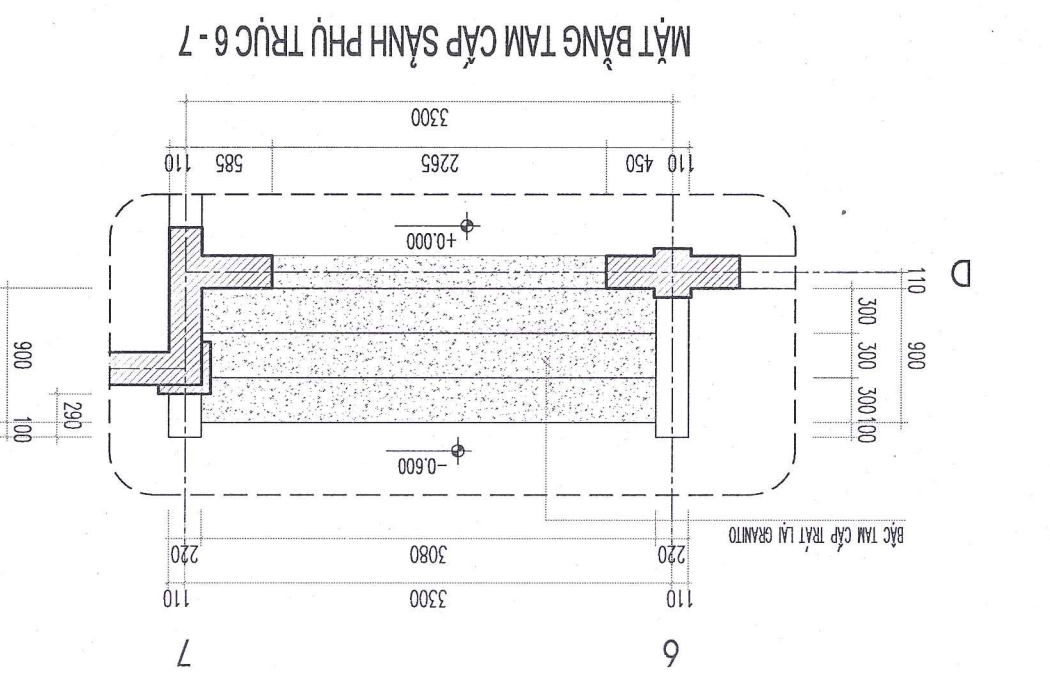
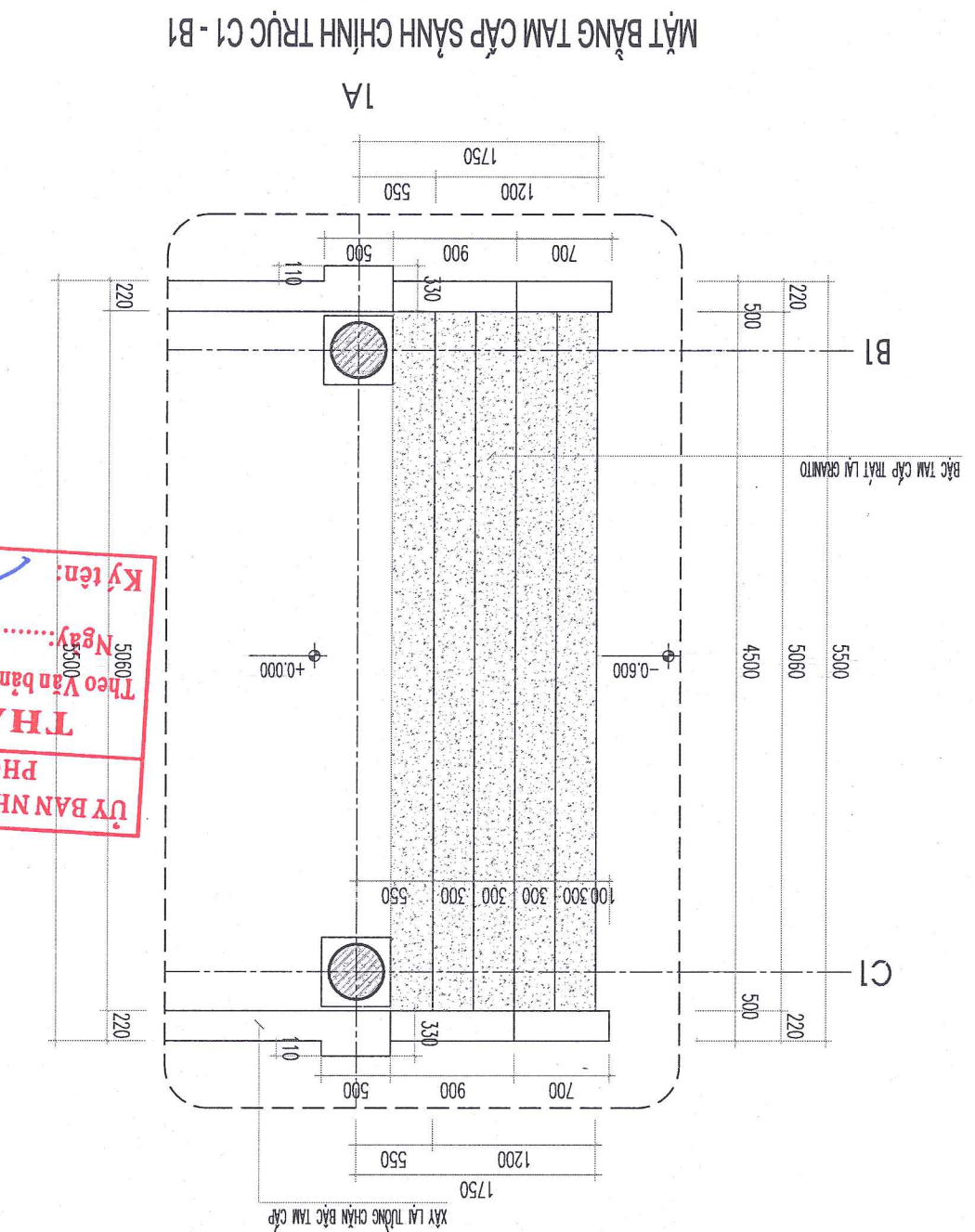

KIỂM		THIẾT KẾ		CHỦ NHIỆM		CHỦ TRƯ	
KS. NGUYỄN VŨ LÂM		KS. NGUYỄN THỊ THU HUYỀN		KTS. ĐAM VĂN CƯỜNG		KTS. ĐAM VĂN CƯỜNG	
Checked		Drawn		Main design		Main design	
TÊN BẢN VẼ		DWG. TITLE		CHI TIẾT LAN CAN HÀNH LANG - CHỈ TẠO			
HỒ SƠ TKBVTC		NGÀY		ĐỊA ĐIỂM XD		HANG MUC	
Scale 1:100		04/2026		XÃ YẾT KIỆM, THÀNH PHỐ HẢI PHÒNG		SỬA CHỮA TRỤ SỞ LÀM VIỆC BAN CHỈ HUY QUẢN LÝ XÃ YẾT KIỆM, THÀNH PHỐ HẢI PHÒNG	
Ký hiệu BV		Ngày		PROJECT		CÔNG TRÌNH	
KT - 16		1:100		BAN QLDA ĐẦU TƯ XÂY DỰNG		CHỦ ĐẦU TƯ	
Drawing No		Date		CLIENT		LẦN NGÀY	
						Ver Date	
						5	
						4	
						3	
						2	
						1	
REVISIONS		HIỆU CHỈNH		CHECKED		DUYẾT	

**THẨM ĐỊNH**  
 ỦY BAN NHÂN DÂN XÃ YẾT KIỆM  
 PHÒNG KINH TẾ  
 Theo Văn bản số: ..... / .....  
 Ngày: ..... tháng ..... năm 20.....  
 Ký tên: *[Signature]*

**THIẾT KẾ ĐÀ THÂM TRÀ**  
 CÔNG TY CỔ PHẦN TƯ VẤN KIẾN TRÚC  
 VIETBUILDING  
 Theo văn bản tham tra số: 2967 / V.BĐ  
 Ngày 9 tháng 04 năm 2026  
 Cán bộ chịu trách nhiệm: *[Signature]*

CHI TIẾT LAN CAN LC-02 (SL: 01 CK)

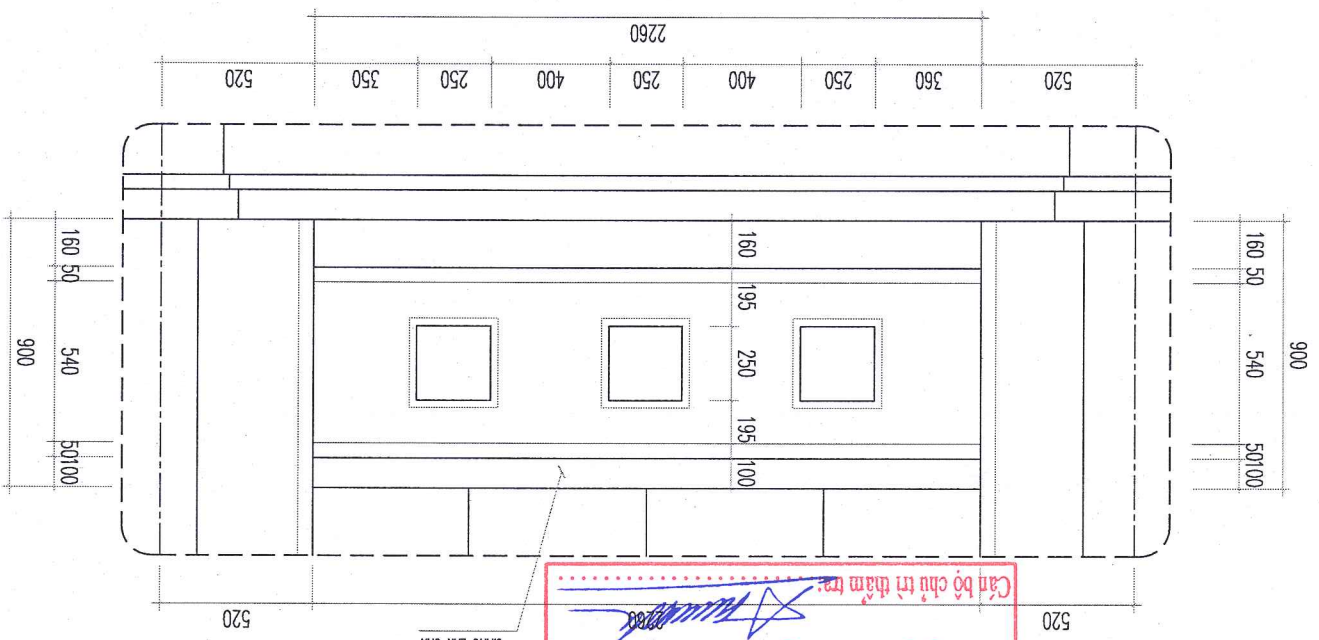

THÔNG KÊ THEP GRC (01:02:03:04:05)  
 + THEP #12 : = 40,96 M = 36,36 KG  
 + THEP #6 : = 29,87 M = 6,63 KG

+ GRC-01 (SL: 03CK): L = 2,4M  
 + GRC-02 (SL: 01CK): L = 2,26M  
 + GRC-03 (SL: 02CK): L = 2,14M  
 + GRC-04 (SL: 02CK): L = 1,0M  
 + GRC-05 (SL: 02CK): L = 2,37M

CHI TIẾT GIANG LAN CAN

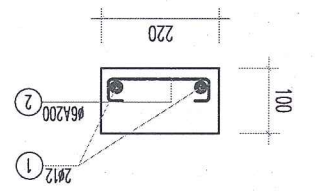

CHI TIẾT LAN CAN LC-01 (SL: 03 CK)

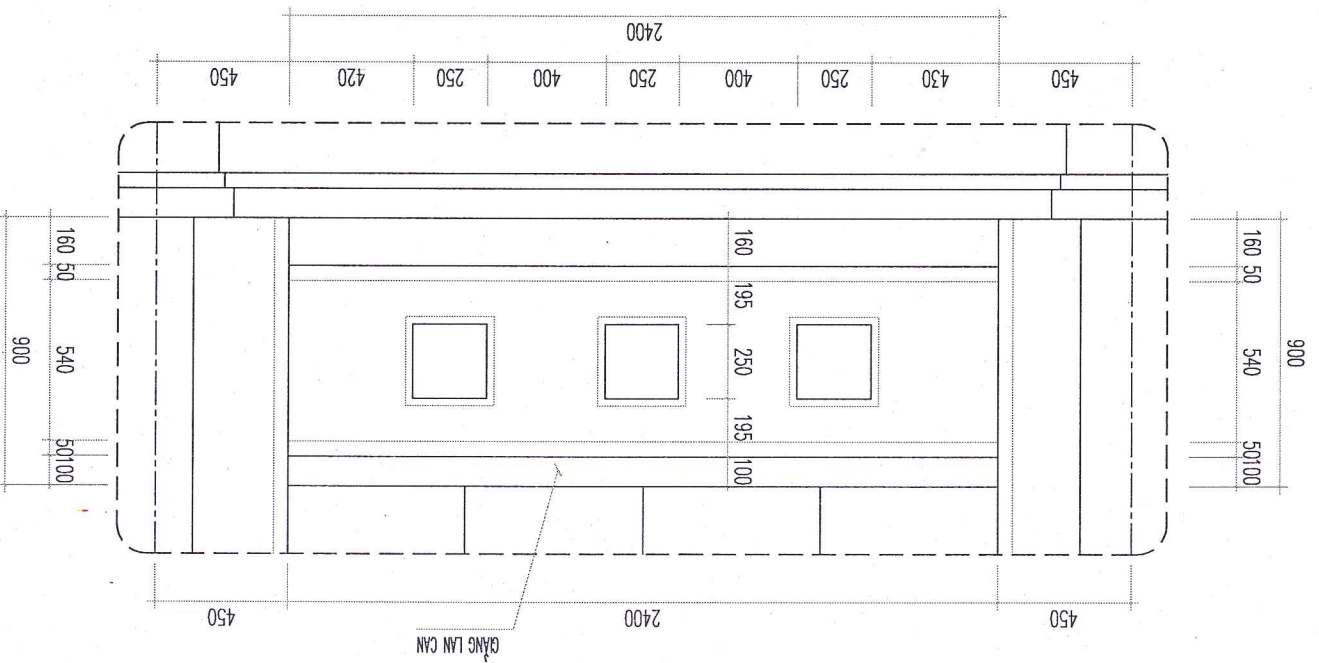

MẶT CẮT 1-1

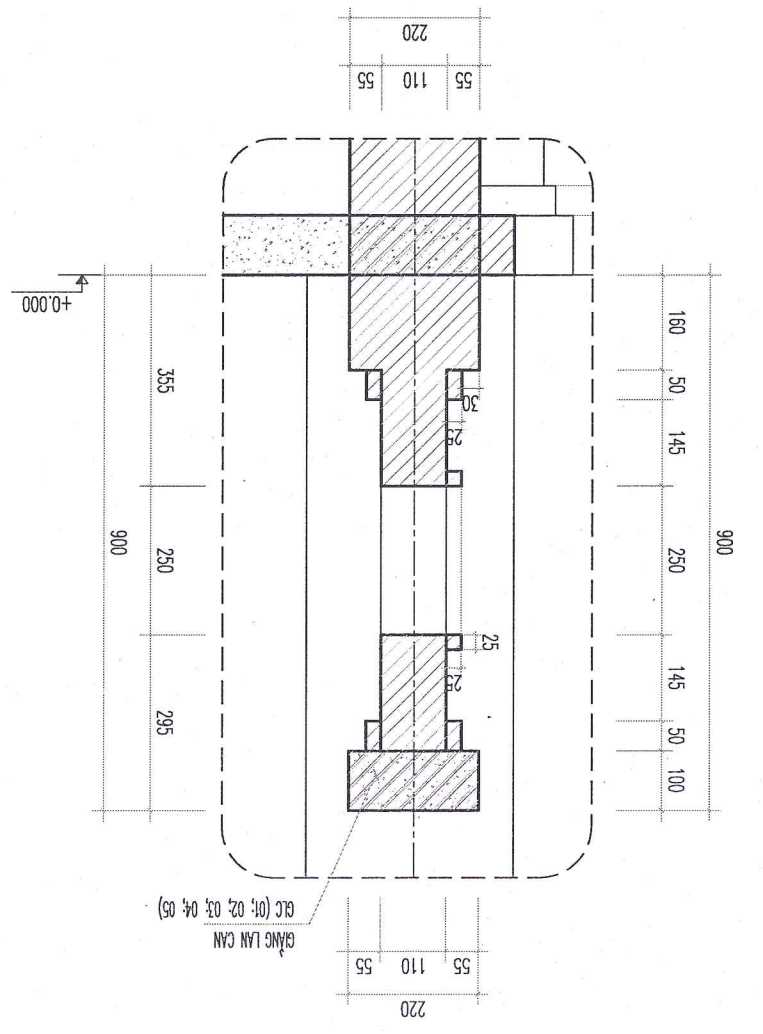

KIỂM		KS. NGUYỄN VŨ LÂM	
THIẾT KẾ		KS. NGUYỄN THỊ THU HUYỀN	
CHỦ TRÌ		KTS. ĐAM VĂN CƯỜNG	
CHỦ NHIỆM		KTS. ĐAM VĂN CƯỜNG	
GIÁM ĐỐC		KTS. ĐAM VĂN CƯỜNG	
<p>CÔNG TY CỔ PHẦN TƯ VẤN THIẾT KẾ VÀ XÂY DỰNG ĐÀM GIA</p> <p>RENTRECHTURE</p> <p>ĐC: KHU NHỰA KỶ - PHƯỜNG TRẠCH KHOA - TP. HẢI PHÒNG</p> <p>TEL: 02204. 88986    EMAIL: DAMGIA.JSC@GMAIL.COM</p>			
HÀNG MỤC		ĐỊA ĐIỂM XD	
CÔNG TRÌNH		XÂY DỰNG NHÀ PHỐ HẢI PHÒNG	
CHỦ ĐẦU TƯ		BAN QLDA ĐẦU TƯ XÂY DỰNG	
PROJECT		SỬA CHỮA TRỤ SỞ LÀM VIỆC BAN CHỈ HUY QUẬN SỰ	
HÀNG MỤC		XÂY DỰNG NHÀ PHỐ HẢI PHÒNG	
ĐỊA ĐIỂM XD		XÂY DỰNG NHÀ PHỐ HẢI PHÒNG	
LOCATION		XÂY DỰNG NHÀ PHỐ HẢI PHÒNG	
CỘNG TY CỔ PHẦN TƯ VẤN THIẾT KẾ VÀ XÂY DỰNG ĐÀM GIA		RENTRECHTURE	
ĐC: KHU NHỰA KỶ - PHƯỜNG TRẠCH KHOA - TP. HẢI PHÒNG		TEL: 02204. 88986    EMAIL: DAMGIA.JSC@GMAIL.COM	
GIÁM ĐỐC		KTS. ĐAM VĂN CƯỜNG	
CHỦ NHIỆM		KTS. ĐAM VĂN CƯỜNG	
CHỦ TRÌ		KTS. ĐAM VĂN CƯỜNG	
Main design		KTS. ĐAM VĂN CƯỜNG	
Main design		KTS. ĐAM VĂN CƯỜNG	
Drawn		KS. NGUYỄN THỊ THU HUYỀN	
Checked		KS. NGUYỄN VŨ LÂM	
TÊN BẢN VẼ		DWG. TITLE	
CHỈ TIẾT LAN CAN HÀNH LANG - CẢI TẠO		HỒ SƠ TKBVTC	
Stage		HỒ SƠ TKBVTC	
Ngày		04/2026	
Dated		04/2026	
KỶ HIỆU BV		TỶ LỆ	
Drawing No		1:100	
KT - 17		Scale	

**THẨM ĐỊNH**  
PHÒNG KINH TẾ  
ỦY BAN NHÂN DÂN XÃ YẾT KIỆU

Ký tên: *[Signature]*  
Theo Văn bản số: ..... /  
Ngày: ..... tháng ..... năm 20.....

**THIẾT KẾ ĐÀ THẨM TRA**  
CÔNG TY CỔ PHẦN TƯ VẤN KIẾN TRÚC  
VIETBUILDING

Ký tên: *[Signature]*  
Theo văn bản thẩm tra số: ..... /VBD  
Ngày: ..... tháng ..... năm 20.....

Cán bộ chịu trách nhiệm: *[Signature]*

CHI TIẾT LAN CAN LC-04 (SL: 02 CK)

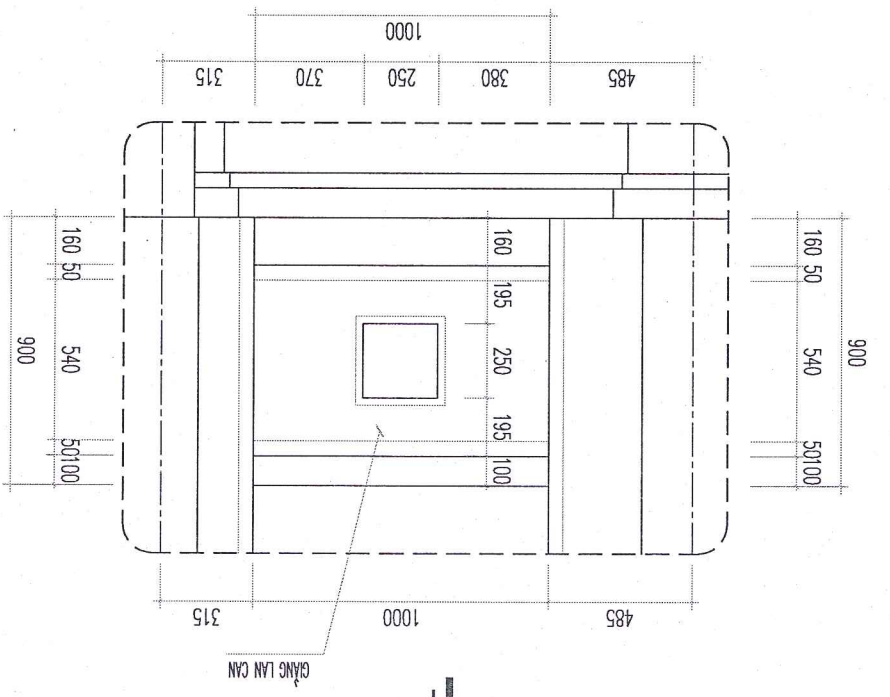

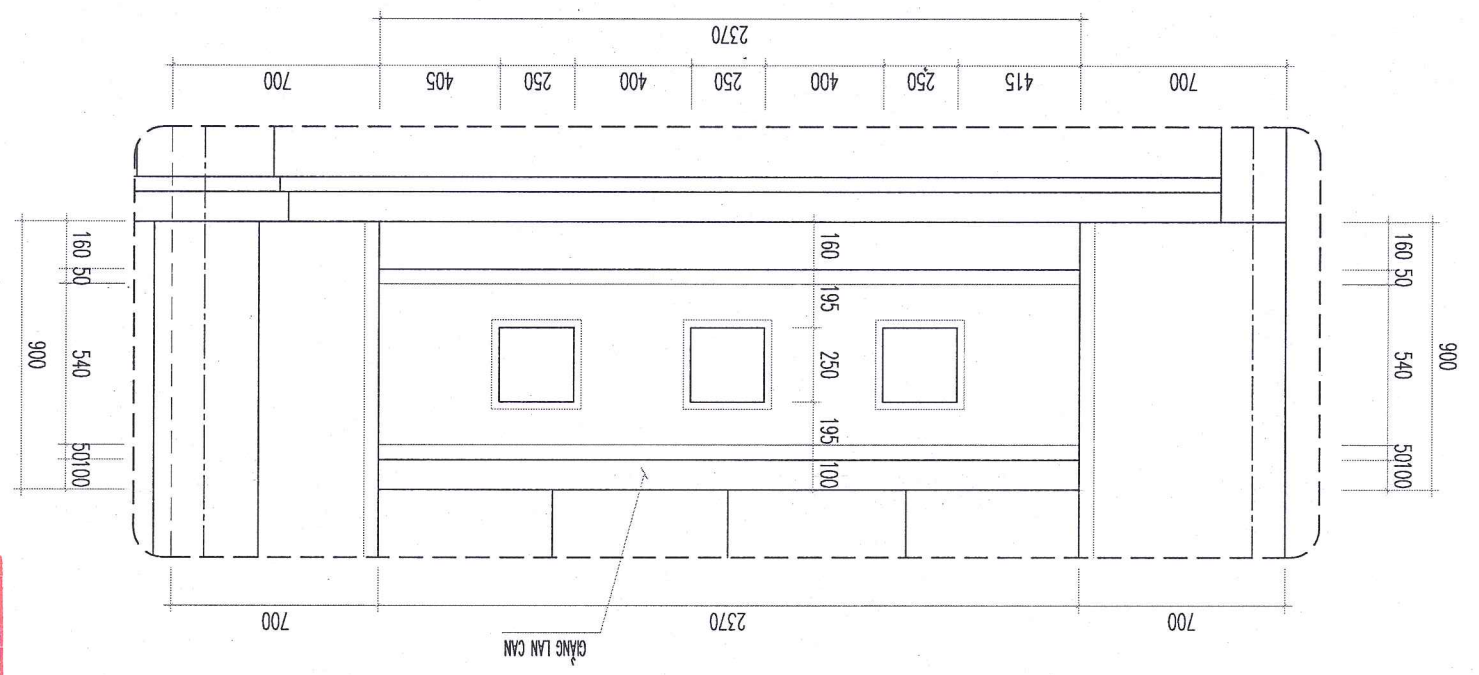

CHI TIẾT LAN CAN LC-05 (SL: 02 CK)

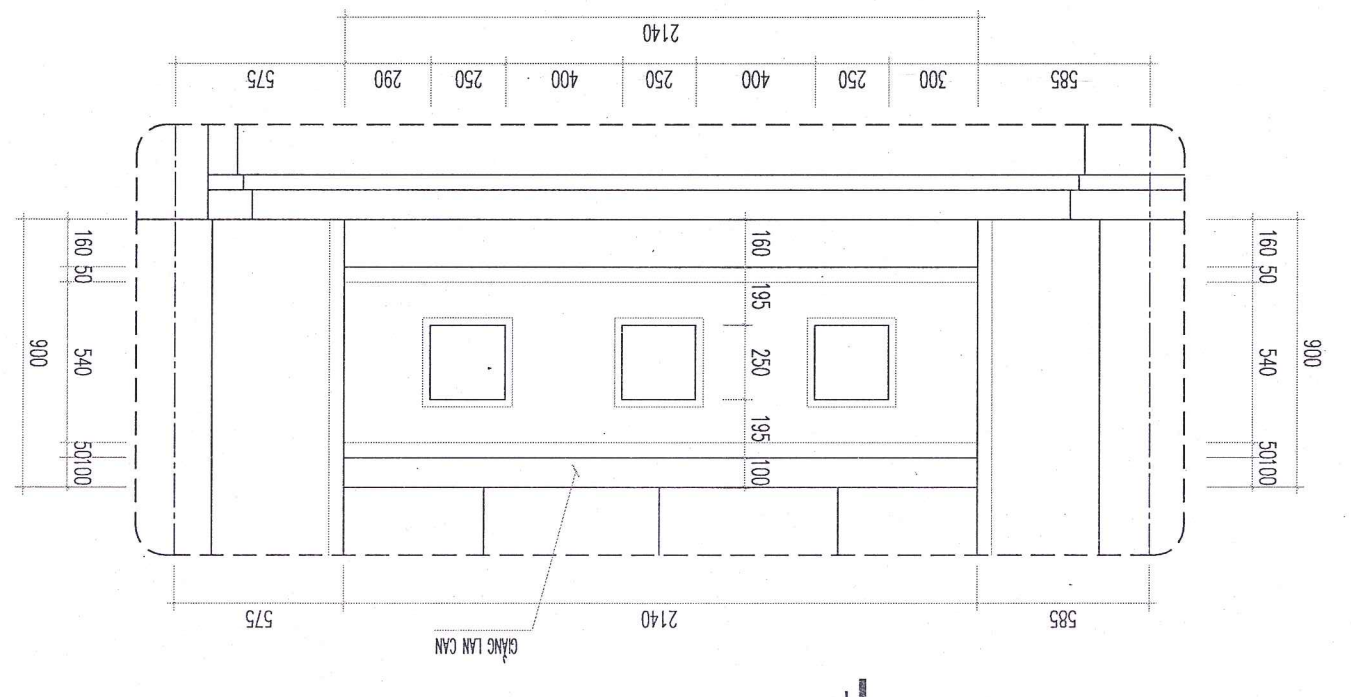

CHI TIẾT LAN CAN LC-03 (SL: 02 CK)



KIỂM		Ks. NGUYỄN VŨ LÂM	
THIẾT KẾ		Ks. NGUYỄN THỊ THU HUYỀN	
CHỦ TRƯỞNG		Ks. ĐAM VĂN CƯỜNG	
CHỦ NHIỆM		Ks. ĐAM VĂN CƯỜNG	
GIÁM ĐỐC		Ks. ĐAM VĂN CƯỜNG	
CÔNG TY CỔ PHẦN TƯ VẤN THIẾT KẾ VÀ XÂY DỰNG ĐÀM GIA ĐC: TRƯỜNG THẠCH KHÔI - TR. HẢI PHÒNG TEL: 0220. 588866 EMAIL: DAMGIA.SCO@GMAIL.COM			
			
CHỖ CHỮA TRUY SỞ LÀM VIỆC BAN CHỈ HUY QUẬN SỰ XÃ YẾT KIỆM, THÀNH PHỐ HẢI PHÒNG			
NHÀ HỘI TRƯỜNG HÀNG MỨC			
ĐỊA ĐIỂM XD XÃ YẾT KIỆM, THÀNH PHỐ HẢI PHÒNG			
CÔNG TRÌNH BAN QLDA ĐẦU TƯ XÂY DỰNG			
CLIENT BAN QLDA ĐẦU TƯ XÂY DỰNG			
PROJECT XÃ YẾT KIỆM, THÀNH PHỐ HẢI PHÒNG			
HÀNG MỨC NHÀ HỘI TRƯỜNG			
ĐỊA ĐIỂM XD XÃ YẾT KIỆM, THÀNH PHỐ HẢI PHÒNG			
CÔNG TY CỔ PHẦN TƯ VẤN THIẾT KẾ VÀ XÂY DỰNG ĐÀM GIA			
			
ĐC: TRƯỜNG THẠCH KHÔI - TR. HẢI PHÒNG TEL: 0220. 588866 EMAIL: DAMGIA.SCO@GMAIL.COM			
CHỦ NHIỆM Ks. ĐAM VĂN CƯỜNG			
CHỦ TRƯỞNG Ks. ĐAM VĂN CƯỜNG			
THIẾT KẾ Ks. NGUYỄN THỊ THU HUYỀN			
KIỂM Ks. NGUYỄN VŨ LÂM			
TÊN BẢN VẼ DWG. TTITLE			
MẶT BẰNG PHẠ DỠ NỀN CỨ			
HỒ SƠ TKBVTC		NGÀY	
HỒ SƠ TKBVTC		04/2026	
HỒ SƠ TKBVTC		TỶ LỆ	
HỒ SƠ TKBVTC		1:100	
HỒ SƠ TKBVTC		KÝ HIỆU BV	
HỒ SƠ TKBVTC		KT - 18	

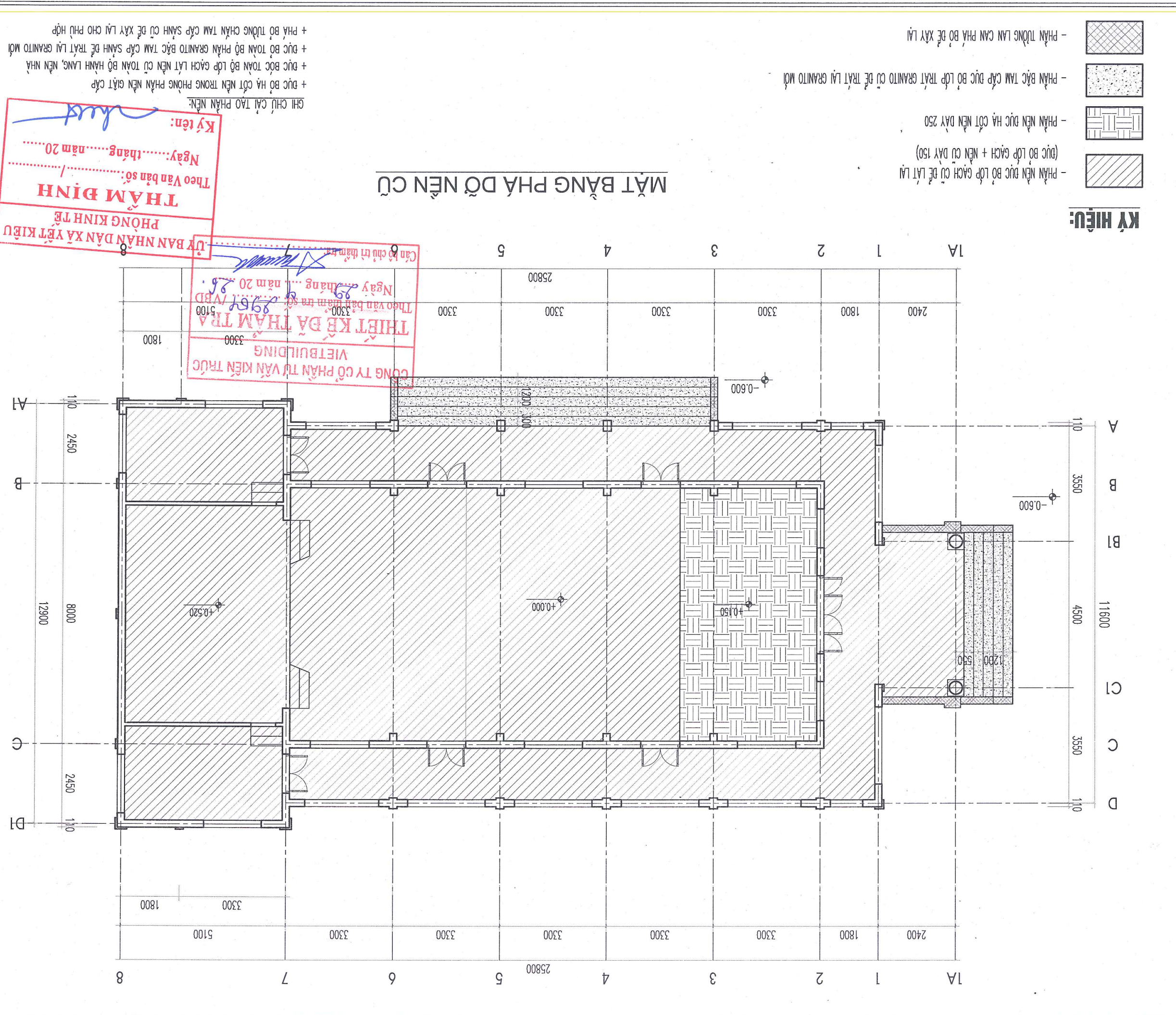



KIỂM		THIẾT KẾ		CHỦ NHẬN		CHỦ TRƯ		CHỦ ĐẦU TƯ		REVISIONS	
KS. NGUYỄN VŨ LÂM		KS. NGUYỄN THỊ THU HUYỀN		KTS. ĐAM VĂN CƯỜNG		KTS. ĐAM VĂN CƯỜNG		BAN QLDA ĐẦU TƯ XÂY DỰNG		1	
Checked		Main design		Main design		Main design		CLIENT		2	
Date		Date		Date		Date		PROJECT		3	
04/2026		04/2026		04/2026		04/2026		SỬA CHỮA TRỤ SỞ LÀM VIỆC BAN CHỈ HUY QUẬN SỰ		4	
Scale		Scale		Scale		Scale		HÀNG MỨC		5	
1:100		1:100		1:100		1:100		XÃ YẾT KIỆM, THÀNH PHỐ HẢI PHÒNG		Duyệt	
KT - 20		KT - 20		KT - 20		KT - 20		NHÀ HỘI TRƯỜNG		Ngày	
Ký hiệu BV		Ký hiệu BV		Ký hiệu BV		Ký hiệu BV		XÃ YẾT KIỆM, THÀNH PHỐ HẢI PHÒNG		Nội dung	
HỒ SƠ TKBVTC		HỒ SƠ TKBVTC		HỒ SƠ TKBVTC		HỒ SƠ TKBVTC		ĐIỂM XÂY DỰNG		Mô tả	
MẶT BẰNG CỬA CẢI TẠO		MẶT BẰNG CỬA CẢI TẠO		MẶT BẰNG CỬA CẢI TẠO		MẶT BẰNG CỬA CẢI TẠO		XÃ YẾT KIỆM, THÀNH PHỐ HẢI PHÒNG		Mô tả	
TÊN BẢN VẼ		TÊN BẢN VẼ		TÊN BẢN VẼ		TÊN BẢN VẼ		XÃ YẾT KIỆM, THÀNH PHỐ HẢI PHÒNG		Mô tả	
DWG. TITLE		DWG. TITLE		DWG. TITLE		DWG. TITLE		XÃ YẾT KIỆM, THÀNH PHỐ HẢI PHÒNG		Mô tả	
GIAI ĐOÀN		GIAI ĐOÀN		GIAI ĐOÀN		GIAI ĐOÀN		XÃ YẾT KIỆM, THÀNH PHỐ HẢI PHÒNG		Mô tả	
Stage		Stage		Stage		Stage		XÃ YẾT KIỆM, THÀNH PHỐ HẢI PHÒNG		Mô tả	
HỒ SƠ TKBVTC		HỒ SƠ TKBVTC		HỒ SƠ TKBVTC		HỒ SƠ TKBVTC		XÃ YẾT KIỆM, THÀNH PHỐ HẢI PHÒNG		Mô tả	
Stage		Stage		Stage		Stage		XÃ YẾT KIỆM, THÀNH PHỐ HẢI PHÒNG		Mô tả	

**ỦY BAN NHÂN DÂN XÃ YẾT KIỆM**  
**PHÒNG KINH TẾ**  
**THẨM ĐỊNH**  
 Theo Văn bản số: ...../...../.....  
 Ngày: ..... tháng ..... năm 20.....  
 Ký tên: *[Signature]*

## MẶT BẰNG CỬA CẢI TẠO

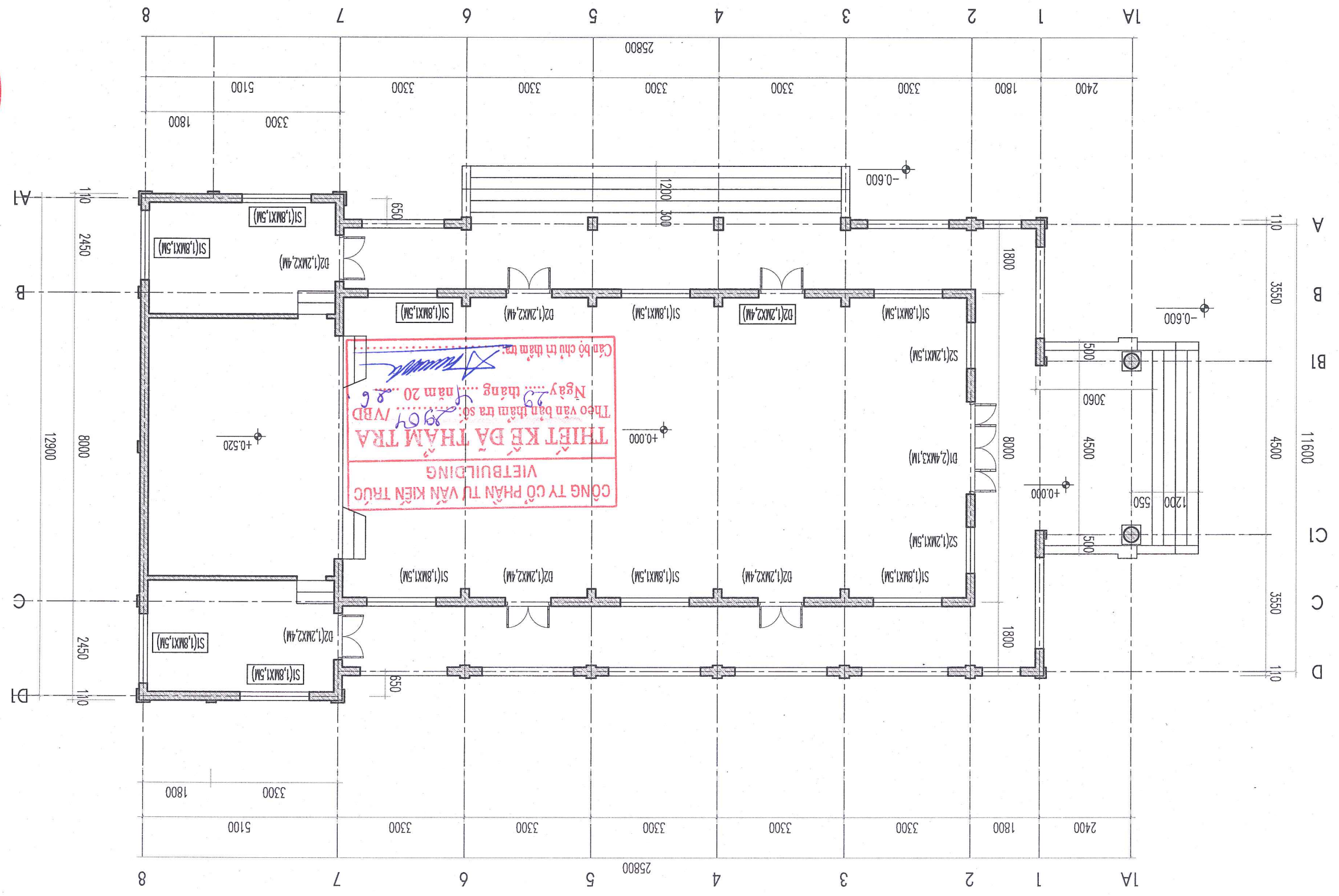

NỘI DUNG CẢI TẠO CHUNG:  
 + DỤC HÃ KHUANG CỐT NÉN GIẬT CẤP BỐC TOÀN BỘ LỚP GẠCH LÁT NÉN CỬ TOÀN BỘ HÀNH LANG, NỀN NHÀ  
 + LÁT MỠI TOÀN BỘ NỀN NHÀ BẰNG GẠCH PORCELAIN KT 600X600 MÀU SÁNG  
 + PHẢI BỎ LÀN CÁN TẠM CẤP XÂY LẠI, ĐỤC BỎ LỚP TRÁT BẮC GRANITO CỤ BI HỦ HỒNG, TRÁT LẠI BẮC GRANITO MỠI  
 + TRƯỚC TRÁT LẠI TOÀN BỘ TƯỜNG CHÂN MÔNG NGOÀI NHÀ, TRÁT LẠI; QUÉT SƠN LẠI TOÀN BỘ TƯỜNG, TRẦN TRONG VÀ NGOÀI NHÀ  
 + THAY MỠI MỘT SỐ BÓ CỬA HỦ HỒNG, CẦN CHỈNH SỬA CHỮA, SƠN SỬA LẠI TOÀN BỘ HỆ THỐNG CỬA ĐI CỬA SỐ CỬA NHÀ; TRÁ GIÁP, SƠN LẠI TOÀN BỘ HOA SẮT CỬA  
 + VẼ SINH, XỬ LÝ CHỐNG THÂM TOÀN BỘ SẾ NỠ MẠI, THAY DƯỜNG ỐNG THOÁT NƯỚC MẠI  
 + THẢO ĐỒ MẠI TỒN, XÀ GỖ CỤ; LỚP LẠI TOÀN BỘ MẠI BẰNG TỖN LD DÀY 0.4LY, XÀ GỖ THEP TẦM DỪNG, QUÉT SƠN LẠI  
 + SỬA CHỮA LẠI HỆ THỐNG KIM THU SÉT MẠI  
 + BỔ TRÍ ĐI LẠI HỆ THỐNG CẤP ĐIỆN, CHIẾU SÁNG CHO NHÀ

GHI CHÚ: - THAY MỖI MỘT SỐ BỘ CỬA HƯ HỎNG, CẦN CHỈNH SỬA CHỮA, SƠN SỬA LẠI TOÀN BỘ HỆ THỐNG CỬA ĐI CỬA SỐ CỦA NHÀ. TRÁ GIÁP, SƠN LẠI TOÀN BỘ HOA SẮT CỬA

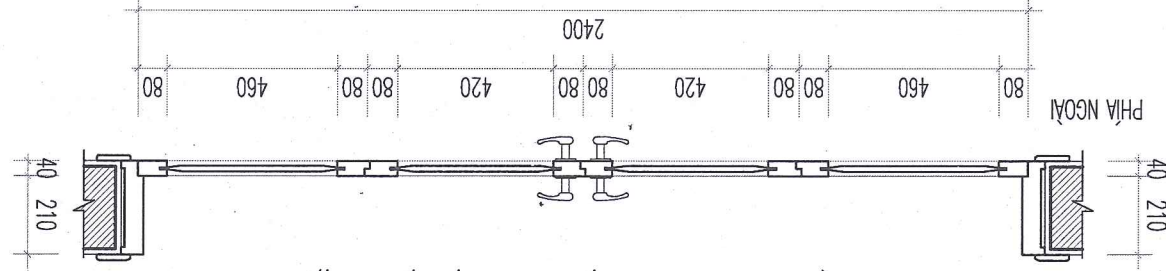

(GHI CHÚ: THẢO DỮ 01 BỘ, SỬA CHỮA TẬN DỤNG 01 BỘ)

### CHI TIẾT CỬA ĐI - Đ1 (SỐ LƯỢNG : 01 BỘ)

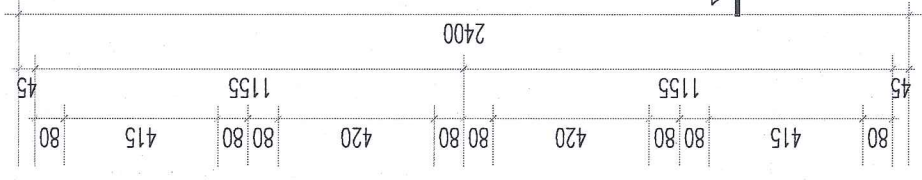

**ỦY BAN NHÂN DÂN XÃ YẾT KIỆM**  
**PHÒNG KINH TẾ**  
**THẨM ĐỊNH**  
Theo Văn bản số: ..... / .....  
Ngày: ..... tháng ..... năm 20.....  
Ký tên: *[Signature]*

### MẶT CẮT 2-2

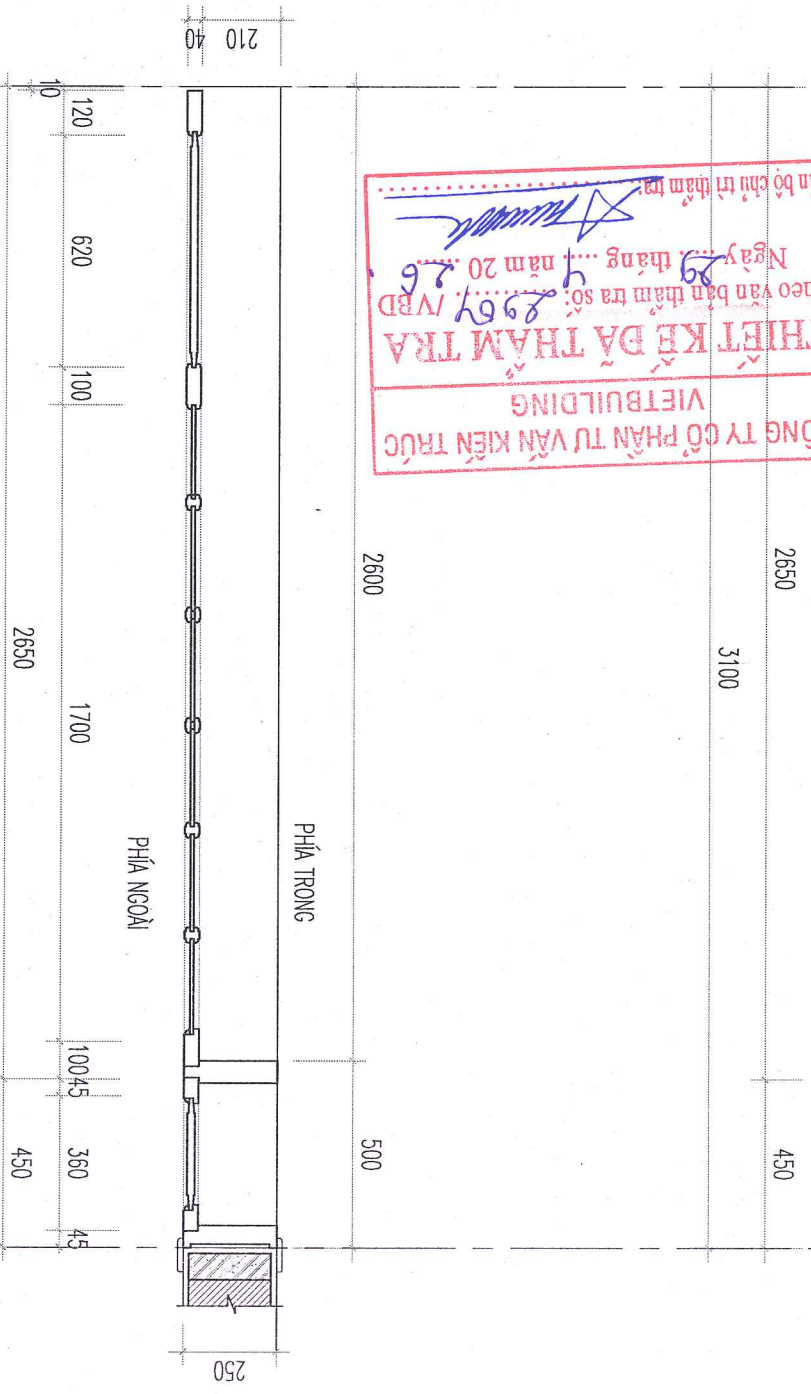

**CÔNG TY CỔ PHẦN TƯ VẤN KIẾN TRÚC VIETBUILDING**  
**THIẾT KẾ ĐÀ THẠM TRƯA**  
Theo văn bản tham tra số: 2967/VBD  
Ngày: 29 tháng 04 năm 2026  
Cán bộ chịu trách nhiệm: *[Signature]*

KÝ HIỆU BV		KÝ HIỆU BV	
NGÀY		NGÀY	
TỶ LỆ		TỶ LỆ	
1:100		04/2026	
HỒ SƠ TKBVTC		HỒ SƠ TKBVTC	
CHỈ TIẾT CỬA		CHỈ TIẾT CỬA	
TÊN BẢN VẼ		TÊN BẢN VẼ	
DWG, TITLE		DWG, TITLE	
KIỂM		KIỂM	
KS. NGUYỄN VĂN LÂM		KS. NGUYỄN VĂN LÂM	
THIẾT KẾ		THIẾT KẾ	
KS. NGUYỄN THỊ THU HUYỀN		KS. NGUYỄN THỊ THU HUYỀN	
CHỦ TRƯ		CHỦ TRƯ	
KTS. ĐÀM VĂN CƯỜNG		KTS. ĐÀM VĂN CƯỜNG	
CHỦ NHIỆM		CHỦ NHIỆM	
KTS. ĐÀM VĂN CƯỜNG		KTS. ĐÀM VĂN CƯỜNG	
KIỂM ĐỌC		KIỂM ĐỌC	
KTS. ĐÀM VĂN CƯỜNG		KTS. ĐÀM VĂN CƯỜNG	
CÔNG TY CỔ PHẦN TƯ VẤN THIẾT KẾ VÀ XÂY DỰNG ĐÀM GIA		CÔNG TY CỔ PHẦN TƯ VẤN THIẾT KẾ VÀ XÂY DỰNG ĐÀM GIA	
ĐỊA ĐIỂM XD		ĐỊA ĐIỂM XD	
XÃ YẾT KIỆM, THÀNH PHỐ HẢI PHÒNG		XÃ YẾT KIỆM, THÀNH PHỐ HẢI PHÒNG	
HÀNG MỤC		HÀNG MỤC	
NHÀ LÀM VIỆC 3 TẦNG		NHÀ LÀM VIỆC 3 TẦNG	
CÔNG TRÌNH		CÔNG TRÌNH	
SỬA CHỮA TRỤY SỞ LÀM VIỆC BAN CHỈ HUY QUẬN SỰ		SỬA CHỮA TRỤY SỞ LÀM VIỆC BAN CHỈ HUY QUẬN SỰ	
XÃ YẾT KIỆM, THÀNH PHỐ HẢI PHÒNG		XÃ YẾT KIỆM, THÀNH PHỐ HẢI PHÒNG	
CHỦ ĐẦU TƯ		CHỦ ĐẦU TƯ	
BAN QLDA ĐẦU TƯ XÂY DỰNG		BAN QLDA ĐẦU TƯ XÂY DỰNG	
LẦN NGÀY		LẦN NGÀY	
5		5	
4		4	
3		3	
2		2	
1		1	
DUYỆT		DUYỆT	
CHÍNH		CHÍNH	
REVISIONS		REVISIONS	

KÍCH THƯỚC: 2400 X 3100MM  
-SL: 01 BỘ (KIỂM TRA LẠI KT THỰC TẾ)  
-HÌNH THỨC: CỬA ĐI 4 CẢNH  
-CHUNG LOẠI: CỬA PANO GỖ KÍNH

**CỬA ĐI Đ1**  
(CỬA GỖ)

GIÁM ĐỐC  
*[Signature]*  
KTS. ĐÀM VĂN CƯỜNG

ĐƠN VỊ THIẾT KẾ VÀ XÂY DỰNG ĐÀM GIA  
1515 Đ. NGUYỄN VĂN CƯỜNG - PHƯỜNG TRẠCH KHIẾT - TP. HẢI PHÒNG  
TEL: 02206.88888 | EMAIL: TAM.GIA.JSC@MAIL.COM

PHÍA TRONG

PHÍA NGOÀI

CỘT DƯỚI LẠNH TỎ

CỘT HOÀN THIÊN

KÍNH MÀU DÀY 6.38LY

KHOA CỬA

PANO GỖ

KIỂM TRA		KTS. DẠM VĂN CƯỜNG	KTS. DẠM VĂN CƯỜNG
CHỦ NHIỆM	CHỦ TRÌ		
THIẾT KẾ		KTS. NGUYỄN THỊ THU HUYỀN	KTS. DẠM VĂN CƯỜNG
ĐỒ DẪN	ĐỒ DẪN		
KIỂM		KS. NGUYỄN VŨ LÂM	KTS. DẠM VĂN CƯỜNG
CHÈM	CHÈM		
TÊN BẢN VẼ		TÊN BẢN VẼ	
DWG, TITLE		CHỈ TIẾT CỬA	
Giai đoạn		HỒ SƠ TKBVTC	
Ngày		04/2026	
Tỷ lệ		1:100	
Ký hiệu BV		KT-22	

KÍCH THƯỚC: 1200 X 2400MM  
 -S.L: 06 BỘ (KIỂM TRA LẠI KT THỰC TẾ)  
 -HÌNH THỨC: CỬA ĐI 2 CẢNH  
 -CHUNG LOẠI: CỬA PANO GỖ KÍNH  
 (CỬA GỖ)

CỘNG TY CỔ PHẦN TƯ VẤN THIẾT KẾ VÀ XÂY DỰNG ĐÀM GIA		CÔNG TY CỔ PHẦN TƯ VẤN THIẾT KẾ VÀ XÂY DỰNG ĐÀM GIA	
ĐỊA ĐIỂM XD		XÃ YẾT KIỆM, THÀNH PHỐ HẢI PHÒNG	
HÀNG MỤC		NHÀ LÀM VIỆC 3 TẦNG	
CÔNG TRÌNH		SỬA CHỮA TRỤ SỞ LÀM VIỆC BAN CHỈ HUY QUẢN LÝ XÃ YẾT KIỆM, THÀNH PHỐ HẢI PHÒNG	
CHỦ ĐẦU TƯ		BAN QLDA ĐẦU TƯ XÂY DỰNG	
Ver	Lần Ngày	Nội Dung	Đuyệt
5			
4			
3			
2			
1			
HIỆU CHỈNH		REVISIONS	

**ỦY BAN NHÂN DÂN XÃ YẾT KIỆM**  
**PHÒNG KINH TẾ**  
**THẨM ĐỊNH**  
 Theo Văn bản số: ..... / .....  
 Ngày: ..... tháng ..... năm 20.....  
 Ký tên: *MST*

**CÔNG TY CỔ PHẦN TƯ VẤN KIẾN TRÚC**  
**VIETBUILDING**  
**THIẾT KẾ ĐÀ THÂM TRƯ**  
 Theo Văn bản thẩm định số: 2967/VBD  
 Ngày: 29 tháng 07 năm 2026  
 Căn bộ chịu trách nhiệm: *MST*

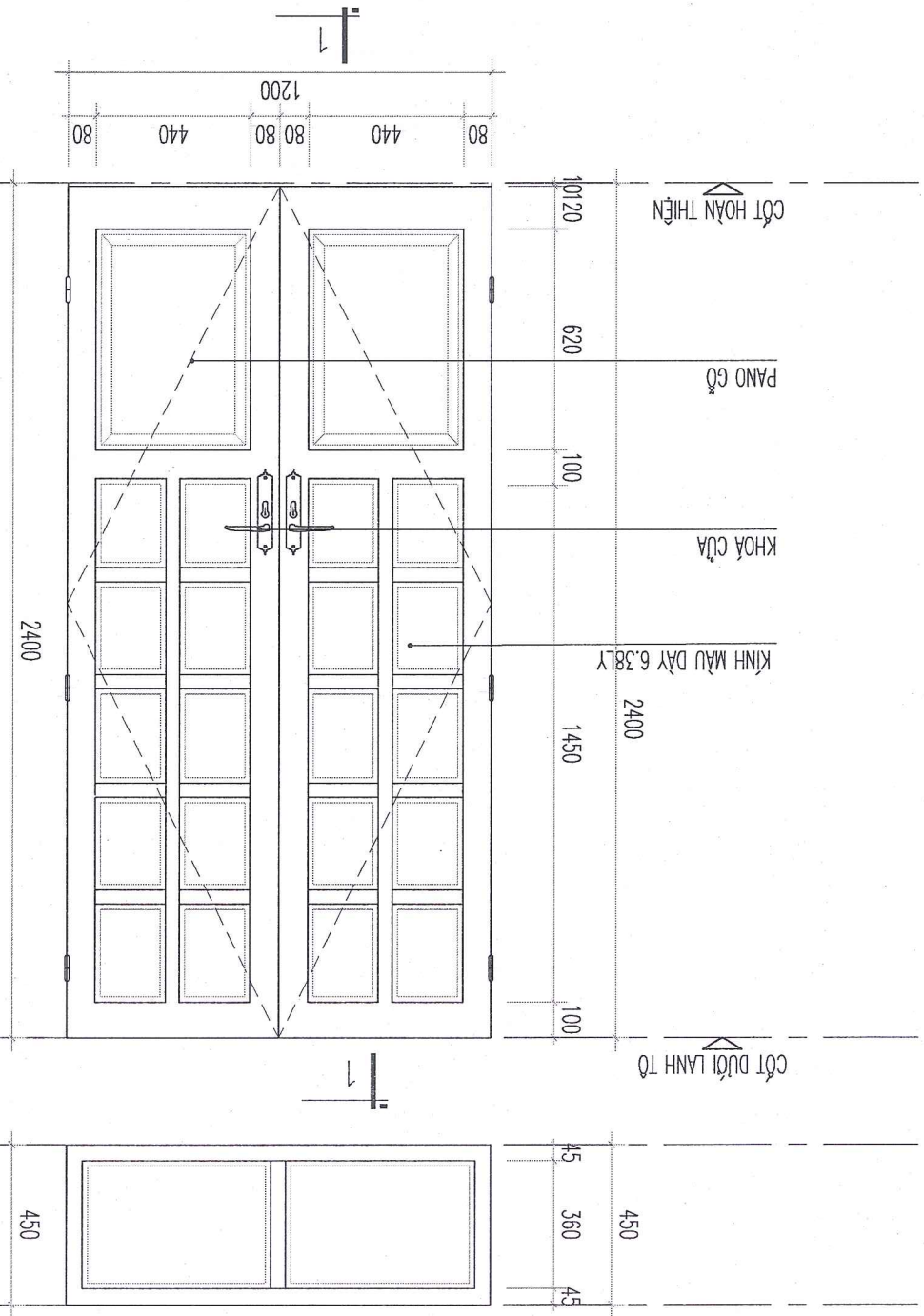
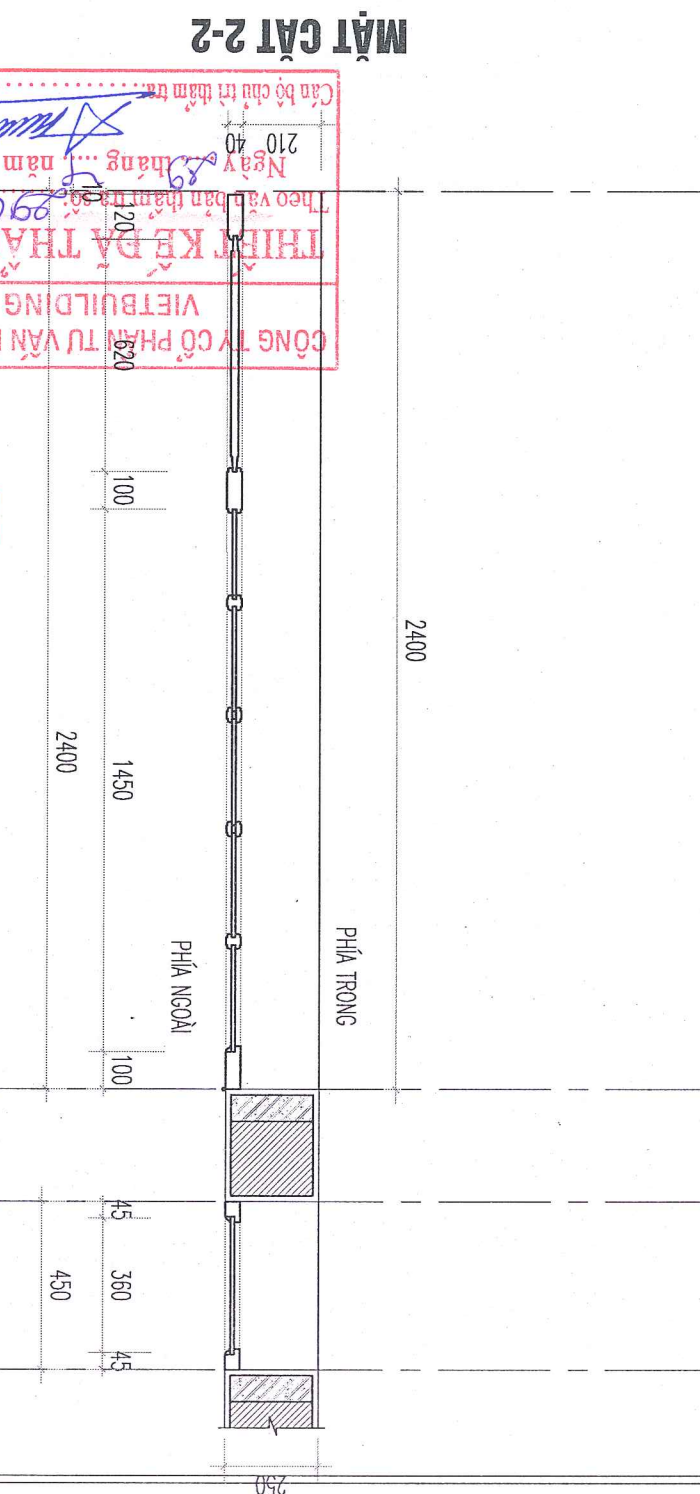
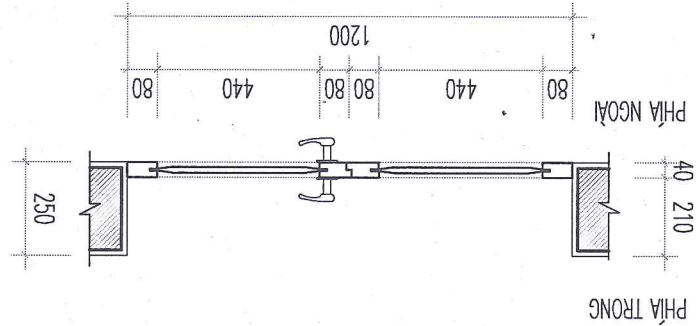

**CHI TIẾT CỬA ĐI - Đ2**  
**(SỐ LƯỢNG: 06 BỘ)**  
 (GHI CHÚ: THẢO DỒ 06 BỘ, SỬA CHỮA TẬN DỤNG 05 BỘ, 01 BỘ HƯ HỎNG LÀM MỚI)

GHI CHÚ: - THAY MỚI MỘT SỐ BỘ CỬA HƯ HỎNG, CẦN CHỈNH SỬA CHỮA, SƠN SỬA LẠI TOÀN BỘ HỆ THỐNG CỬA ĐI CỬA SỔ NHÀ. TRÁ GIÁP, SƠN SỬA LẠI TOÀN BỘ HOA SẮT CỬA

CHI CHỮ: - THAY MỚI MỘT SỐ BỘ CỬA HỬ HỒNG, CÁN CHÍNH SỬA CHỮA, SƠN SỬA LẠI TOÀN BỘ HỆ THỐNG CỬA ĐI CỬA SỐ CỦA NHÀ; TRÀ GIÁP, SƠN LẠI TOÀN BỘ HOA SẮT CỬA

-KÍCH THƯỚC: 1800 X 1500MM  
-SL: 09 BỘ (KIỂM TRA LẠI KT THỨC TẾ)  
-HÌNH THỨC: CỬA SỐ 4 CÁN  
-CHUNG LOẠI: CỬA PANO GỖ KÍNH

**CỬA SỐ S1**  
(CỬA GỖ)

**ỦY BAN NHÂN DÂN XÃ YẾT KIỆM**  
**PHÒNG KINH TẾ**  
**THẨM ĐỊNH**  
Theo Văn bản số: ...../.....  
Ngày: ..... tháng ..... năm 20.....  
Ký tên: *[Signature]*

**CÔNG TY CỔ PHẦN TƯ VẤN KIẾN TRÚC**  
**VIỆT BUILDING**  
**THIẾT KẾ VÀ THẨM TRA**  
Theo Văn bản thẩm tra số: 29/CP/VBD  
Ngày: 19 tháng 1 năm 2024  
Cán bộ chịu trách nhiệm: *[Signature]*

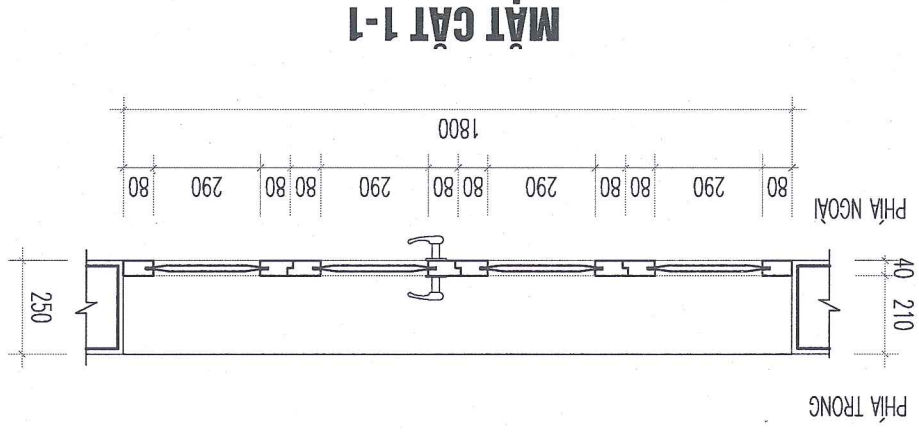

(CHI CHỮ: THẢO DỒ 09 BỘ, SỬA CHỮA TẬN DUNG 05 BỘ, BỔ SUNG THÊM 05 BỘ MỚI)

**CHI TIẾT CỬA SỐ - S1**  
**(SỐ LƯỢNG: 09 BỘ)**

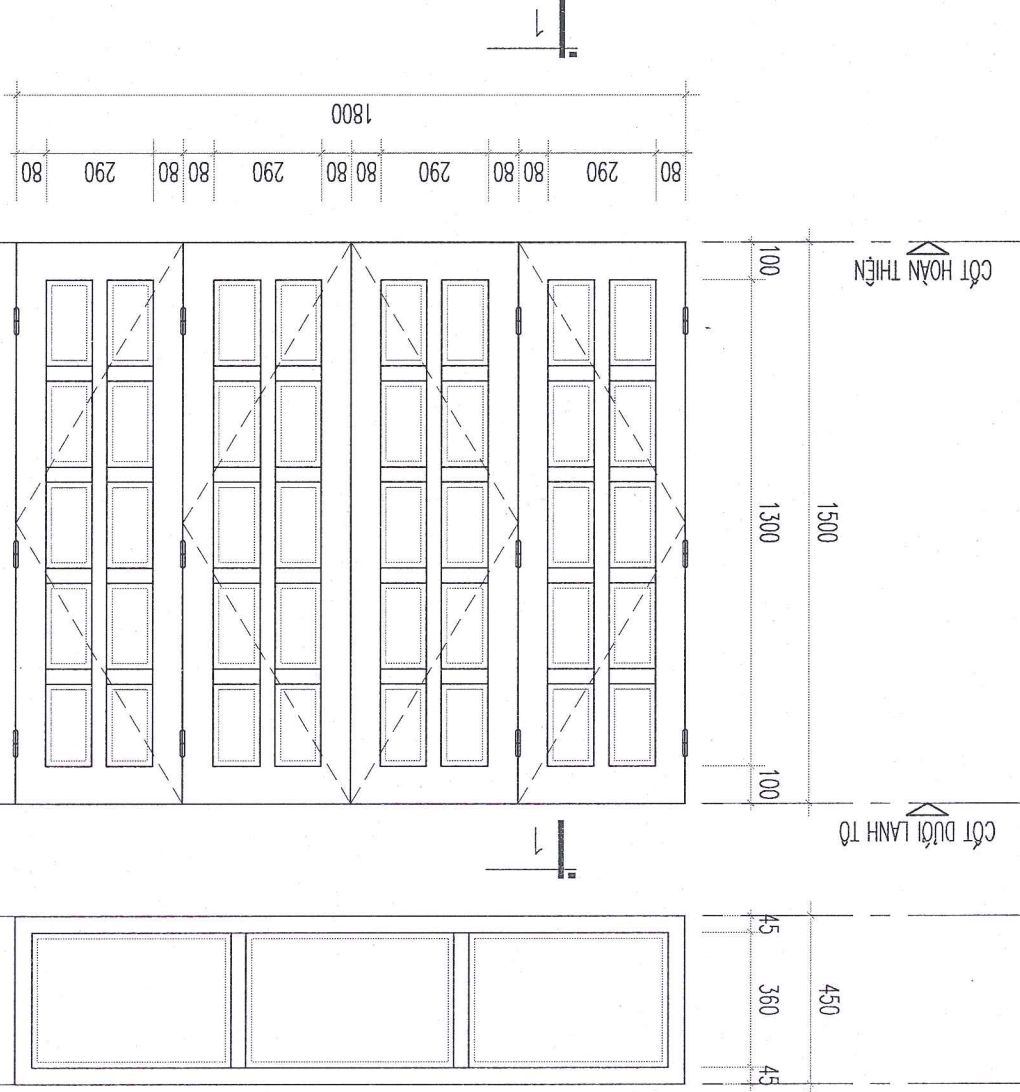

HIỆU CHỈNH		REVISIONS	
Lần	Ngày	NỘI DUNG	ĐƯỢC
Ver	Date	Description	Checked
1			
2			
3			
4			
5			

CHỦ ĐẦU TƯ: BAN QLDA ĐẦU TƯ XÂY DỰNG

CÔNG TRÌNH: SỬA CHỮA TRỤ SỞ LÀM VIỆC BAN CHỈ HUY QUẢN LÝ XÂY DỰNG, THÀNH PHỐ HẢI PHÒNG

HÀNG MỨC: NHÀ LÂM VIẾC 3 TẦNG

ĐỊA ĐIỂM XD: XÂY DỰNG, THÀNH PHỐ HẢI PHÒNG

CÔNG TY CỔ PHẦN TƯ VẤN THIẾT KẾ VÀ XÂY DỰNG ĐÀM GIA ARCHITECTURE

ĐC: KHU PHỐ TÂY - PHƯỜNG THẠCH KHÔI - TP. HẢI PHÒNG  
TEL: 0229. 888888 EMAIL: DAMGIA\_ARCHITECTURE@GMAIL.COM

GIÁM ĐỐC: *[Signature]*  
KTS. ĐAM VĂN CƯỜNG

CHỦ NHIỆM: KTS. ĐAM VĂN CƯỜNG  
CHỦ TRƯ: KTS. ĐAM VĂN CƯỜNG

Chủ trì: KTS. ĐAM VĂN CƯỜNG  
Main design: KTS. ĐAM VĂN CƯỜNG

Thiết kế: Ks. NGUYỄN THỊ THU HUYỀN  
Drawn: *[Signature]*

Kiểm: Ks. NGUYỄN VŨ LÂM  
Checked: *[Signature]*

TÊN BẢN VẼ: DWG. TITLE

CHỈ TIẾT CỬA

GIẢI ĐOÀN: HỒ SƠ TKBVTC

Ngày: 04/2024 Tỉ lệ: 1:100

Ký hiệu BV: KT - 23

GHI CHÚ: - THAY MỚI MỘT SỐ BỘ CỬA HƯ HỎNG, CẦN CHỈNH SỬA CHỮA, SƠN SỬA LẠI TOÀN BỘ HỆ THỐNG CỬA ĐI CỬA SỐ CỦA NHÀ. TRÀ GIÁP, SƠN LẠI TOÀN BỘ HOA SẮT CỬA

### MẶT CẮT 1-1

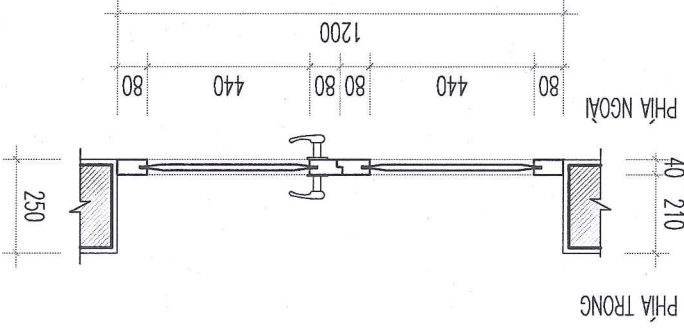

(GHI CHÚ: THAO DỒ 02 BỘ, SỬA CHỮA TẬN DUNG 02 BỘ)

### (SỐ LƯỢNG: 02 BỘ)

### CHI TIẾT CỬA SỐ - S2

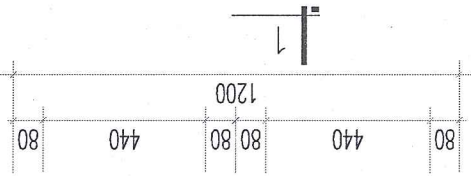

**ỦY BAN NHÂN DÂN XÃ YẾT KIỆU**  
**PHÒNG KINH TẾ**  
**THẨM ĐỊNH**  
 Theo Văn bản số: ..... /  
 Ngày: ..... tháng ..... năm 20.....  
 Ký tên: *[Signature]*

**CÔNG TY CỔ PHẦN TƯ VẤN KIẾN TRÚC**  
**VIETBUILDING**  
**THIẾT KẾ VÀ THẨM TRA**  
 Theo Văn bản thẩm tra số: ..... /VBD  
 Ngày: 28 tháng ..... năm 20.....  
 Chủ sở hữu thẩm tra: *[Signature]*

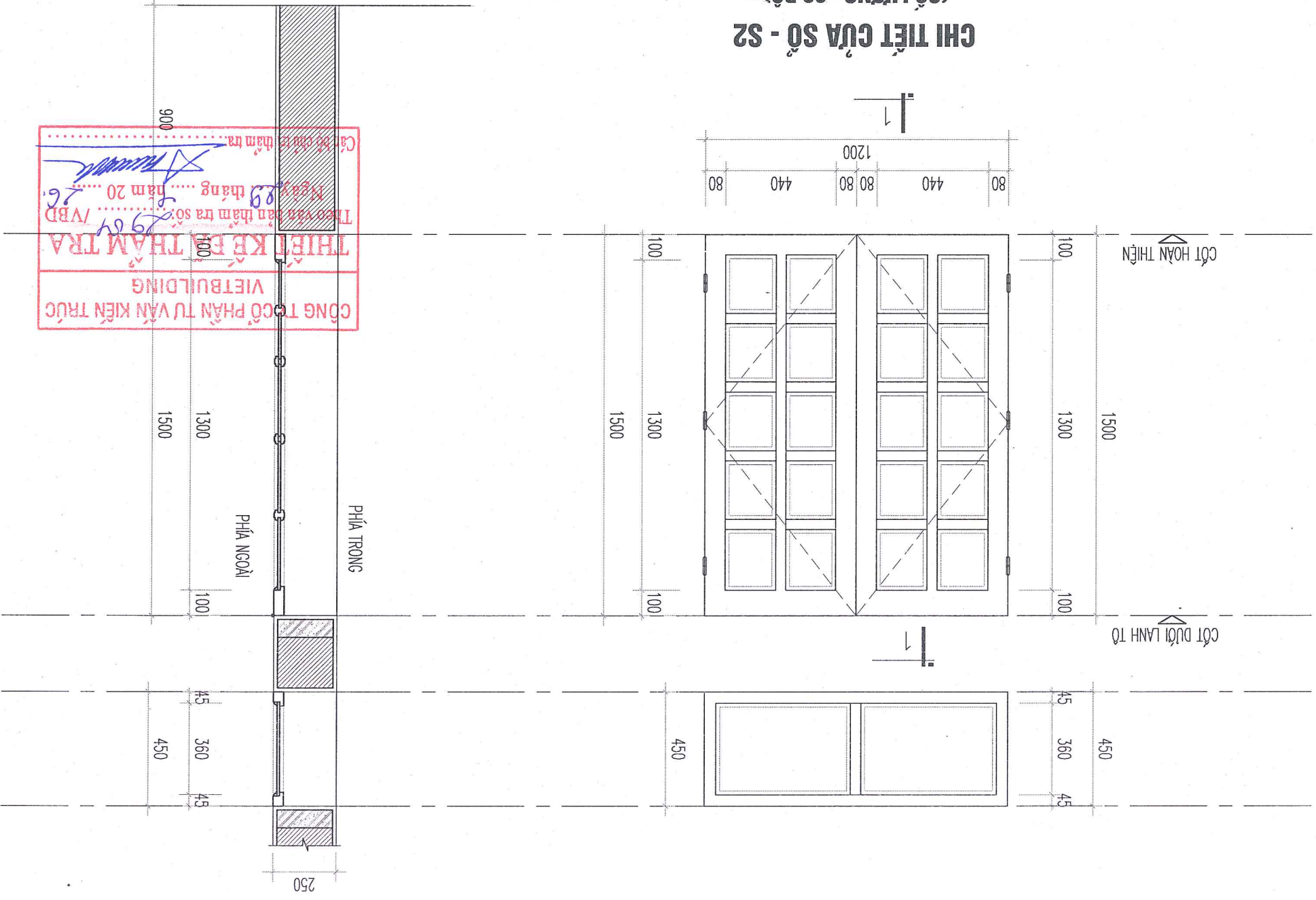

KÍCH THƯỚC: 1200 X 1500MM  
 -S.L: 02 BỘ (KIỂM TRA LẠI KT THỰC TẾ)  
 -HÌNH THỨC: CỬA SỐ 2 CẢNH  
 -CHUNG LOẠI: CỬA PANO GỖ KÍNH

### CỬA SỐ S2

(CỬA GỖ)

Ký hiệu BV		Ký hiệu BV	
Ngày	04/2026	Scale	1:100
HỒ SƠ TKBVTC		HỒ SƠ TKBVTC	
TÊN BẢN VẼ		CHI TIẾT CỬA	
ĐWG, TITLE			
Đã kiểm tra	KS. NGUYỄN VŨ LÂM	Đã kiểm tra	KS. NGUYỄN VŨ LÂM
Đã vẽ	KS. NGUYỄN THỊ THU HUYỀN	Đã vẽ	KS. NGUYỄN THỊ THU HUYỀN
Chủ trì	KS. ĐÀM VĂN CƯỜNG	Chủ trì	KS. ĐÀM VĂN CƯỜNG
Chủ nhiệm	KS. ĐÀM VĂN CƯỜNG	Chủ nhiệm	KS. ĐÀM VĂN CƯỜNG
Giám đốc	KS. ĐÀM VĂN CƯỜNG	Giám đốc	KS. ĐÀM VĂN CƯỜNG
CÔNG TY CỔ PHẦN TƯ VẤN THIẾT KẾ VÀ XÂY DỰNG ĐÀM GIA ĐC: KHU PHÚ THẠCH - PHƯỜNG THẠCH KHÔI - TP. HẢI PHÒNG TEL: 02203.888888 - EMAIL: DAMGIA.JSC@GMAIL.COM			
Địa điểm XD		XÃ YẾT KIỆU, THÀNH PHỐ HẢI PHÒNG	
Hạng mục		NHÀ LÂM VỈEC 3 TẦNG	
Công trình		SỬA CHỮA TRUY SỬ LÂM VỈEC BAN CHỈ HUY QUẬN SỰ XÃ YẾT KIỆU, THÀNH PHỐ HẢI PHÒNG	
Chủ đầu tư		BAN QLDA ĐẦU TƯ XÂY DỰNG	
Lần	Ngày	Nội dung	Đuyệt
1			
2			
3			
4			
5			
REVISIONS			



GHI CHÚ: - THAY MỖI MỘT SỐ BỘ CỬA HƯ HỎNG, CẦN CHỈNH SỬA CHỮA, SƠN SỬA LẠI TOÀN BỘ HỆ THỐNG CỬA ĐI CỬA NHÀ, TRÁ GIÁP, SƠN LẠI TOÀN BỘ HOA SẮT CỬA

Ký tên: *[Signature]*  
Ngày: ..... tháng ..... năm 20.....  
Theo Văn bản số: ..... /  
**THẨM ĐỊNH**  
PHÒNG KINH TẾ  
ỦY BAN NHÂN DÂN XÃ YẾT KIỆM

(SỐ LƯỢNG : 10 BỘ)

**CHI TIẾT HOA SẮT CỬA SỐ - S1**

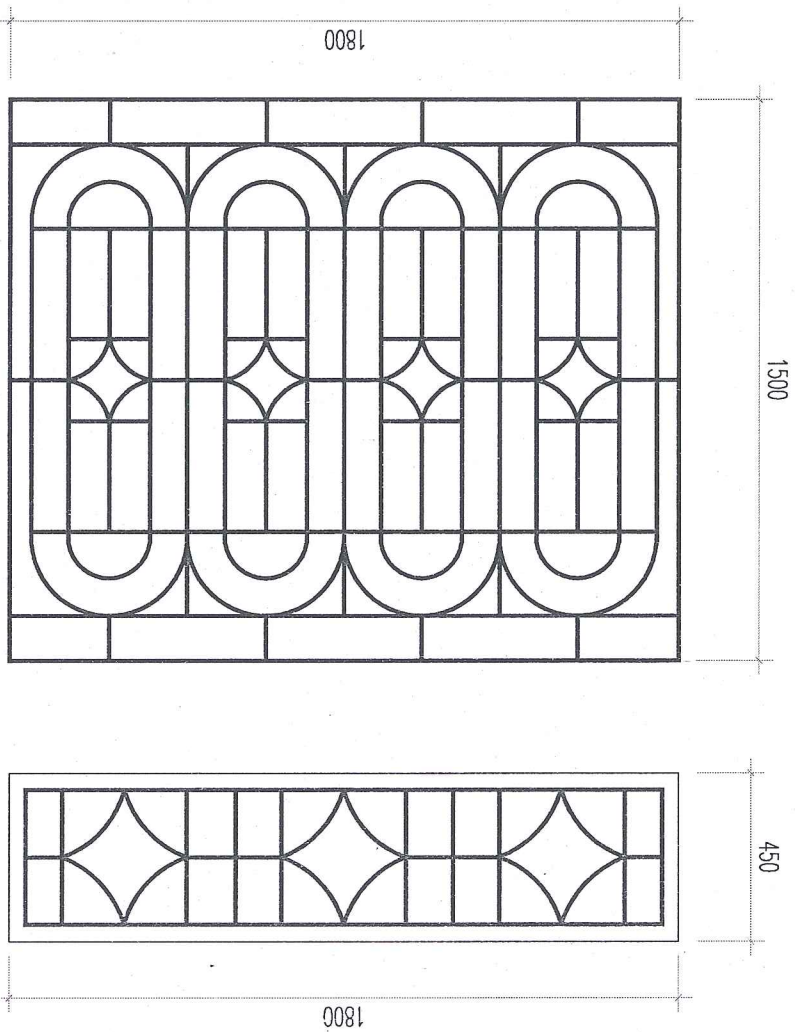

(SỐ LƯỢNG : 02 BỘ)

**CHI TIẾT HOA SẮT CỬA SỐ - S2**

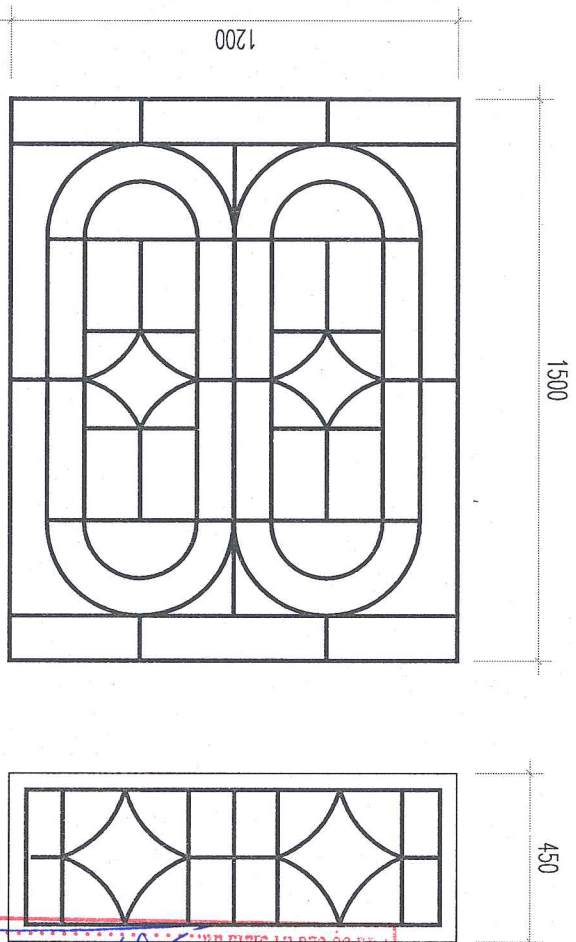



CÔNG TY CỔ PHẦN TƯ VẤN KIẾN TRÚC  
VIETBUILDING  
**THIẾT KẾ VÀ THẨM TRA**  
Theo văn bản tham tra số: ..... /VBD  
Ngày: 21 tháng 04 năm 2026  
Cán bộ chủ trì thẩm tra: *[Signature]*

KIỂM TRA		Ks. NGUYỄN VĂN LÂM	
THIẾT KẾ		Ks. NGUYỄN THỊ THU HUYỀN	
CHỦ TRƯỞNG		Kts. ĐAM VĂN CƯỜNG	
CHỦ NHIỆM		Kts. ĐAM VĂN CƯỜNG	
GIÁM ĐỐC		Kts. ĐAM VĂN CƯỜNG	
<p>CÔNG TY CỔ PHẦN TƯ VẤN THIẾT KẾ VÀ XÂY DỰNG BÀM GIA</p> <p>ĐỊA ĐIỂM XD: XÃ YẾT KIỆM, THÀNH PHỐ HẢI PHÒNG</p> <p>HÀNG MỨC: NHÀ LÂM VIỆC 3 TẦNG</p> <p>CÔNG TRÌNH: SỬA CHỮA TRỤY SỞ LÀM VIỆC BAN CHỈ HUY QUẢN LÝ XÃ YẾT KIỆM, THÀNH PHỐ HẢI PHÒNG</p> <p>CHỦ ĐẦU TƯ: BAN QLDA ĐẦU TƯ XÂY DỰNG</p>			
Ver	Date	Description	Checked
Lần	NGÀY	NỘI DUNG	DUYỆT
5			
4			
3			
2			
1			
HIỆU CHỈNH			
REVISIONS			
<p>ĐC: KHU PHỐ 10 - PHƯỜNG THẠCH KHÔI - TP. HẢI PHÒNG          TEL: 0226. 666666          EMAIL: DAMVAJSC@GMAIL.COM</p>			

GIAI ĐOẠN		HỒ SƠ TKBVTC	
Ngày	04/2026	Tỉ lệ	1:100
Ký hiệu BV	KT - 25		



KIỂM		Ks. NGUYỄN VŨ LÂM	
THIẾT KẾ		Ks. NGUYỄN THỊ THU HUYỀN	
CHỦ TRƯỞNG		KTS. ĐAM VĂN CƯỜNG	
CHỦ NHIỆM		KTS. ĐAM VĂN CƯỜNG	
KTS. ĐAM VĂN CƯỜNG			
			
Giám đốc:  Email: DAMVJSC@GMAIL.COM   TEL: 0226.588888			
			
CÔNG TY CỔ PHẦN TƯ VẤN THIẾT KẾ VÀ XÂY DỰNG ĐÀM GIA			
ĐỊA ĐIỂM XD: XÃ YẾT KIỆM, THÀNH PHỐ HẢI PHÒNG LOCATION			
HÀNG MỨC: NHÀ LÂM VIỆC 3 TẦNG			
CÔNG TRÌNH: SỬA CHỮA TRỤ SỞ LÀM VIỆC BAN CHỈ HUY QUẬN SỰ XÃ YẾT KIỆM, THÀNH PHỐ HẢI PHÒNG PROJECT			
CHỦ ĐẦU TƯ: BAN QLDA ĐẦU TƯ XÂY DỰNG CLIENT			
Ver	Date	Description	Checked
Lần	Ngày	NỘI DUNG	DUYỆT
5			
4			
3			
2			
1			
HIỆU CHỈNH		REVISIONS	

Tên bản vẽ: CHỈ TIẾT CỬA  
 DWG, TTITLE  
 Ngày: 04/2026  
 Tỷ lệ: 1:100  
 Kịch thước: 1200 X 2400MM  
 -SL: 01 BỘ (KIỂM TRA LẠI KT THỨC TẾ)  
 -HÌNH THỨC: CỬA ĐI 2 CẢNH  
 -CHUNG LOẠI: CỬA PANO GỖ KÍNH  
 - KÍNH TRẮNG DÀY 6.38LY

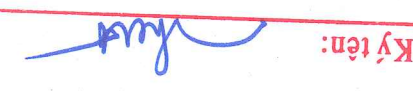
**CỬA ĐI 01**  
 (CỬA GỖ)  
 Ký tên:   
 Ngày: ..... tháng ..... năm 20.....  
 Theo Văn bản số: ..... / .....  
**THẨM ĐỊNH**  
 ỦY BAN NHÂN DÂN XÃ YẾT KIỆM  
 PHÒNG KINH TẾ

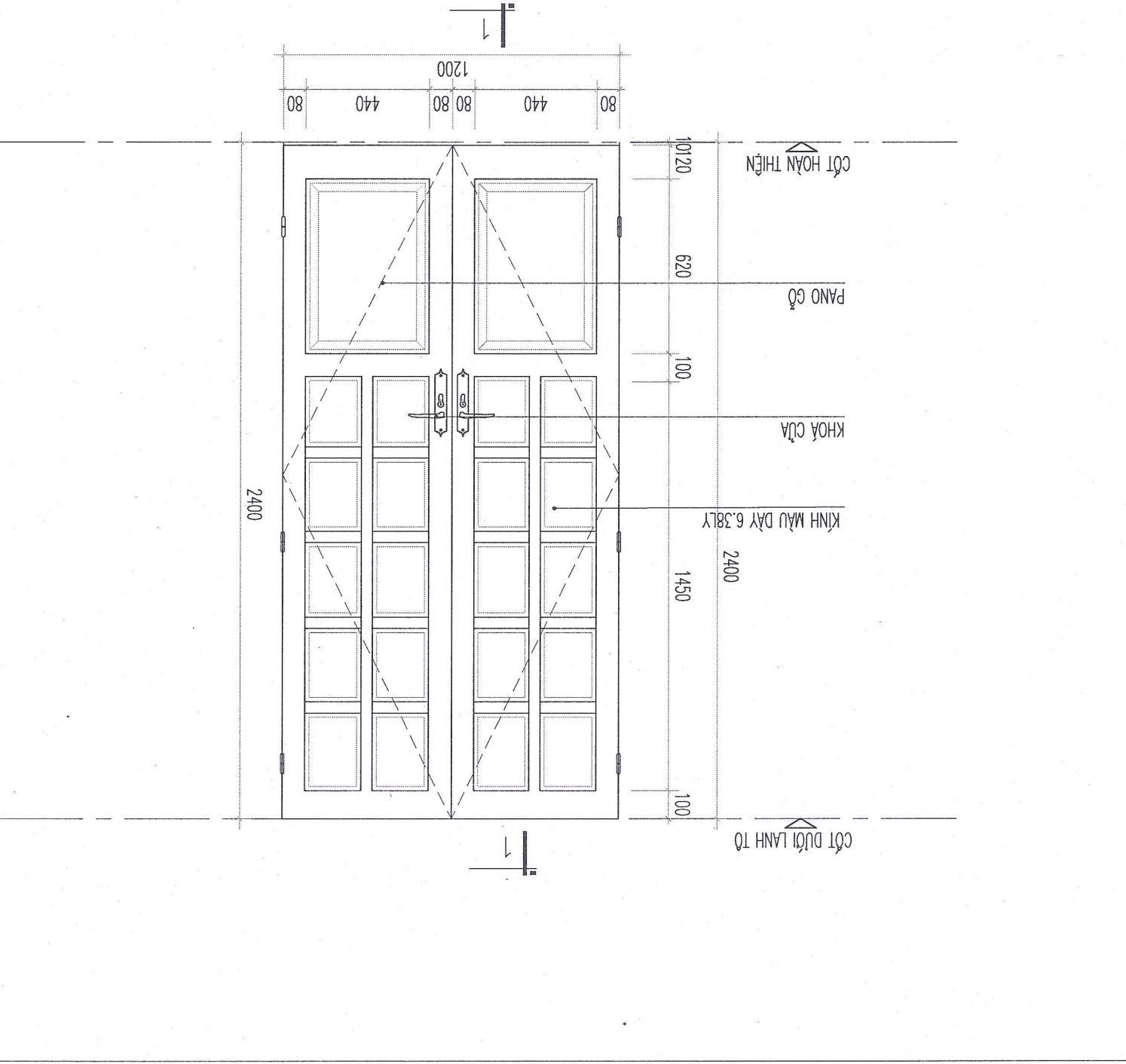
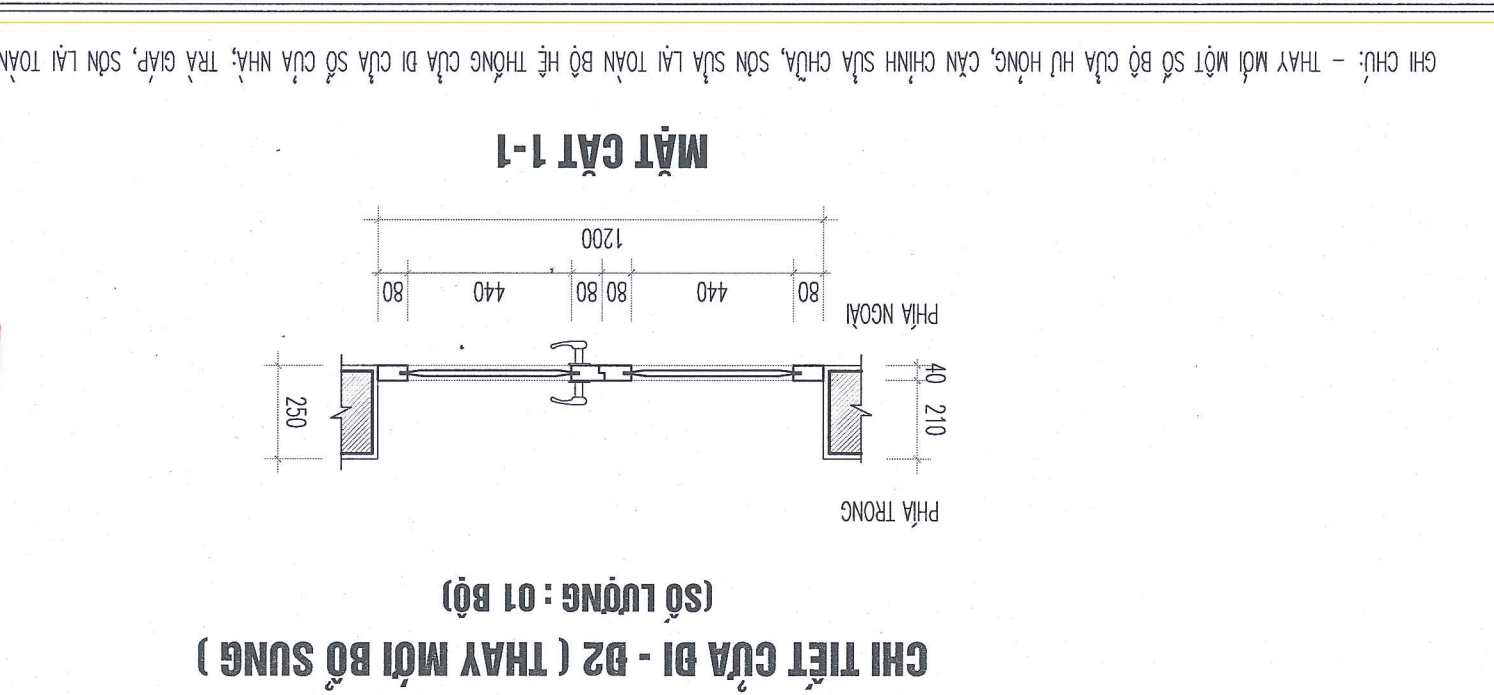
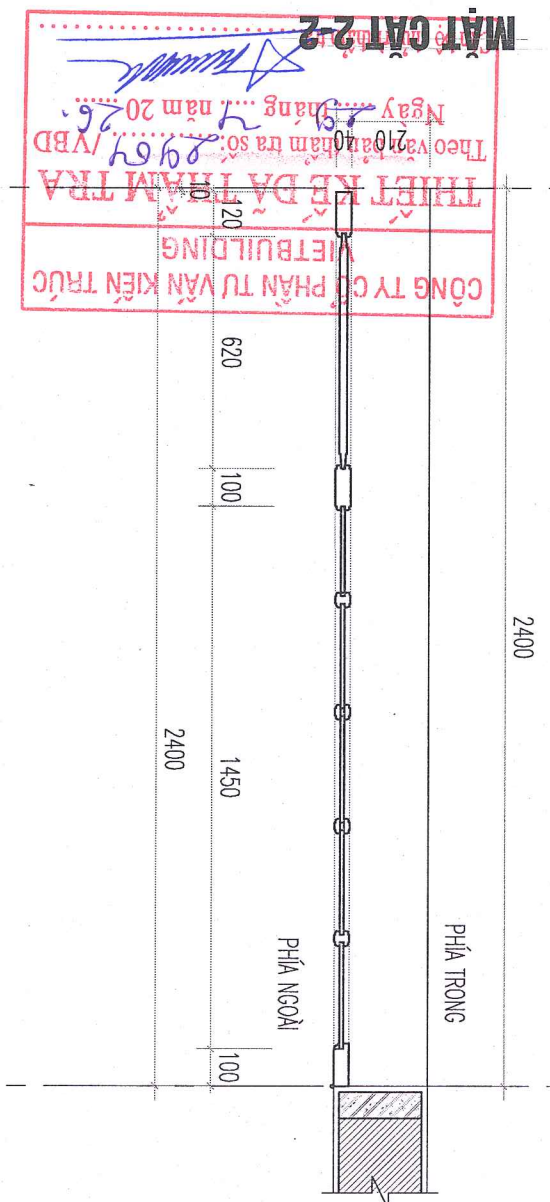





KIỂM		Ks. NGUYỄN VU LAM	
THIẾT KẾ		Ks. NGUYỄN VĂN TIÊM	
CHỦ TRƯỞNG		Ks. NGUYỄN VĂN TIÊM	
CHỦ NHIỆM		KTS. ĐAM VĂN CƯỜNG	
ĐIỂM ĐỌC		KTS. ĐAM VĂN CƯỜNG	
			
CÔNG TY CỔ PHẦN TƯ VẤN THIẾT KẾ VÀ XÂY DỰNG ĐAM GIA XÃ YẾT KIỆM, THÀNH PHỐ HÀI PHÒNG ĐỊA ĐIỂM:			
HÀNG MỨC: NHÀ HỘI TRƯỜNG			
CÔNG TRÌNH: SỬA CHỮA TRỤ SỞ LÀM VIỆC BAN CHỈ HUY QUÂN SỰ XÃ YẾT KIỆM, THÀNH PHỐ HÀI PHÒNG			
CHỦ ĐẦU TƯ: BAN QUẢN LÝ DỰ ÁN ĐẦU TƯ XÂY DỰNG			
CLIENT:			
Ver	Ngày	Description	Checked
5			
4			
3			
2			
1			
HIỆU CHỈNH:			
REVISIONS:			

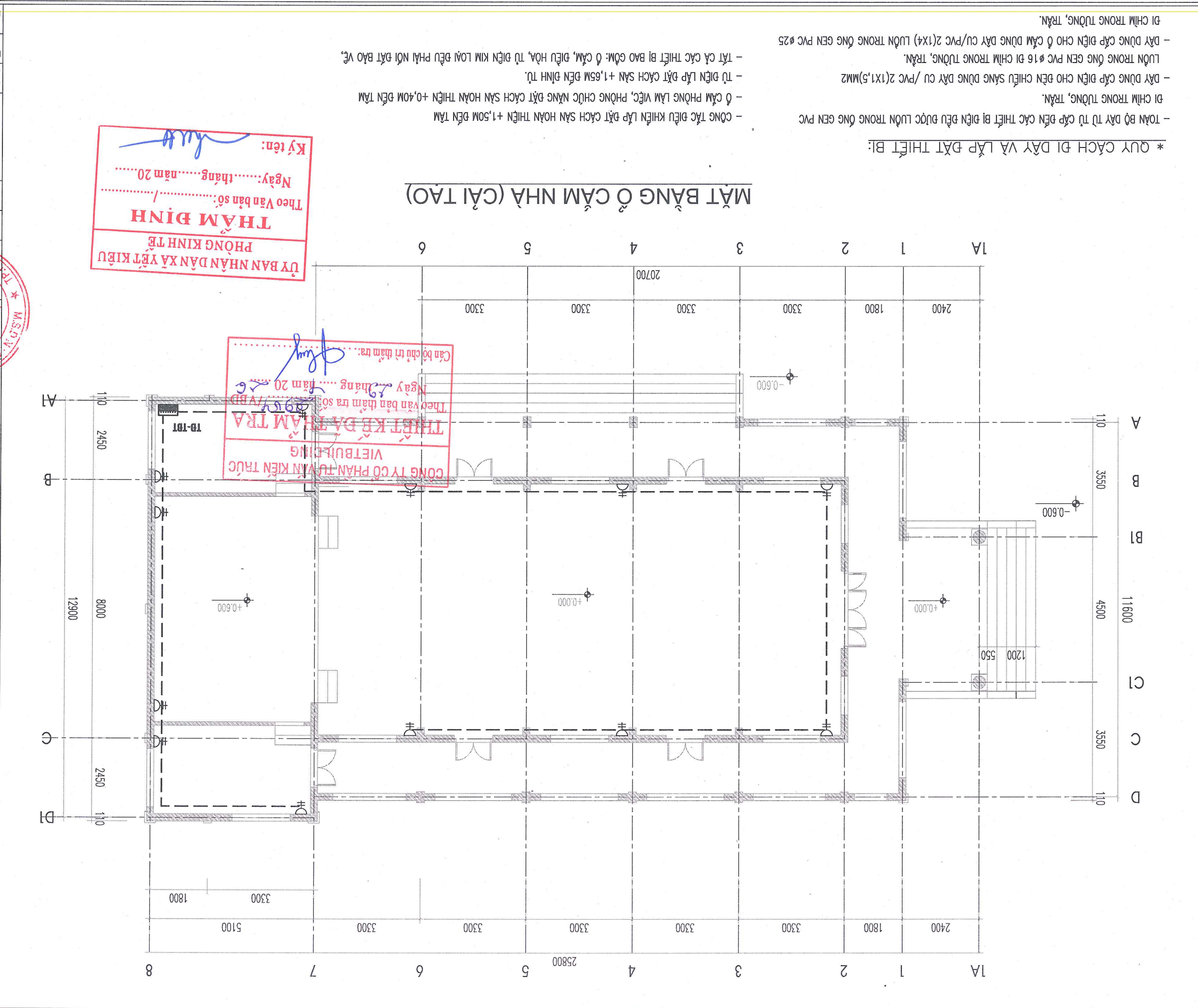

MẶT BẰNG Ở CẦM NHÀ (CẢI TẠO)

**ỦY BAN NHÂN DÂN XÃ YẾT KIỆM**  
**PHÒNG KINH TẾ**  
**THẨM ĐỊNH**  
 Theo Văn bản số: ..... / .....  
 Ngày: ..... tháng ..... năm 20.....  
 Ký tên: *[Signature]*

**CÔNG TY CỔ PHẦN TƯ VẤN KIẾN TRÚC**  
**VIETBUILDING**  
**THIẾT KẾ ĐÀ THẨM TRƯA**  
 Theo Văn bản tham tra số: ..... / VBD  
 Ngày: 29 tháng ..... năm 20.....  
 Cán bộ chủ trì thẩm tra: *[Signature]*

- \* QUY CÁCH ĐI DÂY VÀ LẮP ĐẤT THIẾT BỊ:
- TOÀN BỘ DÂY TỪ CẤP ĐẾN CÁC THIẾT BỊ ĐIỆN ĐỀU ĐƯỢC LUÔN TRONG ỐNG GEN PVC
  - ĐI CHỊM TRONG TƯỜNG, TRẦN.
  - DÂY DÙNG CẤP ĐIỆN CHO ĐÈN CHIẾU SÁNG DÙNG DÂY CU / PVC 2(1x1,5)MM2
  - DÂY TRONG ỐNG GEN PVC Ø 16 ĐI CHỊM TRONG TƯỜNG, TRẦN.
  - DÂY DÙNG CẤP ĐIỆN CHO Ổ CẠM DÙNG DÂY CU/PVC 2(1x4) LUÔN TRONG ỐNG GEN PVC Ø 25
  - ĐI CHỊM TRONG TƯỜNG, TRẦN.

- CÔNG TÁC ĐIỀU KHIỂN LẮP ĐẶT CÁCH SÀN HOÀN THIÊN +1,50M ĐẾN TẦM
- Ổ CẠM PHÒNG LÀM VIỆC, PHÒNG CHỨC NĂNG ĐẶT CÁCH SÀN HOÀN THIÊN +0,40M ĐẾN TẦM
- TỪ ĐIỆN LẮP ĐẶT CÁCH SÀN +1,65M ĐẾN ĐÌNH TỤ
- TẤT CẢ CÁC THIẾT BỊ BAO GỒM: Ổ CẠM, ĐIỀU HÒA, TỤ ĐIỆN LOẠI ĐỀU PHẢI NỐI ĐẤT BẢO VỆ.

STT	TÊN VẬT LIỆU	ĐƠN VỊ	KÝ HIỆU	S.LƯỢNG
1	CỌC NỐI ĐẶT L 63X63X6 - L=2.5M	CÀI	L	10
2	KIM THU SÉT D16 L=1,5 M (CHẤT LIỆU ĐỒNG THAU)	CÀI		04
3	THÉP DẪT 40X4	M		20
4	DÂY THÉP THU SÉT Ø12	M		50
5	RĂNG TIẾP ĐỊA	M		24
6	ỐNG NHỰA LƯƠN DÂY PVC D27	M		03
7	BẬT ĐÓ DÂY DẪN SÉT Ø10	CÀI		12
8	KÉP KIỂM TRA	BỘ		02

THÔNG KÊ VẬT TƯ CHỐNG SÉT

MẶT BẰNG CHỐNG SÉT NHÀ (CẢI TẠO)

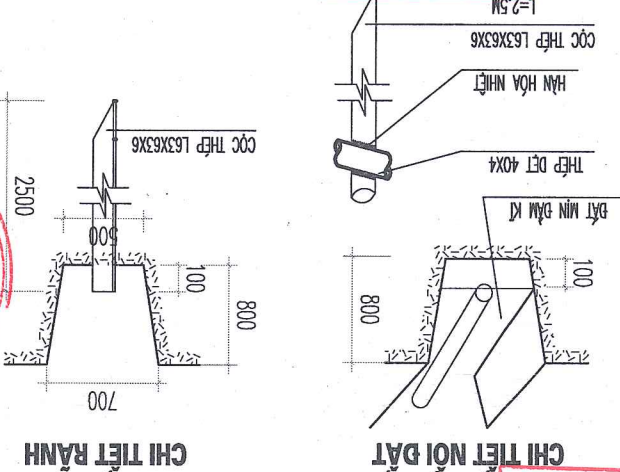
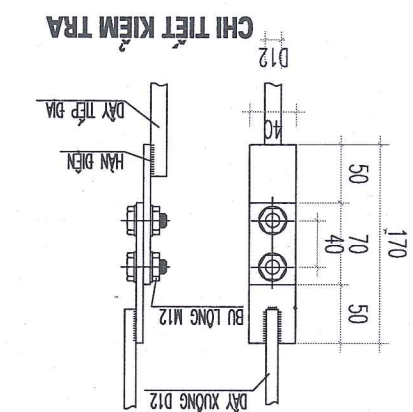
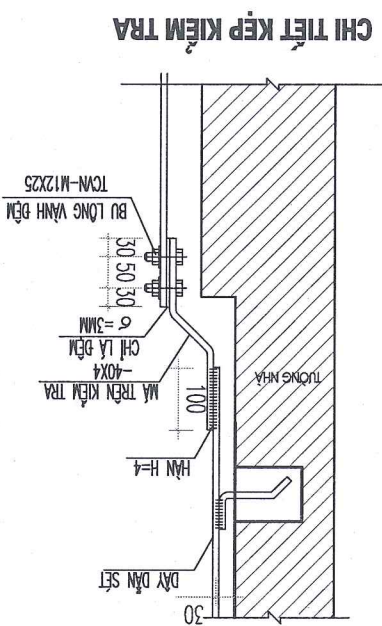
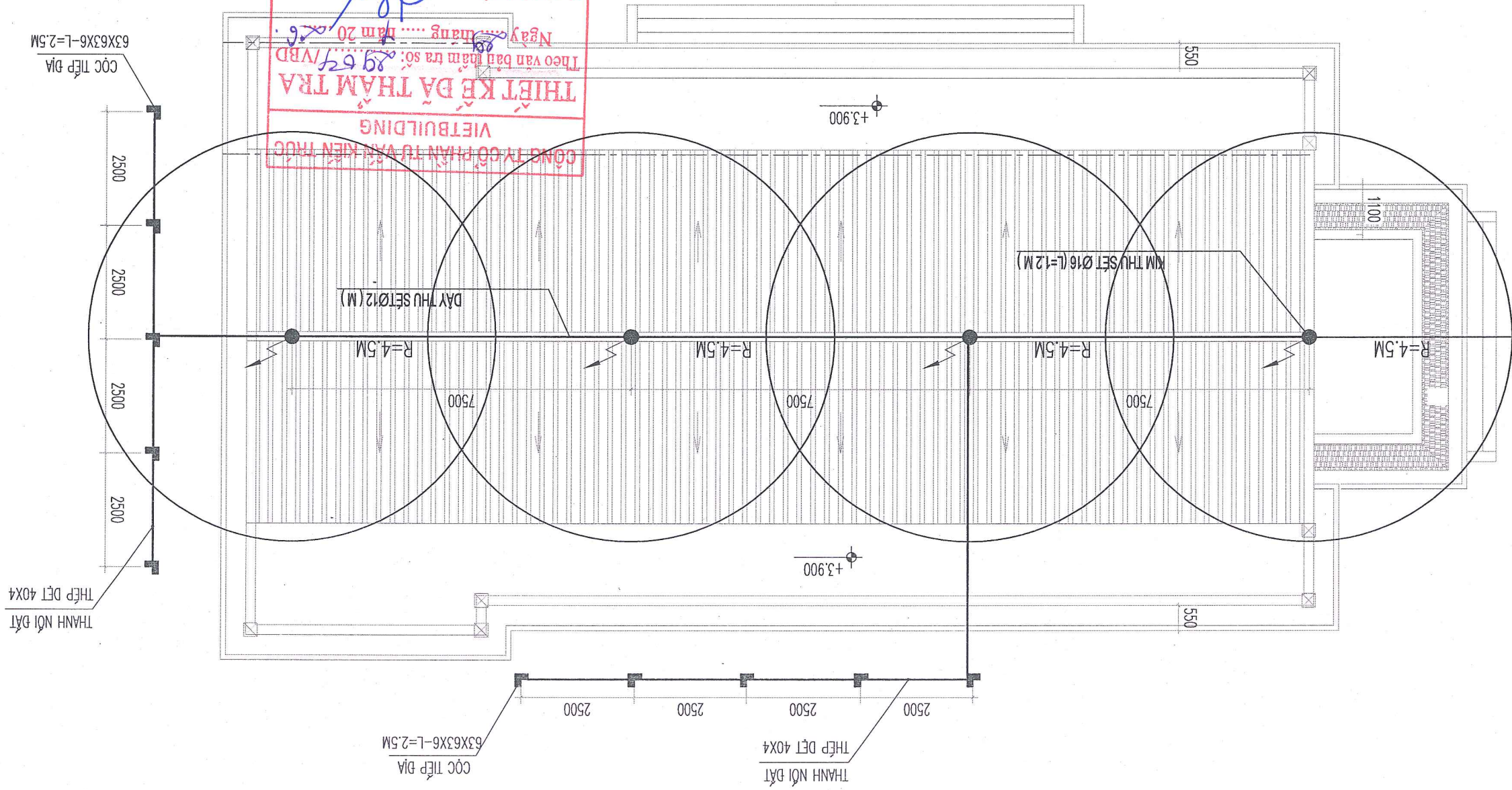

**THIẾT KẾ DÀ THẨM TRA**  
 CÔNG TY CỔ PHẦN TƯ VẤN KIẾN TRÚC  
 VIETBUILDING  
 Theo văn bản thẩm tra số: 8964/VBD  
 Ngày: 18 tháng 06 năm 2024  
 Cán bộ chịu trách nhiệm: [Signature]

**ỦY BAN NHÂN DÂN XÃ YẾT KIỆM**  
 PHÒNG KINH TẾ  
**THẨM ĐỊNH**  
 Theo Văn bản số: ...../.....  
 Ngày: 18 tháng 06 năm 2024  
 Ký tên: [Signature]

Ký hiệu BV		D-03	
Ngày		04/2024	
Tỷ lệ		1:100	
Giai đoạn		HỒ SƠ TKBVTC	
MẶT BẰNG CHỐNG SÉT NHÀ (CẢI TẠO)			
Tên bản vẽ		DWG, TITLE	
Check	Kiểm	KS. NGUYỄN VŨ LÂM	
Draw	Thiết kế	KS. NGUYỄN VĂN TIÊM	
Chief	Chủ trì	KS. NGUYỄN VĂN TIÊM	
Sup	Supervisor	KS. NGUYỄN VĂN TIÊM	
Rev	Revision	KS. NGUYỄN VĂN TIÊM	
CÔNG TY CỔ PHẦN TƯ VẤN THIẾT KẾ VÀ XÂY DỰNG ĐÀM GIÀ ĐÀM GIÀ - TR. HẢI PHÒNG Địa chỉ: ĐÀM GIÀ, SỐ 888888 Email: DAMGIA.JSC@GMAIL.COM Tel: 02205.588888			
Địa điểm		XÃ YẾT KIỆM, THÀNH PHỐ HẢI PHÒNG	
Hạng mục		NHÀ HỘI TRƯỜNG	
Công trình		SỬA CHỮA TRỤ SỞ LÀM VIỆC BAN CHỈ HUY QUẬN SỰ XÃ YẾT KIỆM, THÀNH PHỐ HẢI PHÒNG	
Chủ đầu tư		BAN QUẢN LÝ DỰ ÁN ĐẦU TƯ XÂY DỰNG	
Ver	Ngày	Lần ngày	
5		5	
4		4	
3		3	
2		2	
1		1	
Hiệu chỉnh		REVISIONS	



SƠ ĐỒ NGUYÊN LÝ CẤP ĐIỆN TỬ ĐIỆN TỔNG NHÀ ( TD-HT )

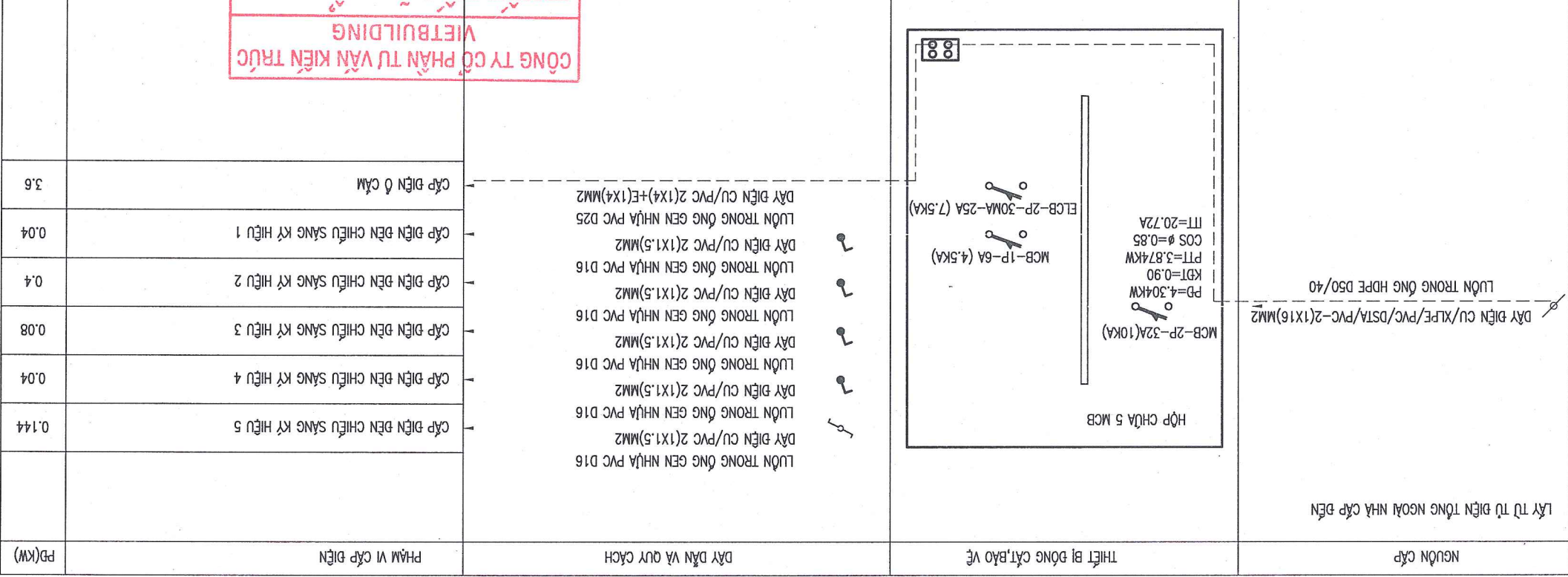

**CÔNG TY CỔ PHẦN TƯ VẤN KIẾN TRÚC VIETBUILDING**  
**THIẾT KẾ ĐÀ THẠM TRƯA**  
 Theo văn bản tham tra số: 2997/VBD  
 Ngày 29 tháng 12 năm 2025  
 Cán bộ chịu trách nhiệm: *[Signature]*

**ỦY BAN NHÂN DÂN XÃ YẾT KIỆM PHÒNG KINH TẾ**  
**THẨM ĐỊNH**  
 Theo Văn bản số: ...../.....  
 Ngày: ..... tháng ..... năm 20.....  
 Ký tên: *[Signature]*

HIỆU CHỈNH		Ver	Ngày	NỘI DUNG	ĐƯỢC
REVISIONS		Checked	Date	Description	Checked
1					
2					
3					
4					
5					

CHỦ ĐẦU TƯ: BAN QUẢN LÝ DỰ ÁN ĐẦU TƯ XÂY DỰNG

CÔNG TRÌNH: SỬA CHỮA TRỤ SỞ LÀM VIỆC BAN CHỈ HUY QUẢN LÝ XÃ YẾT KIỆM, THÀNH PHỐ HẢI PHÒNG

HÀNG MỨC: NHÀ HỘI TRƯỞNG

ĐỊA ĐIỂM: XÃ YẾT KIỆM, THÀNH PHỐ HẢI PHÒNG

CÔNG TY CỔ PHẦN TƯ VẤN THIẾT KẾ VÀ XÂY DỰNG ĐÀM GIA

ĐC: KHU PHỐ TÁC - PHƯỜNG THẠCH KHÔI - TP. HẢI PHÒNG  
 EMAIL: DAMGIAJSC@GMAIL.COM  
 TEL: 0226.588886

GIÁM ĐỐC: *[Signature]*  
 KTS. ĐAM VĂN CƯỜNG

CHỦ NHIỆM: *[Signature]*  
 KTS. ĐAM VĂN CƯỜNG

CHỦ TRƯ: *[Signature]*  
 KTS. NGUYỄN VĂN TIÊM

THIẾT KẾ: *[Signature]*  
 KTS. NGUYỄN VĂN TIÊM

ĐRAWN: *[Signature]*  
 KTS. NGUYỄN VĂN TIÊM

KIỂM: *[Signature]*  
 KTS. NGUYỄN VĂN TIÊM

TÊN BẢN VẼ: DWG. TITLE

SƠ ĐỒ NGUYÊN LÝ CẤP ĐIỆN TỬ ĐIỆN TỔNG NHÀ (TD-HT)

GIẢI ĐOÀN: HỒ SƠ TKBVTC

NGÀY: 04/2026  
 TỶ LỆ: 1:100

KÝ HIỆU BV: D-05



- KẾ DÙNG BÌNH
- BÌNH BƠT MFZ4
- BÌNH KHÍ CO2 CỨU HỎA

## MẶT BẰNG BỐ TRÍ BÌNH CHỮA CHÁY

THÔNG KÊ THIẾT BỊ PCCC

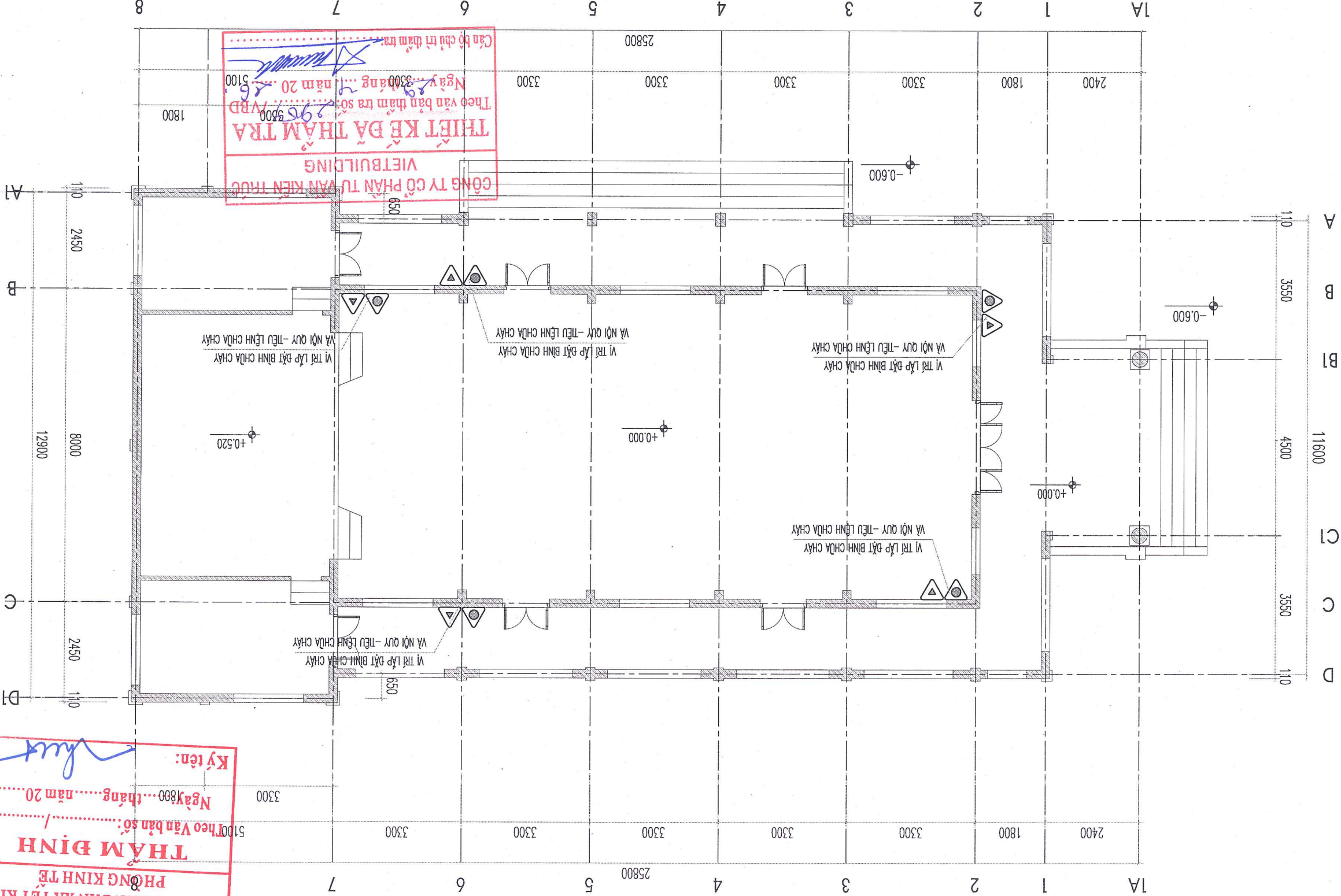

STT	TÊN VẬT TƯ	ĐƠN VỊ	S.LƯỢNG
01	KẾ DÙNG BÌNH	TỪ	05
02	BÌNH KHÍ CO2	BÌNH	10
03	BÌNH BƠT MFZ4	BÌNH	05
04	BẢNG NỘI QUY VÀ TIÊU LỆNH CHỮA CHÁY	BẢNG	05

**ỦY BAN NHÂN DÂN XÃ YẾT KIỆM**  
**PHÒNG KINH TẾ**  
**THẨM ĐỊNH**  
 Theo Văn bản số: ..... / .....  
 Ngày 18/08/2020 tháng ..... năm 20.....  
 Ký tên: *[Signature]*

Kỹ hiệu BV		Ký hiệu:	
Ngày	04/2026	Scale	1:100
Giai đoạn: <b>HỒ SƠ TKVTC</b>			
Tên bản vẽ: <b>MẶT BẰNG BỐ TRÍ BÌNH CHỮA CHÁY</b>			
Check	KS. NGUYỄN VŨ LÂM	Drawn	KS. VŨ NGUYỄN HIỀN
Checked	KS. NGUYỄN VŨ LÂM	Main design	KS. VŨ NGUYỄN HIỀN
Chief Designer	KS. ĐAM VĂN CƯỜNG	Pro. Manager	KS. ĐAM VĂN CƯỜNG
Supervisor	KS. ĐAM VĂN CƯỜNG	Director	KS. ĐAM VĂN CƯỜNG
Địa điểm XD: XÃ YẾT KIỆM, THÀNH PHỐ HẢI PHÒNG Hàng mức: 8000 Công trình: SỬA CHỮA TRỤ SỞ LÀM VIỆC BAN CHỈ HUY QUÂN SỰ XÃ YẾT KIỆM, THÀNH PHỐ HẢI PHÒNG Chủ đầu tư: BAN QUẢN LÝ DỰ ÁN ĐẦU TƯ XÂY DỰNG			
Lần Ngày		NỘI DUNG	
5			
4			
3			
2			
1			
Revisions:			

THUYẾT MINH CHUNG VÀ KÝ HIỆU

THUYẾT MINH CHUNG :

1. CỐ SỞ THIẾT KẾ:  
- TOÀN BỘ HỆ THỐNG CẤP THOÁT NƯỚC CỦA CÔNG TRÌNH ĐƯỢC THIẾT KẾ THEO:  
- HỒ SƠ BẢN VẼ PHẪM KIẾN TRÚC CÔNG TRÌNH.  
- CÁC QUY CHUẨN VÀ TIÊU CHUẨN THIẾT KẾ:

- + QUY CHUẨN HỆ THỐNG CẤP THOÁT NƯỚC TRONG NHÀ VÀ CÔNG TRÌNH, BAN HÀNH KÈM THEO QUYẾT ĐỊNH SỐ 47/1999/QĐ-BXD, NGÀY 21 THÁNG 12 NĂM 1999.
- + CẤP NƯỚC BÊN TRONG, TIÊU CHUẨN THIẾT KẾ, TCVN 4513:1988.
- + THOÁT NƯỚC BÊN TRONG, TIÊU CHUẨN THIẾT KẾ, TCVN 4474:1987.
- + CẤP NƯỚC, MĂNG LƯỚI BÊN NGOÀI VÀ CÔNG TRÌNH, TIÊU CHUẨN THIẾT KẾ, TCXDVN 33: 2008.
- + THOÁT NƯỚC, MĂNG LƯỚI BÊN NGOÀI VÀ CÔNG TRÌNH, TIÊU CHUẨN THIẾT KẾ, TCXDVN 7957: 2008.
- + TIÊU CHUẨN XÂY DỰNG, TCVN 2622: 1995 - PHÒNG CHÁY, CHỮA CHÁY CHO NHÀ VÀ CÔNG TRÌNH, YÊU CẦU THIẾT KẾ.

2. PHẦN CẤP NƯỚC SINH HOẠT:  
- AP LỰC NƯỚC TỰ DO TÍNH CHO ĐIỂM DÙNG NƯỚC BẮT LỢI NHẤT CỦA KHU VẾ SINH H=4M.  
- MĂNG LƯỚI DÙNG CẤP NƯỚC ĐƯỢC CẤP NƯỚC TỰ KẾT NƯỚC MẠI XƯỞNG CÁC KHU VẾ SINH.  
- CÔNG DỤNG CẤP NƯỚC ĐƯỢC PPR ĐƯỢC BỐ TRÍ TRONG HỘP KỸ THUẬT. CÔNG DỤNG PN <=10BAR ĐƯỢC NỐI BẰNG PHƯƠNG PHÁP NỐI HẠN NHIỆT.  
- CÔNG NHẬN CẤP NƯỚC BÊN CÁC KHU VẾ SINH DÙNG CÔNG PPR, AP LỰC LÀM VIỆC PN<=10BAR ĐƯỢC NỐI BẰNG PHƯƠNG PHÁP NỐI HẠN NHIỆT.

- 3> PHẦN THOÁT NƯỚC SINH HOẠT:  
- TOÀN BỘ NƯỚC TẮM RỬA ĐƯỢC THU VÀO CÔNG DỤNG THOÁT NƯỚC RỬA.  
- TOÀN BỘ NƯỚC XI ĐƯỢC THU VÀO CÔNG DỤNG THOÁT NƯỚC XI BẮT TRONG HỘP KỸ THUẬT VÀ TỰ CHẢY VỀ NGÀN CHỮA BẾ TỰ HOÀI.  
- CÔNG NHẬN THOÁT NƯỚC TỰ KHU VẾ SINH. DÙNG CÔNG NHỰA U.PVC CLASS 2 TRỞ LÊN HOẶC LOẠI CÔNG KHÁC CÓ CHẤT LƯỢNG TƯƠNG ĐƯƠNG.  
- CÔNG DỤNG THOÁT NƯỚC, CÔNG THOÁT NƯỚC NĂM NGANG DƯỚI SÀN TẦNG 2 DÙNG CÔNG U.PVC CLASS 1 TRỞ LÊN.  
- CÔNG THÔNG HƠI CHO HỆ THỐNG THOÁT NƯỚC SỬ DỤNG CÔNG U.PVC CLASS 2 VÀ ĐẶT CAO LÊN CÁCH MẶT NHÀ TỐI THIỂU 0,7M.

- 4> PHẦN THOÁT NƯỚC MƯA  
- MƯA BÊN NGOÀI  
- NƯỚC MƯA MẠI ĐƯỢC THU VÀO CÔNG DỤNG MƯA VÀ CÔNG DỤNG MƯA D90, D75 VÀ THOÁT RA HỆ THỐNG THOÁT NƯỚC  
- VẾ ĐIỂM ĐẦU NƠI CẤP VÀ THOÁT NƯỚC CỦA CÔNG TRÌNH VỚI HỆ THỐNG CẤP THOÁT NƯỚC KHU VẾ, CHỦ ĐẦU TƯ PHẢI CÓ VĂN BẢN THỎA THUẬN  
VỚI CÁC CƠ QUAN CÓ THẨM QUYỀN ĐỊA PHƯƠNG.  
5> PHẦN DÒNG KÍNH ĐỒNG:  
- DÒNG KÍNH ĐỒNG NHỰA PPR LÀ DÒNG KÍNH NGOÀI.  
- DÒNG KÍNH ĐỒNG NHỰA U.PVC LÀ DÒNG KÍNH NGOÀI.

- DÒNG KÍNH ĐỒNG NHỰA U.PVC LÀ DÒNG KÍNH NGOÀI.

**CÔNG TY CỔ PHẦN TƯ VẤN KIẾN TRÚC VIETBUILDING**  
**THIẾT KẾ DÀ THẨM TRA**  
Theo văn bản thẩm tra số: 2904/VBD  
Ngày 2 tháng 1 năm 20 20.  
Cán bộ chịu trách nhiệm: *Phuoc*

**ỦY BAN NHÂN DÂN XÃ YẾT KIỆM PHÒNG KINH TẾ**  
**THẨM ĐỊNH**  
Theo Văn bản số: ...../.....  
Ngày: ..... tháng ..... năm 20.....  
Ký tên: *Luot*

KÝ HIỆU:

— B —	CÔNG BƠM CẤP NƯỚC
— — — — —	BƯỜNG CÔNG CẤP NƯỚC NÔNG
— > —	BƯỜNG CÔNG THOÁT NƯỚC XI; TIỂU
— R —	BƯỜNG CÔNG THOÁT NƯỚC RỬA; RỬA SÀN
— — — — —	BƯỜNG CÔNG THOÁT MÂY GIẶT
— M —	BƯỜNG CÔNG THOÁT NƯỚC MƯA
— H —	BƯỜNG CÔNG THÔNG HƠI
CN	CẤP NƯỚC SINH HOẠT
CK	CẤP NƯỚC LÊN KẾT NƯỚC MẠI
NN	CẤP NƯỚC NÔNG
RW	CẤP NƯỚC NÔNG
X	CẤP NƯỚC NÔNG
R	CẤP NƯỚC RỬA
H	CẤP NƯỚC THÔNG HƠI
MG	CẤP NƯỚC THOÁT MÂY GIẶT
M	CẤP NƯỚC THOÁT NƯỚC MƯA
N	CẤP NƯỚC THOÁT NƯỚC MƯA
⊗	CẤP NƯỚC THOÁT NƯỚC MƯA
	CẤP NƯỚC THOÁT NƯỚC MƯA
⊥	CẤP NƯỚC THOÁT NƯỚC MƯA
∇	CẤP NƯỚC THOÁT NƯỚC MƯA
(K)	CẤP NƯỚC THOÁT NƯỚC MƯA
(X)	CẤP NƯỚC THOÁT NƯỚC MƯA
(R)	CẤP NƯỚC THOÁT NƯỚC MƯA
(BT)	CẤP NƯỚC THOÁT NƯỚC MƯA
(HS)	CẤP NƯỚC THOÁT NƯỚC MƯA
(RB)	CẤP NƯỚC THOÁT NƯỚC MƯA
(XN)	CẤP NƯỚC THOÁT NƯỚC MƯA
(V)	CẤP NƯỚC THOÁT NƯỚC MƯA
(P)	CẤP NƯỚC THOÁT NƯỚC MƯA
(MG)	CẤP NƯỚC THOÁT NƯỚC MƯA
CTG	CẤP NƯỚC THOÁT NƯỚC MƯA
FFL	CẤP NƯỚC THOÁT NƯỚC MƯA

D75-2%-3M  
BƯỜNG KÍNH NGOÀI 75MM - ĐỘ DỐC 2% - CHIỀU DÀI 3M  
CỐT TRẦN GIẢ  
CỐT SÀN HOÀN THIÊN

HIỆU CHỈNH		REVISIONS	
1			
2			
3			
4			
5			
LẦN NGÀY	NGÀY	ĐUYẾT	CHHECKED
CHỦ ĐẦU TƯ			
BAN QLDA ĐẦU TƯ XÂY DỰNG			
CÔNG TRÌNH			
SỬA CHỮA TRỤ SỞ LÀM VIỆC BAN CHỈ HUY QUẢN LÝ XÃ YẾT KIỆM, THÀNH PHỐ HẢI PHÒNG			
HÀNG MỨC			
NHÀ HỘI TRƯỜNG			
ĐỊA ĐIỂM XD			
XÃ YẾT KIỆM, THÀNH PHỐ HẢI PHÒNG			
LOCATION			
CÔNG TY CỔ PHẦN TƯ VẤN THIẾT KẾ VÀ XÂY DỰNG ĐÀM GIA			
			
ĐC: KHU PHỐ TẠO - PHƯỜNG THẠCH KHÔI - TP. HẢI PHÒNG TEL: 0226.588886 EMAIL: DAMGIA_ARCH@GMAIL.COM			
CHU NHIỆM: KTS. ĐÀM VĂN CƯỜNG CHỦ TRÍ: KTS. ĐÀM VĂN CƯỜNG CHỮ TRÍ: KTS. ĐÀM VĂN CƯỜNG THIẾT KẾ: KTS. BÙI NHƯ QUYNH VỚI SÀN: KTS. BÙI NHƯ QUYNH MÂY GIẶT: KTS. NGUYỄN VŨ LÂM KIỂM: KTS. NGUYỄN VŨ LÂM CHECKED:			
TÊN BẢN VẼ			
DWG. TTITLE			
THUYẾT MINH CHUNG VÀ KÝ HIỆU			
GIAI ĐOÀN			
HỒ SƠ TKBVTC			
NGÀY		Dated	
04/2026		04/2026	
TỶ LỆ		Scale	
1:100		1:100	
KÝ HIỆU BV		Drawing No	
CTN-01		CTN-01	