

ĐƠN VỊ TƯ VẤN - THIẾT KẾ
CÔNG TY TNHH ST+ARCHITECT



ARCHITECT CONSULTANCY

Số 02/10D, Đường số 4, P. An Khánh, TP. Thủ Đức, TP. Hồ Chí Minh, Việt Nam
Email: Info@St-Architect.Pro
Website: Kientruc-Sta.com / P: 0973444549

HỒ SƠ THIẾT KẾ BẢN VẼ THI CÔNG

HẠNG MỤC: KIẾN TRÚC

CÔNG TRÌNH : CẢI TẠO SỬA CHỮA KHU A CƠ SỞ 1 TRƯỜNG ĐẠI HỌC SÀI GÒN
CHỦ ĐẦU TƯ : TRƯỜNG ĐẠI HỌC SÀI GÒN
ĐỊA ĐIỂM XÂY DỰNG : 105 BÀ HUYỆN THANH QUAN, PHƯỜNG XUÂN HÒA, TP.HỒ CHÍ MINH

THÀNH PHỐ HỒ CHÍ MINH, THÁNG 04 NĂM 2026

DANH MỤC BẢN VẼ

STT	TÊN BẢN VẼ	SỐ HIỆU BẢN VẼ	STT	TÊN BẢN VẼ	SỐ HIỆU BẢN VẼ	STT	TÊN BẢN VẼ	SỐ HIỆU BẢN VẼ	STT	TÊN BẢN VẼ	SỐ HIỆU BẢN VẼ
01	DANH MỤC BẢN VẼ	KT - DM - 00	29	MẶT BẰNG CẢI TẠO TẦNG 5	KT - MB - 24	57	MẶT BẰNG LÁT SÀN TẦNG 6	KT - MB - 52	85	CHI TIẾT CẦU THANG	KT - CT - 80
02	PHỐI CẢNH 1	KT - PC - 01	30	MẶT BẰNG CẢI TẠO TẦNG 6	KT - MB - 25	58	MẶT BẰNG TRẦN TẦNG 1	KT - MB - 53	86	CHI TIẾT CẦU THANG (TT)	KT - CT - 81
03	PHỐI CẢNH 2	KT - PC - 02	31	MẶT BẰNG MÁI	KT - MB - 26	59	MẶT BẰNG TRẦN TẦNG 2	KT - MB - 54	87	CHI TIẾT WC CẦU THANG TẦNG 1	KT - CT - 82
04	PHỐI CẢNH 3	KT - PC - 03	32	MẶT ĐỨNG CẢI TẠO TRỤC 1XA - 11XA	KT - MB - 27	60	MẶT BẰNG TRẦN TẦNG 3	KT - MB - 55	88	CHI TIẾT WC TẦNG 1	KT - CT - 83
05	PHỐI CẢNH 4	KT - PC - 04	33	MẶT ĐỨNG CẢI TẠO TRỤC 8XA - 1XA	KT - MB - 28	61	MẶT BẰNG TRẦN TẦNG 4	KT - MB - 56	89	CHI TIẾT WC TẦNG 1 (TT)	KT - CT - 84
06	MẶT BẰNG HIỆN TRẠNG TẦNG 1	KT - MB - 01	34	MẶT ĐỨNG CẢI TẠO TRỤC 1YA - 4YA, MẶT ĐỨNG CẢI TẠO TRỤC 4YA - 1YA	KT - MB - 29	62	MẶT BẰNG TRẦN TẦNG 5	KT - MB - 57	90	CHI TIẾT WC TẦNG 2-6	KT - CT - 85
07	MẶT BẰNG HIỆN TRẠNG TẦNG 2	KT - MB - 02	35	MẶT CẮT A-A CẢI TẠO, MẶT CẮT B-B CẢI TẠO	KT - MC - 30	63	MẶT BẰNG TRẦN TẦNG 6	KT - MB - 58	91	CHI TIẾT WC TẦNG 2-6(TT)	KT - CT - 86
08	MẶT BẰNG HIỆN TRẠNG TẦNG 3	KT - MB - 03	36	MẶT CẮT C-C CẢI TẠO	KT - MC - 31	64	MẶT BẰNG ĐỊNH VỊ CỬA TẦNG 1	KT - MB - 59			
09	MẶT BẰNG HIỆN TRẠNG TẦNG 4	KT - MB - 04	37	MẶT CẮT D-D CẢI TẠO	KT - MC - 32	65	MẶT BẰNG ĐỊNH VỊ CỬA TẦNG 2	KT - MB - 60			
10	MẶT BẰNG HIỆN TRẠNG TẦNG 5	KT - MB - 05	38	MẶT BẰNG BỐ TRÍ VẬT DỤNG TẦNG 1	KT - MB - 33	66	MẶT BẰNG ĐỊNH VỊ CỬA TẦNG 3	KT - MB - 61			
11	MẶT BẰNG HIỆN TRẠNG TẦNG 6	KT - MB - 06	39	MẶT BẰNG BỐ TRÍ VẬT DỤNG TẦNG 2	KT - MB - 34	67	MẶT BẰNG ĐỊNH VỊ CỬA TẦNG 4	KT - MB - 62			
12	MẶT BẰNG HIỆN TRẠNG MÁI	KT - MB - 07	40	MẶT BẰNG BỐ TRÍ VẬT DỤNG TẦNG 3	KT - MB - 35	68	MẶT BẰNG ĐỊNH VỊ CỬA TẦNG 5	KT - MB - 63			
13	MẶT ĐỨNG TRỤC 1XA - 8XA	KT - MB - 08	41	MẶT BẰNG BỐ TRÍ VẬT DỤNG TẦNG 4	KT - MB - 36	69	MẶT BẰNG ĐỊNH VỊ CỬA TẦNG 6	KT - MB - 64			
14	MẶT ĐỨNG TRỤC 8XA - 1XA	KT - MB - 09	42	MẶT BẰNG BỐ TRÍ VẬT DỤNG TẦNG 5	KT - MB - 37	70	BẢNG THÔNG KÊ CỬA	KT - MB - 65			
15	MẶT ĐỨNG TRỤC 1YA - 4YA, MẶT ĐỨNG TRỤC 4YA - 1YA	KT - MB - 10	43	MẶT BẰNG BỐ TRÍ VẬT DỤNG TẦNG 6	KT - MB - 38	71	CHI TIẾT CỬA	KT - CT - 66			
16	MẶT CẮT A-A, MẶT CẮT B-B	KT - MB - 11	44	MẶT BẰNG MÁI	KT - MB - 39	72	CHI TIẾT CỬA(TT)	KT - CT - 67			
17	MẶT CẮT C-C	KT - MC - 12	45	MẶT BẰNG CHỐNG THẨM TẦNG 1	KT - MB - 40	73	CHI TIẾT CỬA(TT)	KT - CT - 68			
18	MẶT CẮT D-D	KT - MC - 13	46	MẶT BẰNG CHỐNG THẨM TẦNG 2	KT - MB - 41	74	CHI TIẾT CỬA(TT)	KT - CT - 69			
19	MẶT BẰNG THẢO DỠ TẦNG 1	KT - MC - 14	47	MẶT BẰNG CHỐNG THẨM TẦNG 3	KT - MB - 42	75	CHI TIẾT CỬA(TT)	KT - CT - 70			
20	MẶT BẰNG THẢO DỠ TẦNG 2	KT - MB - 15	48	MẶT BẰNG CHỐNG THẨM TẦNG 4	KT - MB - 43	76	CHI TIẾT CỬA(TT)	KT - CT - 71			
21	MẶT BẰNG THẢO DỠ TẦNG 3	KT - MB - 16	49	MẶT BẰNG CHỐNG THẨM TẦNG 5	KT - MB - 44	77	CHI TIẾT CỬA(TT)	KT - CT - 71			
22	MẶT BẰNG THẢO DỠ TẦNG 4	KT - MB - 17	50	MẶT BẰNG CHỐNG THẨM TẦNG 6	KT - MB - 45	78	CHI TIẾT CỬA(TT)	KT - CT - 73			
23	MẶT BẰNG THẢO DỠ TẦNG 5	KT - MB - 18	51	MẶT BẰNG CHỐNG THẨM MÁI	KT - MB - 46	79	CHI TIẾT LAM CHE NẮNG LÁ LIẾU L1	KT - CT - 74			
24	MẶT BẰNG THẢO DỠ TẦNG 6	KT - MB - 19	52	MẶT BẰNG LÁT SÀN TẦNG 1	KT - MB - 47	80	CHI TIẾT LAM CHE NẮNG LÁ LIẾU L2	KT - CT - 75			
25	MẶT BẰNG CẢI TẠO TẦNG 1	KT - MB - 20	53	MẶT BẰNG LÁT SÀN TẦNG 2	KT - MB - 48	81	CHI TIẾT LAM CHE NẮNG LÁ LIẾU L3	KT - CT - 76			
26	MẶT BẰNG CẢI TẠO TẦNG 2	KT - MB - 21	54	MẶT BẰNG LÁT SÀN TẦNG 3	KT - MB - 49	82	CHI TIẾT LAM CHE NẮNG LÁ LIẾU L4	KT - CT - 77			
27	MẶT BẰNG CẢI TẠO TẦNG 3	KT - MB - 22	55	MẶT BẰNG LÁT SÀN TẦNG 4	KT - MB - 50	83	CHI TIẾT LAM CHE NẮNG LÁ LIẾU L5	KT - CT - 78			
28	MẶT BẰNG CẢI TẠO TẦNG 4	KT - MB - 23	56	MẶT BẰNG LÁT SÀN TẦNG 5	KT - MB - 51	84	CHI TIẾT LAM CHE NẮNG LÁ LIẾU L6, CHI TIẾT LAM HÌNH Z L7	KT - CT - 79			

CÔNG TRÌNH CHỦ ĐẦU TƯ TRƯỜNG ĐẠI HỌC SÀI GÒN CÁI TẠO SỬA CHỮA KHU A CẤP SỐ 1 TRƯỜNG ĐẠI HỌC SÀI GÒN PGS.TS. PHẠM HOÀNG QUÂN ĐỊA ĐIỂM: 105 BÀ HUYỆN THANH OAI, PHƯỜNG XUÂN HÒA, TP. HỒ CHÍ MINH	SỬA ĐỔI LẦN NGÀY XÁC NHẬN 1 NGÀY // 2 NGÀY // 3 NGÀY // 4 NGÀY // 5 NGÀY //	ĐƠN VỊ TƯ VẤN THIẾT KẾ CÔNG TY TNHH ST+ARCHITECT Địa chỉ: số 2/10D, đường số 4, P. An Khánh Tp. Thủ Đức, Tp. Hồ Chí Minh Email: Info@St-Architect.Pro Website: Kientruc-Sta.com / P: 0973444549	GIÁM ĐỐC KTS. TRẦN VĂN SANH	CHỦ TRÌ THIẾT KẾ KTS. TRẦN VĂN SANH THIẾT KẾ - DESIGN KTS. LÊ VĂN NGỌC HUNG	QUẢN LÝ KỸ THUẬT KS. NGUYỄN VĂN QUÍ THỂ HIỆN KTS. NGUYỄN NHẬT SANG	TÊN BẢN VẼ DANH MỤC BẢN VẼ	GIẢI ĐOẠN <input checked="" type="checkbox"/> HỒ SƠ THIẾT KẾ		GHI CHÚ ĐƠN VỊ TƯ VẤN CÔNG TRÌNH THIẾT KẾ TRƯỚC KHI THI CÔNG KẾU CÓ SẴN SỐ 1 PHẢI BẢO NGUYỄN CHO ĐƠN VỊ THIẾT KẾ ĐỂ ĐIỀU CHỈNH LƯU BẢO VỆ THI CÔNG TỰ PHỤ LỰC, LƯU SẴN LƯU BẢO VỆ SẴN ĐƠN VỊ THIẾT KẾ KHÔNG CHƯU TRÁCH NHIỆM.
						HẠNG MỤC KIẾN TRÚC	HOÀN THÀNH 04/2025	TỈ LỆ TL 1/150	KÝ HIỆU KT-DM-00



CÔNG TY TNHH TƯ VẤN SÁNG TẠO
THẨM TRA
 Theo Văn bản số... 67.../BC/TTTK/ST-2026...
 Ngày... 13.12.2026...
 Chủ trì bộ môn ký tên

[Signature]
KTS. Phạm Minh Bền

PHỐI CẢNH 1

CÔNG TRÌNH CÁI TẠO SỬA CHỮA KHU A CẤP SỐ 1 TRƯỜNG ĐẠI HỌC SÀI GÒN		CHỦ ĐẦU TƯ TRƯỜNG ĐẠI HỌC SÀI GÒN PGS.TS. PHẠM HOÀNG QUẢN		SỬA ĐỔI LẦN / NGÀY / XÁC NHẬN 1 / / / 2 / / / 3 / / / 4 / / / 5 / / /		ĐƠN VỊ TƯ VẤN THIẾT KẾ CÔNG TY TNHH ST+ARCHITECT Địa chỉ : số 2/10D, đường số 4, P. An Khánh Tp. Thủ Đức , Tp.Hồ Chí Minh Email: Info@St-Architect.Pro Website: Kientruc-Sta.com / P: 0973444549		GIÁM ĐỐC <i>[Signature]</i> KTS. TRẦN VĂN SANH		CHỦ TRÌ THIẾT KẾ <i>[Signature]</i> KTS. TRẦN VĂN SANH THIẾT KẾ - DESIGN <i>[Signature]</i> KTS. LÊ VĂN NGỌC HÙNG		QUẢN LÝ KỸ THUẬT <i>[Signature]</i> KS. NGUYỄN VĂN QUÍ THỂ HIỆN <i>[Signature]</i> KTS. NGUYỄN NHẬT SANG		TÊN BẢN VẼ PHỐI CẢNH 1		GIẢI ĐOẠN <input checked="" type="checkbox"/> HỒ SƠ THIẾT KẾ		GHI CHÚ ĐƠN VỊ TƯ VẤN CÓ TRÁCH NHIỆM KIỂM TRA KẾ HOẠCH THI CÔNG TRƯỚC KHI THI CÔNG KẾ VỚI SƠ ĐỒ PHỐI CẢNH VÀ CÁC ĐƠN VỊ THIẾT KẾ KẾ THỰC HIỆN. MỌI SAI LỆCH VỀ SẠCH ĐƠN VỊ THIẾT KẾ VÀ CÁC TRÁCH NHIỆM.	
										HẠNG MỤC HOÀN THÀNH		TỈ LỆ TỈ LỆ		KÝ HIỆU KÝ HIỆU					
										KIẾN TRÚC 04/2026				KT-PC-01					



CÔNG TY TNHH TƯ VẤN SÁNG TẠO
TRẦN VĂN SANH
 Theo Văn bản số... /BC/TT...
 Ngày... 13/11/2026...
 Chủ trì bộ môn ký tên

PHỐI CẢNH 2

<p>CÔNG TRÌNH</p> <p>CÁI TẠO SỬA CHỮA KHU A CƠ BẾ TRƯỜNG ĐẠI HỌC SÀI GÒN</p>	<p>CHỦ ĐẦU TƯ</p> <p>TRƯỜNG ĐẠI HỌC SÀI GÒN</p> <p>PGS.TS. PHẠM HOÀNG QUẢN</p> <p>ĐỊA ĐIỂM: 105 BÀ HUYỀN THANH QUẬN PHƯỜNG XUÂN HÒA, TP. HỒ CHÍ MINH</p>	<p>SỬA ĐỔI</p> <table border="1"> <thead> <tr> <th>LẦN</th> <th>NGÀY</th> <th>XÁC NHẬN</th> </tr> </thead> <tbody> <tr><td>1</td><td>NGÀY / /</td><td></td></tr> <tr><td>2</td><td>NGÀY / /</td><td></td></tr> <tr><td>3</td><td>NGÀY / /</td><td></td></tr> <tr><td>4</td><td>NGÀY / /</td><td></td></tr> <tr><td>5</td><td>NGÀY / /</td><td></td></tr> </tbody> </table>	LẦN	NGÀY	XÁC NHẬN	1	NGÀY / /		2	NGÀY / /		3	NGÀY / /		4	NGÀY / /		5	NGÀY / /		<p>ĐƠN VỊ TƯ VẤN THIẾT KẾ</p> <p>CÔNG TY TNHH ST+ARCHITECT</p> <p>Địa chỉ: số 2/10D, đường số 4, P. An Khánh Tp. Thủ Đức, Tp. Hồ Chí Minh Email: Info@St-Architect.Pro Website: Kientruc-Sta.com / P: 0973444549</p>	<p>GIÁM ĐỐC</p> <p>CÔNG TY TNHH ST+ARCHITECT</p> <p>KTS. TRẦN VĂN SANH</p>	<p>CHỦ TRÌ THIẾT KẾ</p> <p>KTS. TRẦN VĂN SANH</p> <p>THIẾT KẾ - DESIGN</p> <p>KTS. LÊ VĂN NGỌC HÙNG</p>	<p>QUẢN LÝ KỸ THUẬT</p> <p>KS. NGUYỄN VĂN QUÍ</p> <p>THỂ HIỆN</p> <p>KTS. NGUYỄN NHẬT SANG</p>	<p>TÊN BẢN VẼ</p> <p>KTS. Phạm Minh Bền</p> <p>PHỐI CẢNH 2</p> <p>HẠNG MỤC</p> <p>KIỆN TRÚC</p>	<p>GIẢI ĐOẠN</p> <p><input checked="" type="checkbox"/> HỒ SƠ THIẾT KẾ</p> <p>HOÀN THÀNH</p> <p>04/2026</p> <p>TỈ LỆ</p>	<p>GHI CHÚ</p> <p>ĐƠN VỊ THIẾT KẾ TÊN HÃNG KẾ THỰC KIỆC TRƯỚC KHI THI CÔNG KẾ CỐ SAI SÓI PHẢI BẢO VỆ CHỖ ĐƠN VỊ THIẾT KẾ ĐỂ ĐIỀU CHỈNH NẾU ĐƠN VỊ THI CÔNG TỰ Ý ĐỔI MỌI SAI LẪN VỀ SỬA ĐỔI VÌ THIẾT KẾ KHÔNG CHỊU TRÁCH NHIỆM</p> <p>KÝ HIỆU</p> <p>KT-PC-02</p>
LẦN	NGÀY	XÁC NHẬN																									
1	NGÀY / /																										
2	NGÀY / /																										
3	NGÀY / /																										
4	NGÀY / /																										
5	NGÀY / /																										



CÔNG TY TNHH TƯ VẤN SANG TẠO

THAM TÀI

Theo Văn bản số...*67*.../BC/TTTK/ST-20*26*...
 Ngày...*13/11/2026*...

Chủ trì bộ môn ký tên

PHỐI CẢNH 2

CÔNG TRÌNH CÁI TẠO SỬA CHỮA KHU A CƠ SỞ 1 TRƯỜNG ĐẠI HỌC SÀI GÒN		CHỦ ĐẦU TƯ TRƯỜNG ĐẠI HỌC SÀI GÒN PGS.TS. PHẠM HOÀNG QUÂN		SỬA ĐỔI LẦN / NGÀY / XÁC NHẬN		ĐƠN VỊ TƯ VẤN THIẾT KẾ CÔNG TY TNHH ST+ARCHITECT Địa chỉ : số 2/10D, đường số 4 , P. An Khánh Tp. Thủ Đức , Tp.Hồ Chí Minh Email: Info@St-Architect.Pro Website: Kientruc-Sta.com / P: 0973444549		GIÁM ĐỐC KTS. TRẦN VĂN SANH		CHỦ TRÌ THIẾT KẾ KTS. TRẦN VĂN SANH THIẾT KẾ - DESIGN KTS. LÊ VĂN NGỌC HÙNG		QUẢN LÝ KỸ THUẬT KS. NGUYỄN VĂN QUÍ THỂ HIỆN KTS. NGUYỄN NHẬT SANG		TÊN BẢN VẼ PHỐI CẢNH 2		GIẢI ĐOẠN <input checked="" type="checkbox"/> HỒ SƠ THIẾT KẾ		GHI CHÚ 03/11/2026	
CHỈ DẪN DÂN THÀNH PHỐ HỒ CHÍ MINH TRƯỜNG ĐẠI HỌC SÀI GÒN PGS.TS. PHẠM HOÀNG QUÂN ĐỊA ĐIỂM: 105 BÀ HUYỀN THÀNH QUẬN PHƯỜNG XUÂN HÒA, TP.HỒ CHÍ MINH		1 NGÀY / / 2 NGÀY / / 3 NGÀY / / 4 NGÀY / / 5 NGÀY / /		13/11/2026		0317350966 - CT.T.H.H.K		KTS. TRẦN VĂN SANH		KTS. LÊ VĂN NGỌC HÙNG		KTS. NGUYỄN VĂN QUÍ		HẠNG MỤC KIẾN TRÚC		HOÀN THÀNH 04/2026		TỈ LỆ KÝ HIỆU KT-PC-02	



CÔNG TY TNHH TƯ VẤN
TRẦN VĂN SANH
 Theo Văn bản số.....67./BC/TTTK/ST-2026..
 Ngày 17/10/2026
 Chủ trì bộ môn ký tên

PHỐI CẢNH 3

CÔNG TRÌNH CÁI TẠO SỬA CHỮA KHU A CƠ SỞ TRƯỜNG ĐẠI HỌC SÀI GÒN 		CHỦ ĐẦU TƯ TRƯỜNG ĐẠI HỌC SÀI GÒN PGS.TS. PHẠM HOÀNG QUẢN		SỬA ĐỔI <table border="1"> <thead> <tr> <th>LẦN</th> <th>NGÀY</th> <th>XÁC NHẬN</th> </tr> </thead> <tbody> <tr><td>1</td><td>NGÀY / /</td><td></td></tr> <tr><td>2</td><td>NGÀY / /</td><td></td></tr> <tr><td>3</td><td>NGÀY / /</td><td></td></tr> <tr><td>4</td><td>NGÀY / /</td><td></td></tr> <tr><td>5</td><td>NGÀY / /</td><td></td></tr> </tbody> </table>			LẦN	NGÀY	XÁC NHẬN	1	NGÀY / /		2	NGÀY / /		3	NGÀY / /		4	NGÀY / /		5	NGÀY / /		ĐƠN VỊ TƯ VẤN THIẾT KẾ  CÔNG TY TNHH ST+ARCHITECT Địa chỉ : số 2/10D, đường số 4 , P. An Khánh Tp. Thủ Đức , Tp.Hồ Chí Minh Email: Info@St-Architect.Pro Website: Kientruc-Sta.com / P: 0973444549			GIÁM ĐỐC  CÔNG TY TNHH ST+ARCHITECT KTS. TRẦN VĂN SANH			CHỦ TRÌ THIẾT KẾ  KTS. TRẦN VĂN SANH THIẾT KẾ - DESIGN  KTS. LÊ VĂN NGỌC HƯNG		QUẢN LÝ KỸ THUẬT  KS. NGUYỄN VĂN QUÝ THỂ HIỆN  KTS. NGUYỄN NHẬT SANG		TÊN BẢN VẼ PHỐI CẢNH 3		GIẢI ĐOẠN <input checked="" type="checkbox"/> HỒ SƠ THIẾT KẾ		GHI CHÚ Đơn vị thi công tiến hành kiểm tra kỹ thuật trước khi thi công nếu có sai sót phải báo ngay cho đơn vị thiết kế để điều chỉnh kịp thời vì thi công tự ý thay đổi mọi sai lệch về sau đơn vị thiết kế không chịu trách nhiệm	
LẦN	NGÀY	XÁC NHẬN																																						
1	NGÀY / /																																							
2	NGÀY / /																																							
3	NGÀY / /																																							
4	NGÀY / /																																							
5	NGÀY / /																																							
HẠNG MỤC KIẾN TRÚC				HOÀN THÀNH 04/2026		TỈ LỆ		KÝ HIỆU KT-PC-03																																



CÔNG TY TNHH TƯ
THAM TRA
 Theo Văn bản số... 67.../BC/TTTK/ST-2026...
 Ngày 17/1/2026
 Chủ trì bộ môn ký tên

PHỐI CẢNH 3

<p>CÔNG TRÌNH CHỦ ĐẦU TƯ</p> <p>TRƯỜNG ĐẠI HỌC SÀI GÒN</p> <p>CÁI TẠO SỬA CHỮA KHU A CƠ SỞ 1 TRƯỜNG ĐẠI HỌC SÀI GÒN</p> <p>PGS.TS. PHẠM HOÀNG QUÂN</p> <p>ĐỊA ĐIỂM: 105 BÀ HUYỀN THANH QUẬN, PHƯỜNG XUÂN HÒA, TP. HỒ CHÍ MINH</p>	<p>SỬA ĐỔI</p> <table border="1"> <thead> <tr> <th>LẦN</th> <th>NGÀY</th> <th>XÁC NHẬN</th> </tr> </thead> <tbody> <tr><td>1</td><td>NGÀY / /</td><td></td></tr> <tr><td>2</td><td>NGÀY / /</td><td></td></tr> <tr><td>3</td><td>NGÀY / /</td><td></td></tr> <tr><td>4</td><td>NGÀY / /</td><td></td></tr> <tr><td>5</td><td>NGÀY / /</td><td></td></tr> </tbody> </table>	LẦN	NGÀY	XÁC NHẬN	1	NGÀY / /		2	NGÀY / /		3	NGÀY / /		4	NGÀY / /		5	NGÀY / /		<p>ĐƠN VỊ TƯ VẤN THIẾT KẾ</p> <p>CÔNG TY TNHH ST+ARCHITECT</p> <p>Địa chỉ: số 2/10D, đường số 4, P. An Khánh Tp. Thủ Đức, Tp. Hồ Chí Minh Email: Info@St-Architect.Pro Website: Kientruc-Sta.com / P: 0973444549</p>	<p>GIÁM ĐỐC</p> <p>KTS. TRẦN VĂN SANH</p>	<p>CHỦ TRÌ THIẾT KẾ</p> <p>KTS. TRẦN VĂN SANH</p> <p>THIẾT KẾ - DESIGN</p> <p>KTS. LÊ VĂN NGỌC HÙNG</p>	<p>QUẢN LÝ KỸ THUẬT</p> <p>KS. NGUYỄN VĂN QUÍ</p> <p>THỂ HIỆN</p> <p>KTS. NGUYỄN NHẬT SANG</p>	<table border="1"> <thead> <tr> <th>TÊN BẢN VẼ</th> <th>GIAI ĐOẠN</th> <th>GHI CHÚ</th> </tr> </thead> <tbody> <tr> <td>PHỐI CẢNH 3</td> <td><input checked="" type="checkbox"/> HỒ SƠ THIẾT KẾ</td> <td>ĐƠN VỊ TƯ VẤN CÔNG TRÌNH VÀ KIỂM TRA THUỘC TRƯỚC KH. TH. CÔNG SỞ CÓ SẴN PHẢI BẢO NGUYỄN CHỖ ĐƠN VỊ THIẾT KẾ ĐỂ ĐIỀU CHỈNH NẾU ĐƠN VỊ TƯ VẤN CÔNG TRÌNH KHÔNG CHẤM LỆCH VỀ SỰ ĐƠN VỊ THIẾT KẾ KHÔNG CHẤM TRÁCH NẾM</td> </tr> <tr> <td>HẠNG MỤC</td> <td>HOÀN THÀNH</td> <td>TỈ LỆ</td> </tr> <tr> <td>KIẾN TRÚC</td> <td>04/2026</td> <td>KÝ HIỆU</td> </tr> <tr> <td></td> <td></td> <td>KT-PC-03</td> </tr> </tbody> </table>	TÊN BẢN VẼ	GIAI ĐOẠN	GHI CHÚ	PHỐI CẢNH 3	<input checked="" type="checkbox"/> HỒ SƠ THIẾT KẾ	ĐƠN VỊ TƯ VẤN CÔNG TRÌNH VÀ KIỂM TRA THUỘC TRƯỚC KH. TH. CÔNG SỞ CÓ SẴN PHẢI BẢO NGUYỄN CHỖ ĐƠN VỊ THIẾT KẾ ĐỂ ĐIỀU CHỈNH NẾU ĐƠN VỊ TƯ VẤN CÔNG TRÌNH KHÔNG CHẤM LỆCH VỀ SỰ ĐƠN VỊ THIẾT KẾ KHÔNG CHẤM TRÁCH NẾM	HẠNG MỤC	HOÀN THÀNH	TỈ LỆ	KIẾN TRÚC	04/2026	KÝ HIỆU			KT-PC-03
LẦN	NGÀY	XÁC NHẬN																																					
1	NGÀY / /																																						
2	NGÀY / /																																						
3	NGÀY / /																																						
4	NGÀY / /																																						
5	NGÀY / /																																						
TÊN BẢN VẼ	GIAI ĐOẠN	GHI CHÚ																																					
PHỐI CẢNH 3	<input checked="" type="checkbox"/> HỒ SƠ THIẾT KẾ	ĐƠN VỊ TƯ VẤN CÔNG TRÌNH VÀ KIỂM TRA THUỘC TRƯỚC KH. TH. CÔNG SỞ CÓ SẴN PHẢI BẢO NGUYỄN CHỖ ĐƠN VỊ THIẾT KẾ ĐỂ ĐIỀU CHỈNH NẾU ĐƠN VỊ TƯ VẤN CÔNG TRÌNH KHÔNG CHẤM LỆCH VỀ SỰ ĐƠN VỊ THIẾT KẾ KHÔNG CHẤM TRÁCH NẾM																																					
HẠNG MỤC	HOÀN THÀNH	TỈ LỆ																																					
KIẾN TRÚC	04/2026	KÝ HIỆU																																					
		KT-PC-03																																					



PHỐI CẢNH 4



CÔNG TY TNHH TƯ VẤN KIẾN TRÚC VÀ THIẾT KẾ SÁNG TẠO
THẨM TRA
 Theo Văn bản số.....67/BC/TTTK/ST-2020...
 Ngày.....13/4/2020...
 Chủ trì bộ môn ký tên

<p>CÔNG TRÌNH CHỦ ĐẦU TƯ</p> <p>CÁI TẠO SỬA CHỮA KHU A CẤP SỐ 1 TRƯỜNG ĐẠI HỌC SÀI GÒN</p> <p>TRƯỜNG ĐẠI HỌC SÀI GÒN</p> <p>PGS.TS. PHẠM HOÀNG QUẢN</p> <p>ĐỊA ĐIỂM: 105 BÀ HUYỀN THANH QUẬN, PHƯỜNG XUÂN HÒA, TP.HỒ CHÍ MINH</p>	<p>SỬA ĐỔI</p> <table border="1"> <thead> <tr> <th>LẦN</th> <th>NGÀY</th> <th>XÁC NHẬN</th> </tr> </thead> <tbody> <tr><td>1</td><td>NGÀY / /</td><td></td></tr> <tr><td>2</td><td>NGÀY / /</td><td></td></tr> <tr><td>3</td><td>NGÀY / /</td><td></td></tr> <tr><td>4</td><td>NGÀY / /</td><td></td></tr> <tr><td>5</td><td>NGÀY / /</td><td></td></tr> </tbody> </table>	LẦN	NGÀY	XÁC NHẬN	1	NGÀY / /		2	NGÀY / /		3	NGÀY / /		4	NGÀY / /		5	NGÀY / /		<p>ĐƠN VỊ TƯ VẤN THIẾT KẾ</p> <p>CÔNG TY TNHH ST+ARCHITECT</p> <p>Địa chỉ : số 2/10D, đường số 4 , P. An Khánh Tp. Thủ Đức , Tp.Hồ Chí Minh Email: info@St-Architect.Pro Website: Kientruc-Sta.com / P: 0973444549</p>	<p>GIÁM ĐỐC</p> <p>KTS. TRẦN VĂN SANH</p>	<p>CHỦ TRÌ THIẾT KẾ</p> <p>KTS. TRẦN VĂN SANH</p> <p>THIẾT KẾ - DESIGN</p> <p>KTS. LÊ VĂN NGỌC HÙNG</p>	<p>QUẢN LÝ KỸ THUẬT</p> <p>KS. NGUYỄN VĂN QUÍ</p> <p>THỂ HIỆN</p> <p>KTS. NGUYỄN NHẬT SANG</p>	<table border="1"> <thead> <tr> <th>TÊN BẢN VẼ</th> <th colspan="2">GIAI ĐOẠN</th> <th>GHI CHÚ</th> </tr> </thead> <tbody> <tr> <td>PHỐI CẢNH 4</td> <td colspan="2"><input checked="" type="checkbox"/> HỒ SƠ THIẾT KẾ</td> <td>ĐƠN VỊ THI CÔNG TIÊU HẠN KIỂM TRA KHI THUỘC THUỘC KH. TH. CÔNG KẾ. CÓ SƠ SỐ? PHẢI BÁO NGAY CHO ĐƠN VỊ THIẾT KẾ ĐỂ ĐIỀU CHỈNH NẾU ĐƠN VỊ THI CÔNG TỰ Ý XỬ LÝ, LỢI SAI LỆCH VỀ SAI ĐƠN VỊ THIẾT KẾ KHÔNG CHẤT TRÁCH NHẬN</td> </tr> <tr> <td>HẠNG MỤC</td> <td>HOÀN THÀNH</td> <td>TỈ LỆ</td> <td>KÝ HIỆU</td> </tr> <tr> <td>KIẾN TRÚC</td> <td>04/2020</td> <td></td> <td>KT-PC-04</td> </tr> </tbody> </table>	TÊN BẢN VẼ	GIAI ĐOẠN		GHI CHÚ	PHỐI CẢNH 4	<input checked="" type="checkbox"/> HỒ SƠ THIẾT KẾ		ĐƠN VỊ THI CÔNG TIÊU HẠN KIỂM TRA KHI THUỘC THUỘC KH. TH. CÔNG KẾ. CÓ SƠ SỐ? PHẢI BÁO NGAY CHO ĐƠN VỊ THIẾT KẾ ĐỂ ĐIỀU CHỈNH NẾU ĐƠN VỊ THI CÔNG TỰ Ý XỬ LÝ, LỢI SAI LỆCH VỀ SAI ĐƠN VỊ THIẾT KẾ KHÔNG CHẤT TRÁCH NHẬN	HẠNG MỤC	HOÀN THÀNH	TỈ LỆ	KÝ HIỆU	KIẾN TRÚC	04/2020		KT-PC-04
LẦN	NGÀY	XÁC NHẬN																																						
1	NGÀY / /																																							
2	NGÀY / /																																							
3	NGÀY / /																																							
4	NGÀY / /																																							
5	NGÀY / /																																							
TÊN BẢN VẼ	GIAI ĐOẠN		GHI CHÚ																																					
PHỐI CẢNH 4	<input checked="" type="checkbox"/> HỒ SƠ THIẾT KẾ		ĐƠN VỊ THI CÔNG TIÊU HẠN KIỂM TRA KHI THUỘC THUỘC KH. TH. CÔNG KẾ. CÓ SƠ SỐ? PHẢI BÁO NGAY CHO ĐƠN VỊ THIẾT KẾ ĐỂ ĐIỀU CHỈNH NẾU ĐƠN VỊ THI CÔNG TỰ Ý XỬ LÝ, LỢI SAI LỆCH VỀ SAI ĐƠN VỊ THIẾT KẾ KHÔNG CHẤT TRÁCH NHẬN																																					
HẠNG MỤC	HOÀN THÀNH	TỈ LỆ	KÝ HIỆU																																					
KIẾN TRÚC	04/2020		KT-PC-04																																					



PHỐI CẢNH 4

CÔNG TY TNHH TƯ VẤN SÁNG TẠO
THẨM TRA
 Theo Văn bản số..... 67/BC/TITK/ST-2026...
 Ngày..... 13/4/2026
 Chủ trì bộ môn ký tên

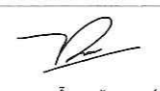
CÔNG TRÌNH CÁI TẠO SỬA CHỮA KHU A CƠ SỞ 1 TRƯỜNG ĐẠI HỌC SÀI GÒN 		CHỦ ĐẦU TƯ TRƯỜNG ĐẠI HỌC SÀI GÒN PGS.TS. PHẠM HOÀNG QUÂN		SỬA ĐỔI <table border="1"> <thead> <tr> <th>LẦN</th> <th>NGÀY</th> <th>XÁC NHẬN</th> </tr> </thead> <tbody> <tr><td>1</td><td>NGÀY / /</td><td></td></tr> <tr><td>2</td><td>NGÀY / /</td><td></td></tr> <tr><td>3</td><td>NGÀY / /</td><td></td></tr> <tr><td>4</td><td>NGÀY / /</td><td></td></tr> <tr><td>5</td><td>NGÀY / /</td><td></td></tr> </tbody> </table>		LẦN	NGÀY	XÁC NHẬN	1	NGÀY / /		2	NGÀY / /		3	NGÀY / /		4	NGÀY / /		5	NGÀY / /		ĐƠN VỊ TƯ VẤN THIẾT KẾ CÔNG TY TNHH ST+ARCHITECT Địa chỉ: số 2/10D, đường số 4, P. An Khánh, Tp. Thủ Đức, Tp. Hồ Chí Minh Email: info@st-architect.pro Website: kientruc-sta.com / P: 0973444549		GIÁM ĐỐC  KTS. TRẦN VĂN SANH		CHỦ TRÌ THIẾT KẾ  KTS. TRẦN VĂN SANH THIẾT KẾ - DESIGN		QUẢN LÝ KỸ THUẬT  KS. NGUYỄN VĂN QUÝ THỂ HIỆN		TÊN BẢN VẼ PHỐI CẢNH 4		GIẢI ĐOẠN <input checked="" type="checkbox"/> HỒ SƠ THIẾT KẾ		GHI CHÚ ĐƠN VỊ THI CÔNG TRÊN MÀN HÌNH THỰC TRẠNG KHÁC KHỎI CÔNG TRÌNH THỰC TẾ. PHẢI BẢO NGỮNG CHỌN ĐƠN VỊ THIẾT KẾ ĐỂ ĐƯỢC CHẤM NHẬN ĐƠN VỊ THI CÔNG TỰ XỬ LÝ, MỌI SAI LỆCH VỀ SAI ĐƠN VỊ THIẾT KẾ KHÔNG CHỌN TRÁCH NHIỆM	
LẦN	NGÀY	XÁC NHẬN																																			
1	NGÀY / /																																				
2	NGÀY / /																																				
3	NGÀY / /																																				
4	NGÀY / /																																				
5	NGÀY / /																																				
										HẠNG MỤC HOÀN THÀNH		TỈ LỆ TỈ LỆ		KÝ HIỆU KÝ HIỆU																							
										KIẾN TRÚC 04/2026				KT-PC-04 KT-PC-04																							

BẢN VẼ HIỆN TRẠNG

TRƯỜNG ĐẠI HỌC SÀI GÒN

PHÊ DUYỆT

Theo Quyết định số: 152/QĐ-DHSG

Ngày: 17 tháng 4 năm 2026

Ký tên:

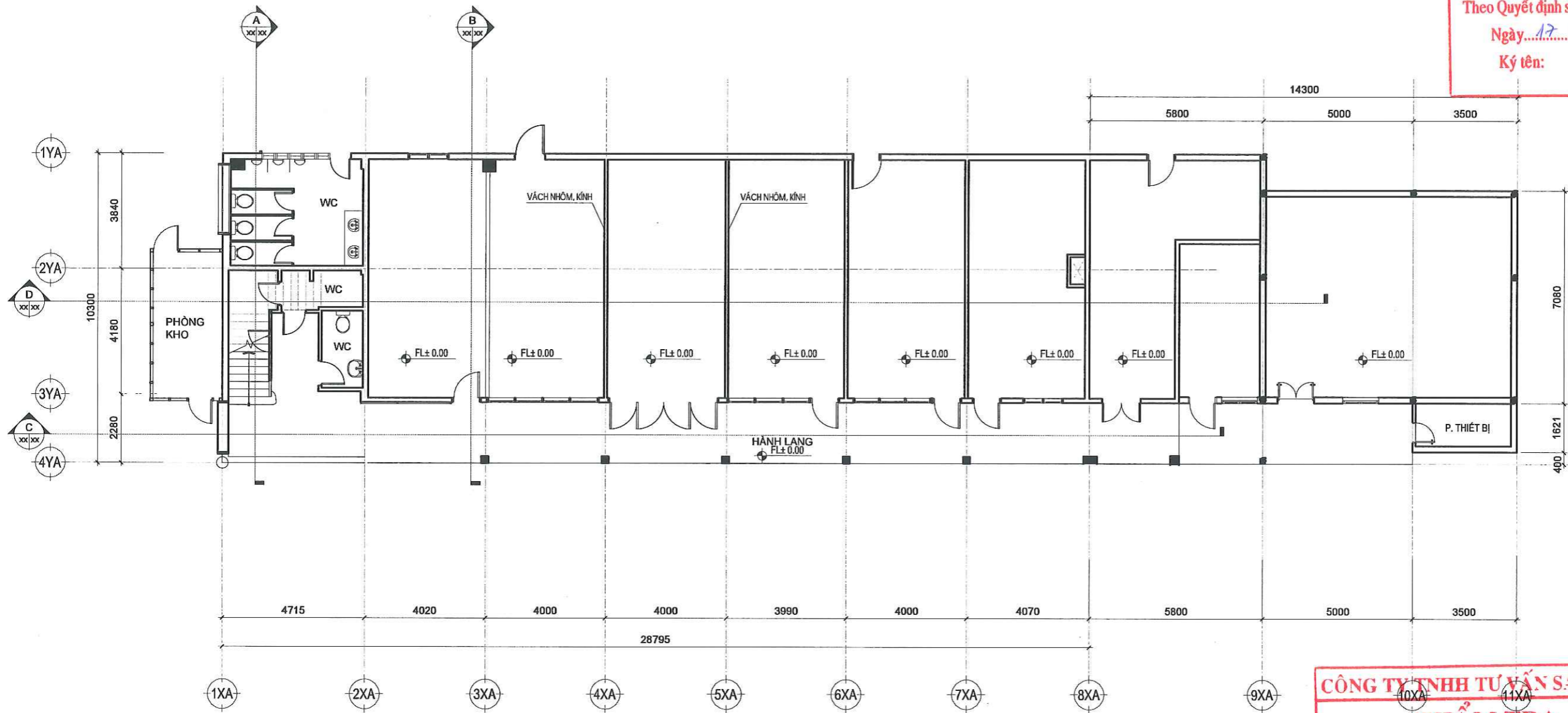

MẶT BẰNG HIỆN TRẠNG TẦNG 1 TL 1/150

CÔNG TY TNHH TƯ VẤN SÁNG TẠO

THẨM TRA

Theo Văn bản số: 67/BC/TTTK/ST-2026

Ngày: 13/4/2026

Chủ trì bộ môn ký tên

KTS. Phạm Minh Bền

CÔNG TRÌNH CẢI TẠO SỬA CHỮA KHU A CẤP SỐ 1 TRƯỜNG ĐẠI HỌC SÀI GÒN ĐỊA ĐIỂM: 105 BÀ HUYỆN THÀNH QUẬN, PHƯỜNG XUÂN HÒA, TP. HỒ CHÍ MINH		CHỦ ĐẦU TƯ TRƯỜNG ĐẠI HỌC SÀI GÒN PGS.TS. PHẠM HOÀNG QUÂN		SỬA ĐỔI <table border="1"> <thead> <tr> <th>LẦN</th> <th>NGÀY</th> <th>XÁC NHẬN</th> </tr> </thead> <tbody> <tr><td>1</td><td>NGÀY / /</td><td></td></tr> <tr><td>2</td><td>NGÀY / /</td><td></td></tr> <tr><td>3</td><td>NGÀY / /</td><td></td></tr> <tr><td>4</td><td>NGÀY / /</td><td></td></tr> <tr><td>5</td><td>NGÀY / /</td><td></td></tr> </tbody> </table>		LẦN	NGÀY	XÁC NHẬN	1	NGÀY / /		2	NGÀY / /		3	NGÀY / /		4	NGÀY / /		5	NGÀY / /		ĐƠN VỊ TƯ VẤN THIẾT KẾ CÔNG TY TNHH ST+ARCHITECT Địa chỉ: số 2/10D, đường số 4, P. An Khánh Tp. Thủ Đức, Tp. Hồ Chí Minh Email: Info@St-Architect.Pro Website: Kientruc-Sta.com / P: 0973444549		GIÁM ĐỐC KTS. TRẦN VĂN SANH		CHỦ TRÌ THIẾT KẾ KTS. TRẦN VĂN SANH THIẾT KẾ - DESIGN KTS. LÊ VĂN NGỌC HÙNG		QUẢN LÝ KỸ THUẬT KS. NGUYỄN VĂN QUÍ THỂ HIỆN KTS. NGUYỄN NHẬT SANG		TÊN BẢN VẼ MẶT BẰNG HIỆN TRẠNG TẦNG 1		GIẢI ĐOẠN <input checked="" type="checkbox"/> HỒ SƠ THIẾT KẾ		GHI CHÚ ĐƠN VỊ THỰC HIỆN PHẢI KIỂM TRA KỸ THUỘC TRƯỚC KHI THỰC HIỆN CÔNG VIỆC PHẢI ĐẢM BẢO CHỌN ĐƠN VỊ THIẾT KẾ ĐỀU CHẤM HẾT ĐƠN VỊ THỰC HIỆN TỰ Ý LẠI SẴNG LÊN VẼ SAU ĐƠN VỊ THIẾT KẾ KHÔNG CHỊU TRÁCH NHIỆM	
LẦN	NGÀY	XÁC NHẬN																																			
1	NGÀY / /																																				
2	NGÀY / /																																				
3	NGÀY / /																																				
4	NGÀY / /																																				
5	NGÀY / /																																				
HẠNG MỤC KIẾN TRÚC		HOÀN THÀNH 04/2025		TỈ LỆ TL 1/150		KÝ HIỆU KT-MB-01																															

TRƯỜNG ĐẠI HỌC SÀI GÒN
PHÊ DUYỆT
Theo Quyết định số: 1521/QĐ-ĐHSG
Ngày...17...tháng...4...năm...2026
Ký tên:

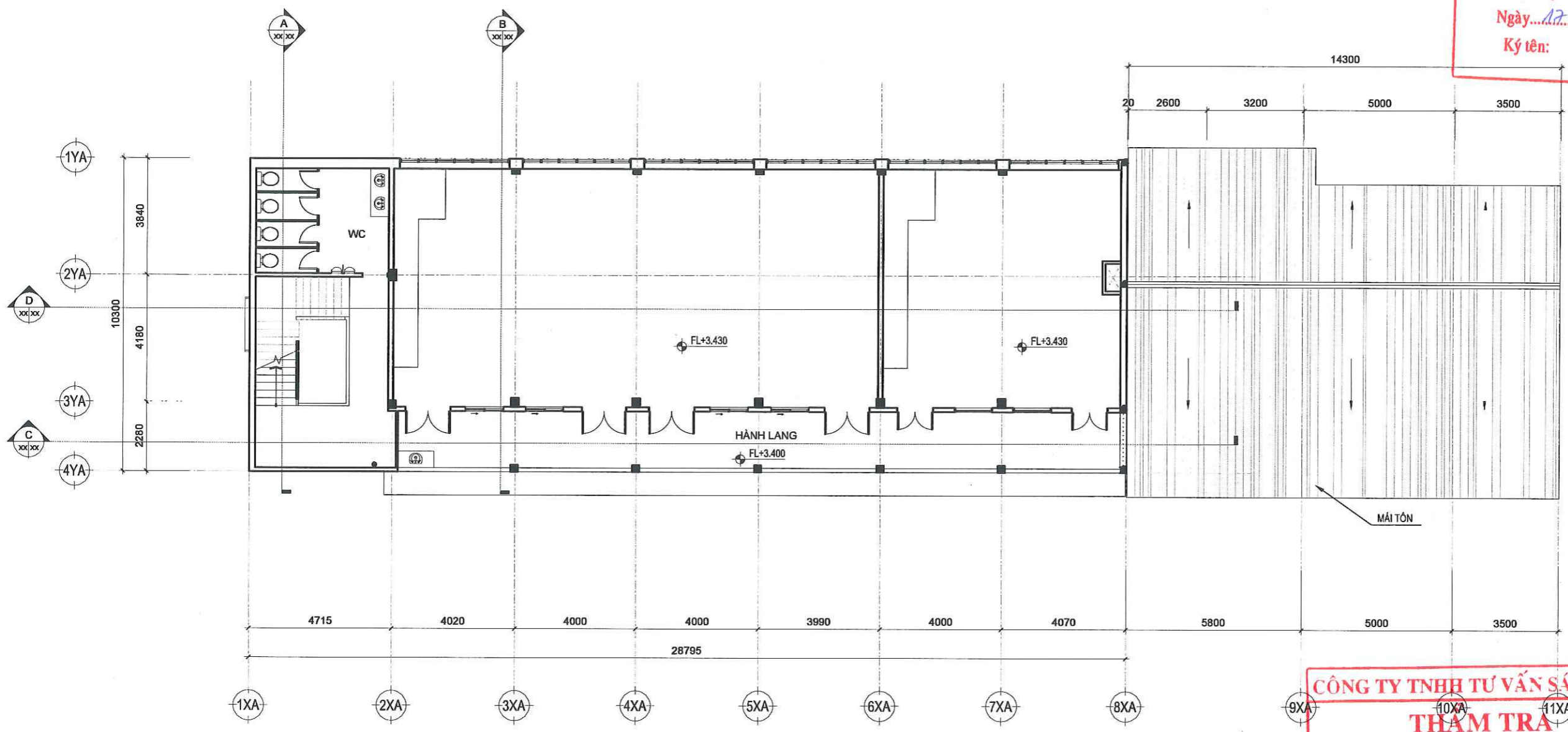

MẶT BẰNG HIỆN TRẠNG TẦNG 2 TL 1/150

CÔNG TY TNHH TƯ VẤN SÁNG TẠO
THẨM TRA
Theo Văn bản số: 67/BC/TTTK/ST-2026...
Ngày: 13/4/2026
Chủ trì bộ môn ký tên

(Signature)
KTS. Phạm Minh Bền

CÔNG TRÌNH CẢI TẠO SỬA CHỮA KHU A CƠ SỞ TRƯỜNG ĐẠI HỌC SÀI GÒN CHỦ ĐẦU TƯ TRƯỜNG ĐẠI HỌC SÀI GÒN PGS.TS. PHẠM HOÀNG QUẢN ĐỊA ĐIỂM: 105 BÀ HUYỀN THANH QUẬN PHƯỜNG XUÂN HÒA, TP. HỒ CHÍ MINH		SỬA ĐỔI <table border="1"> <thead> <tr> <th>LẦN</th> <th>NGÀY</th> <th>XÁC NHẬN</th> </tr> </thead> <tbody> <tr><td>1</td><td>NGÀY / /</td><td></td></tr> <tr><td>2</td><td>NGÀY / /</td><td></td></tr> <tr><td>3</td><td>NGÀY / /</td><td></td></tr> <tr><td>4</td><td>NGÀY / /</td><td></td></tr> <tr><td>5</td><td>NGÀY / /</td><td></td></tr> </tbody> </table>		LẦN	NGÀY	XÁC NHẬN	1	NGÀY / /		2	NGÀY / /		3	NGÀY / /		4	NGÀY / /		5	NGÀY / /		ĐƠN VỊ TƯ VẤN THIẾT KẾ CÔNG TY TNHH ST+ARCHITECT Địa chỉ: số 2/10D, đường số 4, P. An Khánh, Tp. Thủ Đức, Tp. Hồ Chí Minh Email: Info@St-Architect.Pro Website: Kientruc-Sta.com / P: 0973444549		GIÁM ĐỐC KTS. TRẦN VĂN SANH THIẾT KẾ - DESIGN		CHỦ TRÌ THIẾT KẾ KTS. TRẦN VĂN SANH THIẾT KẾ - DESIGN		QUẢN LÝ KỸ THUẬT KS. NGUYỄN VĂN QUÍ THỂ HIỆN KTS. NGUYỄN NHẬT SANG		TÊN BẢN VẼ MẶT BẰNG HIỆN TRẠNG TẦNG 2		GIẢI ĐOẠN <input checked="" type="checkbox"/> HỒ SƠ THIẾT KẾ		GHI CHÚ ĐƠN VỊ THI CÔNG TÊN HÀNH VIEM TRA KỊCH THUỘC TRƯỚC KH TH CÔNG HIỆU CỎ SAI SỚT PHẢI BẢO NGUYÊN CHỖ ĐƠN VỊ THIẾT KẾ ĐỂ ĐIỀU CHỈNH MẸN ĐƠN VỊ THI CÔNG TỰ XỬ LÝ, MỌI SAI LỆCH VỀ SAU ĐƠN VỊ THIẾT KẾ KHÔNG CHỮ TRÁCH NHIỆM.	
LẦN	NGÀY	XÁC NHẬN																																	
1	NGÀY / /																																		
2	NGÀY / /																																		
3	NGÀY / /																																		
4	NGÀY / /																																		
5	NGÀY / /																																		
										HẠNG MỤC HOÀN THÀNH		TỈ LỆ TL 1/150		KÝ HIỆU KT-MB-02																					
										KIẾN TRÚC 04/2026																									

TRƯỜNG ĐẠI HỌC SÀI GÒN
PHÊ DUYỆT
Theo Quyết định số: 1521/QĐ-ĐHSG
Ngày 17 tháng 4 năm 2026
Ký tên:

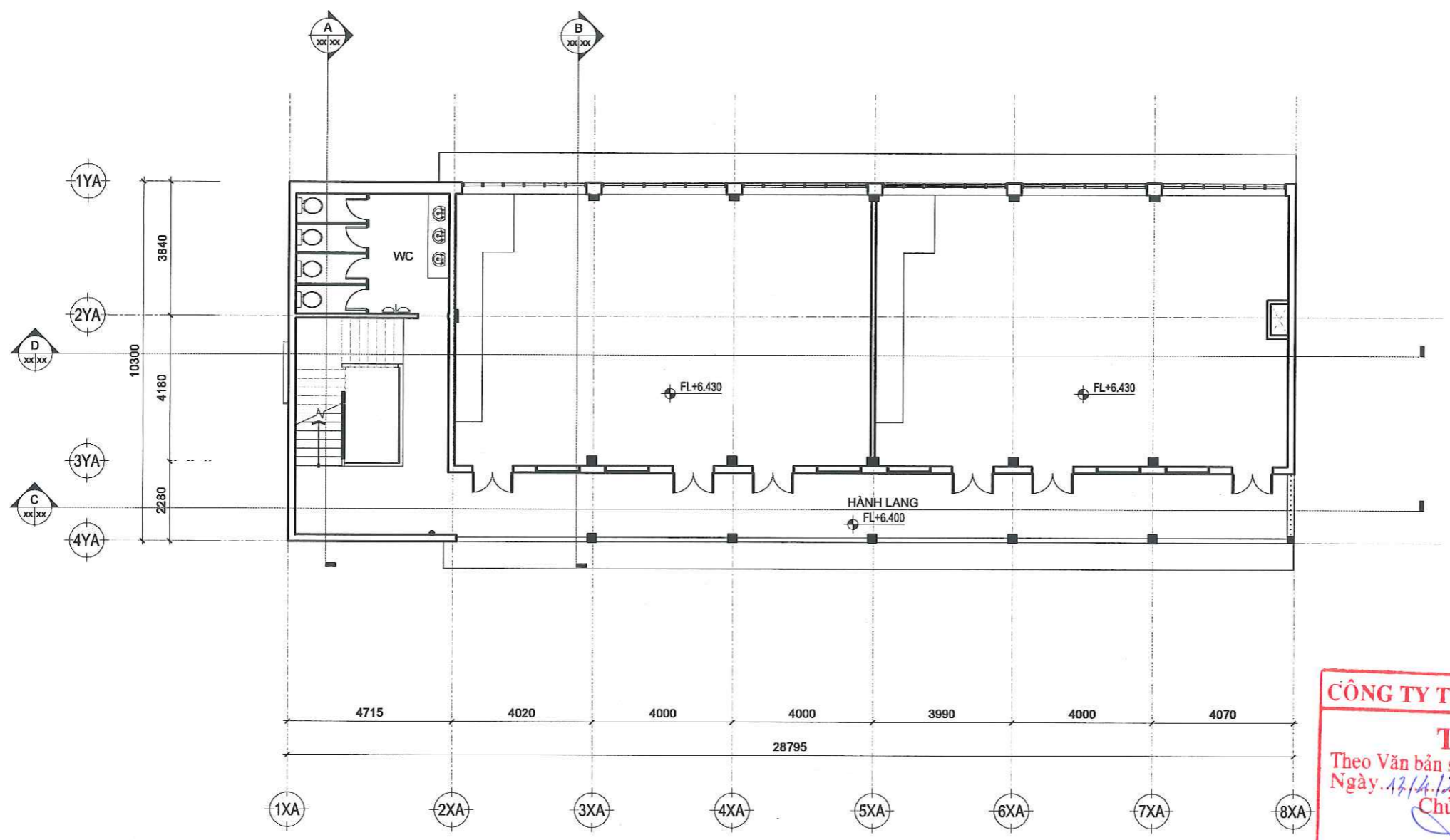

CÔNG TY TNHH TƯ VẤN SÁNG TẠO
THẨM TRA
Theo Văn bản số 67/BC/TTTK/ST-2026
Ngày 17/4/2026
Chủ trì bộ môn ký tên

KTS. Phạm Minh Bền

MẶT BẰNG HIỆN TRẠNG TẦNG 3 TL 1/150

CÔNG TRÌNH CẢI TẠO SỬA CHỮA KHU A CỘ SỐ 1 TRƯỜNG ĐẠI HỌC SÀI GÒN CHỦ ĐẦU TƯ TRƯỜNG ĐẠI HỌC SÀI GÒN PGS.TS. PHẠM HOÀNG QUẢN ĐỊA ĐIỂM: 105 BÀ HUYỆN THÀNH QUẬN, PHƯỜNG XUÂN HÒA, TP. HỒ CHÍ MINH		SỬA ĐỔI LẦN NGÀY XÁC NHẬN 1 NGÀY // 2 NGÀY // 3 NGÀY // 4 NGÀY // 5 NGÀY //		ĐƠN VỊ TƯ VẤN THIẾT KẾ CÔNG TY TNHH ST+ARCHITECT Địa chỉ: số 2/10D, đường số 4, P. An Khánh Tp. Thủ Đức, Tp. Hồ Chí Minh Email: Info@St-Architect.Pro Website: Kientruc-Sta.com / P: 0973444549		GIÁM ĐỐC KTS. TRẦN VĂN SANH		CHỦ TRÌ THIẾT KẾ KTS. TRẦN VĂN SANH THIẾT KẾ - DESIGN KTS. LÊ VĂN NGỌC HÙNG		QUẢN LÝ KỸ THUẬT KS. NGUYỄN VĂN QUÍ THỂ HIỆN KTS. NGUYỄN NHẬT SANG		TÊN BẢN VẼ MẶT BẰNG HIỆN TRẠNG TẦNG 3		GIẢI ĐOẠN <input checked="" type="checkbox"/> HỒ SƠ THIẾT KẾ		GHI CHÚ ĐƠN VỊ TƯ VẤN CÔNG TRÌNH THIẾT KẾ TRƯỚC KHI THI CÔNG NẾU CÓ SAI SÓT PHẢI BẢO NGUYỄN CHO ĐƠN VỊ THIẾT KẾ ĐỂ ĐIỀU CHỈNH NẾU ĐƠN VỊ TƯ VẤN THIẾT KẾ SAI SÓT LẠI SẼ KHÔNG CHịu TRÁCH NHIỆM.	
HẠNG MỤC KIẾN TRÚC		HOÀN THÀNH 04/2025		TỈ LỆ TL 1/150		KÝ HIỆU KT-MB-03											

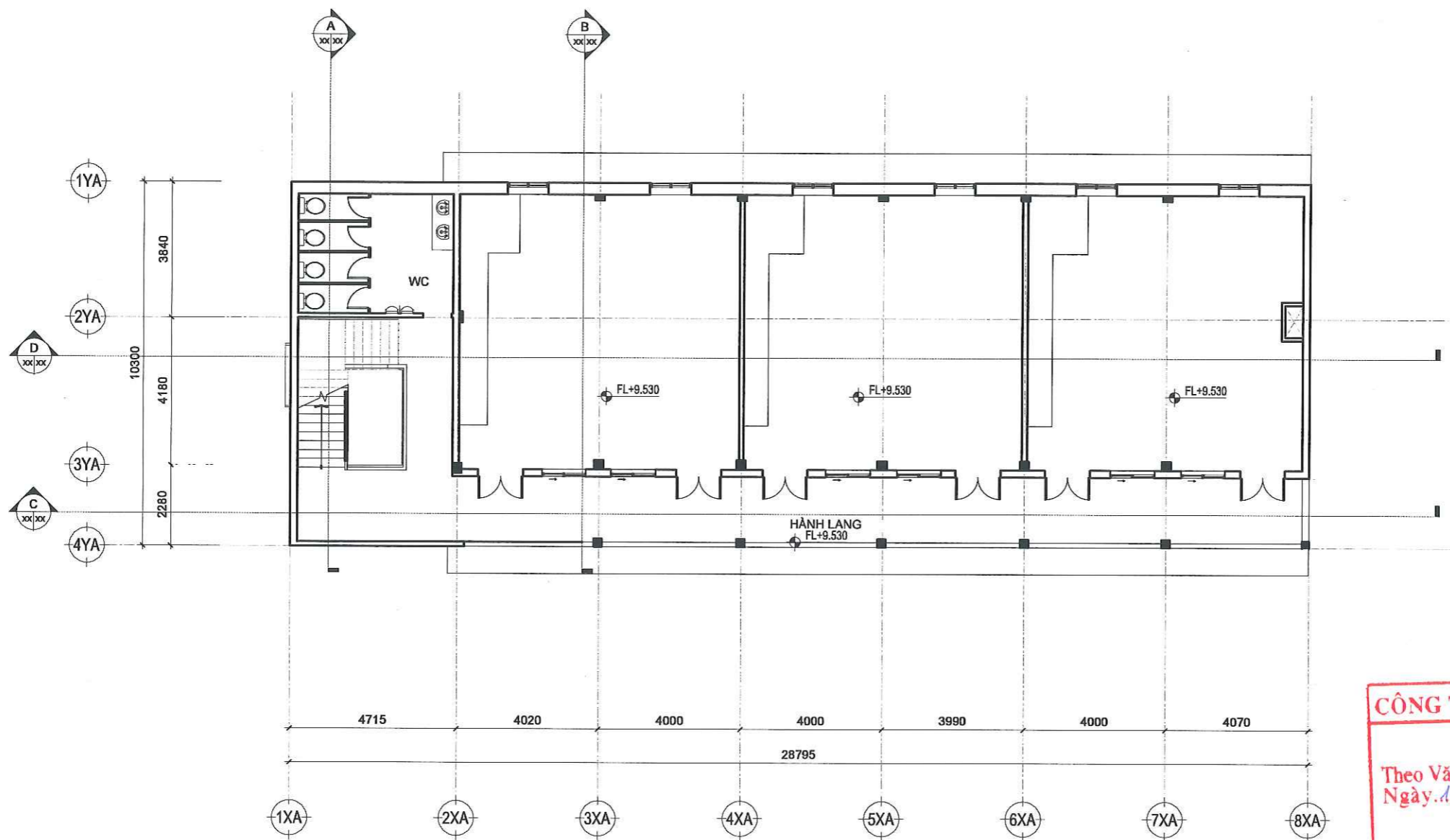

TRƯỜNG ĐẠI HỌC SÀI GÒN
PHÊ DUYỆT
 Theo Quyết định số: 1521/QĐ-ĐHSG
 Ngày: 17 tháng 4 năm 2026
 Ký tên:

CÔNG TY TNHH TƯ VẤN SÁNG TẠO
THẨM TRA
 Theo Văn bản số: 67/BC/TTTK/ST-2026
 Ngày: 13/4/2026
 Chủ trì bộ môn ký tên

(Signature)
 KTS. Phạm Minh Bền

MẶT BẰNG HIỆN TRẠNG TẦNG 4 TL 1/150

CÔNG TRÌNH CÁI TẠO SỬA CHỮA KHU A CƠ SỞ A TRƯỜNG ĐẠI HỌC SÀI GÒN CHỦ ĐẦU TƯ TRƯỜNG ĐẠI HỌC SÀI GÒN PGS.TS. PHẠM HOÀNG QUẢN ĐIA ĐIỂM: 105 BÀ HUYỀN THANH QUẬN, PHƯỜNG XUÂN HÒA, TP. HỒ CHÍ MINH		SỬA ĐỔI <table border="1"> <thead> <tr> <th>LẦN</th> <th>NGÀY</th> <th>XÁC NHẬN</th> </tr> </thead> <tbody> <tr><td>1</td><td>NGÀY / /</td><td></td></tr> <tr><td>2</td><td>NGÀY / /</td><td></td></tr> <tr><td>3</td><td>NGÀY / /</td><td></td></tr> <tr><td>4</td><td>NGÀY / /</td><td></td></tr> <tr><td>5</td><td>NGÀY / /</td><td></td></tr> </tbody> </table>		LẦN	NGÀY	XÁC NHẬN	1	NGÀY / /		2	NGÀY / /		3	NGÀY / /		4	NGÀY / /		5	NGÀY / /		ĐƠN VỊ TƯ VẤN THIẾT KẾ CÔNG TY TNHH ST+ARCHITECT Địa chỉ: số 2/10D, đường số 4, P. An Khánh, Tp. Thủ Đức, Tp. Hồ Chí Minh Email: Info@St-Architect.Pro Website: Kientruc-Sta.com / P: 0973444549		GIÁM ĐỐC CÔNG TY TNHH ST+ARCHITECT KTS. TRẦN VĂN SANH		CHỦ TRÌ THIẾT KẾ KTS. TRẦN VĂN SANH THIẾT KẾ - DESIGN KTS. LÊ VĂN NGỌC HÙNG		QUẢN LÝ KỸ THUẬT KS. NGUYỄN VĂN QUÍ THỂ HIỆN KTS. NGUYỄN NHẬT SANG		TÊN BẢN VẼ MẶT BẰNG HIỆN TRẠNG TẦNG 4			GIẢI ĐOẠN <input checked="" type="checkbox"/> HỒ SƠ THIẾT KẾ			GHI CHÚ ĐƠN VỊ THI CÔNG TIẾN HÀNH KIỂM TRA KỊCH THỜI ĐƯỢC TRƯỚC KHI THI CÔNG. NEU CÓ SAI SÓT PHẢI BÁO NGAY CHO ĐƠN VỊ THIẾT KẾ ĐỂ ĐIỀU CHỈNH. NEU ĐƠN VỊ THI CÔNG TỰ Ý XỬ LÝ, ĐƠN VỊ THIẾT KẾ SẼ KHÔNG CHẤU TRÁCH NHIỆM.		
LẦN	NGÀY	XÁC NHẬN																																				
1	NGÀY / /																																					
2	NGÀY / /																																					
3	NGÀY / /																																					
4	NGÀY / /																																					
5	NGÀY / /																																					
										HẠNG MỤC HOÀN THÀNH			TỈ LỆ TL 1/150			KÝ HIỆU KT-MB-04																						
										KIẾN TRÚC 04/2026			TỈ LỆ TL 1/150			KÝ HIỆU KT-MB-04																						

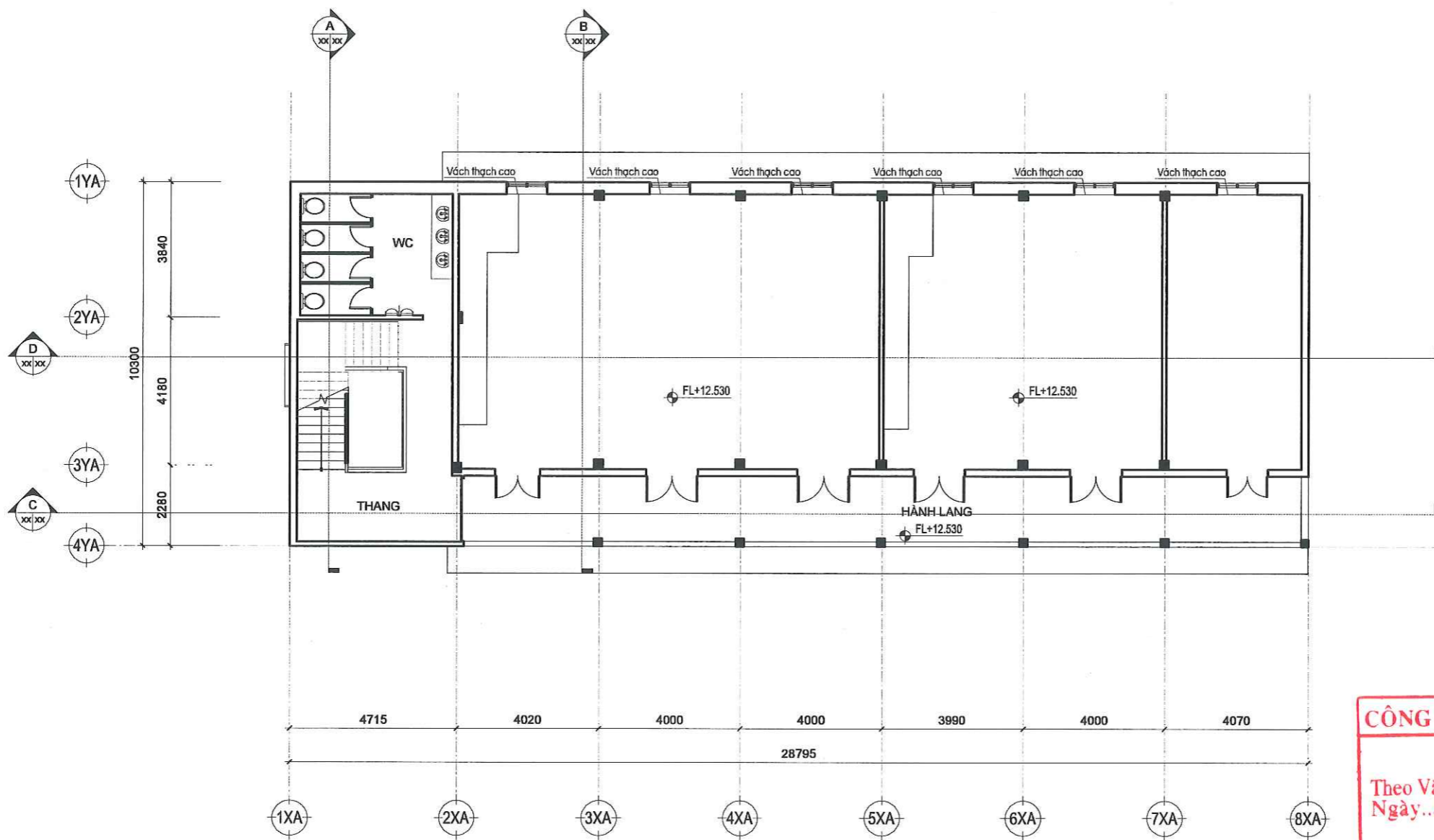

TRƯỜNG ĐẠI HỌC SÀI GÒN
PHÊ DUYỆT
 Theo Quyết định số: 1521/QĐ-ĐHSG
 Ngày: 17 tháng 4 năm 2026
 Ký tên:

CÔNG TY TNHH TƯ VẤN SÁNG TẠO
THẨM TRA
 Theo Văn bản số: 67/BC/TTK/ST-2026
 Ngày: 13/4/2026
 Chủ trì bộ môn ký tên

KTS. Phạm Minh Bền

MẶT BẰNG HIỆN TRẠNG TẦNG 5 TL 1/150

CÔNG TRÌNH CẢI TẠO SỬA CHỮA KHU A, CỠ SỞ 1 TRƯỜNG ĐẠI HỌC SÀI GÒN PGS.TS. PHẠM HOÀNG QUẢN ĐỊA ĐIỂM: 105 BÀ HUYỆN THANH QUẢN, PHƯỜNG XUÂN HÒA, TP. HỒ CHÍ MINH		CHỦ ĐẦU TƯ TRƯỜNG ĐẠI HỌC SÀI GÒN		SỬA ĐỔI LẦN / NGÀY / XÁC NHẬN 1 / / / 2 / / / 3 / / / 4 / / / 5 / / /		ĐƠN VỊ TƯ VẤN THIẾT KẾ CÔNG TY TNHH ST+ARCHITECT TNHH Địa chỉ: số 2/10D, đường số 4, P. An Khánh, Tp. Thủ Đức, Tp. Hồ Chí Minh Email: Info@St-Architect.Pro Website: Kientruc-Sta.com / P: 0973444549		GIÁM ĐỐC KTS. TRẦN VĂN SANH		CHỦ TRÌ THIẾT KẾ KTS. TRẦN VĂN SANH THIẾT KẾ - DESIGN KTS. LÊ VĂN NGỌC HÙNG		QUẢN LÝ KỸ THUẬT KS. NGUYỄN VĂN QUÍ THỂ HIỆN KTS. NGUYỄN NHẬT SANG		TÊN BẢN VẼ MẶT BẰNG HIỆN TRẠNG TẦNG 5		GIẢI ĐOẠN <input checked="" type="checkbox"/> HỒ SƠ THIẾT KẾ		GHI CHÚ ĐƠN VỊ TH CÔNG TRÌNH HẸM TRÁI KẾ THƯỚC TRƯỚC KHI TH CÔNG MẪU CÓ SẴI SỔ PHẢI GIỎI NGAY CHO ĐƠN VỊ THIẾT KẾ BẾ ĐIỀU CHỈNH LƯU ĐƠN VỊ TH CÔNG TRÁI KẾ, KỖ SẴI LỊCH VẾ SẴI ĐƠN VỊ THIẾT KẾ KHÔNG CHỮ TRÁCH NHIỆM.	
												HẠNG MỤC HOÀN THÀNH		TỈ LỆ TL 1/150		KÝ HIỆU KT-MB-05			
												KIẾN TRÚC 04/2026							

TRƯỜNG ĐẠI HỌC SÀI GÒN

PHÊ DUYỆT

Theo Quyết định số: 152/QĐ-DHSG

Ngày 17 tháng 4 năm 2026

Ký tên:

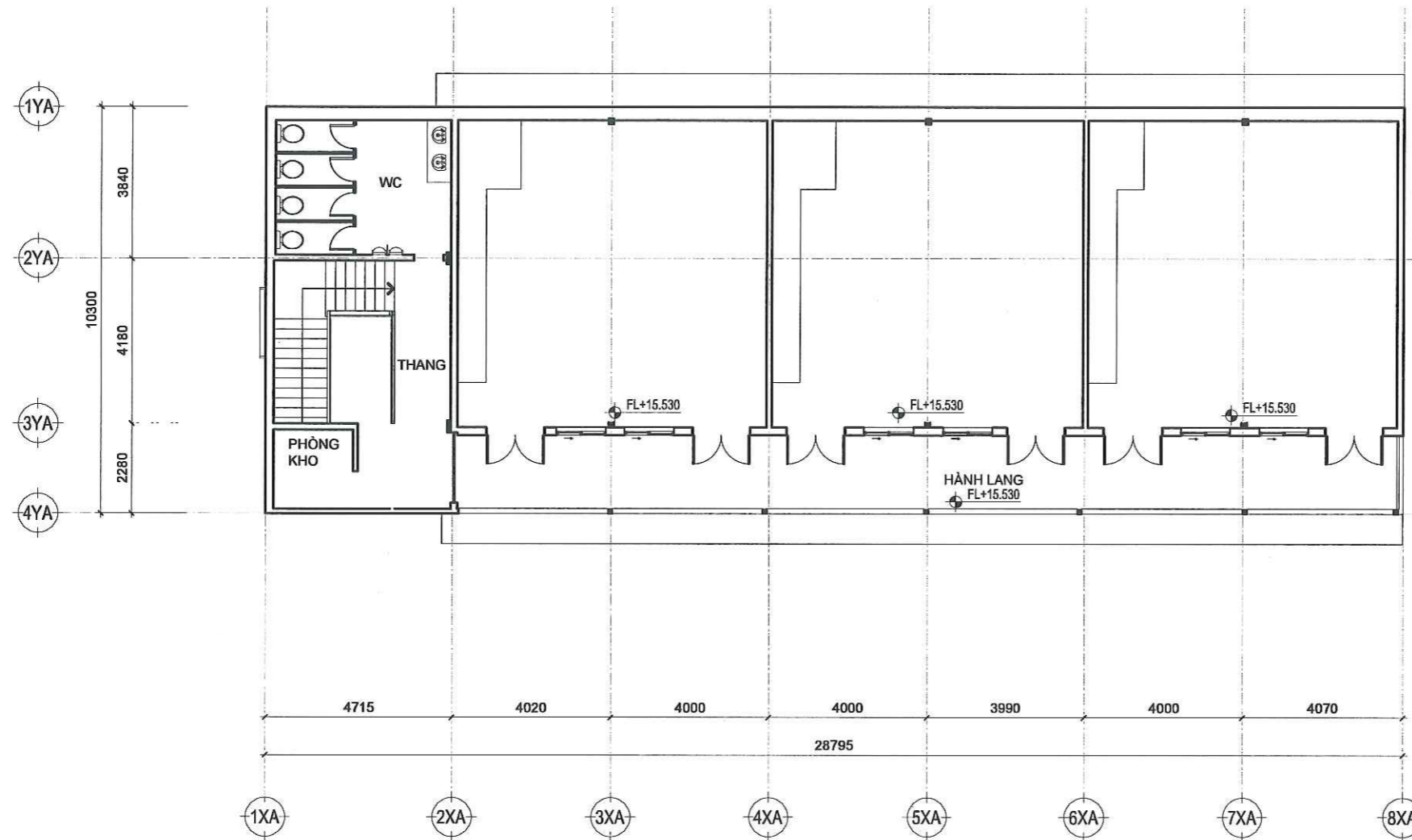

CÔNG TY TNHH TƯ VẤN SÁNG TẠO
THẨM TRA
Theo Văn bản số 67/BC/TTK/ST-20.26
Ngày 13/4/2026
Chủ trì bộ môn ký tên

[Signature]
KTS. Phạm Minh Bền

MẶT BẰNG HIỆN TRẠNG TẦNG 6 TL 1/150

CÔNG TRÌNH	CHỦ ĐẦU TƯ	SỬA ĐỔI	ĐƠN VỊ TƯ VẤN THIẾT KẾ	GIÁM ĐỐC	CHỦ TRÌ THIẾT KẾ	QUẢN LÝ KỸ THUẬT	TÊN BẢN VẼ	GIẢI ĐOẠN	GHI CHÚ	
CẢI TẠO SỬA CHỮA KHU A CƠ SỞ TRƯỜNG ĐẠI HỌC SÀI GÒN	TRƯỜNG ĐẠI HỌC SÀI GÒN PGS.TS. PHẠM HOÀNG QUẢN ĐỊA ĐIỂM: 105 BÀ HUYỆN THANH QUAN, PHƯỜNG XUÂN HÒA, TP. HỒ CHÍ MINH	LẦN	NGÀY	XÁC NHẬN	CÔNG TY TNHH ST+ARCHITECT Địa chỉ: số 2/10D, đường số 4, P. An Khánh Tp. Thủ Đức, Tp. Hồ Chí Minh Email: Info@St-Architect.Pro Website: Kientruc-Sta.com / P: 0973444549	KTS. TRẦN VĂN SANH THIẾT KẾ - DESIGN	KTS. LÊ VĂN NGỌC HUNG	MẶT BẰNG HIỆN TRẠNG TẦNG 6	<input checked="" type="checkbox"/> HỒ SƠ THIẾT KẾ	ĐƠN VỊ THỰC HIỆN PHẢI ĐẢM BẢO CHỌN ĐƠN VỊ THIẾT KẾ ĐƯỢC CHỌN NẾU ĐƠN VỊ THỰC HIỆN KHÔNG CHỊU TRÁCH NHIỆM
		1	NGÀY / /							
		2	NGÀY / /							
		3	NGÀY / /							
		4	NGÀY / /							
5	NGÀY / /									
							HẠNG MỤC	HOÀN THÀNH	TỈ LỆ	KÝ HIỆU
							KIẾN TRÚC	04/2026	TL 1/150	KT-MB-06

TRƯỜNG ĐẠI HỌC SÀI GÒN
PHÊ DUYỆT
Theo Quyết định số: 1521/QĐ-ĐHSG
Ngày: 17 tháng 4 năm 2020
Ký tên:

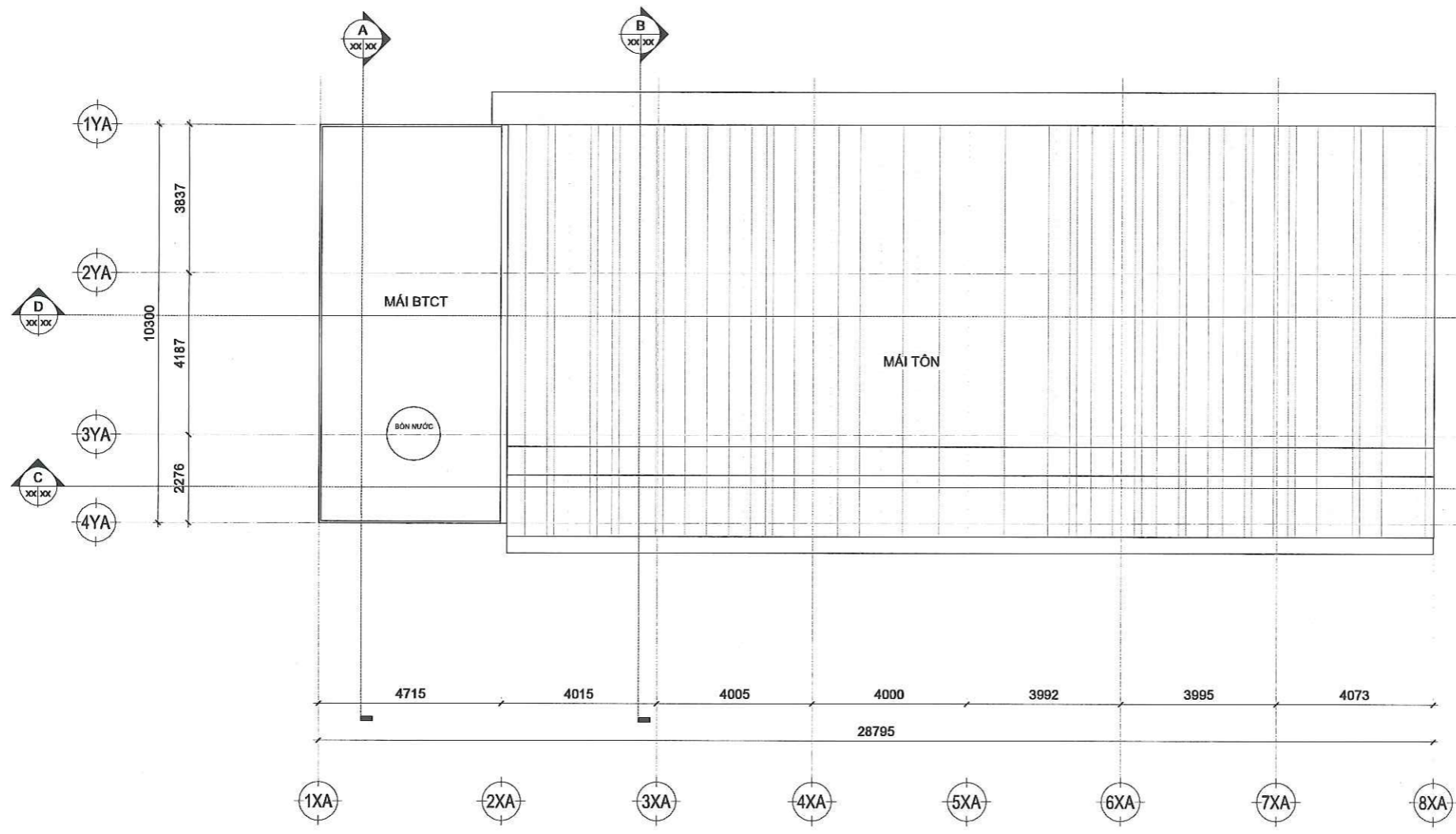

CÔNG TY TNHH TƯ VẤN SÁNG TẠO
THẨM TRA
Theo Văn bản số: 67/BC/TTK/ST-2020
Ngày: 13/4/2020
Chủ trì bộ môn kỹ thuật

(Signature)
KTS. Phạm Minh Bền

MẶT BẰNG HIỆN TRẠNG MÁI TL 1/150

CÔNG TRÌNH CẢI TẠO SỬA CHỮA KHU A CƠ SỞ 1 TRƯỜNG ĐẠI HỌC SÀI GÒN ĐỊA ĐIỂM: 105 BÀ HUYỆN TRẦN QUẢN, QUẬN PHƯỜNG XUÂN HÒA, TP. HỒ CHÍ MINH		CHỦ ĐẦU TƯ TRƯỜNG ĐẠI HỌC SÀI GÒN PGS.TS. PHẠM HOÀNG QUẢN		SỬA ĐỔI LẦN NGÀY XÁC NHẬN 1 NGÀY // 2 NGÀY // 3 NGÀY // 4 NGÀY // 5 NGÀY //		ĐƠN VỊ TƯ VẤN THIẾT KẾ CÔNG TY TNHH ST+ARCHITECT Địa chỉ: số 2/10D, đường số 4, P. An Khánh, Tp. Thủ Đức, Tp. Hồ Chí Minh Email: Info@St-Architect.Pro Website: Kientruc-Sta.com / P: 0973444549		GIÁM ĐỐC KTS. TRẦN VĂN SANH		CHỦ TRÌ THIẾT KẾ KTS. TRẦN VĂN SANH THIẾT KẾ - DESIGN KTS. LÊ VĂN NGỌC HÙNG		QUẢN LÝ KỸ THUẬT KS. NGUYỄN VĂN QUÍ THỂ HIỆN KTS. NGUYỄN NHẬT SANG		TÊN BẢN VẼ MẶT BẰNG HIỆN TRẠNG MÁI		GIẢI ĐOẠN <input checked="" type="checkbox"/> HỒ SƠ THIẾT KẾ		GHI CHÚ ĐƠN VỊ THỰC HIỆN TRƯỚC KHI THI CÔNG MẪU CÓ SAI SÓT PHẢI BÁO NGAY CHO ĐƠN VỊ THIẾT KẾ ĐỂ CHỮA SỬA ĐƠN VỊ THỰC HIỆN KHÔNG CHẤM DỨT VIỆC THI CÔNG VÀ CHỈ CHẤM DỨT VIỆC THI CÔNG CHỈ TRƯỜNG HỢP THIẾT KẾ KHÔNG CHỊU TRÁCH NHIỆM.	
												HẠNG MỤC HOÀN THÀNH TỶ LỆ TL 1/150 KÝ HIỆU KT-MB-07		04/2020					

TRƯỜNG ĐẠI HỌC SÀI GÒN
PHÊ DUYỆT
Theo Quyết định số: 152/QĐ-ĐHSG
Ngày 17 tháng 4 năm 2026
Ký tên:

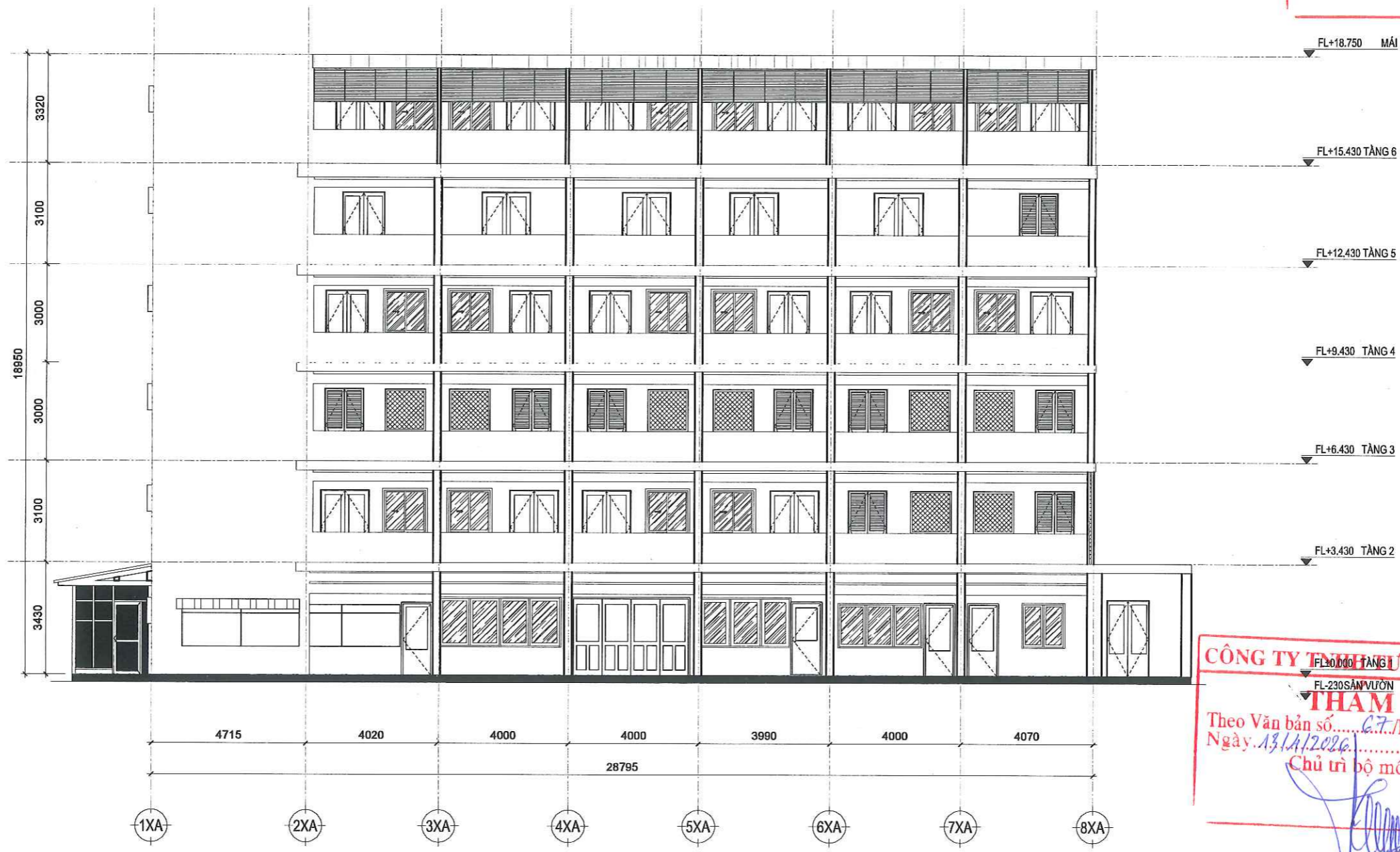

CÔNG TY TNHH TƯ VẤN SÁNG TẠO
THAM TRA
Theo Văn bản số: 27/BC/TTK/ST-2026
Ngày 13/4/2026
Chủ trì bộ môn ký tên
KTS. Phạm Minh Bền

MẶT ĐỨNG TRỰC 1XA - 8XA TL 1/150

CÔNG TRÌNH CẢI TẠO SỬA CHỮA KHU A CƠ SỞ TRƯỜNG ĐẠI HỌC SÀI GÒN CHỦ ĐẦU TƯ TRƯỜNG ĐẠI HỌC SÀI GÒN PGS.TS. PHẠM HOÀNG QUÂN ĐỊA ĐIỂM: 105 BÀ HUYỆN THANH QUÂN, PHƯỜNG XUÂN HÒA, TP. HỒ CHÍ MINH	SỬA ĐỔI <table border="1"> <thead> <tr> <th>LẦN</th> <th>NGÀY</th> <th>XÁC NHẬN</th> </tr> </thead> <tbody> <tr><td>1</td><td>NGÀY / /</td><td></td></tr> <tr><td>2</td><td>NGÀY / /</td><td></td></tr> <tr><td>3</td><td>NGÀY / /</td><td></td></tr> <tr><td>4</td><td>NGÀY / /</td><td></td></tr> <tr><td>5</td><td>NGÀY / /</td><td></td></tr> </tbody> </table>	LẦN	NGÀY	XÁC NHẬN	1	NGÀY / /		2	NGÀY / /		3	NGÀY / /		4	NGÀY / /		5	NGÀY / /		ĐƠN VỊ TƯ VẤN THIẾT KẾ CÔNG TY TNHH ST+ARCHITECT Địa chỉ: số 2/10D, đường số 4, P. An Khánh, Tp. Thủ Đức, Tp. Hồ Chí Minh Email: Info@St-Architect.Pro Website: Kientruc-Sta.com / P: 0973444549	GIÁM ĐỐC KTS. TRẦN VĂN SANH	CHỦ TRÌ THIẾT KẾ KTS. TRẦN VĂN SANH THIẾT KẾ - DESIGN KTS. LÊ VĂN NGỌC HÙNG	QUẢN LÝ KỸ THUẬT KS. NGUYỄN VĂN QUÍ THỂ HIỆN KTS. NGUYỄN NHẬT SANG	TÊN BẢN VẼ MẶT ĐỨNG TRỰC 1XA - 8XA	GIẢI ĐOẠN <input checked="" type="checkbox"/> HỒ SƠ THIẾT KẾ	GHI CHÚ ĐƠN VỊ TƯ VẤN THIẾT KẾ PHẢI BẢO ĐẢM CHỌN ĐƠN VỊ THIẾT KẾ ĐE ĐIỀU CHỈNH HẸO ĐƠN VỊ TƯ VẤN CÔNG TÁC TƯ VẤN KỸ THUẬT SAU ĐÓNG CHỮ TRÁCH MIỆM KÝ HIỆU KT-MĐ-08
		LẦN	NGÀY	XÁC NHẬN																						
1	NGÀY / /																									
2	NGÀY / /																									
3	NGÀY / /																									
4	NGÀY / /																									
5	NGÀY / /																									
HẠNG MỤC KIẾN TRÚC	HOÀN THÀNH 04/2026	TỈ LỆ TL 1/150																								

TRƯỜNG ĐẠI HỌC SÀI GÒN
PHÊ DUYỆT
 Theo Quyết định số: 152/ QĐ-ĐHSG
 Ngày: 17 tháng 4 năm 2026
 Ký tên:

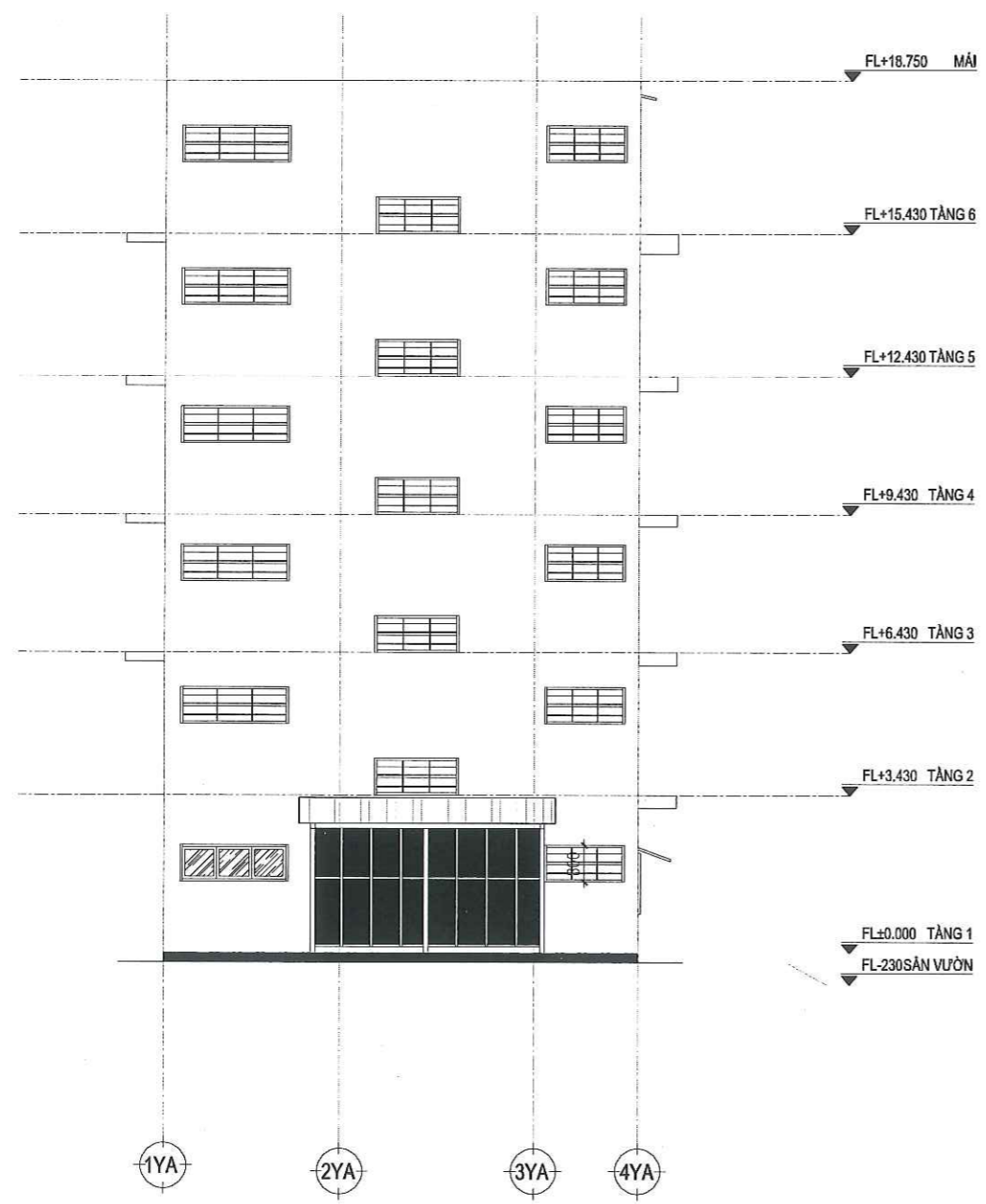

MẶT ĐỨNG TRỰC 1YA - 4YA TL 1/150

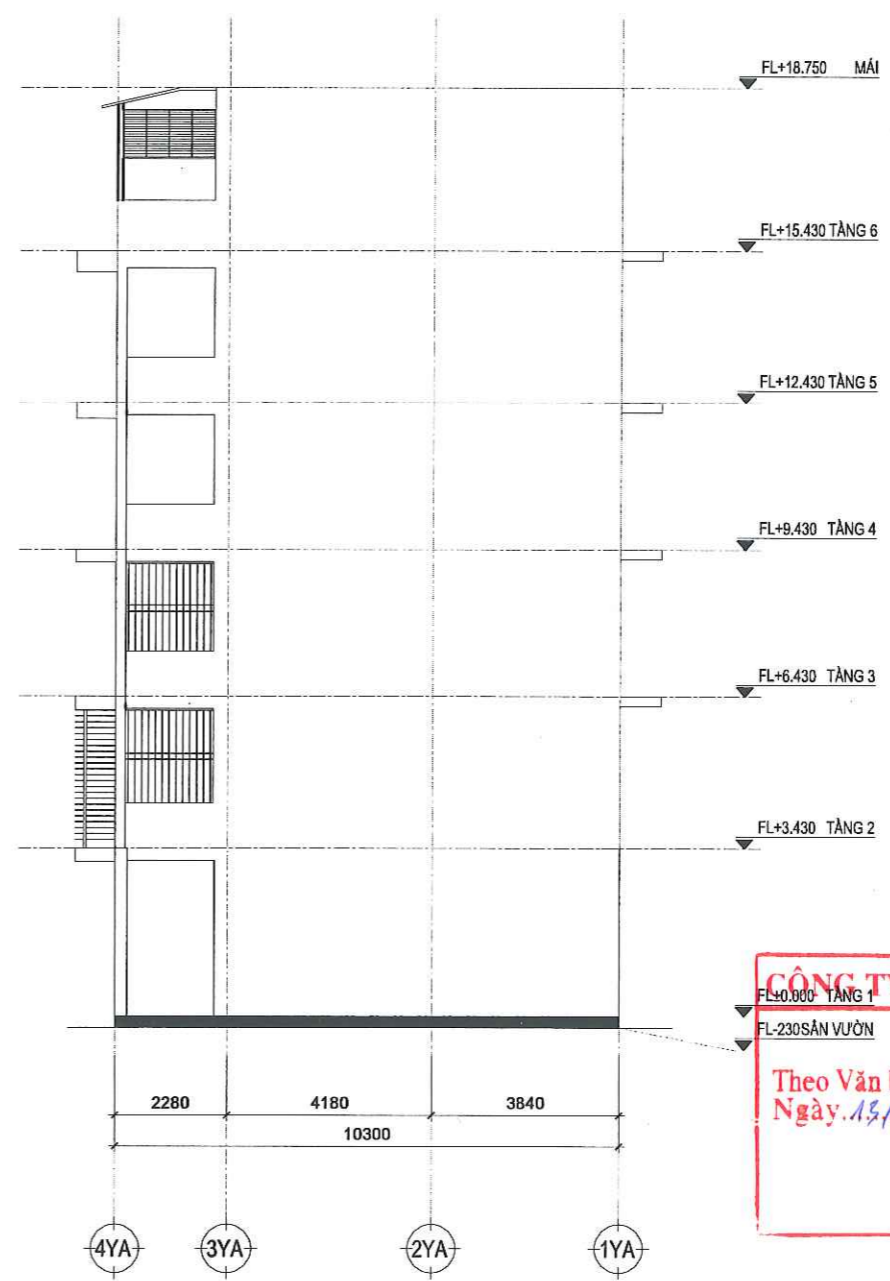

MẶT ĐỨNG TRỰC 4YA - 1YA TL 1/150

CÔNG TY TNHH TƯ VẤN SÁNG TẠO
THẨM TRA
 Theo Văn bản số: 67/BC/TTTK/ST-2026
 Ngày: 13/4/2026
 Chủ trì bộ môn lý tên
 KTS. Phạm Minh Bền

CÔNG TRÌNH CÁI TẠO SỬA CHỮA KHU A CƠ SỞ 1 TRƯỜNG ĐẠI HỌC SÀI GÒN		CHỦ ĐẦU TƯ TRƯỜNG ĐẠI HỌC SÀI GÒN PGS.TS. PHẠM HOÀNG QUẢN		SỬA ĐỔI LẦN NGÀY XÁC NHẬN 1 NGÀY / / 2 NGÀY / / 3 NGÀY / / 4 NGÀY / / 5 NGÀY / /		ĐƠN VỊ TƯ VẤN THIẾT KẾ CÔNG TY TNHH ST+ARCHITECT Địa chỉ: số 2/10D, đường số 4, P. An Khánh, Tp. Thủ Đức, Tp. Hồ Chí Minh Email: Info@St-Architect.Pro Website: Kientruc-Sta.com / P: 0973444549		GIÁM ĐỐC KTS. TRẦN VĂN SANH		CHỦ TRÌ THIẾT KẾ KTS. TRẦN VĂN SANH THIẾT KẾ - DESIGN KTS. LÊ VĂN NGỌC HÙNG		QUẢN LÝ KỸ THUẬT KS. NGUYỄN VĂN QUÍ THỂ HIỆN KTS. NGUYỄN NHẬT SANG		TÊN BẢN VẼ MẶT ĐỨNG TRỰC 1YA - 4XA MẶT ĐỨNG TRỰC 4YA - 1XA		GIẢI ĐOẠN <input checked="" type="checkbox"/> HỒ SƠ THIẾT KẾ		GHI CHÚ ĐƠN VỊ THỰC HIỆN TIỀN SỬA CHỮA KHU A CƠ SỞ 1 TRƯỜNG ĐẠI HỌC SÀI GÒN PHẢI BẢO VỆ NGUYÊN CHỮ ĐƠN VỊ THIẾT KẾ ĐỂ ĐIỀU CHỈNH KẾ HOẠCH SỬA CHỮA KHU A CƠ SỞ 1 TRƯỜNG ĐẠI HỌC SÀI GÒN. MỌI CÀI LÉCH SẴU ĐƠN VỊ THIẾT KẾ KHÔNG CHỊU TRÁCH NHIỆM.	
HẠNG MỤC KIẾN TRÚC		HOÀN THÀNH 04/2026		TỈ LỆ TL 1/150		KÝ HIỆU KT-MĐ-10													

TRƯỜNG ĐẠI HỌC SÀI GÒN
PHÊ DUYỆT
Theo Quyết định số: 1521/QĐ-ĐHSG
Ngày 17 tháng 4 năm 2026
Ký tên:

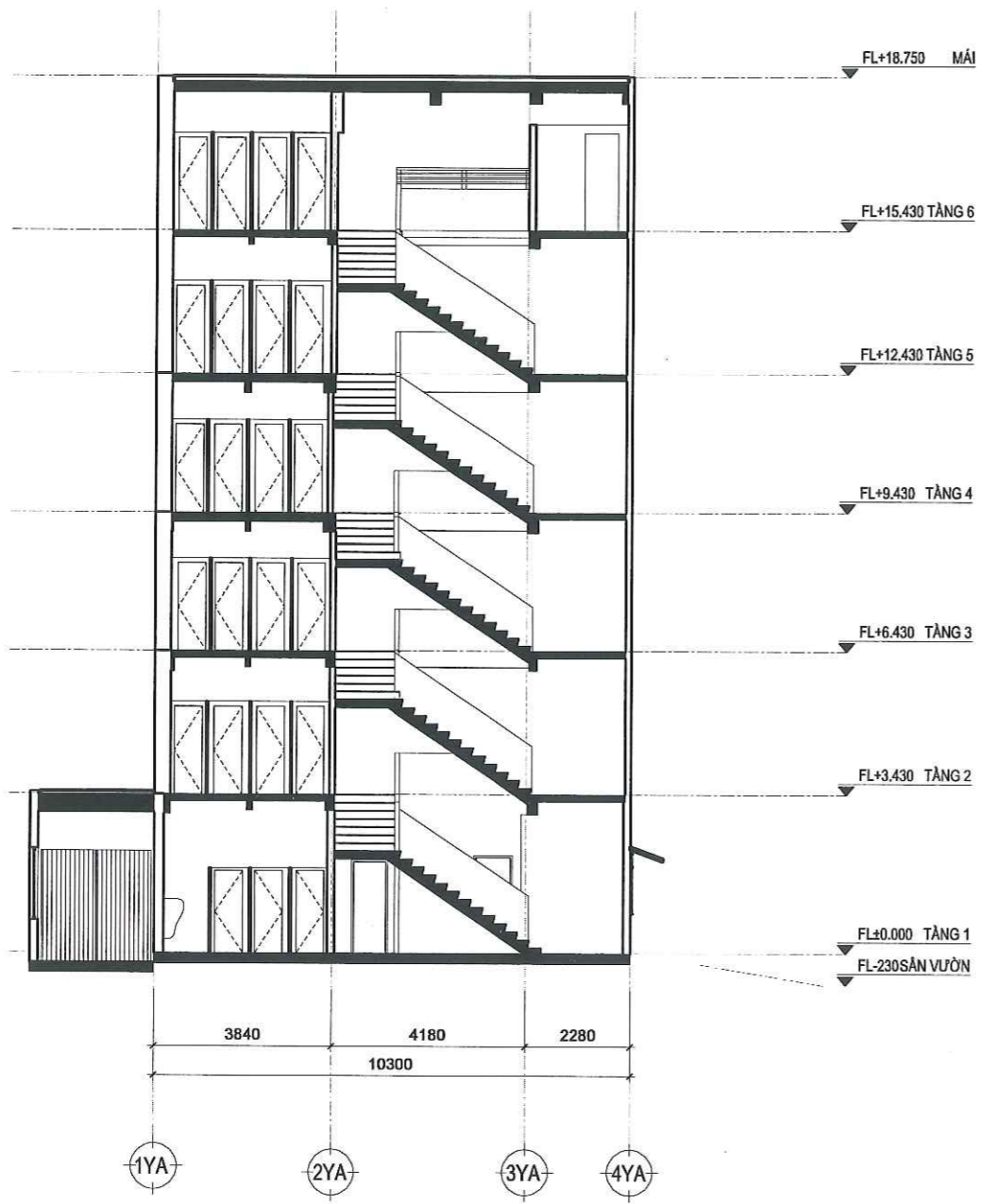

MẶT CẮT A-A TL 1/150

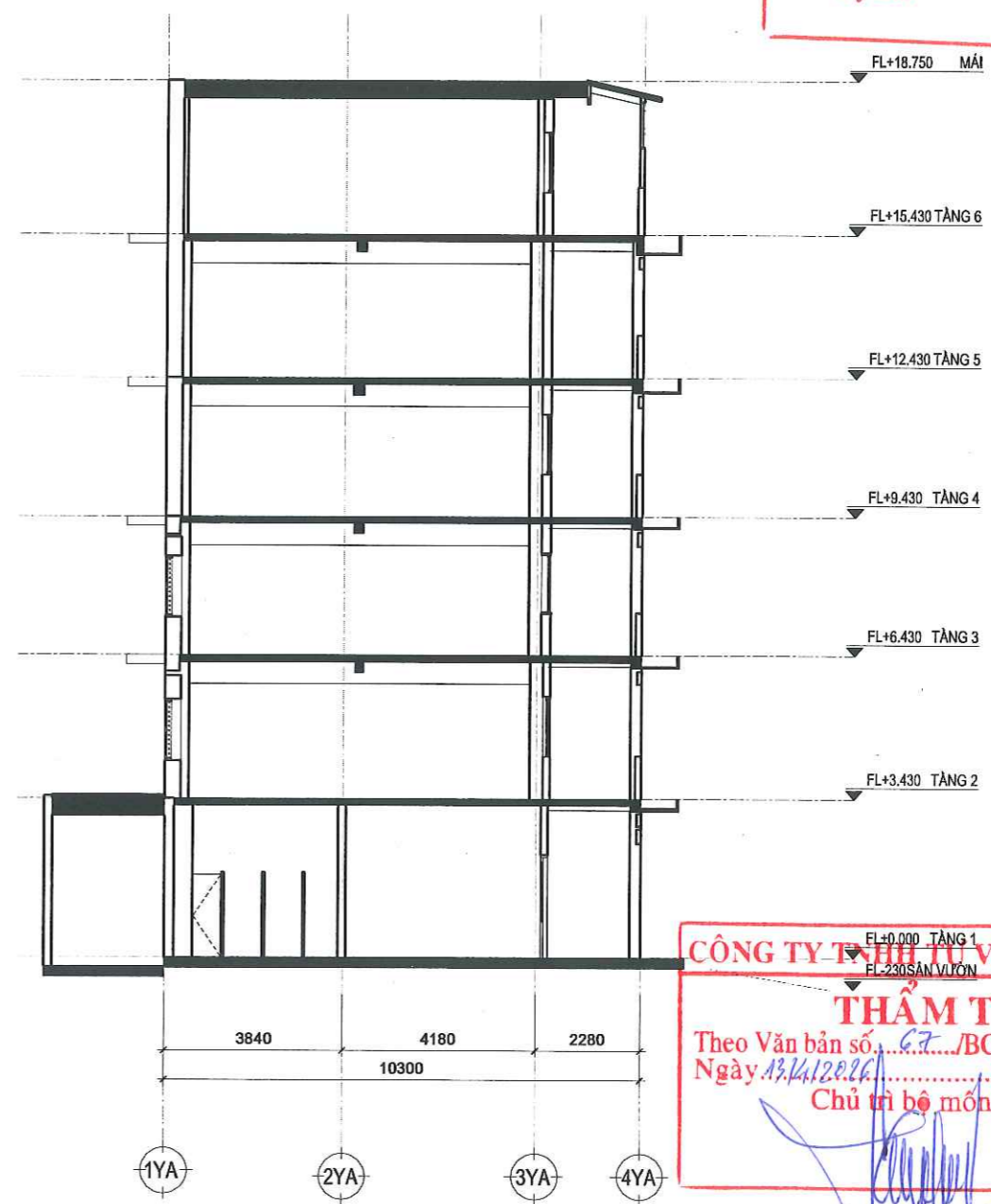

MẶT CẮT B-B TL 1/150

CÔNG TY TNHH TƯ VẤN SÁNG TẠO
THẨM TRA
Theo Văn bản số: 67/BC/TTTK/ST-2026
Ngày 13/4/2026
Chủ trì bộ môn ký tên

KTS. Phạm Minh Bền

CÔNG TRÌNH CHỦ ĐẦU TƯ TRƯỜNG ĐẠI HỌC SÀI GÒN CÁI TẠO SỬA CHỮA KHU A CƠ SỞ 1 TRƯỜNG ĐẠI HỌC SÀI GÒN PGS.TS. PHẠM HOÀNG QUẢN ĐỊA ĐIỂM: 105 BÀ HUYỆN THANH QUẬN, PHƯỜNG XUÂN HÒA, TP. HỒ CHÍ MINH	SỬA ĐỔI <table border="1"> <thead> <tr> <th>LẦN</th> <th>NGÀY</th> <th>XÁC NHẬN</th> </tr> </thead> <tbody> <tr><td>1</td><td>NGÀY / /</td><td></td></tr> <tr><td>2</td><td>NGÀY / /</td><td></td></tr> <tr><td>3</td><td>NGÀY / /</td><td></td></tr> <tr><td>4</td><td>NGÀY / /</td><td></td></tr> <tr><td>5</td><td>NGÀY / /</td><td></td></tr> </tbody> </table>	LẦN	NGÀY	XÁC NHẬN	1	NGÀY / /		2	NGÀY / /		3	NGÀY / /		4	NGÀY / /		5	NGÀY / /		ĐƠN VỊ TƯ VẤN THIẾT KẾ CÔNG TY TNHH ST+ARCHITECT Địa chỉ: số 2/10D, đường số 4, P. An Khánh Tp. Thủ Đức, Tp. Hồ Chí Minh Email: Info@St-Architect.Pro Website: Kientruc-Sta.com / P: 0973444549	GIÁM ĐỐC KTS. TRẦN VĂN SANH	CHỦ TRÌ THIẾT KẾ KTS. TRẦN VĂN SANH THIẾT KẾ - DESIGN KTS. LÊ VĂN NGỌC HÙNG	QUẢN LÝ KỸ THUẬT KS. NGUYỄN VĂN QUÍ THỂ HIỆN KTS. NGUYỄN NHẬT SANG	TÊN BẢN VẼ MẶT CẮT A-A MẶT CẮT B-B	GIẢI ĐOẠN <input checked="" type="checkbox"/> HỒ SƠ THIẾT KẾ		GHI CHÚ ĐƠN VỊ THỰC HIỆN TIỀN HÀNH KIỂM TRA KỊCH THUỘC TRƯỚC KHI THỰC HIỆN CÔNG VIỆC CÓ SAI SỠ PHẢI BÁO NGAY CHO ĐƠN VỊ THIẾT KẾ ĐỂ ĐIỀU CHỈNH HỒ SƠ ĐƠN VỊ THỰC HIỆN TỰ Ý SỬ DỤNG, LƯU SỬA LÊN VẼ SỬA ĐƠN VỊ THIẾT KẾ KHÔNG CHỊU TRÁCH NHIỆM.
		LẦN	NGÀY	XÁC NHẬN																							
1	NGÀY / /																										
2	NGÀY / /																										
3	NGÀY / /																										
4	NGÀY / /																										
5	NGÀY / /																										
HẠNG MỤC KIẾN TRÚC	HOÀN THÀNH 04/2026	TỈ LỆ TL 1/150	KÝ HIỆU KT-MĐ-11																								



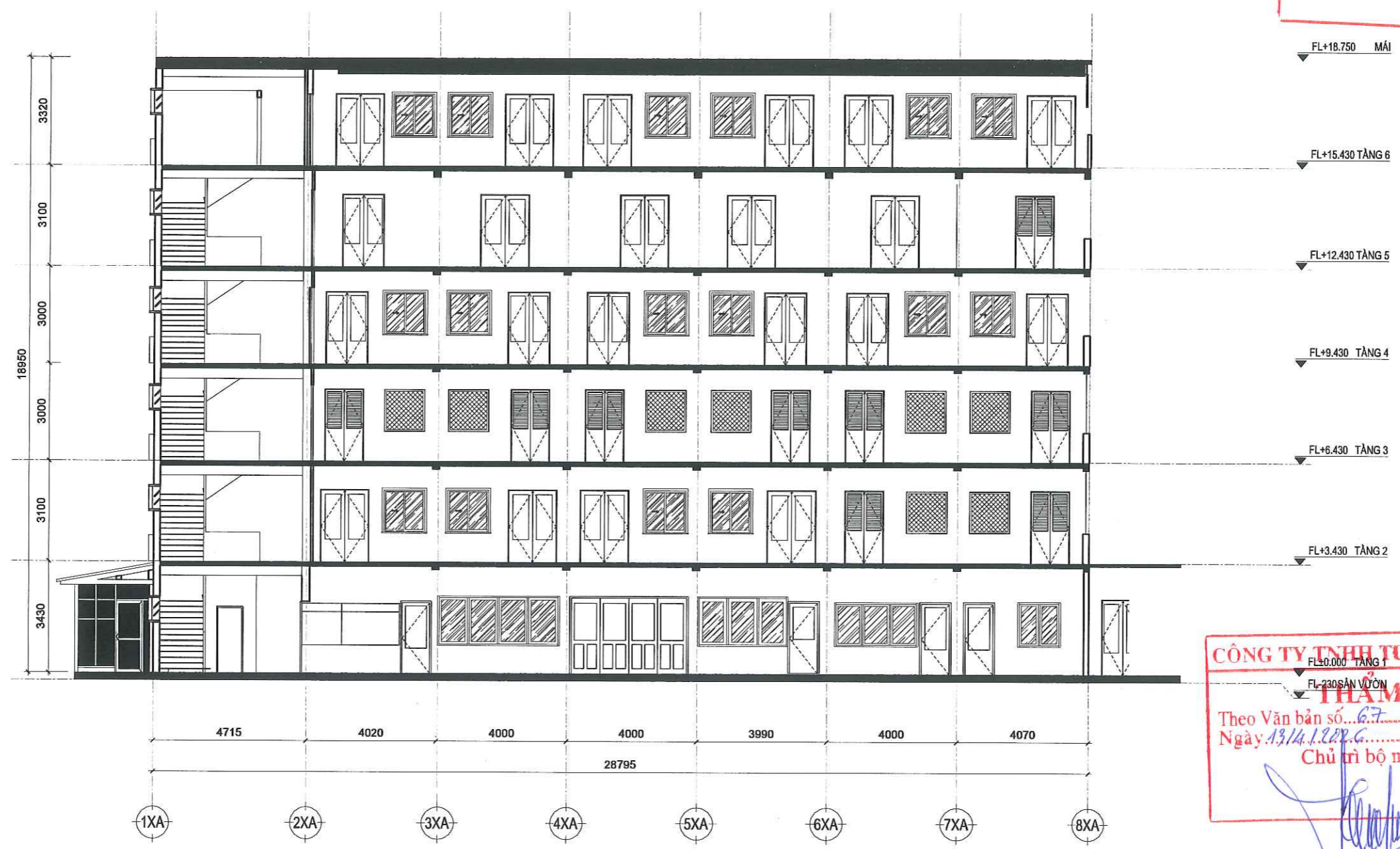



TRƯỜNG ĐẠI HỌC SÀI GÒN
PHÊ DUYỆT
Theo Quyết định số: 152/QĐ-ĐHSG
Ngày: 17 tháng 1 năm 2026
Ký tên:



CÔNG TY TNHH TƯ VẤN SÁNG TẠO
THẨM TRA
Theo Văn bản số: 67/BC/TTTK/ST-2026
Ngày: 13/1/2026
Chủ trì bộ môn ký tên

(Signature)
KTS. Phạm Minh Bền

MẶT CẮT C-C TL 1/150

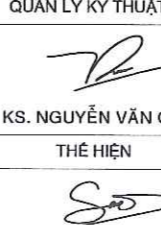
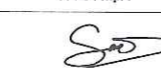
CÔNG TRÌNH CÁI TẠO SỬA CHỮA KHU A CƠ SỞ 1 TRƯỜNG ĐẠI HỌC SÀI GÒN  PGS.TS. PHẠM HOÀNG QUẢN ĐĐịa ĐĐIỂM: 105 BẢ HUYỀN THANH QUẬN, PHƯỜNG XUÂN HÒA, TP. HỒ CHÍ MINH	CHỦ ĐẦU TƯ TRƯỜNG ĐẠI HỌC SÀI GÒN 	SỬA ĐỔI			ĐƠN VỊ TƯ VẤN THIẾT KẾ CÔNG TY TNHH ST+ARCHITECT  Địa chỉ: số 2/10D, đường số 4, P. An Khánh, Tp. Thủ Đức, Tp. Hồ Chí Minh Email: Info@St-Architect.Pro Website: Kientruc-Sta.com / P: 0973444549	GIÁM ĐỐC  KTS. TRẦN VĂN SANH	CHỦ TRÌ THIẾT KẾ  KTS. TRẦN VĂN SANH THIẾT KẾ - DESIGN  KTS. LÊ VĂN NGỌC HÙNG	QUẢN LÝ KỸ THUẬT  KS. NGUYỄN VĂN QUÍ THỂ HIỆN  KTS. NGUYỄN NHẬT SANG	TÊN BẢN VẼ MẶT CẮT C-C	GIẢI ĐOẠN <input checked="" type="checkbox"/> HỒ SƠ THIẾT KẾ		GHI CHÚ ĐƠN VỊ THI CÔNG TIẾN HÀNH KIỂM TRA KÍCH THƯỚC TRƯỚC KHI THI CÔNG. NẾU CÓ SAI SÓT PHẢI BÁO NGAY CHO ĐƠN VỊ THIẾT KẾ ĐỂ ĐIỀU CHỈNH. NẾU ĐƠN VỊ THI CÔNG TỰ XỬ LÝ, ĐƠN VỊ THIẾT KẾ KHÔNG CHỊU TRÁCH NHIỆM.
		HẠNG MỤC KIẾN TRÚC	HOÀN THÀNH 04/2026	TỈ LỆ TL 1/150					KÝ HIỆU KT-MĐ-12			

TRƯỜNG ĐẠI HỌC SÀI GÒN
PHÊ DUYỆT
Theo Quyết định số: 152/QĐ-DHSG
Ngày: 17 tháng 4 năm 2026
Ký tên:

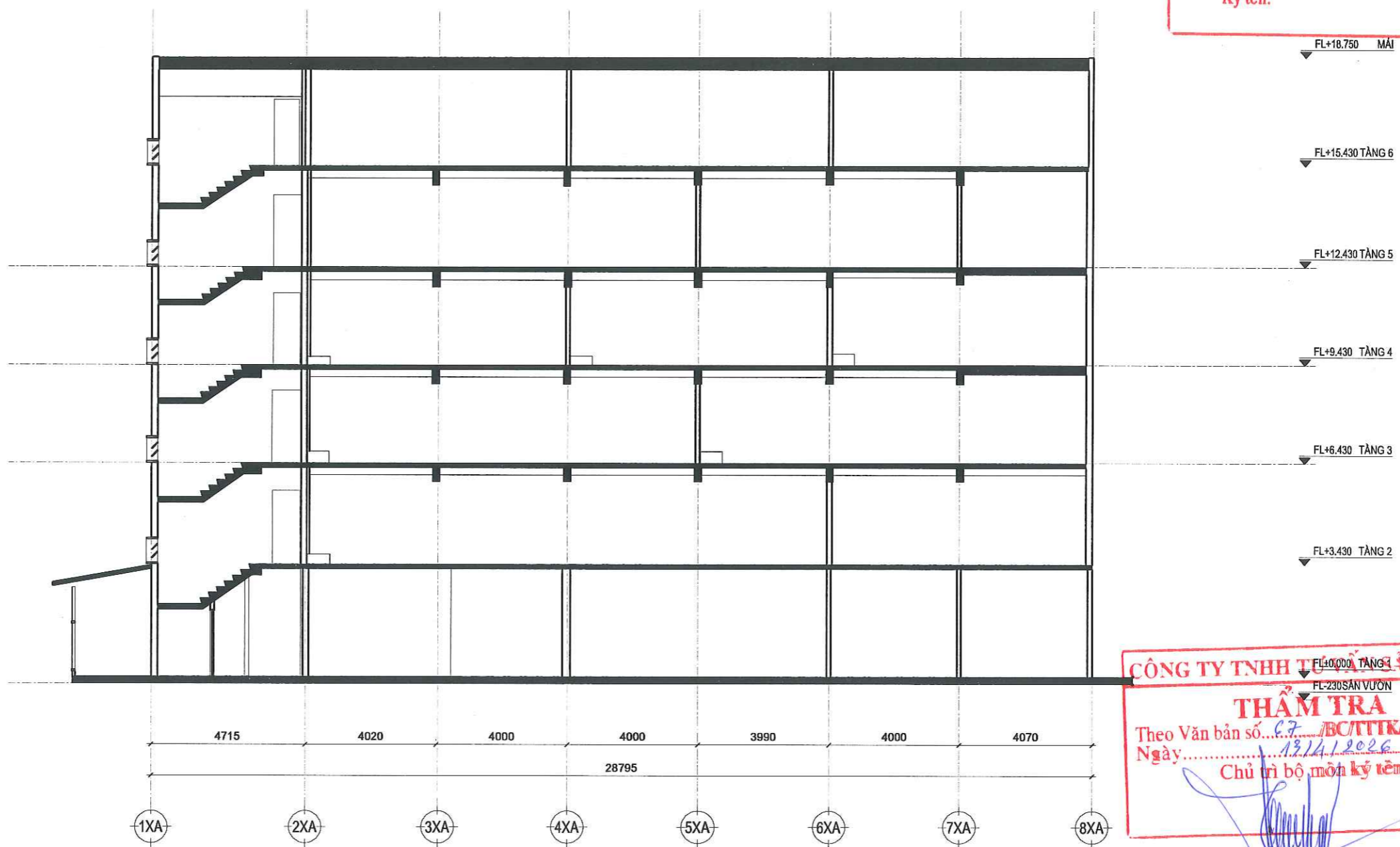

CÔNG TY TNHH TƯ VẤN KIẾN TRÚC
THẨM TRA
Theo Văn bản số: 67/BC/TTK/ST-20.26
Ngày: 17/4/2026
Chủ trì bộ môn ký tên

KTS. Phạm Minh Bền

MẶT CẮT D-D TL 1/150

CÔNG TRÌNH		CHỦ ĐẦU TƯ		SỬA ĐỔI			ĐƠN VỊ TƯ VẤN THIẾT KẾ		GIÁM ĐỐC		CHỦ TRÌ THIẾT KẾ		QUẢN LÝ KỸ THUẬT		TÊN BẢN VẼ		GIAI ĐOẠN		GHI CHÚ
CẢI TẠO SỬA CHỮA KHU VỰC CƠ SỞ 1 TRƯỜNG ĐẠI HỌC SÀI GÒN		TRƯỜNG ĐẠI HỌC SÀI GÒN		LẦN	NGÀY	XÁC NHẬN	CÔNG TY TNHH ST+ARCHITECT		KTS. TRẦN VĂN SANH		KTS. TRẦN VĂN SANH		KS. NGUYỄN VĂN QUÍ		MẶT CẮT D-D		<input checked="" type="checkbox"/> HỒ SƠ THIẾT KẾ		ĐƠN VỊ THỰC HIỆN: CÔNG TY TNHH TƯ VẤN KIẾN TRÚC THỰC HIỆN TRÊN CÔNG TRÌNH CÓ SẴN SỐ QUẢN LÝ DỰ ÁN: 13/24/2026. MỌI SAI LỆCH SẴN SẴN ĐƯỢC THIẾT KẾ KHÔNG CHỊU TRÁCH NHIỆM.
PGS.TS. PHẠM HOÀNG QUẢN				1	NGÀY / /		Địa chỉ: số 2/10D, đường số 4, P. An Khánh Tp. Thủ Đức, Tp. Hồ Chí Minh		KTS. TRẦN VĂN SANH		THIẾT KẾ - DESIGN		THỂ HIỆN		HẠNG MỤC		HOÀN THÀNH		TỈ LỆ
ĐỊA ĐIỂM: 105 BÀ HUYỆN THANH QUẢN, PHƯỜNG XUÂN HÒA, TP. HỒ CHÍ MINH				2	NGÀY / /		Email: Info@St-Architect.Pro		KTS. TRẦN VĂN SANH		KTS. LÊ VĂN NGỌC HÙNG		KTS. NGUYỄN NHẬT SANG		KIẾN TRÚC		04/2026		TL 1/150
				3	NGÀY / /		Website: Kientruc-Sta.com / P: 0973444549		KTS. TRẦN VĂN SANH		KTS. LÊ VĂN NGỌC HÙNG		KTS. NGUYỄN NHẬT SANG						KỶ HIỆU
				4	NGÀY / /				KTS. TRẦN VĂN SANH		KTS. LÊ VĂN NGỌC HÙNG		KTS. NGUYỄN NHẬT SANG						KT-MĐ-13
				5	NGÀY / /				KTS. TRẦN VĂN SANH		KTS. LÊ VĂN NGỌC HÙNG		KTS. NGUYỄN NHẬT SANG						

BẢN VẼ CẢI TẠO

TRƯỜNG ĐẠI HỌC SÀI GÒN

PHÊ DUYỆT

Theo Quyết định số... 1521/QĐ-ĐHSG

Ngày... 12... tháng... 4... năm... 2026

Ký tên:

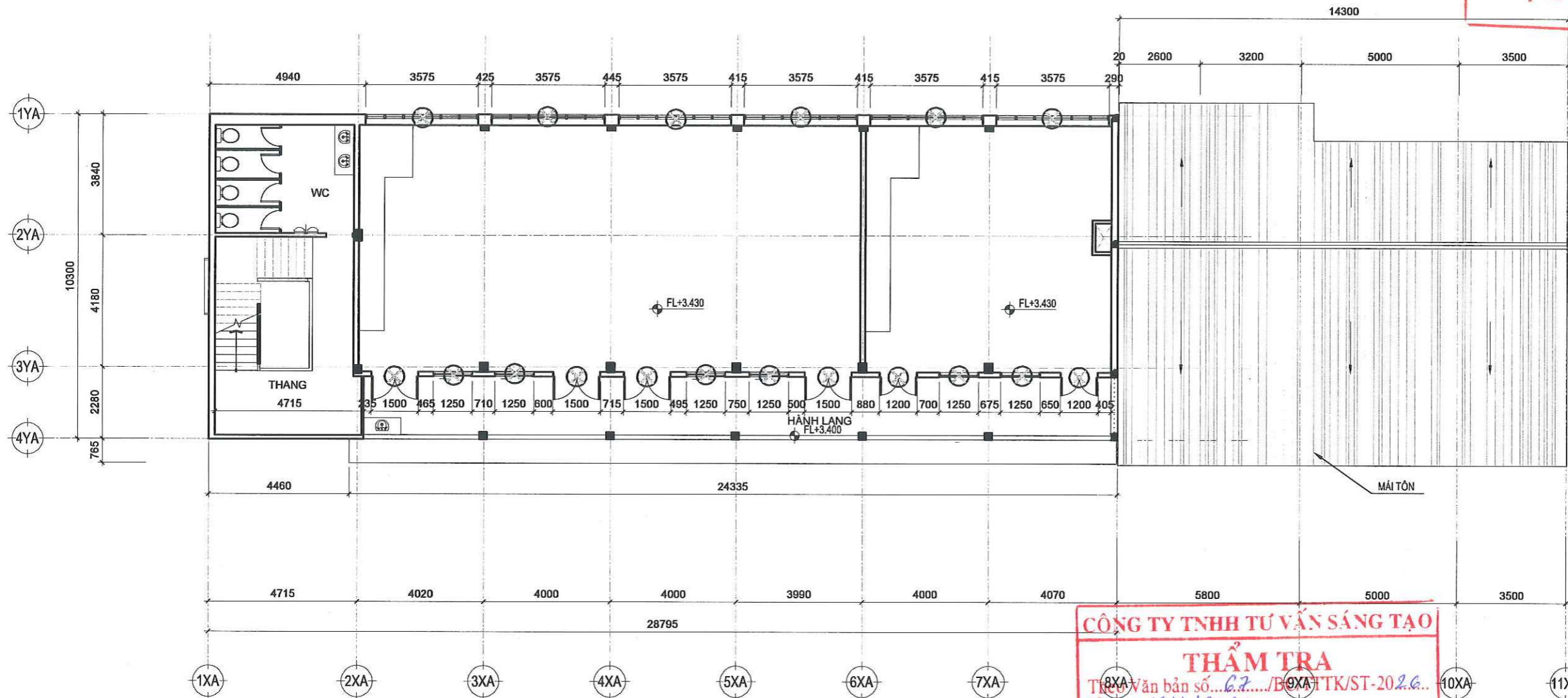

CÔNG TY TNHH TƯ VẤN SÁNG TẠO

THẨM TRA

Theo Văn bản số... 67.../B-ĐTK/ST-2026...

Ngày... 13/11/2026...

Chủ trì bộ môn ký tên

[Signature]
KTS. Phạm Minh Bền

MẶT BẰNG THẢO DÕI TẦNG 2 TL 1/150

GHI CHÚ

- : CỬA ĐI, CỬA SỔ PHÁ DỖ
- : TƯỜNG HIỆN HỮU PHÁ BỎ
- : TƯỜNG HIỆN HỮU GIỮ LẠI

CÔNG TRÌNH / **CHỦ ĐẦU TƯ**

CÁI TẠO SỬA CHỮA KHU A CƠ SỞ TRƯỜNG ĐẠI HỌC SÀI GÒN

TRƯỜNG ĐẠI HỌC SÀI GÒN

PGS.TS. PHẠM HOÀNG QUẢN

ĐỊA ĐIỂM: 105 BÀ HUYỆN THANH QUẢN, PHƯỜNG XUÂN HÒA, TP. HỒ CHÍ MINH

LẦN	NGÀY	XÁC NHẬN
1	NGÀY / /	
2	NGÀY / /	
3	NGÀY / /	
4	NGÀY / /	
5	NGÀY / /	

ĐƠN VỊ TƯ VẤN THIẾT KẾ

CÔNG TY TNHH ST+ARCHITECT

Địa chỉ: số 2/10D, đường số 4, P. An Khánh, Tp. Thủ Đức, Tp. Hồ Chí Minh

Email: Info@St-Architect.Pro

Website: Kientruc-Sta.com / P: 0973444549

GIÁM ĐỐC

KTS. TRẦN VĂN SANH

CHỦ TRÌ THIẾT KẾ

KTS. TRẦN VĂN SANH

THIẾT KẾ - DESIGN

KTS. LÊ VĂN NGỌC HÙNG

QUẢN LÝ KỸ THUẬT

KS. NGUYỄN VĂN QUÍ

THỂ HIỆN

KTS. NGUYỄN NHẬT SANG

TÊN BẢN VẼ	GIAI ĐOẠN		GHI CHÚ
MẶT BẰNG THẢO DÕI TẦNG 2	<input checked="" type="checkbox"/> HỒ SƠ THIẾT KẾ		ĐƠN VỊ THỰC CÔNG TIỀN HÀNH KIỂM TRA KỊCH TRƯỚC THI CÔNG KINH TRẠNG CÔNG NẾU CÓ SAI SỠT PHẢI BÁO NGAY CHO ĐƠN VỊ THIẾT KẾ ĐỂ ĐIỀU CHỈNH NẾU ĐƠN VỊ THỰC CÔNG TỰ Ý SỬA, MỌI SAI LỆCH SẴ SAU ĐÓNG VẼ THIẾT KẾ KHÔNG CHỊU TRÁCH NHIỆM.
HẠNG MỤC	HOÀN THÀNH	TỈ LỆ	KÝ HIỆU
KIẾN TRÚC	04/2026	TL 1/150	KT-MB-15

TRƯỜNG ĐẠI HỌC SÀI GÒN

PHÊ DUYỆT

Theo Quyết định số: 152/QĐ-ĐHSG

Ngày 17 tháng 4 năm 2026

Ký tên:

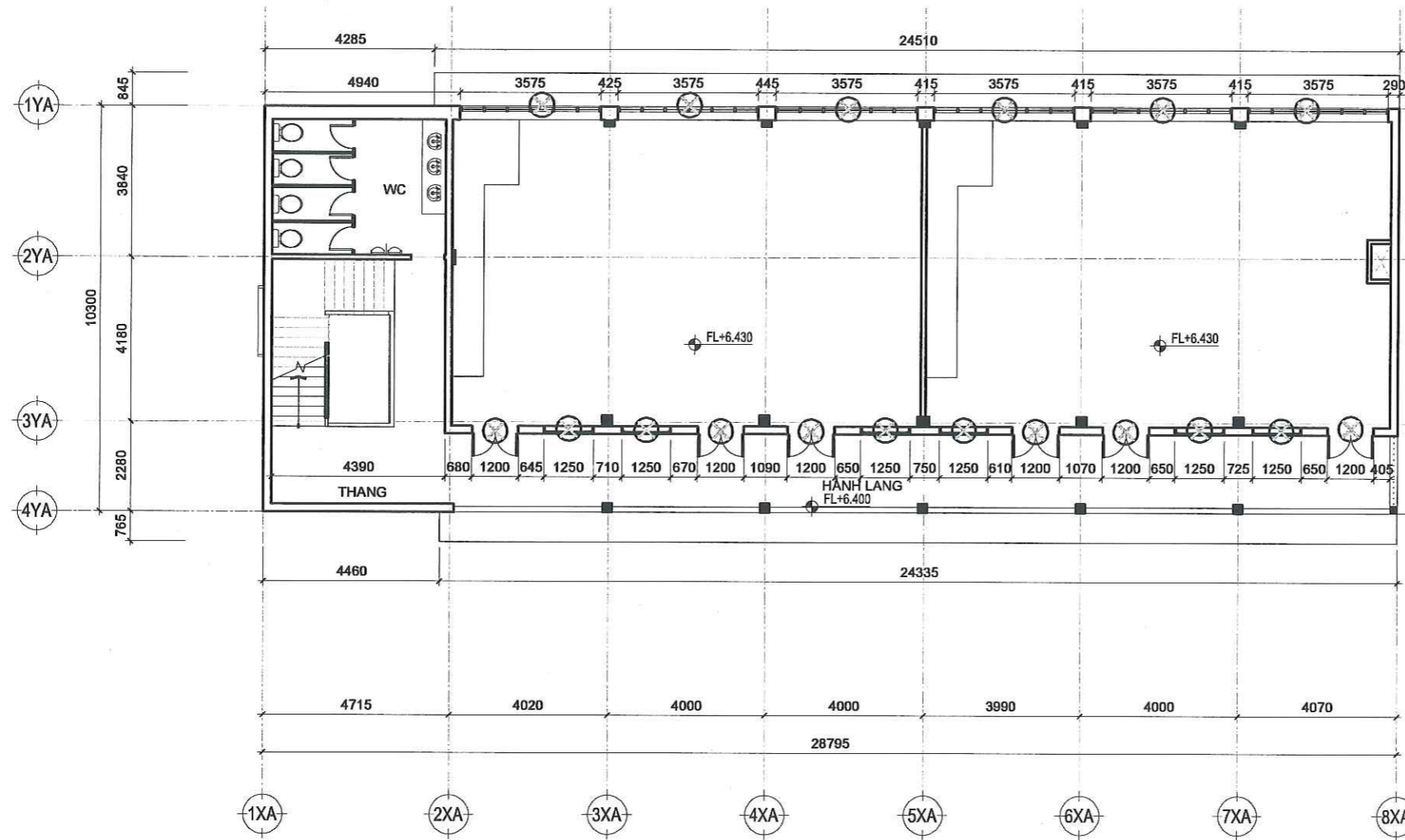

CÔNG TY TNHH TƯ VẤN SÁNG TẠO

THẨM TRA

Theo Văn bản số 67/BC/TITK/ST-2026

Ngày 13/4/2026

Chủ trì bộ môn ký tên

[Signature]

KTS. Phạm Minh Bền

MẶT BẰNG THẢO DỠ TẦNG 3 TL 1/150

- GHI CHÚ**
- : CỬA ĐI, CỬA SỐ PHÁ DỠ
 - : TƯỜNG HIỆN HỮU PHÁ BỎ
 - : TƯỜNG HIỆN HỮU GIỮ LẠI

CÔNG TRÌNH CÁI TẠO SỬA CHỮA KHU A CƠ SỞ TRƯỜNG ĐẠI HỌC SÀI GÒN CHỦ ĐẦU TƯ TRƯỜNG ĐẠI HỌC SÀI GÒN PH. TS. PHẠM HOÀNG QUẢN Đ.ĐIỂM: 105 B. HUYỆN THANH QUẢN, P. QUẬN XUÂN HÒA, TP. HỒ CHÍ MINH		SỬA ĐỔI <table border="1"> <tr><th>LẦN</th><th>NGÀY</th><th>XÁC NHẬN</th></tr> <tr><td>1</td><td>NGÀY / /</td><td></td></tr> <tr><td>2</td><td>NGÀY / /</td><td></td></tr> <tr><td>3</td><td>NGÀY / /</td><td></td></tr> <tr><td>4</td><td>NGÀY / /</td><td></td></tr> <tr><td>5</td><td>NGÀY / /</td><td></td></tr> </table>		LẦN	NGÀY	XÁC NHẬN	1	NGÀY / /		2	NGÀY / /		3	NGÀY / /		4	NGÀY / /		5	NGÀY / /		ĐƠN VỊ TƯ VẤN THIẾT KẾ CÔNG TY TNHH ST+ARCHITECT Địa chỉ: số 2/10D, đường số 4, P. An Khánh, Tp. Thủ Đức, Tp. Hồ Chí Minh Email: Info@St-Architect.Pro Website: Kientruc-Sta.com / P: 0973444549		GIÁM ĐỐC KTS. TRẦN VĂN SANH		CHỦ TRÌ THIẾT KẾ KTS. TRẦN VĂN SANH THIẾT KẾ - DESIGN KTS. LÊ VĂN NGỌC HÙNG		QUẢN LÝ KỸ THUẬT KS. NGUYỄN VĂN QUÍ THỂ HIỆN KTS. NGUYỄN NHẬT SANG		TÊN BẢN VẼ MẶT BẰNG THẢO DỠ TẦNG 3		GIẢI ĐOẠN <input checked="" type="checkbox"/> HỒ SƠ THIẾT KẾ		GHI CHÚ ĐƠN VỊ THỰC HIỆN KIỂM TRA KỊCH THUỘC TRƯỚC KHI THỰC HIỆN CÔNG VIỆC CÓ SAI SÓT PHẢI BÁO NGAY CHO ĐƠN VỊ THIẾT KẾ ĐỂ ĐIỀU CHỈNH. MẪU DÙNG VỊ TRÍ CÔNG TỬ VẤN SÁNG TẠO, LỢI SAI LỆCH VỀ SAU ĐƠN VỊ THIẾT KẾ KHÔNG CHỊU TRÁCH NHIỆM.	
LẦN	NGÀY	XÁC NHẬN																																	
1	NGÀY / /																																		
2	NGÀY / /																																		
3	NGÀY / /																																		
4	NGÀY / /																																		
5	NGÀY / /																																		
										HẠNG MỤC HOÀN THÀNH		TỈ LỆ TL 1/150		KÝ HIỆU KT-MB-16																					
										KIẾN TRÚC 04/2026																									

TRƯỜNG ĐẠI HỌC SÀI GÒN

PHÊ DUYỆT

Theo Quyết định số: 152/QĐ-ĐHSG

Ngày 17 tháng 1 năm 2026

Ký tên:

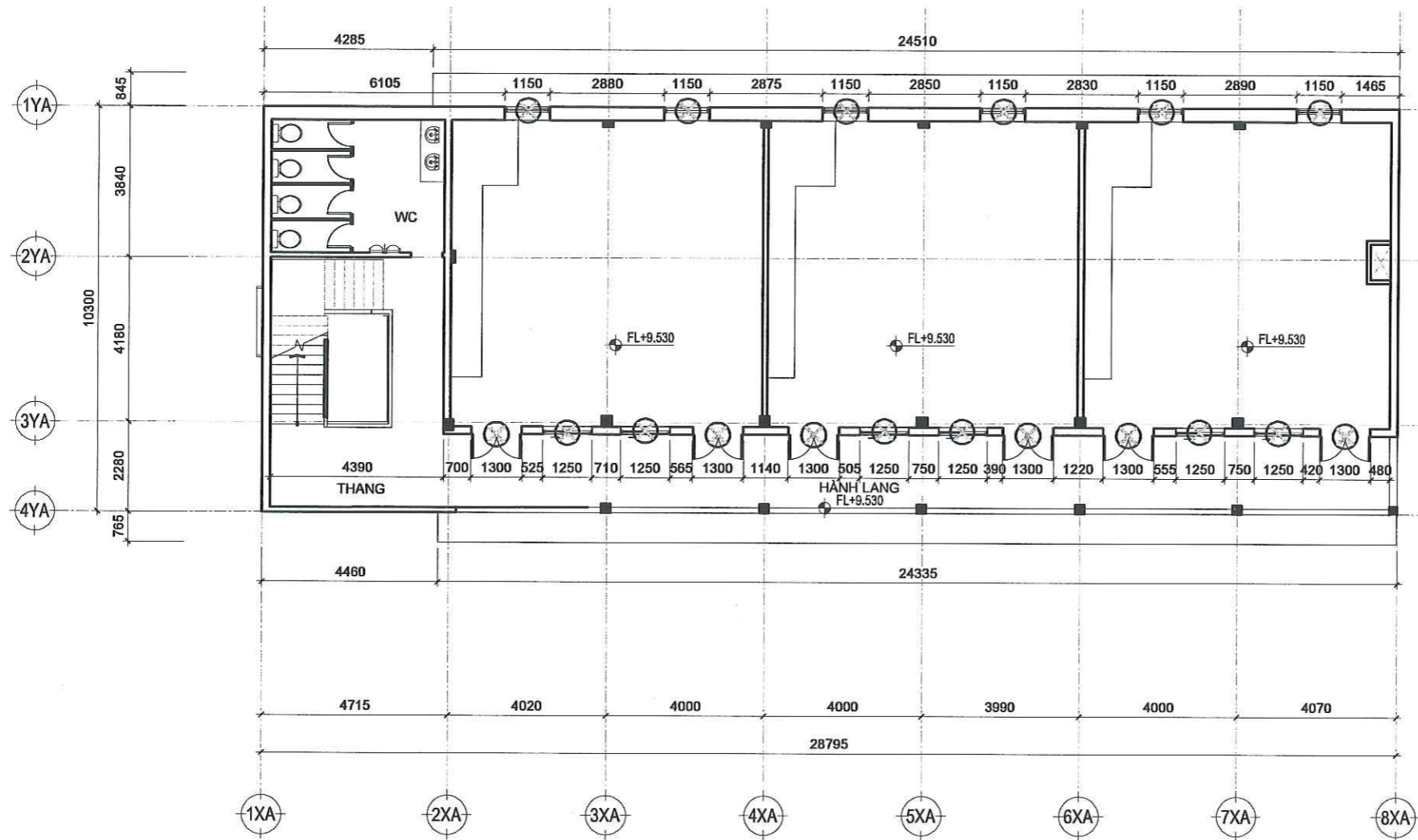

CÔNG TY TNHH TƯ VẤN SÁNG TẠO

THẨM TRA

Theo Văn bản số 67/BC/TTK/ST-2026

Ngày 19/1/2026

Chủ trì bộ môn ký tên

[Handwritten Signature]
 KTS. Phạm Minh Bền

MẶT BẰNG THẢO DỜ TẦNG 4 TL 1/150

GHI CHÚ

- : CỬA ĐI, CỬA SỐ PHÁ DỠ
- : TƯỜNG HIỆN HỮU PHÁ BỎ
- : TƯỜNG HIỆN HỮU GIỮ LẠI

CÔNG TRÌNH CẢI TẠO SỬA CHỮA KHU A CƠ SỞ 1 TRƯỜNG ĐẠI HỌC SÀI GÒN ĐỊA ĐIỂM: 105 BÀ HUYỆN THÀNH QUẬN, PHƯỜNG XUÂN HÒA, TP. HỒ CHÍ MINH		CHỦ ĐẦU TƯ TRƯỜNG ĐẠI HỌC SÀI GÒN PGS.TS. PHẠM HOÀNG QUÂN		SỬA ĐỔI <table border="1"> <thead> <tr> <th>LẦN</th> <th>NGÀY</th> <th>XÁC NHẬN</th> </tr> </thead> <tbody> <tr><td>1</td><td>NGÀY / /</td><td></td></tr> <tr><td>2</td><td>NGÀY / /</td><td></td></tr> <tr><td>3</td><td>NGÀY / /</td><td></td></tr> <tr><td>4</td><td>NGÀY / /</td><td></td></tr> <tr><td>5</td><td>NGÀY / /</td><td></td></tr> </tbody> </table>		LẦN	NGÀY	XÁC NHẬN	1	NGÀY / /		2	NGÀY / /		3	NGÀY / /		4	NGÀY / /		5	NGÀY / /		ĐƠN VỊ TƯ VẤN THIẾT KẾ CÔNG TY TNHH ST+ARCHITECT Địa chỉ: số 2/10D, đường số 4, P. An Khánh, Tp. Thủ Đức, Tp. Hồ Chí Minh Email: Info@St-Architect.Pro Website: Kientruc-Sta.com / P: 0973444549		GIÁM ĐỐC KTS. TRẦN VĂN SANH		CHỦ TRÌ THIẾT KẾ KTS. TRẦN VĂN SANH THIẾT KẾ - DESIGN KTS. LÊ VĂN NGỌC HÙNG		QUẢN LÝ KỸ THUẬT KS. NGUYỄN VĂN QUÍ THỂ HIỆN KTS. NGUYỄN NHẬT SANG		TÊN BẢN VẼ MẶT BẰNG THẢO DỜ TẦNG 4		GIẢI ĐOẠN <input checked="" type="checkbox"/> HỒ SƠ THIẾT KẾ		GHI CHÚ ĐƠN VỊ THI CÔNG TIỀN HÀNH KIỂM TRA KỊCH THUỘC TRƯỚC KHI THI CÔNG NẾU CÓ SAI SÓT PHẢI BÁO NGAY CHO ĐƠN VỊ THIẾT KẾ ĐỂ MIỄN CHỖNG NẾU ĐƠN VỊ THI CÔNG TỰ Ý XỬ LÝ, MỌI SAI LỆCH VỀ SAU ĐƠN VỊ THIẾT KẾ KHÔNG CHỊU TRÁCH NHIỆM	
LẦN	NGÀY	XÁC NHẬN																																			
1	NGÀY / /																																				
2	NGÀY / /																																				
3	NGÀY / /																																				
4	NGÀY / /																																				
5	NGÀY / /																																				
										HẠNG MỤC HOÀN THÀNH		TỈ LỆ TL 1/150		KÝ HIỆU KT-MB-17																							
										KIẾN TRÚC 04/2026																											

TRƯỜNG ĐẠI HỌC SÀI GÒN

PHÊ DUYỆT

Theo Quyết định số: 152/QĐ-ĐHSG

Ngày: 17 tháng 4 năm 2026

Ký tên:

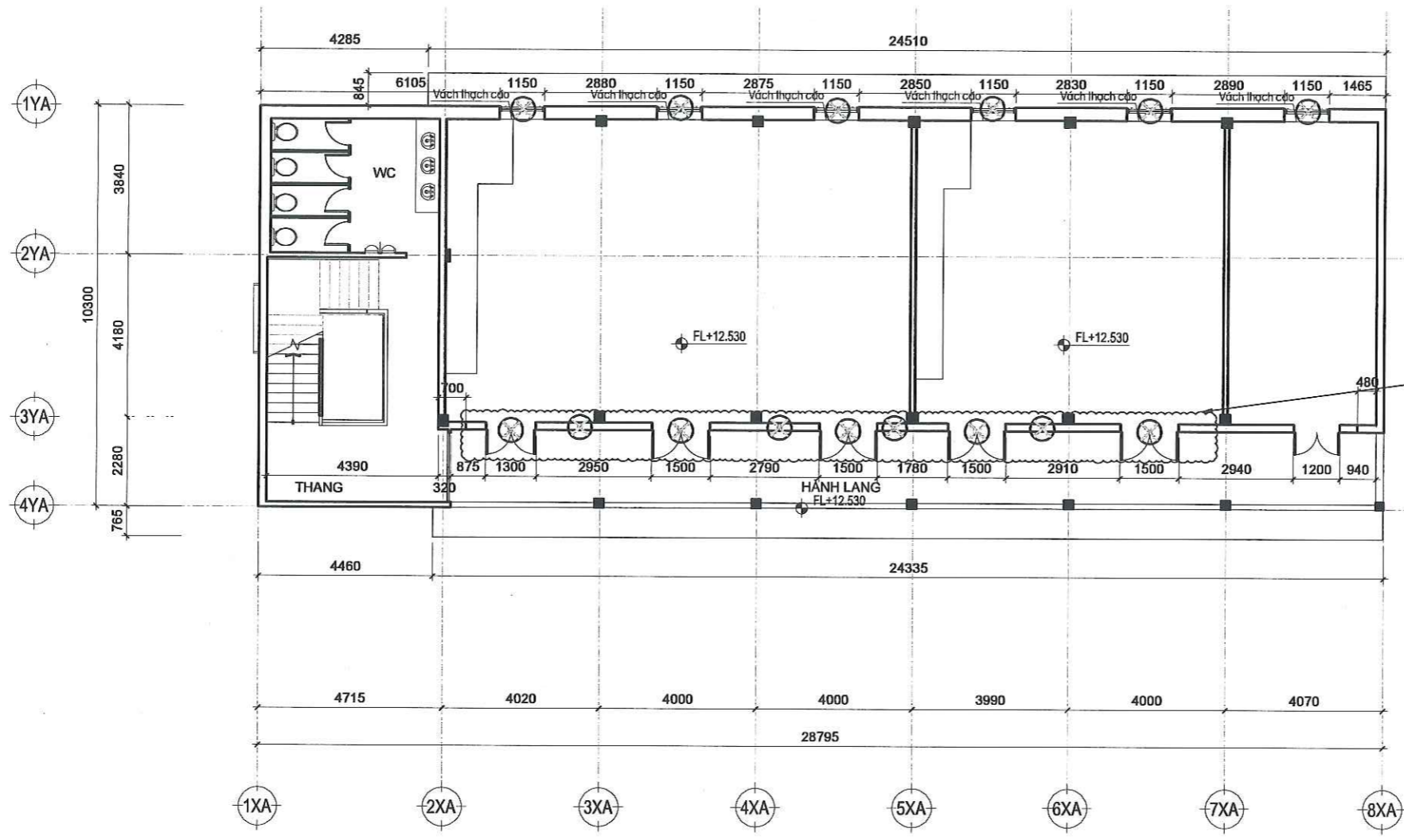

VỊ TRÍ THẢO DỠ VÁCH TƯỜNG VÀ DI DỜI CỬA

CÔNG TY TNHH TƯ VẤN SÁNG TẠO

THẨM TRA

Theo Văn bản số: 67/JBC/TTTK/ST-2026
Ngày: 15/4/2026

Chủ trì bộ môn ký tên

[Handwritten Signature]
KTS. Phạm Minh Bền

MẶT BẰNG THẢO DỠ TẦNG 5 TL 1/150

GHI CHÚ

- : CỬA ĐI, CỬA SỐ PHÁ DỠ
- : TƯỜNG HIỆN HỮU PHÁ BỎ
- : TƯỜNG HIỆN HỮU GIỮ LẠI

CÔNG TRÌNH CẢI TẠO SỬA CHỮA KHU A CƠ SỞ A TRƯỜNG ĐẠI HỌC SÀI GÒN PGS.TS. PHẠM HOÀNG QUẢN ĐỊA ĐIỂM: 105 BÀ HUYỆN THANH QUẢN, PHƯỜNG XUÂN HÒA, TP. HỒ CHÍ MINH	CHỦ ĐẦU TƯ TRƯỜNG ĐẠI HỌC SÀI GÒN <i>[Signature]</i>	SỬA ĐỔI LẦN / NGÀY / XÁC NHẬN		ĐƠN VỊ TƯ VẤN THIẾT KẾ CÔNG TY TNHH ST+ARCHITECT Địa chỉ: số 2/10D, đường số 4, P. An Khánh Tp. Thủ Đức, Tp. Hồ Chí Minh Email: Info@St-Architect.Pro Website: Kientruc-Sta.com / P: 0973444549	GIÁM ĐỐC KTS. TRẦN VĂN SANH <i>[Signature]</i>	CHỦ TRÌ THIẾT KẾ KTS. TRẦN VĂN SANH THIẾT KẾ - DESIGN KTS. LÊ VĂN NGỌC HUNG <i>[Signature]</i>	QUẢN LÝ KỸ THUẬT KS. NGUYỄN VĂN QUÍ THỂ HIỆN KTS. NGUYỄN NHẬT SANG <i>[Signature]</i>	TÊN BẢN VẼ MẶT BẰNG THẢO DỠ TẦNG 5	GIẢI ĐOẠN <input checked="" type="checkbox"/> HỒ SƠ THIẾT KẾ	GHI CHÚ ĐƠN VỊ TRÊN CÔNG TÊN HÀNH KIỂM TRA KỊCH THƯỚC TRƯỚC KHI THỰC HIỆN CÔNG VIỆC CÓ SAI SÓT PHẢI BÁO NGAY CHO ĐƠN VỊ THIẾT KẾ ĐỂ ĐIỀU CHỈNH. NẾU ĐƠN VỊ THỰC HIỆN KHÔNG TU Y KỸ LUY, LẠO SAI LẪN HẸ SAI ĐƠN VỊ THIẾT KẾ KHÔNG CHỊU TRÁCH NHIỆM.
		HẠNG MỤC KIẾN TRÚC	HOÀN THÀNH 04/2026					TỈ LỆ TL 1/150	KÝ HIỆU KT-MB-18	

TRƯỜNG ĐẠI HỌC SÀI GÒN
PHÊ DUYỆT
 Theo Quyết định số: 152/QĐ-ĐHSG
 Ngày: 17 tháng 4 năm 2026
 Ký tên:

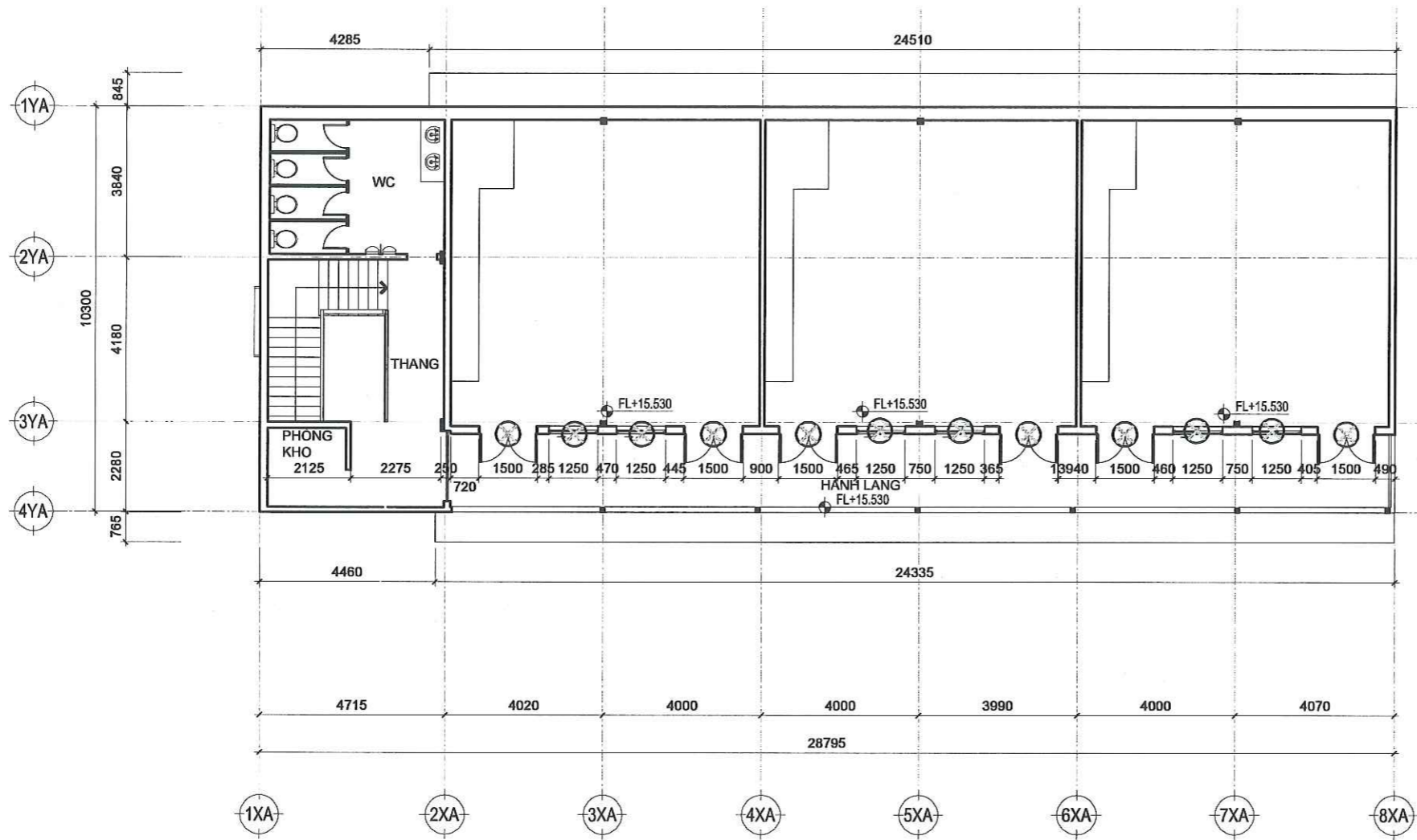

CÔNG TY TNHH TƯ VẤN SÁNG TẠO
THẨM TRA
 Theo Văn bản số: 67/BC/TTTK/ST-2026
 Ngày: 17/4/2026
 Chủ trì bộ môn ký tên

[Handwritten Signature]
 KTS. Phạm Minh Bền

MẶT BẰNG THẢO DÕI TẦNG 6 TL 1/150

GHI CHÚ

- : CỬA ĐI, CỬA SỐ PHÁ DỠ
- : TƯỜNG HIỆN HỮU PHÁ BỎ
- : TƯỜNG HIỆN HỮU GIỮ LẠI

CÔNG TRÌNH CÁI TẠO SỬA CHỮA KHU VỰC CƠ SỞ TRƯỜNG ĐẠI HỌC SÀI GÒN CHỦ ĐẦU TƯ TRƯỜNG ĐẠI HỌC SÀI GÒN PGS.TS. PHẠM HOÀNG QUẢN ĐỊA ĐIỂM: 105 BÀ HUYỆN THANH QUẢN, PHƯỜNG XUÂN HÒA, TP. HỒ CHÍ MINH		SỬA ĐỔI LẦN NGÀY XÁC NHẬN 1 NGÀY // 2 NGÀY // 3 NGÀY // 4 NGÀY // 5 NGÀY //		ĐƠN VỊ TƯ VẤN THIẾT KẾ CÔNG TY TNHH ST+ARCHITECT Địa chỉ: số 2/10D, đường số 4, P. An Khánh, Tp. Thủ Đức, Tp. Hồ Chí Minh Email: Info@St-Architect.Pro Website: Klientruc-Sta.com / P: 0973444549		GIÁM ĐỐC KTS. TRẦN VĂN SANH CHỦ TRÌ THIẾT KẾ KTS. TRẦN VĂN SANH THIẾT KẾ - DESIGN KTS. LÊ VĂN NGỌC HUNG		QUẢN LÝ KỸ THUẬT KS. NGUYỄN VĂN QUÍ THỂ HIỆN KTS. NGUYỄN NHẬT SANG		TÊN BẢN VẼ MẶT BẰNG THẢO DÕI TẦNG 6 HẠNG MỤC KIẾN TRÚC		GIẢI ĐOẠN <input checked="" type="checkbox"/> HỒ SƠ THIẾT KẾ HOÀN THÀNH 04/2026 TỈ LỆ TL 1/150		GHI CHÚ ĐƠN VỊ THỰC HIỆN THIẾT KẾ PHẢI BẢO LOẠI CHỌN ĐƠN VỊ THIẾT KẾ SỬ DỤNG CÔNG NGHỆ MỚI VÀ CÔNG TÁC TƯ VẤN, LỢI SAI LẠCH VỀ SỰ ĐÓNG VÀ THIẾT KẾ KHÔNG CHỮ TRÁCH NHIỆM. KÝ HIỆU KT-MB-19	
--	--	--	--	--	--	---	--	--	--	--	--	--	--	--	--

TRƯỜNG ĐẠI HỌC SÀI GÒN

PHÊ DUYỆT

Theo Quyết định số: 152/QĐ-ĐHSG

Ngày 17 tháng 4 năm 2026

Ký tên:

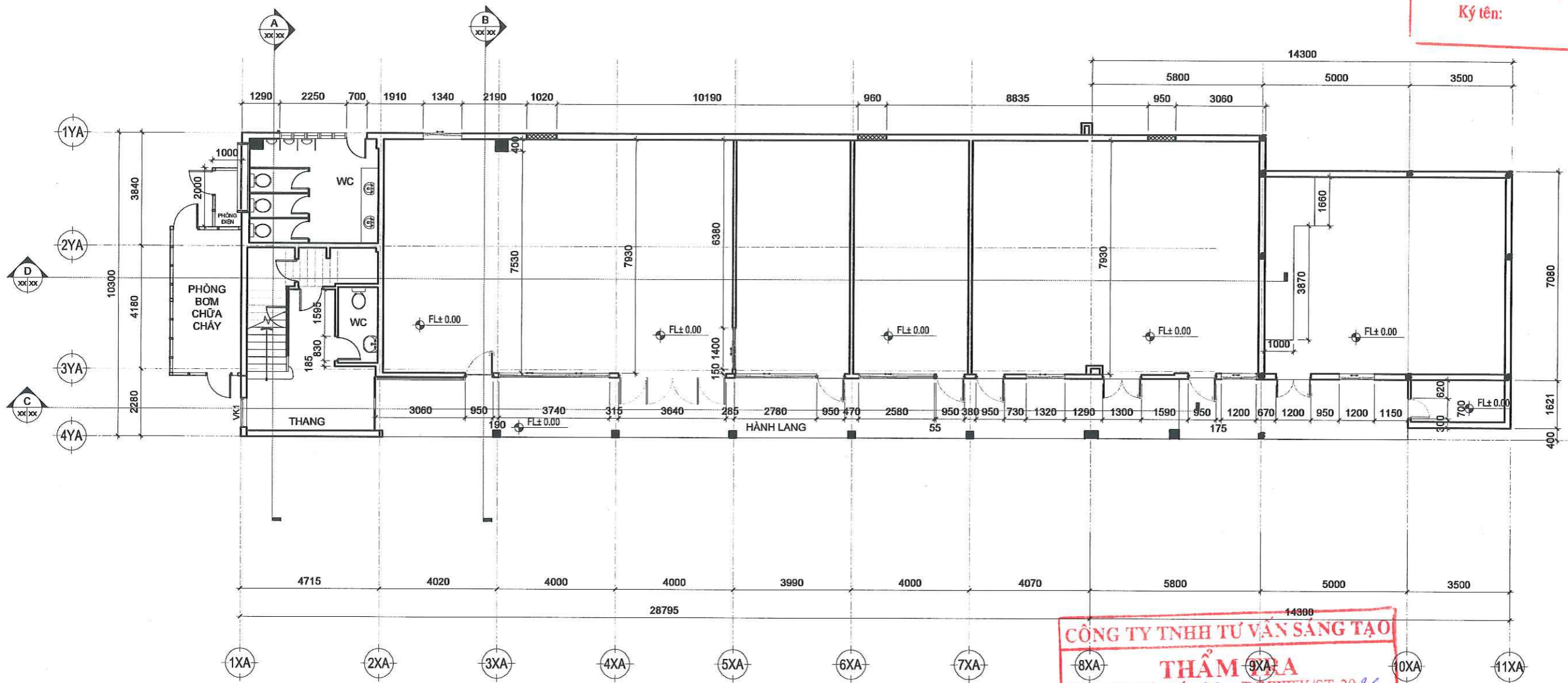

CÔNG TY TNHH TƯ VẤN SÁNG TẠO
THẨM
 Theo Văn bản số 67/BC/TTTK/ST-2026...
 Ngày 13/4/2026...
 Chủ trì bộ môn ký tên

[Handwritten Signature]
 KTS. Phạm Minh Bền

MẶT BẰNG CẢI TẠO TẦNG 1 TL 1/150

GHI CHÚ

- : CỬA ĐI, CỬA SỐ THAY MỚI
- : TƯỜNG HIỆN HỮU GIỮ LẠI
- : TƯỜNG XÂY MỚI

CÔNG TRÌNH CẢI TẠO SỬA CHỮA KHU VỰC CƠ SỞ TRƯỜNG ĐẠI HỌC SÀI GÒN CHỦ ĐẦU TƯ TRƯỜNG ĐẠI HỌC SÀI GÒN PGS.TS. PHẠM HOÀNG QUẢN ĐIA ĐIỂM: 105 BÀ HUYỀN THANH QUẬN, PHƯỜNG XUÂN HÒA, TP. HỒ CHÍ MINH	SỬA ĐỔI LẦN / NGÀY / XÁC NHẬN 1 / / / 2 / / / 3 / / / 4 / / / 5 / / /		ĐƠN VỊ TƯ VẤN THIẾT KẾ CÔNG TY TNHH ST+ARCHITECT Địa chỉ: số 2/10D, đường số 4, P. An Khánh, Tp. Thủ Đức, Tp. Hồ Chí Minh Email: Info@St-Architect.Pro Website: Kientruc-Sta.com / P: 0973444549	GIÁM ĐỐC KTS. TRẦN VĂN SANH	CHỦ TRÌ THIẾT KẾ KTS. TRẦN VĂN SANH THIẾT KẾ - DESIGN KTS. LÊ VĂN NGỌC HÙNG	QUẢN LÝ KỸ THUẬT KS. NGUYỄN VĂN QUÍ THỂ HIỆN KTS. NGUYỄN NHẬT SANG	TÊN BẢN VẼ MẶT BẰNG CẢI TẠO TẦNG 1	GIẢI ĐOẠN <input checked="" type="checkbox"/> HỒ SƠ THIẾT KẾ	GHI CHÚ ĐƠN VỊ THỰC HIỆN KIỂM TRA KÍCH THƯỚC TRƯỚC KHI THI CÔNG SỬA CHỮA CƠ SỞ PHẢI BẢO NGUYỄN CHO ĐƠN VỊ THIẾT KẾ ĐIỀU CHỈNH LỖ SAI ĐƠN VỊ THI CÔNG TƯ VẤN THIẾT KẾ KHÔNG CHịu TRÁCH NHIỆM.
	HẠNG MỤC KIẾN TRÚC	HOÀN THÀNH 04/2026	TỈ LỆ TL 1/150	KÝ HIỆU KT-MB-20					

TRƯỜNG ĐẠI HỌC SÀI GÒN
PHÊ DUYỆT
 Theo Quyết định số: 152/QĐ-ĐHSG
 Ngày: 17 tháng 1 năm 2026
 Ký tên:

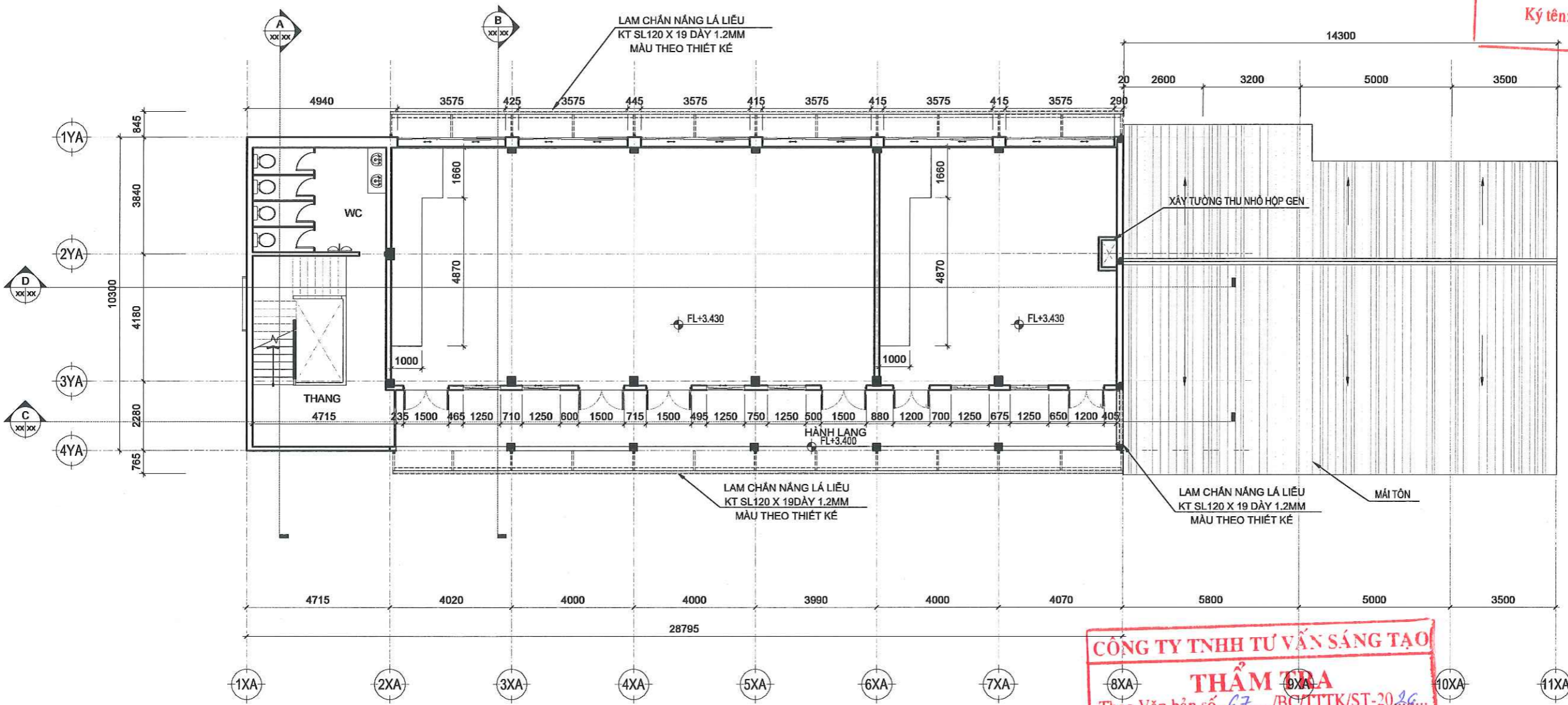

CÔNG TY TNHH TƯ VẤN SÁNG TẠO
THẨM TRA
 Theo Văn bản số: 67/BC/TTTK/ST-20.26
 Ngày: 13/4/2026
 Chủ trì bộ môn ký tên
KTS. Phạm Minh Bền

MẶT BẰNG CẢI TẠO TẦNG 2 TL 1/150

GHI CHÚ

- : CỬA ĐI, CỬA SỔ THAY MỚI
- : TƯỜNG HIỆN HỮU GIỮ LẠI
- : TƯỜNG XÂY MỚI

CÔNG TRÌNH CÁI TẠO SỬA CHỮA KHU A CƠ SỞ 1 TRƯỜNG ĐẠI HỌC SÀI GÒN ĐỊA ĐIỂM: 105 BÀ HUYỀN THANH QUẬN, PHƯỜNG XUÂN HÒA, TP. HỒ CHÍ MINH	CHỦ ĐẦU TƯ TRƯỜNG ĐẠI HỌC SÀI GÒN PGS.TS. PHẠM HOÀNG QUẢN	SỬA ĐỔI LẦN / NGÀY / XÁC NHẬN		ĐƠN VỊ TƯ VẤN THIẾT KẾ CÔNG TY TNHH ST+ARCHITECT Địa chỉ: số 2/10D, đường số 4, P. An Khánh Tp. Thủ Đức, Tp. Hồ Chí Minh Email: Info@St-Architect.Pro Website: Kientruc-Sta.com / P: 0973444549	GIÁM ĐỐC KTS. TRẦN VĂN SANH	CHỦ TRÌ THIẾT KẾ KTS. TRẦN VĂN SANH THIẾT KẾ - DESIGN	QUẢN LÝ KỸ THUẬT KS. NGUYỄN VĂN QUÍ THỂ HIỆN	TÊN BẢN VẼ MẶT BẰNG CẢI TẠO TẦNG 2	GIẢI ĐOẠN <input checked="" type="checkbox"/> HỒ SƠ THIẾT KẾ	GHI CHÚ ĐƠN VỊ TƯ VẤN THIẾT KẾ CHỈ TRƯỞNG TRƯỚC KHI THỰC HIỆN CÔNG VIỆC CÓ SAI ĐÓT PHẢI BÁO NGAY CHO ĐƠN VỊ THIẾT KẾ ĐỂ ĐIỀU CHỈNH NẾU ĐƠN VỊ THỰC HIỆN TỰ Ý SỬ DỤNG MỌI SAI LỆCH VỀ SAU ĐƠN VỊ THIẾT KẾ KHÔNG CHịu TRÁCH NHIỆM
		1 NGÀY / / 2 NGÀY / / 3 NGÀY / / 4 NGÀY / / 5 NGÀY / /	Địa chỉ: số 2/10D, đường số 4, P. An Khánh Tp. Thủ Đức, Tp. Hồ Chí Minh Email: Info@St-Architect.Pro Website: Kientruc-Sta.com / P: 0973444549							

TRƯỜNG ĐẠI HỌC SÀI GÒN
PHÊ DUYỆT
 Theo Quyết định số: 152/QĐ-ĐHSG
 Ngày: 17 tháng 4 năm 2026
 Ký tên:

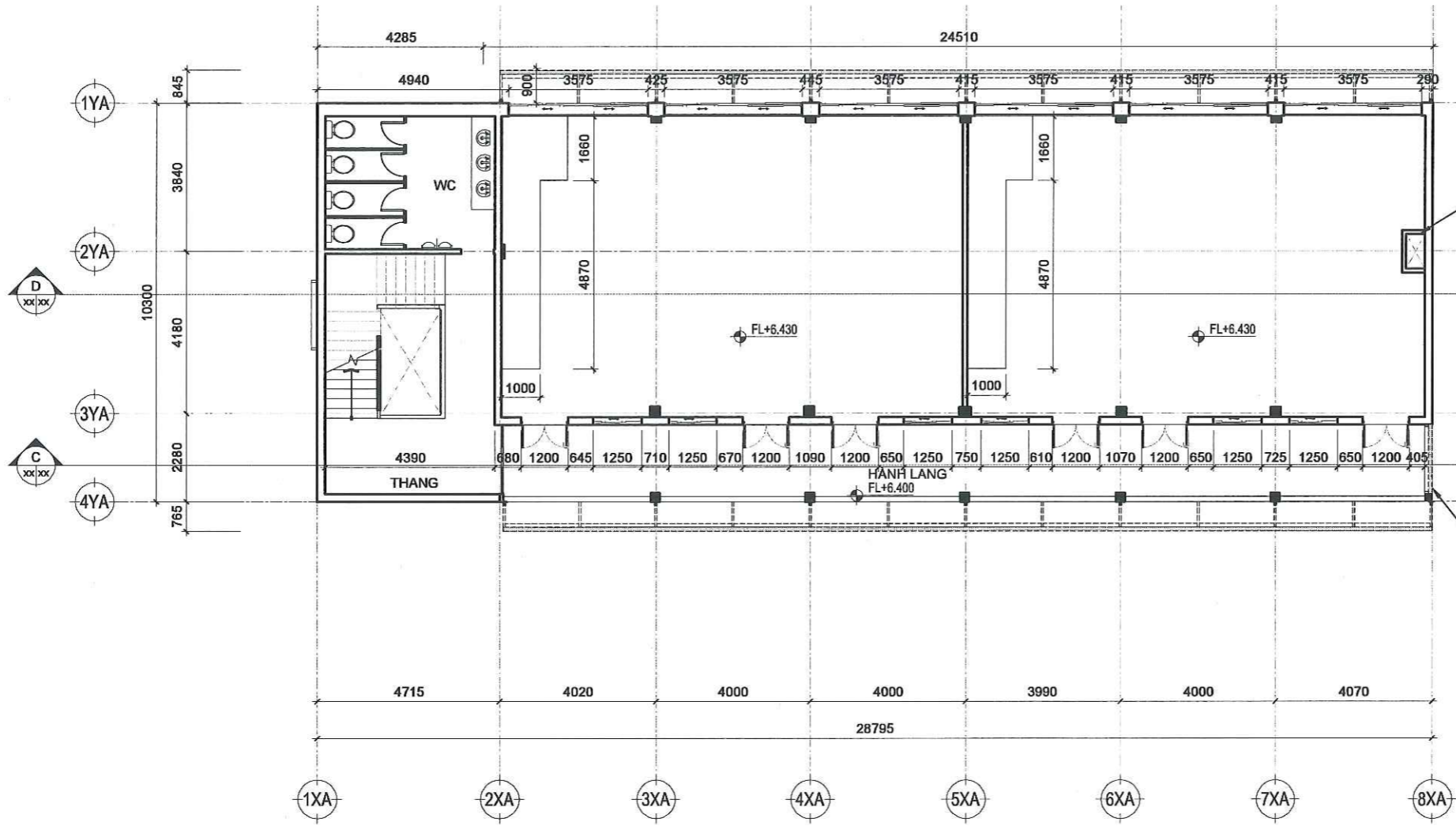

CÔNG TY TNHH TƯ VẤN SÁNG TẠO
THẨM TRA
 Theo Văn bản số: 67/BC/TTTK/ST-2026
 Ngày: 13/4/2026
 Chủ trì bộ môn ký tên

(Signature)
 KTS. Phạm Minh Bền

MẶT BẰNG CẢI TẠO TẦNG 3 TL 1/150

GHI CHÚ

- : CỬA ĐI, CỬA SỔ THAY MỚI
- : TƯỜNG HIỆN HỮU GIỮ LẠI
- : TƯỜNG XÂY MỚI

CÔNG TRÌNH CÁI TẠO SỬA CHỮA KHU VỰC CƠ SỞ 1 TRƯỜNG ĐẠI HỌC SÀI GÒN CHỦ ĐẦU TƯ TRƯỜNG ĐẠI HỌC SÀI GÒN PGS.TS. PHẠM HOÀNG QUẢN ĐỊA ĐIỂM: 105 BÀ HUYỆN THANH QUẢN, PHƯỜNG XUÂN HÒA, TP. HỒ CHÍ MINH		SỬA ĐỔI LẦN / NGÀY / XÁC NHẬN 1 / / 2 / / 3 / / 4 / / 5 / /		ĐƠN VỊ TƯ VẤN THIẾT KẾ CÔNG TY TNHH ST+ARCHITECT Địa chỉ: số 2/10D, đường số 4, P. An Khánh, Tp. Thủ Đức, Tp. Hồ Chí Minh Email: Info@St-Architect.Pro Website: Kientruc-Sta.com / P: 0973444549		GIÁM ĐỐC KTS. TRẦN VĂN SANH KTS. LÊ VĂN NGỌC HÙNG		CHỦ TRÌ THIẾT KẾ KTS. TRẦN VĂN SANH THIẾT KẾ - DESIGN KTS. LÊ VĂN NGỌC HÙNG		QUẢN LÝ KỸ THUẬT KS. NGUYỄN VĂN QUÍ THỂ HIỆN KTS. NGUYỄN NHẬT SANG		TÊN BẢN VẼ MẶT BẰNG CẢI TẠO TẦNG 3		GIẢI ĐOẠN <input checked="" type="checkbox"/> HỒ SƠ THIẾT KẾ		GHI CHÚ ĐƠN VỊ THỰC HIỆN: CÔNG TY TNHH TƯ VẤN SÁNG TẠO TRƯỜNG ĐẠI HỌC SÀI GÒN PHẢI BẢO NGỮ CHỌN ĐƠN VỊ THIẾT KẾ ĐỂ ĐIỀU CHỈNH MẪU ĐƠN VỊ THỰC HIỆN TỰ Ý XỬ LÝ, MỌI SAI LỆCH VỀ SAU ĐƠN VỊ THIẾT KẾ KHÔNG CHỊU TRÁCH NHIỆM.	
										HẠNG MỤC HOÀN THÀNH		TỈ LỆ TL 1/150		KÝ HIỆU KT-MB-22			
										KIẾN TRÚC 04/2026		TL 1/150		KT-MB-22			

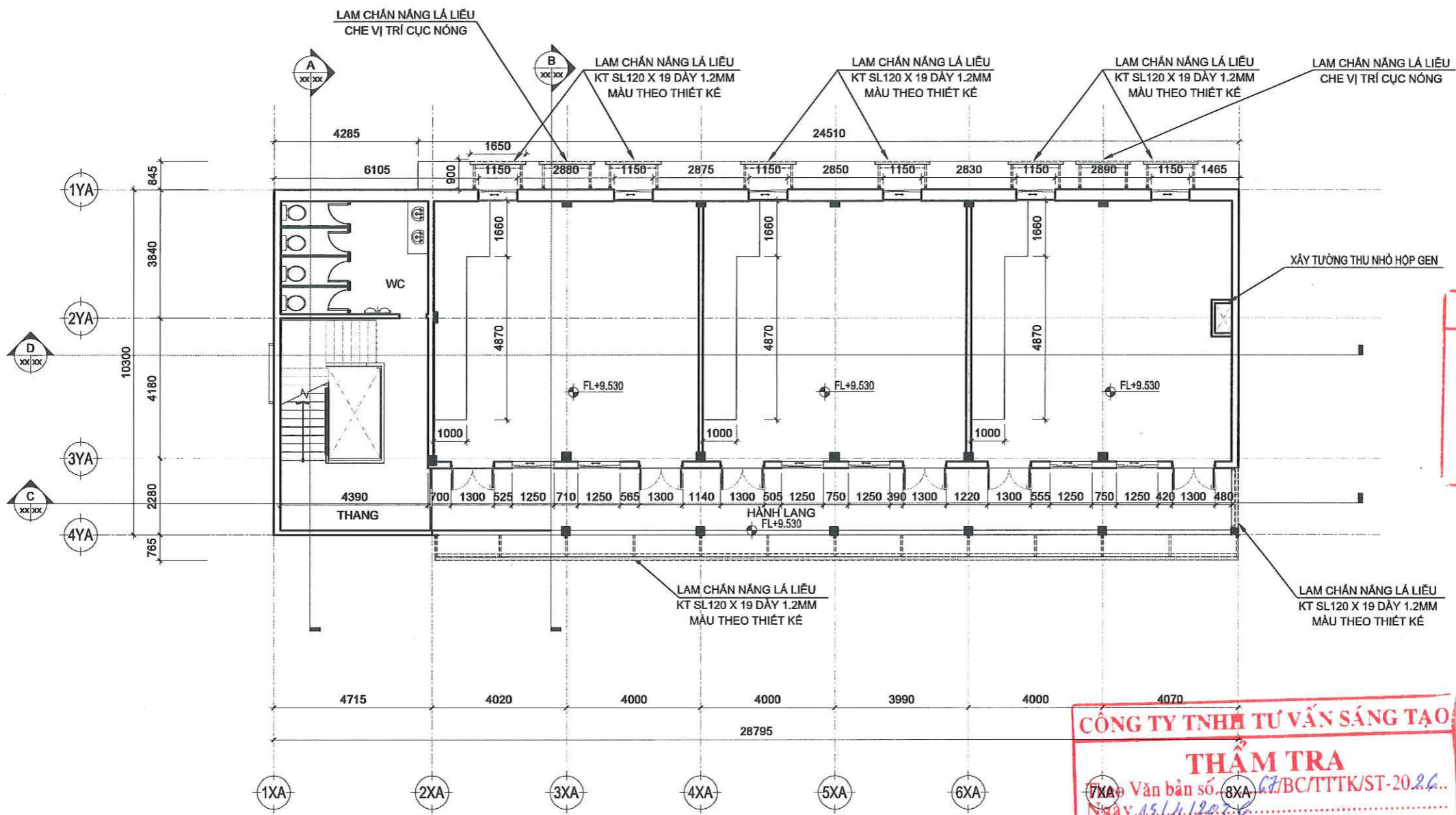

TRƯỜNG ĐẠI HỌC SÀI GÒN
PHÊ DUYỆT
 Theo Quyết định số: 1521/RĐ-ĐHSG
 Ngày: 17 tháng 1 năm 2026
 Ký tên:

CÔNG TY TNHH TƯ VẤN SÁNG TẠO
THẨM TRA
 Văn bản số: 67/BC/TTTK/ST-20.26...
 Ngày: 15/1/2026
 Chủ trì bộ môn ký tên

Phạm Minh Bền
 KTS. Phạm Minh Bền

MẶT BẰNG CẢI TẠO TẦNG 4 TL 1/150

GHI CHÚ

- : CỬA ĐI, CỬA SỔ THAY MỚI
- : TƯỜNG HIỆN HỮU GIỮ LẠI
- : TƯỜNG XÂY MỚI

CÔNG TRÌNH CẢI TẠO SỬA CHỮA KHU VỰC CƠ SỞ TRƯỜNG ĐẠI HỌC SÀI GÒN CHỦ ĐẦU TƯ TRƯỜNG ĐẠI HỌC SÀI GÒN PGS.TS. PHẠM HOÀNG QUẢN ĐỊA ĐIỂM: 105 BÀ HUYỆN THANH QUẢN, PHƯỜNG XUÂN HÒA, TP. HỒ CHÍ MINH		SỬA ĐỔI LẦN / NGÀY / XÁC NHẬN 1 / / / 2 / / / 3 / / / 4 / / / 5 / / /		ĐƠN VỊ TƯ VẤN THIẾT KẾ CÔNG TY TNHH ST+ARCHITECT Địa chỉ: số 2/10D, đường số 4, P. An Khánh, Tp. Thủ Đức, Tp. Hồ Chí Minh Email: Info@St-Architect.Pro Website: Kientruc-Sta.com / P: 0973444549		GIÁM ĐỐC KTS. TRẦN VĂN SANH		CHỦ TRÌ THIẾT KẾ KTS. TRẦN VĂN SANH THIẾT KẾ - DESIGN KTS. LÊ VĂN NGỌC HÙNG		QUẢN LÝ KỸ THUẬT KS. NGUYỄN VĂN QUÍ THỂ HIỆN KTS. NGUYỄN NHẬT SANG		TÊN BẢN VẼ MẶT BẰNG CẢI TẠO TẦNG 4		GIẢI ĐOẠN <input checked="" type="checkbox"/> HỒ SƠ THIẾT KẾ		GHI CHÚ ĐƠN VỊ THI CÔNG TIỀN HÀNH KIỂM TRA KẾT THÚC TRƯỚC KHI THI CÔNG NẾU CÓ SAI SÓT PHẢI BÁO NGAY CHO ĐƠN VỊ THIẾT KẾ ĐỂ ĐIỀU CHỈNH NẾU ĐƠN VỊ THI CÔNG TỰ Ý SỬA, MỌI SAI LẪM VỀ SAU ĐƠN VỊ THIẾT KẾ KHÔNG CHỊU TRÁCH NHIỆM.	
										HẠNG MỤC HOÀN THÀNH		TỈ LỆ TL 1/150		KÝ HIỆU KT-MB-23			
										KIẾN TRÚC 04/2026		TL 1/150		KT-MB-23			

TRƯỜNG ĐẠI HỌC SÀI GÒN
PHÊ DUYỆT
 Theo Quyết định số: 1521/QĐ-ĐHSG
 Ngày: 17 tháng 4 năm 2026
 Ký tên:

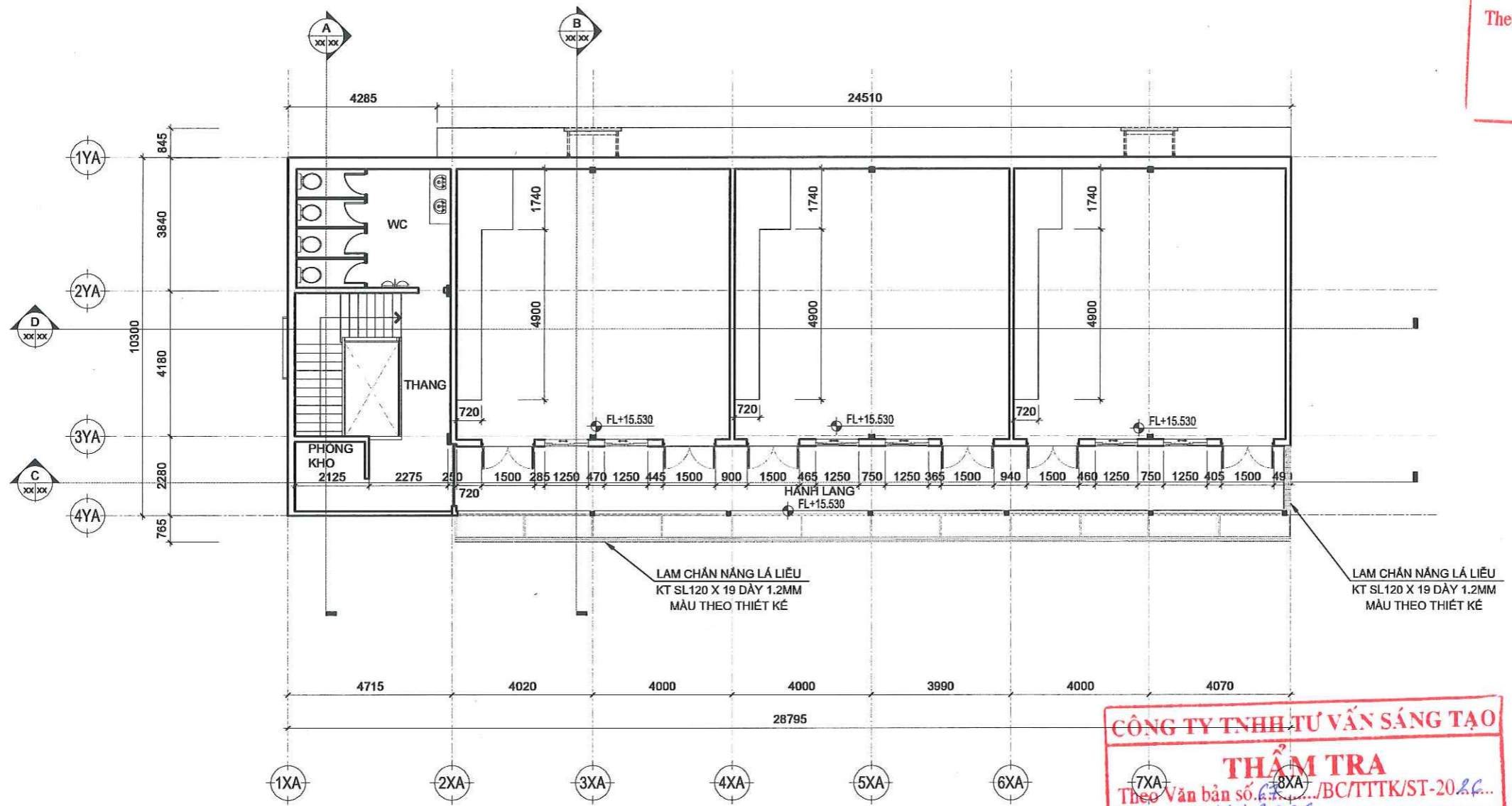

CÔNG TY TNHH TƯ VẤN SÁNG TẠO
THẨM TRA
 Theo Văn bản số: 13/BC/TTTK/ST-2026...
 Ngày: 13/4/2026
 Chủ trì bộ môn ký tên

KTS. Phạm Minh Bền

MẶT BẰNG CẢI TẠO TẦNG 6 TL 1/150

GHI CHÚ

- : CỬA ĐI, CỬA SỐ THAY MỚI
- : TƯỜNG HIỆN HỮU GIỮ LẠI
- : TƯỜNG XÂY MỚI

CÔNG TRÌNH CÁI TẠO SỬA CHỮA KHU A CƠ SỞ TRƯỜNG ĐẠI HỌC SÀI GÒN PGS.TS. PHẠM HOÀNG QUẢN ĐỊA ĐIỂM: 105 BÀ HUYỆN THANH QUẢN, PHƯỜNG XUÂN HÒA, TP. HỒ CHÍ MINH	CHỦ ĐẦU TƯ TRƯỜNG ĐẠI HỌC SÀI GÒN PGS.TS. PHẠM HOÀNG QUẢN	SỬA ĐỔI		ĐƠN VỊ TƯ VẤN THIẾT KẾ CÔNG TY TNHH ST+ARCHITECT Địa chỉ: số 2/10D, đường số 4, P. An Khánh, Tp. Thủ Đức, Tp. Hồ Chí Minh Email: Info@St-Architect.Pro Website: Klientruc-Sta.com / P: 0973444549	GIÁM ĐỐC KTS. TRẦN VĂN SANH	CHỦ TRÌ THIẾT KẾ KTS. TRẦN VĂN SANH THIẾT KẾ - DESIGN	QUẢN LÝ KỸ THUẬT KS. NGUYỄN VĂN QUÍ THỂ HIỆN	TÊN BẢN VẼ MẶT BẰNG CẢI TẠO TẦNG 6	GIẢI ĐOẠN <input checked="" type="checkbox"/> HỒ SƠ THIẾT KẾ	GHI CHÚ ĐƠN VỊ THIẾT KẾ CHỈ CHịu TRÁCH NHIỆM VỀ VIỆC THIẾT KẾ VÀ CHẤM DẪN CÔNG VIỆC. KHÔNG CHỊU TRÁCH NHIỆM VỀ VIỆC THIẾT KẾ VÀ CHẤM DẪN CÔNG VIỆC CỦA CÁC ĐƠN VỊ THIẾT KẾ VÀ CHẤM DẪN CÔNG VIỆC KHÁC.
		LẦN 1 NGÀY // XÁC NHẬN 2 NGÀY // XÁC NHẬN 3 NGÀY // XÁC NHẬN 4 NGÀY // XÁC NHẬN 5 NGÀY // XÁC NHẬN	HẠNG MỤC KIẾN TRÚC							

TRƯỜNG ĐẠI HỌC SÀI GÒN
PHÊ DUYỆT
Theo Quyết định số: 1521/QĐ-ĐHSG
Ngày: 17 tháng 4 năm 2026

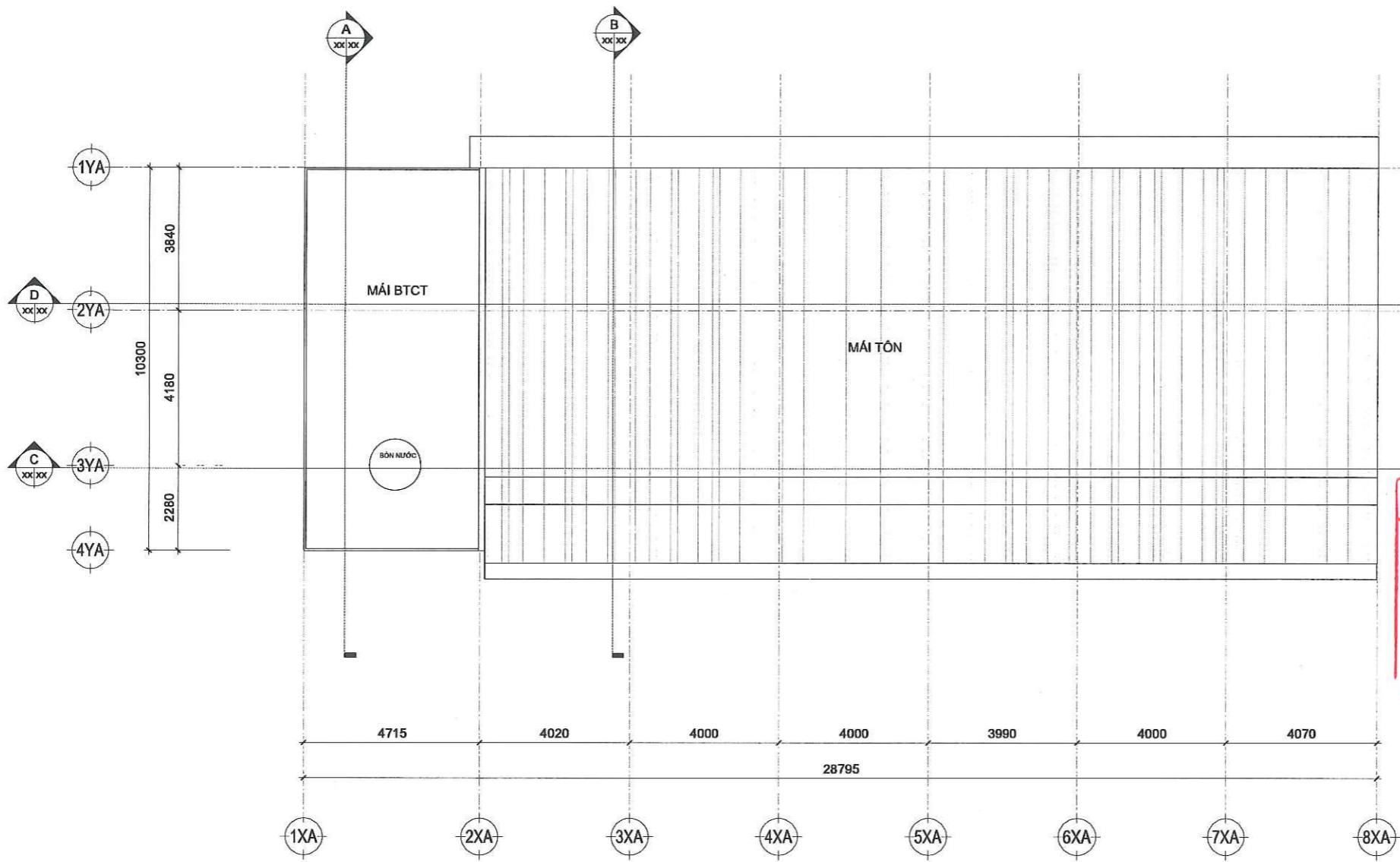

CÔNG TY TNHH TƯ VẤN SÁNG TẠO
THẨM TRA
Theo Văn bản số: 67/BC/TTTK/ST-2026
Ngày: 17.14.2026
Chủ trì bộ môn ký tên

[Signature]
KTS. Phạm Minh Bền

MẶT BẰNG MÁI TL 1/150

CÔNG TRÌNH CÁI TẠO SỬA CHỮA KHU A CƠ SỞ 1 TRƯỜNG ĐẠI HỌC SÀI GÒN CHỦ ĐẦU TƯ TRƯỜNG ĐẠI HỌC SÀI GÒN PGS.TS. PHẠM HOÀNG QUẢN ĐỊA ĐIỂM: 105 BÀ HUYỆN THANH QUẢN, PHƯỜNG XUÂN HÒA, TP. HỒ CHÍ MINH		SỬA ĐỔI <table border="1"> <thead> <tr> <th>LẦN</th> <th>NGÀY</th> <th>XÁC NHẬN</th> </tr> </thead> <tbody> <tr><td>1</td><td>NGÀY / /</td><td></td></tr> <tr><td>2</td><td>NGÀY / /</td><td></td></tr> <tr><td>3</td><td>NGÀY / /</td><td></td></tr> <tr><td>4</td><td>NGÀY / /</td><td></td></tr> <tr><td>5</td><td>NGÀY / /</td><td></td></tr> </tbody> </table>		LẦN	NGÀY	XÁC NHẬN	1	NGÀY / /		2	NGÀY / /		3	NGÀY / /		4	NGÀY / /		5	NGÀY / /		ĐƠN VỊ TƯ VẤN THIẾT KẾ CÔNG TY TNHH ST+ARCHITECT Địa chỉ: số 2/10D, đường số 4, P. An Khánh, Tp. Thủ Đức, Tp. Hồ Chí Minh Email: Info@St-Architect.Pro Website: Klientruc-Sta.com / P: 0973444549		GIÁM ĐỐC CÔNG TY TNHH ST+ARCHITECT KTS. TRẦN VĂN SANH		CHỦ TRÌ THIẾT KẾ KTS. TRẦN VĂN SANH THIẾT KẾ - DESIGN KTS. LÊ VĂN NGỌC HÙNG		QUẢN LÝ KỸ THUẬT KS. NGUYỄN VĂN QUÍ THỂ HIỆN KTS. NGUYỄN NHẬT SANG		TÊN BẢN VẼ MẶT BẰNG MÁI		GIẢI ĐOẠN <input checked="" type="checkbox"/> HỒ SƠ THIẾT KẾ		GHI CHÚ ĐƠN VỊ THI CÔNG TIỀN HÀNH KIỂM TRA KẾCH THUỘC THUỘC KHU THI CÔNG NẾU CÓ SAI SÓT PHẢI BÁO NGAY CHO ĐƠN VỊ THIẾT KẾ ĐỂ ĐIỀU CHỈNH LÊN ĐƠN VỊ THI CÔNG TƯ VẤN LẬP, LẬP SẴN LỊCH VỀ SẴN ĐƠN VỊ THIẾT KẾ KHÔNG CHỊU TRÁCH NHIỆM.	
LẦN	NGÀY	XÁC NHẬN																																	
1	NGÀY / /																																		
2	NGÀY / /																																		
3	NGÀY / /																																		
4	NGÀY / /																																		
5	NGÀY / /																																		
										HẠNG MỤC HOÀN THÀNH		TỈ LỆ TL 1/150		KÝ HIỆU KT-MB-26																					
										KIẾN TRÚC 04/2026																									

TRƯỜNG ĐẠI HỌC SÀI GÒN
PHÊ DUYỆT
Theo Quyết định số: 1521/QĐ-ĐHSG
Ngày: 17 tháng 4 năm 2026
Ký tên:

CÔNG TY TNHH TƯ VẤN SÁNG TẠO
THẨM TRA
Theo Văn bản số: 67/BC/TTTK/ST-20.26
Ngày: 13/4/2026
Chủ trì bộ môn ký tên

[Signature]
KTS. Phạm Minh Bền



MẶT ĐỨNG CẢI TẠO TRỤC 1XA - 11XA TL 1/150

CÔNG TRÌNH CHỦ ĐẦU TƯ TRƯỜNG ĐẠI HỌC SÀI GÒN CẢI TẠO SỬA CHỮA KHU A CƠ SỞ 1 TRƯỜNG ĐẠI HỌC SÀI GÒN PGS.TS. PHẠM HOÀNG QUẢN ĐỊA ĐIỂM: 105 BÀ HUYỆN THANH QUAN, PHƯỜNG XUÂN HÒA, TP. HỒ CHÍ MINH	SỬA ĐỔI LẦN NGÀY XÁC NHẬN 1 NGÀY // 2 NGÀY // 3 NGÀY // 4 NGÀY // 5 NGÀY //		ĐƠN VỊ TƯ VẤN THIẾT KẾ CÔNG TY TNHH ST+ARCHITECT Địa chỉ: số 2/10D, đường số 4, P. An Khánh, Tp. Thủ Đức, Tp. Hồ Chí Minh Email: Info@St-Architect.Pro Website: Kientruc-Sta.com / P: 0973444549		GIÁM ĐỐC CHỦ TRÌ THIẾT KẾ QUẢN LÝ KỸ THUẬT KTS. TRẦN VĂN SANH THIẾT KẾ - DESIGN KTS. LÊ VĂN NGỌC HÙNG KS. NGUYỄN VĂN QUÍ THỂ HIỆN KTS. NGUYỄN NHẬT SANG		TÊN BẢN VẼ MẶT ĐỨNG CẢI TẠO TRỤC 1XA - 11XA	GIẢI ĐOẠN <input checked="" type="checkbox"/> HỒ SƠ THIẾT KẾ		GHI CHÚ ĐƠN VỊ THIẾT KẾ CÓ TRÁCH NHIỆM TRẢ KỊCH THUỘC TRƯỚC KHI THỰC HIỆN CÔNG VIỆC CÓ SẴN PHẢI BẢO NGHIỆM CHỖ ĐƠN VỊ THIẾT KẾ ĐỂ ĐIỀU CHỈNH KHI ĐƠN VỊ THỰC HIỆN CÔNG VIỆC VÀ XÁC ĐỊNH MỌI CHI TIẾT KẾ SAU ĐÓNG MẶT KẾ KHÔNG CHỊU TRÁCH NHIỆM.
	HẠNG MỤC KIẾN TRÚC	HOÀN THÀNH 04/2026	TỈ LỆ TL 1/150	KÝ HIỆU KT-MĐ-27						

TRƯỜNG ĐẠI HỌC SÀI GÒN
PHÊ DUYỆT
 Theo Quyết định số: 1521/QĐ-ĐHSG
 Ngày: 17 tháng 4 năm 2026
 Ký tên:

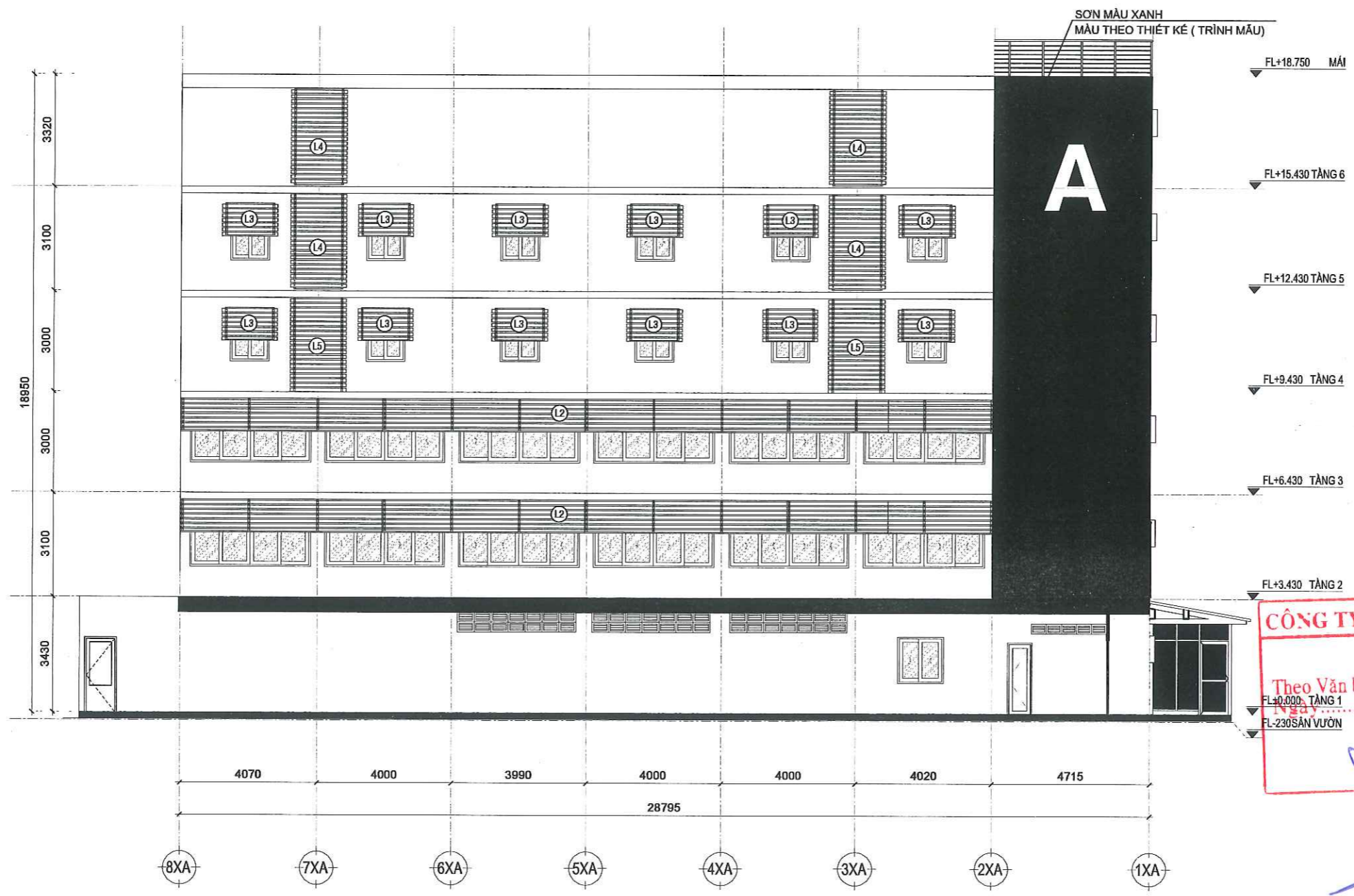

CÔNG TY TNHH TƯ VẤN SÁNG TẠO
THẨM TRA
 Theo Văn bản số: 67/BC/TTTK/ST-2026
 Ngày: 13/4/2026
 Chủ trì bộ môn ký tên

[Signature]
 KTS. Phạm Minh Bền

MẶT ĐỨNG CẢI TẠO TRỤC 8XA - 1XA_{TL 1/150}

CÔNG TRÌNH CHỦ ĐẦU TƯ CÁI TẠO SỬA CHỮA KHU A CƠ SỞ 1 TRƯỜNG ĐẠI HỌC SÀI GÒN PGS.TS. PHẠM HOÀNG QUẢN ĐỊA ĐIỂM: 105 BÀ HUYỆN THANH QUAN, PHƯỜNG XUÂN HÒA, TP. HỒ CHÍ MINH	SỬA ĐỔI LẦN NGÀY XÁC NHẬN		ĐƠN VỊ TƯ VẤN THIẾT KẾ CÔNG TY TNHH ST+ARCHITECT Địa chỉ: số 2/10D, đường số 4, P. An Khánh, Tp. Thủ Đức, Tp. Hồ Chí Minh Email: Info@St-Architect.Pro Website: Kientruc-Sta.com / P: 0973444549	GIÁM ĐỐC KTS. TRẦN VĂN SANH	CHỦ TRÌ THIẾT KẾ KTS. TRẦN VĂN SANH THIẾT KẾ - DESIGN KTS. LÊ VĂN NGỌC HÙNG	QUẢN LÝ KỸ THUẬT KS. NGUYỄN VĂN QUÍ THỂ HIỆN KTS. NGUYỄN NHẬT SANG	TÊN BẢN VẼ MẶT ĐỨNG CẢI TẠO TRỤC 8XA - 1XA		GIẢI ĐOẠN <input checked="" type="checkbox"/> HỒ SƠ THIẾT KẾ		GHI CHÚ ĐƠN VỊ THI CÔNG TIẾN HÀNH KIỂM TRA KỊCH THỰC TRƯỚC KHI THI CÔNG NẾU CÓ SAI ĐÓT PHẢI BÁO NGAY CHO ĐƠN VỊ THIẾT KẾ ĐỂ ĐIỀU CHỈNH MẪU ĐƠN VỊ THI CÔNG TƯ VẤN KỸ THUẬT, MỌI SAI LÊCH VỀ SẪU ĐƠN VỊ THIẾT KẾ KHÔNG CHỊU TRÁCH NHIỆM.			
	1	NGÀY / /										HẠNG MỤC HOÀN THÀNH TỈ LỆ KÝ HIỆU	TL 1/150	KT-MĐ-28
	2	NGÀY / /												
	3	NGÀY / /												
	4	NGÀY / /												
5	NGÀY / /													

TRƯỜNG ĐẠI HỌC SÀI GÒN
PHÊ DUYỆT
 Theo Quyết định số: 1521/QĐ-ĐHSG
 Ngày: 17 tháng 4 năm 2026
 Ký tên:

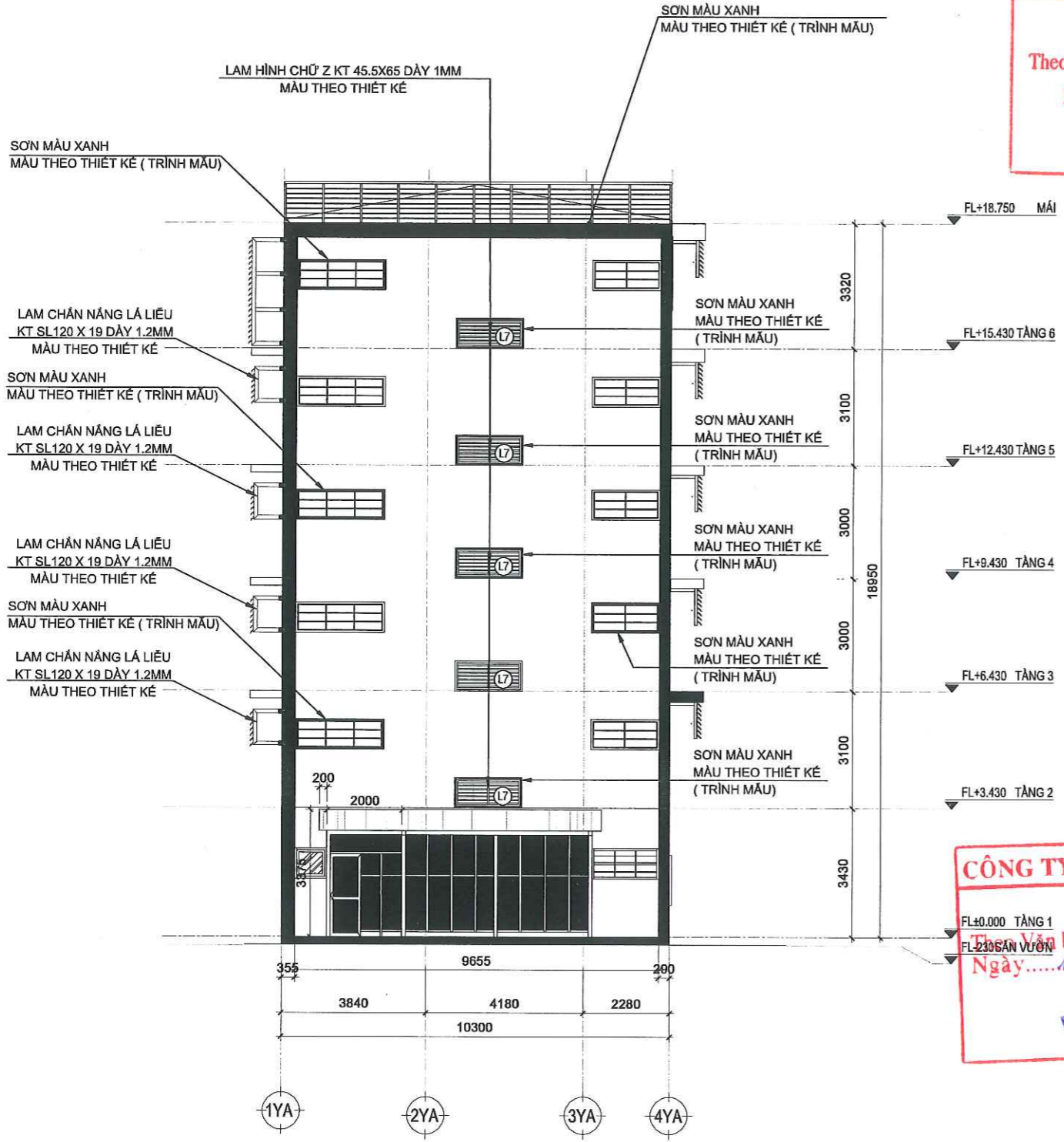

MẶT ĐỨNG CẢI TẠO TRỤC 1YA - 4YA TL 1/150

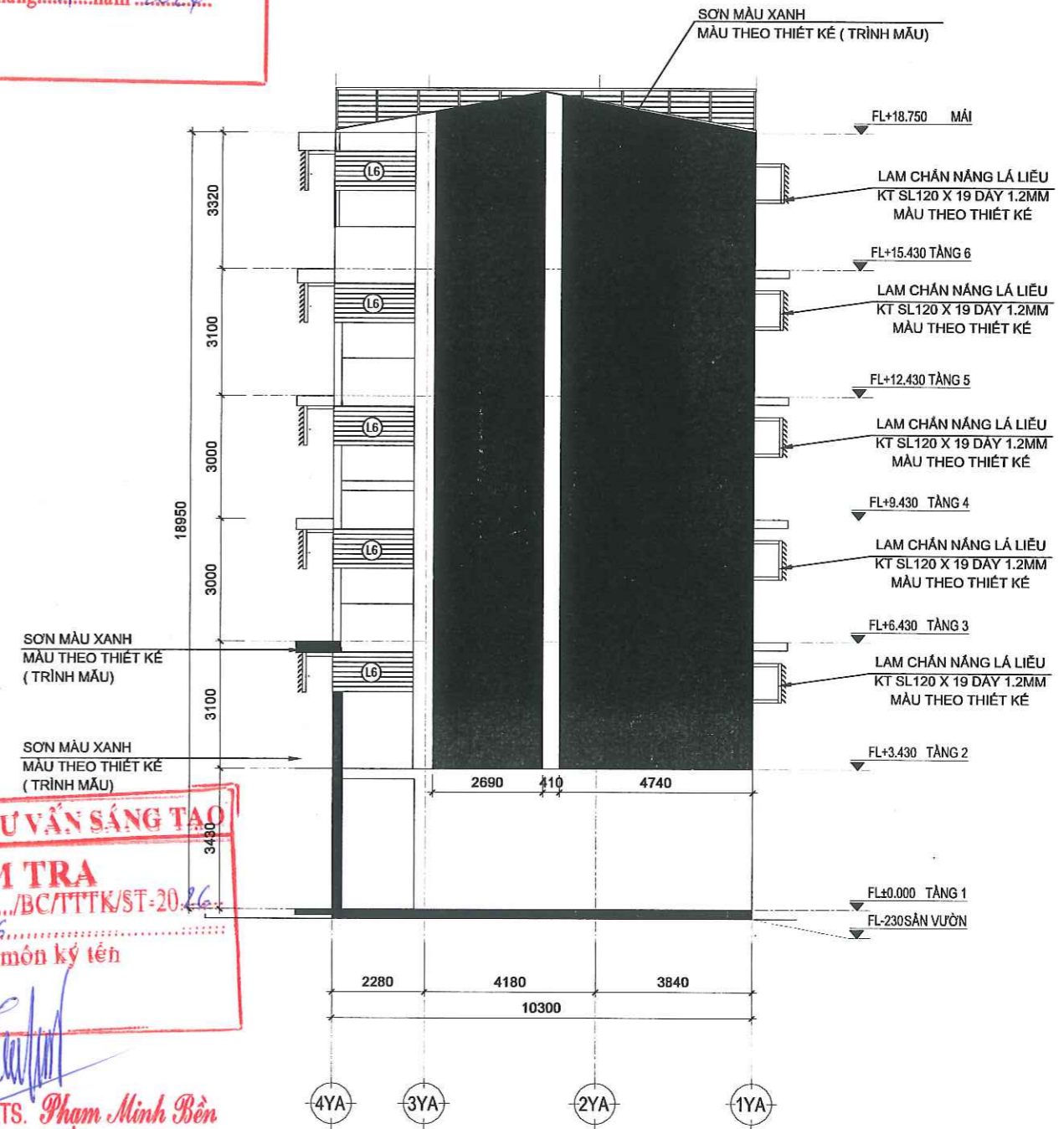

MẶT ĐỨNG CẢI TẠO TRỤC 4YA - 1YA TL 1/150

CÔNG TY TNHH TƯ VẤN SÁNG TẠO
THẨM TRA
 Theo Văn bản số: 67/BC/TTTK/ST-2026
 Ngày: 13/4/2026
 Chủ trì bộ môn ký tên

KTS. Phạm Minh Bền

CÔNG TRÌNH
 CÁI TẠO SỬA CHỮA KHU A CƠ SỞ 1 TRƯỜNG ĐẠI HỌC SÀI GÒN

CHỦ ĐẦU TƯ
 TRƯỜNG ĐẠI HỌC SÀI GÒN
 PGS.TS. PHẠM HOÀNG QUẢN
 ĐỊA ĐIỂM: 105 BÀ HUYỀN THANH QUẬN, PHƯỜNG XUÂN HÒA, TP. HỒ CHÍ MINH

SỬA ĐỔI		
LẦN	NGÀY	XÁC NHẬN
1	NGÀY / /	
2	NGÀY / /	
3	NGÀY / /	
4	NGÀY / /	
5	NGÀY / /	

ĐƠN VỊ TƯ VẤN THIẾT KẾ
 CÔNG TY TNHH ST+ARCHITECT
 Địa chỉ: số 2/10D, đường số 4, P. An Khánh Tp. Thủ Đức, Tp. Hồ Chí Minh
 Email: Info@St-Architect.Pro
 Website: Kientruc-Sta.com / P: 0973444549

GIÁM ĐỐC
 KTS. TRẦN VĂN SANH

CHỦ TRÌ THIẾT KẾ
 KTS. TRẦN VĂN SANH
 THIẾT KẾ - DESIGN
 KTS. LÊ VĂN NGỌC HÙNG

QUẢN LÝ KỸ THUẬT
 KS. NGUYỄN VĂN QUÍ
 THỂ HIỆN
 KTS. NGUYỄN NHẬT SANG

TÊN BẢN VẼ	GIAI ĐOẠN		GHI CHÚ
MẶT ĐỨNG CẢI TẠO TRỤC 1YA - 4XA MẶT ĐỨNG CẢI TẠO TRỤC 4YA - 1XA	<input checked="" type="checkbox"/> HỒ SƠ THIẾT KẾ		ĐƠN VỊ THỰC HIỆN TRƯỚC KHI THỰC HIỆN CÔNG VIỆC PHẢI BẢO NGỮ CHO ĐƠN VỊ THIẾT KẾ ĐỂ ĐIỀU CHỈNH LƯU DỮ LIỆU TRONG TUYÊN TỐ YẾU TỐ, MỌI SAI LỆCH SẼ SẴN ĐÓNG VỊ THIẾT KẾ KHÔNG CHịu TRÁCH NHIỆM.
HẠNG MỤC	HOÀN THÀNH	TỈ LỆ	KÝ HIỆU
KIẾN TRÚC	04/2026	TL 1/150	KT-MĐ-29

LAM CHẮN NẮNG LÁ LIẾU
KT SL120 X 19 DÂY 1.2MM
MÀU THEO THIẾT KẾ

LAM CHẮN NẮNG LÁ LIẾU
KT SL120 X 19 DÂY 1.2MM
MÀU THEO THIẾT KẾ

LAM CHẮN NẮNG LÁ LIẾU
KT SL120 X 19 DÂY 1.2MM
MÀU THEO THIẾT KẾ

LAM CHẮN NẮNG LÁ LIẾU
KT SL120 X 19 DÂY 1.2MM
MÀU THEO THIẾT KẾ

LAM CHẮN NẮNG LÁ LIẾU
KT SL120 X 19 DÂY 1.2MM
MÀU THEO THIẾT KẾ

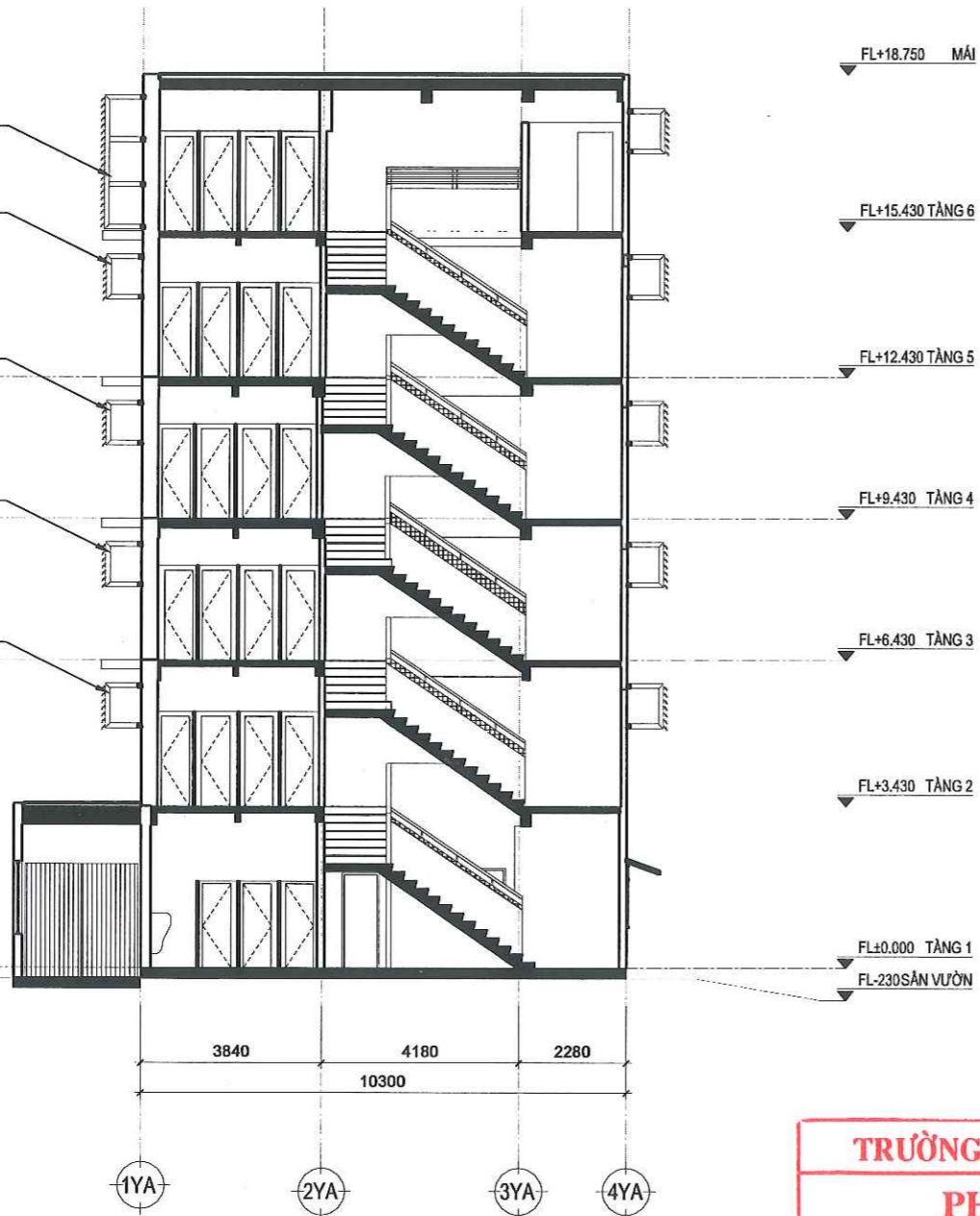

MẶT CẮT A-A CẢI TẠO TL 1/150

LAM CHẮN NẮNG LÁ LIẾU
KT SL120 X 19 DÂY 1.2MM
MÀU THEO THIẾT KẾ

LAM CHẮN NẮNG LÁ LIẾU
KT SL120 X 19 DÂY 1.2MM
MÀU THEO THIẾT KẾ

LAM CHẮN NẮNG LÁ LIẾU
KT SL120 X 19 DÂY 1.2MM
MÀU THEO THIẾT KẾ

LAM CHẮN NẮNG LÁ LIẾU
KT SL120 X 19 DÂY 1.2MM
MÀU THEO THIẾT KẾ

LAM CHẮN NẮNG LÁ LIẾU
KT SL120 X 19 DÂY 1.2MM
MÀU THEO THIẾT KẾ

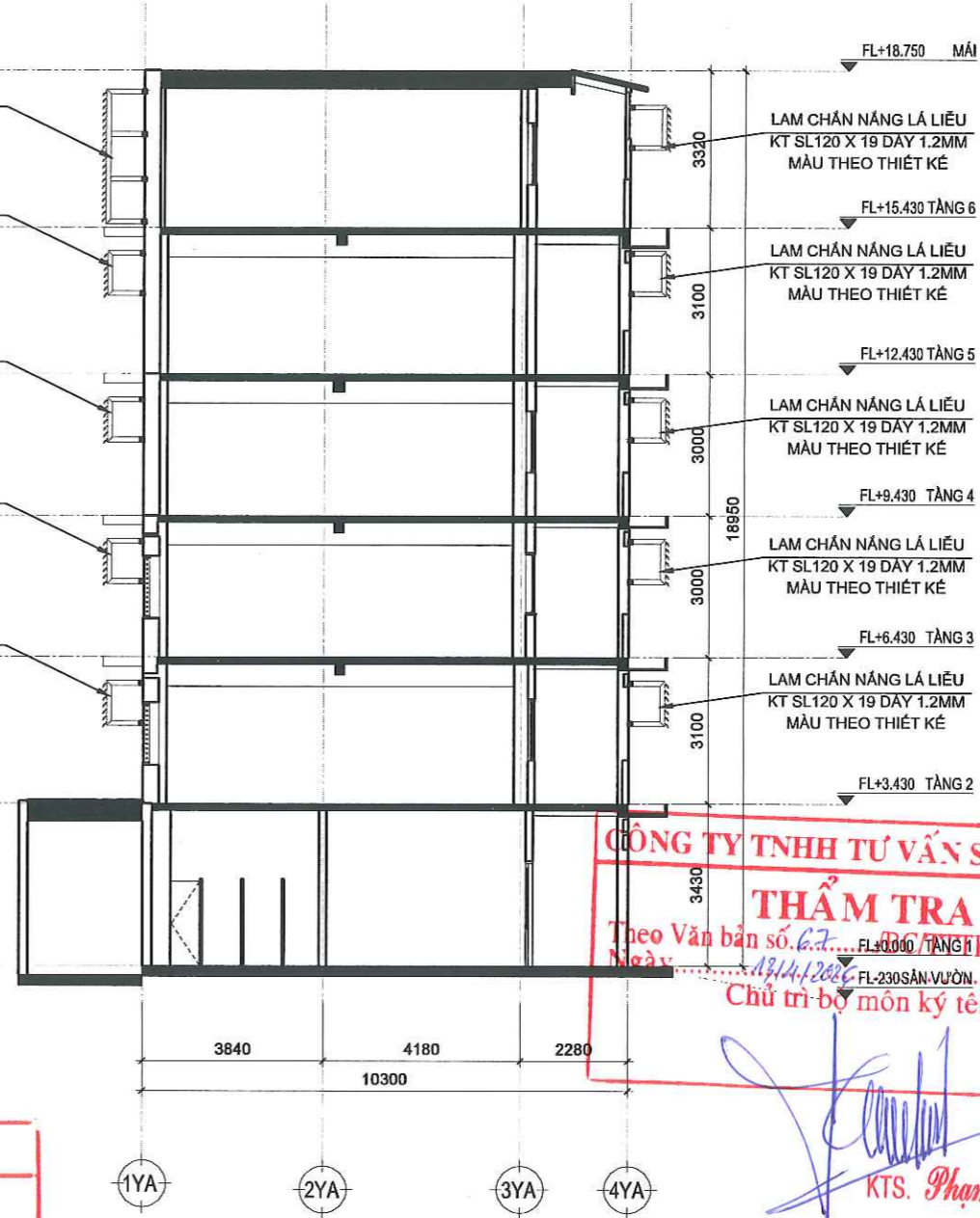

MẶT CẮT B-B CẢI TẠO TL 1/150

TRƯỜNG ĐẠI HỌC SÀI GÒN
PHÊ DUYỆT
Theo Quyết định số: 152/QĐ-ĐHSG
Ngày: 17 tháng 4 năm 2026
Ký tên:

CÔNG TY TNHH TƯ VẤN SÁNG TẠO
THẨM TRA
Theo Văn bản số: 67/ĐC-TN/K/ST-2026
Ngày: 17/4/2026
Chủ trì bộ môn ký tên
KTS. Phạm Minh Bền

CÔNG TRÌNH CẢI TẠO SỬA CHỮA KHU A CƠ SỞ 1 TRƯỜNG ĐẠI HỌC SÀI GÒN ĐỊA ĐIỂM: 105 BÀ HUYỆN THANH QUẢN, PHƯỜNG XUÂN HÒA, TP. HỒ CHÍ MINH	CHỦ ĐẦU TƯ TRƯỜNG ĐẠI HỌC SÀI GÒN PGS.TS. PHẠM HOÀNG QUẢN	SỬA ĐỔI LẦN / NGÀY / XÁC NHẬN 1 / / / 2 / / / 3 / / / 4 / / / 5 / / /	ĐƠN VỊ TƯ VẤN THIẾT KẾ CÔNG TY TNHH ST+ARCHITECT Địa chỉ: số 2/10D, đường số 4, P. An Khánh Tp. Thủ Đức, Tp. Hồ Chí Minh Email: Info@St-Architect.Pro Website: Kientruc-Sta.com / P: 0973444549	GIÁM ĐỐC KTS. TRẦN VĂN SANH	CHỦ TRÌ THIẾT KẾ KTS. TRẦN VĂN SANH THIẾT KẾ - DESIGN	QUẢN LÝ KỸ THUẬT KS. NGUYỄN VĂN QUÍ THỂ HIỆN KTS. NGUYỄN NHẬT SANG	TÊN BẢN VẼ MẶT CẮT A-A CẢI TẠO MẶT CẮT B-B CẢI TẠO	GIẢI ĐOẠN <input checked="" type="checkbox"/> HỒ SƠ THIẾT KẾ	GHI CHÚ ĐƠN VỊ THỰC HIỆN HÀNH KIỆN TRẢ KIỆN THUỘC TRƯỚC KHAI THÁC CÔNG MỤC CỎ SÁU BỐT PHẢI BẢO NGỮ CHO ĐƠN VỊ THIẾT KẾ BẾ DỨT CHỖN KẾ ĐƠN VỊ THỰC HIỆN TRẢ KIỆN, MỌI SAI LỆCH VỀ SỰ ĐƠN VỊ THIẾT KẾ KHÔNG CHỮ TRÁCH NHIỆM.

TRƯỜNG ĐẠI HỌC SÀI GÒN
PHÊ DUYỆT
Theo Quyết định số: 152/QĐ-ĐHSG
Ngày: 17 tháng 4 năm 2026.
Ký tên:

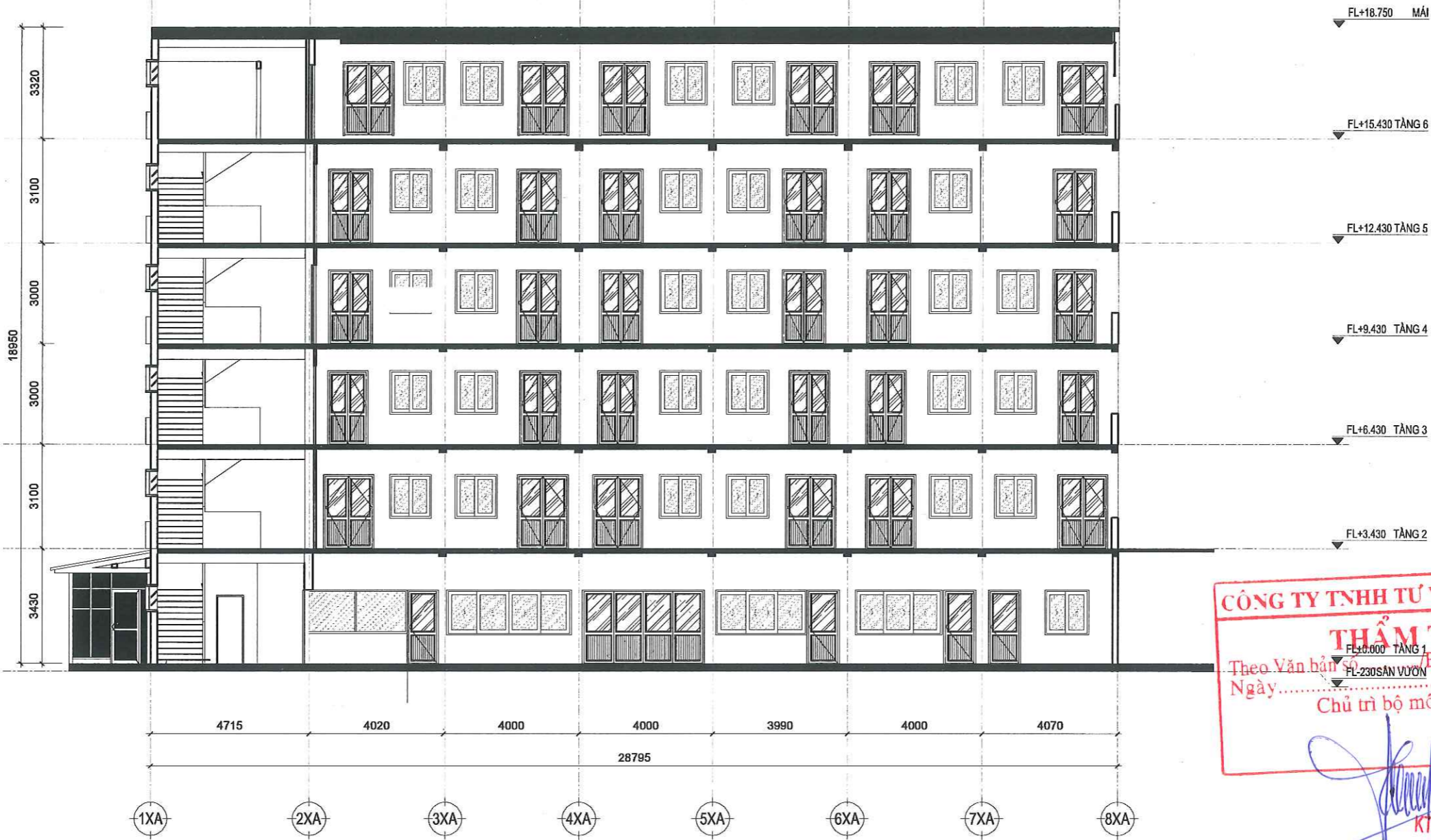

CÔNG TY TNHH TƯ VẤN SÁNG TẠO
THẨM TRA
Theo Văn bản BC/TTTK/ST-20.26...
Ngày: 13/4/2026
Chủ trì bộ môn ký tên

(Signature)
KTS. Phạm Minh Bền

MẶT CẮT C-C CẢI TẠO TL 1/150

CÔNG TRÌNH CHỦ ĐẦU TƯ
CẢI TẠO SỬA CHỮA KHU A CƠ SỞ TRƯỜNG ĐẠI HỌC SÀI GÒN
TRƯỜNG ĐẠI HỌC SÀI GÒN
PGS.TS. PHẠM HOÀNG QUẢN
ĐỊA ĐIỂM: 105 BÀ HUYỆN THANH QUAN, PHƯỜNG XUÂN HÒA, TP. HỒ CHÍ MINH

SỬA ĐỔI		
LẦN	NGÀY	XÁC NHẬN
1	NGÀY / /	
2	NGÀY / /	
3	NGÀY / /	
4	NGÀY / /	
5	NGÀY / /	

ĐƠN VỊ TƯ VẤN THIẾT KẾ
CÔNG TY TNHH ST+ARCHITECT
Địa chỉ: số 2/10D, đường số 4, P. An Khánh, Tp. Thủ Đức, Tp. Hồ Chí Minh
Email: Info@St-Architect.Pro
Website: Kientruc-Sta.com / P: 0973444549

GIÁM ĐỐC
CÔNG TY TNHH ST+ARCHITECT
TRẦN VĂN SANH

CHỦ TRÌ THIẾT KẾ
TRẦN VĂN SANH
THIẾT KẾ - DESIGN
LÊ VĂN NGỌC HÙNG

QUẢN LÝ KỸ THUẬT
NGUYỄN VĂN QUI
THỂ HIỆN
NGUYỄN NHẬT SANG

TÊN BẢN VẼ	GIAI ĐOẠN		GHI CHÚ
MẶT CẮT C-C CẢI TẠO	<input checked="" type="checkbox"/> HỒ SƠ THIẾT KẾ		DO VỊ TRÍ CÔNG TIẾN HÀNH HIỆN TRÁI NÊN THUỘC TRƯỚC ĐƠN VỊ TƯ VẤN THIẾT KẾ SẴN CÓ SẴN PHẢI BẢO NGỮ CHO ĐƠN VỊ THIẾT KẾ ĐỂ ĐIỀU CHỈNH NẾU ĐƠN VỊ TƯ VẤN THIẾT KẾ CÓ LỖI, MỌI SAI LỆCH VỀ SỰ ĐƠN VỊ THIẾT KẾ KHÔNG CHỊU TRÁCH NHIỆM
HẠNG MỤC	HOÀN THÀNH	TỈ LỆ	KÝ HIỆU
KIẾN TRÚC	04/2026	TL 1/150	KT-MD-31

TRƯỜNG ĐẠI HỌC SÀI GÒN

PHÊ DUYỆT

Theo Quyết định số: 152/QĐ-ĐHSG

Ngày: 17 tháng 4 năm 2026.

Ký tên:

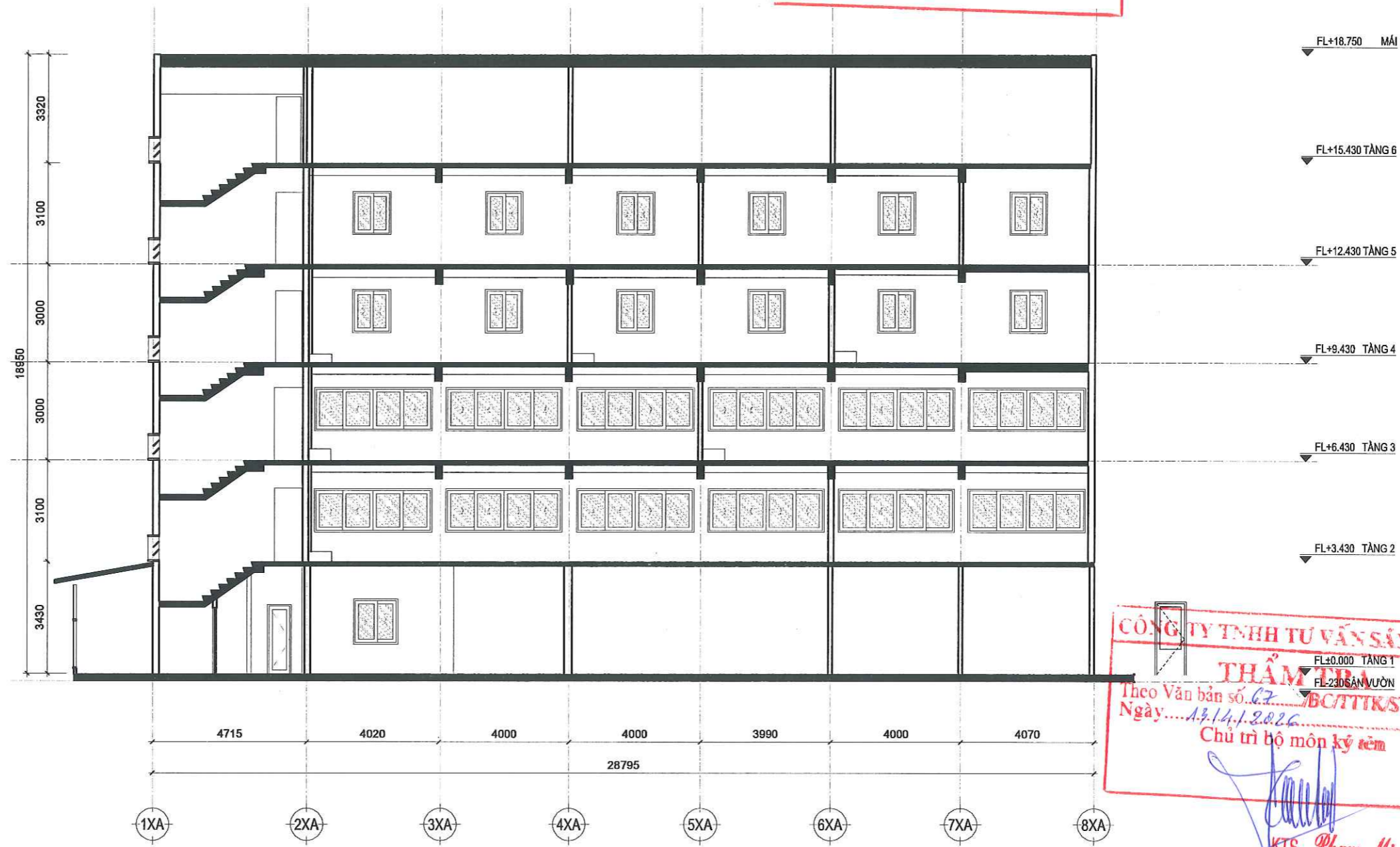

CÔNG TY TNHH TƯ VẤN SÁNG TẠO
THẨM TRA
 Theo Văn bản số: 62/BC/TTKST-20.26
 Ngày: 17/4/2026
 Chủ trì bộ môn kỹ thuật
KTS. Phạm Minh Bền

MẶT CẮT D-D CẢI TẠO TL 1/150

CÔNG TRÌNH		CHỦ ĐẦU TƯ		SỬA ĐỔI			ĐƠN VỊ TƯ VẤN THIẾT KẾ		GIÁM ĐỐC		CHỦ TRÌ THIẾT KẾ		QUẢN LÝ KỸ THUẬT		TÊN BẢN VẼ		GIAI ĐOẠN		GHI CHÚ		
CẢI TẠO SỬA CHỮA KHU A CƠ SỞ 1 TRƯỜNG ĐẠI HỌC SÀI GÒN		TRƯỜNG ĐẠI HỌC SÀI GÒN PGS.TS. PHẠM HOÀNG QUẢN		LẦN	NGÀY	XÁC NHẬN	CÔNG TY TNHH ST+ARCHITECT Địa chỉ: số 2/10D, đường số 4, P. An Khánh, Tp. Thủ Đức, Tp. Hồ Chí Minh Email: Info@St-Architect.Pro Website: Kientruc-Sta.com / P: 0973444549		KTS. TRẦN VĂN SANH		KTS. TRẦN VĂN SANH		KS. NGUYỄN VĂN QUI		MẶT CẮT D-D CẢI TẠO		<input checked="" type="checkbox"/> HỒ SƠ THIẾT KẾ		ĐƠN VỊ THI CÔNG TIỀN HÀNH KIỂM TRA KỊCH THỰC THI CÔNG THỰC TRẠNG CÔNG VIỆC SỬA ĐỔI PHẢI BẢO NGHIỆM CHỈ ĐƯỢC VỊ THIẾT KẾ ĐỀ XUẤT CHỈ ĐƯỢC DÙNG VẬT TƯ CÔNG TỰ XỬ LÝ, KHU SỬA CHỮA VÀ SỬ DỤNG VẬT THIẾT KẾ KHÔNG CHỊU TRÁCH NHIỆM.		
ĐỊA ĐIỂM: 105 BÀ HUYỆN THANH QUAN, PHƯỜNG XUÂN HÒA, TP. HỒ CHÍ MINH				1	NGÀY //						THIẾT KẾ - DESIGN		THỂ HIỆN		HẠNG MỤC		HOÀN THÀNH		TỈ LỆ	KÝ HIỆU	
				2	NGÀY //						KTS. LÊ VĂN NGỌC HÙNG		KTS. NGUYỄN NHẬT SANG		KIẾN TRÚC		04/2026		TL 1/150		KT-MD-32

TRƯỜNG ĐẠI HỌC SÀI GÒN

PHÊ DUYỆT

Theo Quyết định số: 152/QĐ-ĐHSG

Ngày: 17 tháng 4 năm 2026.

Ký tên:

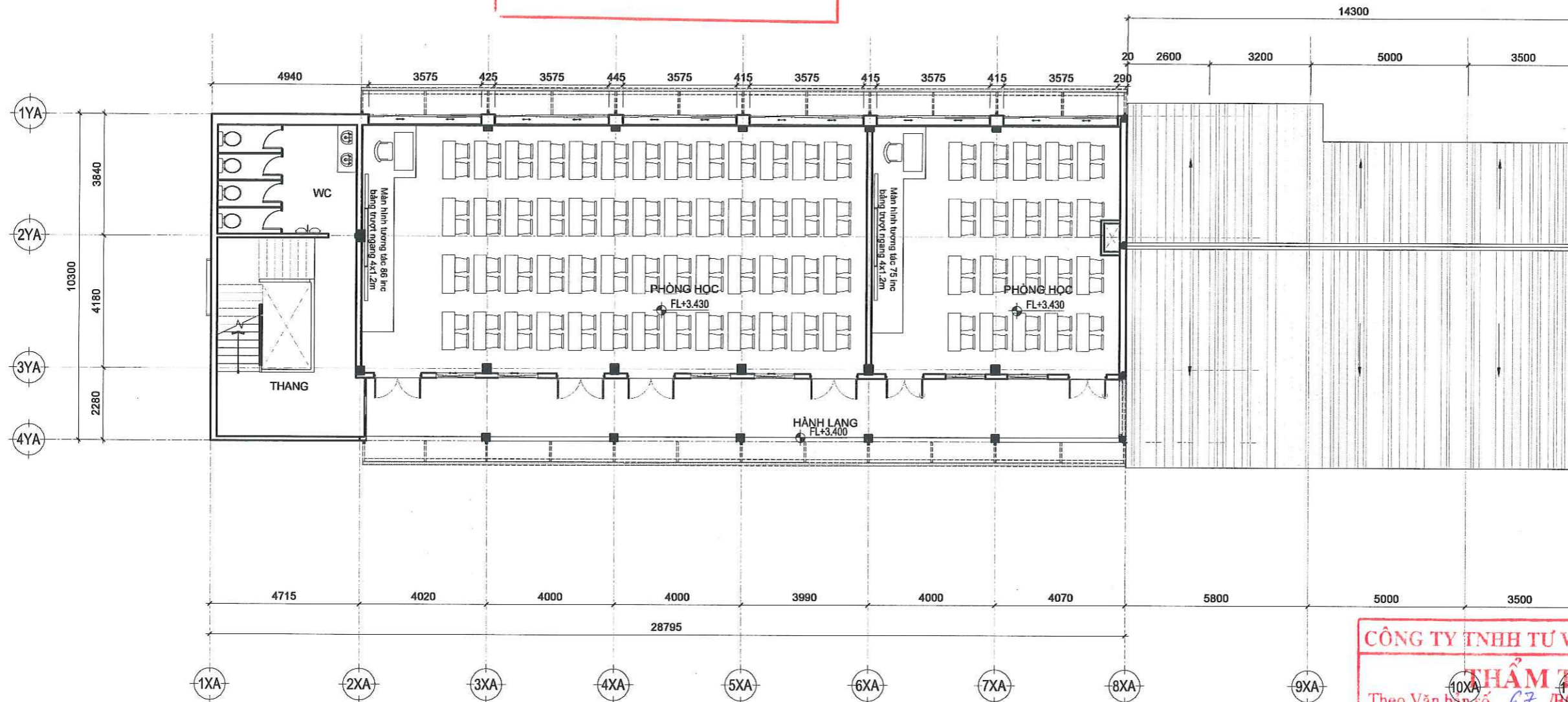

CÔNG TY TNHH TƯ VẤN SÁNG TẠO
THẨM TRA
 Theo Văn bản số: 67/BC/TTK/ST-2026.
 Ngày: 15/4/2026.
 Chủ trì bộ môn ký tên

(Signature)
 KTS. Phạm Minh Bền

MẶT BẰNG BỐ TRÍ VẬT DỤNG TẦNG 2 TL 1/150

CÔNG TRÌNH CHỈ DẪN SỬA CHỮA KHU A CƠ SỞ TRƯỜNG ĐẠI HỌC SÀI GÒN CHỦ ĐẦU TƯ TRƯỜNG ĐẠI HỌC SÀI GÒN PGS.TS. PHẠM HOÀNG QUÂN ĐỊA ĐIỂM: 105 BÀ HUYỆN THANH QUẬN, PHƯỜNG XUÂN HÒA, TP. HỒ CHÍ MINH	SỬA ĐỔI LẦN / NGÀY / XÁC NHẬN		ĐƠN VỊ TƯ VẤN THIẾT KẾ CÔNG TY TNHH ST+ARCHITECT Địa chỉ: số 2/10D, đường số 4, P. An Khánh, Tp. Thủ Đức, Tp. Hồ Chí Minh Email: Info@St-Architect.Pro Website: Kientruc-Sta.com / P: 0973444549	GIÁM ĐỐC KTS. TRẦN VĂN SANH	CHỦ TRÌ THIẾT KẾ KTS. TRẦN VĂN SANH THIẾT KẾ - DESIGN KTS. LÊ VĂN NGỌC HÙNG	QUẢN LÝ KỸ THUẬT KS. NGUYỄN VĂN QUÍ THỂ HIỆN KTS. NGUYỄN NHẬT SANG	TÊN BẢN VẼ MẶT BẰNG BỐ TRÍ VẬT DỤNG TẦNG 2	GIẢI ĐOẠN <input checked="" type="checkbox"/> HỒ SƠ THIẾT KẾ		GHI CHÚ ĐƠN VỊ THỰC HIỆN TRẢ KỊCH THUỘC TRƯỚC KHI THỰC HIỆN CÔNG VIỆC SỬA CHỮA HOẶC ĐƠN VỊ THIẾT KẾ ĐỀ XUẤT CHỈNH SỬA ĐƠN VỊ THỰC HIỆN SỬA CHỮA, ĐƠN VỊ THIẾT KẾ SẴN SÀNG CHỊU TRÁCH NHIỆM.				
	1	NGÀY / /										HẠNG MỤC HOÀN THÀNH	TỈ LỆ TL 1/150	KÝ HIỆU KT-MB-34
	2	NGÀY / /										KIẾN TRÚC 04/2026		
	3	NGÀY / /												
	4	NGÀY / /												
5	NGÀY / /													

TRƯỜNG ĐẠI HỌC SÀI GÒN
PHÊ DUYỆT
 Theo Quyết định số: 152/QĐ-ĐHSG
 Ngày: 17 tháng 11 năm 2026
 Ký tên:

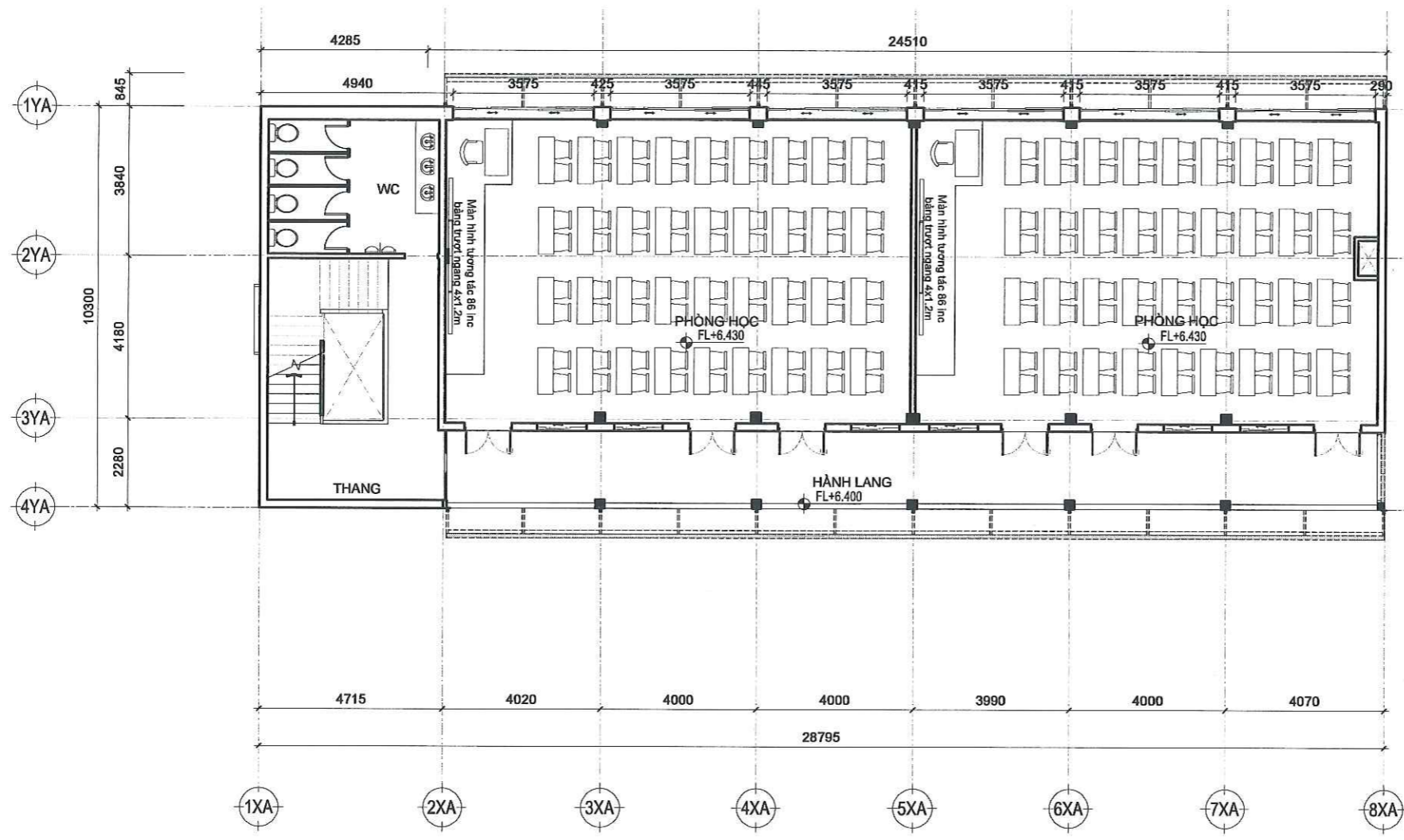

CÔNG TY TNHH TƯ VẤN SÁNG TẠO
THẨM TRA
 Theo Văn bản số: 62/BC/TTTK/ST-20.26
 Ngày: 17/11/2026
 Chủ trì bộ môn ký tên
KTS. Phạm Minh Bền

MẶT BẰNG BỐ TRÍ VẬT DỤNG TẦNG 3 TL 1/150

CÔNG TRÌNH CÁI TẠO SỬA CHỮA KHU A CƠ SỞ TRƯỜNG ĐẠI HỌC SÀI GÒN CHỦ ĐẦU TƯ TRƯỜNG ĐẠI HỌC SÀI GÒN PGS.TS. PHẠM HOÀNG QUẢN ĐỊA ĐIỂM: 105 BÀ HUYỀN THANH QUẬN, PHƯỜNG XUÂN HÒA, TP.HỒ CHÍ MINH	SỬA ĐỔI <table border="1"> <thead> <tr> <th>LẦN</th> <th>NGÀY</th> <th>XÁC NHẬN</th> </tr> </thead> <tbody> <tr><td>1</td><td>NGÀY / /</td><td></td></tr> <tr><td>2</td><td>NGÀY / /</td><td></td></tr> <tr><td>3</td><td>NGÀY / /</td><td></td></tr> <tr><td>4</td><td>NGÀY / /</td><td></td></tr> <tr><td>5</td><td>NGÀY / /</td><td></td></tr> </tbody> </table>	LẦN	NGÀY	XÁC NHẬN	1	NGÀY / /		2	NGÀY / /		3	NGÀY / /		4	NGÀY / /		5	NGÀY / /		ĐƠN VỊ TƯ VẤN THIẾT KẾ CÔNG TY TNHH ST+ARCHITECT Địa chỉ: số 2/10D, đường số 4, P. An Khánh Tp. Thủ Đức, Tp.Hồ Chí Minh Email: Info@St-Architect.Pro Website: Kientruc-Sta.com / P: 0973444549	GIÁM ĐỐC KTS. TRẦN VĂN SANH	CHỦ TRÌ THIẾT KẾ KTS. TRẦN VĂN SANH THIẾT KẾ - DESIGN KTS. LÊ VĂN NGỌC HÙNG	QUẢN LÝ KỸ THUẬT KS. NGUYỄN VĂN QUÍ THỂ HIỆN KTS. NGUYỄN NHẬT SANG	TÊN BẢN VẼ MẶT BẰNG BỐ TRÍ VẬT DỤNG TẦNG 3	GIẢI ĐOẠN <input checked="" type="checkbox"/> HỒ SƠ THIẾT KẾ	GHI CHÚ ĐƠN VỊ THI CÔNG TIẾN HÀNH KIỂM TRA KÍCH THƯỚC TRƯỚC KHI THI CÔNG NẾU CÓ SAI SÓT PHẢI BÁO NGAY CHO ĐƠN VỊ THIẾT KẾ ĐỂ ĐIỀU CHỈNH. MẪU DÙNG VỊ THİ CÔNG TỰ Ý XỬ LÝ. MỌI SAI LỆCH VỀ SAI ĐƠN VỊ THIẾT KẾ KHÔNG CHỊU TRÁCH NHIỆM.
		LẦN	NGÀY	XÁC NHẬN																						
1	NGÀY / /																									
2	NGÀY / /																									
3	NGÀY / /																									
4	NGÀY / /																									
5	NGÀY / /																									
HẠNG MỤC KIẾN TRÚC	HOÀN THÀNH 04/2026	TỈ LỆ TL 1/150	KÝ HIỆU KT-MB-35																							

TRƯỜNG ĐẠI HỌC SÀI GÒN
PHÊ DUYỆT
 Theo Quyết định số: 152/QĐ-ĐHSG
 Ngày: 17 tháng 4 năm 2026
 Ký tên:

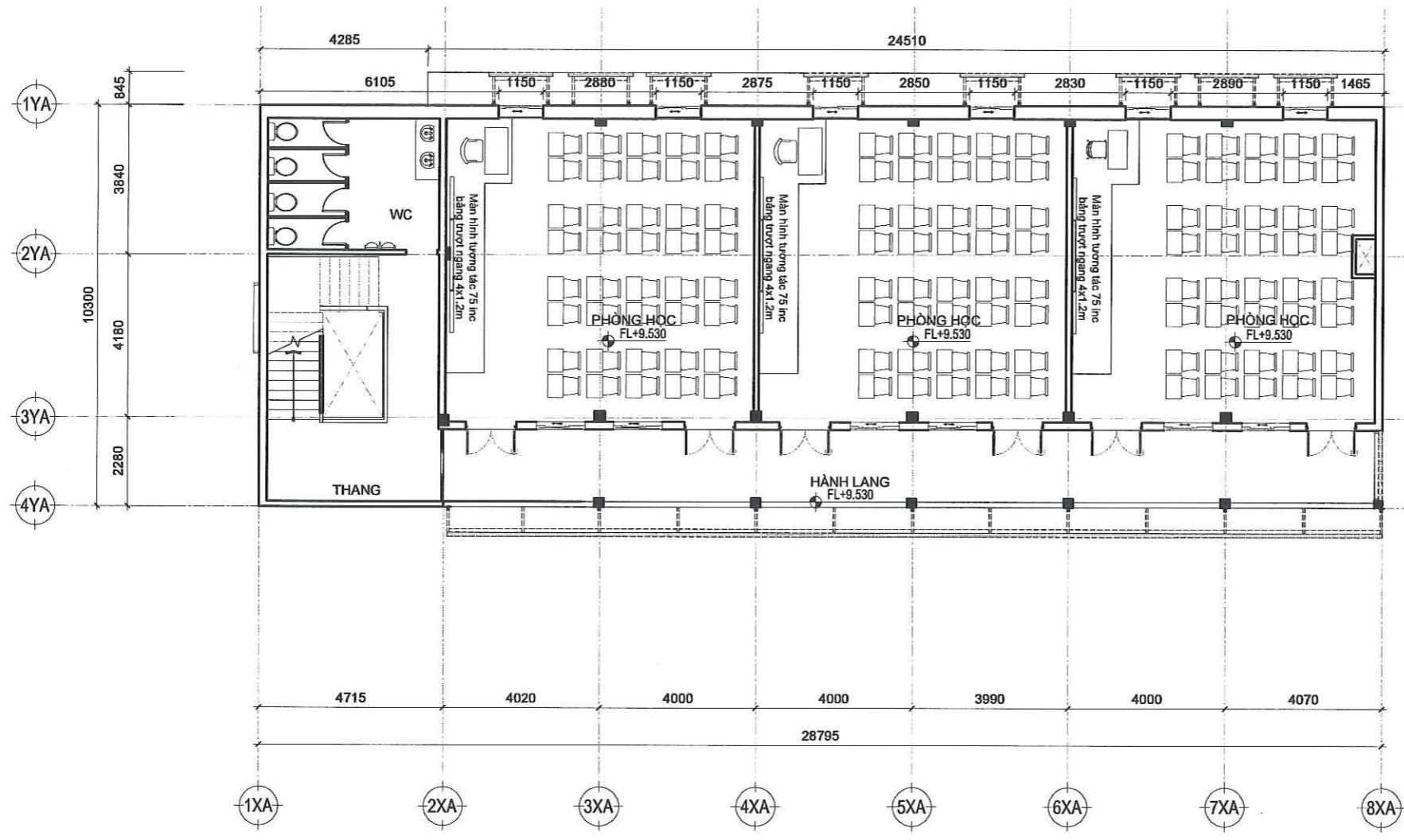

CÔNG TY TNHH TƯ VẤN SÁNG TẠO
THẨM TRA
 Theo Văn bản số: 67/BC/TTTK/ST-2026
 Ngày: 13/4/2026
 Chủ trì bộ môn/ký tên
 KTS. Phạm Minh Bền

MẶT BẰNG BỐ TRÍ VẬT DỤNG TẦNG 4 TL 1/150

CÔNG TRÌNH CHỦ ĐẦU TƯ TRƯỜNG ĐẠI HỌC SÀI GÒN CÁI TẠO SỬA CHỮA NHỮNG CƠ SỞ TRƯỜNG ĐẠI HỌC SÀI GÒN PGS.TS. PHẠM HOÀNG QUẢN ĐỊA ĐIỂM: 105 BÀ HUYỆN THANH QUAN, PHƯỜNG XUÂN HÒA, TP. HỒ CHÍ MINH	SỬA ĐỔI LẦN / NGÀY / XÁC NHẬN		ĐƠN VỊ TƯ VẤN THIẾT KẾ CÔNG TY TNHH ST+ARCHITECT Địa chỉ: số 2/10D, đường số 4, P. An Khánh Tp. Thủ Đức, Tp. Hồ Chí Minh Email: Info@St-Architect.Pro Website: Kientruc-Sta.com / P: 0973444549	GIÁM ĐỐC KTS. TRẦN VĂN SANH	CHỦ TRÌ THIẾT KẾ KTS. TRẦN VĂN SANH THIẾT KẾ - DESIGN KTS. LÊ VĂN NGỌC HÙNG	QUẢN LÝ KỸ THUẬT KS. NGUYỄN VĂN QUÍ THỂ HIỆN KTS. NGUYỄN NHẬT SANG	TÊN BẢN VẼ MẶT BẰNG BỐ TRÍ VẬT DỤNG TẦNG 4 HẠNG MỤC KIẾN TRÚC	GIẢI ĐOẠN <input checked="" type="checkbox"/> HỒ SƠ THIẾT KẾ HOÀN THÀNH 04/2026 TỈ LỆ TL 1/150	GHI CHÚ ĐƠN VỊ THỰC HIỆN THIẾT KẾ PHẢI TRƯỚC KHI THỰC HIỆN CÔNG VIỆC CÓ SỰ PHỐI HỢP NGAY CHO ĐƠN VỊ THIẾT KẾ ĐỂ ĐIỀU CHỈNH LƯU ĐƠN VỊ THỰC HIỆN CÔNG VIỆC SỬ DỤNG, MỌI SAI LỆCH SẴN ĐƠN VỊ THIẾT KẾ KHÔNG CHỊU TRÁCH NHIỆM. KÝ HIỆU KT-MB-36	
	1	NGÀY / /								
	2	NGÀY / /								
	3	NGÀY / /								
	4	NGÀY / /								
5	NGÀY / /									

TRƯỜNG ĐẠI HỌC SÀI GÒN
PHÊ DUYỆT
Theo Quyết định số: 1521/QĐ-ĐHSG
Ngày...17...tháng...4...năm...2026
Ký tên:

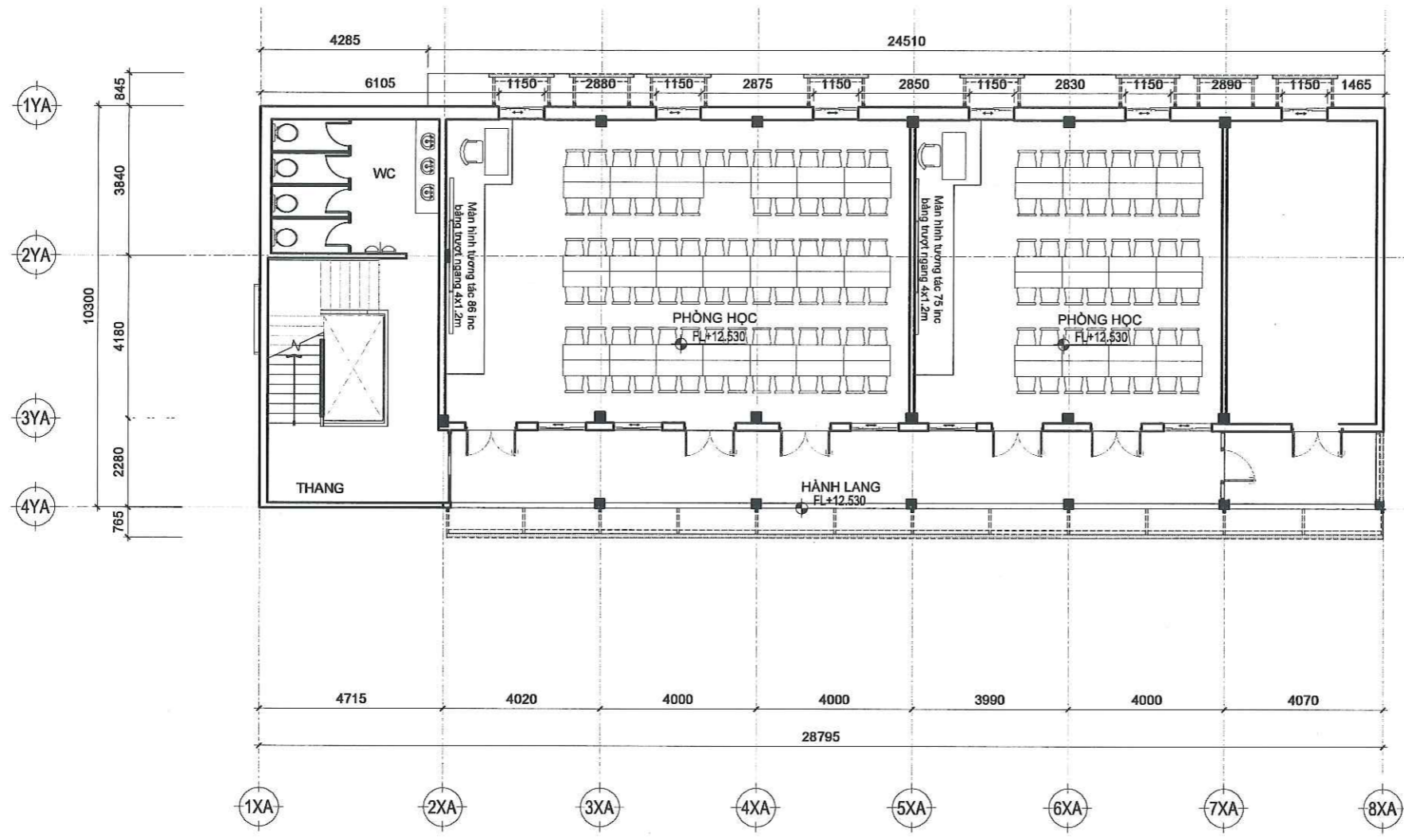

CÔNG TY TNHH TƯ VẤN SÁNG TẠO
THẨM TRA
Theo Văn bản số...67.../BC/TTKST-2026
Ngày...13/4/2026
Chủ trì bộ môn ký tên
KTS. Phạm Minh Bền

MẶT BẰNG BỐ TRÍ VẬT DỤNG TẦNG 5 TL 1/150

CÔNG TRÌNH CHỦ ĐẦU TƯ TRƯỜNG ĐẠI HỌC SÀI GÒN CẢI TẠO SỬA CHỮA KHU A CƠ SỞ TRƯỜNG ĐẠI HỌC SÀI GÒN PGS.TS. PHẠM HOÀNG QUẢN ĐỊA ĐIỂM: 105 BÀ HUYỆN THANH QUẢN, PHƯỜNG XUÂN HÒA, TP. HỒ CHÍ MINH	SỬA ĐỔI LẦN NGÀY XÁC NHẬN 1 NGÀY / / 2 NGÀY / / 3 NGÀY / / 4 NGÀY / / 5 NGÀY / /		ĐƠN VỊ TƯ VẤN THIẾT KẾ CÔNG TY TNHH ST+ARCHITECT Địa chỉ: số 2/10D, đường số 4, P. An Khánh, Tp. Thủ Đức, Tp. Hồ Chí Minh Email: Info@St-Architect.Pro Website: Kientruc-Sta.com / P: 0973444549	GIÁM ĐỐC KTS. TRẦN VĂN SANH	CHỦ TRÌ THIẾT KẾ KTS. TRẦN VĂN SANH THIẾT KẾ - DESIGN KTS. LÊ VĂN NGỌC HÙNG	QUẢN LÝ KỸ THUẬT KS. NGUYỄN VĂN QUÍ THỂ HIỆN KTS. NGUYỄN NHẬT SANG	TÊN BẢN VẼ MẶT BẰNG BỐ TRÍ VẬT DỤNG TẦNG 5	GIẢI ĐOẠN <input checked="" type="checkbox"/> HỒ SƠ THIẾT KẾ	GHI CHÚ ĐƠN VỊ THI CÔNG TIẾN HÀNH KIỂM TRA KỊCH THUỘC TRƯỚC KHI THI CÔNG NẾU CÓ SAI SÓT PHẢI BÁO NGAY CHO ĐƠN VỊ THIẾT KẾ ĐỂ ĐIỀU CHỈNH KÈM ĐƠN VỊ THI CÔNG TƯ VẤN XỬ LÝ, LỢI SAI LÉCH VỀ SAU ĐƠN VỊ THIẾT KẾ KHÔNG CHỊU TRÁCH NHIỆM
	HẠNG MỤC HOÀN THÀNH TỈ LỆ KÝ HIỆU								
	KIẾN TRÚC 04/2026 TL 1/150 KT-MB-37								

TRƯỜNG ĐẠI HỌC SÀI GÒN
PHÊ DUYỆT
 Theo Quyết định số: 1521/QĐ-ĐHSG
 Ngày: 17 tháng 4 năm 2026
 Ký tên:

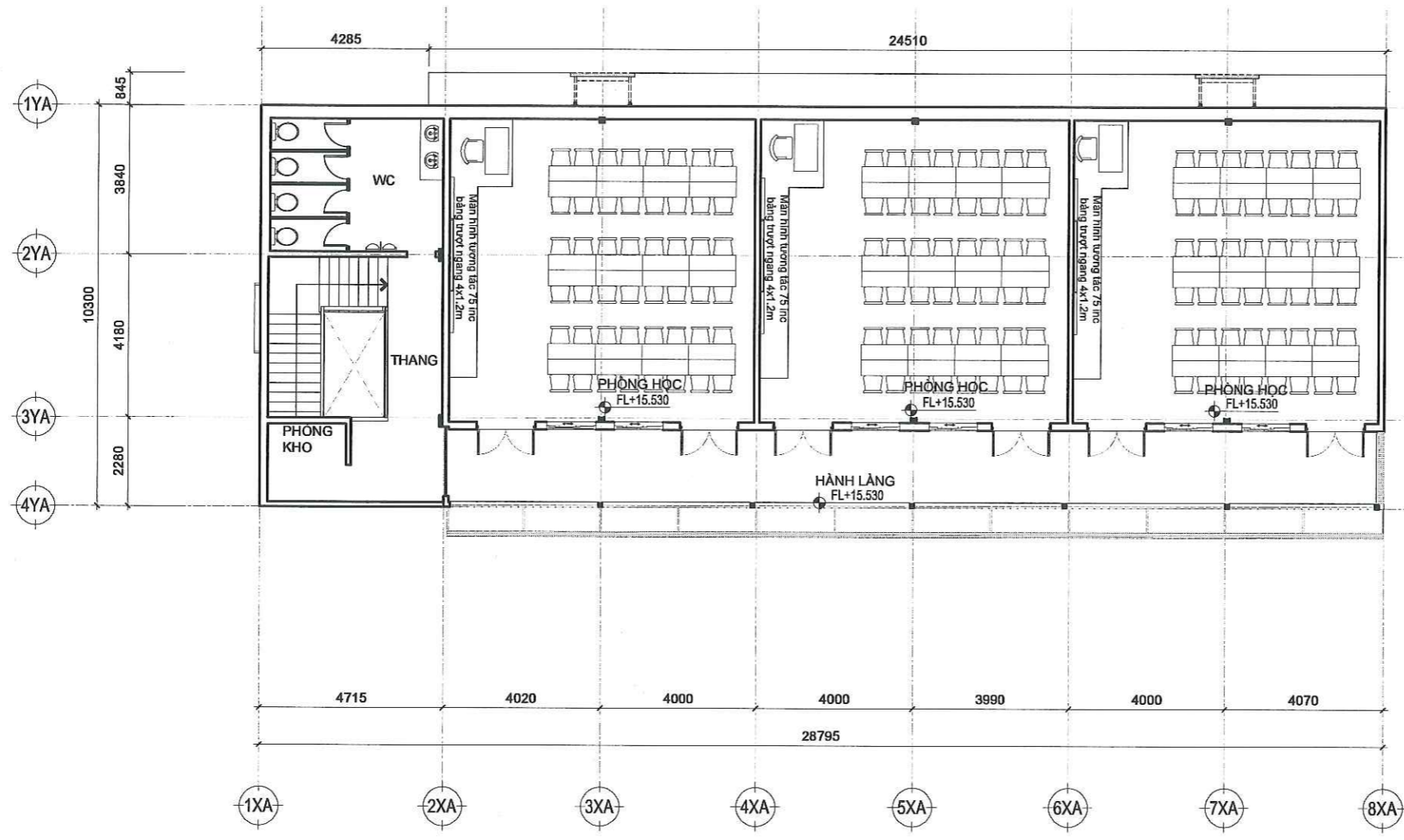

CÔNG TY TNHH TƯ VẤN SÁNG TẠO
THẨM TRA
 Theo Văn bản số: 67/BC/TTTK/ST-2026
 Ngày: 13/1/2026
 Chủ trì bộ môn ký tên

KTS. Phạm Minh Bền

MẶT BẰNG BỐ TRÍ VẬT DỤNG TẦNG 6 TL 1/150

CÔNG TRÌNH CHỦ ĐẦU TƯ TRƯỜNG ĐẠI HỌC SÀI GÒN CẢI TẠO SỬA CHỮA KHU A CƠ SỞ 1 TRƯỜNG ĐẠI HỌC SÀI GÒN PGS.TS. PHẠM HOÀNG QUẢN ĐỊA ĐIỂM: 105 BÀ HUYỆN THANH QUAN, PHƯỜNG XUÂN HÒA, TP. HỒ CHÍ MINH	SỬA ĐỔI LẦN NGÀY XÁC NHẬN 1 NGÀY / / 2 NGÀY / / 3 NGÀY / / 4 NGÀY / / 5 NGÀY / /		ĐƠN VỊ TƯ VẤN THIẾT KẾ CÔNG TY TNHH ST+ARCHITECT Địa chỉ: số 2/10D, đường số 4, P. An Khánh Tp. Thủ Đức, Tp. Hồ Chí Minh Email: Info@St-Architect.Pro Website: Kientruc-Sta.com / P: 0973444549		GIÁM ĐỐC KTS. TRẦN VĂN SANH		CHỦ TRÌ THIẾT KẾ KTS. TRẦN VĂN SANH THIẾT KẾ - DESIGN KTS. LÊ VĂN NGỌC HÙNG		QUẢN LÝ KỸ THUẬT KS. NGUYỄN VĂN QUÍ THỂ HIỆN KTS. NGUYỄN NHẬT SANG		TÊN BẢN VẼ MẶT BẰNG BỐ TRÍ VẬT DỤNG TẦNG 6		GIẢI ĐOẠN <input checked="" type="checkbox"/> HỒ SƠ THIẾT KẾ		GHI CHÚ ĐƠN VỊ CÔNG TRÌNH PHẢI KIỂM TRA KỊCH THƯỚC TRƯỚC KHI THỰC HIỆN CÔNG VIỆC PHẢI BẢO NGUYỄN CHỮA ĐƠN VỊ THIẾT KẾ ĐỂ ĐIỀU CHỈNH NẾU ĐƠN VỊ THỰC HIỆN TỰ Ý XỬ LÝ, MỌI SAI LỆCH VỀ SAU ĐƠN VỊ THIẾT KẾ KHÔNG CHịu TRÁCH NHIỆM.	
											HẠNG MỤC HOÀN THÀNH TỈ LỆ KÝ HIỆU KIẾN TRÚC 04/2026 TL 1/150 KT-MB-38					

TRƯỜNG ĐẠI HỌC SÀI GÒN
PHÊ DUYỆT
 Theo Quyết định số: 152/ĐĐ-ĐHSG
 Ngày: 17 tháng 4 năm 2026
 Ký tên:

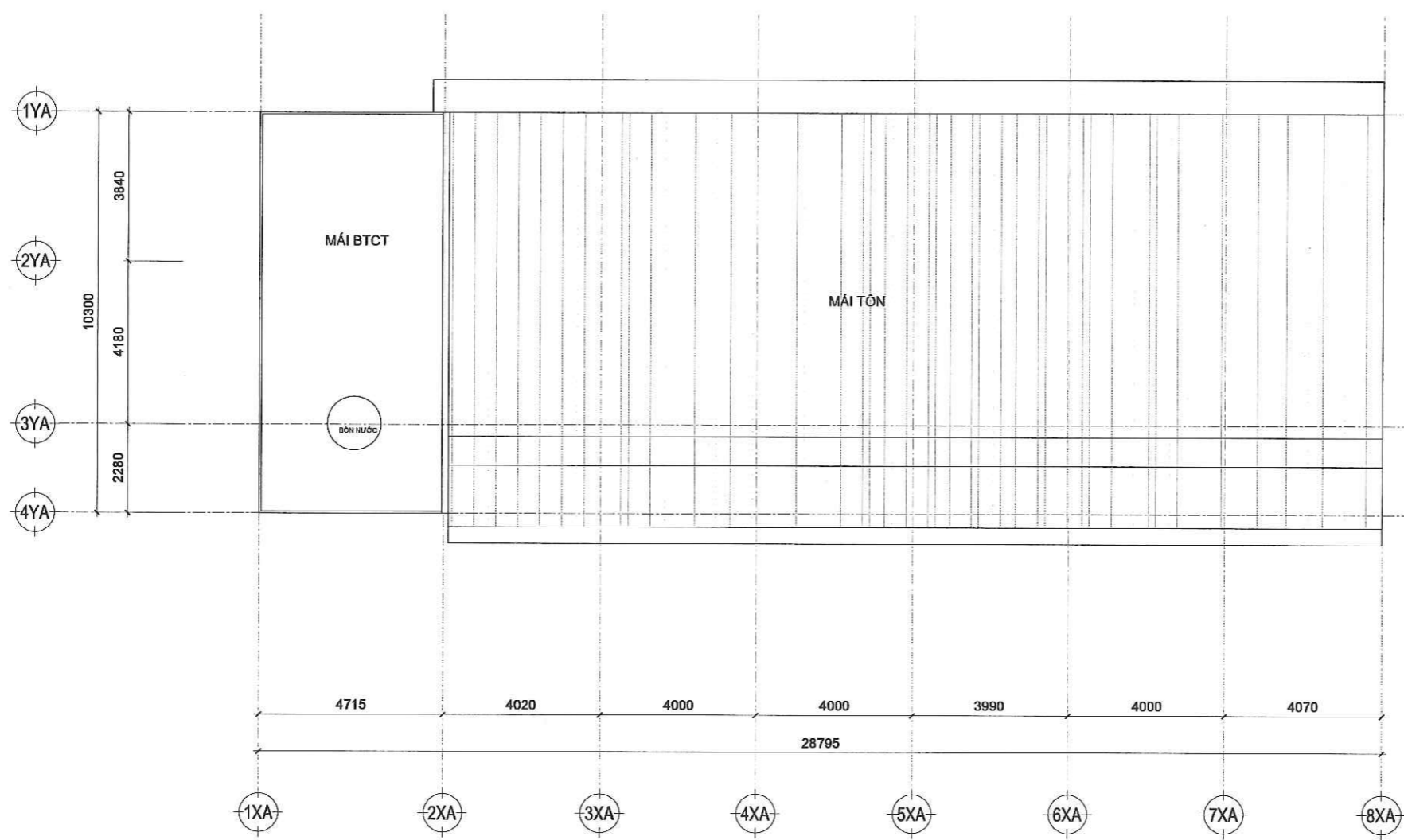

CÔNG TY TNHH TƯ VẤN SÁNG TẠO
THẨM TRA
 Theo Văn bản số: 67/BC/TTTK/ST-20.26
 Ngày: 17/4/2026
 Chủ trì bộ môn ký tên

(Signature)
 KTS. Phạm Minh Bền

MẶT BẰNG MÁI TL 1/150

CÔNG TRÌNH CÁI TẠO SỬA CHỮA KHU A CỞ SỞ TRƯỜNG ĐẠI HỌC SÀI GÒN		CHỦ ĐẦU TƯ TRƯỜNG ĐẠI HỌC SÀI GÒN PGS.TS. PHẠM HOÀNG QUẢN		SỬA ĐỔI LẦN / NGÀY / XÁC NHẬN		ĐƠN VỊ TƯ VẤN THIẾT KẾ CÔNG TY TNHH ST+ARCHITECT Địa chỉ: số 2/10D, đường số 4, P. An Khánh, Tp. Thủ Đức, Tp. Hồ Chí Minh Email: Info@St-Architect.Pro Website: Kientruc-Sta.com / P: 0973444549		GIÁM ĐỐC KTS. TRẦN VĂN SANH		CHỦ TRÌ THIẾT KẾ KTS. TRẦN VĂN SANH THIẾT KẾ - DESIGN		QUẢN LÝ KỸ THUẬT KS. NGUYỄN VĂN QUÍ THỂ HIỆN		TÊN BẢN VẼ MẶT BẰNG MÁI		GIẢI ĐOẠN <input checked="" type="checkbox"/> HỒ SƠ THIẾT KẾ		GHI CHÚ ĐƠN VỊ THỰC HIỆN CÔNG VIỆC TRƯỚC KHI THI CÔNG HIỂU CÓ SAI SÓT PHẢI BÁO NGAY CHO ĐƠN VỊ THIẾT KẾ ĐỂ ĐIỀU CHỈNH KÈM ĐƠN VỊ THỰC HIỆN CÔNG VIỆC THIẾT KẾ CHỈ ĐƯỢC CHẤM DẤU VÀ CHỮ CHỮA SỬA ĐÓNG VÀ CHỮ CHỮA SỬA ĐÓNG CHỈ ĐƯỢC CHẤM DẤU VÀ CHỮ CHỮA SỬA ĐÓNG	
ĐỊA ĐIỂM: 105 BÀ HUYỀN THANH QUẬN, PHƯỜNG XUÂN HÒA, TP. HỒ CHÍ MINH		1 NGÀY / / 2 NGÀY / / 3 NGÀY / / 4 NGÀY / / 5 NGÀY / /		KTS. TRẦN VĂN SANH		KTS. LÊ VĂN NGỌC HÙNG		KTS. NGUYỄN NHẬT SANG		HẠNG MỤC		HOÀN THÀNH		TỈ LỆ		KÝ HIỆU			
										KIẾN TRÚC		04/2026		TL 1/150		KT-MB-39			

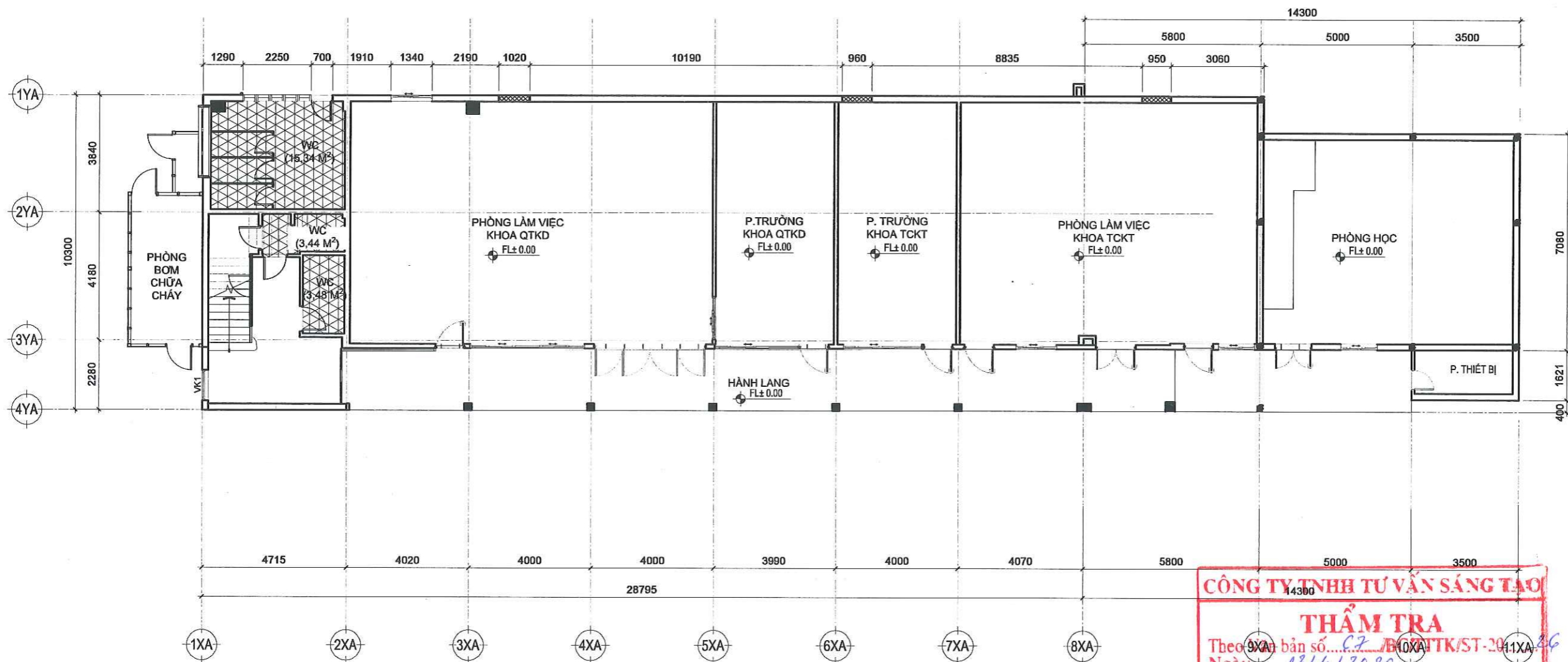

TRƯỜNG ĐẠI HỌC SÀI GÒN
PHÊ DUYỆT
 Theo Quyết định số: 152/QĐ-ĐHSG
 Ngày: 17 tháng 4 năm 2026.
 Ký tên:

MẶT BẰNG CHỐNG THẨM TẦNG 1 TL 1/150

CÔNG TY TNHH TƯ VẤN SÁNG TẠO
THẨM TRA
 Theo bản số: C.T. / B.C.TK/ST-2024.1XA-26
 Ngày: 17/4/2026
 Chủ trì bộ môn ký tên

[Signature]
 KTS. Phạm Minh Bền

GHI CHÚ
 VỊ TRÍ CHỐNG THẨM SÀN

CÔNG TRÌNH
 CÁI TẠO SỬA CHỮA KHU VỰC SỐ 1 TRƯỜNG ĐẠI HỌC SÀI GÒN

CHỦ ĐẦU TƯ
 TRƯỜNG ĐẠI HỌC SÀI GÒN
 PGS.TS. PHẠM HOÀNG QUẢN

Địa điểm: 105 BÀ HUYỀN THANH QUẬN PHƯỜNG XUÂN HÒA, TP. HỒ CHÍ MINH

LẦN	NGÀY	XÁC NHẬN
1	NGÀY / /	
2	NGÀY / /	
3	NGÀY / /	
4	NGÀY / /	
5	NGÀY / /	

ĐƠN VỊ TƯ VẤN THIẾT KẾ
CÔNG TY TNHH ST+ARCHITECT
 Địa chỉ: số 2/10D, đường số 4, P. An Khánh Tp. Thủ Đức, Tp. Hồ Chí Minh
 Email: Info@St-Architect.Pro
 Website: Kientruc-Sta.com / P: 0973444549

GIÁM ĐỐC
 KTS. TRẦN VĂN SANH

CHỦ TRÌ THIẾT KẾ
 KTS. TRẦN VĂN SANH
 THIẾT KẾ - DESIGN
 KTS. LÊ VĂN NGỌC HÙNG

QUẢN LÝ KỸ THUẬT
 KS. NGUYỄN VĂN QUÍ
 THỂ HIỆN
 KTS. NGUYỄN NHẬT SANG

TÊN BẢN VẼ	GIAI ĐOẠN		GHI CHÚ
MẶT BẰNG CHỐNG THẨM TẦNG 1	<input checked="" type="checkbox"/> HỒ SƠ THIẾT KẾ		ĐƠN VỊ THI CÔNG TIẾN HÀNH KIỂM TRA KỊCH THỰC TRƯỚC KHI THI CÔNG NẾU CÓ SAI SÓT PHẢI BÁO NGAY CHO ĐƠN VỊ THIẾT KẾ ĐỂ ĐIỀU CHỈNH LƯU ĐƠN VỊ THI CÔNG TỰ XỬ LÝ, ĐƠN SAI LẺ ĐƠN VỊ SỬA ĐỔI VÀ THIẾT KẾ KHÔNG CHỊU TRÁCH NHIỆM.
HẠNG MỤC	HOÀN THÀNH	TỈ LỆ	KÝ HIỆU
KIẾN TRÚC	04/2026	TL 1/150	KT-MB-40

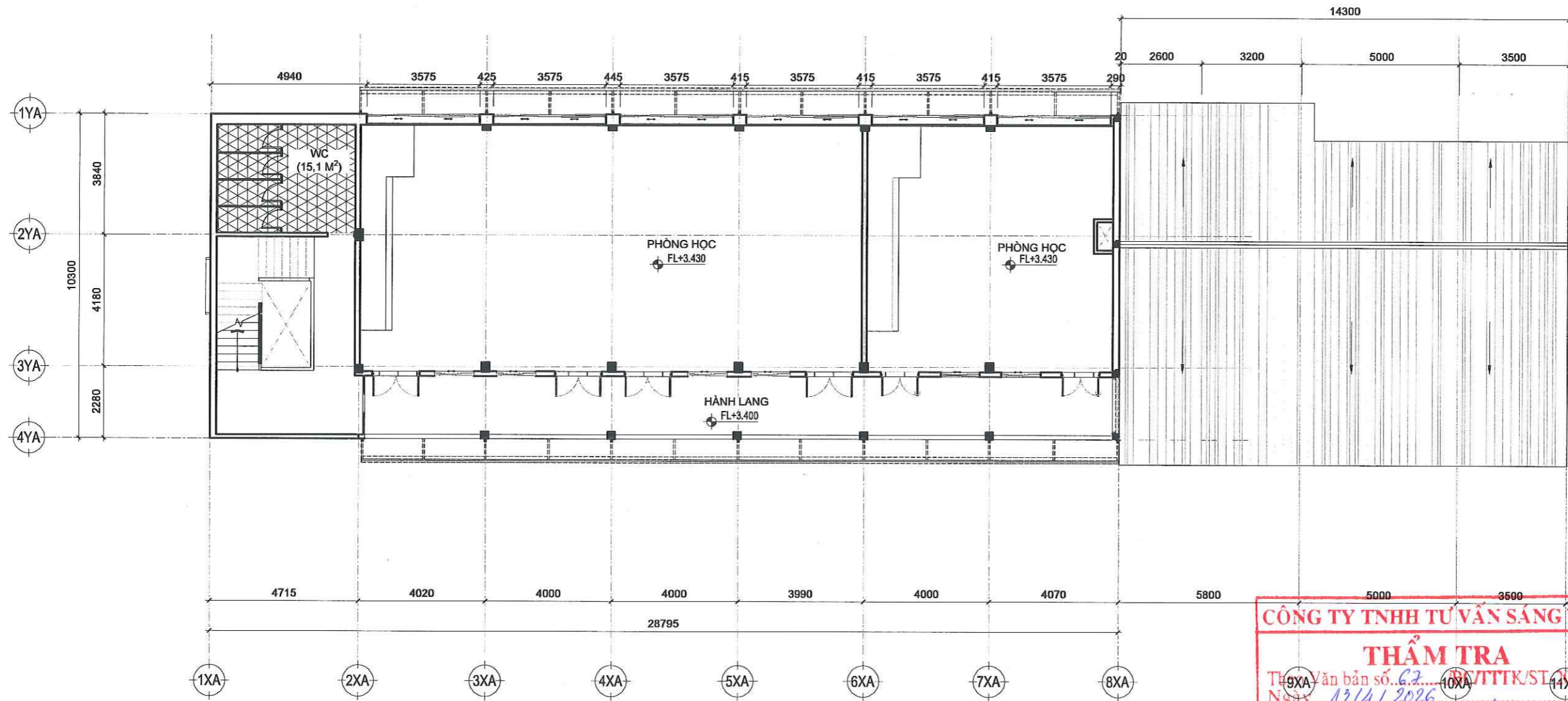

TRƯỜNG ĐẠI HỌC SÀI GÒN
PHÊ DUYỆT
 Theo Quyết định số: 152/QĐ-ĐHSG
 Ngày: 17 tháng 4 năm 2026
 Ký tên:

MẶT BẰNG CHỐNG THẨM TẦNG 2 TL 1/150

CÔNG TY TNHH TƯ VẤN SÁNG TẠO
THẨM TRA
 Văn bản số: 62/STTK/ST-20
 Ngày: 12/4/2026
 Chủ trì bộ môn ký tên

(Signature)
 KTS. Phạm Minh Bền

GHI CHÚ
 [Symbol] VỊ TRÍ CHỐNG THẨM SÀN

CÔNG TRÌNH CẢI TẠO SỬA CHỮA KHU A CƠ SỞ TRƯỜNG ĐẠI HỌC SÀI GÒN ĐỊA ĐIỂM: 105 BÀ HUYỆN THANH QUAN, PHƯỜNG XUÂN HÒA, TP. HỒ CHÍ MINH		CHỦ ĐẦU TƯ TRƯỜNG ĐẠI HỌC SÀI GÒN PGS.TS. PHẠM HOÀNG QUÂN		SỬA ĐỔI LẦN / NGÀY / XÁC NHẬN 1 / / 2 / / 3 / / 4 / / 5 / /		ĐƠN VỊ TƯ VẤN THIẾT KẾ CÔNG TY TNHH ST+ARCHITECT Địa chỉ: số 2/10D, đường số 4, P. An Khánh, Tp. Thủ Đức, Tp. Hồ Chí Minh Email: Info@St-Architect.Pro Website: Kientruc-Sta.com / P: 0973444549		GIÁM ĐỐC KTS. TRẦN VĂN SANH		CHỦ TRÌ THIẾT KẾ KTS. TRẦN VĂN SANH THIẾT KẾ - DESIGN KTS. LÊ VĂN NGỌC HÙNG		QUẢN LÝ KỸ THUẬT KS. NGUYỄN VĂN QUÍ THỂ HIỆN KTS. NGUYỄN NHẬT SANG		TÊN BẢN VẼ MẶT BẰNG CHỐNG THẨM TẦNG 2		GIẢI ĐOẠN <input checked="" type="checkbox"/> HỒ SƠ THIẾT KẾ		GHI CHÚ ĐƠN VỊ THỰC HIỆN THI CÔNG NẾU CÓ SAI SÓT PHẢI BÁO NGAY CHO ĐƠN VỊ THIẾT KẾ ĐỂ ĐIỀU CHỈNH LÊN ĐƠN VỊ THI CÔNG TƯ VẤN KỸ THUẬT SẴN LẴN SAU ĐÓNG VỆ THIẾT KẾ KHÔNG CHƯA TRÁCH NHIỆM.	
												HẠNG MỤC HOÀN THÀNH		TỈ LỆ TL 1/150		KÝ HIỆU KT-MB-41			
												KIẾN TRÚC 04/2025							

TRƯỜNG ĐẠI HỌC SÀI GÒN
PHÊ DUYỆT
Theo Quyết định số: 152/QĐ-DHSG
Ngày 17 tháng 4 năm 2026
Ký tên:

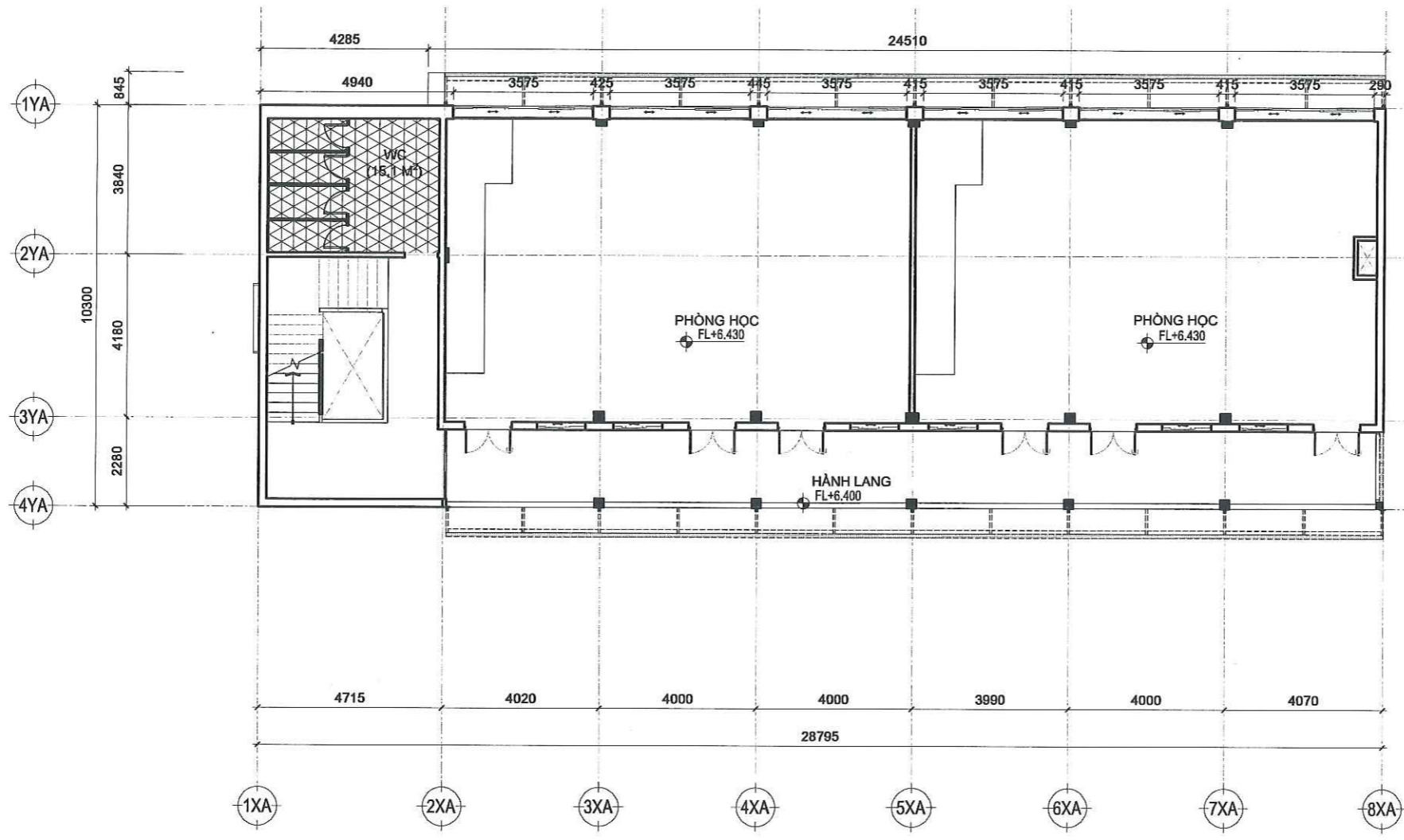

CÔNG TY TNHH TƯ VẤN SÁNG TẠO
THẨM TRA
Theo Văn bản số 67/BC/TTTK/ST-2026
Ngày 13/4/2026
Chủ trì bộ môn ký tên

Phạm Minh Bền
KTS. Phạm Minh Bền

MẶT BẰNG CHỐNG THẨM TẦNG 3 TL 1/150

GHI CHÚ
 VỊ TRÍ CHỐNG THẨM SÀN

CÔNG TRÌNH CẢI TẠO SỬA CHỮA KHU A CƠ SỞ 1 TRƯỜNG ĐẠI HỌC SÀI GÒN 	CHỦ ĐẦU TƯ TRƯỜNG ĐẠI HỌC SÀI GÒN PGS.TS. PHẠM HOÀNG QUẢN ĐỊA ĐIỂM: 105 BÀ HUYỆN THANH QUAN, PHƯỜNG XUÂN HÒA, TP. HỒ CHÍ MINH	SỬA ĐỔI <table border="1"> <thead> <tr> <th>LẦN</th> <th>NGÀY</th> <th>XÁC NHẬN</th> </tr> </thead> <tbody> <tr><td>1</td><td>NGÀY / /</td><td></td></tr> <tr><td>2</td><td>NGÀY / /</td><td></td></tr> <tr><td>3</td><td>NGÀY / /</td><td></td></tr> <tr><td>4</td><td>NGÀY / /</td><td></td></tr> <tr><td>5</td><td>NGÀY / /</td><td></td></tr> </tbody> </table>	LẦN	NGÀY	XÁC NHẬN	1	NGÀY / /		2	NGÀY / /		3	NGÀY / /		4	NGÀY / /		5	NGÀY / /		ĐƠN VỊ TƯ VẤN THIẾT KẾ CÔNG TY TNHH ST+ARCHITECT TNHH Địa chỉ: số 2/10D, đường số 4, P. An Khánh, Tp. Thủ Đức, Tp. Hồ Chí Minh Email: Info@St-Architect.Pro Website: Kientruc-Sta.com / P: 0973444549	GIÁM ĐỐC KTS. TRẦN VĂN SANH 	CHỦ TRÌ THIẾT KẾ KTS. TRẦN VĂN SANH THIẾT KẾ - DESIGN 	QUẢN LÝ KỸ THUẬT KS. NGUYỄN VĂN QUÍ THỂ HIỆN 	TÊN BẢN VẼ MẶT BẰNG CHỐNG THẨM TẦNG 3	GIẢI ĐOẠN <input checked="" type="checkbox"/> HỒ SƠ THIẾT KẾ	GHI CHÚ ĐƠN VỊ THỰC HIỆN TIỀN HÀNH KIỂM TRA KỊCH THUỘC TRƯỚC KHI THỰC HIỆN CÔNG VIỆC CÓ SAI SỐT PHẢI BÁO NGAY CHO ĐƠN VỊ THIẾT KẾ ĐỂ ĐIỀU CHỈNH. MỌI ĐƠN VỊ THỰC HIỆN CÔNG VIỆC YẾU CỐ, LẠO SAI LỆCH SẼ SẴN ĐÓNG BÊ THIẾT KẾ KHÔNG CHỊU TRÁCH NHIỆM.
			LẦN	NGÀY	XÁC NHẬN																						
1	NGÀY / /																										
2	NGÀY / /																										
3	NGÀY / /																										
4	NGÀY / /																										
5	NGÀY / /																										
HẠNG MỤC KIẾN TRÚC	HOÀN THÀNH 04/2026	TỈ LỆ TL 1/150	KÝ HIỆU KT-MB-42																								

TRƯỜNG ĐẠI HỌC SÀI GÒN
PHÊ DUYỆT
Theo Quyết định số: 152/QĐ-ĐHSG
Ngày: 17 tháng 4 năm 2026
Ký tên:

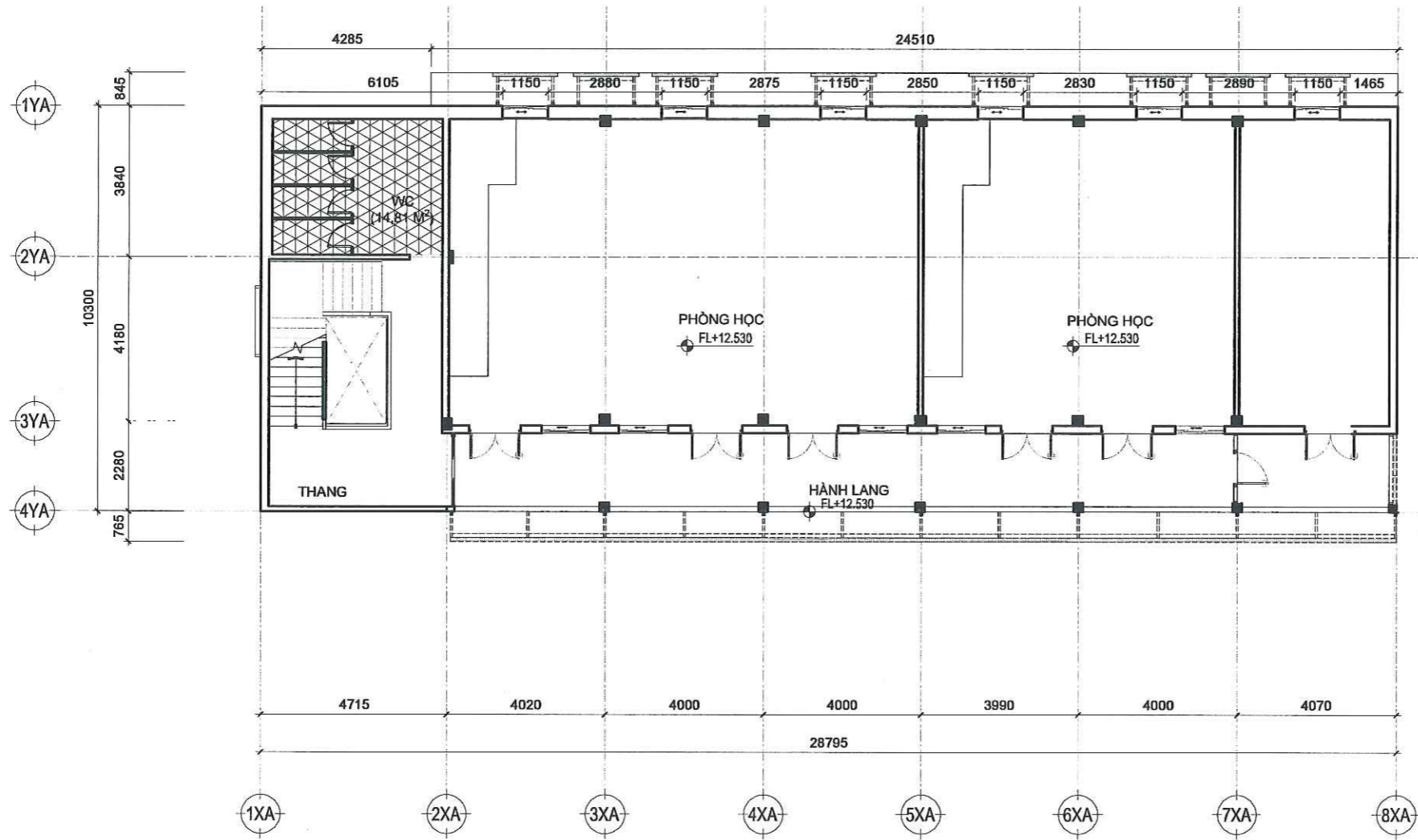

CÔNG TY TNHH TƯ VẤN SÁNG TẠO
THẨM TRA
Theo Văn bản số: 67/BC/TTTK/ST-20.26
Ngày: 13/4/2026
Chủ trì bộ môn ký tên
KTS. Phạm Minh Bền

MẶT BẰNG CHỐNG THẨM TẦNG 5 TL 1/150

GHI CHÚ
 VI TRÍ CHỐNG THẨM SÀN

CÔNG TRÌNH CÁI TẠO SỬA CHỮA KHU VỰC CƠ SỞ TRƯỜNG ĐẠI HỌC SÀI GÒN CHỦ ĐẦU TƯ TRƯỜNG ĐẠI HỌC SÀI GÒN PGS.TS. PHẠM HOÀNG QUẢN ĐỊA ĐIỂM: 105 BÀ HUYỆN THANH QUẢN, PHƯỜNG XUÂN HÒA, TP. HỒ CHÍ MINH	SỬA ĐỔI LẦN NGÀY XÁC NHẬN 1 NGÀY / / 2 NGÀY / / 3 NGÀY / / 4 NGÀY / / 5 NGÀY / /			ĐƠN VỊ TƯ VẤN THIẾT KẾ CÔNG TY TNHH ST+ARCHITECT Địa chỉ: số 2/10D, đường số 4, P. An Khánh, Tp. Thủ Đức, Tp. Hồ Chí Minh Email: Info@St-Architect.Pro Website: Kientruc-Sta.com / P: 0973444549		GIÁM ĐỐC KTS. TRẦN VĂN SANH KTS. LÊ VĂN NGỌC HÙNG		CHỦ TRÌ THIẾT KẾ KTS. TRẦN VĂN SANH THIẾT KẾ - DESIGN KTS. LÊ VĂN NGỌC HÙNG		QUẢN LÝ KỸ THUẬT KS. NGUYỄN VĂN QUI THỂ HIỆN KTS. NGUYỄN NHẬT SANG		TÊN BẢN VẼ MẶT BẰNG CHỐNG THẨM TẦNG 5		GIẢI ĐOẠN <input checked="" type="checkbox"/> HỒ SƠ THIẾT KẾ		GHI CHÚ ĐƠN VỊ THỰC HIỆN CHẤM KÊM TRẢ KẾP THƯỜNG TRƯỚC KHI THỰC HIỆN CÔNG VIỆC SỬA ĐỔI PHẢI ĐẢM BẢO CHỌN ĐƠN VỊ THIẾT KẾ ĐỀU CHẤM KÊM ĐƠN VỊ THỰC HIỆN TỰ LÝ, MỌI SAI LỆCH VỀ SỰ ĐỐI VỚI THIẾT KẾ KHÔNG CHỊU TRÁCH NHIỆM.	
	HANG MỤC KIẾN TRÚC		HOÀN THÀNH 04/2026		TỈ LỆ TL 1/150		KÝ HIỆU KT-MB-44										

TRƯỜNG ĐẠI HỌC SÀI GÒN
PHÊ DUYỆT
 Theo Quyết định số: 152/QĐ-ĐHSG
 Ngày: 17 tháng 4 năm 2026
 Ký tên:

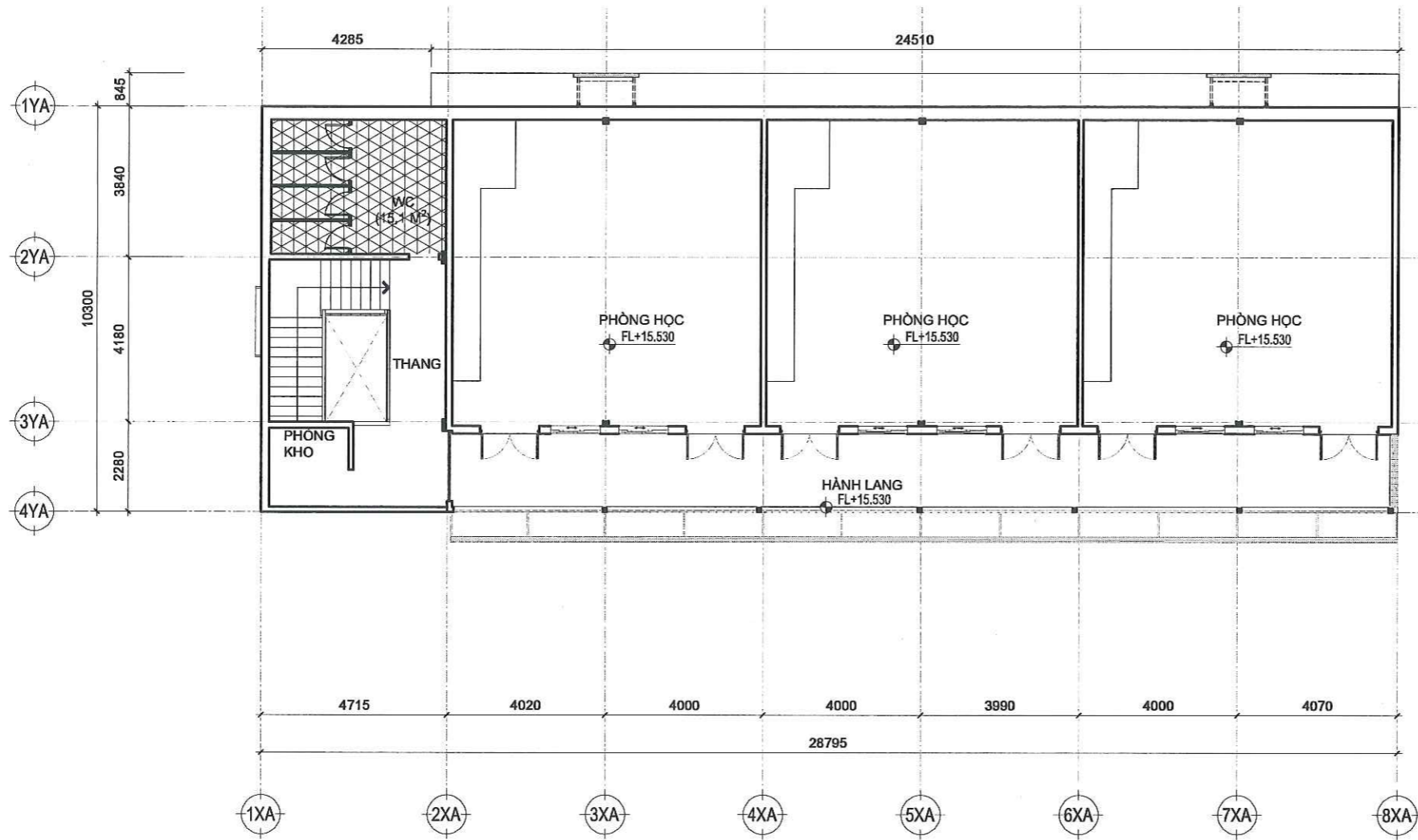

CÔNG TY TNHH TƯ VẤN SÁNG TẠO
THẨM TRA
 Theo Văn bản số: 27/BC/TTTK/ST-20.26
 Ngày: 13/4/2026
 Chủ trì bộ môn ký tên

(Signature)
 KTS. Phạm Minh Bền

MẶT BẰNG CHỖNG THẨM TẦNG 6 TL 1/150

GHI CHÚ
 VỊ TRÍ CHỖNG THẨM SÀN

CÔNG TRÌNH CÁI TẠO SỬA CHỮA KHU A CƠ SỞ TRƯỜNG ĐẠI HỌC SÀI GÒN CHỦ ĐẦU TƯ TRƯỜNG ĐẠI HỌC SÀI GÒN PGS.TS. PHẠM HOÀNG QUẢN ĐỊA ĐIỂM: 105 BÀ HUYỆN THANH QUẢN, PHƯỜNG XUÂN HÒA, TP. HỒ CHÍ MINH	SỬA ĐỔI <table border="1"> <tr><th>LẦN</th><th>NGÀY</th><th>XÁC NHẬN</th></tr> <tr><td>1</td><td>NGÀY / /</td><td></td></tr> <tr><td>2</td><td>NGÀY / /</td><td></td></tr> <tr><td>3</td><td>NGÀY / /</td><td></td></tr> <tr><td>4</td><td>NGÀY / /</td><td></td></tr> <tr><td>5</td><td>NGÀY / /</td><td></td></tr> </table>	LẦN	NGÀY	XÁC NHẬN	1	NGÀY / /		2	NGÀY / /		3	NGÀY / /		4	NGÀY / /		5	NGÀY / /		ĐƠN VỊ TƯ VẤN THIẾT KẾ CÔNG TY TNHH ST+ARCHITECT Địa chỉ: số 2/10D, đường số 4, P. An Khánh, Tp. Thủ Đức, Tp. Hồ Chí Minh Email: Info@St-Architect.Pro Website: Kientruc-Sta.com / P: 0973444549	GIÁM ĐỐC KTS. TRẦN VĂN SANH	CHỦ TRÌ THIẾT KẾ KTS. TRẦN VĂN SANH THIẾT KẾ - DESIGN KTS. LÊ VĂN NGỌC HÙNG	QUẢN LÝ KỸ THUẬT KS. NGUYỄN VĂN QUÍ THỂ HIỆN KTS. NGUYỄN NHẬT SANG	TÊN BẢN VẼ MẶT BẰNG CHỖNG THẨM TẦNG 6	GIẢI ĐOẠN <input checked="" type="checkbox"/> HỒ SƠ THIẾT KẾ	GHI CHÚ ĐƠN VỊ THI CÔNG TRÊN HÀNH KHIỂM TRA KHI THI CÔNG TRƯỚC KHI THI CÔNG NẾU CÓ SAI SÓT PHẢI BÁO NGAY CHO ĐƠN VỊ THIẾT KẾ ĐỂ ĐIỀU CHỈNH LƯU ĐƠN VỊ THI CÔNG TỰ Ý SỬ LÝ. MỌI SAI LỆCH VỀ SAU ĐOÀN THIẾT KẾ KHÔNG CHẤU TRÁCH NHIỆM.
		LẦN	NGÀY	XÁC NHẬN																						
1	NGÀY / /																									
2	NGÀY / /																									
3	NGÀY / /																									
4	NGÀY / /																									
5	NGÀY / /																									
HẠNG MỤC KIẾN TRÚC	HOÀN THÀNH 04/2026	TỈ LỆ TL 1/150	KÝ HIỆU KT-MB-45																							

TRƯỜNG ĐẠI HỌC SÀI GÒN
PHÊ DUYỆT
Theo Quyết định số: 1521/QĐ-ĐHSG
Ngày: 17 tháng 4 năm 2026
Ký tên:

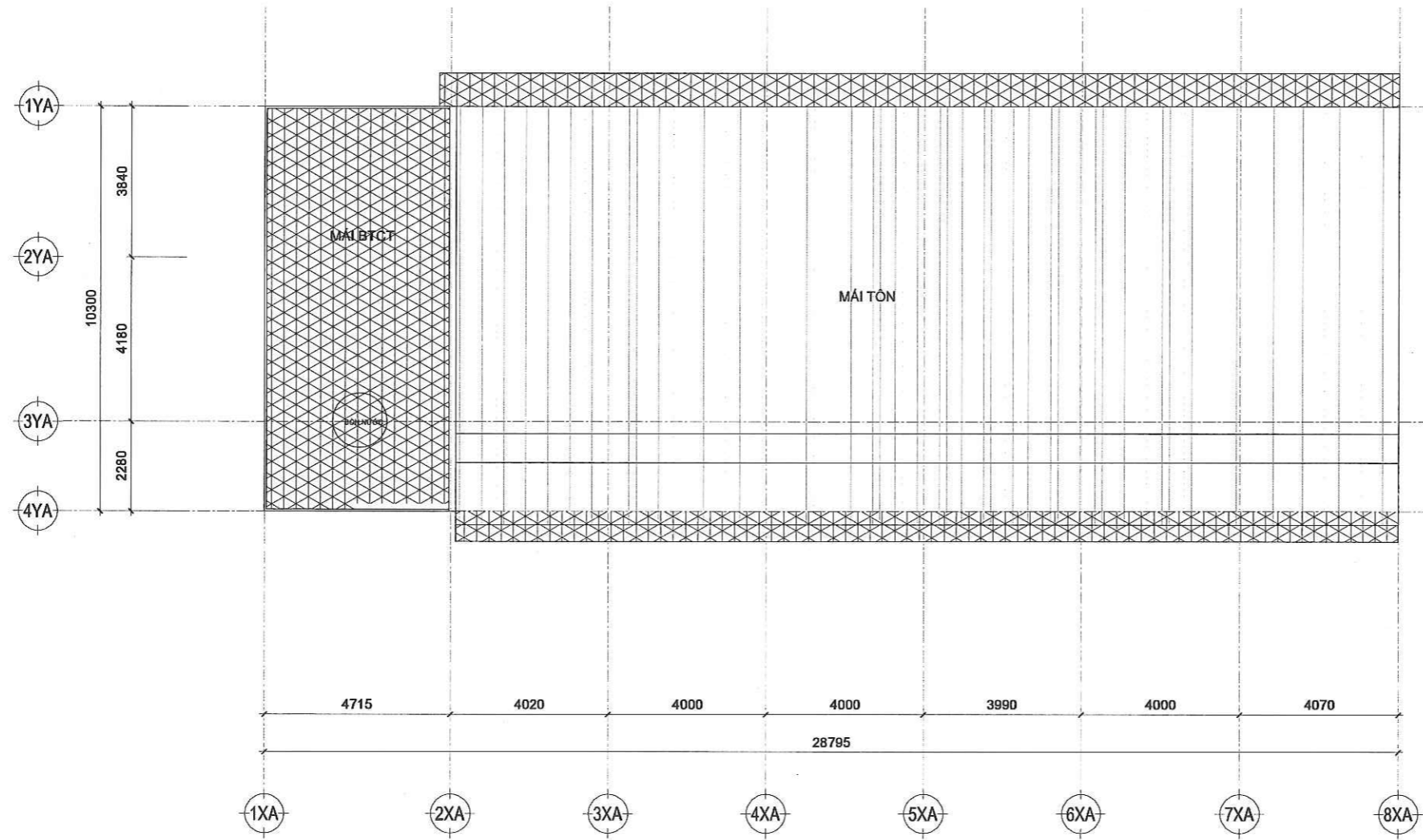

CÔNG TY TNHH TƯ VẤN SÁNG TẠO
THẨM TRA
Theo Văn bản số: 67/BC/TTK/ST-20.26
Ngày: 13/4/2026
Chủ trì bộ môn ký tên

[Signature]
KTS. Phạm Minh Bền

MẶT BẰNG CHỐNG THẨM MÁI TL 1/150

GHI CHÚ
 VỊ TRÍ CHỐNG THẨM SÀN

CÔNG TRÌNH CHỮ ĐẦU TƯ
TRƯỜNG ĐẠI HỌC SÀI GÒN
TRƯỜNG ĐẠI HỌC SÀI GÒN
PGS.TS. PHẠM HOÀNG QUẢN
ĐỊA ĐIỂM: 105 BÀ HUYỆN THANH QUAN, PHƯỜNG XUÂN HÒA, TP. HỒ CHÍ MINH

LẦN	NGÀY	XÁC NHẬN
1	NGÀY / /	
2	NGÀY / /	
3	NGÀY / /	
4	NGÀY / /	
5	NGÀY / /	

ĐƠN VỊ TƯ VẤN THIẾT KẾ
CÔNG TY TNHH ST+ARCHITECT
Địa chỉ: số 2/10D, đường số 4, P. An Khánh
Tp. Thủ Đức, Tp. Hồ Chí Minh
Email: Info@St-Architect.Pro
Website: Kientruc-Sta.com / P: 0973444549

GIÁM ĐỐC
CÔNG TY TNHH ST+ARCHITECT
KTS. TRẦN VĂN SANH

CHỦ TRÌ THIẾT KẾ
KTS. TRẦN VĂN SANH
THIẾT KẾ - DESIGN
KTS. LÊ VĂN NGỌC HUNG

QUẢN LÝ KỸ THUẬT
KS. NGUYỄN VĂN QUÍ
THỂ HIỆN
KTS. NGUYỄN NHẬT SANG

TÊN BẢN VẼ	GIAI ĐOẠN		GHI CHÚ
MẶT BẰNG CHỐNG THẨM MÁI	<input checked="" type="checkbox"/> HỒ SO THIẾT KẾ		ĐƠN VỊ THI CÔNG TIỀN HÀNH KIỂM TRA KỊCH THUỘC TRƯỚC KHI THI CÔNG. NẾU CÓ SAI SÓT PHẢI BÁO NGAY CHO ĐƠN VỊ THIẾT KẾ ĐỂ ĐIỀU CHỈNH. NẾU ĐƠN VỊ THI CÔNG TỰ Ý SỬ DỤNG, LỢI SAI LẺOANG SẴU ĐƠN VỊ THIẾT KẾ KHÔNG CHỊU TRÁCH NHIỆM.
HẠNG MỤC	HOÀN THÀNH	TỈ LỆ	KÝ HIỆU
KIẾN TRÚC	04/2026	TL 1/150	KT-MB-46

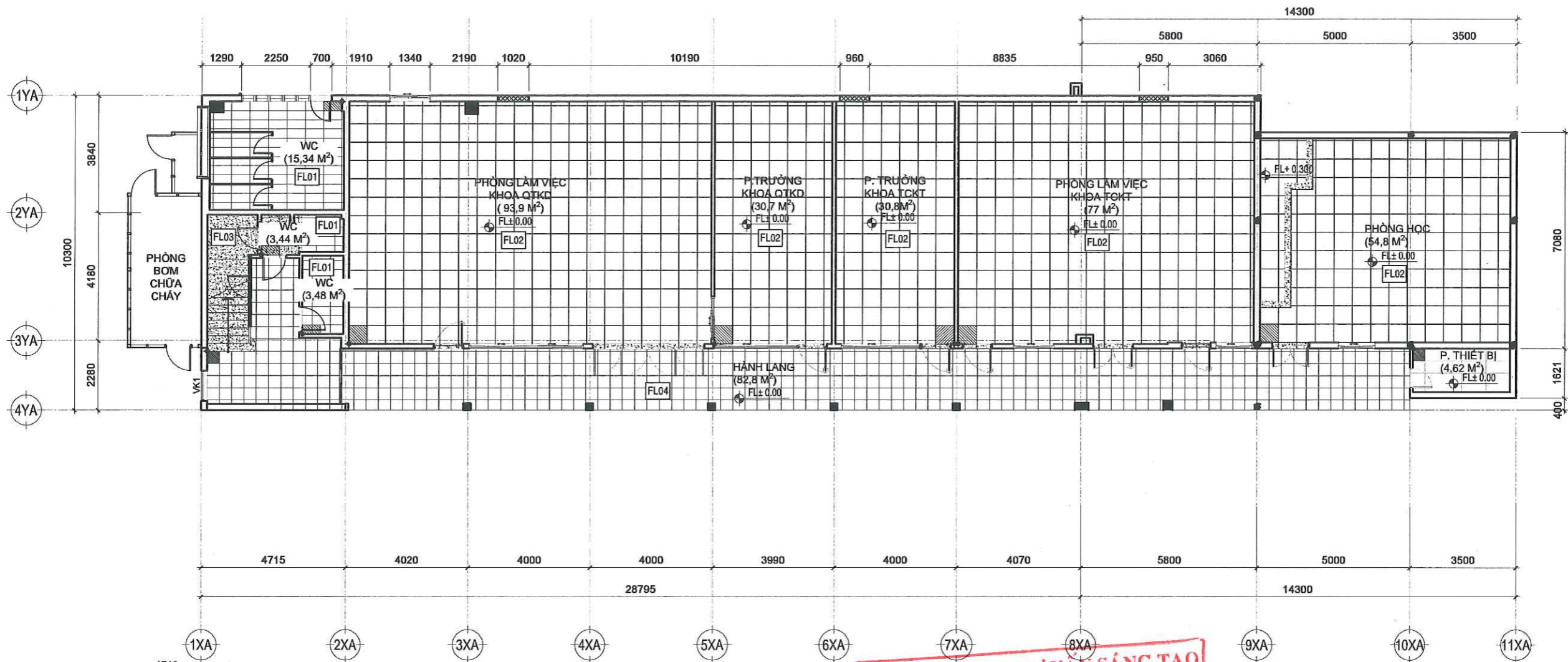

MẶT BẰNG LÁT SÀN TẦNG 1

CÔNG TY TNHH TƯ VẤN SÁNG TẠO
THẨM TRA
 Theo Văn bản số.../BC/TTTK/ST-2026...
 Ngày.../.../2026...
 Chủ trì bộ môn ký tên

KTS. Phạm Minh Bền

TRƯỜNG ĐẠI HỌC SÀI GÒN
PHÊ DUYỆT
 Theo Quyết định số: 152/QĐ-ĐHSG...
 Ngày...tháng...năm...
 Ký tên:

- LÁT GẠCH MEN 600x600.
 MÀU THIẾT KẾ CHỈ ĐỊNH SAU
 - LỚP Vữa XÀ MẮC 75 DÂY 30
 - LỚP BÊ TÔNG DÀ 1x2 MẮC 150 DÂY 50
 - LỚP CÁT TÓN NÉN, ĐÁM CHẶT K=0,9

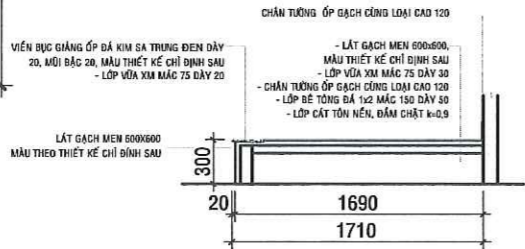
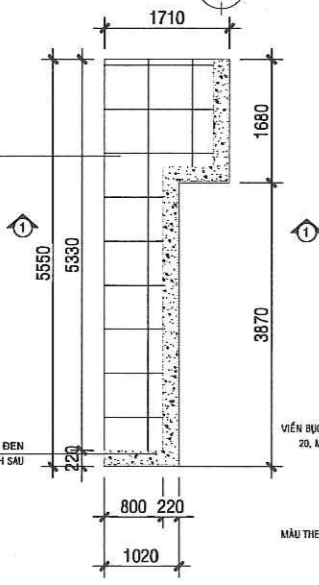

CHI TIẾT BỤC GIẢNG. MB TỈ LỆ: 1/100

MẶT CẮT 1-1
TỈ LỆ: 1/50

GHI CHÚ

FL01	LÁT GẠCH MEN 300x600 (WC)	FL02	LÁT GẠCH MEN 600x600 (PHÒNG)
FL03	ỚP ĐÁ HOA CƯỜNG KIM SA TRUNG MÀU ĐEN (CẦU THANG)	FL04	LÁT GẠCH MEN 400x400 (HÀNH LANG, PHÒNG KỸ THUẬT)
	CHÂN NGHÁCH CỬA ỚP ĐÁ HOA CƯỜNG		ĐIỂM MỐC GẠCH
	ĐIỂM MỐC GẠCH (HÀNH LANG)		- NỀN HÀNH LANG TẠO ĐỐC i=1% HƯỚNG RA NGOÀI BẠC CẤP VÀ RÃNH LÔNG MỎ

CÔNG TRÌNH CẢI TẠO SỬA CHỮA NHỮNG CƠ SỞ 1 TRƯỜNG ĐẠI HỌC SÀI GÒN	CHỦ ĐẦU TƯ TRƯỜNG ĐẠI HỌC SÀI GÒN	SỬA ĐỔI LẦN NGÀY XÁC NHẬN	ĐƠN VỊ TƯ VẤN THIẾT KẾ CÔNG TY TNHH ST+ARCHITECT Địa chỉ: số 2/10D, đường số 4, P. An Khánh, Tp. Thủ Đức, Tp. Hồ Chí Minh Email: Info@St-Architect.Pro Website: Kientruc-Sta.com / P: 0973444549	GIÁM ĐỐC KTS. TRẦN VĂN SANH	CHỦ TRÌ THIẾT KẾ KTS. TRẦN VĂN SANH THIẾT KẾ - DESIGN	QUẢN LÝ KỸ THUẬT KS. NGUYỄN VĂN QUÍ THỂ HIỆN	TÊN BẢN VẼ MẶT BẰNG LÁT SÀN TẦNG 1	GIẢI ĐOẠN <input checked="" type="checkbox"/> HỒ SƠ THIẾT KẾ	GHI CHÚ ĐƠN VỊ TƯ VẤN THIẾT KẾ TRƯỚC KHI THỰC HIỆN CÔNG VIỆC THI CÔNG VÀ CHỌN ĐƠN VỊ THIẾT KẾ BẾ ĐỒ CHỌN MẪU ĐƠN VỊ THI CÔNG TỰ XỬ LÝ, MỌI SAI LỆCH VỀ SAU ĐƠN VỊ THIẾT KẾ KHÔNG CHịu TRÁCH NHIỆM.	
		1 NGÀY / /					HẠNG MỤC	HOÀN THÀNH	TỈ LỆ	KÝ HIỆU
		2 NGÀY / /					KIẾN TRÚC	04/2026	TL 1/150	KT-MB-47

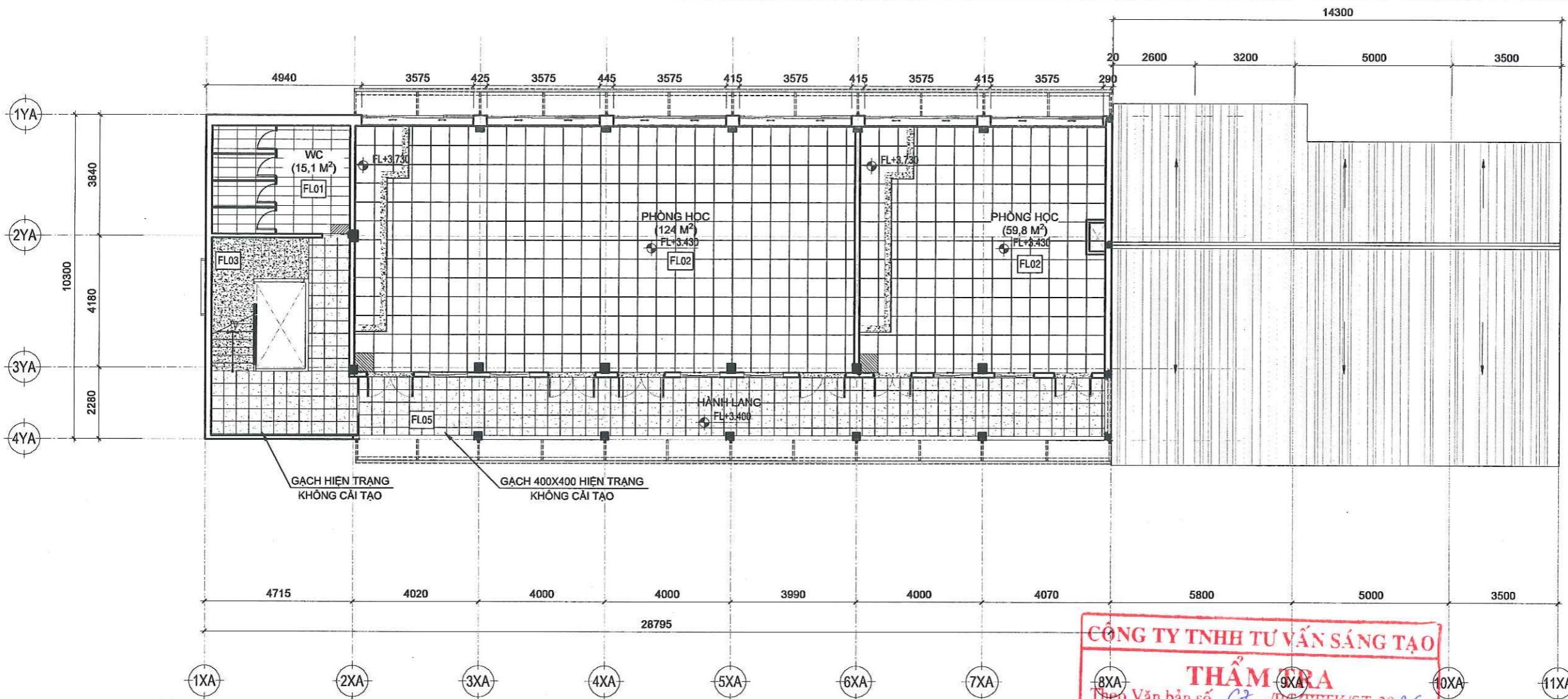

CÔNG TY TNHH TƯ VẤN SÁNG TẠO
THẨM TRA
 Theo Văn bản số.../BC/TTTK/ST-2026
 Ngày...13/01/2026
 Chủ trì bộ môn ký tên

KTS. Phạm Minh Bền

MẶT BẰNG LÁT SÀN TẦNG 2 TL 1/150

TRƯỜNG ĐẠI HỌC SÀI GÒN
PHÊ DUYỆT
 Theo Quyết định số: 152/QĐ-ĐHSG
 Ngày...17...tháng...4...năm 2026.
 Ký tên:

- LÁT GẠCH MEN 600x600, MÀU THIẾT KẾ CHỈ ĐỊNH SAU
 - LỚP Vữa Xi măng 75 ĐẦY 30
 - LỚP BÊ TÔNG ĐÁ 1/2 MẮC 150 ĐẦY 50
 - LỚP CÁT TÓN NÉN, ĐÁM CHẾT 1-0,9

VIÊN BỤC GIĂNG ỐP ĐÁ KIM SA TRUNG ĐEN ĐẦY 20, MỠI BẮC 20, MÀU THIẾT KẾ CHỈ ĐỊNH SAU

VIÊN BỤC GIĂNG ỐP ĐÁ KIM SA TRUNG ĐEN ĐẦY 20, MỠI BẮC 20, MÀU THIẾT KẾ CHỈ ĐỊNH SAU
 - LỚP Vữa Xi măng 75 ĐẦY 30

CHÂN TƯỜNG ỐP GẠCH CÙNG LOẠI CAO 120
 - LÁT GẠCH MEN 600x600, MÀU THIẾT KẾ CHỈ ĐỊNH SAU
 - LỚP Vữa Xi măng 75 ĐẦY 30
 - CHÂN TƯỜNG ỐP GẠCH CÙNG LOẠI CAO 120
 - LỚP BÊ TÔNG ĐÁ 1/2 MẮC 150 ĐẦY 50
 - LỚP CÁT TÓN NÉN, ĐÁM CHẾT 1-0,9

CHI TIẾT BỤC GIĂNG. MB Tỉ lệ: 1/100

MẶT CẮT 1-1
Tỉ lệ: 1/50

GHI CHÚ

LÁT GẠCH MEN 300x600 (WC)	LÁT GẠCH MEN 600x600 (PHÒNG)
ỐP ĐÁ HOA CƯỜNG KIM SA TRUNG MÀU ĐEN (CẦU THANG)	GẠCH MEN HIỆN TRẠNG 400x400 (HÀNH LANG)
CHÂN NGHÁCH CỬA ỐP ĐÁ HOA CƯỜNG	ĐIỂM MỐC GẠCH
ĐIỂM MỐC GẠCH (HÀNH LANG)	- NÉN HÀNH LANG TẠO ĐỐC 1-1% HƯỚNG RA NGOÀI BẠC CẤP VÀ RÃNH LỒNG MÔ

CÔNG TRÌNH CHỮ ĐẦU TƯ
 TRƯỜNG ĐẠI HỌC SÀI GÒN
TRƯỜNG ĐẠI HỌC SÀI GÒN
 PGS.TS. PHẠM HOÀNG QUẢN
 ĐỊA ĐIỂM: 105 BÀ HUYỀN THANH QUAN, PHƯỜNG XUÂN HÒA, TP.HỒ CHÍ MINH

LẦN	NGÀY	XÁC NHẬN
1	NGÀY / /	
2	NGÀY / /	
3	NGÀY / /	
4	NGÀY / /	
5	NGÀY / /	

CÔNG TY TNHH ST+ARCHITECT
 Địa chỉ: số 2/10D, đường số 4, P. An Khánh, Tp. Thủ Đức, Tp. Hồ Chí Minh
 Email: Info@St-Architect.Pro
 Website: Kientruc-Sta.com / P: 0973444549

CÔNG TY TNHH ST+ARCHITECT
 KTS. TRẦN VĂN SANH
 GIÁM ĐỐC

CÔNG TY TNHH ST+ARCHITECT
 KTS. TRẦN VĂN SANH
 CHỦ TRÌ THIẾT KẾ
 THIẾT KẾ - DESIGN

CÔNG TY TNHH ST+ARCHITECT
 KTS. NGUYỄN VĂN QUÍ
 QUẢN LÝ KỸ THUẬT
 THỂ HIỆN

CÔNG TY TNHH ST+ARCHITECT
 KTS. LÊ VĂN NGỌC HÙNG
 CHỦ TRÌ THIẾT KẾ
 THỂ HIỆN

TÊN BẢN VẼ	GIAI ĐOẠN		GHI CHÚ
MẶT BẰNG LÁT SÀN TẦNG 2	<input checked="" type="checkbox"/> HỒ SƠ THIẾT KẾ		ĐƠN VỊ THI CÔNG TIỀN HÀNH KIỂM TRA KIỂM THỬ TRƯỚC KHI THI CÔNG NGUYỄN CỐ SAI SỚP PHẢI BẢO NGHIÊN CHỌN KINH VI THIẾT KẾ ĐỂ BẢO CHỨNG MẪU ĐƠN VỊ THI CÔNG TỰ Ý SỬ LÝ, HỢP SAI LỆCH VỀ SAU ĐƠN VỊ THIẾT KẾ KHÔNG CHỊU TRÁCH NHIỆM.
HẠNG MỤC	HOÀN THÀNH	TỈ LỆ	KÝ HIỆU
KIẾN TRÚC	04/2026	TL 1/150	KT-MB-48

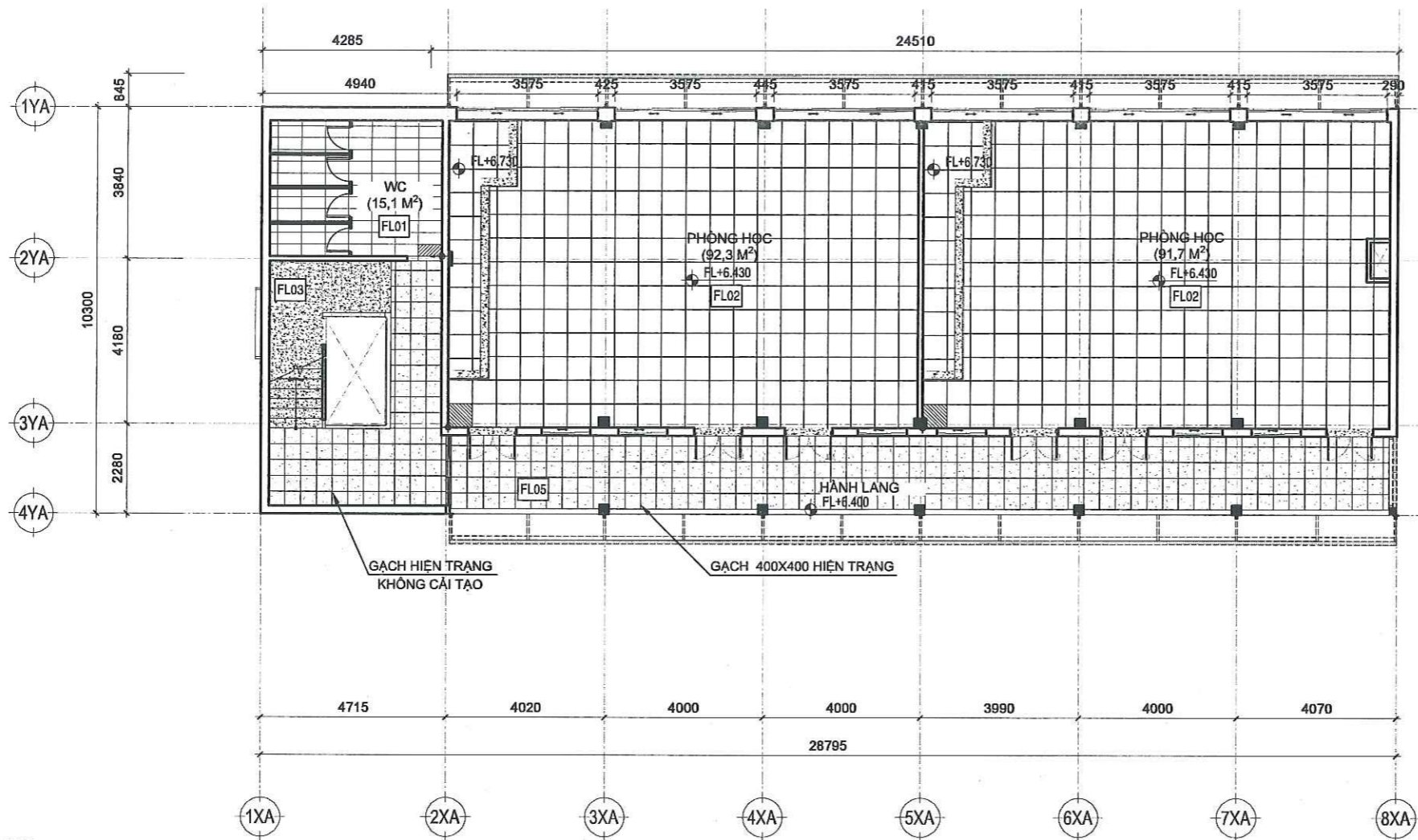

CÔNG TY TNHH TƯ VẤN SÁNG TẠO
THẨM TRA
 Theo Văn bản số... 67.../BC/TTTK/ST-2026.
 Ngày... 13/11/2026.
 Chủ trì bộ môn ký tên

Phạm Minh Bền
 KTS. Phạm Minh Bền

MẶT BẰNG LÁT SÀN TẦNG 3 TL 1/150

TRƯỜNG ĐẠI HỌC SÀI GÒN
PHÊ DUYỆT
 Theo Quyết định số: 152/QĐ-ĐHSG
 Ngày... 17... tháng... 4... năm... 2026.
 Ký tên:

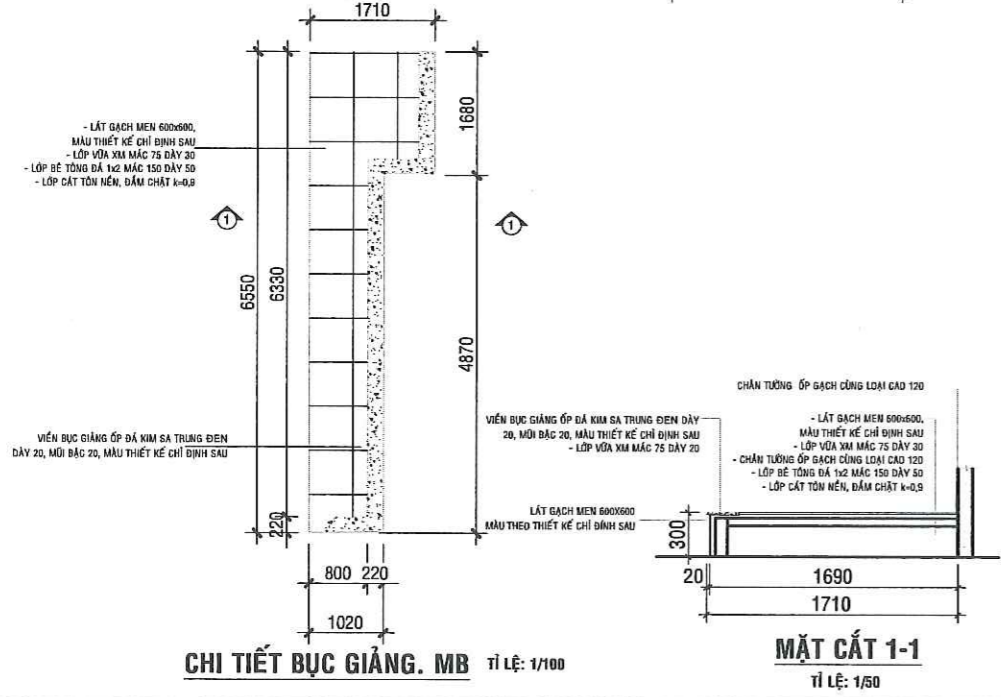

- GHI CHÚ**
- LÁT GẠCH MEN 300x600 (WC)
 - ỐP ĐÁ HOA CƯỜNG KIM SA TRUNG MÀU ĐEN (CẦU THANG)
 - CHÂN NGHÁCH CỬA ỐP ĐÁ HOA CƯỜNG
 - ĐIỂM MỐC GẠCH (HÀNH LANG)
 - LÁT GẠCH MEN 600x600 (PHÒNG)
 - GẠCH MEN HIỆN TRẠNG 400x400 (HÀNH LANG)
 - ĐIỂM MỐC GẠCH
 - NỀN HÀNH LANG TẠO ĐỐC i=1% HƯỚNG RA NGOÀI BẠC CẤP VÀ RÃNH LÔNG MO

CÔNG TRÌNH CẢI TẠO SỬA CHỮA KHU A CƠ SỞ 1 TRƯỜNG ĐẠI HỌC SÀI GÒN		CHỦ ĐẦU TƯ TRƯỜNG ĐẠI HỌC SÀI GÒN PGS.TS. PHẠM HOÀNG QUÂN		SỬA ĐỔI LẦN NGÀY XÁC NHẬN 1 NGÀY / / 2 NGÀY / / 3 NGÀY / / 4 NGÀY / / 5 NGÀY / /		ĐƠN VỊ TƯ VẤN THIẾT KẾ CÔNG TY TNHH ST+ARCHITECT Địa chỉ: số 2/10D, đường số 4, P. An Khánh, Tp. Thủ Đức, Tp. Hồ Chí Minh Email: info@st-architect.pro Website: Kientruc-Sta.com / P: 0973444549		GIÁM ĐỐC KTS. TRẦN VĂN SANH THIẾT KẾ - DESIGN		CHỦ TRÌ THIẾT KẾ KTS. TRẦN VĂN SANH THIẾT KẾ - DESIGN		QUẢN LÝ KỸ THUẬT KS. NGUYỄN VĂN QUÍ THỂ HIỆN KTS. LÊ VĂN NGỌC HÙNG KTS. NGUYỄN NHẬT SANG		TÊN BẢN VẼ MẶT BẰNG LÁT SÀN TẦNG 3		GIẢI ĐOẠN <input checked="" type="checkbox"/> HỒ SƠ THIẾT KẾ		GHI CHÚ ĐƠN VỊ THI CÔNG TIỀN HÀNH KIỂM TRA KẾT THÚC: TRƯỚC KHI THI CÔNG HÉU CỐ SỬA ĐỔI PHẢI BÁO NGUYỄN CHỌN ĐƠN VỊ THIẾT KẾ BẾ ĐỒ CHỮA SỬA CHỮA ĐƠN VỊ THI CÔNG TỰ XỬ LÝ, MỌI SAI LỆCH VỀ SAU ĐƠN VỊ THIẾT KẾ KHÔNG CHỊU TRÁCH NHIỆM.	
CHỈ TIẾT BỤC GIĂNG. MB Tỉ lệ: 1/100		MẶT CẮT 1-1 Tỉ lệ: 1/50										HẠNG MỤC: HOÀN THÀNH		TỈ LỆ: TL 1/150		KÝ HIỆU: KT-MB-49			

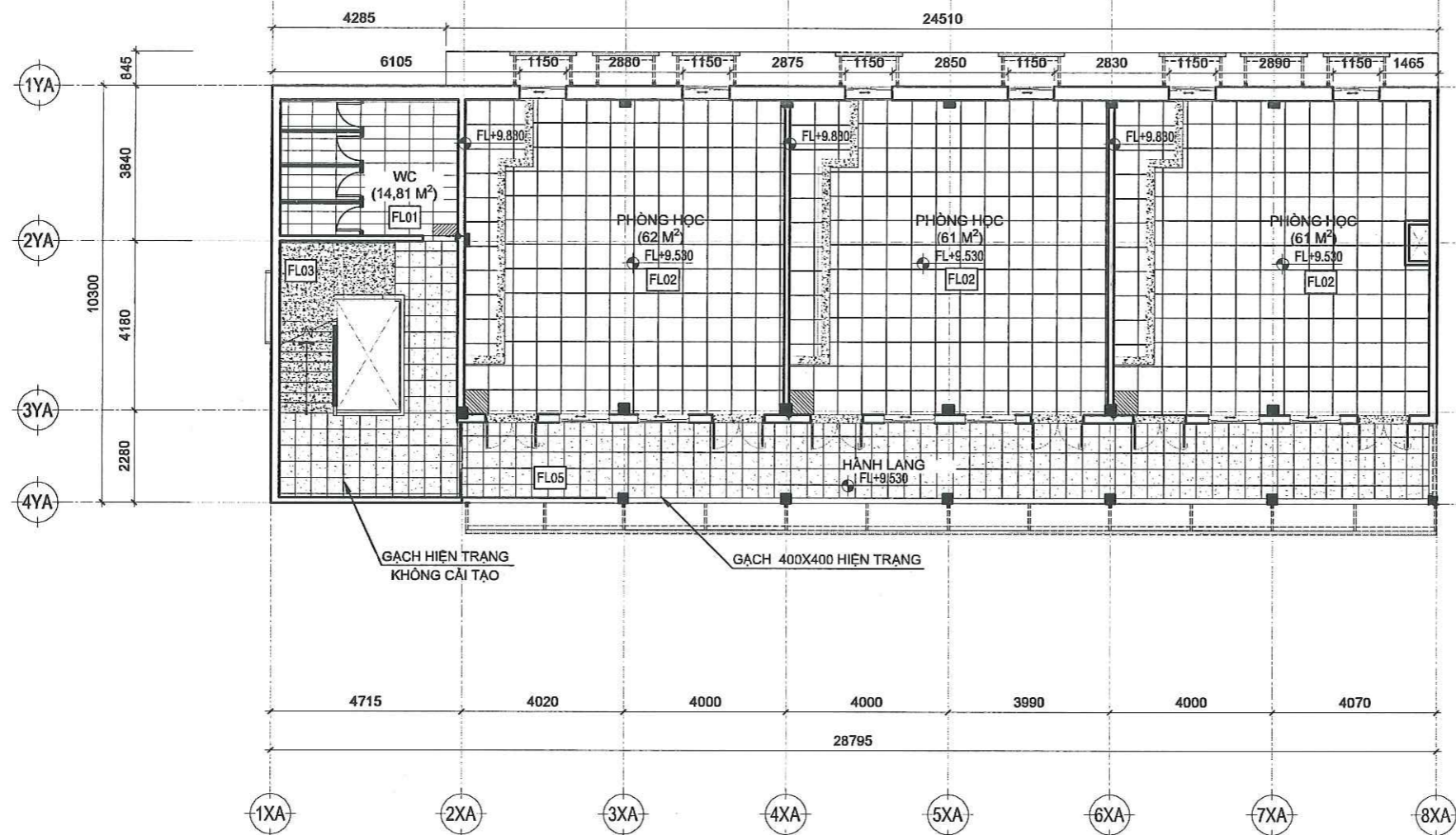

TRƯỜNG ĐẠI HỌC SÀI GÒN
PHÊ DUYỆT
 Theo Quyết định số: 1521/QĐ-ĐHSG
 Ngày: 17 tháng 4 năm 2026
 Ký tên:

CÔNG TY TNHH TƯ VẤN SÁNG TẠO
THẨM TRA
 Theo Văn bản số: 67/BC/TTK/ST-2026
 Ngày: 23/4/2026
 Chủ trì bộ môn ký tên

Phạm Minh Bền
 KTS. Phạm Minh Bền

MẶT BẰNG LÁT SÀN TẦNG 4 TL 1/150

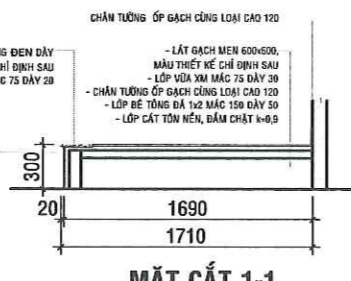
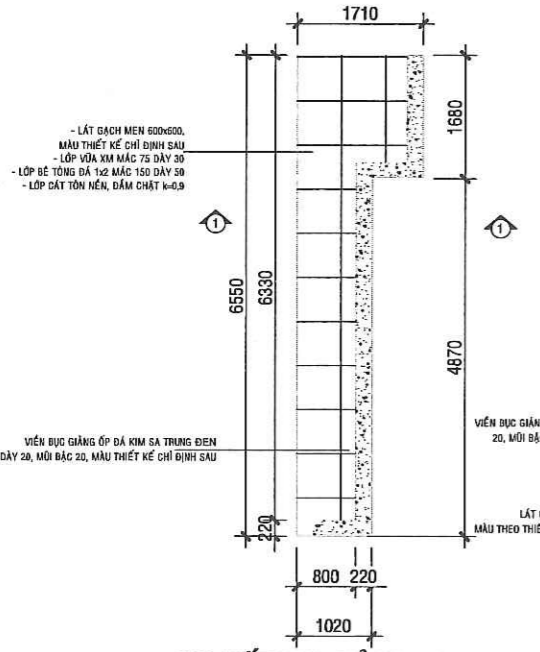

- GHI CHÚ**
- FL01: LÁT GẠCH MEN 300x600 (WC)
 - FL02: LÁT GẠCH MEN 600x600 (PHÒNG)
 - FL03: ỐP ĐÁ HOA CƯỜNG KIM SA TRUNG MÀU ĐEN (CẦU THANG)
 - FL04: GẠCH MEN HIỆN TRẠNG 400x400 (HÀNH LANG)
 - CHẠM NGHÁCH CỬA ỐP ĐÁ HOA CƯỜNG
 - DIỂM MỐC GẠCH (HÀNH LANG)
 - DIỂM MỐC GẠCH
 - NỀN HÀNH LANG TẠO ĐỐC i=1% HƯỚNG RA NGOÀI BẬC CẤP VÀ Rãnh LÒNG MỒ

CÔNG TRÌNH	CHỦ ĐẦU TƯ
CẢI TẠO SỬA CHỮA KHU A CƠ SỞ TRƯỜNG ĐẠI HỌC SÀI GÒN	TRƯỜNG ĐẠI HỌC SÀI GÒN
	PGS.TS. PHẠM HOÀNG QUÂN
	Địa điểm: 105 BÀ HUYỀN THÀNH QUẬN THỦ ĐỨC, TP. HỒ CHÍ MINH

SỬA ĐỔI	ĐƠN VỊ TƯ VẤN THIẾT KẾ	GIÁM ĐỐC
LẦN	NGÀY	XÁC NHẬN
1	NGÀY / /	
2	NGÀY / /	
3	NGÀY / /	
4	NGÀY / /	
5	NGÀY / /	

CÔNG TY TNHH ST+ARCHITECT
 Địa chỉ: số 2/10D, đường số 4, P. An Khánh, Tp. Thủ Đức, Tp. Hồ Chí Minh
 Email: Info@St-Architect.Pro
 Website: Kientruc-Sta.com / P: 0973444549

CHỦ TRÌ THIẾT KẾ
 KTS. TRẦN VĂN SANH
 THIẾT KẾ - DESIGN

QUẢN LÝ KỸ THUẬT
 KS. NGUYỄN VĂN QUÍ
 THỂ HIỆN

CHỦ TRÌ THIẾT KẾ
 KTS. TRẦN VĂN SANH
 THIẾT KẾ - DESIGN

QUẢN LÝ KỸ THUẬT
 KS. NGUYỄN VĂN QUÍ
 THỂ HIỆN

TÊN BẢN VẼ	GIAI ĐOẠN	GHI CHÚ
MẶT BẰNG LÁT SÀN TẦNG 4	<input checked="" type="checkbox"/> HỒ SƠ THIẾT KẾ	ĐƠN VỊ THỰC HIỆN: CÔNG TY TNHH TƯ VẤN SÁNG TẠO PHẠM MINH BỀN TRƯỜNG ĐẠI HỌC SÀI GÒN MỌI ĐÁNH GIÁ VỀ SỰ ĐÚNG ĐẮN THIẾT KẾ KHÔNG CHỊU TRÁCH NHIỆM.
HẠNG MỤC	HOÀN THÀNH	TỈ LỆ
KIẾN TRÚC	04/2026	TL 1/150
		KÝ HIỆU
		KT-MB-50

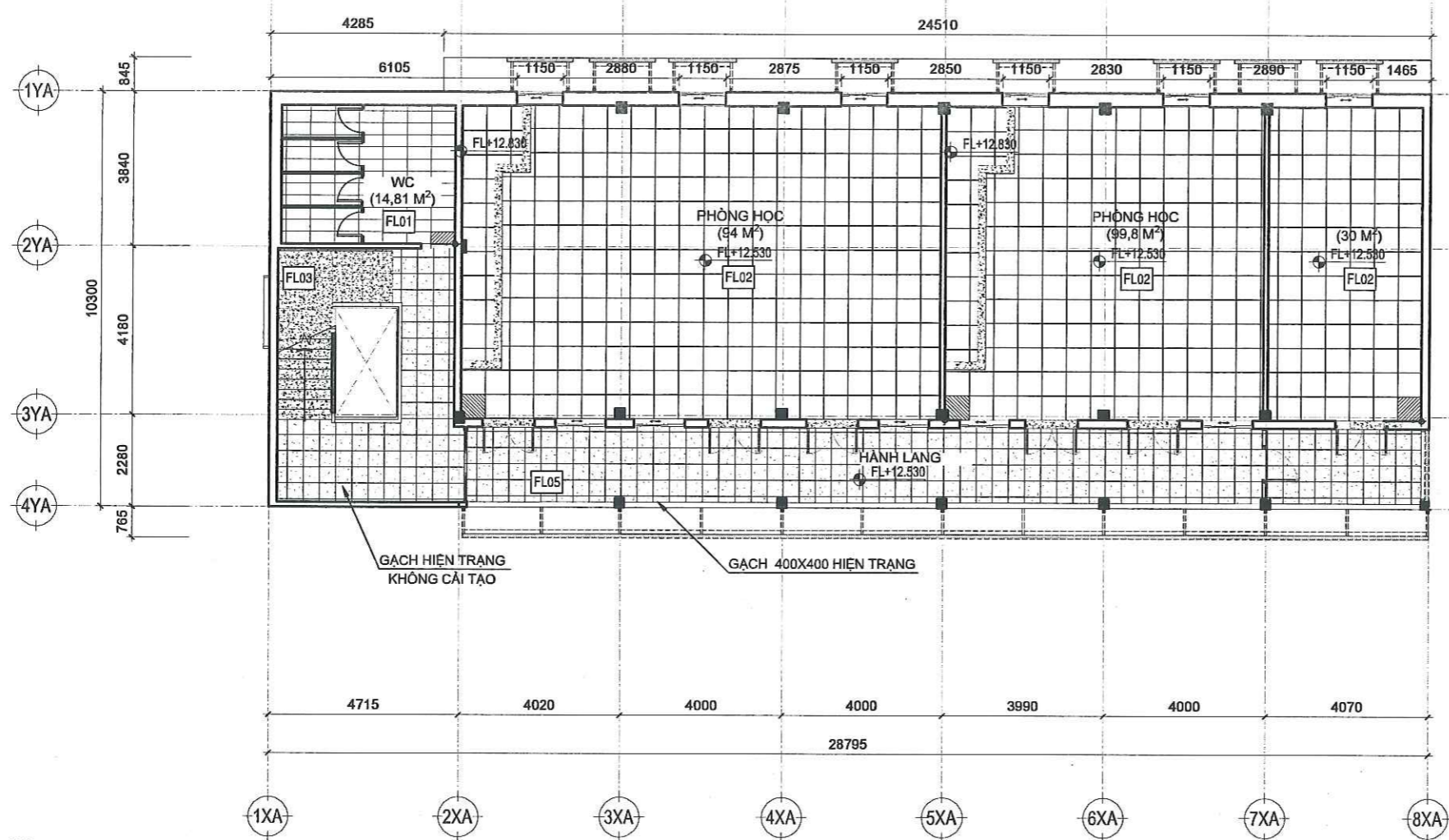

TRƯỜNG ĐẠI HỌC SÀI GÒN
PHÊ DUYỆT
 Theo Quyết định số: 1521/BĐ-ĐHSG
 Ngày: 17 tháng 1 năm 2026.
 Ký tên:

CÔNG TY TNHH TƯ VẤN SÁNG TẠO
THẨM TRA
 Theo Văn bản số: 67/BC/TTTK/ST-2026
 Ngày: 13/1/2026
 Chủ trì bộ môn ký tên

Phạm Minh Bền
 KTS. Phạm Minh Bền

MẶT BẰNG BỐ LÁT SÀN TẦNG 5 TL 1/150

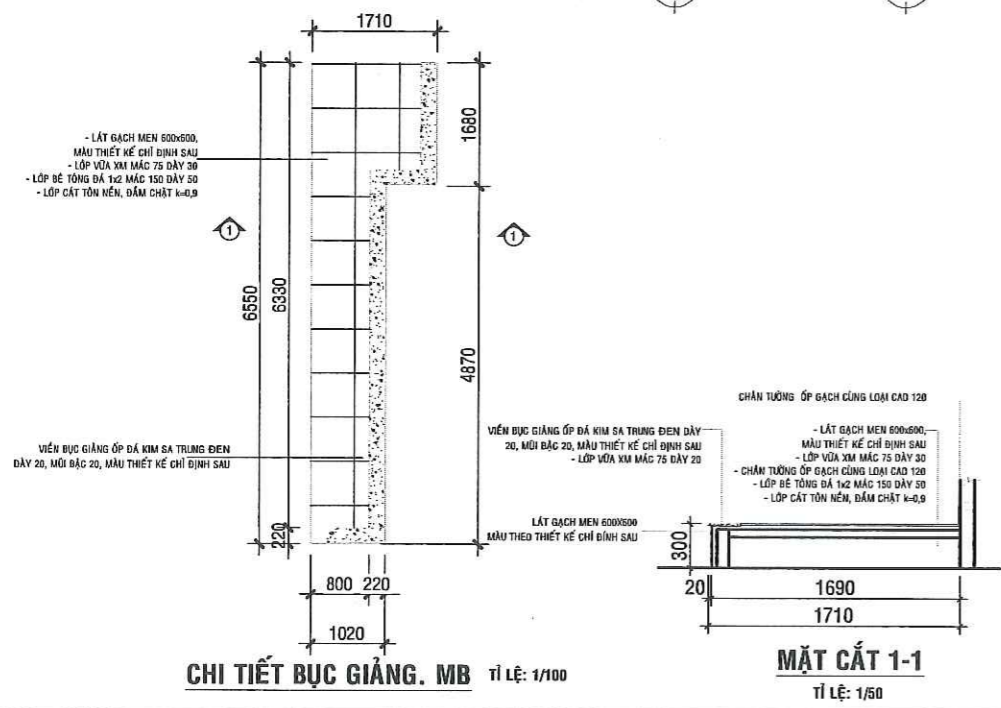

- GHI CHÚ**
- LÁT GẠCH MEN 300x600 (WC)
 - ỚP ĐÁ HOA CƯỜNG KIM SA TRUNG MÀU ĐEN (CẦU THANG)
 - CHÂN NGHÁCH CỬA ỚP ĐÁ HOA CƯỜNG
 - ĐIỂM MỐC GẠCH (HÀNH LANG)
 - LÁT GẠCH MEN 600x600 (PHÒNG)
 - GẠCH MEN HIỆN TRẠNG 400x400 (HÀNH LANG)
 - DIỂM MỐC GẠCH
 - NỀN HÀNH LANG TẠO ĐỐC i=1% HƯỚNG RA NGOÀI BẬC CẤP VÀ RẦNH LÒNG MÔ

CÔNG TRÌNH CẢI TẠO SỬA CHỮA KHU A CƠ SỞ TRƯỜNG ĐẠI HỌC SÀI GÒN		CHỦ ĐẦU TƯ TRƯỜNG ĐẠI HỌC SÀI GÒN PGS.TS. PHẠM HOÀNG QUÂN		SỬA ĐỔI LẦN NGÀY XÁC NHẬN 1 NGÀY / / 2 NGÀY / / 3 NGÀY / / 4 NGÀY / / 5 NGÀY / /		ĐƠN VỊ TƯ VẤN THIẾT KẾ CÔNG TY TNHH ST+ARCHITECT Địa chỉ: số 2/10D, đường số 4, P. An Khánh, Tp. Thủ Đức, Tp. Hồ Chí Minh Email: Info@St-Architect.Pro Website: Kientruc-Sta.com / P: 0973444549		GIÁM ĐỐC KTS. TRẦN VĂN SANH		CHỦ TRÌ THIẾT KẾ KTS. TRẦN VĂN SANH THIẾT KẾ - DESIGN KTS. LÊ VĂN NGỌC HÙNG		QUẢN LÝ KỸ THUẬT KS. NGUYỄN VĂN QUI THỂ HIỆN KTS. NGUYỄN NHẬT SANG		TÊN BẢN VẼ MẶT BẰNG LÁT SÀN TẦNG 5		GIẢI ĐOẠN <input checked="" type="checkbox"/> HỒ SƠ THIẾT KẾ		GHI CHÚ ĐƠN VỊ THI CÔNG TIỀN HÀNH KIỂM TRA KỊCH THƯỜNG TRƯỚC KHI THI CÔNG NẾU CÓ SAI SÓT PHẢI BÁO NGAY CHO ĐƠN VỊ THIẾT KẾ ĐỂ ĐIỀU CHỈNH LƯU ĐƠN VỊ THI CÔNG TƯ VẤN VÀ MỌI SAI LỆCH VỀ SAU ĐÓNG VẼ THIẾT KẾ KHÔNG CHƯ TRÁCH NHIỆM	
HẠNG MỤC KIẾN TRÚC		HOÀN THÀNH 04/2026		TỈ LỆ TL 1/150		KÝ HIỆU KT-MB-51													

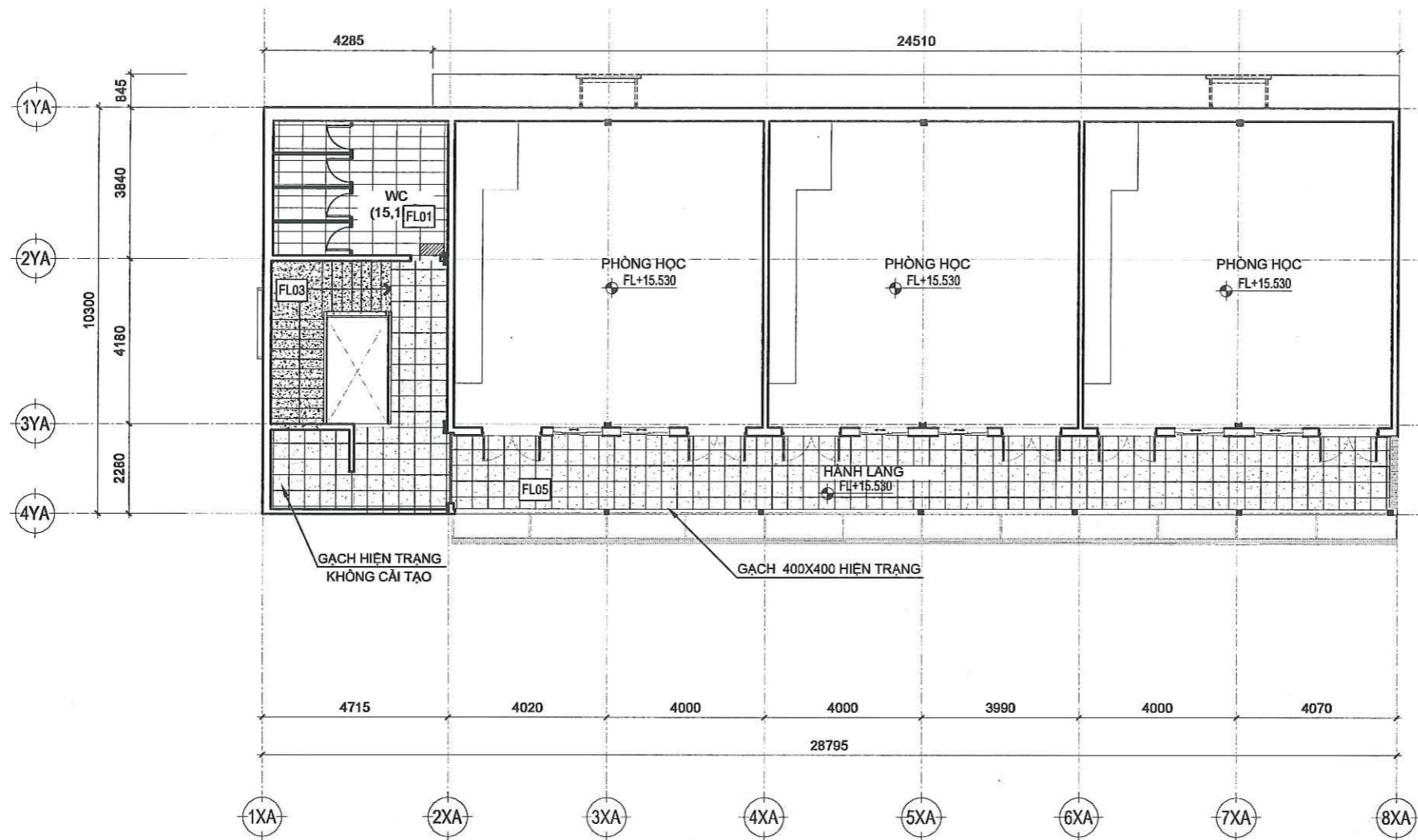

TRƯỜNG ĐẠI HỌC SÀI GÒN
PHÊ DUYỆT
 Theo Quyết định số: 152/QĐ-ĐHSG
 Ngày: 17 tháng 1 năm 2026
 Ký tên:

CÔNG TY TNHH TƯ VẤN SÁNG TẠO
THẨM TRA
 Theo Văn bản số: 67/BC/TTTK/ST-2026
 Ngày: 13/11/2026
 Chủ trì bộ môn ký tên

[Signature]
 KTS. Phạm Minh Bền

MẶT BẰNG LÁT SÀN TẦNG 6 TL 1/150

GHI CHÚ

LÁT GẠCH MEN 300x600 (WC)	LÁT GẠCH MEN 600x600 (PHÒNG)
ỐP ĐÁ HOA CƯỜNG KIM SA TRUNG MÀU ĐEN (CẦU THANG)	GẠCH MEN HIỆN TRẠNG 400x400 (HÀNH LANG)
CHÂN NGHÁCH CỬA ỐP ĐÁ HOA CƯỜNG	ĐIỂM MỐC GẠCH
ĐIỂM MỐC GẠCH (HÀNH LANG)	- NỀN HÀNH LANG TẠO ĐỐC i=1% HƯỚNG RA NGOÀI BẬC CẤP VÀ RÃNH LỒNG MÔ

CÔNG TRÌNH CẢI TẠO SỬA CHỮA KHU A CƠ SỞ 1 TRƯỜNG ĐẠI HỌC SÀI GÒN 	CHỦ ĐẦU TƯ TRƯỜNG ĐẠI HỌC SÀI GÒN PGS.TS. PHẠM HOÀNG QUẢN ĐỊA ĐIỂM: 105 BÀ HUYỀN THANH QUẬN, PHƯỜNG XUÂN HÒA, TP.HỒ CHÍ MINH	SỬA ĐỔI <table border="1" style="width: 100%; border-collapse: collapse;"> <tr> <th>LẦN</th> <th>NGÀY</th> <th>XÁC NHẬN</th> </tr> <tr><td>1</td><td>NGÀY / /</td><td></td></tr> <tr><td>2</td><td>NGÀY / /</td><td></td></tr> <tr><td>3</td><td>NGÀY / /</td><td></td></tr> <tr><td>4</td><td>NGÀY / /</td><td></td></tr> <tr><td>5</td><td>NGÀY / /</td><td></td></tr> </table>	LẦN	NGÀY	XÁC NHẬN	1	NGÀY / /		2	NGÀY / /		3	NGÀY / /		4	NGÀY / /		5	NGÀY / /		ĐƠN VỊ TƯ VẤN THIẾT KẾ CÔNG TY TNHH ST+ARCHITECT Địa chỉ: số 2/10D, đường số 4, P. An Khánh Tp. Thủ Đức, Tp. Hồ Chí Minh Email: Info@St-Architect.Pro Website: Kientruc-Sta.com / P: 0973444549	GIÁM ĐỐC KTS. TRẦN VĂN SANH	CHỦ TRÌ THIẾT KẾ KTS. LÊ VĂN NGỌC HÙNG	QUẢN LÝ KỸ THUẬT KS. NGUYỄN VĂN QUÝ	TÊN BẢN VẼ MẶT BẰNG LÁT SÀN TẦNG 6	GIẢI ĐOẠN <input checked="" type="checkbox"/> HỒ SƠ THIẾT KẾ	GHI CHÚ ĐƠN VỊ THỰC HIỆN NÊN NHẬN TRUYỀN THỰC TRẠNG TRƯỚC KHI THỰC HIỆN CÔNG VIỆC CÓ SỰ ĐÓNG CHẤM VÀ NGUYỄN CHỮ ĐƠN VỊ THIẾT KẾ ĐỂ ĐƯỢC CHẤM NHẬN ĐƠN VỊ THỰC HIỆN TỰ Ý. MỌI SAI LÊCH VỀ SỰ ĐƠN VỊ THIẾT KẾ KHÔNG CHỊU TRÁCH NHIỆM.
LẦN	NGÀY	XÁC NHẬN																									
1	NGÀY / /																										
2	NGÀY / /																										
3	NGÀY / /																										
4	NGÀY / /																										
5	NGÀY / /																										
							HẠNG MỤC HOÀN THÀNH	TỈ LỆ TL 1/150	KÝ HIỆU KT-MB-52																		
							KIẾN TRÚC 04/2026	TL 1/150	KT-MB-52																		

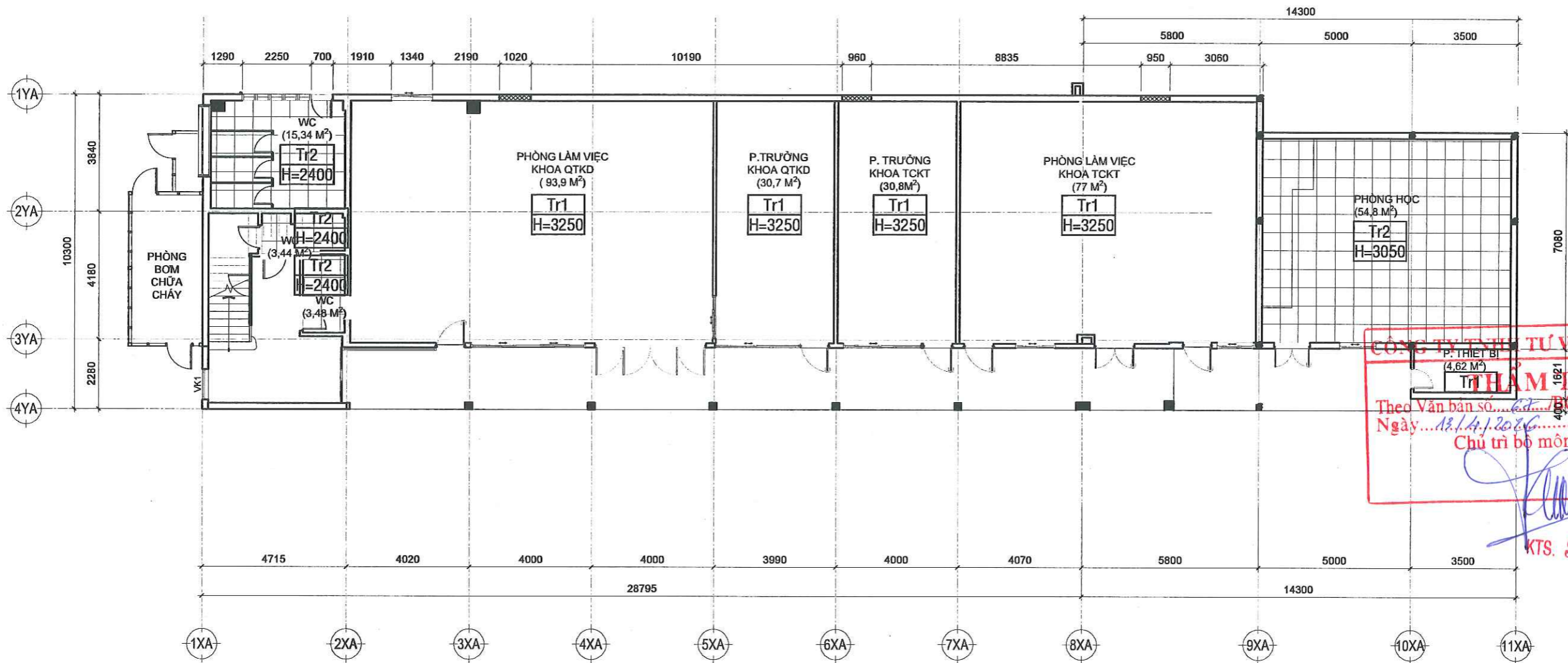

CÔNG TY TNHH TƯ VẤN SÁNG TẠO
THAM TRA
 Theo Văn bản số.../ĐC/TTTK/ST-20.26.
 Ngày...17/11/2026...
 Chủ trì bộ môn ký tên

KTS. Phạm Minh Bền

TRƯỜNG ĐẠI HỌC SÀI GÒN
PHÊ DUYỆT
 Theo Quyết định số: 152/QĐ-DHSG
 Ngày...17...tháng...11...năm...2026...
 Ký tên:

MẶT BẰNG TRẦN TẦNG 1 TL 1/150

GHI CHÚ

- TRẦN BTCT, SƠN NƯỚC 3 LỚP (1 LỚT + 2 PHỦ)
- TRẦN THẠCH CAO KHUNG NHÓM NỐI CHỐNG ẨM 600X600

CÔNG TRÌNH CẢI TẠO SỬA CHỮA KHU A CƠ SỞ TRƯỜNG ĐẠI HỌC SÀI GÒN PGS.TS. PHẠM HOÀNG QUÂN ĐƠN VỊ TƯ VẤN THIẾT KẾ CÔNG TY TNHH ST+ARCHITECT Địa chỉ: số 2/10D, đường số 4, P. An Khánh, Tp. Thủ Đức, Tp. Hồ Chí Minh Email: Info@St-Architect.Pro Website: Kientruc-Sta.com / P: 0973444549	CHỦ ĐẦU TƯ TRƯỜNG ĐẠI HỌC SÀI GÒN 		GIÁM ĐỐC KTS. TRẦN VĂN SANH		CHỦ TRÌ THIẾT KẾ KTS. TRẦN VĂN SANH		QUẢN LÝ KỸ THUẬT KS. NGUYỄN VĂN QUÍ		TÊN BẢN VẼ MẶT BẰNG TRẦN TẦNG 1 GIẢI ĐOẠN <input checked="" type="checkbox"/> HỒ SƠ THIẾT KẾ HẠNG MỤC HOÀN THÀNH KIẾN TRÚC 04/2026	GHI CHÚ BỐU VỤ THẠCH CAO TIỀN PHẠM KIỂM TRA KIỂM THỰC THỰC HIỆN THẠCH CAO KIỂM TRA BỐU PHẢI BẢO MỆCH CHO BỐU VỤ THIẾT KẾ ĐỂ ĐƯỢC CHẤM KẾU ĐƠN VỊ THẠCH CAO TỰ Ý XỬ LÝ, MỌI SAI LỆCH VỀ SAU ĐƠN VỊ THIẾT KẾ KHÔNG CHỊU TRÁCH NHIỆM. KÝ HIỆU KT-MB-53	
	SỬA ĐỔI LẦN NGÀY XÁC NHẬN 1 NGÀY / / 2 NGÀY / / 3 NGÀY / / 4 NGÀY / / 5 NGÀY / /	CHỦ TRÌ THIẾT KẾ KTS. LÊ VĂN NGỌC HÙNG		QUẢN LÝ KỸ THUẬT KTS. NGUYỄN NHẬT SANG		HẠNG MỤC HOÀN THÀNH	TỈ LỆ TL 1/150	KÝ HIỆU KT-MB-53			
	CHỦ ĐẦU TƯ TRƯỜNG ĐẠI HỌC SÀI GÒN 		CHỦ TRÌ THIẾT KẾ 		QUẢN LÝ KỸ THUẬT 		HẠNG MỤC HOÀN THÀNH	TỈ LỆ TL 1/150			KÝ HIỆU KT-MB-53
	CHỦ ĐẦU TƯ TRƯỜNG ĐẠI HỌC SÀI GÒN 		CHỦ TRÌ THIẾT KẾ 		QUẢN LÝ KỸ THUẬT 		HẠNG MỤC HOÀN THÀNH	TỈ LỆ TL 1/150			KÝ HIỆU KT-MB-53
	CHỦ ĐẦU TƯ TRƯỜNG ĐẠI HỌC SÀI GÒN 		CHỦ TRÌ THIẾT KẾ 		QUẢN LÝ KỸ THUẬT 		HẠNG MỤC HOÀN THÀNH	TỈ LỆ TL 1/150			KÝ HIỆU KT-MB-53

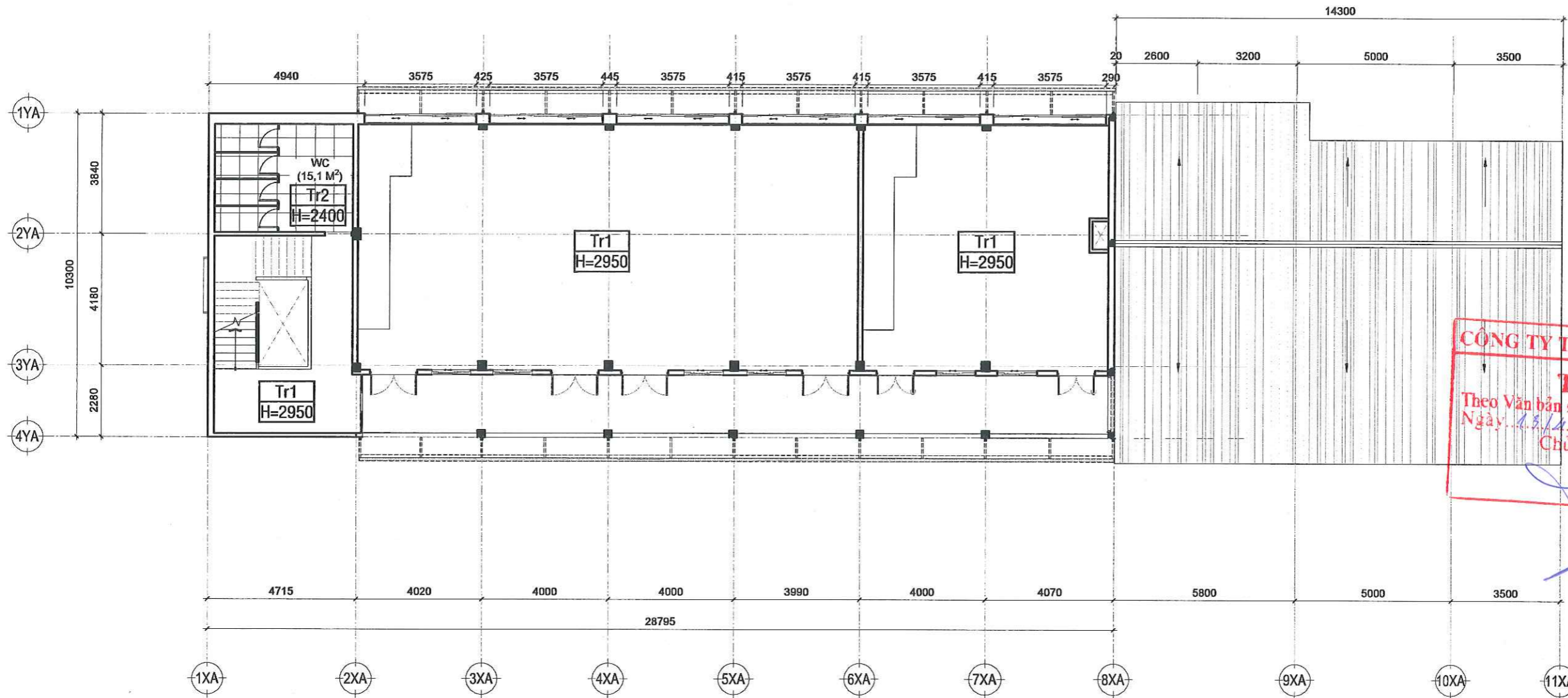

CÔNG TY TNHH TƯ VẤN SÁNG TẠO
THẨM TRA
 Theo Văn bản số... 67 /BC/TTTK/ST-20.2.6
 Ngày... 17/4/2026
 Chủ trì bộ môn ký tên
KTS. Phạm Minh Bền

TRƯỜNG ĐẠI HỌC SÀI GÒN
PHÊ DUYỆT
 Theo Quyết định số: 152/QĐ-DHSG
 Ngày... 17 tháng 4 năm 2026.
 Ký tên:

MẶT BẰNG TRẦN TẦNG 2 TL 1/150

GHI CHÚ

Tr1 TRẦN BTCT, SÀN MỨC 3 LỚP (1 LÓT + 2 PHỦ)
 Tr2 TRẦN THẠCH CAO KHUNG NHÔM NỔI CHỐNG ẨM 600X600

CÔNG TRÌNH CẢI TẠO SỬA CHỮA KHU VỰC CƠ SỞ TRƯỜNG ĐẠI HỌC SÀI GÒN 	CHỦ ĐẦU TƯ TRƯỜNG ĐẠI HỌC SÀI GÒN PGS.TS. PHẠM HOÀNG QUẢN ĐIA ĐIỂM: 105 BÀ HUYỆN THANH QUẢN, PHƯỜNG XUÂN HÒA, TP. HỒ CHÍ MINH	SỬA ĐỔI LẦN NGÀY XÁC NHẬN 1 NGÀY // 2 NGÀY // 3 NGÀY // 4 NGÀY // 5 NGÀY //		ĐƠN VỊ TƯ VẤN THIẾT KẾ CÔNG TY TNHH ST+ARCHITECT Địa chỉ: số 2/10D, đường số 4, P. An Khánh, Tp. Thủ Đức, Tp. Hồ Chí Minh Email: Info@St-Architect.Pro Website: Kientruc-Sta.com / P: 0973444549	GIÁM ĐỐC KTS. TRẦN VĂN SANH	CHỦ TRÌ THIẾT KẾ KTS. TRẦN VĂN SANH THIẾT KẾ - DESIGN KTS. LÊ VĂN NGỌC HƯNG	QUẢN LÝ KỸ THUẬT KS. NGUYỄN VĂN QUÍ THỂ HIỆN KTS. NGUYỄN NHẬT SANG	TÊN BẢN VẼ MẶT BẰNG TRẦN TẦNG 2	GIẢI ĐOẠN <input checked="" type="checkbox"/> HỒ SƠ THIẾT KẾ	GHI CHÚ ĐƠN VỊ THỰC HIỆN CÔNG TRÌNH KẾT THÚC TRƯỚC KHI THỰC HIỆN CÔNG VIỆC SỬA ĐỔI PHẢI ĐƯỢC NGƯỜI CHỨC ĐƠN VỊ THỰC HIỆN CHẤM DẤU VÀ THỦ TỤC TỰ XỬ LÝ, MỌI ĐƠN VỊ CHẾ VẼ SAU ĐƠN VỊ THỰC HIỆN CHẤM DẤU VÀ THỦ TỤC TỰ XỬ LÝ, MỌI ĐƠN VỊ CHẾ VẼ SAU ĐƠN VỊ THỰC HIỆN CHẤM DẤU VÀ THỦ TỤC TỰ XỬ LÝ.
		HẠNG MỤC KIẾN TRÚC	HOÀN THÀNH 04/2026					TỈ LỆ TL 1/150	KÝ HIỆU KT-MB-54	

TRƯỜNG ĐẠI HỌC SÀI GÒN
PHÊ DUYỆT
 Theo Quyết định số: 1521/QĐ-DHSG
 Ngày: 12 tháng 4 năm 2026
 Ký tên:

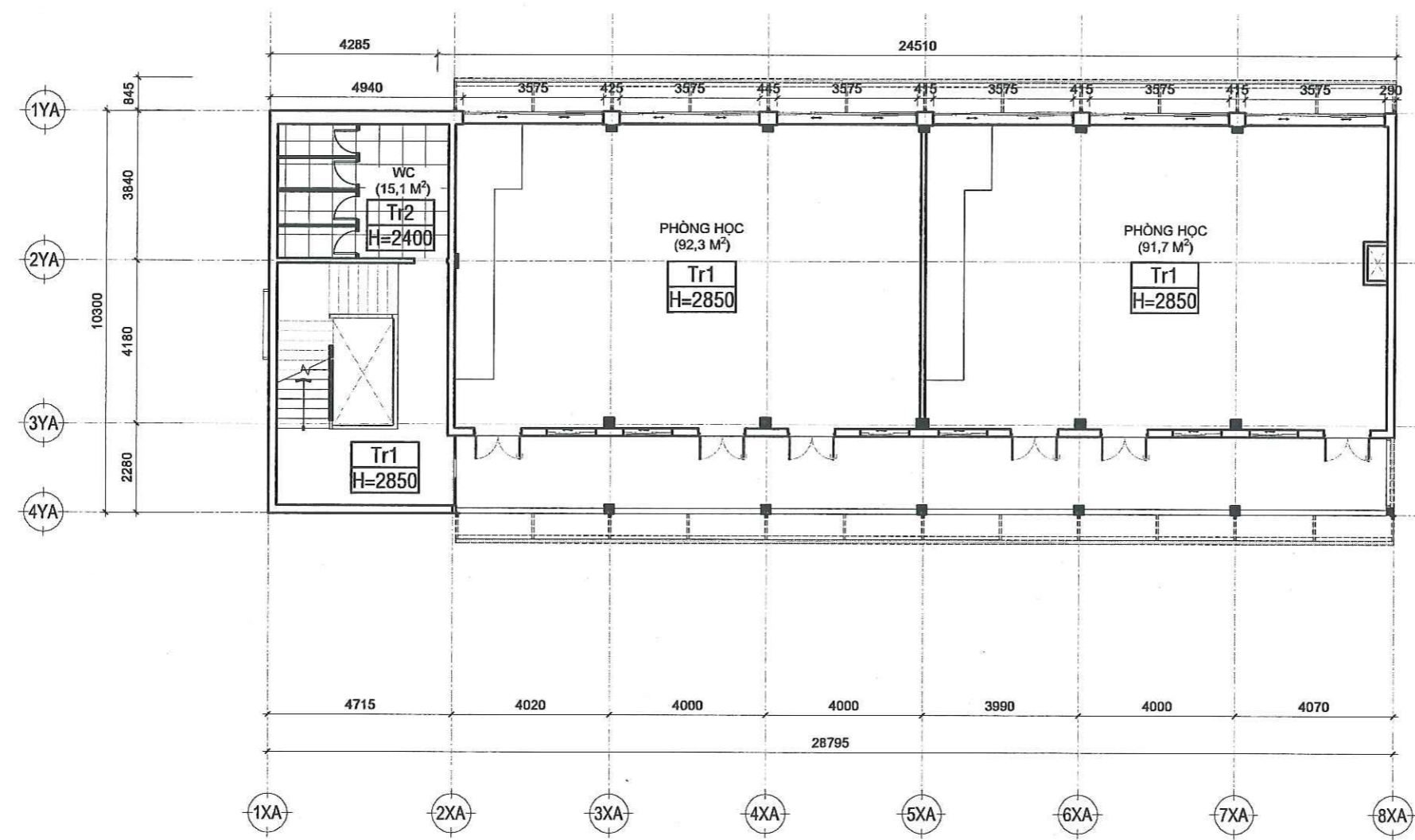

CÔNG TY TNHH TƯ VẤN SÁNG TẠO
THẨM TRA
 Theo Văn bản số: 67/BC/TTTK/ST-2026
 Ngày: 13/4/2026
 Chủ trì bộ môn ký tên

[Signature]
KTS. Phạm Minh Bền

MẶT BẰNG TRẦN TẦNG 3 TL 1/150

GHI CHÚ

- TRẦN BTCT, SƠN NƯỚC 3 LỚP (1 LỚT + 2 PHỦ)
- TRẦN THẠCH CAO KHUNG NHÓM NỐI CHỐNG ẨM 600X600

CÔNG TRÌNH CẢI TẠO SỬA CHỮA KHU A-CƠ SỞ 1 TRƯỜNG ĐẠI HỌC SÀI GÒN 		CHỦ ĐẦU TƯ TRƯỜNG ĐẠI HỌC SÀI GÒN 		SỬA ĐỔI <table border="1"> <tr><th>LẦN</th><th>NGÀY</th><th>XÁC NHẬN</th></tr> <tr><td>1</td><td>NGÀY //</td><td></td></tr> <tr><td>2</td><td>NGÀY //</td><td></td></tr> <tr><td>3</td><td>NGÀY //</td><td></td></tr> <tr><td>4</td><td>NGÀY //</td><td></td></tr> <tr><td>5</td><td>NGÀY //</td><td></td></tr> </table>		LẦN	NGÀY	XÁC NHẬN	1	NGÀY //		2	NGÀY //		3	NGÀY //		4	NGÀY //		5	NGÀY //		ĐƠN VỊ TƯ VẤN THIẾT KẾ CÔNG TY TNHH ST+ARCHITECT Địa chỉ: số 2/10D, đường số 4, P. An Khánh, Tp. Thủ Đức, Tp. Hồ Chí Minh Email: Info@St-Architect.Pro Website: Kientruc-Sta.com / P: 0973444549		GIÁM ĐỐC KTS. TRẦN VĂN SANH		CHỦ TRÌ THIẾT KẾ KTS. TRẦN VĂN SANH THIẾT KẾ - DESIGN		QUẢN LÝ KỸ THUẬT KS. NGUYỄN VĂN QUÍ THỂ HIỆN		TÊN BẢN VẼ MẶT BẰNG TRẦN TẦNG 3		GIẢI ĐOẠN <input checked="" type="checkbox"/> HỒ SƠ THIẾT KẾ		GHI CHÚ ĐƠN VỊ THI CÔNG TIÊN HÀNH KIỂM TRA KỊCH THUỘC TRƯỚC KHI THI CÔNG. NẾU CÓ SAI SÓT PHẢI BÁO NGAY CHO ĐƠN VỊ THIẾT KẾ BẾ DỨT CÔNG SỰ ĐƠN VỊ THI CÔNG TƯ VẤN LẬP, MỌI SAI LÊCH VỀ SAI ĐƠN VỊ THIẾT KẾ KHÔNG CHƯ TRÁCH NHIỆM.	
LẦN	NGÀY	XÁC NHẬN																																			
1	NGÀY //																																				
2	NGÀY //																																				
3	NGÀY //																																				
4	NGÀY //																																				
5	NGÀY //																																				
								CHỦ TRÌ THIẾT KẾ KTS. LÊ VĂN NGỌC HƯNG		QUẢN LÝ KỸ THUẬT KTS. NGUYỄN NHẬT SANG		HẠNG MỤC HOÀN THÀNH		TỈ LỆ TL 1/150		KÝ HIỆU KT-MB-55																					
										KIẾN TRÚC 04/2026																											

TRƯỜNG ĐẠI HỌC SÀI GÒN
PHÊ DUYỆT
 Theo Quyết định số: 152/QĐ-ĐHSG
 Ngày: 17 tháng 4 năm 2026
 Ký tên:

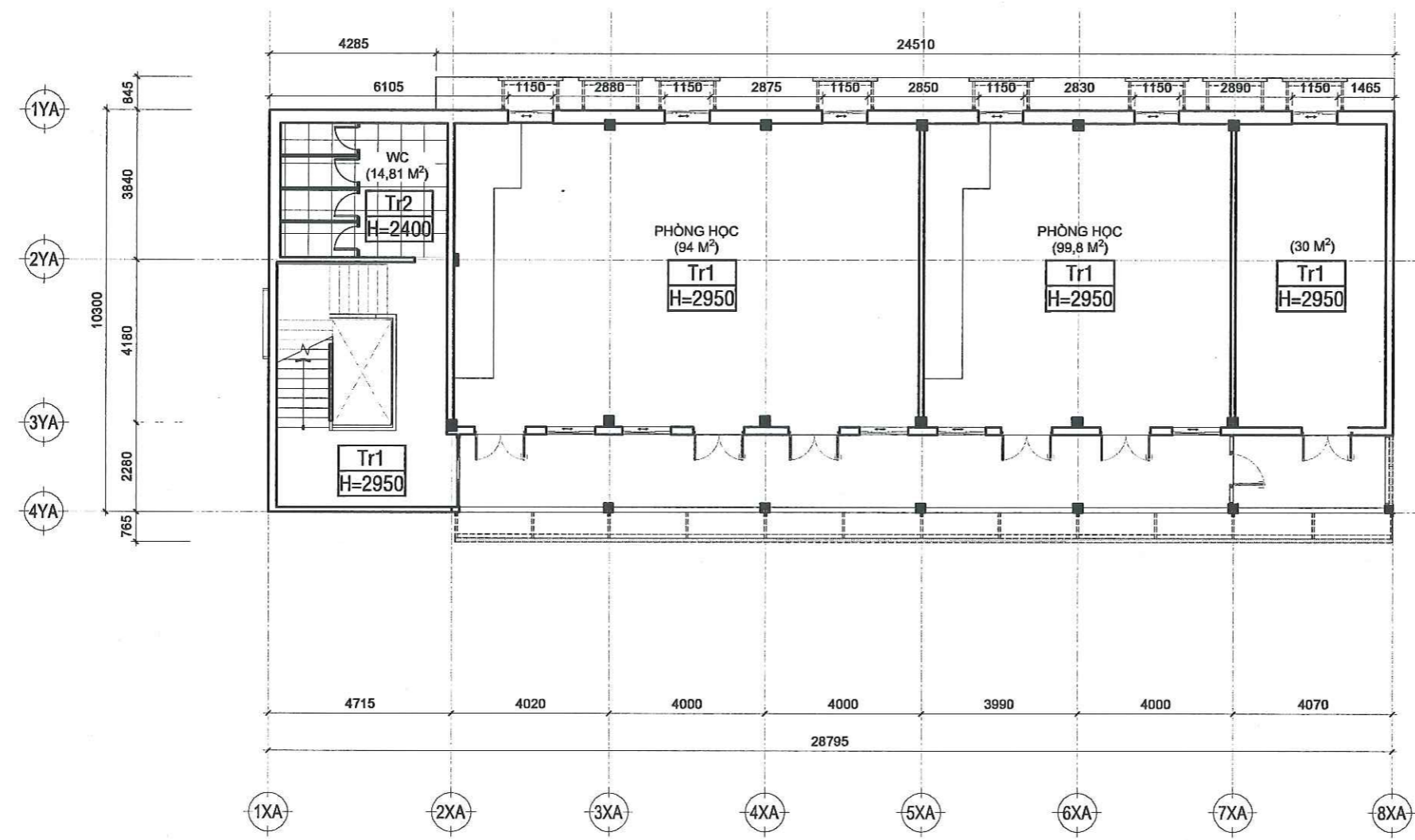

CÔNG TY TNHH TƯ VẤN SÁNG TẠO
THẨM TRA
 Theo Văn bản số: 67/BC/TTTK/ST-2026
 Ngày: 13/4/2026
 Chủ trì bộ môn ký tên

(Signature)
 KTS. Phạm Minh Bền

MẶT BẰNG TRẦN TẦNG 5 TL 1/150

GHI CHÚ

- TRẦN BTCT, SƠN NƯỚC 3 LỚP (1 LỚT + 2 PHỦ)
- TRẦN THẠCH CAO KHUNG NHÓM NỐI CHỐNG ẨM 600X600

CÔNG TRÌNH CẢI TẠO SỬA CHỮA KHU A CƠ SỞ 1 TRƯỜNG ĐẠI HỌC SÀI GÒN PGS.TS. PHẠM HOÀNG QUẢN ĐỊA ĐIỂM: 105 BÀ HUYỀN THANH QUẬN, PHƯỜNG XUÂN HÒA, TP. HỒ CHÍ MINH	CHỦ ĐẦU TƯ TRƯỜNG ĐẠI HỌC SÀI GÒN PGS.TS. PHẠM HOÀNG QUẢN	SỬA ĐỔI LẦN NGÀY XÁC NHẬN 1 NGÀY / / 2 NGÀY / / 3 NGÀY / / 4 NGÀY / / 5 NGÀY / /		ĐƠN VỊ TƯ VẤN THIẾT KẾ CÔNG TY TNHH ST+ARCHITECT Địa chỉ: số 2/10D, đường số 4, P. An Khánh Tp. Thủ Đức, Tp. Hồ Chí Minh Email: Info@St-Architect.Pro Website: Kientruc-Sta.com / P: 0973444549	GIÁM ĐỐC KTS. TRẦN VĂN SANH	CHỦ TRÌ THIẾT KẾ KTS. TRẦN VĂN SANH THIẾT KẾ - DESIGN KTS. LÊ VĂN NGỌC HÙNG	QUẢN LÝ KỸ THUẬT KS. NGUYỄN VĂN QUÍ THỂ HIỆN KTS. NGUYỄN NHẬT SANG	TÊN BẢN VẼ MẶT BẰNG TRẦN TẦNG 5	GIẢI ĐOẠN <input checked="" type="checkbox"/> HỒ SƠ THIẾT KẾ	GHI CHÚ ĐƠN VỊ THỰC HIỆN TIỀN HÀNH KIỂM TRA KỊCH THUỘC TRUNG TÂM TƯ VẤN SÁNG TẠO SÀI GÒN PHẢI BẢO NGỮ CHỌN ĐƠN VỊ THIẾT KẾ ĐỀU CÂN BẰNG ĐƠN VỊ TƯ CẢM TỰ Ý XỬ LÝ, MỌI SAI LỆCH VỀ SAU ĐƠN VỊ THIẾT KẾ KHÔNG CHỊU TRÁCH NHIỆM.
		HẠNG MỤC KIẾN TRÚC	HOÀN THÀNH 04/2026							

TRƯỜNG ĐẠI HỌC SÀI GÒN
PHÊ DUYỆT
Theo Quyết định số: 152/QĐ-ĐHSG
Ngày 17 tháng 4 năm 2020
Ký tên:

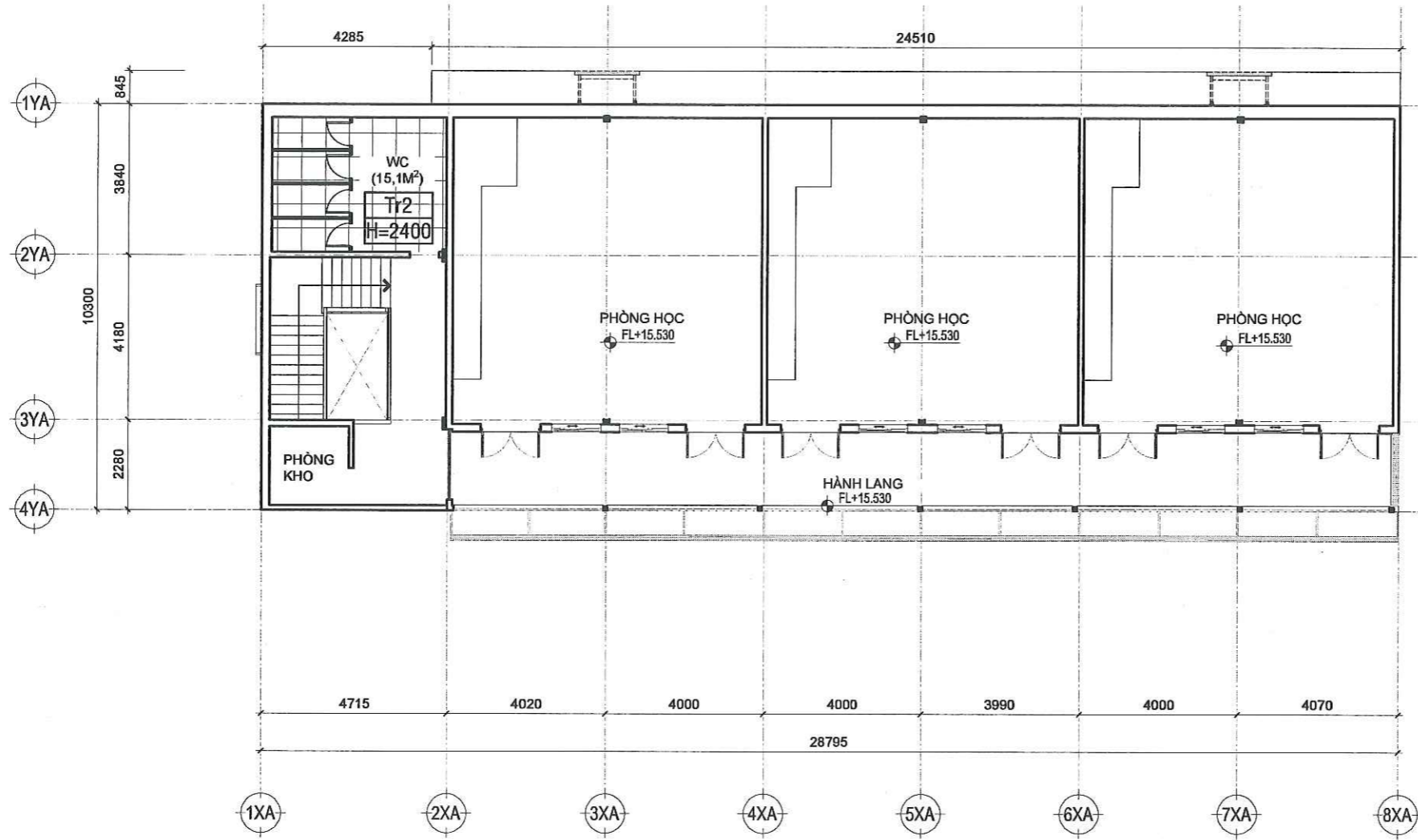

CÔNG TY TNHH TƯ VẤN SÁNG TẠO
THẨM TRA
Theo Văn bản số 67/BC/TTTK/ST-20.2.6.
Ngày 13/4/2020
Chủ trì bộ môn ký tên

[Signature]
KTS. Phạm Minh Bền

MẶT BẰNG TRẦN TẦNG 6 TL 1/150

GHI CHÚ

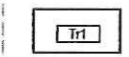

TRẦN BTCT, SƠN NƯỚC 3 LỚP
(1 LỚT + 2 PHỦ)

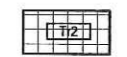

TRẦN THẠCH CAO KHUNG NHÔM NỔI
CHỐNG ẨM 600X600

<p>CÔNG TRÌNH</p> <p>CẢI TẠO SỬA CHỮA KHU A CƠ SỞ TRƯỜNG ĐẠI HỌC SÀI GÒN</p> <p style="text-align: center;">TRƯỜNG ĐẠI HỌC SÀI GÒN</p> <p>PGS.TS. PHẠM HOÀNG QUÂN</p> <p>ĐỊA ĐIỂM: 105 BÀ HUYỆN THANH QUẬN, PHƯỜNG XUÂN HÒA, TP. HỒ CHÍ MINH</p>	<p>CHỦ ĐẦU TƯ</p> <p>TRƯỜNG ĐẠI HỌC SÀI GÒN</p>	<p>SỬA ĐỔI</p> <table border="1" style="width: 100%; border-collapse: collapse;"> <thead> <tr> <th>LẦN</th> <th>NGÀY</th> <th>XÁC NHẬN</th> </tr> </thead> <tbody> <tr><td>1</td><td>NGÀY / /</td><td></td></tr> <tr><td>2</td><td>NGÀY / /</td><td></td></tr> <tr><td>3</td><td>NGÀY / /</td><td></td></tr> <tr><td>4</td><td>NGÀY / /</td><td></td></tr> <tr><td>5</td><td>NGÀY / /</td><td></td></tr> </tbody> </table>	LẦN	NGÀY	XÁC NHẬN	1	NGÀY / /		2	NGÀY / /		3	NGÀY / /		4	NGÀY / /		5	NGÀY / /		<p>ĐƠN VỊ TƯ VẤN THIẾT KẾ</p> <p style="text-align: center;">CÔNG TY TNHH ST+ARCHITECT</p> <p>Địa chỉ: số 2/10D, đường số 4, P. An Khánh Tp. Thủ Đức, Tp. Hồ Chí Minh Email: Info@St-Architect.Pro Website: Kientruc-Sta.com / P: 0973444549</p>	<p>GIÁM ĐỐC</p> <p style="text-align: center;"><i>[Signature]</i> KTS. TRẦN VĂN SANH</p>	<p>CHỦ TRÌ THIẾT KẾ</p> <p style="text-align: center;"><i>[Signature]</i> KTS. TRẦN VĂN SANH</p> <p style="text-align: center;"><i>[Signature]</i> KTS. LÊ VĂN NGỌC HÙNG</p>	<p>QUẢN LÝ KỸ THUẬT</p> <p style="text-align: center;"><i>[Signature]</i> KS. NGUYỄN VĂN QUÍ</p> <p style="text-align: center;"><i>[Signature]</i> KTS. NGUYỄN NHẬT SANG</p>	<table border="1" style="width: 100%; border-collapse: collapse;"> <thead> <tr> <th>TÊN BẢN VẼ</th> <th colspan="2">GIAI ĐOẠN</th> <th>GHI CHÚ</th> </tr> </thead> <tbody> <tr> <td>MẶT BẰNG TRẦN TẦNG 8</td> <td colspan="2"><input checked="" type="checkbox"/> HỒ SƠ THIẾT KẾ</td> <td>ĐƠN VỊ THI CÔNG TIẾN HÀNH KIỂM TRA KỊCH THƯỜNG TRỰC NHƯ THỰC CÔNG NHƯ CÓ SAI SÓT PHẢI ĐƯỢC HOÀN CHƯ ĐƠN VỊ THIẾT KẾ ĐỂ BIỂU CHỈNH LƯU ĐƠN VỊ THI CÔNG TỰ XỬ LÝ, MỌI SAI LỆCH VỀ SAU ĐƠN VỊ THIẾT KẾ KHÔNG CHỊU TRÁCH NHIỆM.</td> </tr> <tr> <td>HẠNG MỤC</td> <td>HOÀN THÀNH</td> <td>TỈ LỆ</td> <td>KÝ HIỆU</td> </tr> <tr> <td>KIẾN TRÚC</td> <td>04/2020</td> <td>TL 1/150</td> <td>KT-MB-58</td> </tr> </tbody> </table>	TÊN BẢN VẼ	GIAI ĐOẠN		GHI CHÚ	MẶT BẰNG TRẦN TẦNG 8	<input checked="" type="checkbox"/> HỒ SƠ THIẾT KẾ		ĐƠN VỊ THI CÔNG TIẾN HÀNH KIỂM TRA KỊCH THƯỜNG TRỰC NHƯ THỰC CÔNG NHƯ CÓ SAI SÓT PHẢI ĐƯỢC HOÀN CHƯ ĐƠN VỊ THIẾT KẾ ĐỂ BIỂU CHỈNH LƯU ĐƠN VỊ THI CÔNG TỰ XỬ LÝ, MỌI SAI LỆCH VỀ SAU ĐƠN VỊ THIẾT KẾ KHÔNG CHỊU TRÁCH NHIỆM.	HẠNG MỤC	HOÀN THÀNH	TỈ LỆ	KÝ HIỆU	KIẾN TRÚC	04/2020	TL 1/150	KT-MB-58
LẦN	NGÀY	XÁC NHẬN																																							
1	NGÀY / /																																								
2	NGÀY / /																																								
3	NGÀY / /																																								
4	NGÀY / /																																								
5	NGÀY / /																																								
TÊN BẢN VẼ	GIAI ĐOẠN		GHI CHÚ																																						
MẶT BẰNG TRẦN TẦNG 8	<input checked="" type="checkbox"/> HỒ SƠ THIẾT KẾ		ĐƠN VỊ THI CÔNG TIẾN HÀNH KIỂM TRA KỊCH THƯỜNG TRỰC NHƯ THỰC CÔNG NHƯ CÓ SAI SÓT PHẢI ĐƯỢC HOÀN CHƯ ĐƠN VỊ THIẾT KẾ ĐỂ BIỂU CHỈNH LƯU ĐƠN VỊ THI CÔNG TỰ XỬ LÝ, MỌI SAI LỆCH VỀ SAU ĐƠN VỊ THIẾT KẾ KHÔNG CHỊU TRÁCH NHIỆM.																																						
HẠNG MỤC	HOÀN THÀNH	TỈ LỆ	KÝ HIỆU																																						
KIẾN TRÚC	04/2020	TL 1/150	KT-MB-58																																						

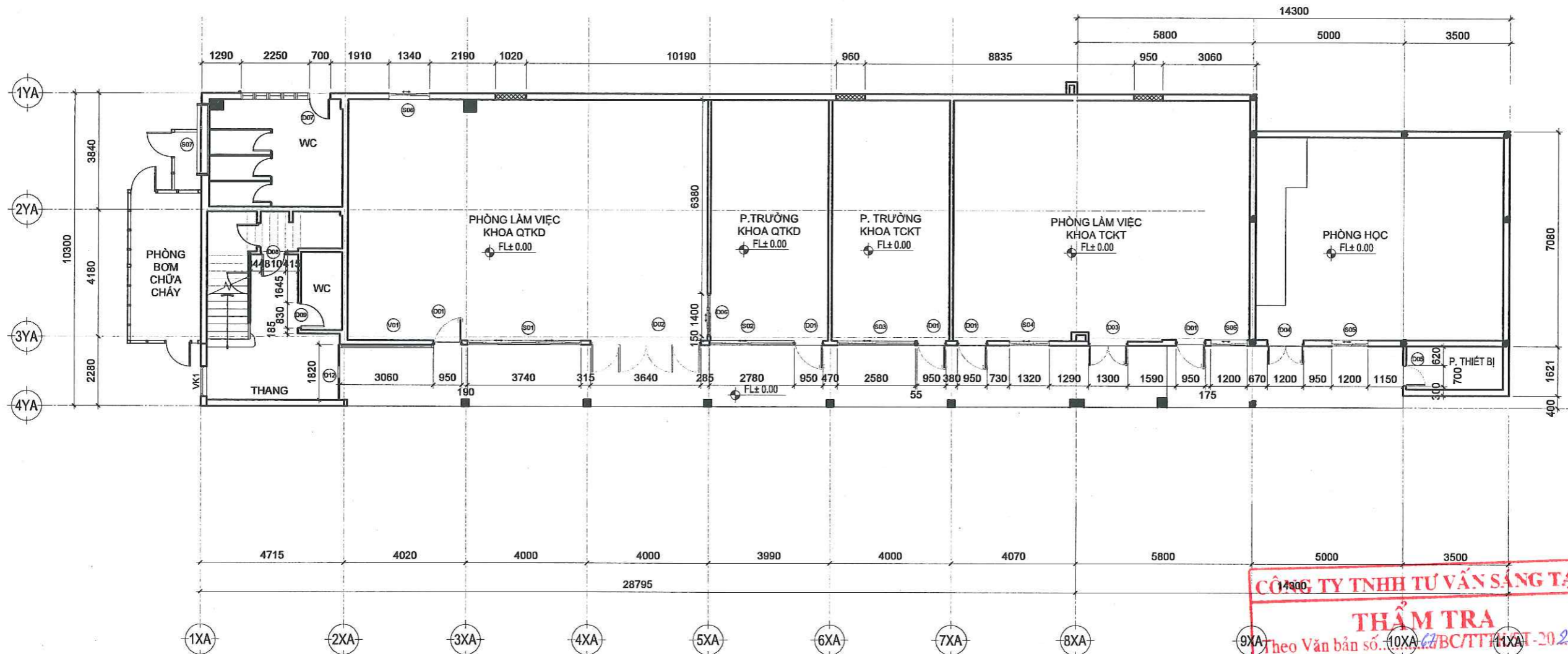

TRƯỜNG ĐẠI HỌC SÀI GÒN
PHÊ DUYỆT
 Theo Quyết định số: 152/QĐ-ĐHSG
 Ngày: 17 tháng 4 năm 2026
 Ký tên:

MẶT BẰNG ĐỊNH VỊ CỬA TẦNG 1 TL 1/150

CÔNG TY TNHH TƯ VẤN SÁNG TẠO
THẨM TRA
 Theo Văn bản số: 10XA/BC/TT/11XA-2026
 Ngày: 13/4/2026
 Chủ trì bộ môn ký tên
 KTS. Phạm Minh Bền

CÔNG TRÌNH CẢI TẠO SỬA CHỮA KHU A CƠ SỞ 1 TRƯỜNG ĐẠI HỌC SÀI GÒN CHỦ ĐẦU TƯ TRƯỜNG ĐẠI HỌC SÀI GÒN PGS.TS. PHẠM HOÀNG QUẢN ĐỊA ĐIỂM: 105 BÀ HUYỀN THANH QUẬN PHƯỜNG XUÂN HÒA, TP. HỒ CHÍ MINH	SỬA ĐỔI LẦN NGÀY XÁC NHẬN 1 NGÀY // 2 NGÀY // 3 NGÀY // 4 NGÀY // 5 NGÀY //	ĐƠN VỊ TƯ VẤN THIẾT KẾ CÔNG TY TNHH ST+ARCHITECT TNHH Địa chỉ: số 2/10D, đường số 4, P. An Khánh Tp. Thủ Đức, Tp. Hồ Chí Minh Email: Info@St-Architect.Pro Website: Kientruc-Sta.com / P: 0973444549	GIÁM ĐỐC KTS. TRẦN VĂN SANH	CHỦ TRÌ THIẾT KẾ KTS. TRẦN VĂN SANH THIẾT KẾ - DESIGN KTS. LÊ VĂN NGỌC HÙNG	QUẢN LÝ KỸ THUẬT KS. NGUYỄN VĂN QUÍ THỂ HIỆN KTS. NGUYỄN NHẬT SANG	TÊN BẢN VẼ MẶT BẰNG ĐỊNH VỊ CỬA TẦNG 1	GIẢI ĐOẠN <input checked="" type="checkbox"/> HỒ SƠ THIẾT KẾ		GHI CHÚ ĐƠN VỊ THI CÔNG TRÊN HÀNH KÈM TRẢ KÈM THỰC: TRƯỚC KHI THI CÔNG NGƯỜI CỐ SÁI ĐỢI PHẢI BÁO NGƯỜI CHỮA KINH VỊ THIẾT KẾ ĐỂ ĐƯỢC CHẤM KÈM ĐƠN VỊ THI CÔNG TỰ XỬ LÝ, MỌI SAI LỆCH VỀ SAU ĐỀU VỊ THIẾT KẾ KHÔNG CHẤM TRƯỚC AN QU
						HẠNG MỤC KIẾN TRÚC	HOÀN THÀNH 04/2026	TỈ LỆ TL 1/150	

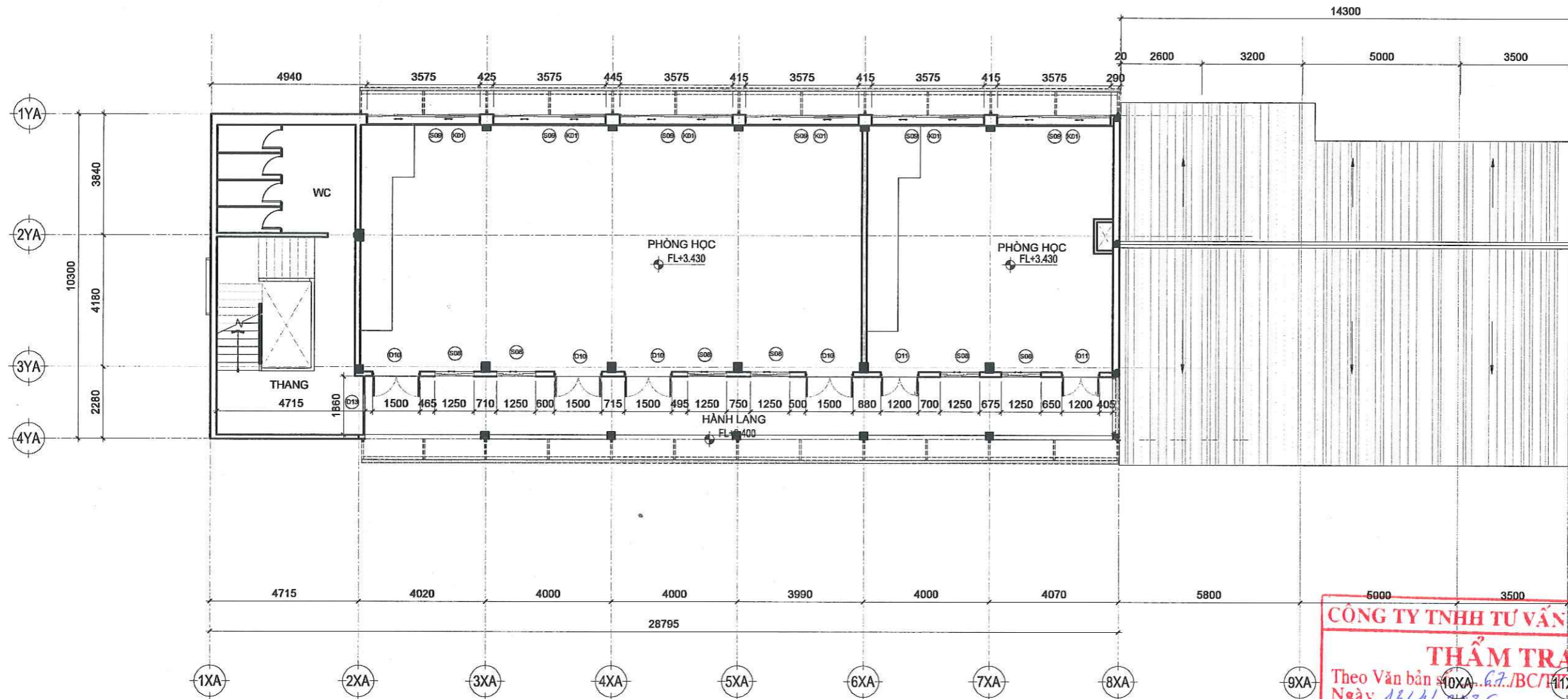

TRƯỜNG ĐẠI HỌC SÀI GÒN
PHÊ DUYỆT
 Theo Quyết định số: 152/QĐ-ĐHSG
 Ngày: 17 tháng 4 năm 2026
 Ký tên:

MẶT BẰNG ĐỊNH VỊ CỬA TẦNG 2 TL 1/150

CÔNG TY TNHH TƯ VẤN SÁNG TẠO
THẨM TRA
 Theo Văn bản số: 67/BC/TTX/ST-20.26
 Ngày: 13/4/2026
 Chủ trì bộ môn ký tên

KTS. Phạm Minh Bền

CÔNG TRÌNH	CHỦ ĐẦU TƯ
CẢI TẠO SỬA CHỮA KHU A CƠ SỞ TRƯỜNG ĐẠI HỌC SÀI GÒN	TRƯỜNG ĐẠI HỌC SÀI GÒN
	PH. TS. PHẠM HOÀNG QUÂN
ĐỊA ĐIỂM: 105 BÀ HUYỆN THANH QUẬN, PHƯỜNG XUÂN HÒA, TP. HỒ CHÍ MINH	

SỬA ĐỔI	XÁC NHẬN
LẦN	NGÀY
1	NGÀY / /
2	NGÀY / /
3	NGÀY / /
4	NGÀY / /
5	NGÀY / /

ĐƠN VỊ TƯ VẤN THIẾT KẾ	GIÁM ĐỐC
CÔNG TY TNHH ST+ARCHITECT	
Địa chỉ: số 2/10D, đường số 4, P. An Khánh, Tp. Thủ Đức, Tp. Hồ Chí Minh	
Email: Info@St-Architect.Pro	
Website: Kientruc-Sta.com / P: 0973444549	

CHỦ TRÌ THIẾT KẾ	QUẢN LÝ KỸ THUẬT
<i>KTS. TRẦN VĂN SANH</i>	<i>KS. NGUYỄN VĂN QUÍ</i>
THIẾT KẾ - DESIGN	THỂ HIỆN
<i>KTS. LÊ VĂN NGỌC HÙNG</i>	<i>KTS. NGUYỄN NHẬT SANG</i>

TÊN BẢN VẼ	GIẢI ĐOẠN	GHI CHÚ
MẶT BẰNG ĐỊNH VỊ CỬA TẦNG 2	<input checked="" type="checkbox"/> HỒ SƠ THIẾT KẾ	ĐƠN VỊ THI CÔNG TIỀN HÀNH KIỂM TRA KẾT THÚC: TRƯỚC AN TỈNH CÔNG NGHỆ SỐ SÀI GÒN PHẢI LÀM NGAY CHO ĐƠN VỊ THIẾT KẾ ĐỂ CHẤM KẾT ĐƠN VỊ THI CÔNG TỰ XỬ LÝ, MỌI SAI LỆCH VỀ SAU ĐƠN VỊ THIẾT KẾ KHÔNG CHẤM TRÁCH NHIỆM.
HẠNG MỤC	HOÀN THÀNH	TỈ LỆ
KIẾN TRÚC	04/2026	TL 1/150

		KÝ HIỆU
		KT-MB-60

TRƯỜNG ĐẠI HỌC SÀI GÒN
PHÊ DUYỆT
 Theo Quyết định số: 1521/QĐ-ĐHSG
 Ngày: 17 tháng 4 năm 2026
 Ký tên:

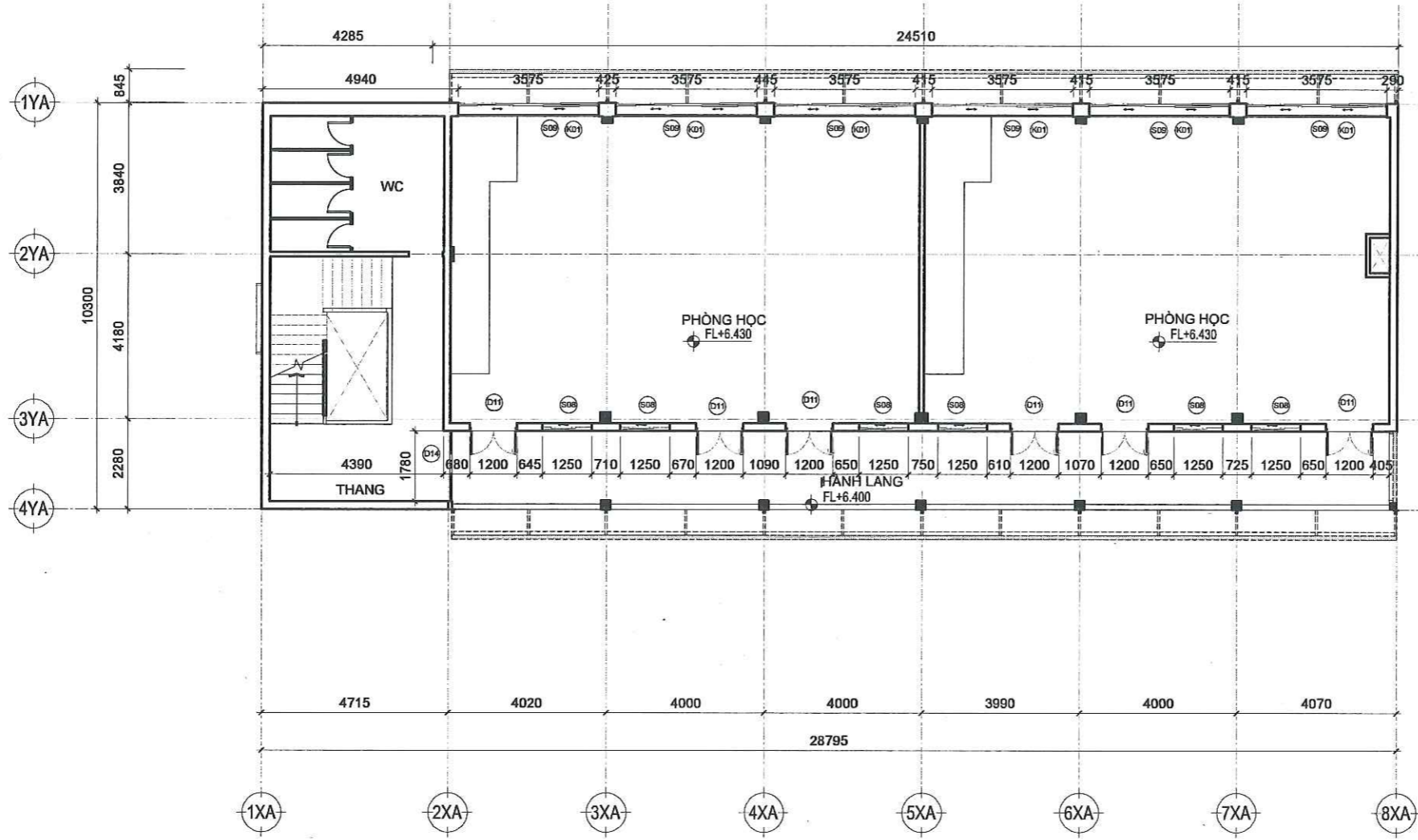

CÔNG TY TNHH TƯ VẤN SÁNG TẠO
THẨM TRA
 Theo Văn bản số: 67/BC/TTTK/ST-2026
 Ngày: 13/4/2026
 Chủ trì bộ môn ký tên

[Signature]
 KTS. Phạm Minh Bền

MẶT BẰNG ĐỊNH VỊ CỬA TẦNG 3 TL 1/150

CÔNG TRÌNH CẢI TẠO SỬA CHỮA KHU A CƠ SỞ TRƯỜNG ĐẠI HỌC SÀI GÒN ĐỊA ĐIỂM: 105 BÀ HUYỆN THANH QUẢN, PHƯỜNG XUÂN HÒA, TP. HỒ CHÍ MINH	CHỦ ĐẦU TƯ TRƯỜNG ĐẠI HỌC SÀI GÒN PGS.TS. PHẠM HOÀNG QUẢN	SỬA ĐỔI			ĐƠN VỊ TƯ VẤN THIẾT KẾ CÔNG TY TNHH ST+ARCHITECT TNHH Địa chỉ: số 2/10D, đường số 4, P. An Khánh Tp. Thủ Đức, Tp. Hồ Chí Minh Email: Info@St-Architect.Pro Website: Kientruc-Sta.com / P: 0973444549	GIÁM ĐỐC KTS. TRẦN VĂN SANH	CHỦ TRÌ THIẾT KẾ KTS. TRẦN VĂN SANH THIẾT KẾ - DESIGN KTS. LÊ VĂN NGỌC HÙNG	QUẢN LÝ KỸ THUẬT KS. NGUYỄN VĂN QUI THỂ HIỆN KTS. NGUYỄN NHẬT SANG	TÊN BẢN VẼ MẶT BẰNG ĐỊNH VỊ CỬA TẦNG 3	GIẢI ĐOẠN <input checked="" type="checkbox"/> HỒ SƠ THIẾT KẾ		GHI CHÚ ĐƠN VỊ THI CÔNG THIÊN NHIÊN KIỂM TRA KIỂM THUỐC TRƯỚC KHI THI CÔNG KIỂM CỐ SAI LẠM PHẢI BẢO NGHIỆM CHO ĐƠN VỊ THIẾT KẾ ĐỂ ĐƯỢC CHẤM KẾ ĐƠN VỊ THI CÔNG TỰ Ý XỬ LÝ, HỢI CẢI LỊCH VỀ SAU ĐƠN VỊ THIẾT KẾ KHÔNG CHỊU TRÁCH NHIỆM
		LẦN 1 NGÀY / / 2 NGÀY / / 3 NGÀY / / 4 NGÀY / / 5 NGÀY / /	XÁC NHẬN	HANG MỤC HOÀN THÀNH					TỈ LỆ 04/2026	KÝ HIỆU TL 1/150	KT-MB-61	

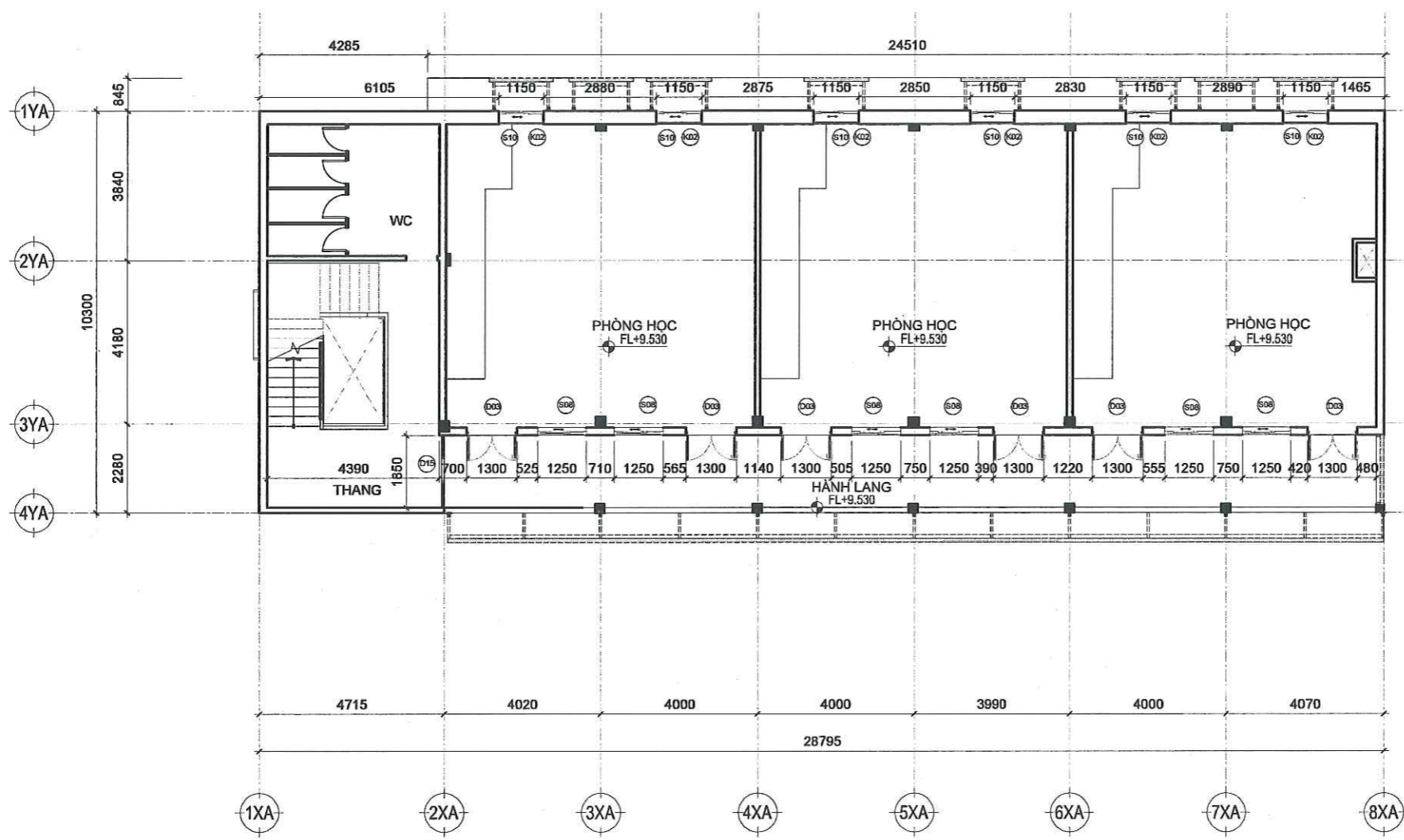

MẶT BẰNG ĐỊNH VỊ CỬA TẦNG 4 TL 1/150

TRƯỜNG ĐẠI HỌC SÀI GÒN
PHÊ DUYỆT
 Theo Quyết định số...152/QĐ-ĐHSG
 Ngày...17...tháng...4...năm...2026
 Ký tên:

CÔNG TY TNHH TƯ VẤN SÁNG TẠO
THẨM TRA
 Theo Văn bản số...67.../BC/TTTK/ST-2026
 Ngày...13.14.2026
 Chủ trì bộ môn/ký tên

KTS. Phạm Minh Bền

CÔNG TRÌNH CẢI TẠO SỬA CHỮA KHU A CƠ SỞ 1 TRƯỜNG ĐẠI HỌC SÀI GÒN ĐỊA ĐIỂM: 105 BÀ HUYỀN THANH QUẬN, PHƯỜNG XUÂN HÒA, TP. HỒ CHÍ MINH	CHỦ ĐẦU TƯ TRƯỜNG ĐẠI HỌC SÀI GÒN PGS.TS. PHẠM HOÀNG QUẢN	SỬA ĐỔI			ĐƠN VỊ TƯ VẤN THIẾT KẾ CÔNG TY TNHH ST+ARCHITECT Địa chỉ: số 2/10D, đường số 4, P. An Khánh Tp. Thủ Đức, Tp. Hồ Chí Minh Email: Info@St-Architect.Pro Website: Klientruc-Sta.com / P: 0973444549	GIÁM ĐỐC KTS. TRẦN VĂN SANH	CHỦ TRÌ THIẾT KẾ KTS. TRẦN VĂN SANH THIẾT KẾ - DESIGN KTS. LÊ VĂN NGỌC HÙNG	QUẢN LÝ KỸ THUẬT KS. NGUYỄN VĂN QUÍ THỂ HIỆN KTS. NGUYỄN NHẬT SANG	TÊN BẢN VẼ MẶT BẰNG ĐỊNH VỊ CỬA TẦNG 4	GIẢI ĐOẠN <input checked="" type="checkbox"/> HỒ SƠ THIẾT KẾ	GHI CHÚ ĐƠN VỊ THI CÔNG TIỀN HÀNH KIỂM TRA KỊCH THỰC TRƯỚC ĐƠN THI CÔNG ĐỂ CÓ SỰ SÓT PHỤ BÁC NGAY CHO ĐƠN VỊ THIẾT KẾ ĐỂ ĐIỀU CHỈNH MẪU ĐƠN VỊ THI CÔNG TỰ Ý VÀ LÝ LỊCH SAI LỆCH VỀ SAU ĐƠN VỊ THIẾT KẾ KHÔNG CHỊU TRÁCH NHIỆM.
		LẦN 1 NGÀY // 2 NGÀY // 3 NGÀY // 4 NGÀY // 5 NGÀY //	XÁC NHẬN	TỈ LỆ TL 1/150							

TRƯỜNG ĐẠI HỌC SÀI GÒN

PHÊ DUYỆT

Theo Quyết định số: 1521/QĐ-ĐHSG

Ngày: 17 tháng 4 năm 2026

Ký tên:

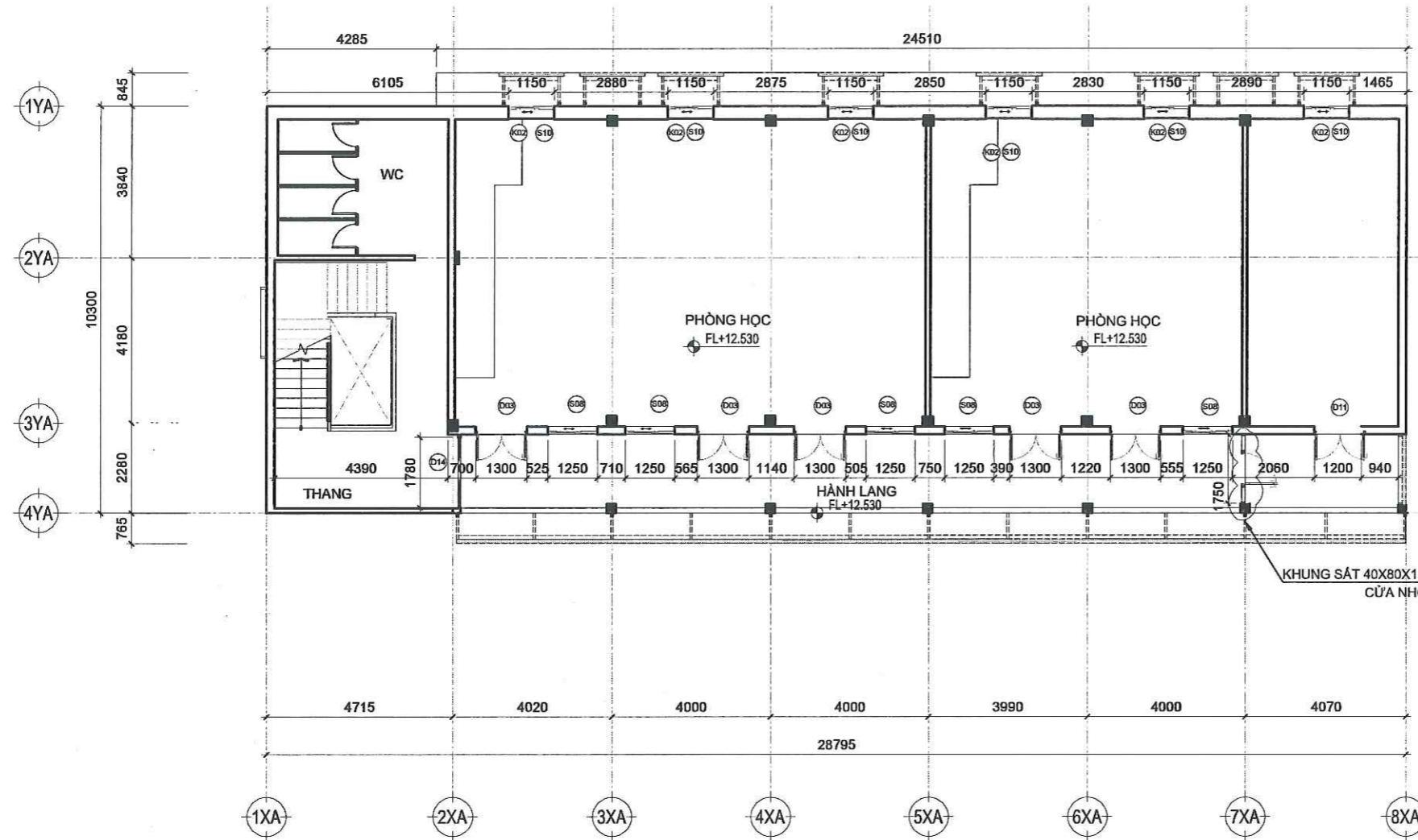

CÔNG TY TNHH TƯ VẤN SÁNG TẠO
THẨM TRA
Theo Văn bản số: 67/BC/TTTK/ST-2026
Ngày: 13/4/2026
Chủ trì bộ môn ký tên

Phạm Minh Bền
KTS. Phạm Minh Bền

MẶT BẰNG ĐỊNH VỊ CỬA TẦNG 5 TL 1/150

CÔNG TRÌNH		CHỦ ĐẦU TƯ		SỬA ĐỔI		ĐƠN VỊ TƯ VẤN THIẾT KẾ		GIÁM ĐỐC		CHỦ TRÌ THIẾT KẾ		QUẢN LÝ KỸ THUẬT		TÊN BẢN VẼ		GIAI ĐOẠN		GHI CHÚ	
CẢI TẠO SỬA CHỮA KHU A CƠ SỞ TRƯỜNG ĐẠI HỌC SÀI GÒN		TRƯỜNG ĐẠI HỌC SÀI GÒN		LẦN	NGÀY	XÁC NHẬN	 CÔNG TY TNHH Địa chỉ: số 2/10D, đường số 4, P. An Khánh Tp. Thủ Đức, Tp. Hồ Chí Minh Email: Info@St-Architect.Pro Website: Kientruc-Sta.com / P: 0973444549	 KTS. TRẦN VĂN SANH	THIẾT KẾ - DESIGN	 KTS. LÊ VĂN NGỌC HÙNG	THỂ HIỆN	 KTS. NGUYỄN NHẬT SANG	MẶT BẰNG ĐỊNH VỊ CỬA TẦNG 5		<input checked="" type="checkbox"/> HỒ SƠ THIẾT KẾ		ĐƠN VỊ THỰC HIỆN CÔNG TRÌNH KIỂM TRA KẾT THÚC TRƯỚC KHI TRỞ CÔNG MẪU CÓ SAI SÚT PHẢI BÁO NGAY CHO ĐƠN VỊ THIẾT KẾ ĐỂ ĐIỀU CHỈNH (MẪU ĐƠN VỊ THI CÔNG TỰ Ý XỬ LÝ, MỖI SAI LẺ CHỈ VỀ SAU ĐƠN VỊ THIẾT KẾ KHÔNG CHịu TRÁCH NHIỆM)		
HẠNG MỤC		HOÀN THÀNH	TỈ LỆ	KỶ HIỆU															
KIẾN TRÚC		04/2026	TL 1/150	KT-MB-63															

TRƯỜNG ĐẠI HỌC SÀI GÒN
PHÊ DUYỆT
Theo Quyết định số: 1521/QĐ-ĐHSG
Ngày: 17 tháng 4 năm 2026
Ký tên:

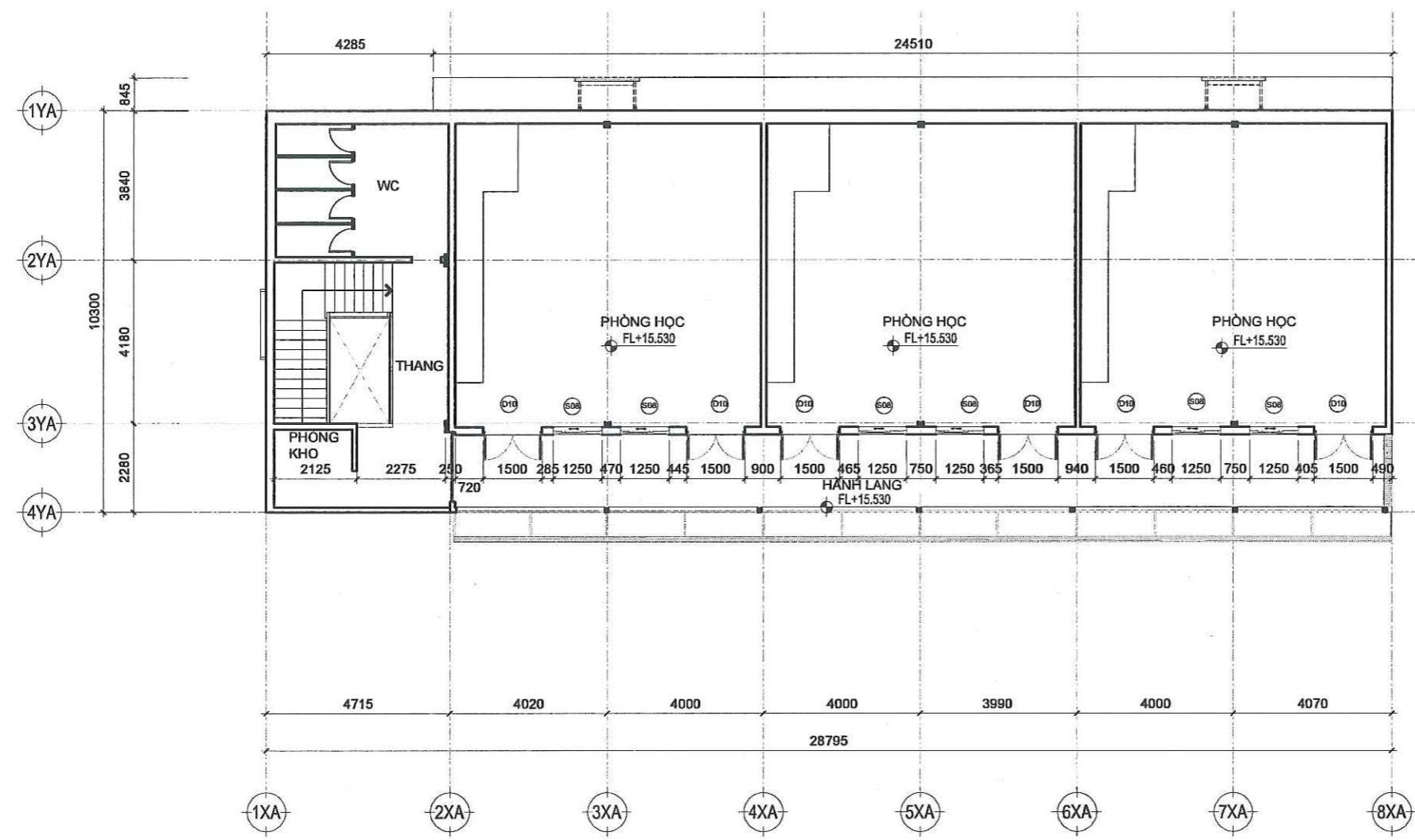

CÔNG TY TNHH TƯ VẤN SÁNG TẠO
THẨM TRA
Theo Văn bản số: 67/BC/TTK/ST-2026
Ngày: 15/4/2026
Chủ trì bộ môn ký tên

[Signature]
KTS. Phạm Minh Bền

MẶT BẰNG ĐỊNH VỊ CỬA TẦNG 6 TL 1/150

CÔNG TRÌNH CẢI TẠO SỬA CHỮA KHU A CƠ SỞ TRƯỜNG ĐẠI HỌC SÀI GÒN CHỦ ĐẦU TƯ TRƯỜNG ĐẠI HỌC SÀI GÒN PGS.TS. PHẠM HOÀNG QUẢN ĐỊA ĐIỂM: 105 BÀ HUYỆN THANH QUẬN, PHƯỜNG XUÂN HÒA, TP. HỒ CHÍ MINH	SỬA ĐỔI LẦN / NGÀY / XÁC NHẬN 1 / / / 2 / / / 3 / / / 4 / / / 5 / / /	ĐƠN VỊ TƯ VẤN THIẾT KẾ CÔNG TY TNHH ST+ARCHITECT Địa chỉ: số 2/10D, đường số 4, P. An Khánh, Tp. Thủ Đức, Tp. Hồ Chí Minh Email: Info@St-Architect.Pro Website: Kientruc-Sta.com / P: 0973444549	GIÁM ĐỐC <i>[Signature]</i> KTS. TRẦN VĂN SANH	CHỦ TRÌ THIẾT KẾ <i>[Signature]</i> KTS. TRẦN VĂN SANH THIẾT KẾ - DESIGN <i>[Signature]</i> KTS. LÊ VĂN NGỌC HÙNG	QUẢN LÝ KỸ THUẬT <i>[Signature]</i> KS. NGUYỄN VĂN QUÍ THỂ HIỆN <i>[Signature]</i> KTS. NGUYỄN NHẬT SANG	TÊN BẢN VẼ MẶT BẰNG ĐỊNH VỊ CỬA TẦNG 6	GIẢI ĐOẠN <input checked="" type="checkbox"/> HỒ SƠ THIẾT KẾ		GHI CHÚ ĐƠN VỊ THI CÔNG TIẾN HÀNH KIỂM TRA KHI THỰC HIỆN VIỆC THI CÔNG VÀ CHỈ ĐƯỢC CHẤM DỨT VIỆC THI CÔNG KHI ĐƯỢC CHẤM DỨT VIỆC THI CÔNG VÀ CHỈ ĐƯỢC CHẤM DỨT VIỆC THI CÔNG...
						HẠNG MỤC KIẾN TRÚC	HOÀN THÀNH 04/2026	TỈ LỆ TL 1/150	KÝ HIỆU KT-MB-64

TRƯỜNG ĐẠI HỌC SÀI GÒN

PHÊ DUYỆT

Theo Quyết định số: 152/QĐ-ĐHSG

Ngày: 17 tháng 4 năm 2026

Ký tên:

BẢNG THÔNG KÊ CỬA

LOẠI CỬA	STT	KÝ HIỆU	KÍCH THƯỚC (mm)		VỊ TRÍ + SỐ LƯỢNG MỖI TẦNG (Bộ)						TỔNG SỐ (Bộ)	MÔ TẢ
			RỘNG	CAO	TẦNG 1	TẦNG 2	TẦNG 3	TẦNG 4	TẦNG 5	TẦNG 6		
CỬA ĐI	01	D01	950	2200	05						05	CỬA ĐI 1 CÁCH
	02	D02	3640	2200	01						01	CỬA NHÓM KÍNH 4 CÁCH MỜ
	03	D03	1300	2200	01			06	06		13	CỬA NHÓM KÍNH 2 CÁCH MỜ
	04	D04	1200	2200	01						01	CỬA NHÓM KÍNH 2 CÁCH MỜ
	05	D05	700	2200	01						01	CỬA NHÓM KÍNH 1 CÁCH MỜ
	06	D06	1400	2200	01						01	CỬA NHÓM KÍNH 2 CÁCH LỬA
	07	D07	700	2200	01						01	CỬA NHÓM KÍNH 1 CÁCH MỜ
	08	D08	810	2040	01						01	CỬA NHÓM KÍNH 1 CÁCH MỜ
	09	D09	830	2000	01						01	CỬA NHÓM KÍNH 1 CÁCH MỜ
	10	D10	1500	2200		04				06	10	CỬA NHÓM KÍNH 2 CÁCH MỜ
	11	D11	1200	2200		02	06		01		09	CỬA NHÓM KÍNH 2 CÁCH MỜ
CỬA SỔ	12	D12	1820	2200	01						01	CỬA SẮT CẦU THANG TẦNG 1
	13	D13	1860	2200		01					01	CỬA SẮT CẦU THANG TẦNG 2
	14	D14	1780	2200			01		01		02	CỬA SẮT CẦU THANG TẦNG 3, TẦNG 5
	15	D15	1850	2200				01			01	CỬA SẮT CẦU THANG TẦNG 4
	16	D16	1750	2200					01		01	CỬA SẮT CẦU THANG TẦNG 5
	17	S01	3740	1300	01						01	CỬA 4 CÁCH LỬA
	18	S02	2780	1300	01						01	CỬA 3 CÁCH LỬA
	19	S03	2630	1300	01						01	CỬA 3 CÁCH LỬA
	20	S04	1320	1300	01						01	CỬA 2 CÁCH LỬA
	21	S05	1200	1300	02						02	CỬA 2 CÁCH LỬA
	22	S06	1340	1300	01						01	CỬA 2 CÁCH LỬA
	23	S07	2350	800	01						01	CỬA THÔNG GIÓ WC TẦNG 1
	24	S08	1250	1300		06	06	06	05	06	29	CỬA 2 CÁCH LỬA
	25	S09	3575	1300		06	06				12	CỬA SỔ 4 CÁCH LỬA
	26	S10	1150	1300				06	06		12	CỬA 2 CÁCH LỬA
VÁCH KÍNH	27	V01	3060	1300	01						01	KHUNG KÍNH CÓ ĐỊNH

CÔNG TY TNHH TƯ VẤN SÁNG TẠO
THẨM TRA
 Theo Văn bản số: 67/BC/TTTK/ST-20.2.6.
 Ngày: 13/4/2026
 Chủ trì bộ môn ký tên

KTS. Phạm Minh Bền

CÔNG TRÌNH: CẢI TẠO SỬA CHỮA KHU A CƠ SỞ 1 TRƯỜNG ĐẠI HỌC SÀI GÒN CHỦ ĐẦU TƯ: TRƯỜNG ĐẠI HỌC SÀI GÒN PGS.TS. PHẠM HOÀNG QUÂN ĐỊA ĐIỂM: 105 BÀ HUYỆN THANH QUÂN, PHƯỜNG XUÂN HÒA, TP. HỒ CHÍ MINH	SỬA ĐỔI		ĐƠN VỊ TƯ VẤN THIẾT KẾ		GIÁM ĐỐC		CHỦ TRÌ THIẾT KẾ		QUẢN LÝ KỸ THUẬT		TÊN BẢN VẼ	GIAI ĐOẠN		GHI CHÚ					
	LẦN	NGÀY	XÁC NHẬN	CÔNG TY TNHH ST+ARCHITECT		CÔNG TY TNHH ST+ARCHITECT		KTS. TRẦN VĂN SANH		KS. NGUYỄN VĂN QUÍ		BẢNG THÔNG KÊ CỬA	<input checked="" type="checkbox"/> HỒ SƠ THIẾT KẾ		ĐƠN VỊ THI CÔNG TIẾN HÀNH KIỂM TRA KẾ THỰC TRƯỚC KHI THI CÔNG NẾU CÓ SAI SÓT PHẢI BÁO NGAY CHO ĐƠN VỊ THIẾT KẾ ĐỂ ĐIỀU CHỈNH NẾU ĐƠN VỊ THI CÔNG TỰ Ý XỬ LÝ, MỌI SAI LỆCH VỀ SAU ĐƠN VỊ THIẾT KẾ KHÔNG CHịu TRÁCH NHIỆM.				
	1	NGÀY / /		Địa chỉ: số 2/10D, đường số 4, P. An Khánh				THIẾT KẾ - DESIGN		THỂ HIỆN						HẠNG MỤC	HOÀN THÀNH	TỈ LỆ	KÝ HIỆU
	2	NGÀY / /		Tp. Thủ Đức, Tp. Hồ Chí Minh				KTS. LÊ VĂN NGỌC HÙNG		KTS. NGUYỄN NHẬT SANG						KIẾN TRÚC	04/2026	TL 1/150	KT-MB-65
	3	NGÀY / /		Email: Info@St-Architect.Pro															
4	NGÀY / /		Website: Kientruc-Sta.com / P: 0973444549																

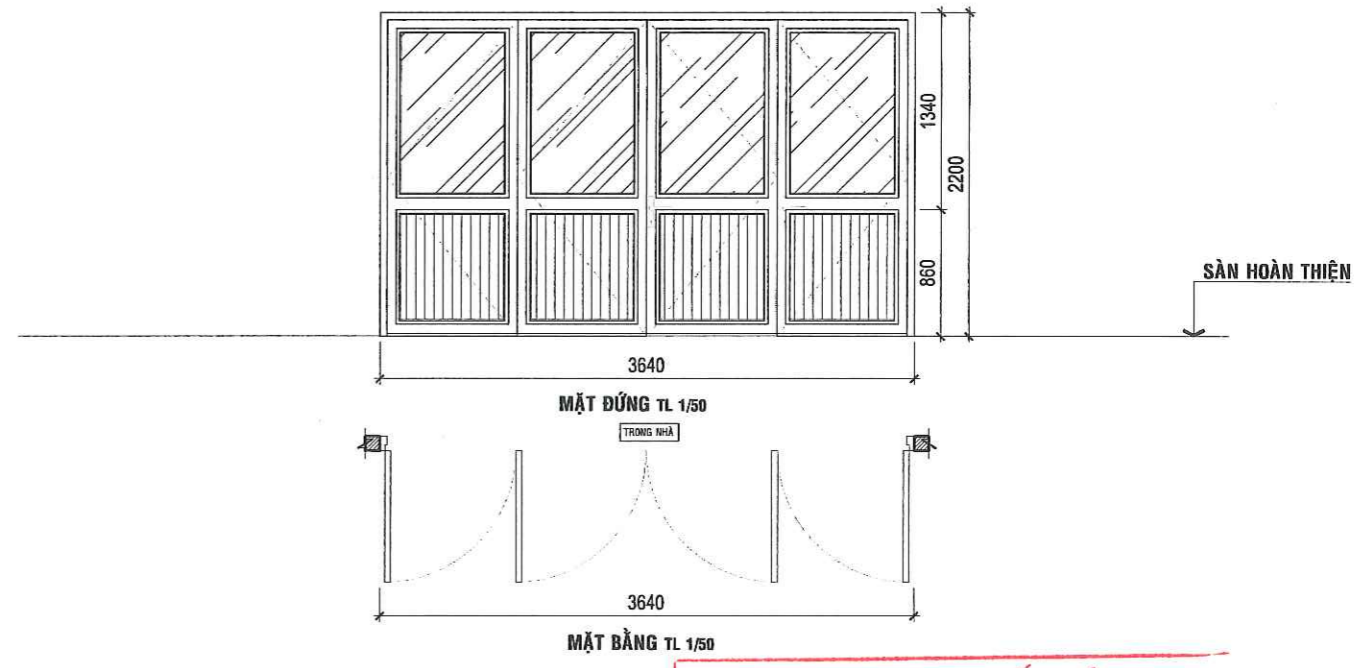
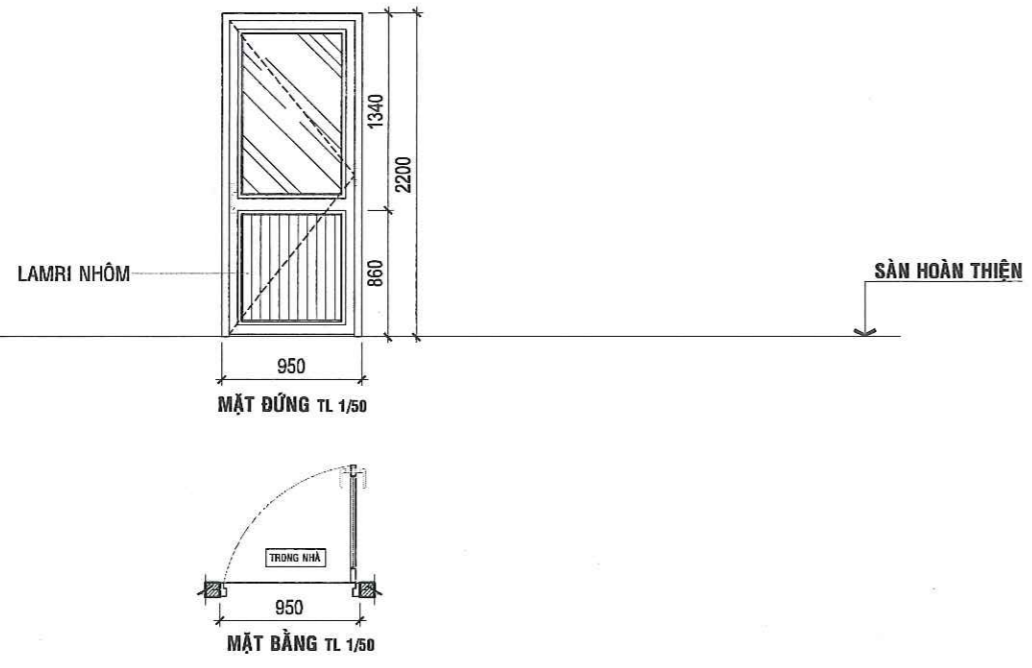

KÍ HIỆU	LOẠI CỬA	CỬA ĐI 1 CẢNH MỜ
D01	KÍCH THƯỚC	950x2200
	VẬT LIỆU	NHÔM XINGFA MÀU XÁM HỆ S5, KÍNH CƯỜNG LỰC ĐẦY BẮM
	VỊ TRÍ	NGOÀI NHÀ (PHÒNG HỌC)
	SỐ LƯỢNG	05

KÍ HIỆU	LOẠI CỬA	CỬA ĐI 4 CẢNH MỜ
D02	KÍCH THƯỚC	3640x2200
	VẬT LIỆU	NHÔM XINGFA MÀU XÁM HỆ S5, KÍNH CƯỜNG LỰC ĐẦY BẮM
	VỊ TRÍ	NGOÀI NHÀ (PHÒNG HỌC)
	SỐ LƯỢNG	01

CÔNG TY TNHH TƯ VẤN SÁNG TẠO
THẨM TRA
 Theo Văn bản số... 67.../BC/TTTK/ST-20.26...
 Ngày... 13/4/2026...
 Chủ trì bộ môn ký tên

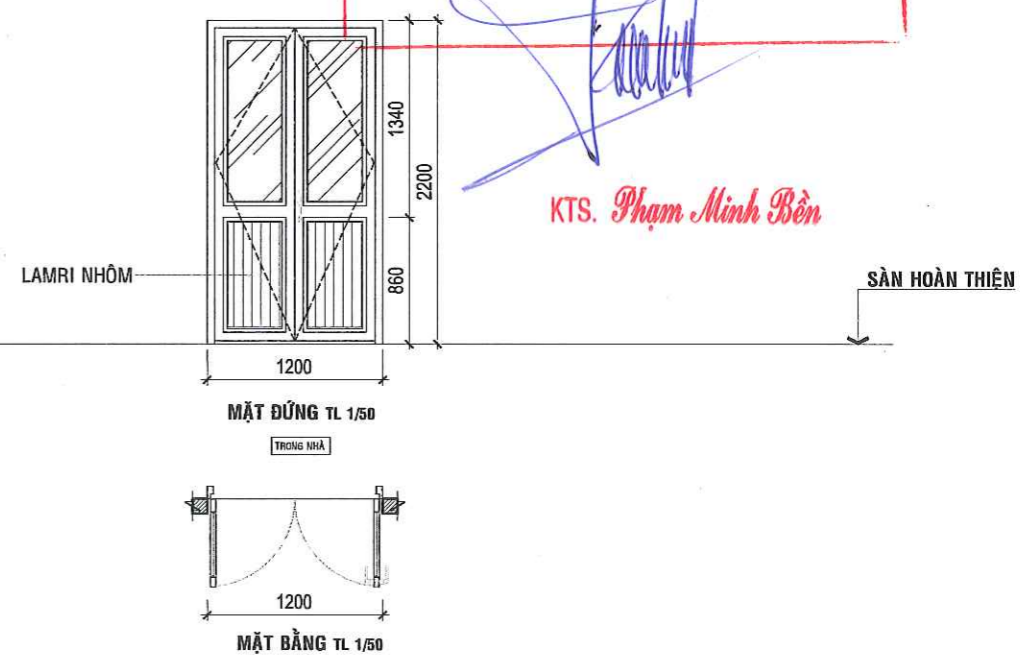
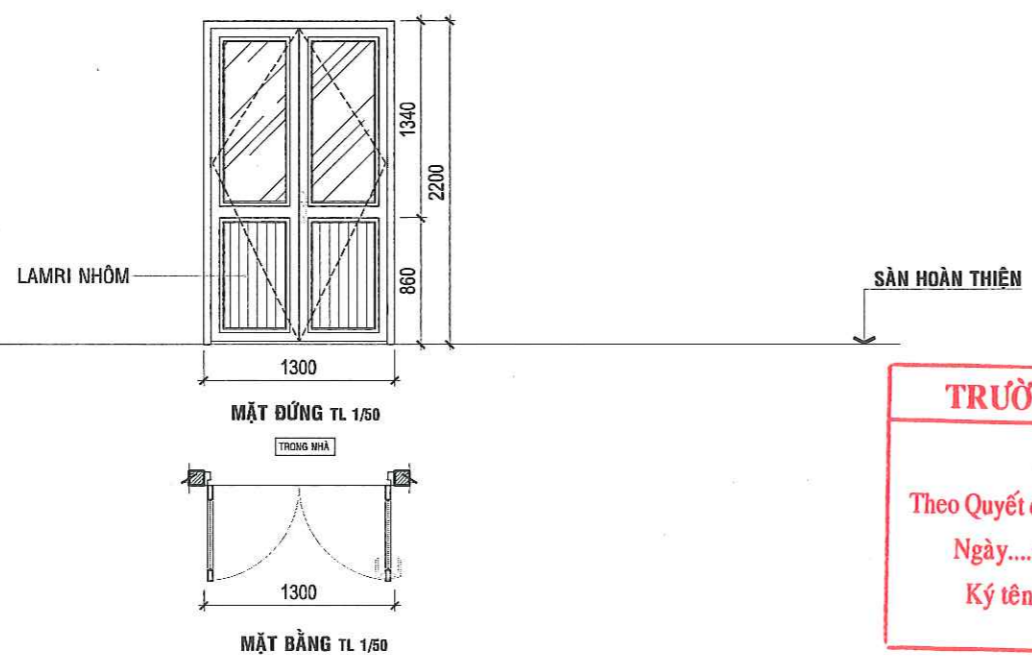

TRƯỜNG ĐẠI HỌC SÀI GÒN
PHÊ DUYỆT
 Theo Quyết định số: 152.1/QĐ-ĐHSG...
 Ngày... 17... tháng... 4... năm 2026...
 Ký tên:

KTS. Phạm Minh Bền

KÍ HIỆU	LOẠI CỬA	CỬA ĐI 2 CẢNH MỜ
D03	KÍCH THƯỚC	1300x2200
	VẬT LIỆU	NHÔM XINGFA MÀU XÁM HỆ S5, KÍNH CƯỜNG LỰC ĐẦY BẮM
	VỊ TRÍ	NGOÀI NHÀ (PHÒNG HỌC)
	SỐ LƯỢNG	13

KÍ HIỆU	LOẠI CỬA	CỬA ĐI 2 CẢNH MỜ
D04	KÍCH THƯỚC	1200x2200
	VẬT LIỆU	NHÔM XINGFA MÀU XÁM HỆ S5, KÍNH CƯỜNG LỰC ĐẦY BẮM
	VỊ TRÍ	NGOÀI NHÀ (PHÒNG HỌC)
	SỐ LƯỢNG	01

CÔNG TRÌNH
 CẢI TẠO SỬA CHỮA KHU A CƠ SỞ 1 TRƯỜNG ĐẠI HỌC SÀI GÒN

CHỦ ĐẦU TƯ
 TRƯỜNG ĐẠI HỌC SÀI GÒN

PGS.TS. PHẠM HOÀNG QUẢN

ĐỊA ĐIỂM: 105 BÀ HUYỆN THANH QUẢN, PHƯỜNG XUÂN HÒA, TP. HỒ CHÍ MINH

LẦN	NGÀY	XÁC NHẬN
1	NGÀY / /	
2	NGÀY / /	
3	NGÀY / /	
4	NGÀY / /	
5	NGÀY / /	

ĐƠN VỊ TƯ VẤN THIẾT KẾ
 CÔNG TY TNHH **ST+ARCHITECT**
 Địa chỉ: số 2/10D, đường số 4, P. An Khánh, Tp. Thủ Đức, Tp. Hồ Chí Minh
 Email: Info@St-Architect.Pro
 Website: Kientruc-Sta.com / P: 0973444549

GIÁM ĐỐC
 KTS. TRẦN VĂN SANH

CHỦ TRÌ THIẾT KẾ
 KTS. TRẦN VĂN SANH
 THIẾT KẾ - DESIGN

QUẢN LÝ KỸ THUẬT
 KS. NGUYỄN VĂN QUÍ
 THỂ HIỆN

KTS. LÊ VĂN NGỌC HÙNG
 KTS. NGUYỄN NHẬT SANG

TÊN BẢN VẼ	GIAI ĐOẠN		GHI CHÚ
CHI TIẾT CỬA	<input checked="" type="checkbox"/> HỒ SƠ THIẾT KẾ		ĐƠN VỊ THI CÔNG TIỀN HÀNH KIỂM TRA KỊCH THUỘC THUỘC KỶ THỰC CÔNG SỰ CÓ SẴN SƠ PHẢI BÁO NGAY CHO ĐƠN VỊ THIẾT KẾ ĐỂ ĐIỀU CHỈNH LƯU ĐƠN VỊ THI CÔNG TỰ Ý XỬ LÝ, MỌI SAI LỆCH VỀ SAU ĐƠN VỊ THIẾT KẾ KHÔNG CHỊU TRÁCH NHIỆM
HẠNG MỤC	HOÀN THÀNH	TỈ LỆ	KÝ HIỆU
KIẾN TRÚC	04/2026	TL 1/50	KT-CT-66

TRƯỜNG ĐẠI HỌC SÀI GÒN

PHÊ DUYỆT

Theo Quyết định số: 1521/QĐ-ĐHSG

Ngày 17 tháng 4 năm 2026

Ký tên:

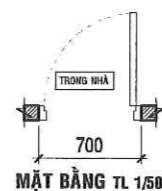
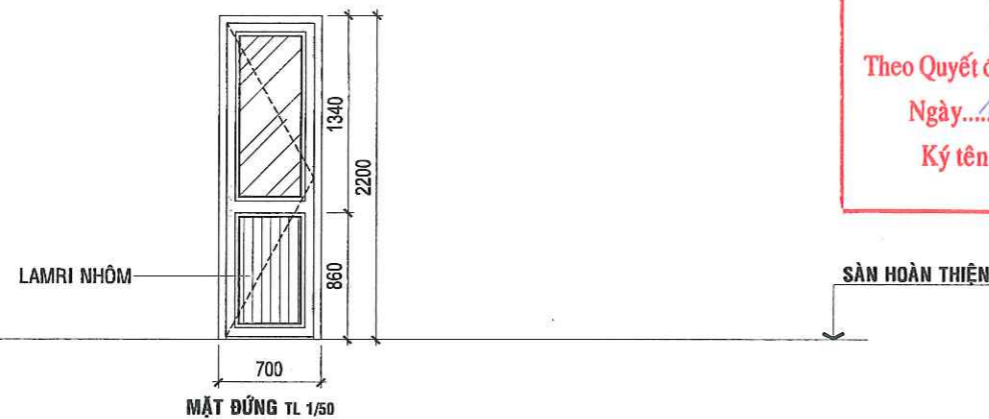

KÍ HIỆU	LOẠI CỬA	CỬA ĐI 1 CÁN HỖ
D05	KÍCH THƯỚC	700x2200
	VẬT LIỆU	NHÔM XINGFA MÀU XÁM HÉ SS, KÍNH CƯỜNG LỰC DÀY 8MM
	VỊ TRÍ	PHÒNG THIẾT BỊ
	SỐ LƯỢNG	01

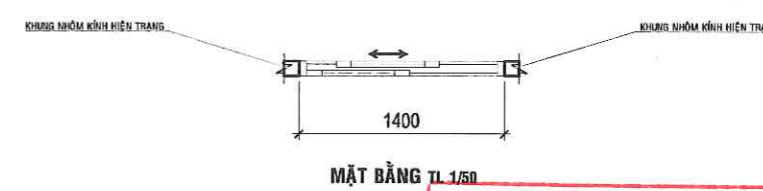
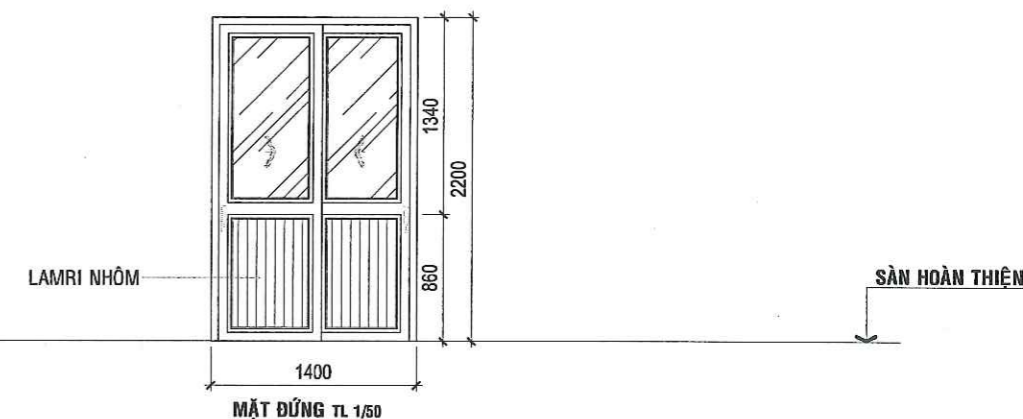

KÍ HIỆU	LOẠI CỬA	CỬA ĐI 2 CÁN HỖ
D06	KÍCH THƯỚC	1400x2200
	VẬT LIỆU	NHÔM XINGFA MÀU XÁM HÉ SS, KÍNH CƯỜNG LỰC DÀY 8MM
	VỊ TRÍ	CỬA PHÒNG THƯỜNG KHOA QUẢN TRỊ KINH DOANH
	SỐ LƯỢNG	01

CÔNG TY TNHH TƯ VẤN SÁNG TẠO
THẨM TRA
 Theo Văn bản số: 27/BC/TTK/ST-20.26
 Ngày: 19/4/2026
 Chủ trì bộ môn ký tên

Phạm Minh Bền
 KTS. Phạm Minh Bền

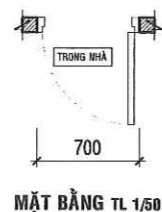
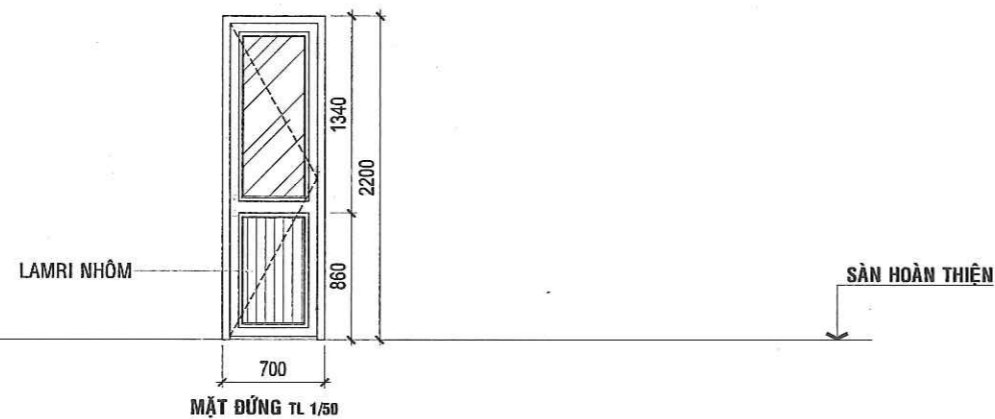

KÍ HIỆU	LOẠI CỬA	CỬA ĐI 1 CÁN HỖ
D07	KÍCH THƯỚC	700x2200
	VẬT LIỆU	NHÔM XINGFA MÀU XÁM HÉ SS, KÍNH CƯỜNG LỰC DÀY 8MM
	VỊ TRÍ	PHÒNG WC PHÍA SAU
	SỐ LƯỢNG	01

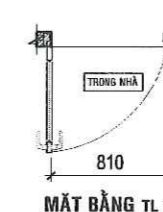
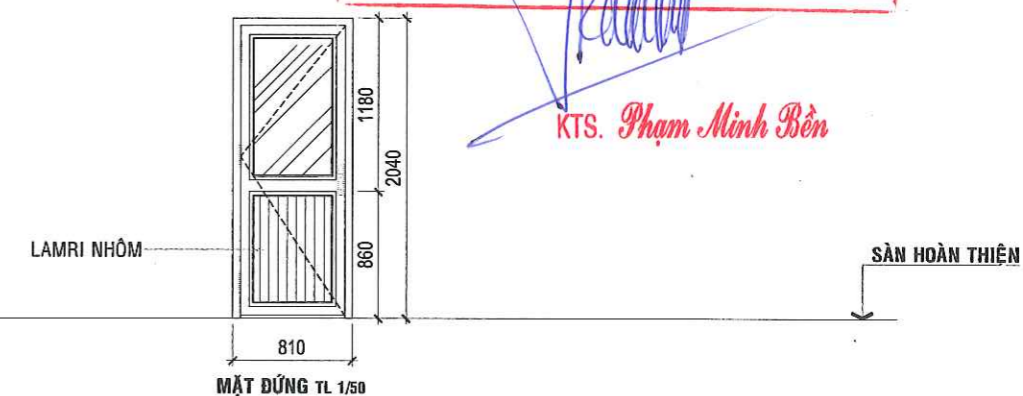

KÍ HIỆU	LOẠI CỬA	CỬA ĐI 1 CÁN HỖ
D08	KÍCH THƯỚC	810x2040
	VẬT LIỆU	NHÔM XINGFA MÀU XÁM HÉ SS, KÍNH CƯỜNG LỰC MỜ DÀY 8MM
	VỊ TRÍ	WC DƯỚI THANG
	SỐ LƯỢNG	01

CÔNG TRÌNH CHỤ ĐẦU TƯ

CÁI TẠO SỬA CHỮA KHU A CƠ SỞ 1 TRƯỜNG ĐẠI HỌC SÀI GÒN

TRƯỜNG ĐẠI HỌC SÀI GÒN

PGS.TS. PHẠM HOÀNG QUẢN

Địa điểm: 105 Bà Huyện Thanh Quan, Phường Xuân Hòa, TP. Hồ Chí Minh

LẦN	NGÀY	XÁC NHẬN
1	NGÀY / /	
2	NGÀY / /	
3	NGÀY / /	
4	NGÀY / /	
5	NGÀY / /	

ĐƠN VỊ TƯ VẤN THIẾT KẾ

CÔNG TY TNHH **ST+ARCHITECT**

Địa chỉ: số 2/10D, đường số 4, P. An Khánh, Tp. Thủ Đức, Tp. Hồ Chí Minh

Email: Info@St-Architect.Pro

Website: Kientruc-Sta.com / P: 0973444549

GIÁM ĐỐC

KTS. TRẦN VĂN SANH

CHỦ TRÌ THIẾT KẾ

KTS. TRẦN VĂN SANH

THIẾT KẾ - DESIGN

KTS. LÊ VĂN NGỌC HÙNG

QUẢN LÝ KỸ THUẬT

KS. NGUYỄN VĂN QUÍ

THỂ HIỆN

KTS. NGUYỄN NHẬT SANG

TÊN BẢN VẼ	GIAI ĐOẠN		GHI CHÚ
CHI TIẾT CỬA(TT)	<input checked="" type="checkbox"/> HỒ SƠ THIẾT KẾ		ĐƠN VỊ THỰC HIỆN CÔNG VIỆC THIẾT KẾ PHẢI BẢO LOAN CHO ĐƠN VỊ THIẾT KẾ HẾT ĐIỀU CHỨNG KẾ ĐƠN VỊ THỰC HIỆN CÔNG VIỆC THIẾT KẾ, MỌI SAI LỆCH VỀ SAU ĐƠN VỊ THIẾT KẾ KHÔNG CHịu TRÁCH NHIỆM.
HẠNG MỤC	HOÀN THÀNH	TỈ LỆ	KÝ HIỆU
KIẾN TRÚC	04/2026	TL 1/50	KT-CT-67

TRƯỜNG ĐẠI HỌC SÀI GÒN
PHÊ DUYỆT
 Theo Quyết định số: 152/QĐ-ĐHSG
 Ngày: 17 tháng 4 năm 2026
 Ký tên:

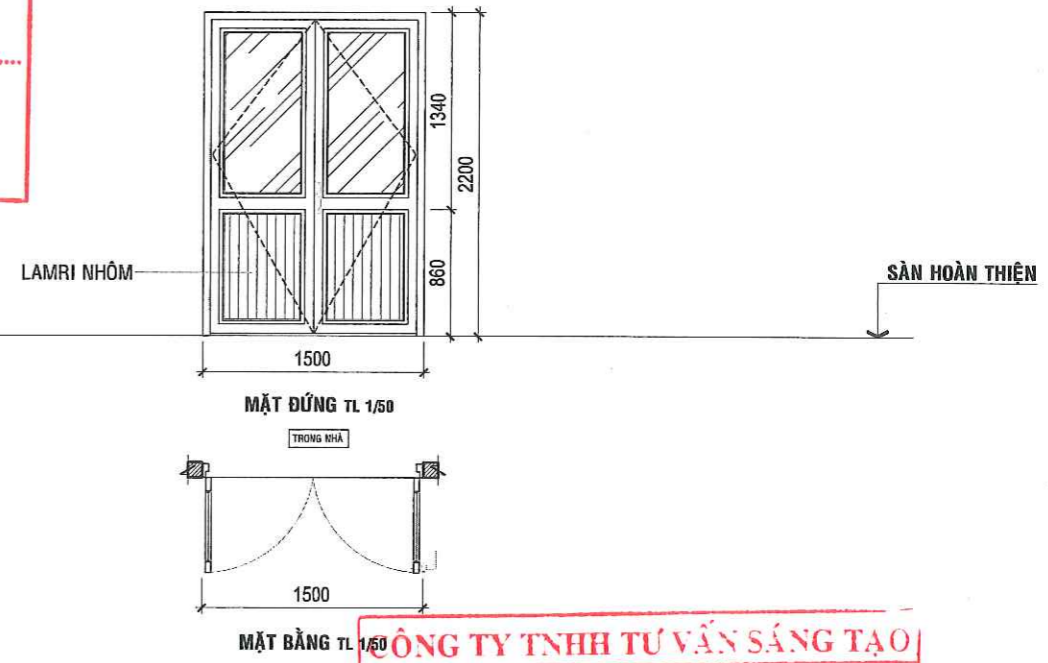
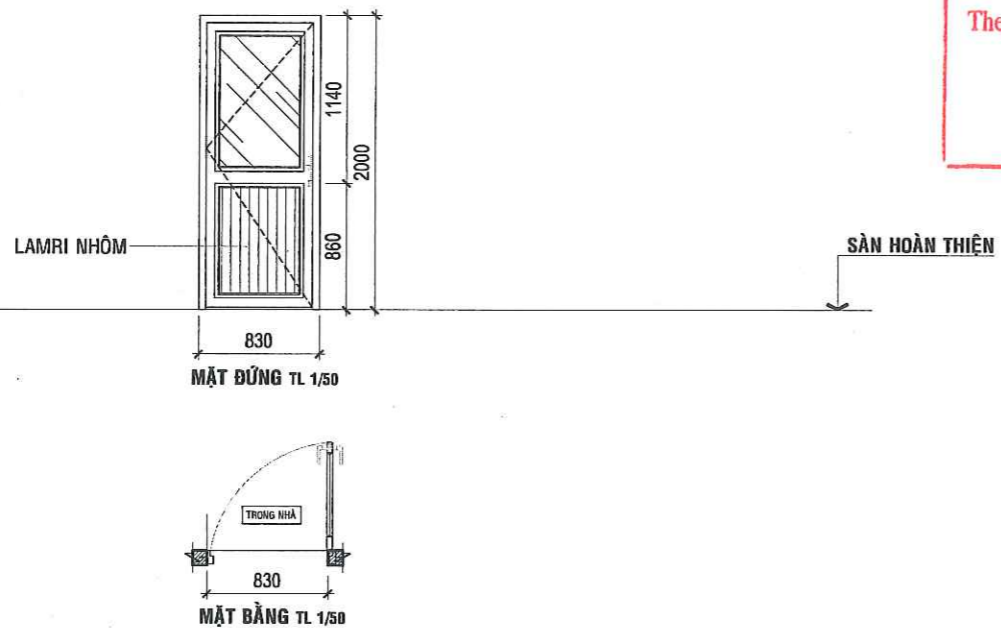

KÍ HIỆU	LOẠI CỬA	CỬA ĐI 1 CÀNH MỎ
D09	KÍCH THƯỚC	830x2000
	VẬT LIỆU	NHÔM XINGFA MÀU XÁM HÈ S5, KÍNH CƯỜNG LỰC ĐÁY BUM
	VỊ TRÍ	WC CẦU THANG TRỆT
	SỐ LƯỢNG	01

KÍ HIỆU	LOẠI CỬA	CỬA ĐI 1 CÀNH MỎ
D10	KÍCH THƯỚC	1500x2200
	VẬT LIỆU	NHÔM XINGFA MÀU XÁM HÈ S5, KÍNH CƯỜNG LỰC ĐÁY BUM
	VỊ TRÍ	NGỒI NHÀ (PHÒNG HỌC)
	SỐ LƯỢNG	10

CÔNG TY TNHH TƯ VẤN SÁNG TẠO
THẨM TRA
 Quyết định số: 67/BC/TTTK/ST-20.26
 Ngày: 15/4/2026
 Chủ trì bộ môn ký tên

KTS. Phạm Minh Bền

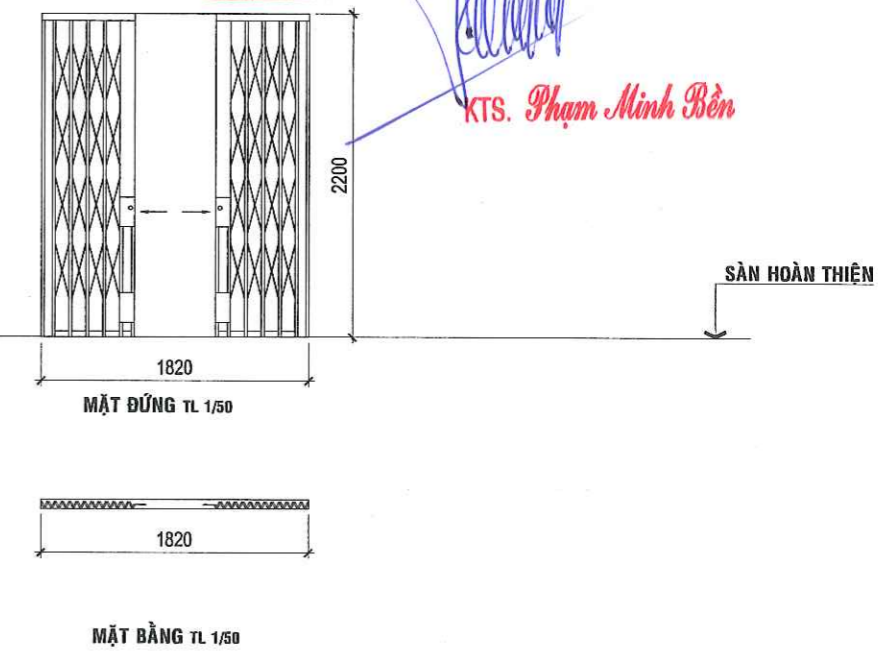
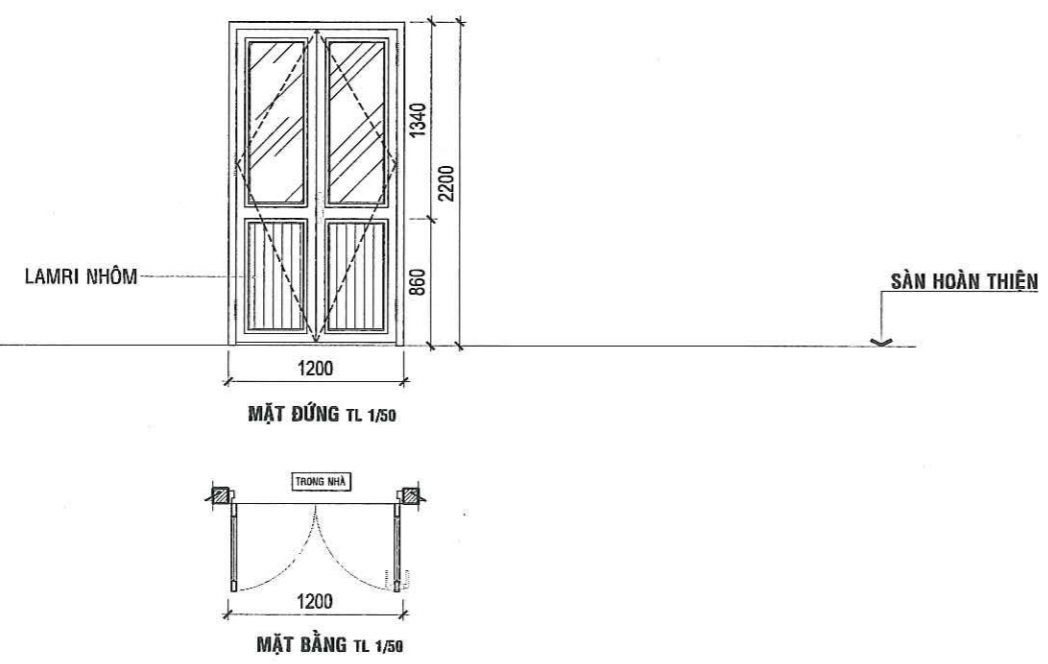

KÍ HIỆU	LOẠI CỬA	CỬA ĐI 2 CÀNH MỎ
D11	KÍCH THƯỚC	1200x2200
	VẬT LIỆU	NHÔM XINGFA MÀU XÁM HÈ S5, KÍNH CƯỜNG LỰC ĐÁY BUM
	VỊ TRÍ	NGỒI NHÀ (PHÒNG HỌC)
	SỐ LƯỢNG	09

KÍ HIỆU	LOẠI CỬA	CỬA SẮT XÉP
D12	KÍCH THƯỚC	1820x2200
	VẬT LIỆU	CỬA SẮT
	VỊ TRÍ	CẦU THANG TẦNG 1
	SỐ LƯỢNG	01

CÔNG TRÌNH
 CÁI TẠO SỬA CHỮA KHU VỰC CƠ SỞ 1 TRƯỜNG ĐẠI HỌC SÀI GÒN

CHỦ ĐẦU TƯ
 TRƯỜNG ĐẠI HỌC SÀI GÒN
 PGS.TS. PHẠM HOÀNG QUẢN
 ĐỊA ĐIỂM: 105 BÀ HUYỆN THANH QUẢN, PHƯỜNG XUÂN HÒA, TP. HỒ CHÍ MINH

LẦN	NGÀY	XÁC NHẬN
1	NGÀY / /	
2	NGÀY / /	
3	NGÀY / /	
4	NGÀY / /	
5	NGÀY / /	

ĐƠN VỊ TƯ VẤN THIẾT KẾ
CÔNG TY TNHH ST+ARCHITECT
 Địa chỉ: số 2/10D, đường số 4, P. An Khánh, Tp. Thủ Đức, Tp. Hồ Chí Minh
 Email: Info@St-Architect.Pro
 Website: Kientruc-Sta.com / P: 0973444549

GIÁM ĐỐC
 KTS. TRẦN VĂN SANH

CHỦ TRÌ THIẾT KẾ
 KTS. TRẦN VĂN SANH
 THIẾT KẾ - DESIGN
 KTS. LÊ VĂN NGỌC HÙNG

QUẢN LÝ KỸ THUẬT
 KS. NGUYỄN VĂN QUÍ
 THỂ HIỆN
 KTS. NGUYỄN NHẬT SANG

TÊN BẢN VẼ	GIAI ĐOẠN		GHI CHÚ
CHI TIẾT CỬA(TT)	<input checked="" type="checkbox"/> HỒ SƠ THIẾT KẾ		ĐƠN VỊ THI CÔNG TIỀN HÀNH KÈM TRẢ KỊCH THOẠI TRƯỚC KHI THI CÔNG. NẾU CÓ SAI SỐ/ THAY ĐỔI NGUYÊN CHO ĐƠN VỊ THIẾT KẾ (SỐ BIỂU) CHỈN KÈM ĐƠN VỊ THI CÔNG TỰ Ý XỬ LÝ, MỌI SAI LỆCH VỀ SAU ĐƠN VỊ THIẾT KẾ KHÔNG CHỊU TRÁCH NHIỆM.
HANG MỤC	HOÀN THÀNH	TỈ LỆ	KÝ HIỆU
KIẾN TRÚC	04/2026	TL 1/50	KT-CT-68

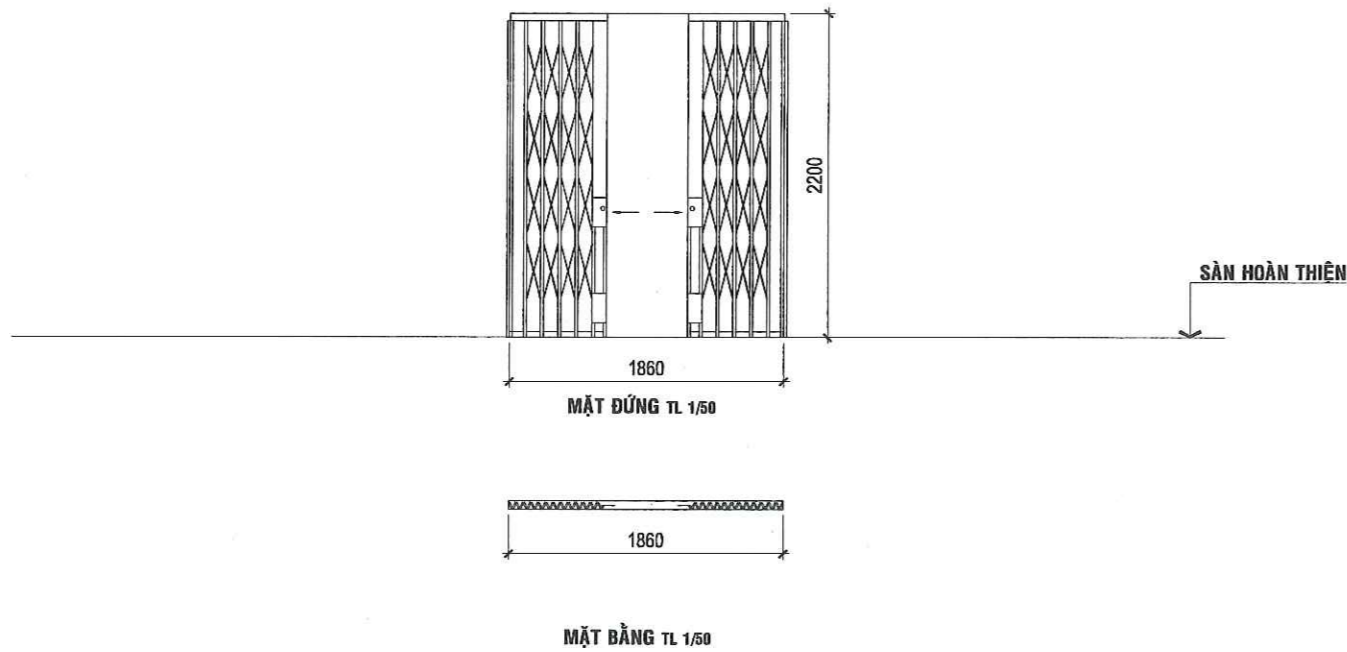

TRƯỜNG ĐẠI HỌC SÀI GÒN
PHÊ DUYỆT
 Theo Quyết định số: 152/ RĐ-ĐHSG
 Ngày: 17 tháng 4 năm 2026
 Ký tên:

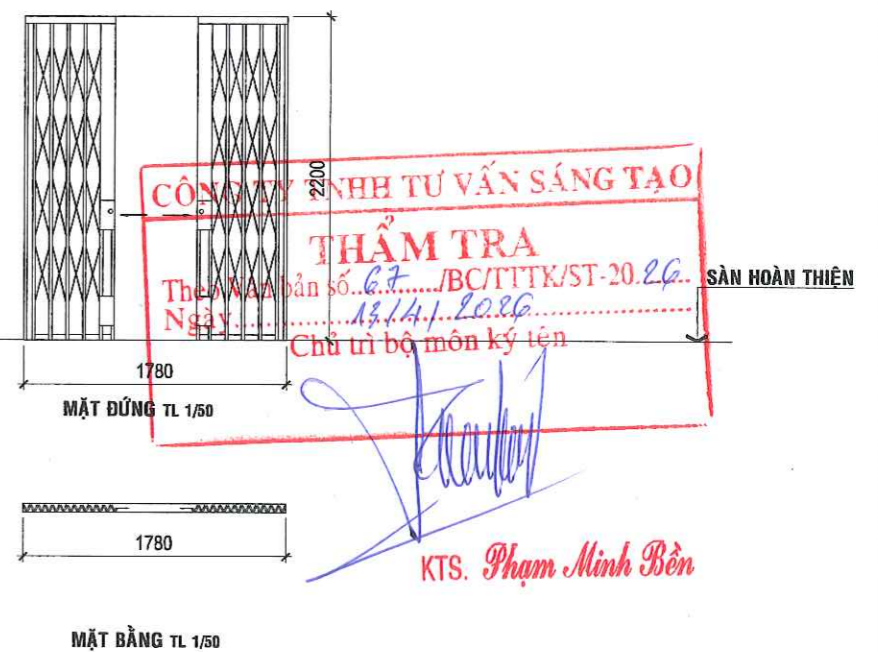

KÍ HIỆU	LOẠI CỬA	CỬA SẮT XẾP
D13	KÍCH THƯỚC	1860x2200
	VẬT LIỆU	CỬA SẮT
	VỊ TRÍ	CẦU THANG TẦNG 2
	SỐ LƯỢNG	01

KÍ HIỆU	LOẠI CỬA	CỬA SẮT XẾP
D14	KÍCH THƯỚC	1780x2200
	VẬT LIỆU	CỬA SẮT
	VỊ TRÍ	CẦU THANG TẦNG 3, TẦNG 5
	SỐ LƯỢNG	02

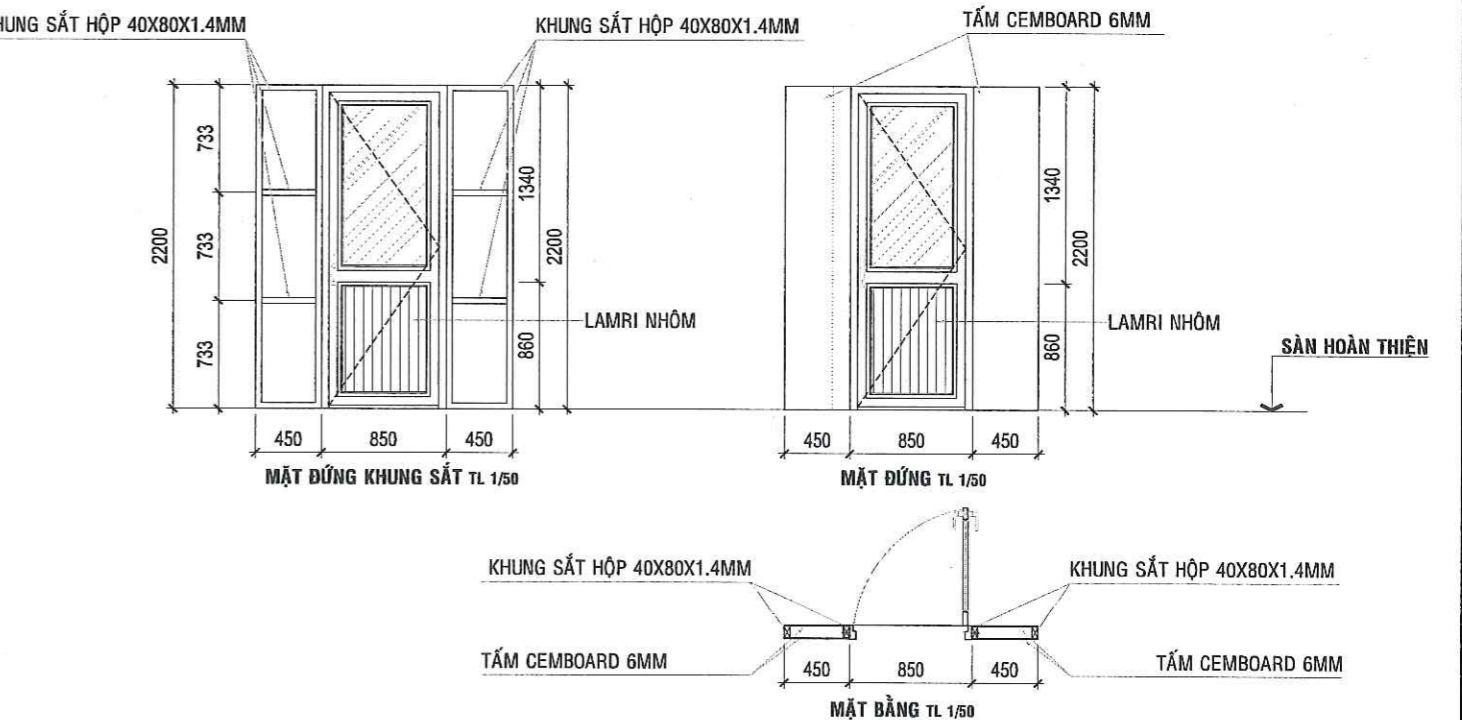
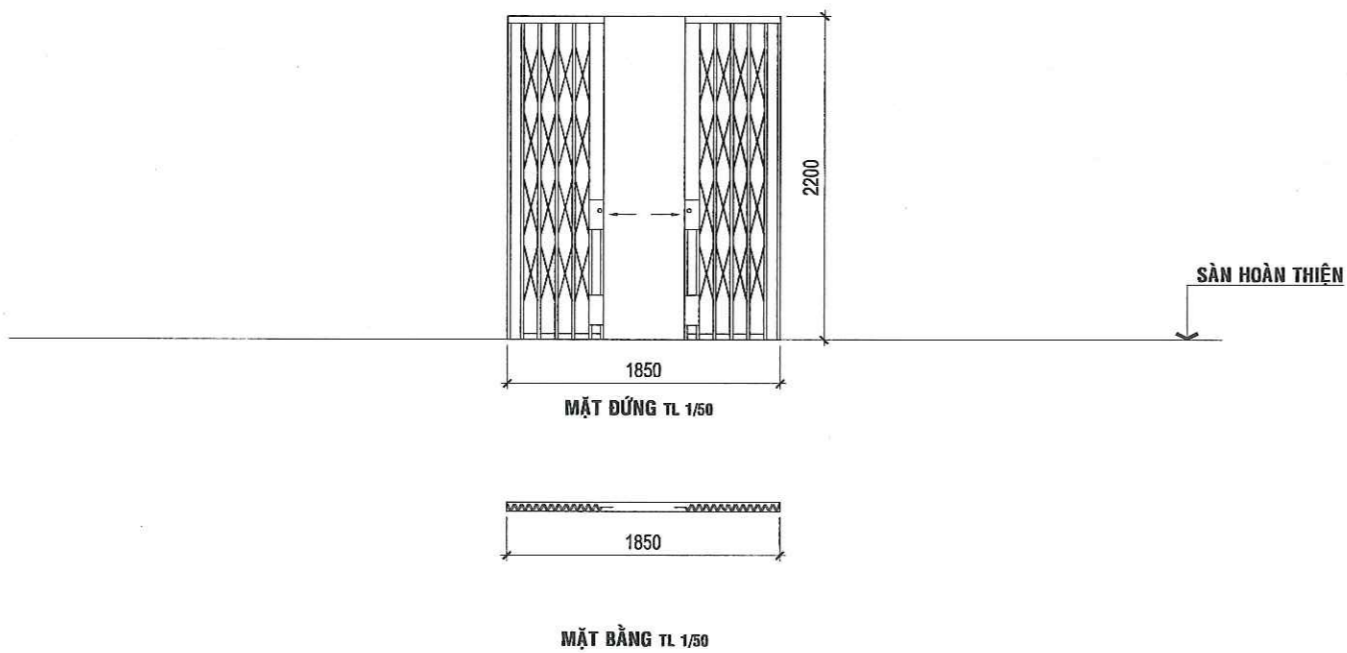

KÍ HIỆU	LOẠI CỬA	CỬA SẮT XẾP
D15	KÍCH THƯỚC	1850x2200
	VẬT LIỆU	CỬA SẮT
	VỊ TRÍ	CẦU THANG TẦNG 4
	SỐ LƯỢNG	01

KÍ HIỆU	LOẠI CỬA	KHUNG SẮT 40x80, ỐP CEMBOARD 2 MẶT, CỬA NHÔM KÍNH 650X2200
D16	KÍCH THƯỚC	1750x2200
	VẬT LIỆU	KHUNG SẮT + CỬA NHÔM XINGFA HÉ SS, KÍNH CƯỜNG LỰC 6MM
	VỊ TRÍ	CẦU VỊ TRÍ TRỤC X7 TẦNG 5
	SỐ LƯỢNG	01

CÔNG TRÌNH CHỦ ĐẦU TƯ

CÁI TẠO SỬA CHỮA KHU A CƠ SỞ TRƯỜNG ĐẠI HỌC SÀI GÒN

TRƯỜNG ĐẠI HỌC SÀI GÒN

PGS.TS. PHẠM HOÀNG QUÂN

ĐỊA ĐIỂM: 105 BÀ HUYỆN THANH QUAN, PHƯỜNG XUÂN HÒA, TP. HỒ CHÍ MINH

LẦN	NGÀY	XÁC NHẬN
1	NGÀY //	
2	NGÀY //	
3	NGÀY //	
4	NGÀY //	
5	NGÀY //	

ĐƠN VỊ TƯ VẤN THIẾT KẾ GIÁM ĐỐC

CÔNG TY TNHH **ST+ARCHITECT**

Địa chỉ: số 2/10D, đường số 4, P. An Khánh, Tp. Thủ Đức, Tp. Hồ Chí Minh

Email: Info@St-Architect.Pro

Website: Kientruc-Sta.com / P: 0973444549

KTS. TRẦN VĂN SANH

CHỦ TRÌ THIẾT KẾ QUẢN LÝ KỸ THUẬT

KTS. TRẦN VĂN SANH KS. NGUYỄN VĂN QUÍ

THIẾT KẾ - DESIGN THỂ HIỆN

KTS. LÊ VĂN NGỌC HÙNG KTS. NGUYỄN NHẬT SANG

TÊN BẢN VẼ	GIAI ĐOẠN		GHI CHÚ
CHI TIẾT CỬA(TT)	<input checked="" type="checkbox"/> HỒ SƠ THIẾT KẾ		ĐƠN VỊ THI CÔNG TIẾN HÀNH KIỂM TRA KÍCH THƯỚC TRƯỚC KHI THI CÔNG. NẾU CÓ SAI SÓY TRẢ BẢO NGHIÊN CHO ĐƠN VỊ THIẾT KẾ ĐỂ ĐIỀU CHỈNH. MẪU ĐƠN VỊ THI CÔNG TỰ XỬ LÝ, ĐƠN VỊ SAU LÊN VẼ SẴU ĐƠN VỊ THIẾT KẾ KHÔNG CHƯ TRÁCH NHIỆM.
HẠNG MỤC	HOÀN THÀNH	TỈ LỆ	KÝ HIỆU
KIẾN TRÚC	04/2026	TL 1/50	KT-CT-69

TRƯỜNG ĐẠI HỌC SÀI GÒN
PHÊ DUYỆT
 Theo Quyết định số: 1521/QĐ-ĐHSG
 Ngày: 17 tháng 4 năm 2026
 Ký tên:

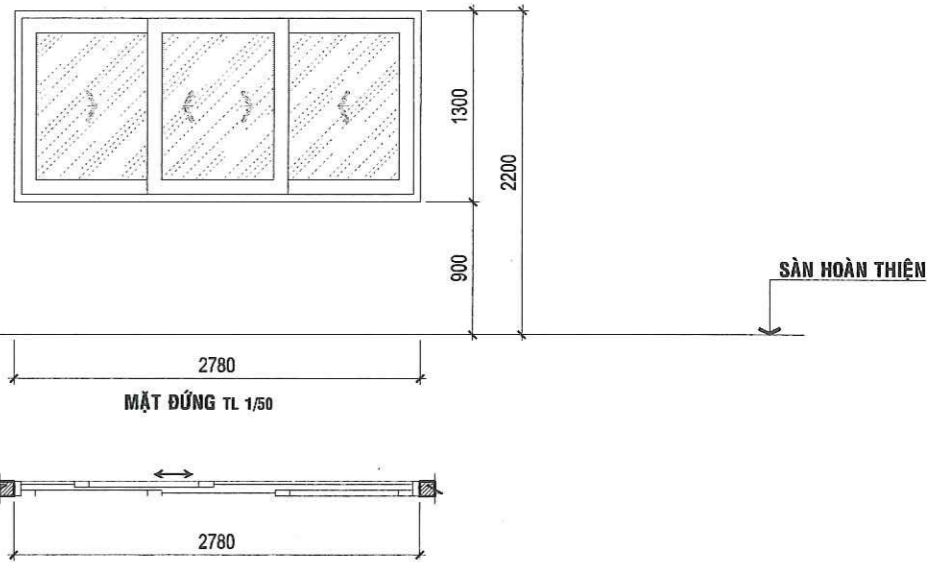
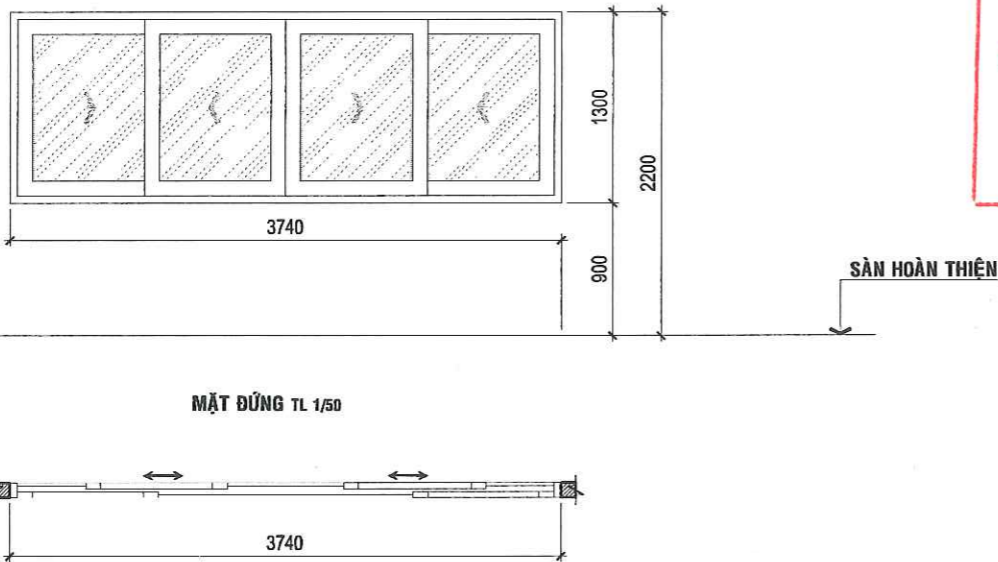

CÔNG TY TNHH TƯ VẤN SÁNG TẠO
THẨM TRA
 Theo Văn bản số: 67/BC/TTTK/ST 2026
 Ngày: 18/4/2026
 Chủ trì bộ môn ký tên

(Handwritten signature)
 KTS. Phạm Minh Bền

KÍ HIỆU	LOẠI CỬA	CỬA SỐ 4 CẢNH LỬA
S01	KÍCH THƯỚC	3740x1300
	VẬT LIỆU	NHÓM XINGFA MÀU XÁM HỆ SS, KÍNH CƯỜNG LỰC ĐẦY BMM
	VỊ TRÍ	NGOÀI NHÀ (PHÒNG HỌC)
	SỐ LƯỢNG	01

KÍ HIỆU	LOẠI CỬA	CỬA SỐ 3 CẢNH LỬA
S02	KÍCH THƯỚC	2780x1300
	VẬT LIỆU	NHÓM XINGFA MÀU XÁM HỆ SS, KÍNH CƯỜNG LỰC ĐẦY BMM
	VỊ TRÍ	NGOÀI NHÀ (PHÒNG HỌC)
	SỐ LƯỢNG	01

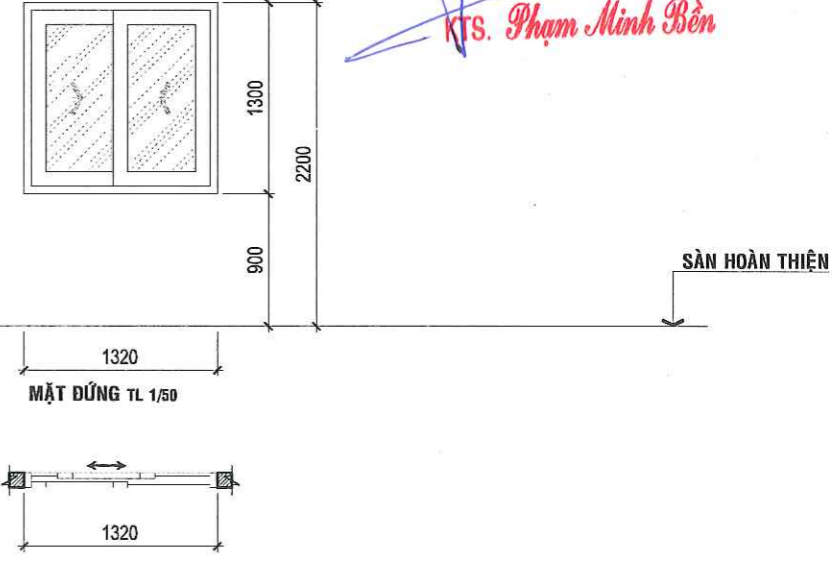
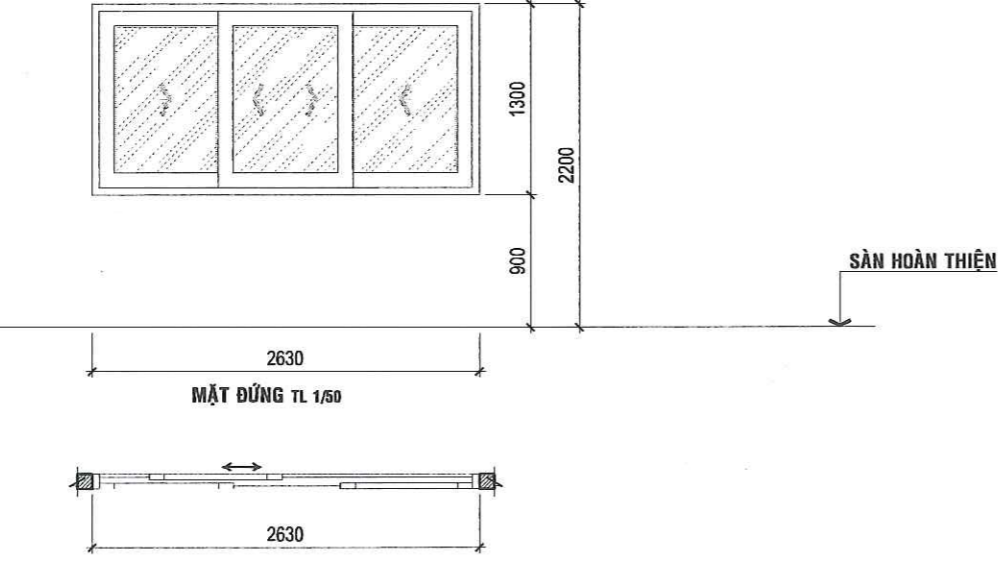

KÍ HIỆU	LOẠI CỬA	CỬA SỐ 3 CẢNH LỬA
S03	KÍCH THƯỚC	2630x1300
	VẬT LIỆU	NHÓM XINGFA MÀU XÁM HỆ SS, KÍNH CƯỜNG LỰC ĐẦY BMM
	VỊ TRÍ	NGOÀI NHÀ (PHÒNG HỌC)
	SỐ LƯỢNG	01

KÍ HIỆU	LOẠI CỬA	CỬA SỐ 2 CẢNH LỬA
S03	KÍCH THƯỚC	1320x1300
	VẬT LIỆU	NHÓM XINGFA MÀU XÁM HỆ SS, KÍNH CƯỜNG LỰC ĐẦY BMM
	VỊ TRÍ	NGOÀI NHÀ (PHÒNG HỌC)
	SỐ LƯỢNG	01

CÔNG TRÌNH CHÙ ĐẦU TƯ
 TRƯỜNG ĐẠI HỌC SÀI GÒN
 CÁI TẠO SỬA CHỮA KHU VỰC CƠ SỞ TRƯỜNG ĐẠI HỌC SÀI GÒN
 PGS.TS. PHẠM HOÀNG QUẢN
 ĐỊA ĐIỂM: 105 BÀ HUYNH THANH QUẬN, PHƯỜNG XUÂN HÒA, TP. HỒ CHÍ MINH

LẦN	NGÀY	XÁC NHẬN
1	NGÀY / /	
2	NGÀY / /	
3	NGÀY / /	
4	NGÀY / /	
5	NGÀY / /	

ĐƠN VỊ TƯ VẤN THIẾT KẾ
 CÔNG TY TNHH ST+ARCHITECT
 Địa chỉ: số 2/10D, đường số 4, P. An Khánh, Tp. Thủ Đức, Tp. Hồ Chí Minh
 Email: Info@St-Architect.Pro
 Website: Klientruc-Sta.com / P: 0973444549

GIÁM ĐỐC
 KTS. TRẦN VĂN SANH

CHỦ TRÌ THIẾT KẾ
 KTS. TRẦN VĂN SANH
 THIẾT KẾ - DESIGN
 KTS. LÊ VĂN NGỌC HÙNG

QUẢN LÝ KỸ THUẬT
 KS. NGUYỄN VĂN QUÍ
 THỂ HIỆN
 KTS. NGUYỄN NHẬT SANG

TÊN BẢN VẼ	GIẢI ĐOẠN	GHI CHÚ
CHI TIẾT CỬA(TT)	<input checked="" type="checkbox"/> HỒ SƠ THIẾT KẾ	ĐƠN VỊ THỰC HIỆN CÔNG TRÌNH KIỂM TRA KẾT THÚC TRƯỚC KHI THỰC HIỆN CÔNG VIỆC CÓ SAI SÓT PHẢI BÁO NGAY CHO ĐƠN VỊ THIẾT KẾ ĐỂ ĐIỀU CHỈNH. MẪU ĐƠN VỊ THỰC HIỆN CÔNG VIỆC XỬ LÝ, LỊCH SỬ LỆCH LỖ SỬ DỤNG THIẾT KẾ KHÔNG CHỊU TRÁCH NHIỆM.
HẠNG MỤC	HOÀN THÀNH	TỈ LỆ
KIẾN TRÚC	04/2026	TL 1/50
		KÝ HIỆU
		KT-CT-70

TRƯỜNG ĐẠI HỌC SÀI GÒN

PHÊ DUYỆT

Theo Quyết định số: 152/QĐ-ĐHSG

Ngày 17 tháng 4 năm 2026

Ký tên:

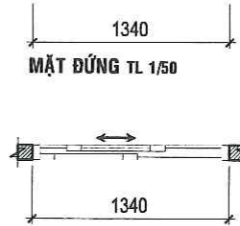
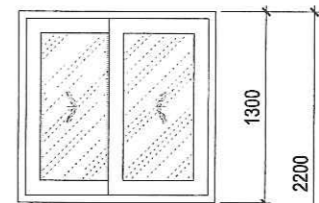

MẶT BẰNG TL 1/50

CÔNG TY TNHH TƯ VẤN SÁNG TẠO

THẨM TRA

theo Văn bản số 62/BC/TTTK/ST-20.26

Ngày 13/4/2026

Chủ trì bộ môn ký tên

[Signature]
KTS. Phạm Minh Bền

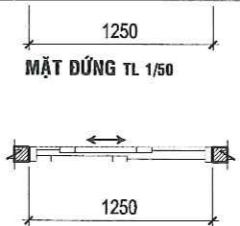
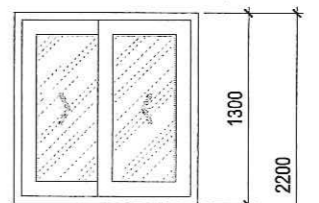

MẶT BẰNG TL 1/50

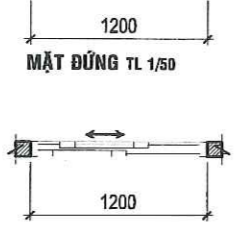
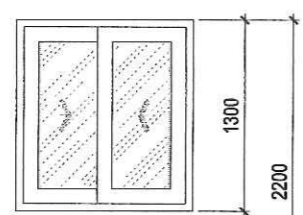

MẶT BẰNG TL 1/50

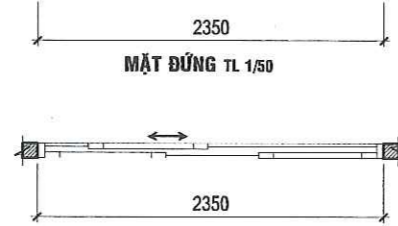
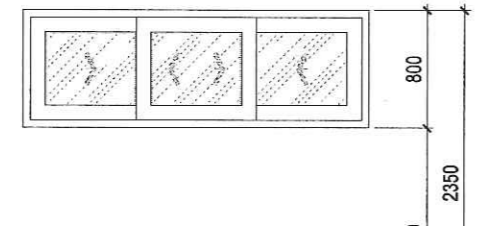

MẶT BẰNG TL 1/50

KÍ HIỆU	LOẠI CỬA	CỬA SỐ 2 CẢNH LỬA
S05	KÍCH THƯỚC	1200x1300
	VẬT LIỆU	NHÔM XINGFA MÀU XÁM HÈ SS, KÍNH CƯỜNG LỰC ĐẦY BMM
	VỊ TRÍ	NGOÀI NHÀ (PHÒNG HỌC)
	SỐ LƯỢNG	02

KÍ HIỆU	LOẠI CỬA	CỬA SỐ 2 CẢNH LỬA
S06	KÍCH THƯỚC	1340x1300
	VẬT LIỆU	NHÔM XINGFA MÀU XÁM HÈ SS, KÍNH CƯỜNG LỰC ĐẦY BMM
	VỊ TRÍ	NGOÀI NHÀ (PHÒNG HỌC)
	SỐ LƯỢNG	01

KÍ HIỆU	LOẠI CỬA	CỬA SỐ 2 CẢNH LỬA
S07	KÍCH THƯỚC	2350x800
	VẬT LIỆU	NHÔM XINGFA MÀU XÁM HÈ SS, KÍNH CƯỜNG LỰC ĐẦY BMM
	VỊ TRÍ	WC TẦNG 1
	SỐ LƯỢNG	01

KÍ HIỆU	LOẠI CỬA	CỬA SỐ 2 CẢNH LỬA
S08	KÍCH THƯỚC	1250x1300
	VẬT LIỆU	NHÔM XINGFA MÀU XÁM HÈ SS, KÍNH CƯỜNG LỰC ĐẦY BMM
	VỊ TRÍ	NGOÀI NHÀ (PHÒNG HỌC)
	SỐ LƯỢNG	01

CÔNG TRÌNH CHỮ ĐẦU TƯ

CẢI TẠO SỬA CHỮA KHU VỰC CƠ SỞ TRƯỜNG ĐẠI HỌC SÀI GÒN

TRƯỜNG ĐẠI HỌC SÀI GÒN

PGS.TS. PHẠM HOÀNG QUẢN

ĐỊA ĐIỂM: 105 BÀ HUYỆN THANH QUAN, PHƯỜNG XUÂN HÒA, TP. HỒ CHÍ MINH

LẦN	NGÀY	XÁC NHẬN
1	NGÀY //	
2	NGÀY //	
3	NGÀY //	
4	NGÀY //	
5	NGÀY //	

ĐƠN VỊ TƯ VẤN THIẾT KẾ

CÔNG TY TNHH ST+ARCHITECT

Địa chỉ: số 2/10D, đường số 4, P. An Khánh, Tp. Thủ Đức, Tp. Hồ Chí Minh

Email: Info@St-Architect.Pro

Website: Kientruc-Sta.com / P: 0973444549

GIÁM ĐỐC

[Signature]

KTS. TRẦN VĂN SANH

CHỦ TRÌ THIẾT KẾ

[Signature]

KTS. TRẦN VĂN SANH

THIẾT KẾ - DESIGN

[Signature]

KTS. LÊ VĂN NGỌC HÙNG

QUẢN LÝ KỸ THUẬT

[Signature]

KS. NGUYỄN VĂN QUÍ

THỂ HIỆN

[Signature]

KTS. NGUYỄN NHẬT SANG

TÊN BẢN VẼ	GIAI ĐOẠN		GHI CHÚ
CHI TIẾT CỬA(TT)	<input checked="" type="checkbox"/> HỒ SƠ THIẾT KẾ		ĐƠN VỊ THỰC HIỆN PHẢI KIỂM TRA KỊCH THUỘC TRƯỚC KHI THỰC HIỆN CÔNG VIỆC CÓ SƠ ĐỒ PHẢI BẢO NGỮ CHO ĐƠN VỊ THIẾT KẾ ĐỂ ĐƯỢC CHẤM NHẬN ĐƠN VỊ THỰC HIỆN CÔNG VIỆC, LỢI SAI LỆCH VỀ SAU ĐƠN VỊ THIẾT KẾ KHÔNG CHỊU TRÁCH NHIỆM.
HẠNG MỤC	HOÀN THÀNH	TỈ LỆ	KÝ HIỆU
KIẾN TRÚC	04/2025	TL 1/50	KT-CT-71

TRƯỜNG ĐẠI HỌC SÀI GÒN
PHÊ DUYỆT
 Theo Quyết định số: 152/BA-DHSG
 Ngày: 17 tháng 4 năm 2026
 Ký tên:

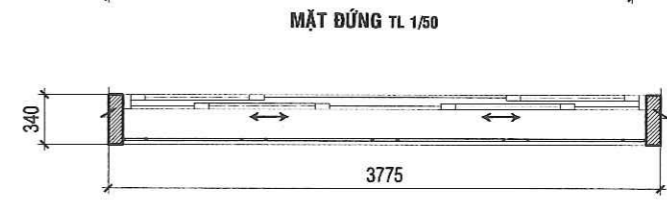
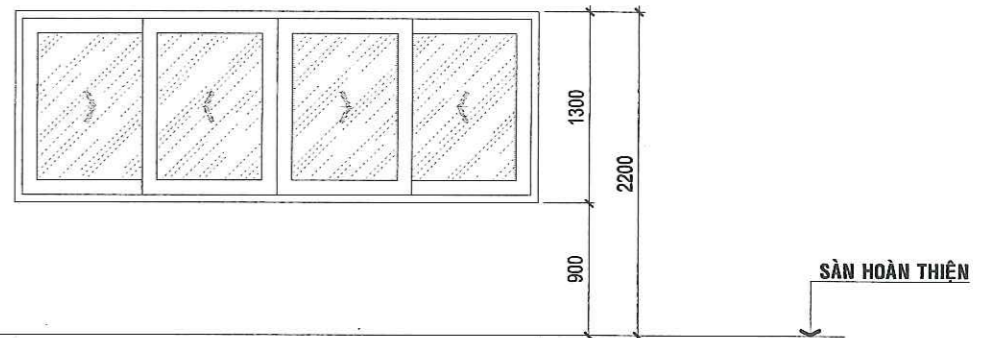
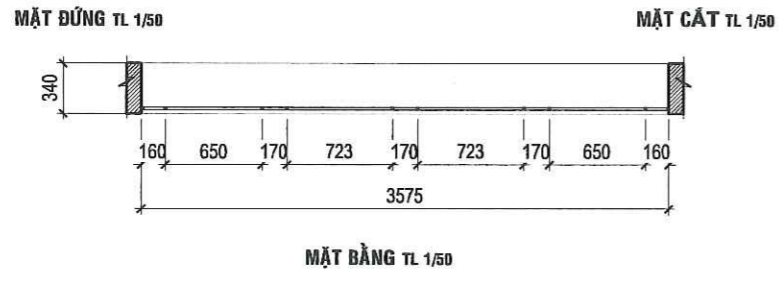
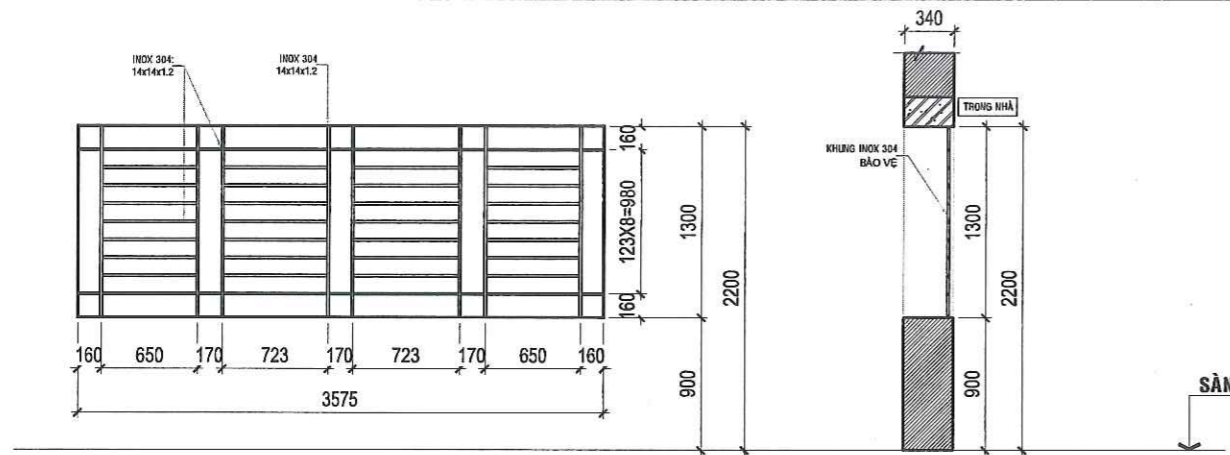

KÍ HIỆU	LOẠI KHUNG BẢO VỆ	KHUNG INOX 304	KÍ HIỆU	LOẠI CỬA	CỬA SỐ 4 CẢNH LỬA
(K01)	KÍCH THƯỚC	3575x1300	(S09)	KÍCH THƯỚC	3775x1300
	VẬT LIỆU	INOX 304		VẬT LIỆU	KHUNG XINGFA MÀU XÁM HÈ S5, KÍNH CƯỜNG LỰC DÀY 8MM
	VỊ TRÍ	TRONG NHÀ CỬA SỐ 500 (PHÒNG HỌC)		VỊ TRÍ	NGOÀI NHÀ (PHÒNG HỌC)
	SỐ LƯỢNG	12		SỐ LƯỢNG	12

KÍ HIỆU	LOẠI KHUNG BẢO VỆ	KHUNG INOX 304	KÍ HIỆU	LOẠI CỬA	CỬA SỐ 2 CẢNH LỬA
(K02)	KÍCH THƯỚC	1150x1300	(S10)	KÍCH THƯỚC	1150x1300
	VẬT LIỆU	INOX 304		VẬT LIỆU	KHUNG XINGFA MÀU XÁM HÈ S5, KÍNH CƯỜNG LỰC DÀY 8MM
	VỊ TRÍ	TRONG NHÀ CỬA SỐ S10 (PHÒNG HỌC)		VỊ TRÍ	NGOÀI NHÀ (PHÒNG HỌC)
	SỐ LƯỢNG	12		SỐ LƯỢNG	12

CÔNG TY TNHH TƯ VẤN SÁNG TẠO
THẨM TRA
 Theo Văn bản số: 67/BC/TTKST-2026
 Ngày: 17/4/2026
 Chủ trì bộ môn ký tên

KTS. Phạm Minh Bền

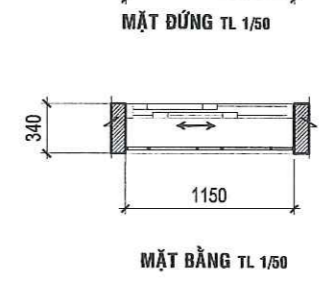
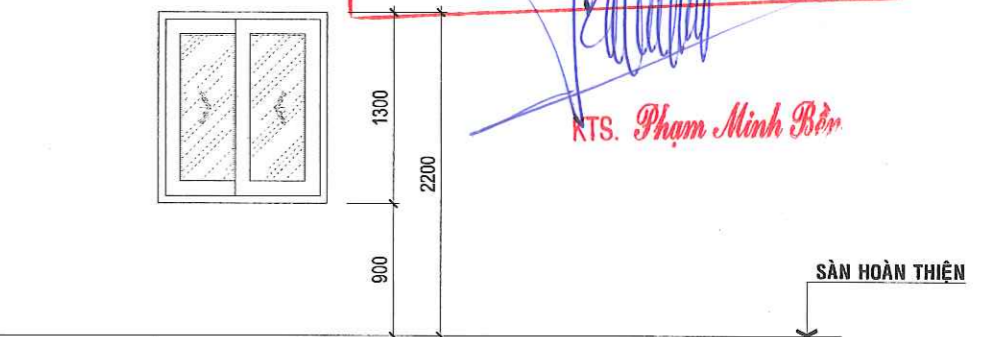
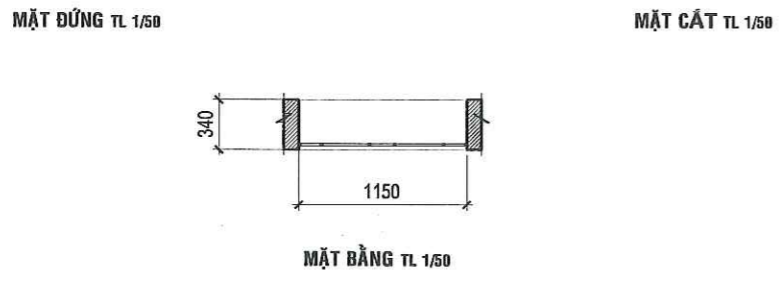
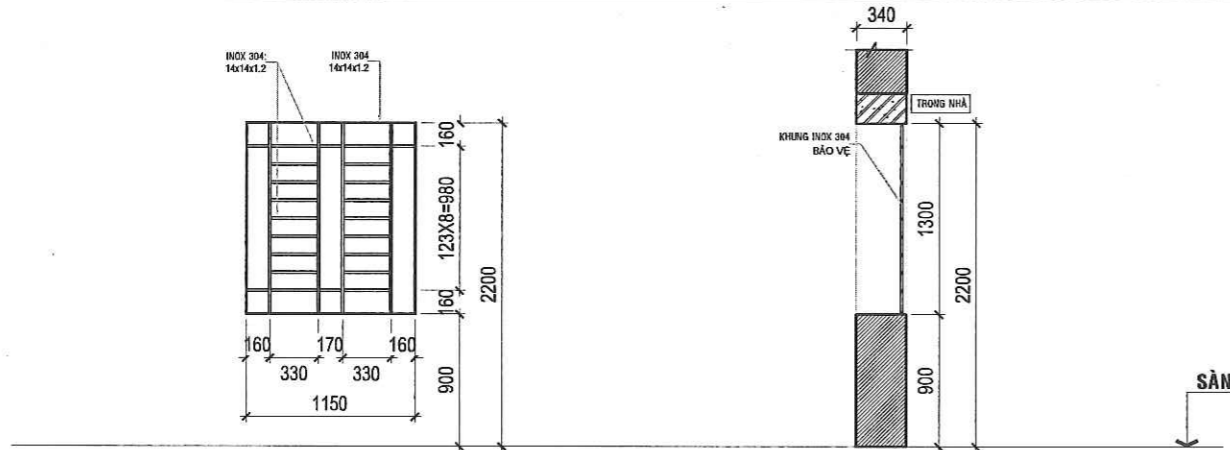

CÔNG TRÌNH **CHỦ ĐẦU TƯ**
 CẢI TẠO SỬA CHỮA KHU A CƠ SỞ 1 TRƯỜNG ĐẠI HỌC SÀI GÒN
 TRƯỜNG ĐẠI HỌC SÀI GÒN
 PGS.TS. PHẠM HOÀNG QUẢN
 ĐỊA ĐIỂM: 105 BÀ HUYỆN THANH QUẢN, PHƯỜNG XUÂN HÒA, TP. HỒ CHÍ MINH

LẦN	NGÀY	XÁC NHẬN
1	NGÀY / /	
2	NGÀY / /	
3	NGÀY / /	
4	NGÀY / /	
5	NGÀY / /	

ĐƠN VỊ TƯ VẤN THIẾT KẾ
 CÔNG TY TNHH **ST+ARCHITECT**
 Địa chỉ: số 2/10D, đường số 4, P. An Khánh, Tp. Thủ Đức, Tp. Hồ Chí Minh
 Email: Info@St-Architect.Pro
 Website: Kientruc-Sta.com / P: 0973444549

GIÁM ĐỐC
 KTS. TRẦN VĂN SANH

CHỦ TRÌ THIẾT KẾ
 KTS. TRẦN VĂN SANH
 THIẾT KẾ - DESIGN
 KTS. LÊ VĂN NGỌC HÙNG

QUẢN LÝ KỸ THUẬT
 KS. NGUYỄN VĂN QUÍ
 THỂ HIỆN
 KTS. NGUYỄN NHẬT SANG

TÊN BẢN VẼ	GIAI ĐOẠN		GHI CHÚ
CHI TIẾT CỬA(TT)	<input checked="" type="checkbox"/> HỒ SO THIẾT KẾ		ĐƠN VỊ THIẾT KẾ CHỈ CHịu TRÁCH NHIỆM THIẾT KẾ VÀ CHỈ CHịu TRÁCH NHIỆM THIẾT KẾ. CÔNG TY TNHH TƯ VẤN SÁNG TẠO CHỈ CHịu TRÁCH NHIỆM THIẾT KẾ VÀ CHỈ CHịu TRÁCH NHIỆM THIẾT KẾ. CÔNG TY TNHH TƯ VẤN SÁNG TẠO CHỈ CHịu TRÁCH NHIỆM THIẾT KẾ VÀ CHỈ CHịu TRÁCH NHIỆM THIẾT KẾ.
HẠNG MỤC	HOÀN THÀNH	TỈ LỆ	KÝ HIỆU
KIẾN TRÚC	04/2026	TL 1/50	KT-CT-72

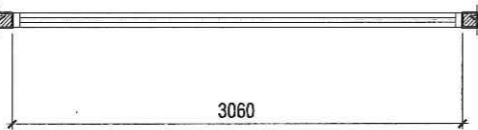
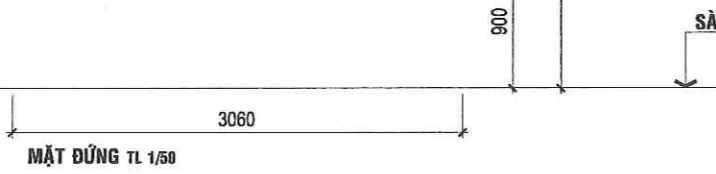
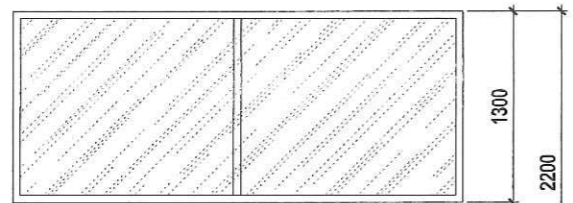

MẶT BẰNG TL 1/50

KI HIỆU	LOẠI CỬA	VÁCH KÍNH CỐ ĐỊNH
V01	KÍNH THƯỜNG	3060x1300
	VẬT LIỆU	NHÔM XINGFA MÀU XÁM HÈ SS, KÍNH CƯỜNG LỰC DÀY 6MM
	VỊ TRÍ	NGOÀI NHÀ (PHÒNG HỌC)
	SỐ LƯỢNG	1

TRƯỜNG ĐẠI HỌC SÀI GÒN
PHÊ DUYỆT
 Theo Quyết định số: 152/QĐ-ĐHSG
 Ngày: 17 tháng 4 năm 2026
 Ký tên:

CÔNG TY TNHH TƯ VẤN SÁNG TẠO
THẨM TRA
 Theo Văn bản số: 67/BC/TTTK/ST-2026
 Ngày: 17/4/2026
 Chủ trì bộ môn ký tên

[Signature]
 KTS. Phạm Minh Bền

CÔNG TRÌNH	CHỦ ĐẦU TƯ	SỬA ĐỔI	ĐƠN VỊ TƯ VẤN THIẾT KẾ	GIÁM ĐỐC	CHỦ TRÌ THIẾT KẾ	QUẢN LÝ KỸ THUẬT	TÊN BẢN VẼ	GIẢI ĐOẠN	GHI CHÚ
CẢI TẠO SỬA CHỮA KHU A CƠ SỞ 1 TRƯỜNG ĐẠI HỌC SÀI GÒN	TRƯỜNG ĐẠI HỌC SÀI GÒN PGS.TS. PHẠM HOÀNG QUẢN	LẦN NGÀY XÁC NHẬN	CÔNG TY TNHH ST+ARCHITECT Địa chỉ: số 2/10D, đường số 4, P. An Khánh, Tp. Thủ Đức, Tp. Hồ Chí Minh Email: Info@St-Architect.Pro Website: Kientruc-Sta.com / P: 0973444549	KTS. TRẦN VĂN SANH	KTS. TRẦN VĂN SANH THIẾT KẾ - DESIGN	KS. NGUYỄN VĂN QUÍ THỂ HIỆN	CHI TIẾT CỬA(TT)	<input checked="" type="checkbox"/> HỒ SƠ THIẾT KẾ	ĐƠN VỊ TƯ VẤN THIẾT KẾ TRƯỚC KHI CÔNG VIỆC CÓ SẴN PHẢI BẢO MẬT CHO ĐƠN VỊ THIẾT KẾ ĐỂ ĐIỀU CHỈNH MẪU ĐƠN VỊ TƯ VẤN TỰ Ý XỬ LÝ, MỌI SAI LỆCH VỀ SAU ĐƠN VỊ THIẾT KẾ KHÔNG CHịu TRÁCH NHIỆM.
		1 NGÀY //					HẠNG MỤC	HOÀN THÀNH	TỈ LỆ
		2 NGÀY //					KIẾN TRÚC	04/2026	TL 1/50
		3 NGÀY //							KÝ HIỆU
		4 NGÀY //							KT-CT-73
		5 NGÀY //							

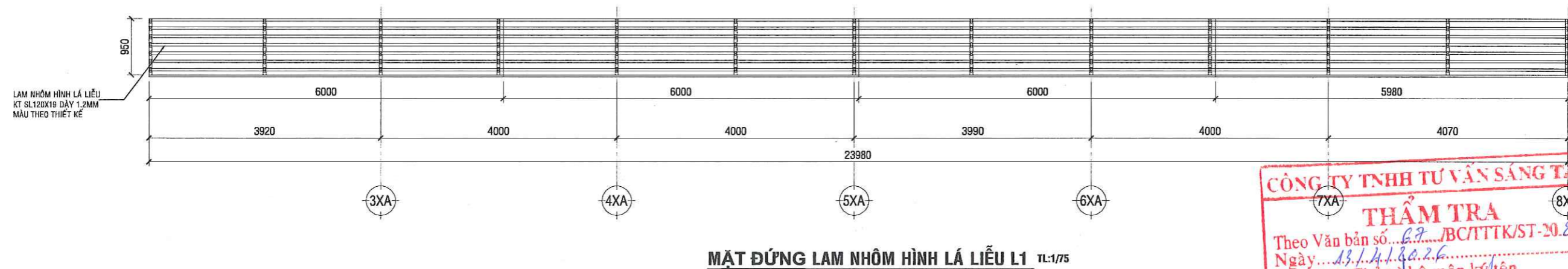
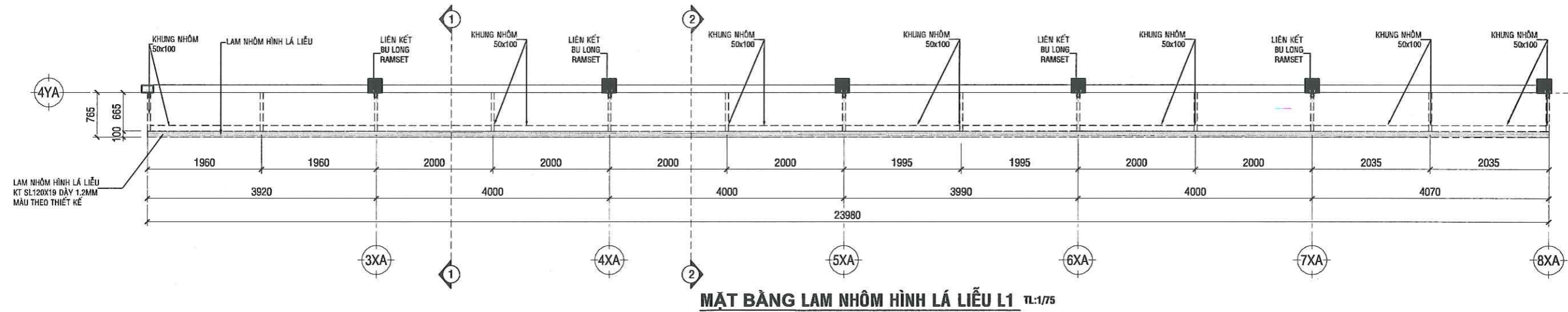

CÔNG TY TNHH TƯ VẤN SÁNG TẠO
THẨM TRA
 Theo Văn bản số.../BC/TTTK/ST-20.26.
 Ngày.../.../...
 Chủ trì bộ môn ký tên

KTS. Phạm Minh Bền

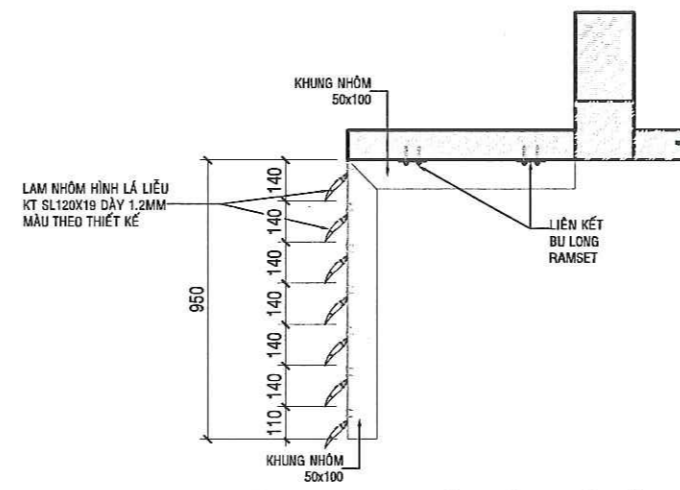
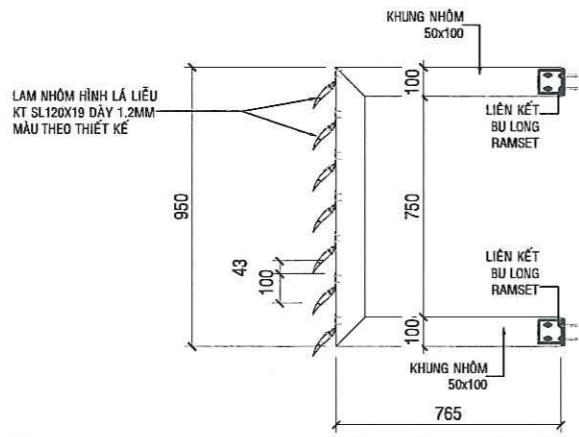
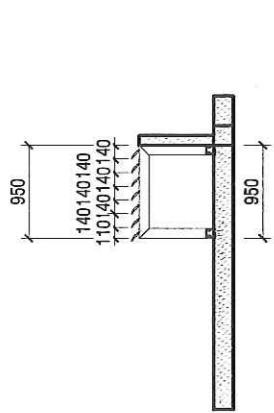

TRƯỜNG ĐẠI HỌC SÀI GÒN
PHÊ DUYỆT
 Theo Quyết định số: 152/ĐH-SG-
 Ngày.../.../...
 Ký tên:

KÍ HIỆU	LOẠI CỬA	LAM NHÔM HÌNH LÁ LIẾU
(L1)	KÍCH THƯỚC	23980x950
	VẬT LIỆU	NHÔM
	VỊ TRÍ	NGOÀI NHÀ
	SỐ LƯỢNG	05

CÔNG TRÌNH CHỦ ĐẦU TƯ

TRƯỜNG ĐẠI HỌC SÀI GÒN

CẢI TẠO SỬA CHỮA KINH CƠ SỞ TRƯỜNG ĐẠI HỌC SÀI GÒN

PGS.TS. PHẠM HOÀNG QUẢN

Địa điểm: 105 BÀ HUYỆN THANH QUẢN, PHƯỜNG XUÂN HÒA, TP. HỒ CHÍ MINH

SỬA ĐỔI

LẦN	NGÀY	XÁC NHẬN
1	NGÀY / /	
2	NGÀY / /	
3	NGÀY / /	
4	NGÀY / /	
5	NGÀY / /	

ĐƠN VỊ TƯ VẤN THIẾT KẾ

CÔNG TY TNHH ST+ARCHITECT

Địa chỉ: số 2/10D, đường số 4, P. An Khánh, Tp. Thủ Đức, Tp. Hồ Chí Minh

Email: Info@St-Architect.Pro

Website: Kientruc-Sta.com / P: 0973444549

GIÁM ĐỐC

KTS. TRẦN VĂN SANH

CHỦ TRÌ THIẾT KẾ

KTS. TRẦN VĂN SANH

THIẾT KẾ - DESIGN

KTS. LÊ VĂN NGỌC HÙNG

QUẢN LÝ KỸ THUẬT

KS. NGUYỄN VĂN QUÍ

THỂ HIỆN

KTS. NGUYỄN NHẬT SANG

TÊN BẢN VẼ	GIAI ĐOẠN		GHI CHÚ
CHI TIẾT LAM CHE NẮNG LÁ LIẾU L1	<input checked="" type="checkbox"/> HỒ SƠ THIẾT KẾ		ĐƠN VỊ TƯ VẤN THIẾT KẾ CHỈ TRÁCH NHIỆM THIẾT KẾ VÀ CHẤM DẤU NGÀY CHO ĐƠN VỊ THIẾT KẾ ĐƯỢC CHẤM DẤU ĐƠN VỊ THỰC CÔNG TỰ Ý, MỌI SAU LÊN VỀ SỰ ĐƠN VỊ THIẾT KẾ KHÔNG CHỊU TRÁCH NHIỆM.
HẠNG MỤC	HOÀN THÀNH	TỈ LỆ	KÝ HIỆU
KIẾN TRÚC	04/2026	TL 1/75	KT-CT-74

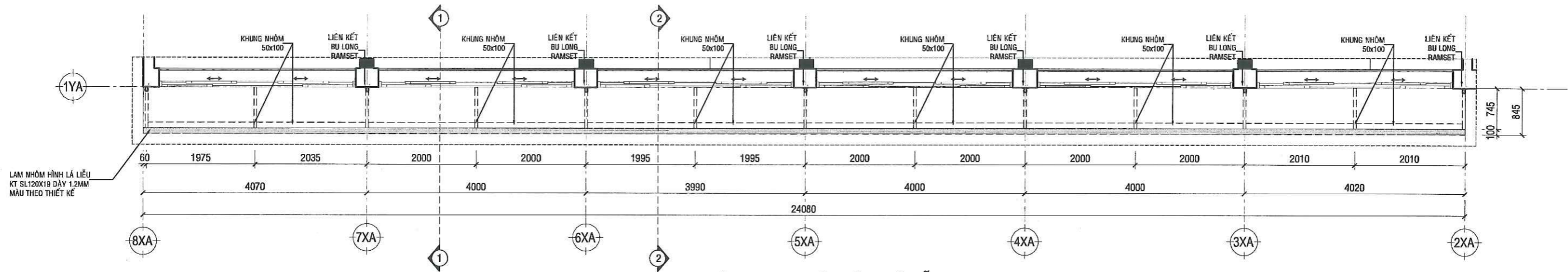

MẶT BẰNG LAM NHÔM HÌNH LÁ LIẾU L2 TL:1/75

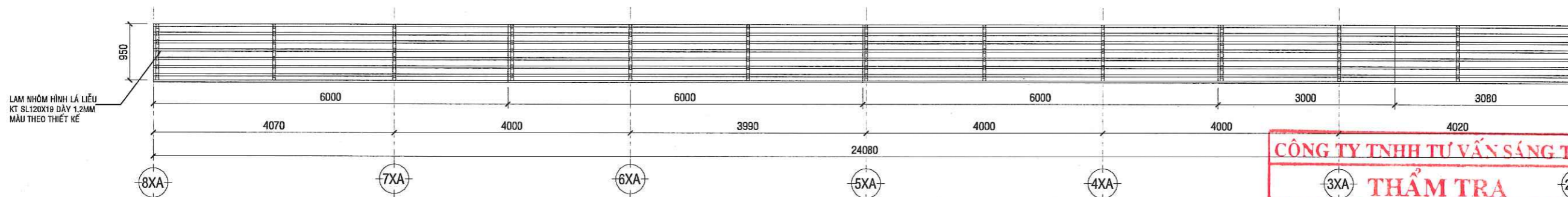

MẶT ĐỨNG LAM NHÔM HÌNH LÁ LIẾU L2 TL:1/75

CÔNG TY TNHH TƯ VẤN SÁNG TẠO
THẨM TRA
 Theo Văn bản số...**67**.../BC/TTTK/ST-20**26**..
 Ngày...**13/4/2026**..
 Chủ trì bộ môn ký tên

KTS. Phạm Minh Bền

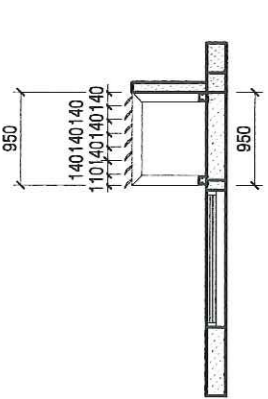

MẶT CẮT 1-1 LAM NHÔM HÌNH LÁ LIẾU L2
TL:1/75

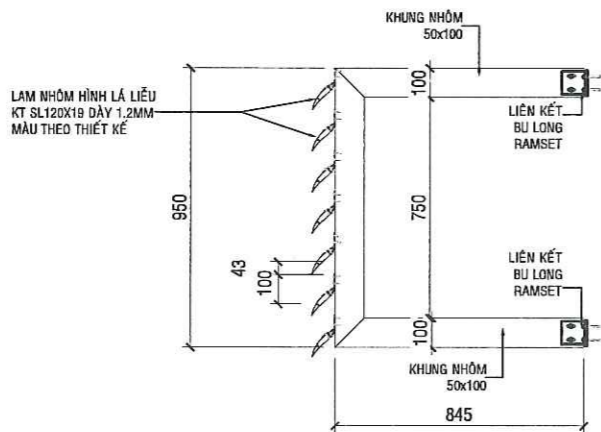

CT 1-1 LAM NHÔM HÌNH LÁ LIẾU L2
TL1/25

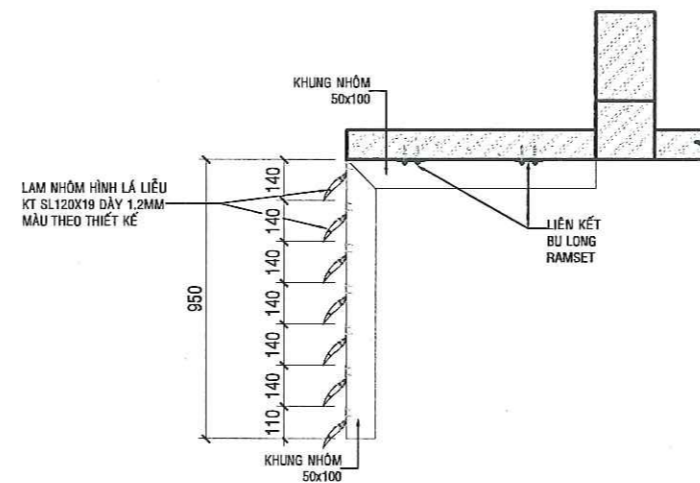

MẶT CẮT 2-2 LAM NHÔM HÌNH LÁ LIẾU L2
TL:1/25

TRƯỜNG ĐẠI HỌC SÀI GÒN
PHÊ DUYỆT
 Theo Quyết định số...**152/ĐD-ĐHSG**..
 Ngày...**17**...tháng...**4**...năm...**2026**..
 Ký tên:

KÍ HIỆU	LOẠI CỬA	LAM NHÔM HÌNH LÁ LIẾU
(L2)	KÍCH THƯỚC	24080x950
	VẬT LIỆU	NHÔM
	VỊ TRÍ	NGỒÀI NHÀ
	SỐ LƯỢNG	02

CÔNG TRÌNH CHỦ ĐẦU TƯ

TRƯỜNG ĐẠI HỌC SÀI GÒN

CẢI TẠO SỬA CHỮA KHU VỰC CƠ SỞ 1 TRƯỜNG ĐẠI HỌC SÀI GÒN

PGS.TS. PHẠM HOÀNG QUÂN

ĐỊA ĐIỂM: 105 BÀ HUYỆN THANH QUẬN, PHƯỜNG XUÂN HÒA, TP. HỒ CHÍ MINH

LẦN	NGÀY	XÁC NHẬN
1	NGÀY //	
2	NGÀY //	
3	NGÀY //	
4	NGÀY //	
5	NGÀY //	

ĐƠN VỊ TƯ VẤN THIẾT KẾ

CÔNG TY TNHH ST+ARCHITECT

Địa chỉ: số 2/10D, đường số 4, P. An Khánh, Tp. Thủ Đức, Tp. Hồ Chí Minh

Email: Info@St-Architect.Pro

Website: Kientruc-Sta.com / P: 0973444549

GIÁM ĐỐC

CHỦ TRÌ THIẾT KẾ

KTS. TRẦN VĂN SANH

THIẾT KẾ - DESIGN

KTS. LÊ VĂN NGỌC HÙNG

QUẢN LÝ KỸ THUẬT

KS. NGUYỄN VĂN QUÍ

THỂ HIỆN

KTS. NGUYỄN NHẬT SANG

TÊN BẢN VẼ

CHI TIẾT LAM CHE NẮNG LÁ LIẾU L2

HẠNG MỤC

KIẾN TRÚC

GIẢI ĐOẠN

HỒ SƠ THIẾT KẾ

HOÀN THÀNH

04/2026

GIẢI ĐOẠN	TỈ LỆ	KÝ HIỆU
HOÀN THÀNH	TL 1/75	KT-CT-75

THẨM TRA

Theo Văn bản số: 62/BC/TTTK/ST-20.26.
Ngày: 13/4/2026

Chủ trì bộ môn ký tên

KTS. Phạm Minh Bền

TRƯỜNG ĐẠI HỌC SÀI GÒN

PHÊ DUYỆT

Theo Quyết định số: 152/QĐ-ĐHSG

Ngày: 17 tháng 4 năm 2026

Ký tên:

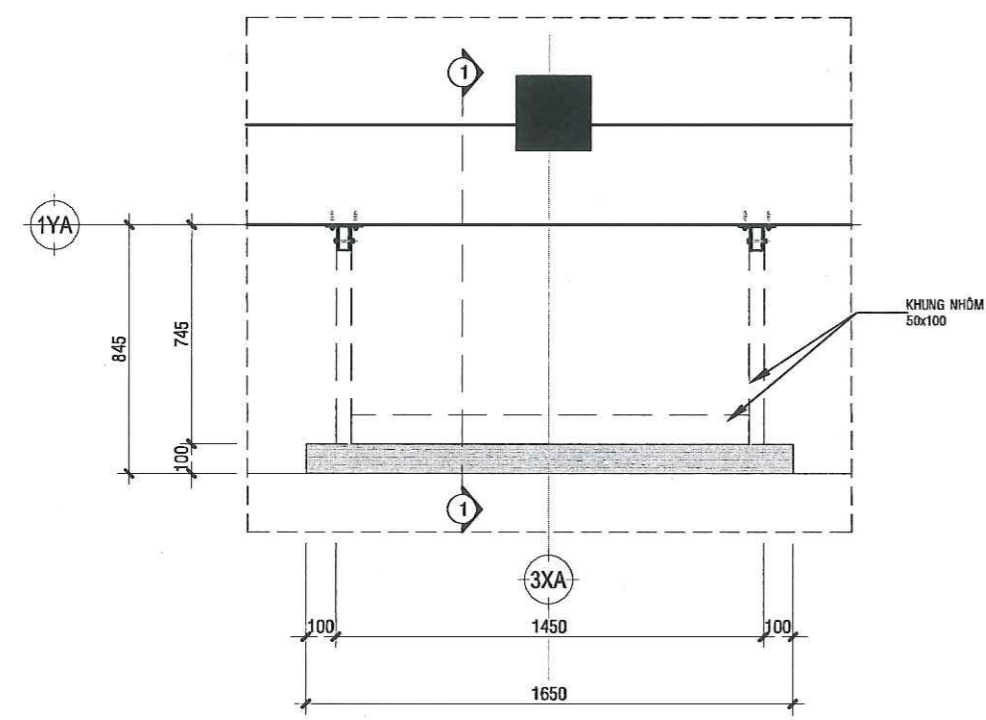

MẶT BẰNG LAM NHÔM HÌNH LÁ LIỄU L4 TL1/25

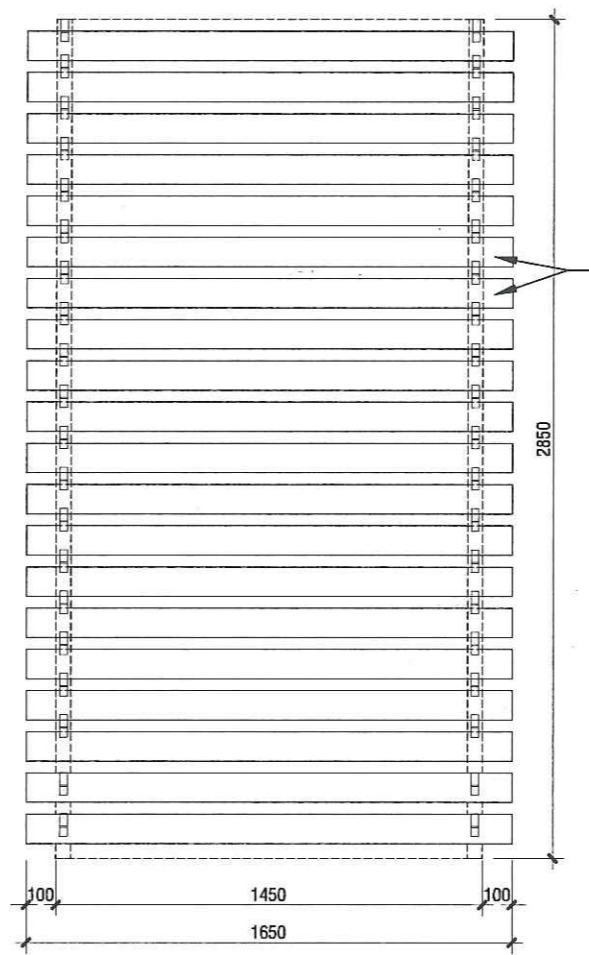

MẶT ĐỨNG LAM NHÔM HÌNH LÁ LIỄU L4 TL1/25

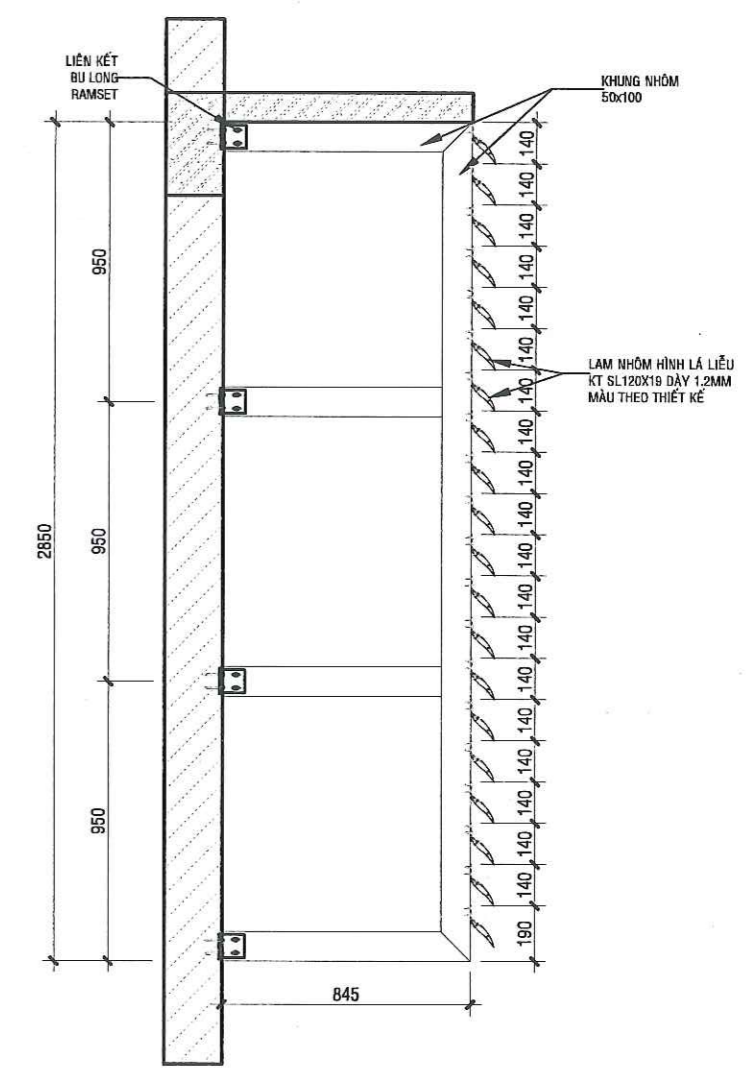

MẶT CẮT 1-1 LAM NHÔM HÌNH LÁ LIỄU L4 TL1/25

KÍ HIỆU	LOẠI CỬA	LAM NHÔM HÌNH LÁ LIỄU
(L4)	KÍCH THƯỚC	1650x2550
	VẬT LIỆU	NHÔM
	VỊ TRÍ	NGOÀI NHÀ (TRỤC 3XA, TRỤC 7XA)
	SỐ LƯỢNG	04

CÔNG TRÌNH	CHỦ ĐẦU TƯ	SỬA ĐỔI	ĐƠN VỊ TƯ VẤN THIẾT KẾ	GIÁM ĐỐC	CHỦ TRÌ THIẾT KẾ	QUẢN LÝ KỸ THUẬT	TÊN BẢN VẼ	GIẢI ĐOẠN	GHI CHÚ	
CẢI TẠO SỬA CHỮA KHU A CƠ SỞ 1 TRƯỜNG ĐẠI HỌC SÀI GÒN	TRƯỜNG ĐẠI HỌC SÀI GÒN	1 NGÀY / / 2 NGÀY / / 3 NGÀY / / 4 NGÀY / / 5 NGÀY / /	CÔNG TY TNHH ST+ARCHITECT Địa chỉ: số 2/10D, đường số 4, P. An Khánh, Tp. Thủ Đức, Tp. Hồ Chí Minh Email: Info@St-Architect.Pro Website: Kientruc-Sta.com / P: 0973444549	KTS. TRẦN VĂN SANH	KTS. TRẦN VĂN SANH THIẾT KẾ - DESIGN	KS. NGUYỄN VĂN QUI THỂ HIỆN	CHI TIẾT LAM CHE NẮNG LÁ LIỄU L4	<input checked="" type="checkbox"/> HỒ SƠ THIẾT KẾ	ĐƠN VỊ THI CÔNG TRÊN HÀNH VIÊN THỰC THI CÔNG TRƯỚC TRƯỚC HUY THAM CÔNG NẾU CÓ SỰ SỬA ĐỔI PHẢI BÁO NGAY CHO ĐƠN VỊ THIẾT KẾ ĐỂ ĐIỀU CHỈNH MẪU ĐƠN VỊ THI CÔNG TỰ Ý SỬ LÝ, LỖI SAI LỆCH VỀ SỰ ĐƠN VỊ THIẾT KẾ KHÔNG CHỊU TRÁCH NHIỆM.	
							HANG MỤC	HOÀN THÀNH	TỈ LỆ	KÝ HIỆU
							KIẾN TRÚC	04/2026	TL 1/25	KT-CT-77

THẨM TRA

Theo Văn bản số... 67.../BC/TTTK/ST-20.26.
Ngày... 13/11/2026

Chủ trì bộ môn ký tên

[Signature]

KTS. Phạm Minh Bền

TRƯỜNG ĐẠI HỌC SÀI GÒN
PHÊ DUYỆT
Theo Quyết định số: 152/QĐ-AHSG
Ngày... 17...tháng... 4...năm... 2026.
Ký tên:

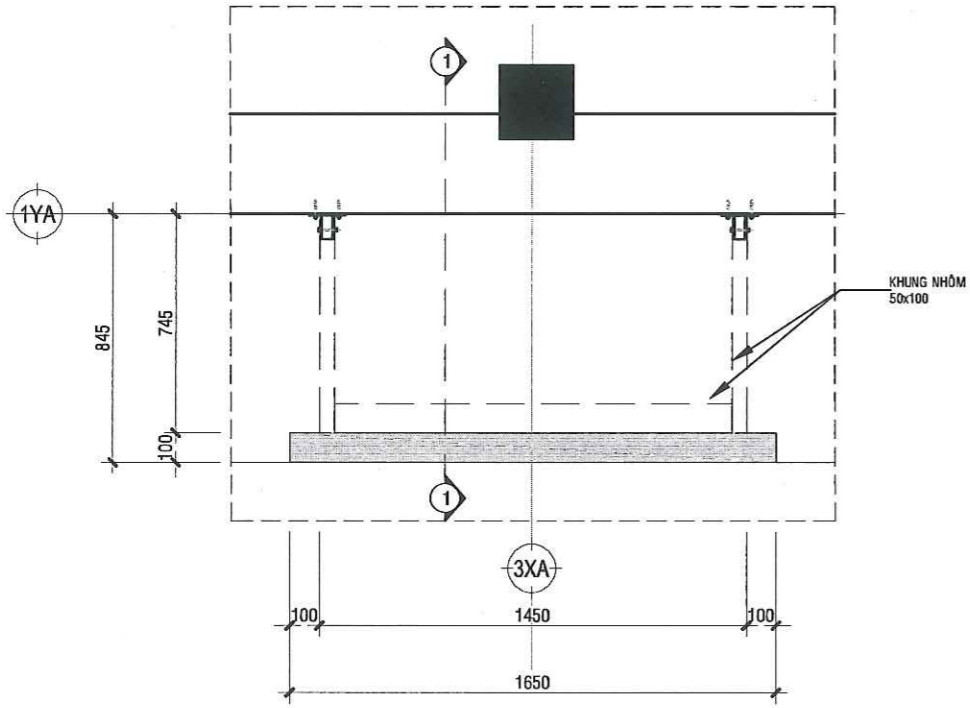

MẶT BẰNG LAM NHÔM HÌNH LÁ LIỄU L5 TL1/25

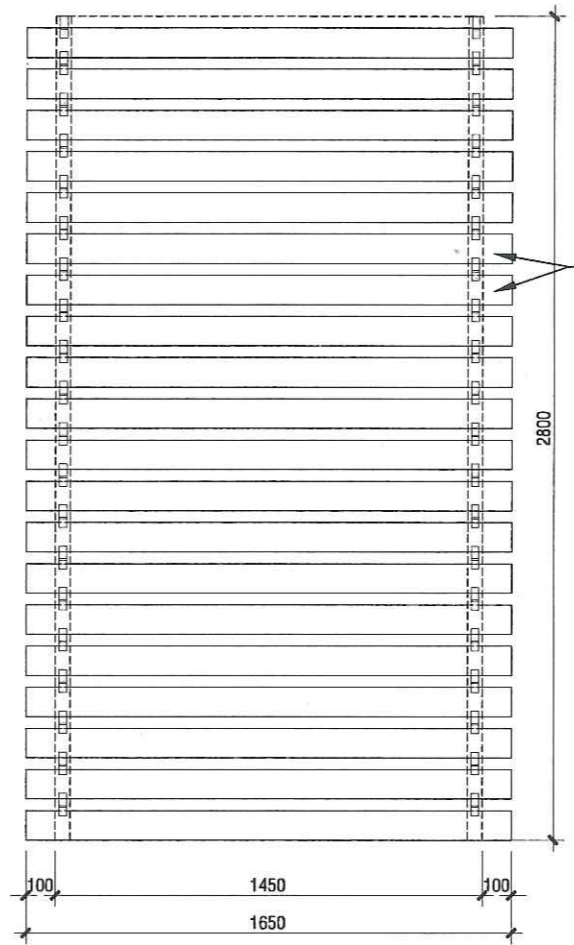

MẶT ĐỨNG LAM NHÔM HÌNH LÁ LIỄU L5 TL1/25

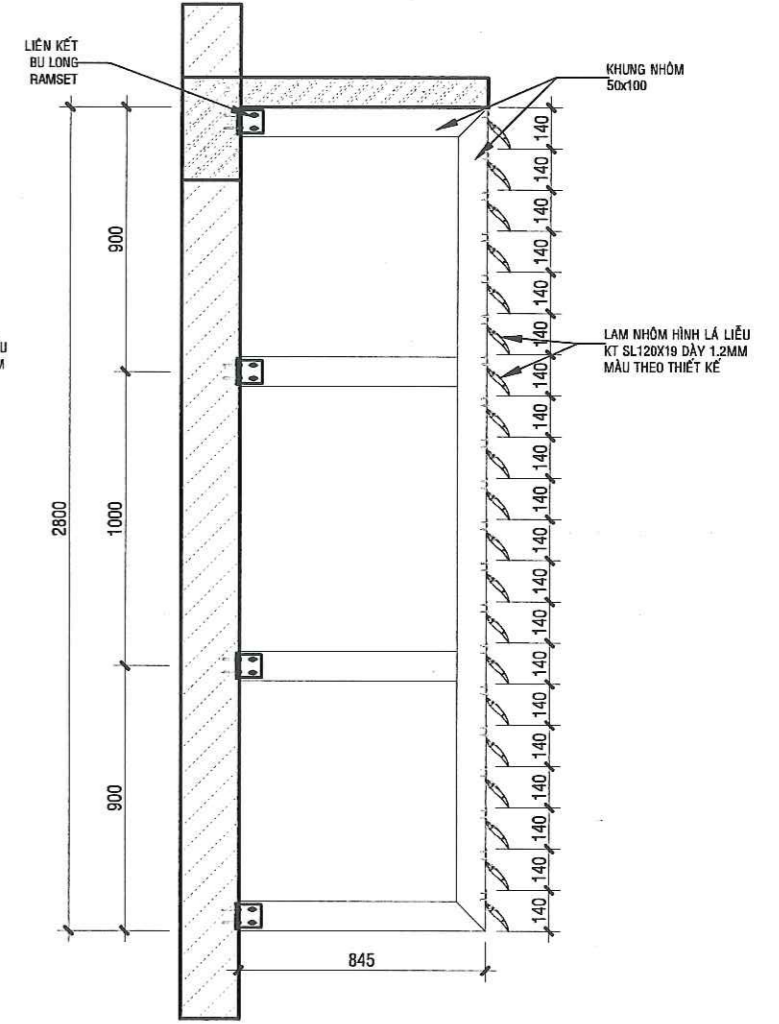

MẶT CẮT 1-1 LAM NHÔM HÌNH LÁ LIỄU L5 TL1/25

KÍ HIỆU	LOẠI CỬA	LAM NHÔM HÌNH LÁ LIỄU
(L5)	KÍCH THƯỚC	1650x2400
	VẬT LIỆU	NHÔM
	VỊ TRÍ	NGOÀI NHÀ (TRỤC 3XA, 7XA)
	SỐ LƯỢNG	02

CÔNG TRÌNH
CẢI TẠO SỬA CHỮA KHU A CƠ SỞ 1 TRƯỜNG ĐẠI HỌC SÀI GÒN

CHỦ ĐẦU TƯ
TRƯỜNG ĐẠI HỌC SÀI GÒN

TRƯỜNG ĐẠI HỌC SÀI GÒN

PGS.TS. PHẠM HOÀNG QUÂN

Địa điểm: 105 BÀ HUYỆN THANH QUÂN, PHƯỜNG XUÂN HÒA, TP. HỒ CHÍ MINH

LẦN	NGÀY	XÁC NHẬN
1	NGÀY / /	
2	NGÀY / /	
3	NGÀY / /	
4	NGÀY / /	
5	NGÀY / /	

ĐƠN VỊ TƯ VẤN THIẾT KẾ

CÔNG TY TNHH ST+ARCHITECT

Địa chỉ: số 2/10D, đường số 4, P. An Khánh, Tp. Thủ Đức, Tp. Hồ Chí Minh
Email: Info@St-Architect.Pro
Website: Kientruc-Sta.com / P: 0973444549

GIÁM ĐỐC

KTS. TRẦN VĂN SANH

CHỦ TRÌ THIẾT KẾ

KTS. TRẦN VĂN SANH
THIẾT KẾ - DESIGN

KTS. LÊ VĂN NGỌC HÙNG

QUẢN LÝ KỸ THUẬT

KS. NGUYỄN VĂN QUÍ
THỂ HIỆN

KTS. NGUYỄN NHẬT SANG

TÊN BẢN VẼ	GIAI ĐOẠN		GHI CHÚ
CHI TIẾT LAM CHE NẮNG LÁ LIỄU L5	<input checked="" type="checkbox"/> HỒ SƠ THIẾT KẾ		ĐƠN VỊ THI CÔNG TIỀN HÀNH KIỂM TRA KIỂM THỬ TRƯỚC TRƯỚC KHI THI CÔNG HIỆN CỬ SẴN SẴN PHẢI BẢO NGUYỄN CHO ĐƠN VỊ THIẾT KẾ ĐỀ GIỮ CHỮA MẪU ĐƠN VỊ THI CÔNG TỰ Ý XỬ LÝ, MỌI SAI LÊCH VỀ SẴN ĐƠN VỊ THIẾT KẾ KHÔNG CHỮ TRÁCH NHIỆM.
HẠNG MỤC	HOÀN THÀNH	TỈ LỆ	KÝ HIỆU
KIẾN TRÚC	04/2026	TL 1/25	KT-CT-78

THẨM TRA
 Theo Văn bản số... C.7.../BC/TTTK/ST-20.26.
 Ngày... 13/11/2026
 Chủ trì bộ môn ký tên

KTS. Phạm Minh Bền

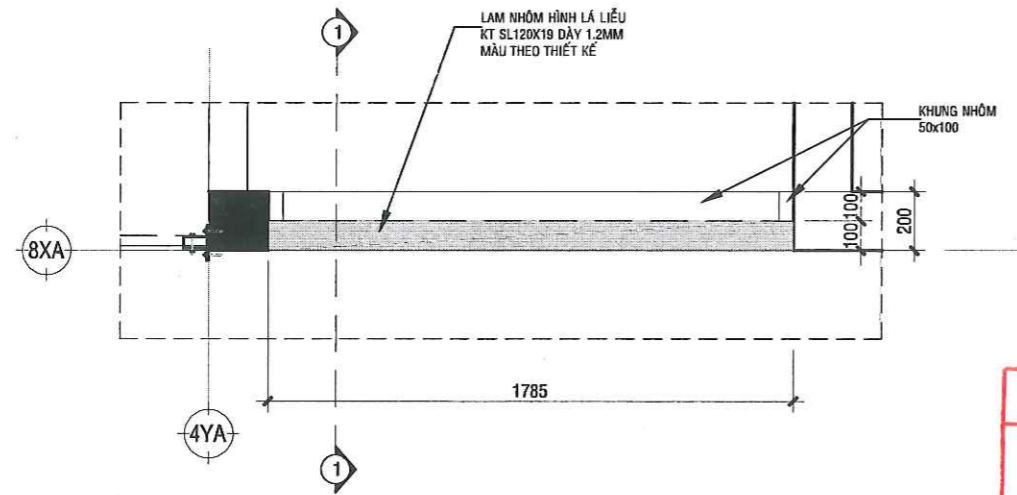

MẶT BẰNG LAM NHÔM HÌNH LÁ LIẾU L6 TL1/25

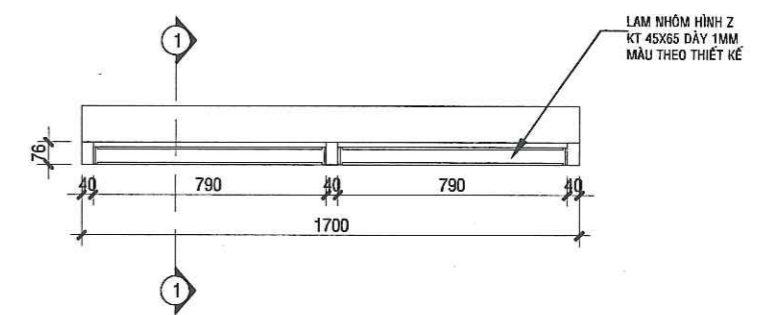

MẶT BẰNG LAM NHÔM HÌNH Z L7 TL1/25

TRƯỜNG ĐẠI HỌC SÀI GÒN
PHÊ DUYỆT
 Theo Quyết định số: 152 / QĐ - Đ.H.S.G.
 Ngày: 17 tháng 4 năm 2026
 Ký tên:

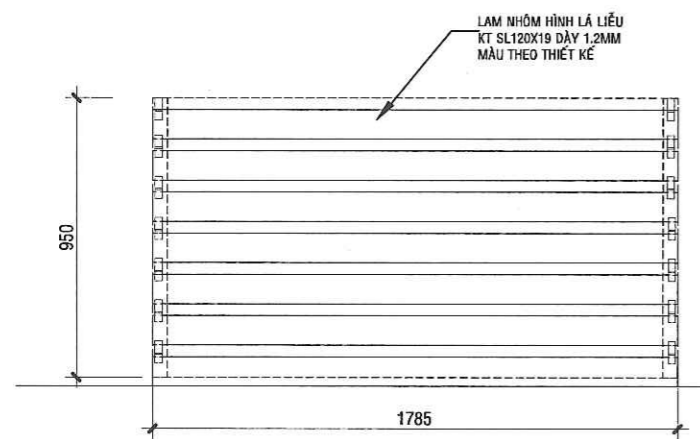

MẶT ĐỨNG LAM NHÔM HÌNH LÁ LIẾU L6 TL1/25

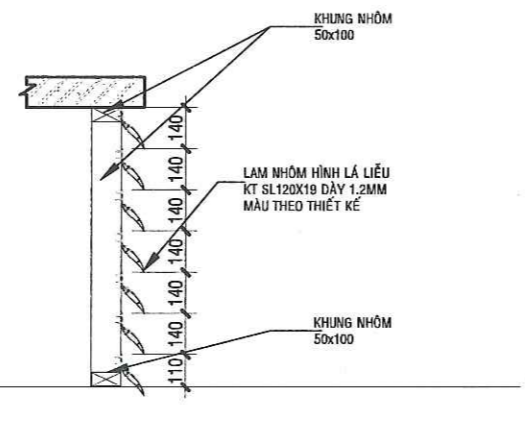

MẶT CẮT 1-1 LAM NHÔM HÌNH LÁ LIẾU L6 TL1/25

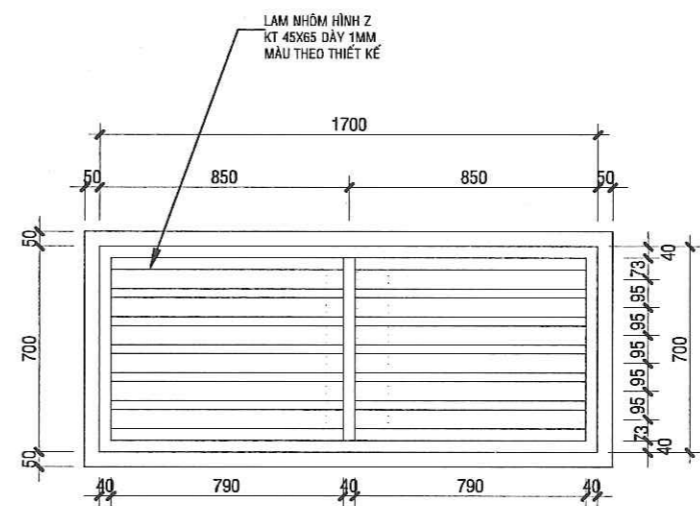

MẶT ĐỨNG LAM NHÔM HÌNH Z L7 TL1/25

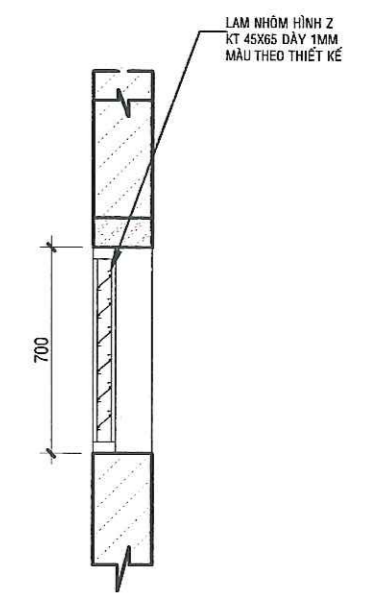

MẶT CẮT 1-1 LAM NHÔM HÌNH Z L7 TL1/25

KÍ HIỆU	LOẠI CỬA	LAM NHÔM HÌNH LÁ LIẾU
L6	KÍCH THƯỚC	1785x950
	VẬT LIỆU	NHÔM
	VỊ TRÍ	NGOÀI NHÀ
	SỐ LƯỢNG	05

KÍ HIỆU	LOẠI CỬA	LAM NHÔM HÌNH Z
L7	KÍCH THƯỚC	1700x700
	VẬT LIỆU	NHÔM
	VỊ TRÍ	NGOÀI NHÀ
	SỐ LƯỢNG	05

CÔNG TRÌNH	CHỦ ĐẦU TƯ	SỬA ĐỔI	ĐƠN VỊ TƯ VẤN THIẾT KẾ	GIÁM ĐỐC	CHỦ TRÌ THIẾT KẾ	QUẢN LÝ KỸ THUẬT	TÊN BẢN VẼ	GIẢI ĐOẠN	GHỊ CHÚ	
CẢI TẠO SỬA CHỮA KHU VỰC CỞ SỞ TRƯỜNG ĐẠI HỌC SÀI GÒN	TRƯỜNG ĐẠI HỌC SÀI GÒN PGS.TS. PHẠM HOÀNG QUẢN	LẦN NGÀY XÁC NHẬN	CÔNG TY TNHH TƯ VẤN SANG TẠO ST+ARCHITECT Địa chỉ: số 2/10D, đường số 4, P. An Khánh, Tp. Thủ Đức, Tp. Hồ Chí Minh Email: Info@St-Architect.Pro Website: Kientruc-Sta.com / P: 0973444549	KTS. TRẦN VĂN SANH	KTS. TRẦN VĂN SANH THIẾT KẾ - DESIGN	KS. NGUYỄN VĂN QUI THỂ HIỆN	CHI TIẾT LAM CHE NẮNG LÁ LIẾU L6 CHI TIẾT LAM CHE NẮNG HÌNH Z L7	<input checked="" type="checkbox"/> HỒ SƠ THIẾT KẾ	ĐƠN VỊ THI CÔNG TIÊU CHUẨN KIỂM TRA KIỂM THỰC: TRƯỚC KHI THI CÔNG, CHỦ ĐẦU TƯ PHẢI BẢO NGHIÊN CHỌN MẪU THIẾT KẾ ĐỂ CHỌN MẪU ĐƠN VỊ THI CÔNG TƯ VẤN LÝ, LỢI SAU LÊN VẼ SAU ĐÓNG VÉ THIẾT KẾ KHÔNG CHỊU TRÁCH NHIỆM.	
							HẠNG MỤC	HOÀN THÀNH	TỈ LỆ	KÝ HIỆU
							KIẾN TRÚC	04/2026	TL 1/25	KT-CT-79

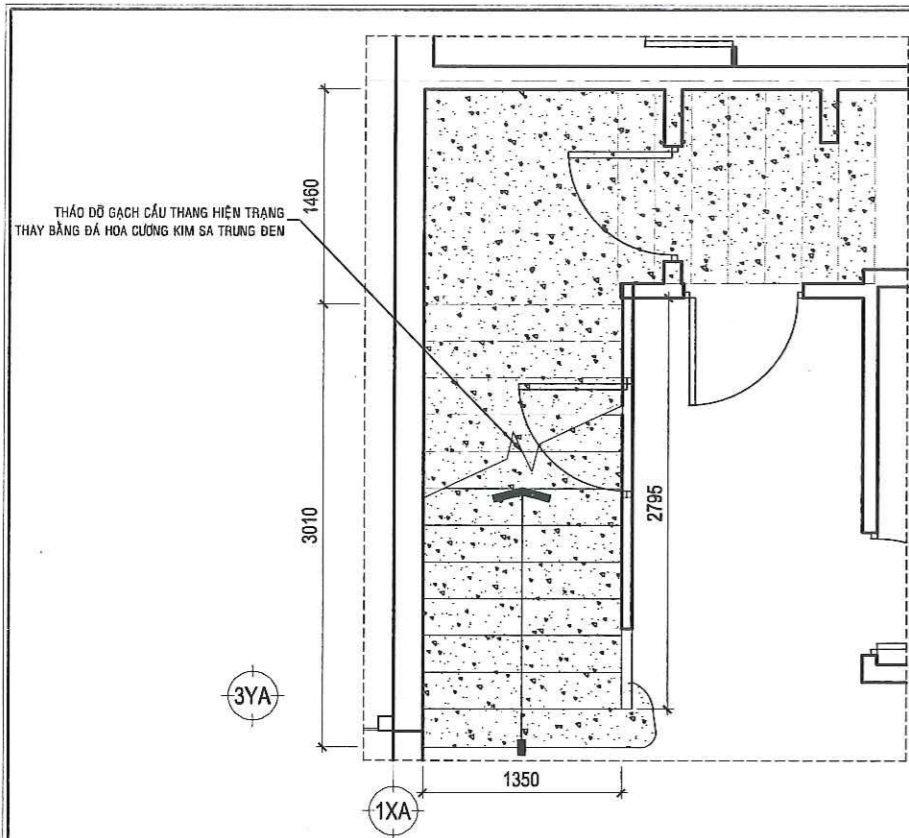

MẶT BẰNG CẦU THANG TẦNG 1 TL 1/50

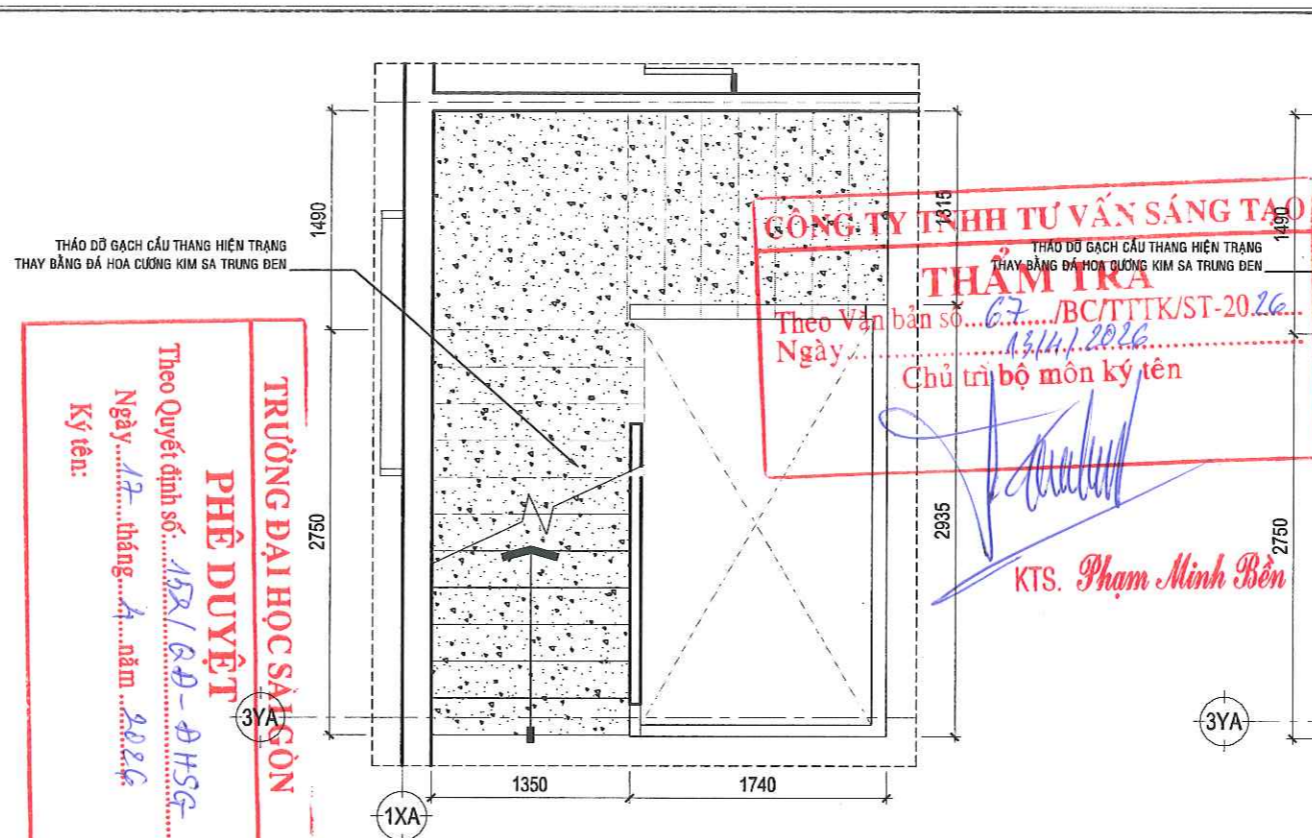

MẶT BẰNG CẦU THANG TẦNG 2 TL 1/50

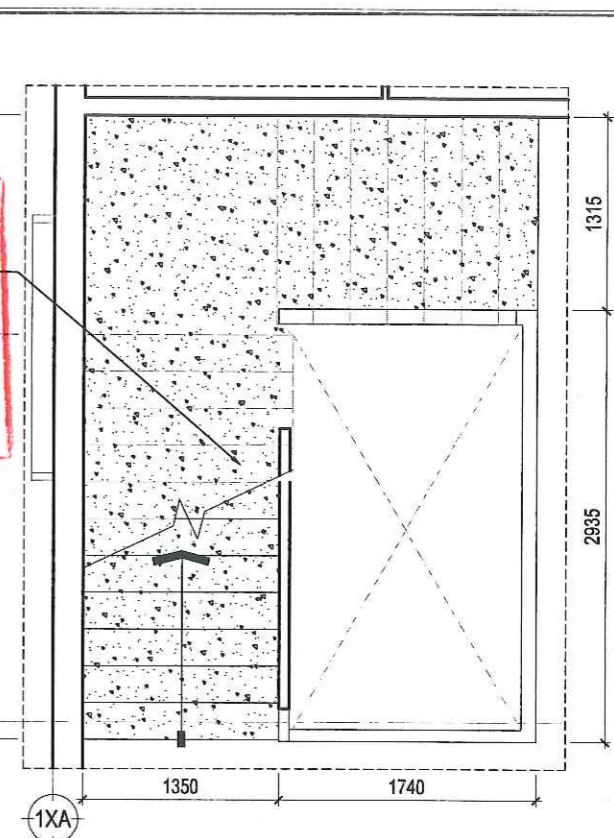

MẶT BẰNG CẦU THANG TẦNG 3 TL 1/50

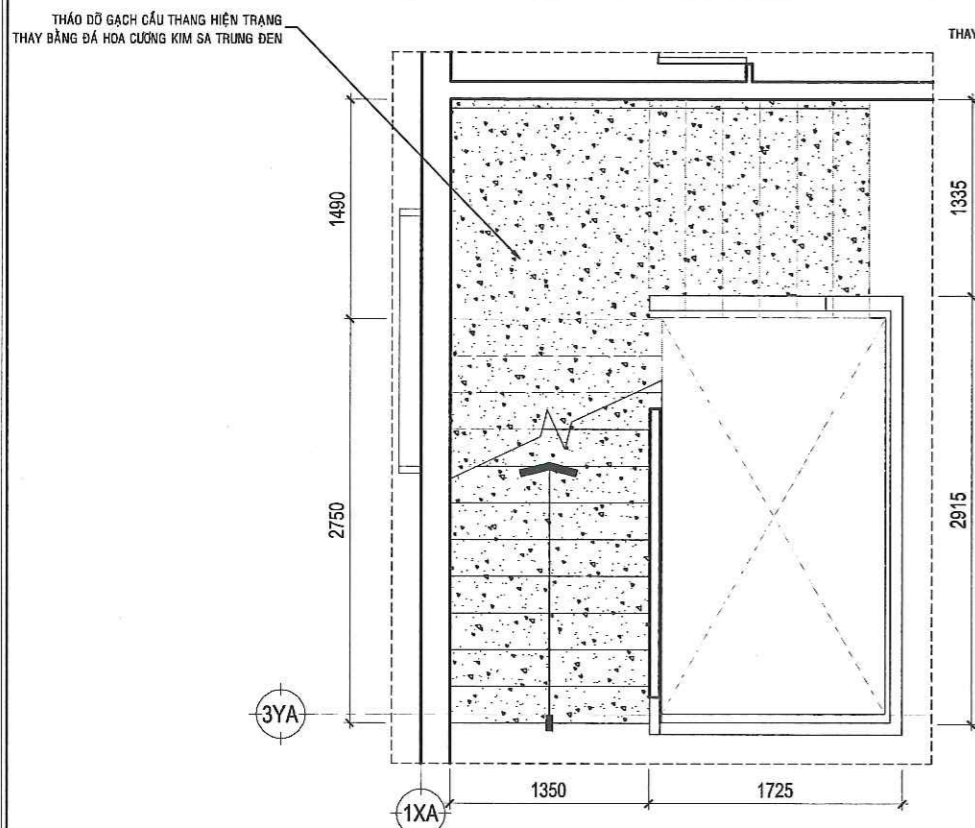

MẶT BẰNG CẦU THANG TẦNG 4 TL 1/50

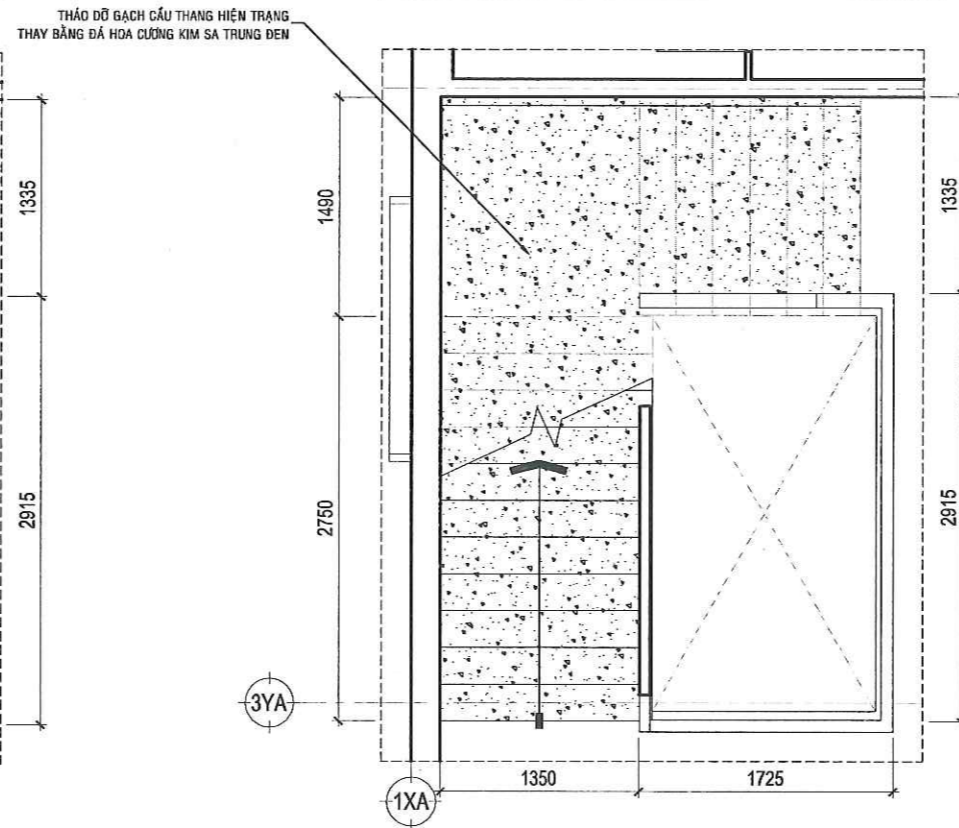

MẶT BẰNG CẦU THANG TẦNG 5 TL 1/50

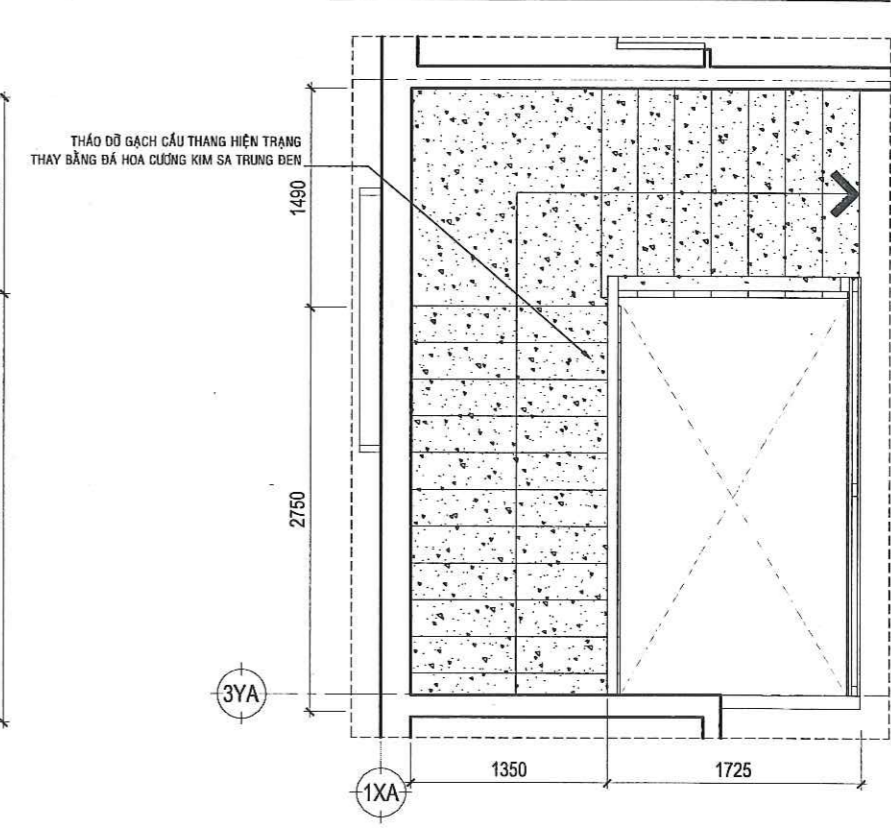

MẶT BẰNG CẦU THANG TẦNG 6 TL 1/50

CÔNG TRÌNH CẢI TẠO SỬA CHỮA KHU A CƠ SỞ 1 TRƯỜNG ĐẠI HỌC SÀI GÒN		CHỦ ĐẦU TƯ TRƯỜNG ĐẠI HỌC SÀI GÒN		SỬA ĐỔI LẦN / NGÀY / XÁC NHẬN		ĐƠN VỊ TƯ VẤN THIẾT KẾ CÔNG TY TNHH ST+ARCHITECT		GIÁM ĐỐC KTS. TRẦN VĂN SANH		CHỦ TRÌ THIẾT KẾ KTS. TRẦN VĂN SANH		QUẢN LÝ KỸ THUẬT KS. NGUYỄN VĂN QUÍ		TÊN BẢN VẼ CHI TIẾT THANG		GIẢI ĐOẠN <input checked="" type="checkbox"/> HỒ SƠ THIẾT KẾ		GHI CHÚ ĐƠN VỊ THI CÔNG TIỀN HÀNH KIỂM TRA KÍCH THƯỚC TRƯỚC KHI THI CÔNG (NEU CÓ SAI SỐ) PHẢI BÁO NGAY CHO ĐƠN VỊ THIẾT KẾ ĐỂ ĐIỀU CHỈNH LƯU ĐƠN VỊ THI CÔNG TỰ Ý XỬ LÝ, MỌI SAI LỆCH VỀ SAU ĐỀU VẼ THIẾT KẾ KHÔNG CHỊU TRÁCH NHIỆM.	
PG.S.TS. PHẠM HOÀNG QUÂN		1 NGÀY / / 2 NGÀY / / 3 NGÀY / / 4 NGÀY / / 5 NGÀY / /		Địa chỉ : số 2/10D, đường số 4, P. An Khánh, Tp. Thủ Đức, Tp. Hồ Chí Minh Email: Info@St-Architect.Pro Website: Kientruc-Sta.com / P: 0973444549		KTS. TRẦN VĂN SANH		KTS. LÊ VĂN NGỌC HÙNG		KTS. NGUYỄN NHẬT SANG		HẠNG MỤC		HOÀN THÀNH		TỈ LỆ		KÝ HIỆU	
ĐỊA ĐIỂM: 105 BÀ HUYỆN THANH QUÂN, PHƯỜNG XUÂN HÒA, TP. HỒ CHÍ MINH												KIẾN TRÚC		04/2025		TL 1/50		KT-CT-80	

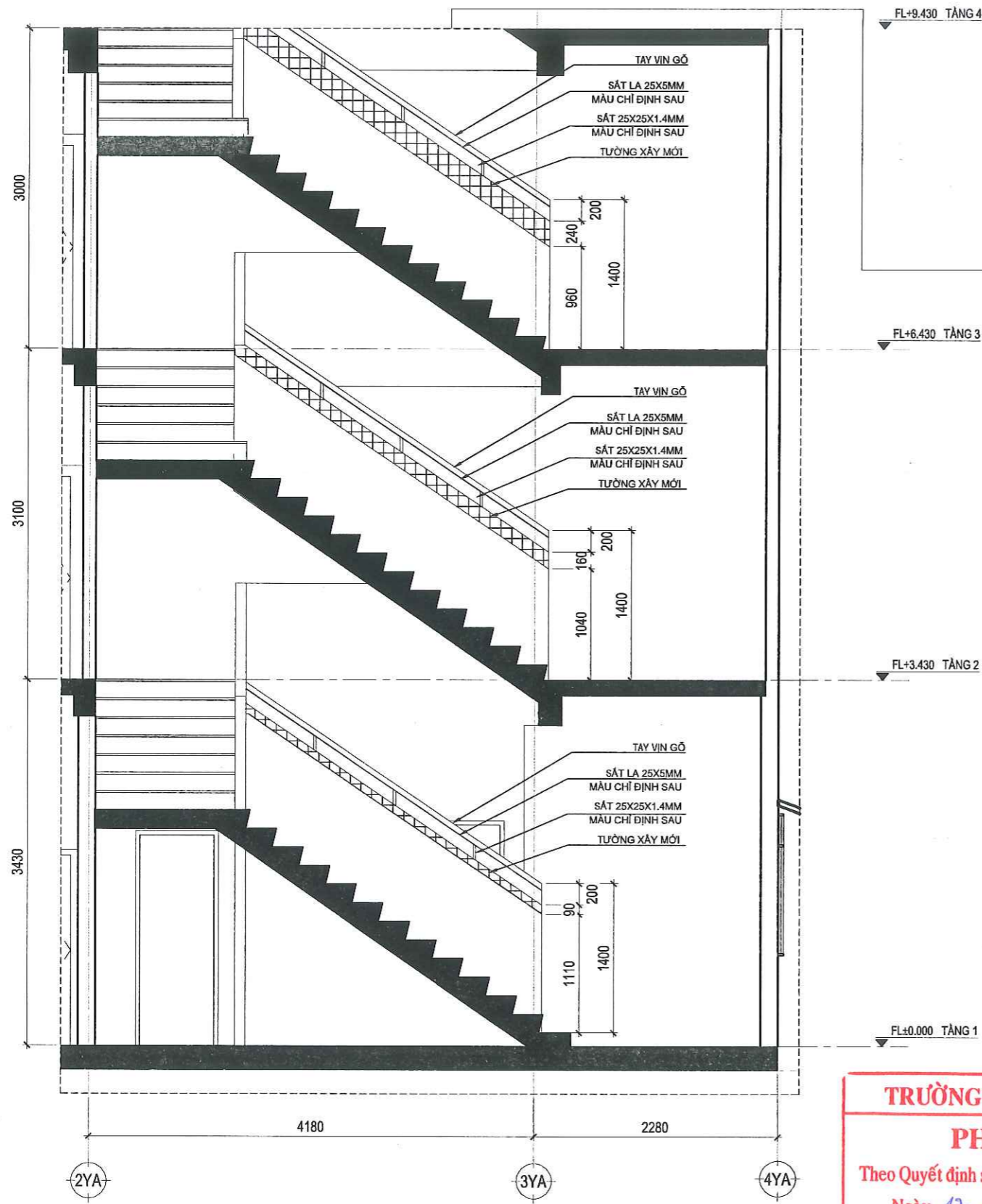

MẶT CẮT CẦU THANG TRỰC 2YA-1YA TẦNG 1-4 TL 1/50

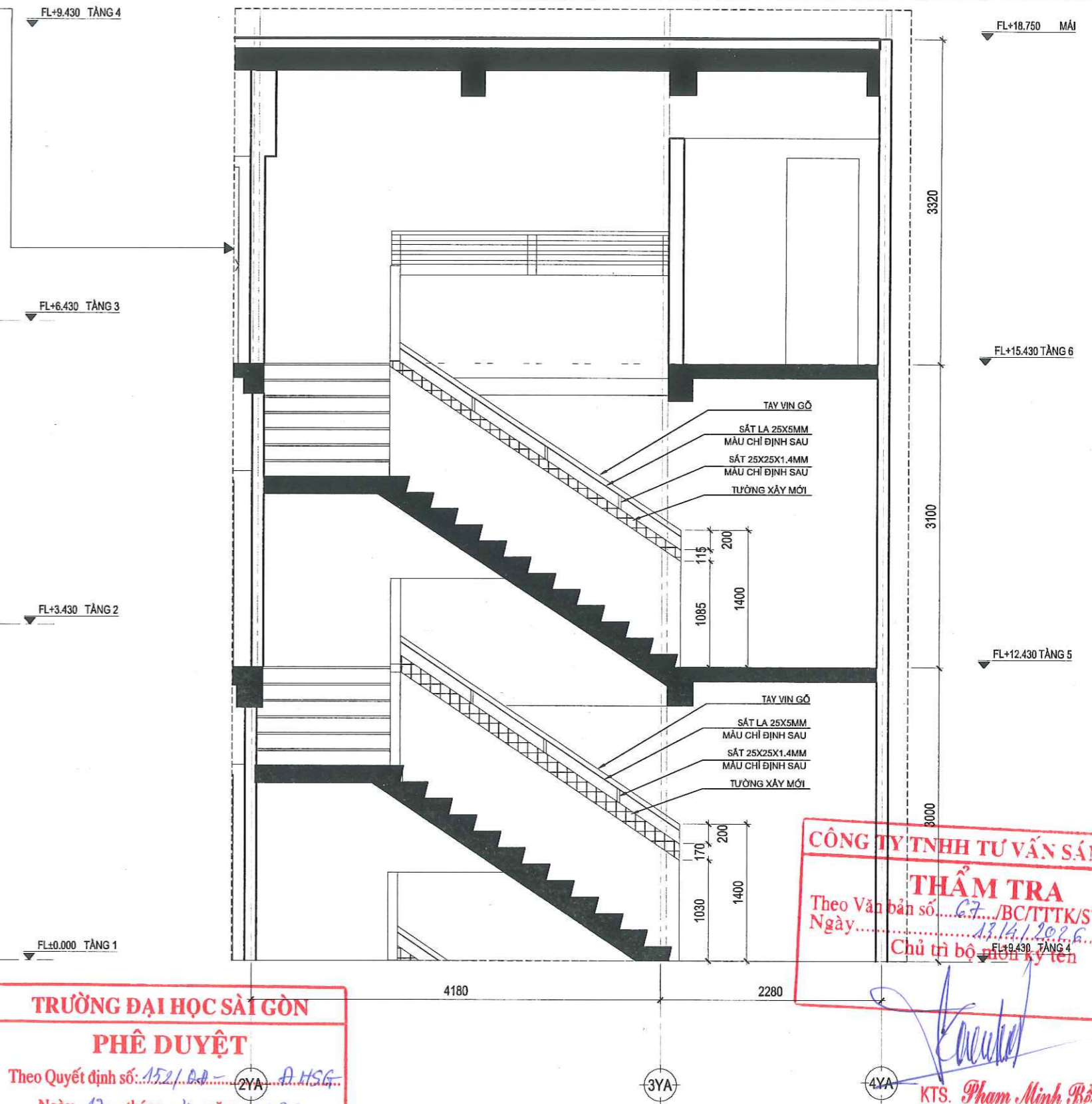

MẶT CẮT CẦU THANG TRỰC 2YA-4YA TẦNG 4-6 TL 1/50

TRƯỜNG ĐẠI HỌC SÀI GÒN
PHÊ DUYỆT
 Theo Quyết định số: 1521/QĐ-2YA-D.HSG
 Ngày: 17 tháng 4 năm 2026
 Ký tên:

CÔNG TY TNHH TƯ VẤN SÁNG TẠO
THẨM TRA
 Theo Văn bản số: 67/BC/TTK/ST-2026
 Ngày: 17/4/2026
 Chủ trì bộ môn ký tên

[Signature]
 KTS. Phạm Minh Bôn

CÔNG TRÌNH CẢI TẠO SỬA CHỮA KHU A CƠ SỞ 1 TRƯỜNG ĐẠI HỌC SÀI GÒN		CHỦ ĐẦU TƯ TRƯỜNG ĐẠI HỌC SÀI GÒN PGS.TS. PHẠM HOÀNG QUÂN		SỬA ĐỔI LẦN NGÀY XÁC NHẬN 1 NGÀY // 2 NGÀY // 3 NGÀY // 4 NGÀY // 5 NGÀY //		ĐƠN VỊ TƯ VẤN THIẾT KẾ CÔNG TY TNHH ST+ARCHITECT Địa chỉ: số 2/10D, đường số 4, P. An Khánh, Tp. Thủ Đức, Tp. Hồ Chí Minh Email: Info@St-Architect.Pro Website: Kientruc-Sta.com / P: 0973444549		GIÁM ĐỐC KTS. TRẦN VĂN SANH		CHỦ TRÌ THIẾT KẾ KTS. TRẦN VĂN SANH THIẾT KẾ - DESIGN KTS. LÊ VĂN NGỌC HÙNG		QUẢN LÝ KỸ THUẬT KS. NGUYỄN VĂN QUÍ THỂ HIỆN KTS. NGUYỄN NHẬT SANG		TÊN BẢN VẼ CHI TIẾT THANG(TT)		GIẢI ĐOẠN <input checked="" type="checkbox"/> HỒ SƠ THIẾT KẾ		GHI CHÚ ĐƠN VỊ TƯ VẤN THIẾT KẾ CHỈ CHịu TRÁCH NHIỆM VỀ VIỆC THIẾT KẾ VÀ CHỈ ĐƯỢC CHẤM DẤU VÀ CHỮ KÝ CỦA ĐƠN VỊ TƯ VẤN THIẾT KẾ KHÔNG CHẤM DẤU VÀ CHỮ KÝ CỦA CHỦ ĐẦU TƯ.	
CHỦ ĐẦU TƯ TRƯỜNG ĐẠI HỌC SÀI GÒN PGS.TS. PHẠM HOÀNG QUÂN ĐỊA ĐIỂM: 105 BÀ HUYỆN THÀNH QUẬN, PHƯỜNG XUÂN HÒA, TP. HỒ CHÍ MINH		GIÁM ĐỐC KTS. TRẦN VĂN SANH		CHỦ TRÌ THIẾT KẾ KTS. LÊ VĂN NGỌC HÙNG		QUẢN LÝ KỸ THUẬT KTS. NGUYỄN NHẬT SANG		TÊN BẢN VẼ HANG MỤC KIẾN TRÚC		GIẢI ĐOẠN HOÀN THÀNH 04/2026		GHI CHÚ TỈ LỆ TL 1/50 KÝ HIỆU KT-CT-81							

TRƯỜNG ĐẠI HỌC SÀI GÒN
PHÊ DUYỆT
 Theo Quyết định số: 152/QĐ-ĐHSG
 Ngày: 17 tháng 4 năm 2026
 Ký tên:

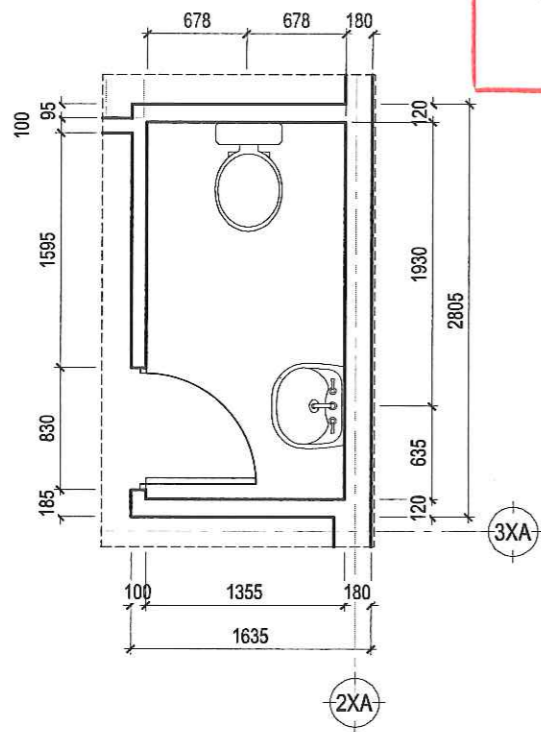

MẶT BẰNG VẬT DỤNG WC CẦU THANG TẦNG 1 TL 1/50

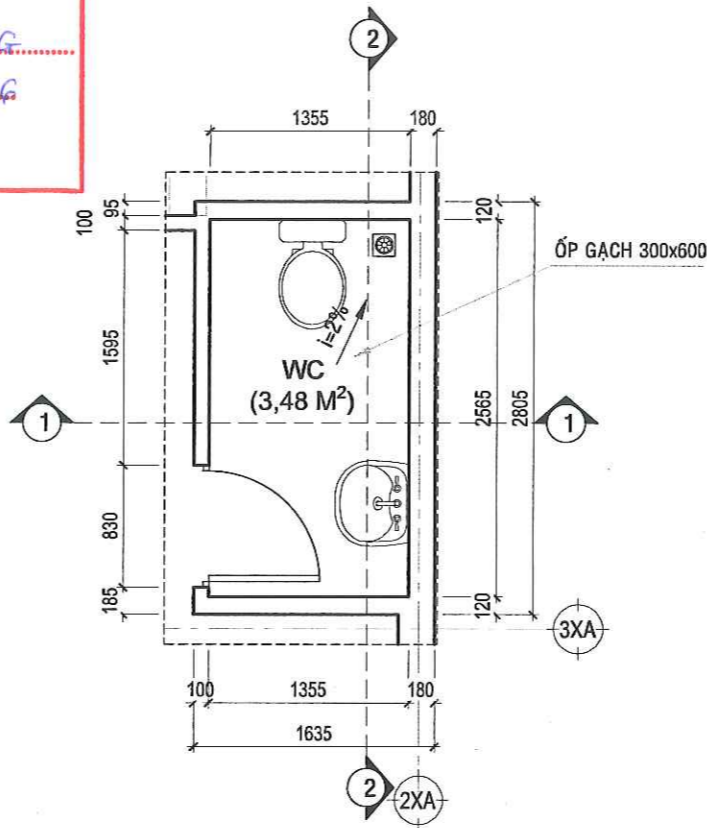

MẶT BẰNG KÍCH THƯỚC WC CẦU THANG TẦNG 1 TL 1/50

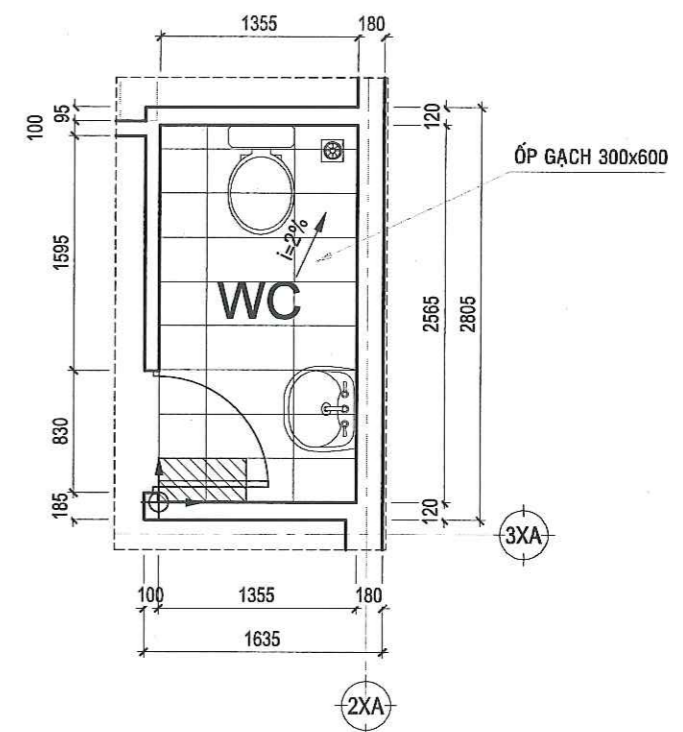

MẶT BẰNG LÁT GẠCH WC CẦU THANG TẦNG 1 TL 1/50

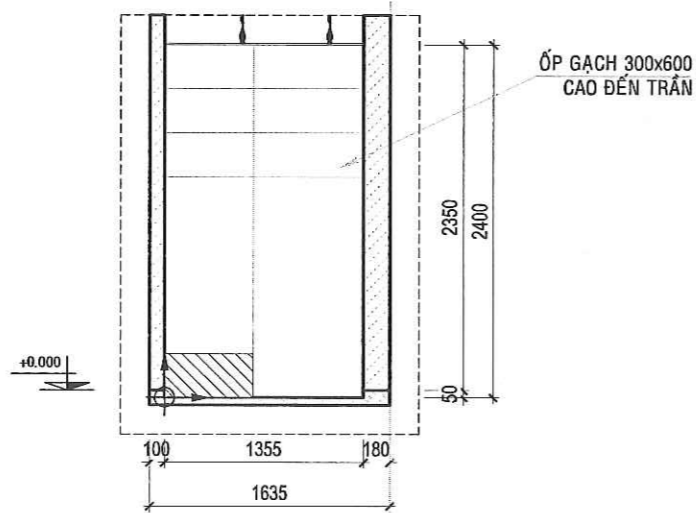

MẶT CẮT 1-1 WC CẦU THANG TẦNG 1 TL 1/50

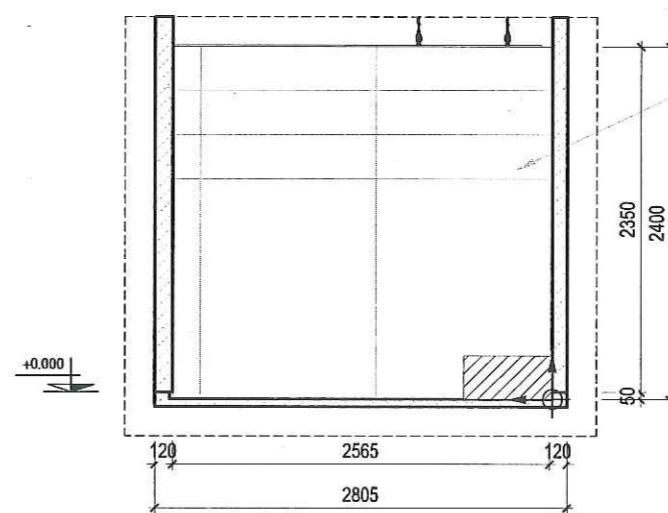

MẶT CẮT 2-2 WC CẦU THANG TẦNG 1 TL 1/50

CÔNG TY TNHH TƯ VẤN SÁNG TẠO
THẨM TRA
 Theo Quyết định số: 152/QĐ-ĐHSG
 Ngày: 17/4/2026
 Chủ trì bộ môn ký tên
 KTS. Phạm Minh Bền

CÔNG TRÌNH / **CHỦ ĐẦU TƯ**
 TRƯỜNG ĐẠI HỌC SÀI GÒN
 CÁI TẠO SỬA CHỮA KHU A CƠ SỞ TRƯỜNG ĐẠI HỌC SÀI GÒN
 PGS.TS. PHẠM HOÀNG QUÂN
 ĐỊA ĐIỂM: 105 BÀ HUYỆN THANH QUAN, PHƯỜNG XUÂN HÒA, TP. HỒ CHÍ MINH

LẦN	NGÀY	XÁC NHẬN
1	NGÀY / /	
2	NGÀY / /	
3	NGÀY / /	
4	NGÀY / /	
5	NGÀY / /	

ĐƠN VỊ TƯ VẤN THIẾT KẾ
 CÔNG TY TNHH **ST+ARCHITECT**
 Địa chỉ: số 2/10D, đường số 4, P. An Khánh
 Tp. Thủ Đức, Tp. Hồ Chí Minh
 Email: Info@St-Architect.Pro
 Website: Kientruc-Sta.com / P: 0973444549

GIÁM ĐỐC
 KTS. TRẦN VĂN SANH

CHỦ TRÌ THIẾT KẾ
 KTS. TRẦN VĂN SANH
 THIẾT KẾ - DESIGN
 KTS. LÊ VĂN NGỌC HÙNG

QUẢN LÝ KỸ THUẬT
 KS. NGUYỄN VĂN QUI
 THỂ HIỆN
 KTS. NGUYỄN NHẬT SANG

TÊN BẢN VẼ	GIAI ĐOẠN		GHI CHÚ
CHI TIẾT WC CẦU THANG TẦNG 1	<input checked="" type="checkbox"/> HỒ SƠ THIẾT KẾ		ĐƠN VỊ THI CÔNG TIỀN HÀNH KIỂM TRA KHI THI CÔNG: TRƯỚC KHI THỰC HIỆN CÔNG VIỆC SỬA CHỮA CHỈ ĐƯỢC CHẤM DỪNG ĐƠN VỊ THI CÔNG TỰ Ý XỬ LÝ, MỌI SAI LỆCH VỀ SAU ĐỀU VỊ THIỆT KẾ NHẬN CHỮA TRÁCH NHIỆM.
HẠNG MỤC	HOÀN THÀNH	TỈ LỆ	KÝ HIỆU
KIẾN TRÚC	04/2026	TL 1/50	KT-CT-82

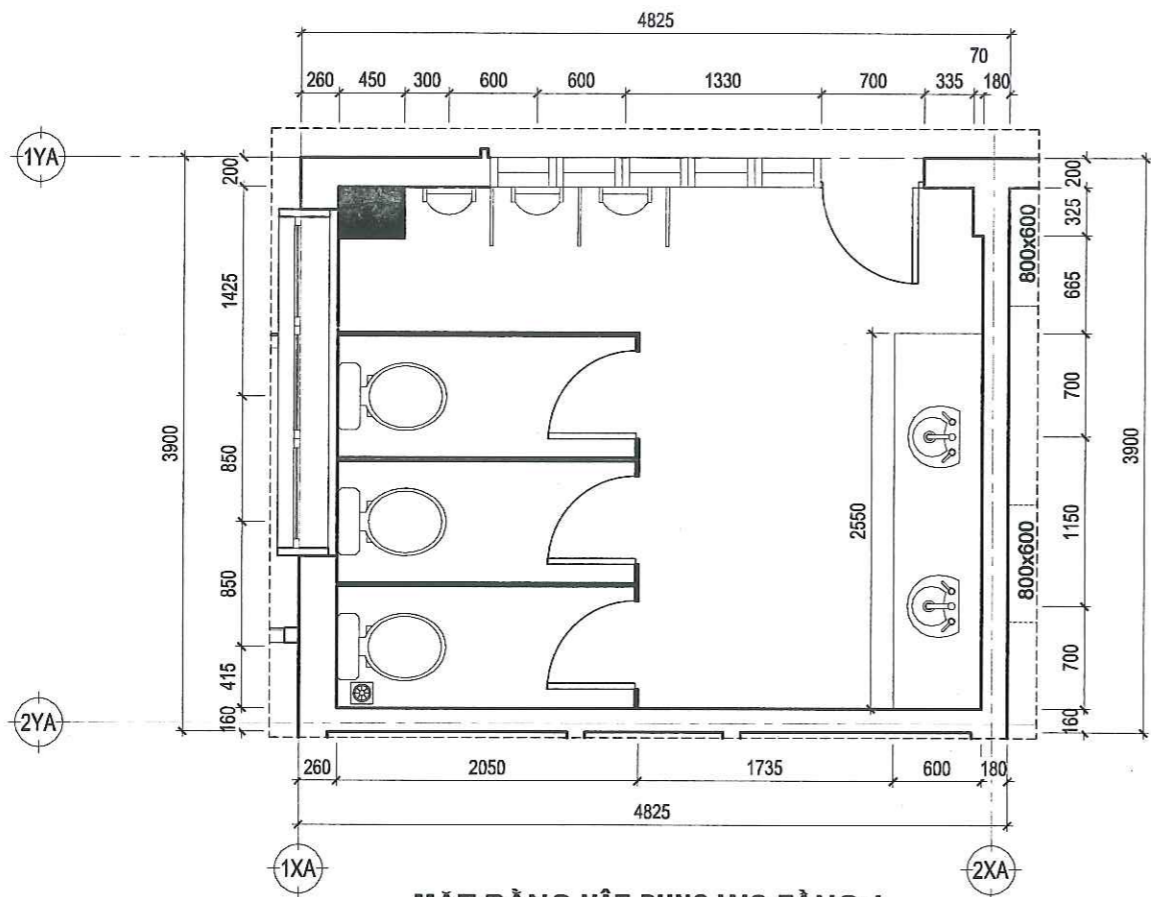

MẶT BẰNG VẬT DỤNG WC TẦNG 1
TL 1/50

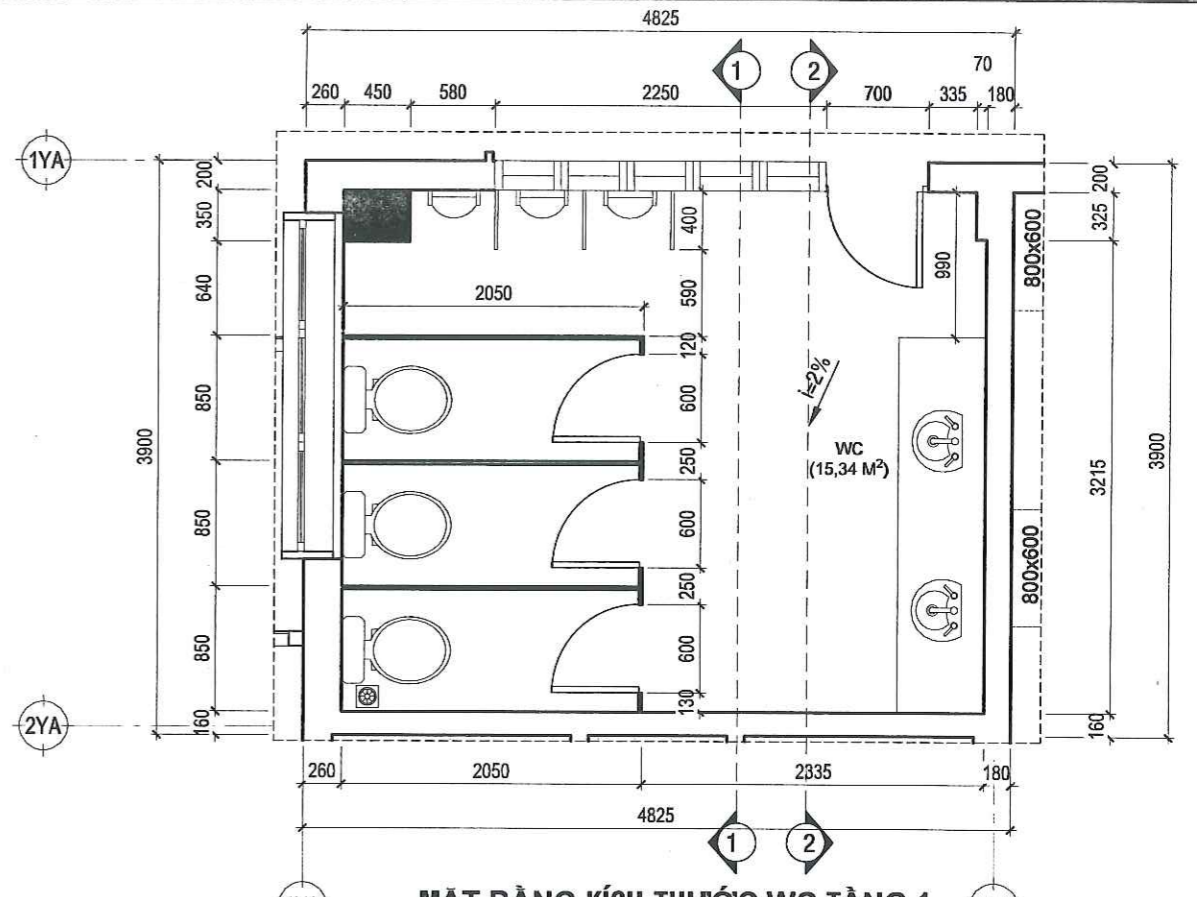

MẶT BẰNG KÍCH THƯỚC WC TẦNG 1
TL 1/50

TRƯỜNG ĐẠI HỌC SÀI GÒN
PHÊ DUYỆT
Theo Quyết định số: 152/QĐ-ĐHSG
Ngày: 17 tháng 4 năm 2026.
Ký tên:

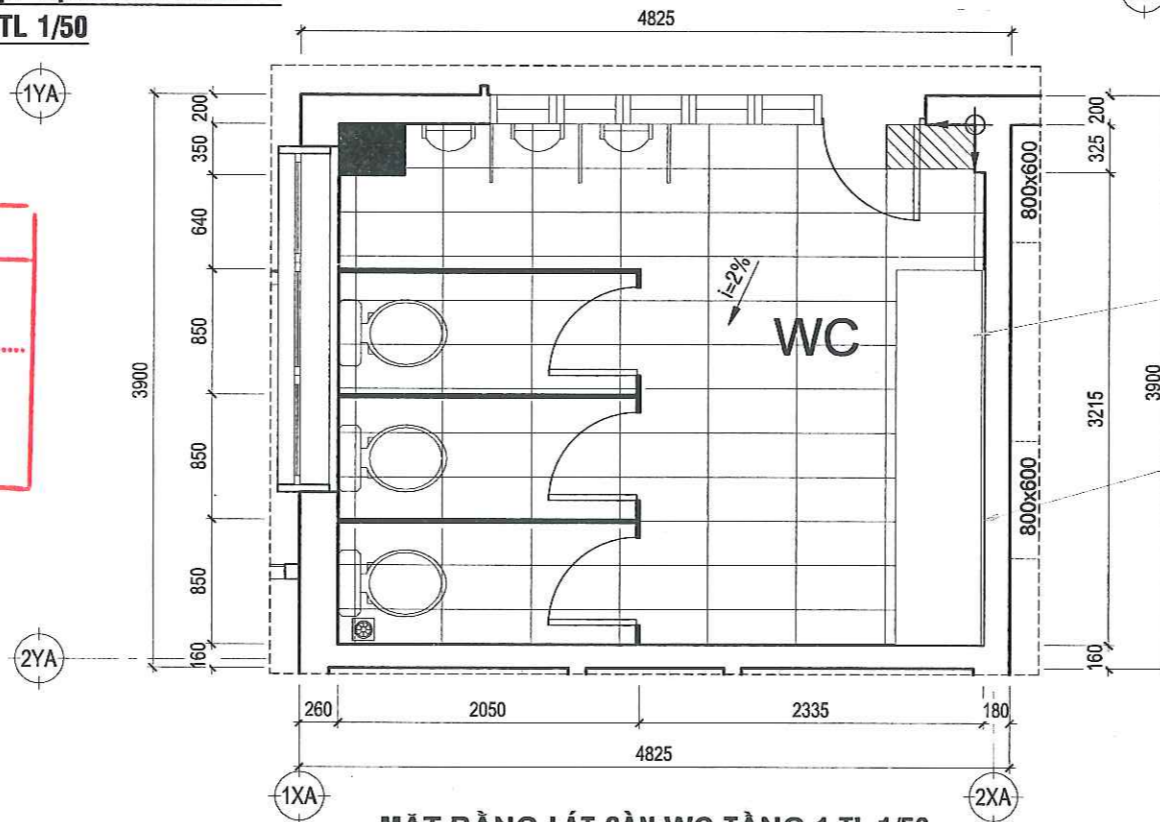

MẶT BẰNG LÁT SÀN WC TẦNG 1 TL 1/50

CÔNG TY TNHH TƯ VẤN SÁNG TẠO
THẨM TRA
Theo Văn bản số: 67/BC/TTTK/ST-2026
Ngày: 13/4/2026
Chủ trì bộ môn ký tên

KTS. Phạm Minh Bền

ÓP ĐÁ GRANITE DÀY 20M

GƯƠNG SÓI 2550X900
NỆP GỖ 50X20



CÔNG TRÌNH	CHỦ ĐẦU TƯ
CẢI TẠO SỬA CHỮA KHU VỰC CƠ SỞ TRƯỜNG ĐẠI HỌC SÀI GÒN	TRƯỜNG ĐẠI HỌC SÀI GÒN
 PGS.TS. PHẠM HOÀNG QUẢN	
ĐỊA ĐIỂM: 105 BÀ HUYỆN THANH QUẬN, PHƯỜNG XUÂN HÒA, TP. HỒ CHÍ MINH	

SỬA ĐỔI	XÁC NHẬN
LẦN	NGÀY
1	NGÀY / /
2	NGÀY / /
3	NGÀY / /
4	NGÀY / /
5	NGÀY / /

ĐƠN VỊ TƯ VẤN THIẾT KẾ
 CÔNG TY TNHH ST+ARCHITECT Địa chỉ: số 2/10D, đường số 4, P. An Khánh Tp. Thủ Đức, Tp. Hồ Chí Minh Email: Info@St-Architect.Pro Website: Kientruc-Sta.com / P: 0973444549

GIÁM ĐỐC
 KTS. TRẦN VĂN SANH

CHỦ TRÌ THIẾT KẾ
 KTS. TRẦN VĂN SANH THIẾT KẾ - DESIGN  KTS. LÊ VĂN NGỌC HƯNG

QUẢN LÝ KỸ THUẬT
 KS. NGUYỄN VĂN QUÝ THỂ HIỆN  KTS. NGUYỄN NHẬT SANG

TÊN BẢN VẼ	GIẢI ĐOẠN	GHI CHÚ
CHI TIẾT WC TẦNG 1	<input checked="" type="checkbox"/> HỒ SƠ THIẾT KẾ	ĐƠN VỊ THỰC HIỆN: CÔNG TY TNHH TƯ VẤN SÁNG TẠO THẨM TRA: TRƯỜNG ĐẠI HỌC SÀI GÒN. PHỤ TẠO: HỒ SƠ THIẾT KẾ. CHỮA SỬA CHỮA KHU VỰC CƠ SỞ TRƯỜNG ĐẠI HỌC SÀI GÒN. MỌI SAI LỆCH VỀ SAU ĐƠN VỊ THIẾT KẾ KHÔNG CHịu TRÁCH NHIỆM.
HẠNG MỤC	HOÀN THÀNH	TỈ LỆ
KIẾN TRÚC	04/2026	TL 1/50
		KÝ HIỆU
		KT-CT-83

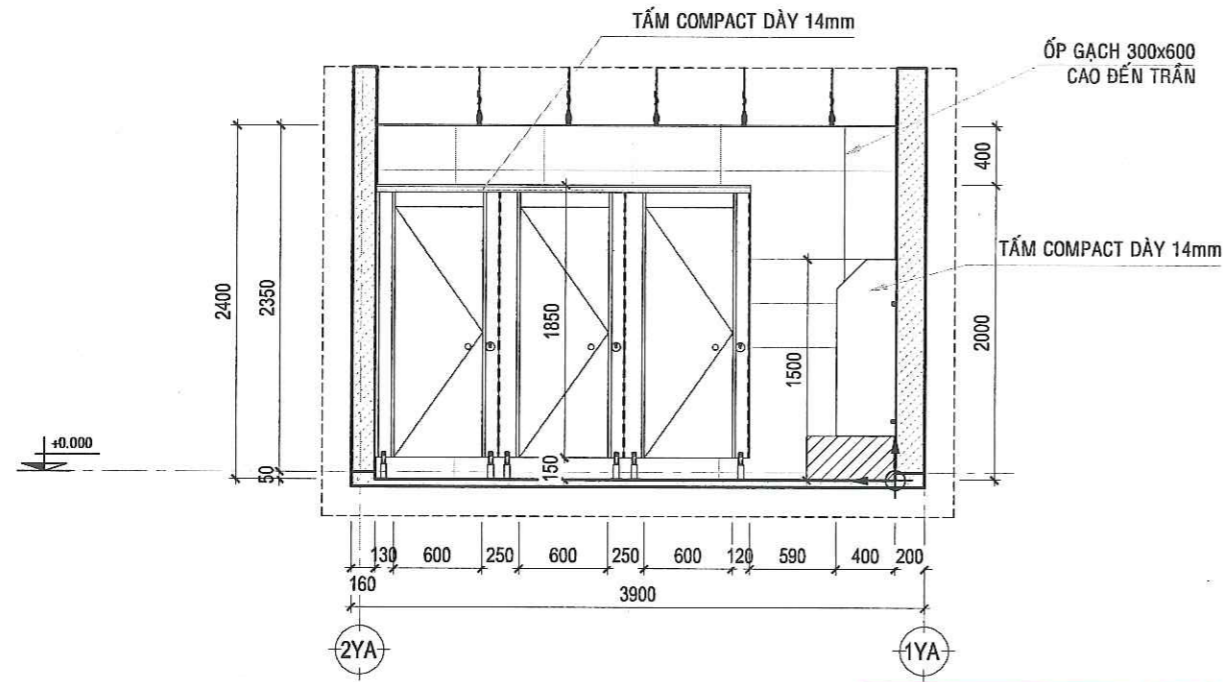

MẶT CẮT 1-1 WC TẦNG 1
TL 1/50

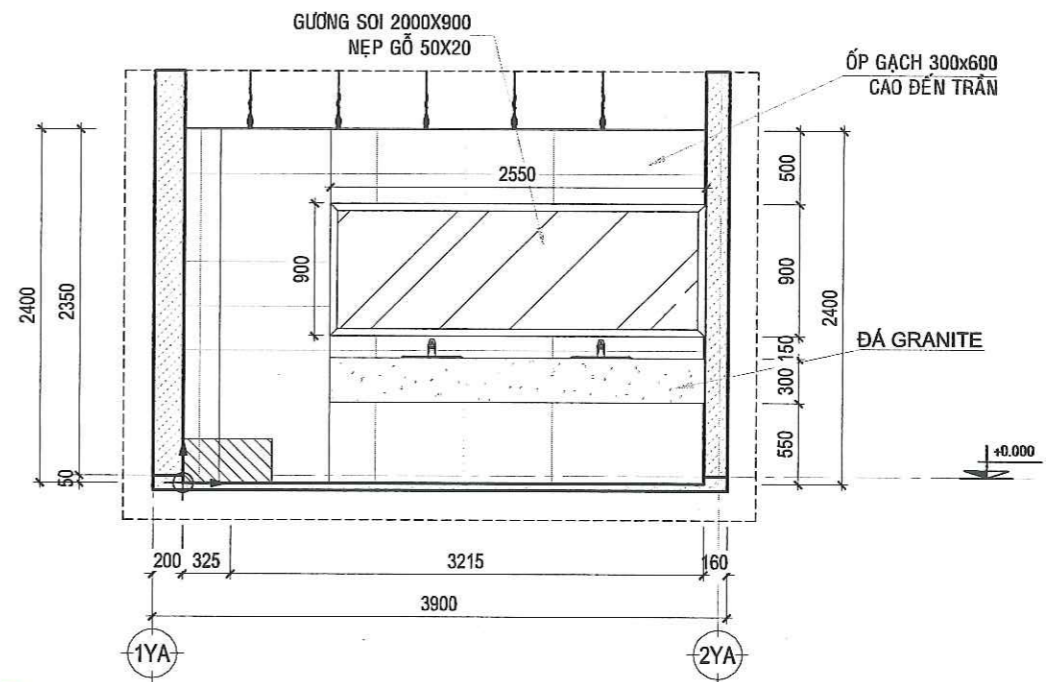

MẶT CẮT 2-2 WC TẦNG 1
TL 1/50

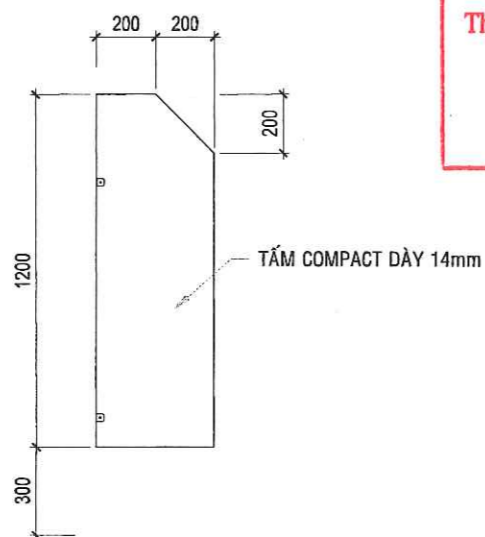

MẶT ĐỪNG VÁCH NGĂN BỒN TIÊU
TL 1/25

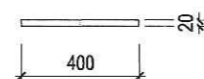

MẶT BẰNG VÁCH NGĂN BỒN TIÊU
TL 1/25

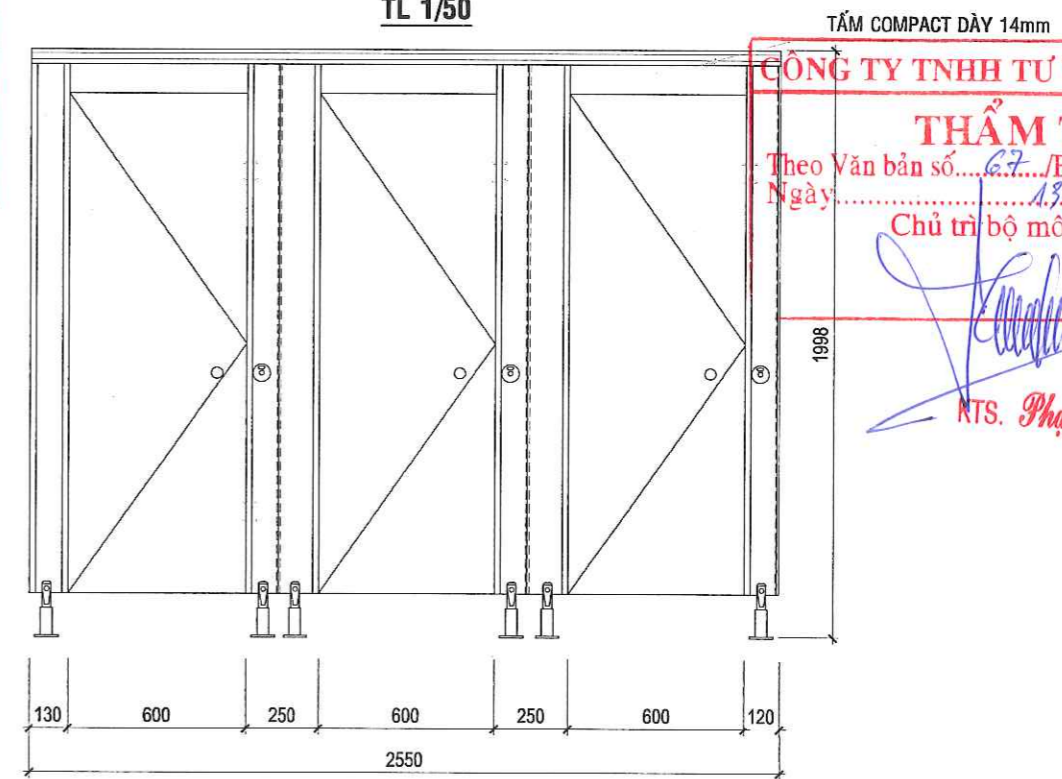

MẶT ĐỪNG VÁCH NGĂN PHÒNG
TL 1/25

TRƯỜNG ĐẠI HỌC SÀI GÒN
PHÊ DUYỆT
Theo Quyết định số: 1521/QĐ-ĐHSG
Ngày: 17 tháng 4 năm 2026
Ký tên:

CÔNG TY TNHH TƯ VẤN SÁNG TẠO
THẨM TRA
Theo Văn bản số: 67/BC/TTK/ST-2026
Ngày: 13/4/2026
Chủ trì bộ môn ký tên
NTS. Phạm Minh Bền

CÔNG TRÌNH CẢI TẠO SỬA CHỮA KHU A CỞ SỞ TRƯỜNG ĐẠI HỌC SÀI GÒN 		CHỦ ĐẦU TƯ TRƯỜNG ĐẠI HỌC SÀI GÒN 		SỬA ĐỔI LẦN / NGÀY / XÁC NHẬN 1 NGÀY / / 2 NGÀY / / 3 NGÀY / / 4 NGÀY / / 5 NGÀY / /		ĐƠN VỊ TƯ VẤN THIẾT KẾ ST+ARCHITECT Địa chỉ: số 2/10D, đường số 4, P. An Khánh, Tp. Thủ Đức, Tp. Hồ Chí Minh Email: Info@St-Architect.Pro Website: Kientruc-Sta.com / P: 0973444549		GIÁM ĐỐC KTS. TRẦN VĂN SANH		CHỦ TRÌ THIẾT KẾ KTS. TRẦN VĂN SANH		QUẢN LÝ KỸ THUẬT KS. NGUYỄN VĂN QUÝ		TÊN BẢN VẼ CHI TIẾT WC TẦNG 1(TT)		GIẢI ĐOẠN <input checked="" type="checkbox"/> HỒ SƠ THIẾT KẾ		GHI CHÚ ĐƠN VỊ THI CÔNG TIỀN HÀNH KIỂM TRA KÍCH THƯỚC TRƯỚC KHI THI CÔNG NẾU CÓ SAI SÓT PHẢI BÁO NGAY CHO ĐƠN VỊ THIẾT KẾ ĐỂ ĐIỀU CHỈNH LẠI ĐƠN VỊ THI CÔNG TỰ VỆ XỬ LÝ, ĐƠN VỊ THIẾT KẾ SẼ SỬA ĐỔI VÀ THIẾT KẾ KHÔNG CHịu TRÁCH NHIỆM.	
HẠNG MỤC KIẾN TRÚC		HOÀN THÀNH 04/2026		TỈ LỆ TL 1/50		KÝ HIỆU KT-CT-84		 KTS. LÊ VĂN NGỌC HƯNG		 KTS. NGUYỄN NHẬT SANG		HẠNG MỤC KIẾN TRÚC		HOÀN THÀNH 04/2026		TỈ LỆ TL 1/50		KÝ HIỆU KT-CT-84	

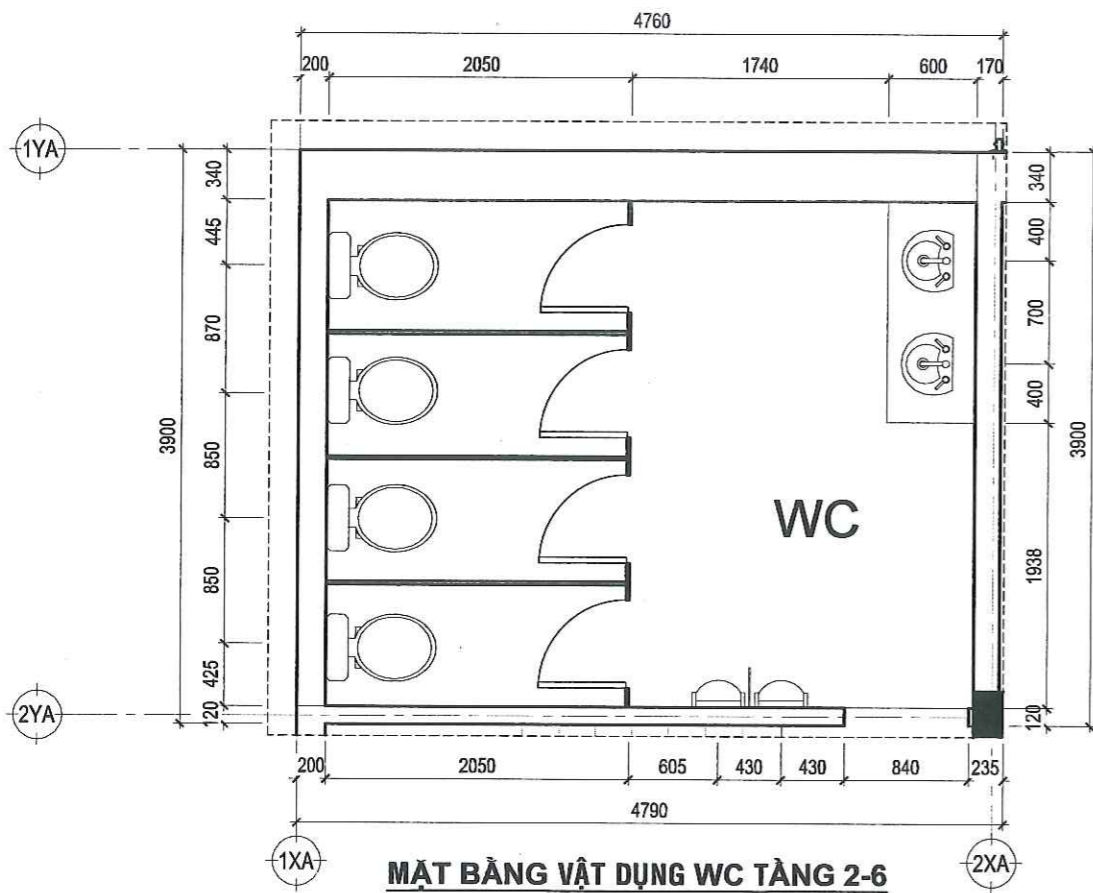

MẶT BẰNG VẬT DỤNG WC TẦNG 2-6
TL 1/50

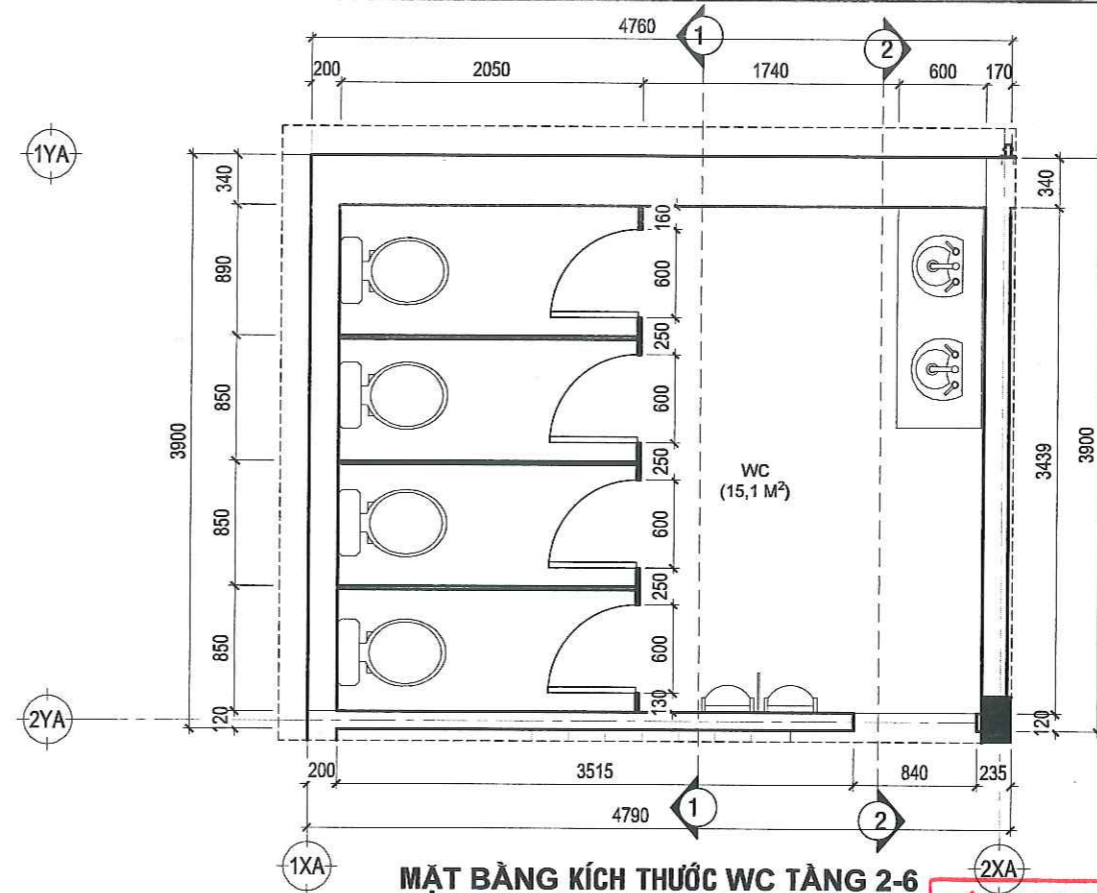

MẶT BẰNG KÍCH THƯỚC WC TẦNG 2-6
TL 1/50

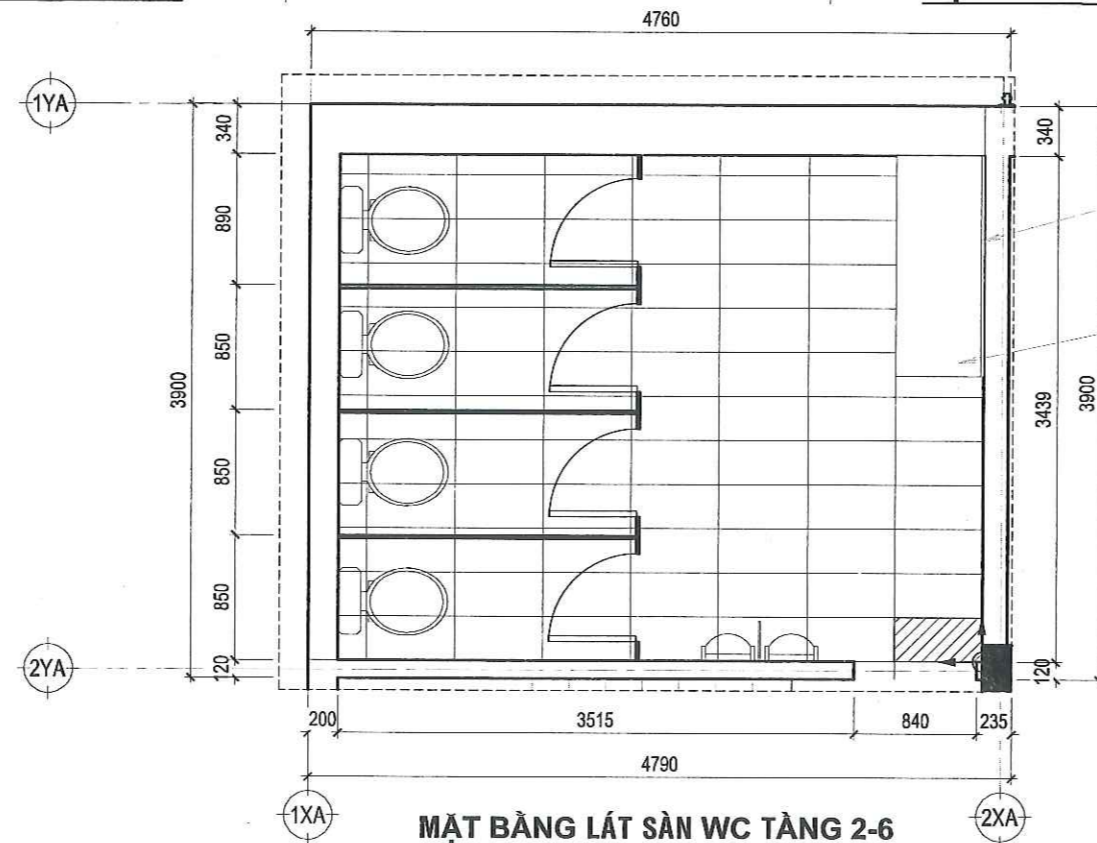

MẶT BẰNG LÁT SÀN WC TẦNG 2-6
TL 1/50

GƯƠNG SOI 1500X900
NỆP GỖ 50X20

ÓP ĐÁ GRANITE DÀY 20M

CÔNG TY TNHH TƯ VẤN SÁNG TẠO
THẨM TRA
Theo Văn bản số... 67.../BC/TTTK/ST-20.26.
Ngày... 13/11/2026
Chủ trì bộ môn ký tên

KTS. Phạm Minh Bền

TRƯỜNG ĐẠI HỌC SÀI GÒN
PHÊ DUYỆT
Theo Quyết định số... 152/ QĐ-ĐHSG
Ngày... 17... tháng... 4... năm... 2026.
Ký tên:

CÔNG TRÌNH CẢI TẠO SỬA CHỮA KHU A CƠ SỞ 1 TRƯỜNG ĐẠI HỌC SÀI GÒN		CHỦ ĐẦU TƯ TRƯỜNG ĐẠI HỌC SÀI GÒN PGS.TS. PHẠM HOÀNG QUÂN		SỬA ĐỔI LẦN / NGÀY / XÁC NHẬN		ĐƠN VỊ TƯ VẤN THIẾT KẾ CÔNG TY TNHH ST+ARCHITECT Địa chỉ: số 2/10D, đường số 4, P. An Khánh, Tp. Thủ Đức, Tp. Hồ Chí Minh Email: Info@St-Architect.Pro Website: Kientruc-Sta.com / P: 0973444549		GIÁM ĐỐC KTS. TRẦN VĂN SANH		CHỦ TRÌ THIẾT KẾ KTS. TRẦN VĂN SANH THIẾT KẾ - DESIGN		QUẢN LÝ KỸ THUẬT KS. NGUYỄN VĂN QUÍ THỂ HIỆN		TÊN BẢN VẼ CHI TIẾT WC TẦNG 2-6		GIẢI ĐOẠN <input checked="" type="checkbox"/> HỒ SƠ THIẾT KẾ		GHI CHÚ ĐƠN VỊ THỰC HIỆN KIỂM TRA KẾT THÚC TRƯỚC KHI THỰC HIỆN CÔNG VIỆC SỬA CHỮA PHẢI BẢO VỆ AN TOÀN CHO ĐƠN VỊ THIẾT KẾ ĐỂ ĐIỀU CHỈNH MẪU ĐƠN VỊ THỰC HIỆN TỰ Ý. HỢP SAI LỆCH VỀ SAU ĐƠN VỊ THIẾT KẾ KHÔNG CHẤU TRÁCH NẾM.	
CHỦ ĐẦU TƯ TRƯỜNG ĐẠI HỌC SÀI GÒN PGS.TS. PHẠM HOÀNG QUÂN		SỬA ĐỔI LẦN / NGÀY / XÁC NHẬN		ĐƠN VỊ TƯ VẤN THIẾT KẾ CÔNG TY TNHH ST+ARCHITECT Địa chỉ: số 2/10D, đường số 4, P. An Khánh, Tp. Thủ Đức, Tp. Hồ Chí Minh Email: Info@St-Architect.Pro Website: Kientruc-Sta.com / P: 0973444549		GIÁM ĐỐC KTS. TRẦN VĂN SANH		CHỦ TRÌ THIẾT KẾ KTS. TRẦN VĂN SANH THIẾT KẾ - DESIGN		QUẢN LÝ KỸ THUẬT KS. NGUYỄN VĂN QUÍ THỂ HIỆN		TÊN BẢN VẼ HẠNG MỤC KIẾN TRÚC		GIẢI ĐOẠN HOÀN THÀNH 04/2026 TỈ LỆ TL 1/50		GHI CHÚ KÝ HIỆU KT-CT-85			

