



CÔNG TY TNHH ĐẦU TƯ XÂY DỰNG

KIẾN NAM THÀNH

ĐỊA CHỈ: ĐƯỜNG 3/2 - XÃ VĨNH HƯNG

TỈNH TÂY NINH. ĐT: 0723.847.101

CỘNG HÒA XÃ HỘI CHỦ NGHĨA VIỆT NAM
ĐỘC LẬP - TỰ DO - HẠNH PHÚC

BẢN VẼ THIẾT KẾ THI CÔNG

**CÔNG TRÌNH: NÂNG CẤP LÁNG NHỰA ĐƯỜNG BỜ ĐÔNG KÊNH CÀ NA
(ĐOẠN TỪ ĐƯỜNG 831E ĐẾN KÊNH TẬP ĐOÀN 5).**

ĐỊA ĐIỂM: XÃ TUYÊN BÌNH - TỈNH TÂY NINH.

NĂM 2026

MẶT CẮT NGANG ĐẠI DIỆN ĐIỂM TRÁNH XE

- Láng nhựa mặt đường dày 2.5cm, tiêu chuẩn 3.0kg/m².
- Tưới nhựa lót bám dính, tiêu chuẩn 1.0kg/m².
- Mặt đường trải đá CP 0x4 dày 20cm, K=0,98.
- Lớp áo móng CP sỏi đỏ dày 15cm K=0,95.
- Đắp đất nền đường K=0,90.

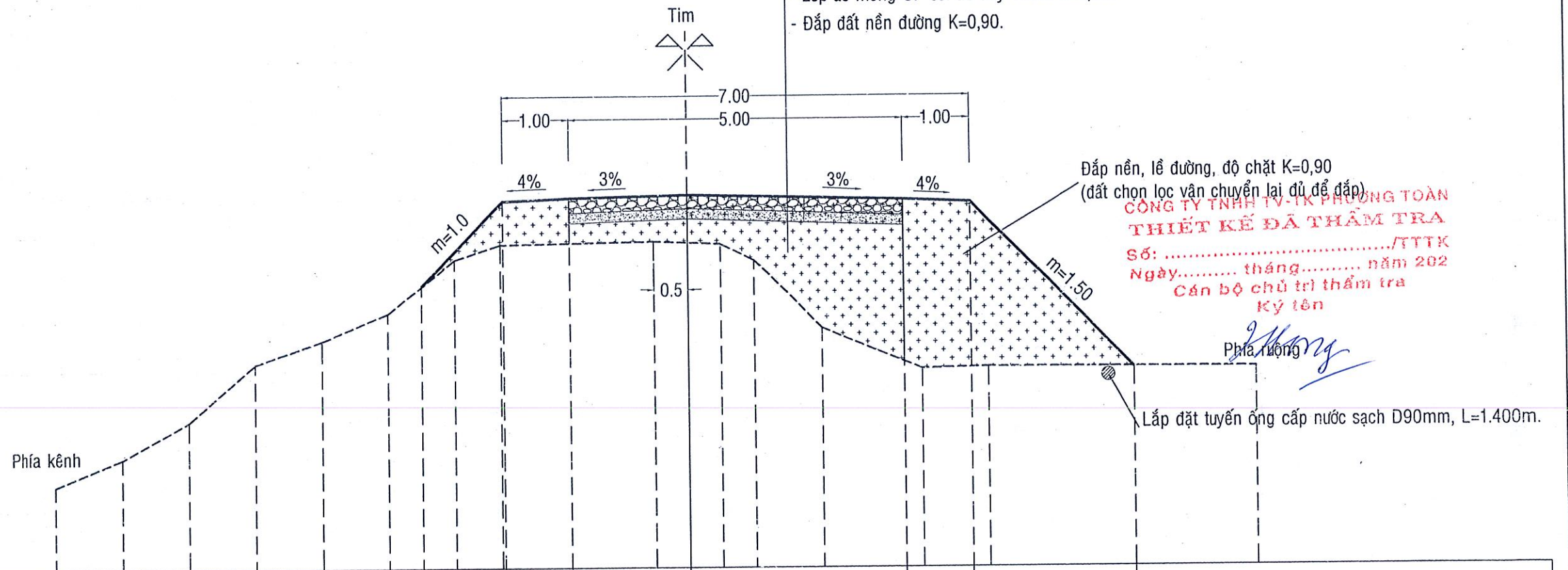

Đắp nền, lè đường, độ chặt K=0,90
(đất chọn lọc vận chuyển lại đủ để đắp)

CÔNG TY TNHH TƯ VẤN PHƯƠNG TOÀN
THIẾT KẾ ĐÃ THẨM TRA
Số:/TTTT
Ngày..... tháng..... năm 202
Cán bộ chủ trì thẩm tra
Ký tên

Phía đường

Lắp đặt tuyến ống cấp nước sạch D90mm, L=1.400m.

1	KHOẢNG CÁCH THIẾT KẾ (m)							1.24	1	1.75		3.25	1	2.43				
2	CAO ĐỘ THIẾT KẾ (m)							2.17	3.41	3.45	3.50	3.40	3.36		0.93			
3	CAO ĐỘ TỰ NHIÊN (m)	-0.75	-0.35	0.18	1.03	1.36	1.77	2.55	2.76		2.81	2.76	2.54	1.53	0.93	0.94		0.92
4	KHOẢNG CÁCH TỰ NHIÊN (m)	1	1	1	1	1	1	0.7		2.3	1	0.5	1	1.5	1		4	

CÔNG TY TNHH ĐẦU TƯ XÂY DỰNG KIẾN NAM THÀNH
 ĐỊA CHỈ: ĐƯỜNG 32 - XÃ VINH HƯNG
 TỈNH TÂY NINH. ĐT: 0723.847.101

CÔNG TY TRÁCH NHIỆM HỮU HẠN ĐẦU TƯ XÂY DỰNG KIẾN NAM THÀNH
 M.S.B.N: 1101404787 - C.T. TNHH
 X. VINH HƯNG - T. TÂY NINH
 K.S. NGÔ BẢO TÍNH

Chủ trì thiết kế	Vẽ	Quản lý kỹ thuật
<i>Phạm Phước Thông</i>	<i>B</i>	<i>Ngô Bảo Tính</i>
K.S. PHẠM PHƯỚC THÔNG	K.S. PHẠM VĂN BÌNH	K.S. NGÔ BẢO TÍNH

CÔNG TRÌNH: NÂNG CẤP LÁNG NHỰA ĐƯỜNG BỜ ĐÔNG KÊNH CÀ NA
 (ĐOẠN TỪ ĐƯỜNG 831E ĐẾN KÊNH TẬP ĐOÀN 5).

Bản vẽ: MẶT CẮT NGANG ĐIỂM TRÁNH XE	
Bản vẽ số: 01	Ký hiệu bản vẽ:
Tỷ lệ: 1/1000	Hoàn thành:

MẶT BẰNG ĐIỂM TRÁNH XE

KÊNH CÀ NA

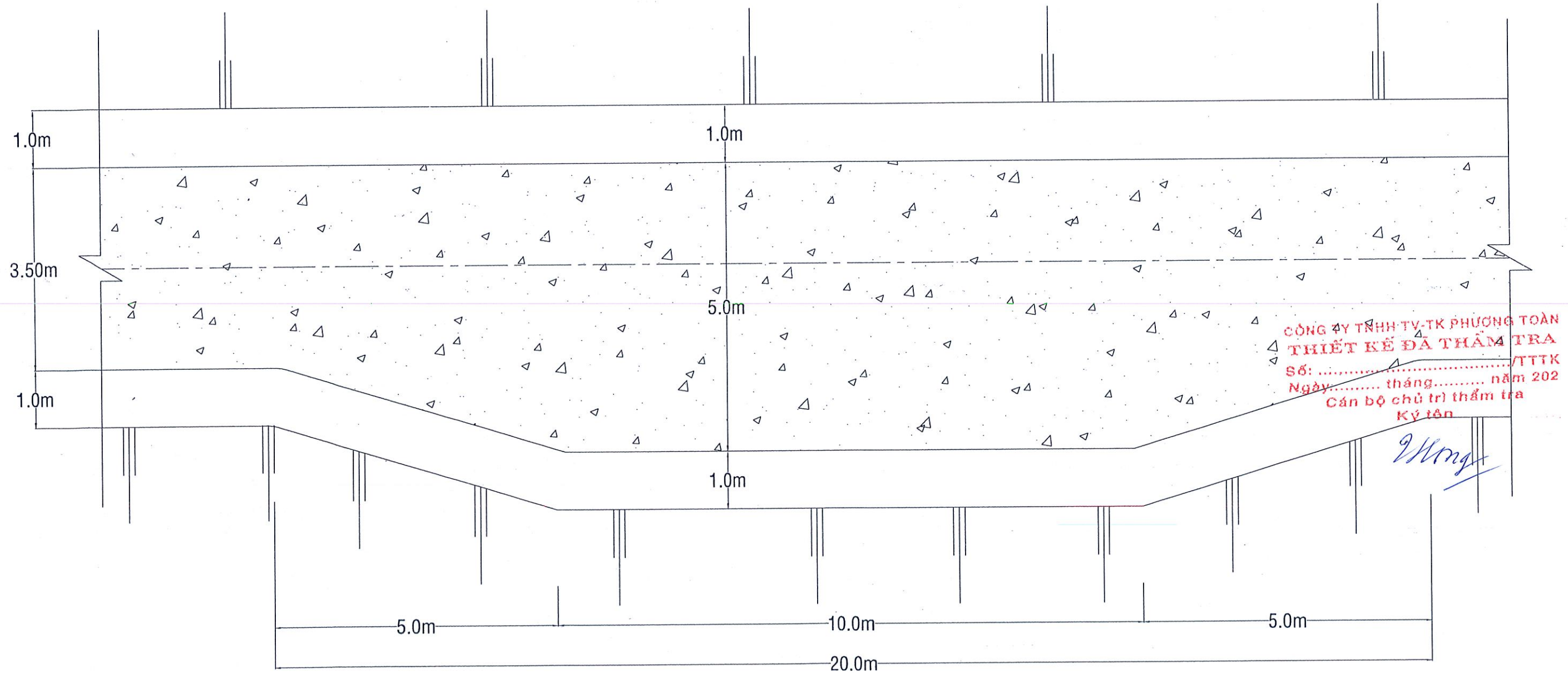

KIẾN NAM THÀNH
 CÔNG TY TNHH ĐẦU TƯ XÂY DỰNG
 KHÁCH NHẬN HỮU HẠN
 ĐẦU TƯ XÂY DỰNG
 KIẾN NAM THÀNH
 T. VINH HUNG - T. T. S. NGỘ BẢO TÍNH

Chủ trì thiết kế	Vẽ	Quản lý kỹ thuật
<i>[Signature]</i> KS. PHẠM PHƯỚC THÔNG	<i>[Signature]</i> KS. PHẠM VĂN BÌNH	<i>[Signature]</i> KS. NGÔ BẢO TÍNH

CÔNG TRÌNH: NÂNG CẤP LÁNG NHỰA ĐƯỜNG BỜ ĐÔNG KÊNH CÀ NA
 (ĐOẠN TỪ ĐƯỜNG 831E ĐẾN KÊNH TẬP ĐOÀN 5).

Bản vẽ: MẶT BẰNG ĐIỂM TRÁNH XE	
Bản vẽ số: 01	Ký hiệu bản vẽ:
Tỷ lệ: 1/1000	Hoàn thành:

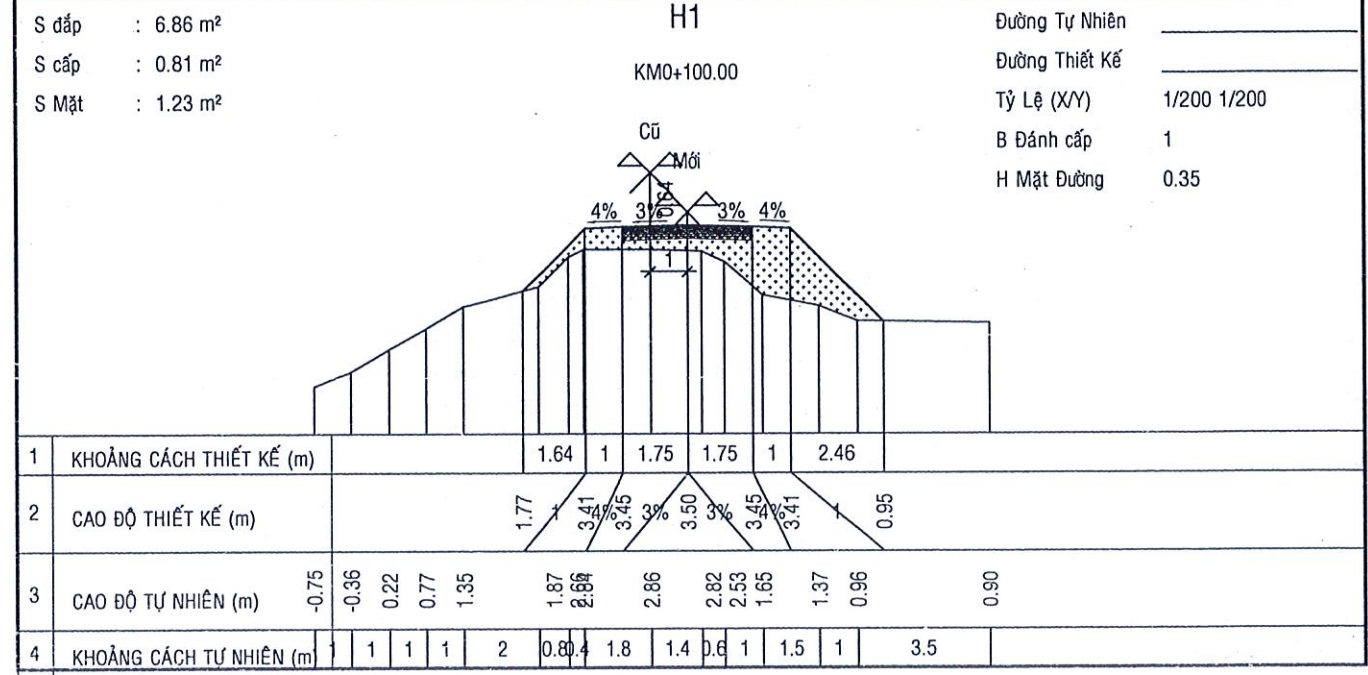
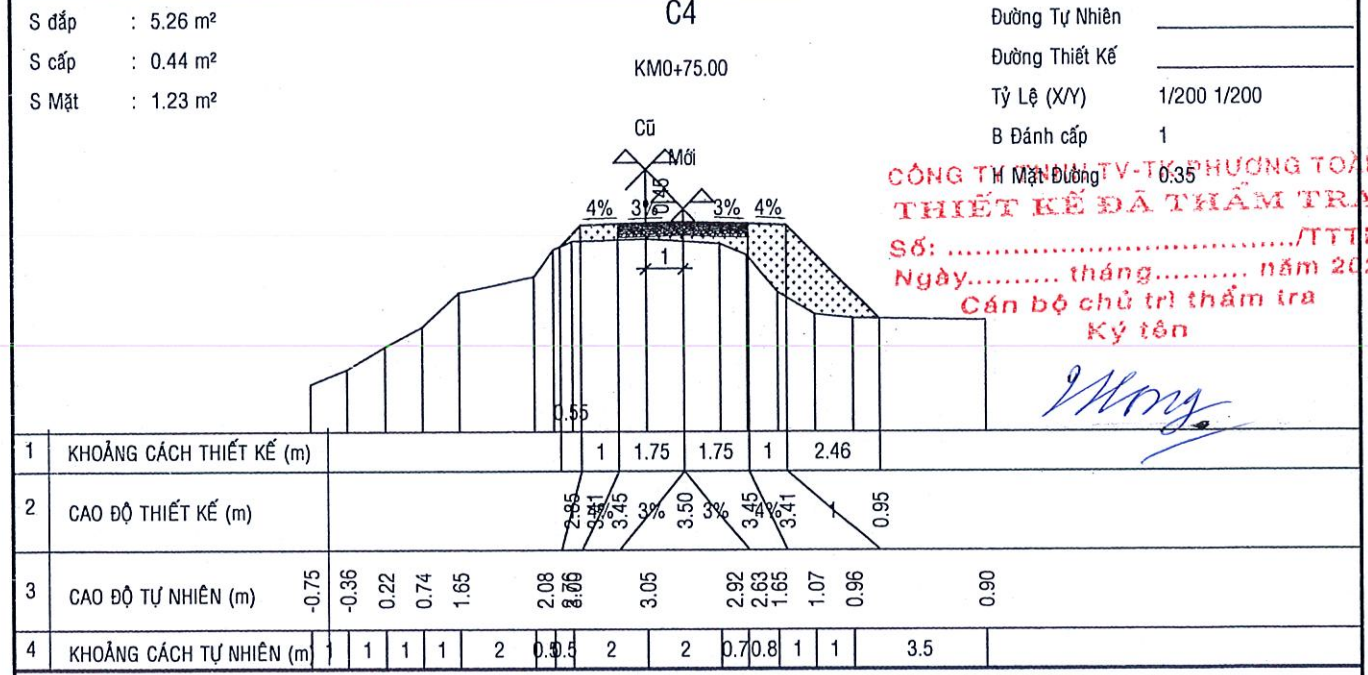
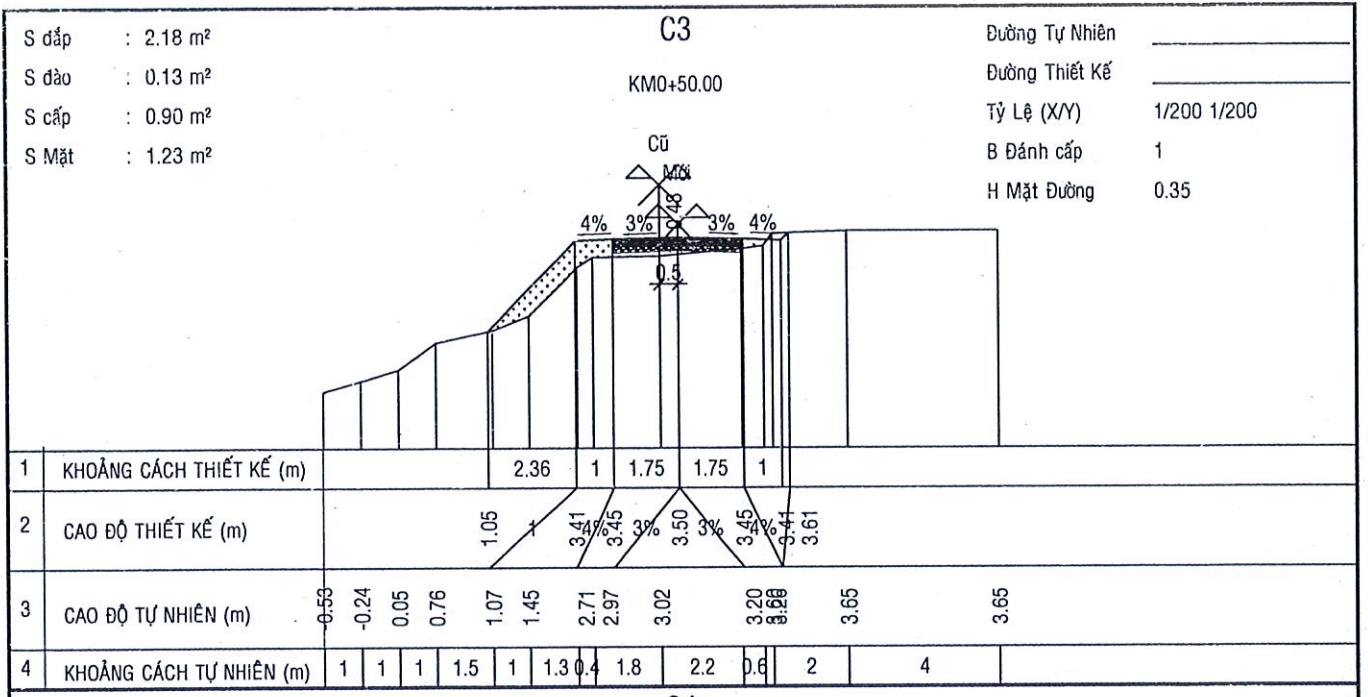
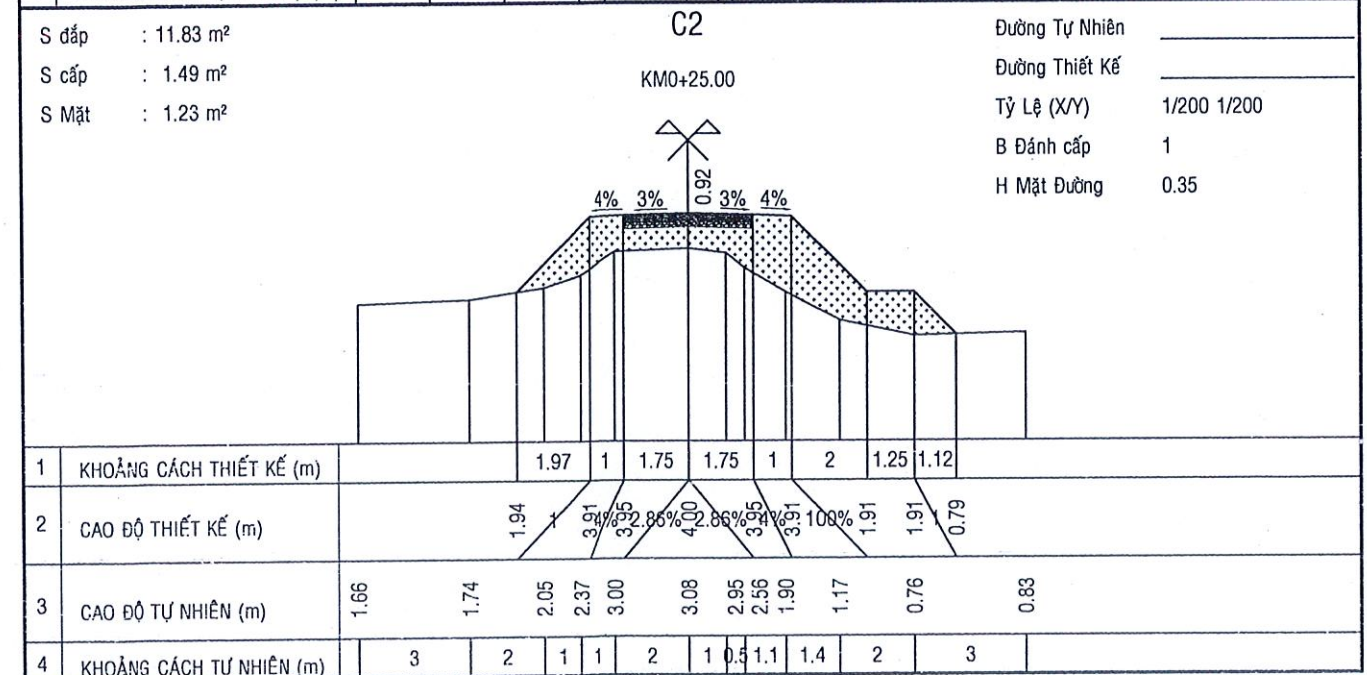
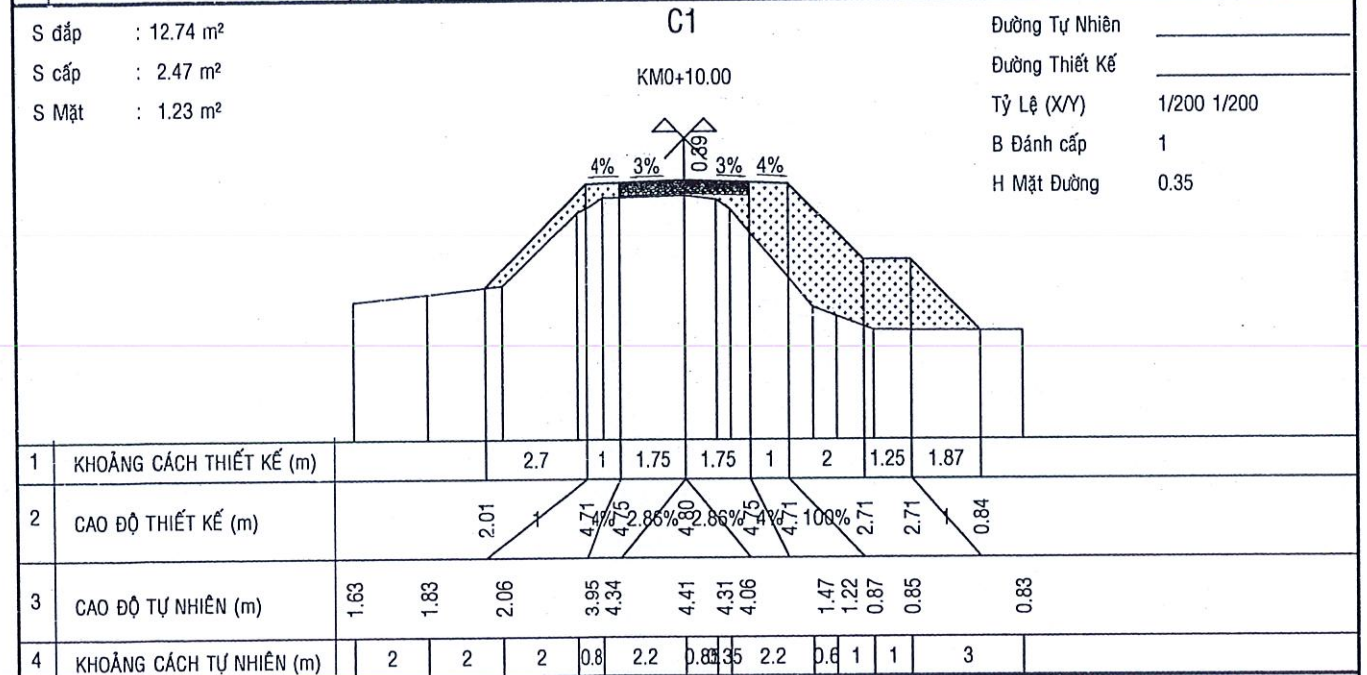
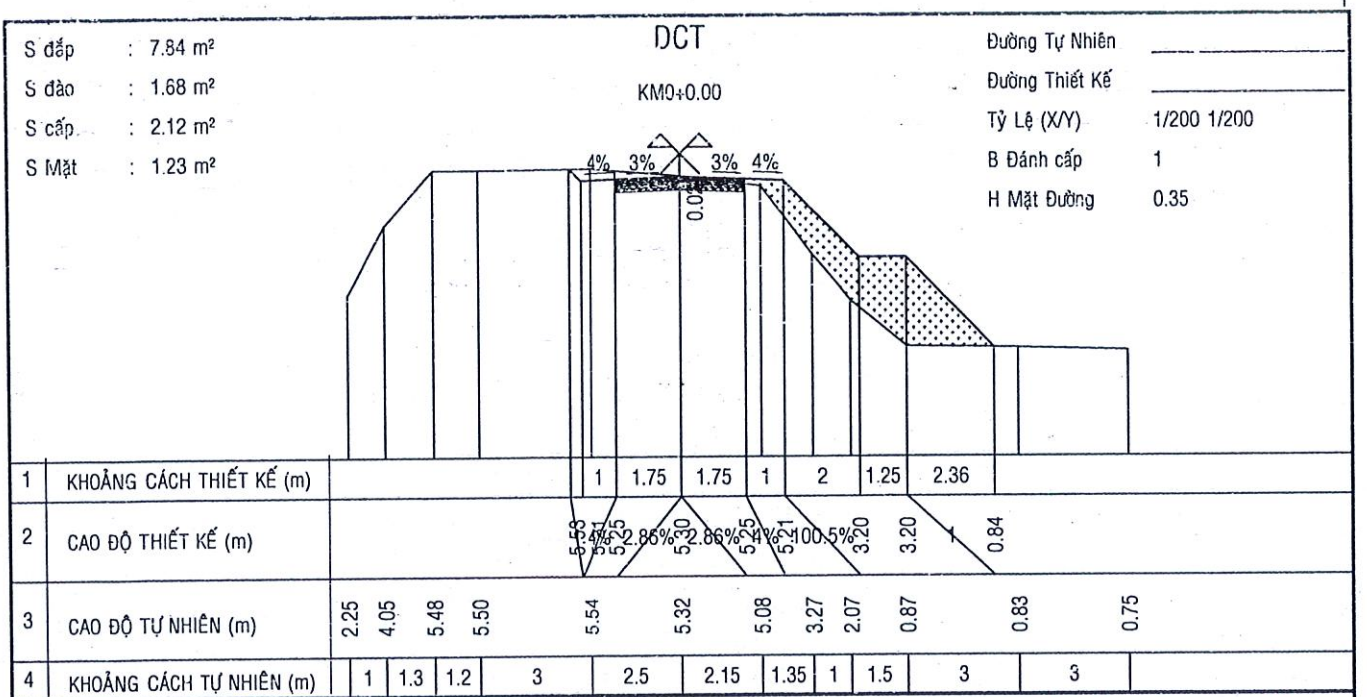

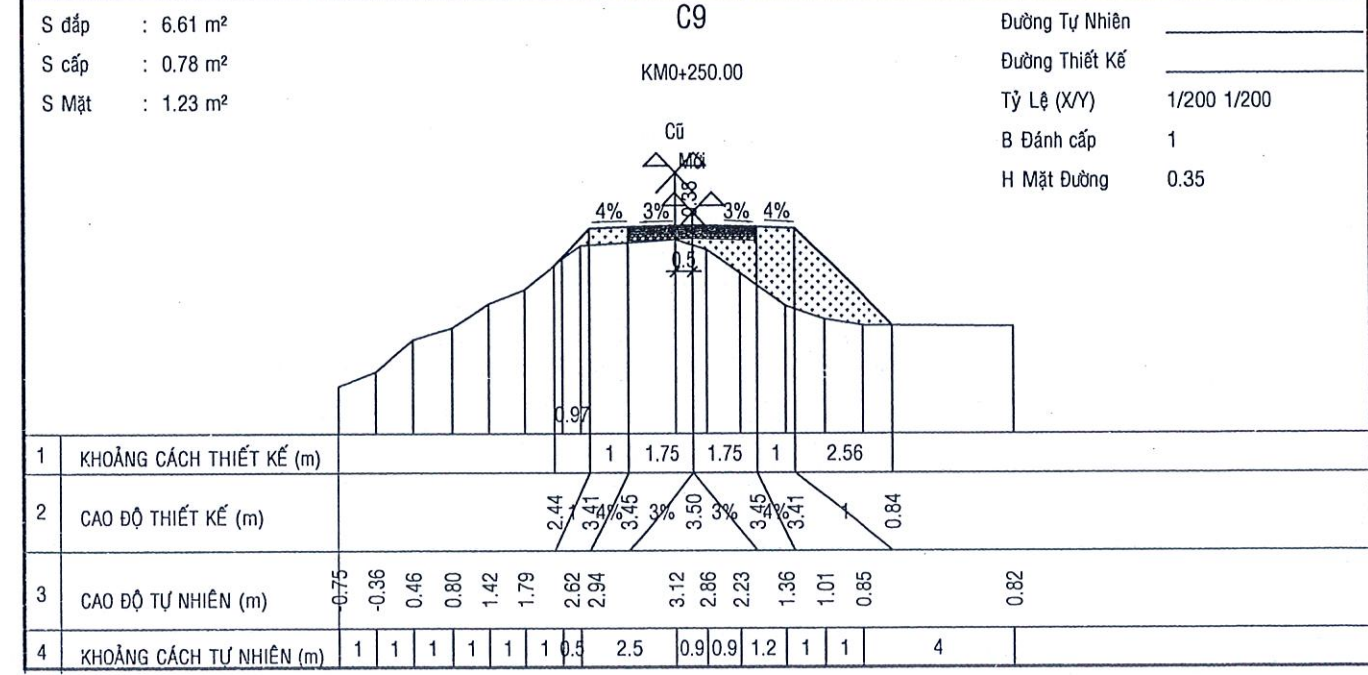
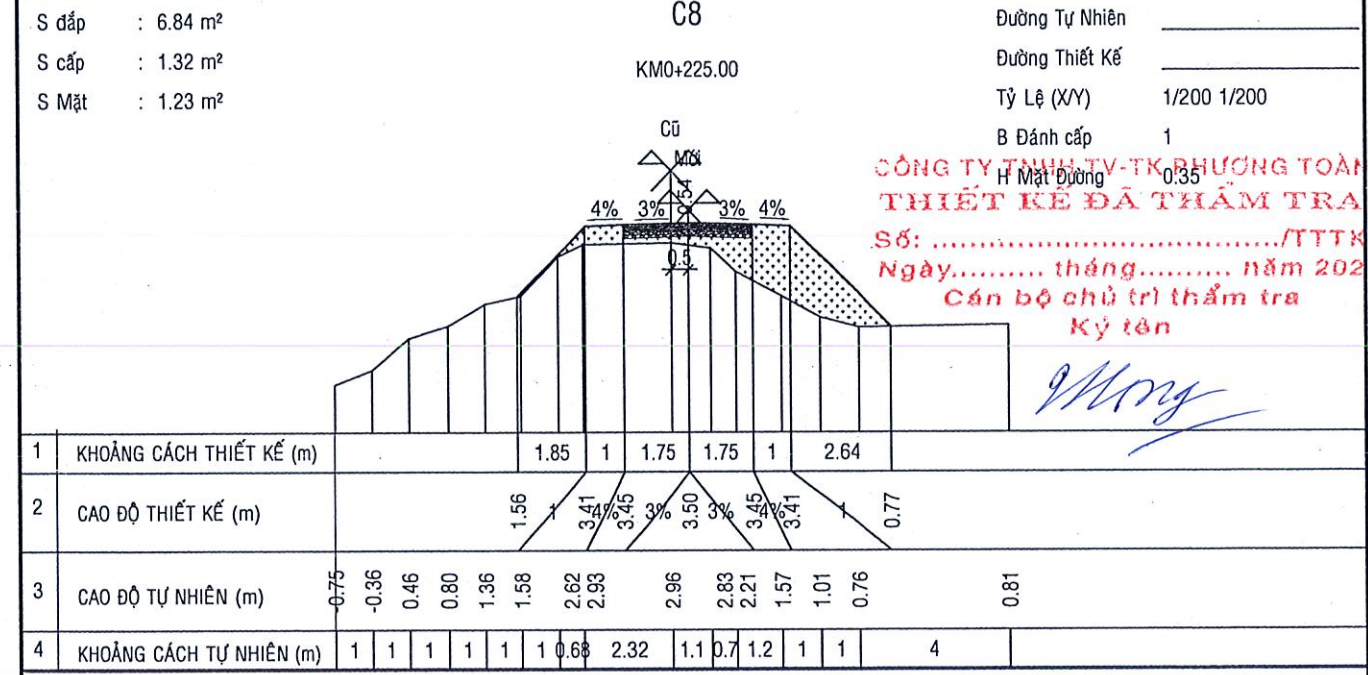
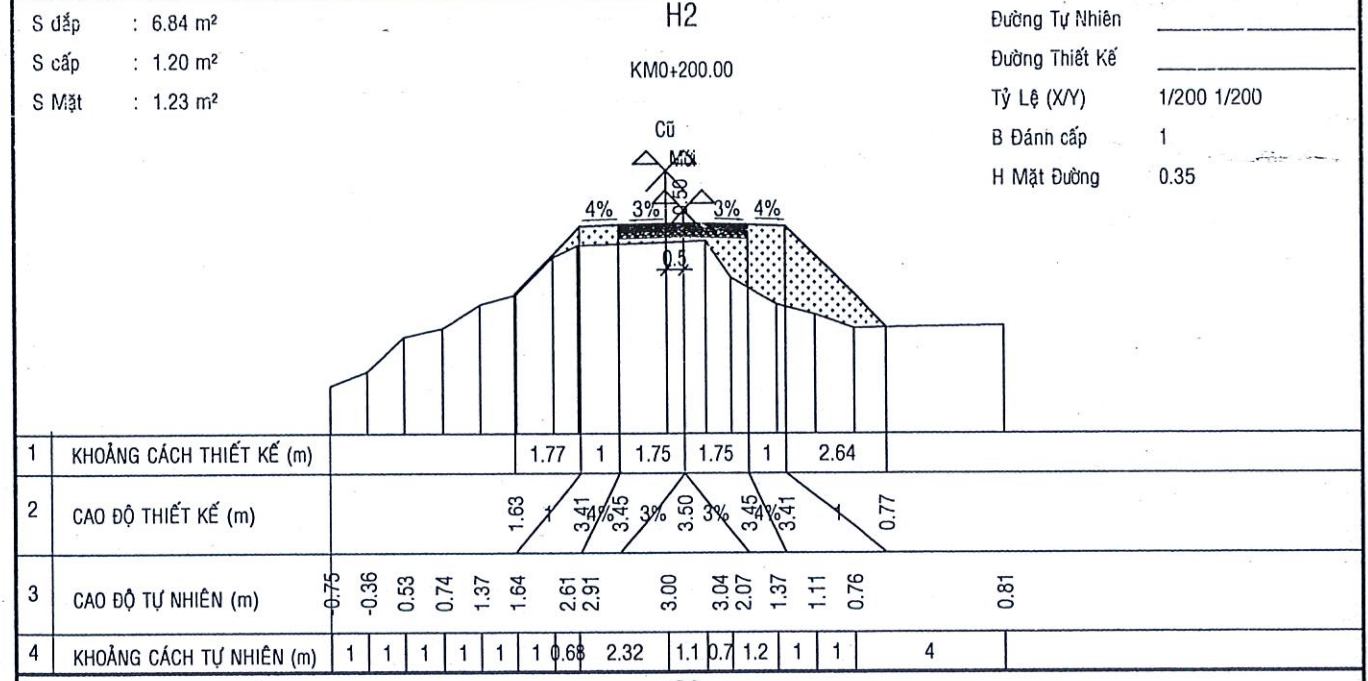
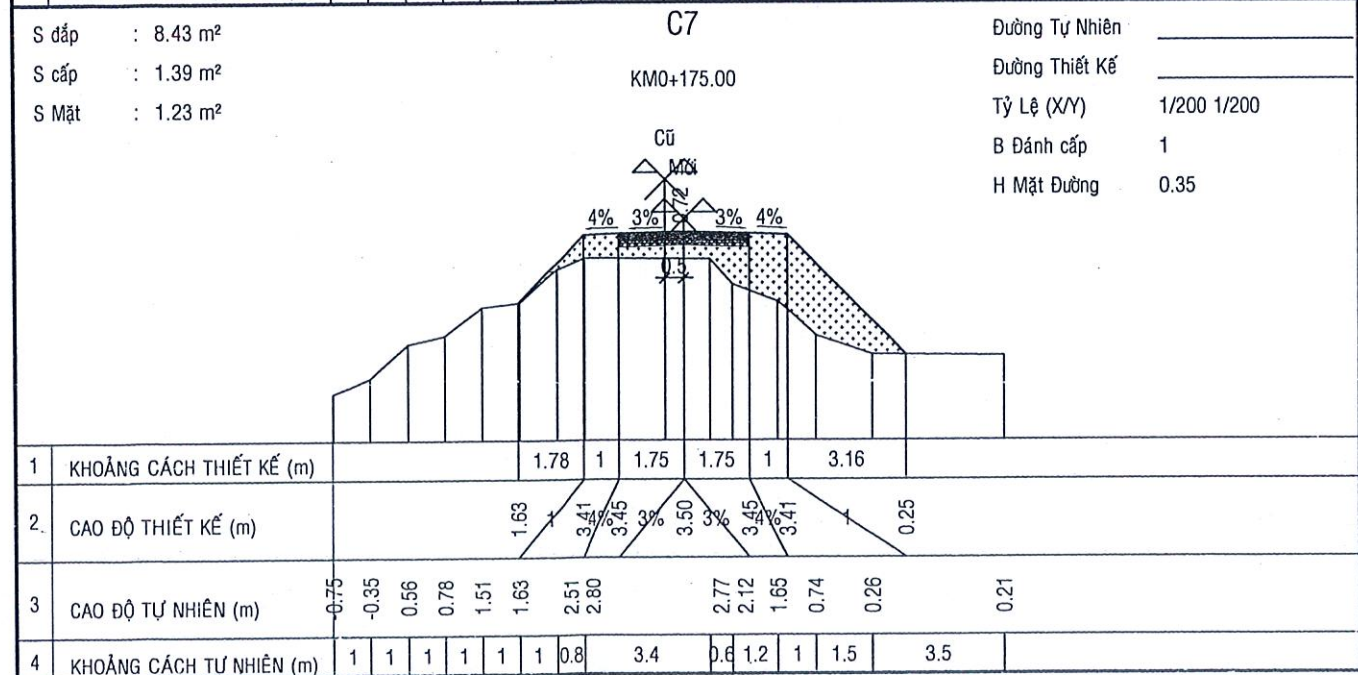
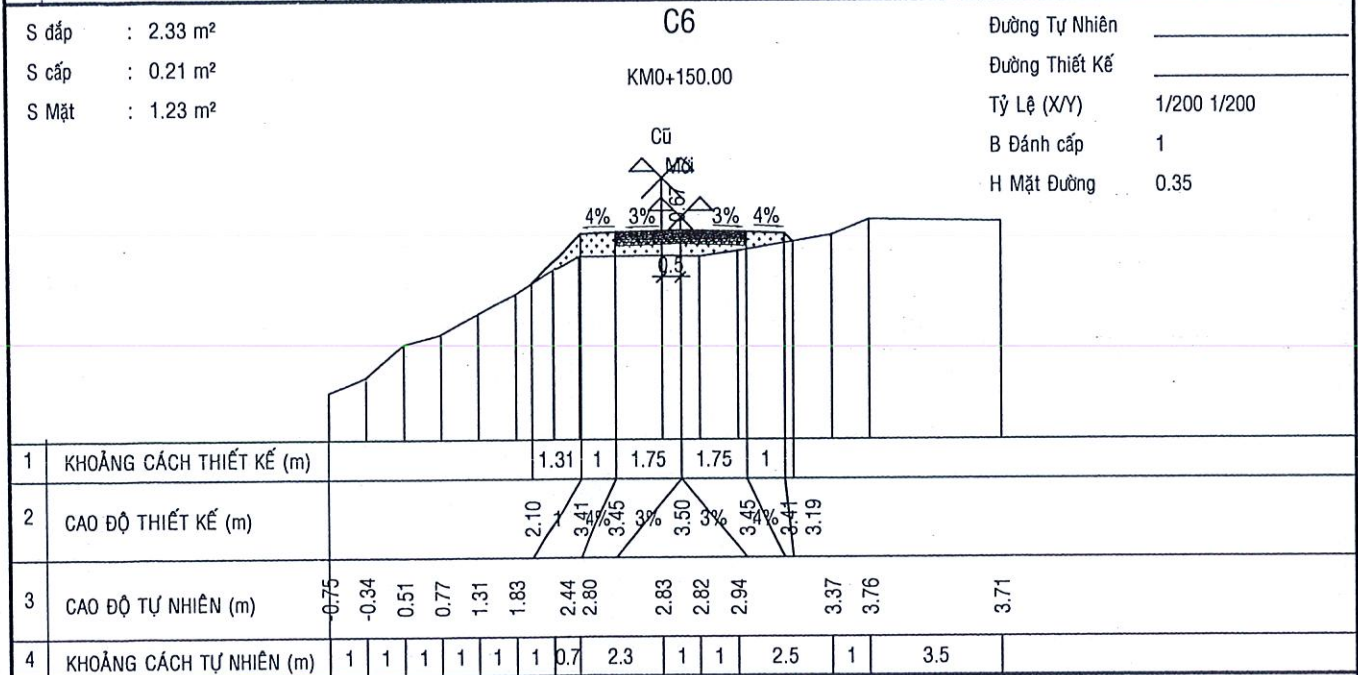
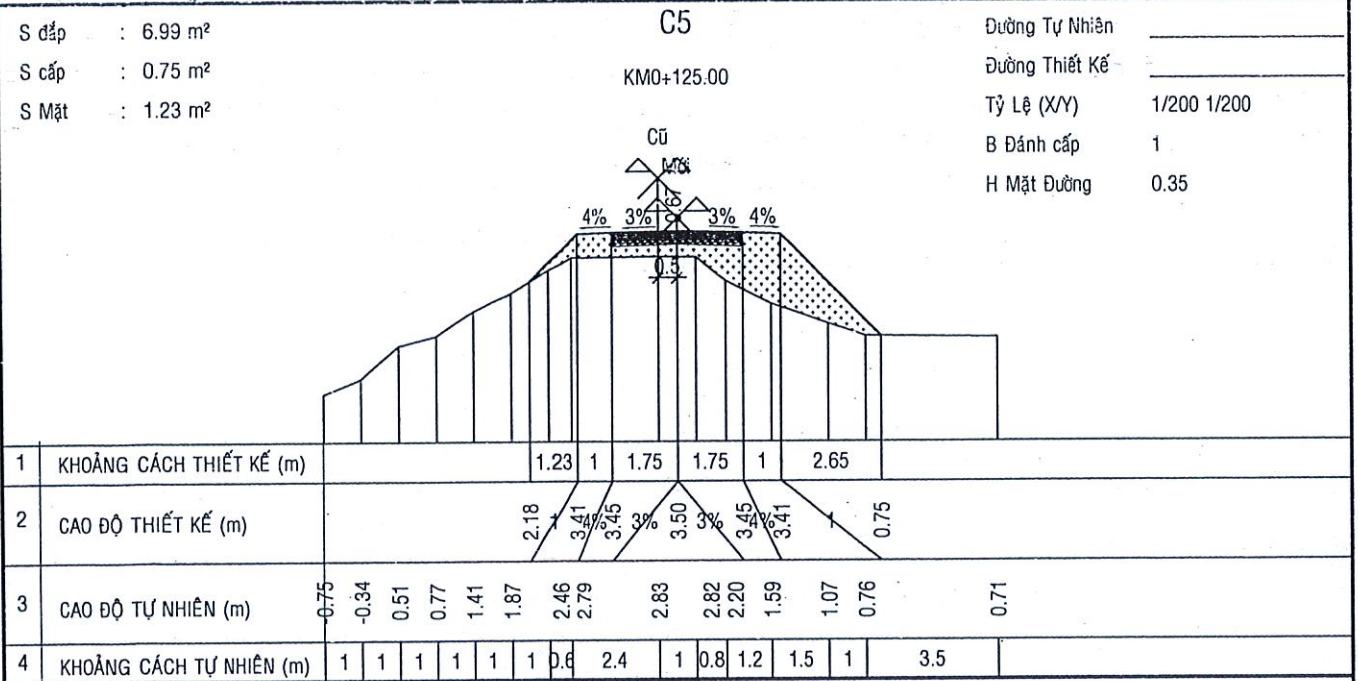

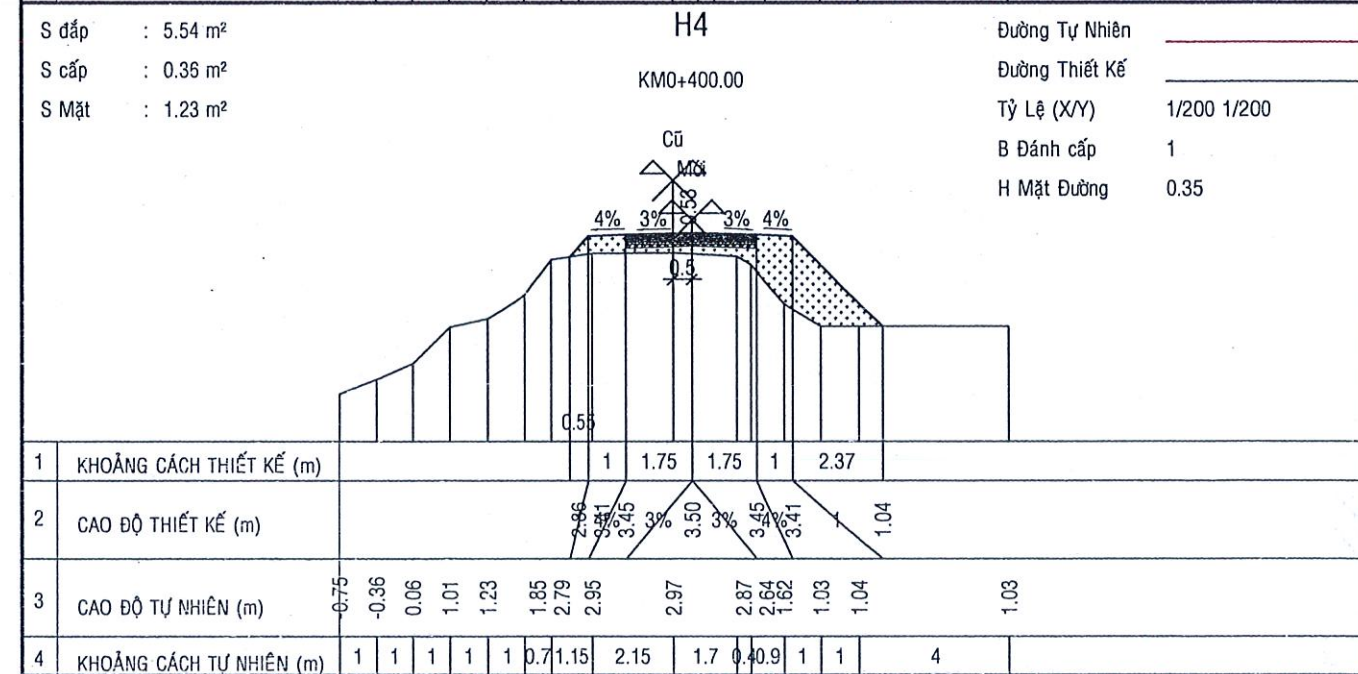
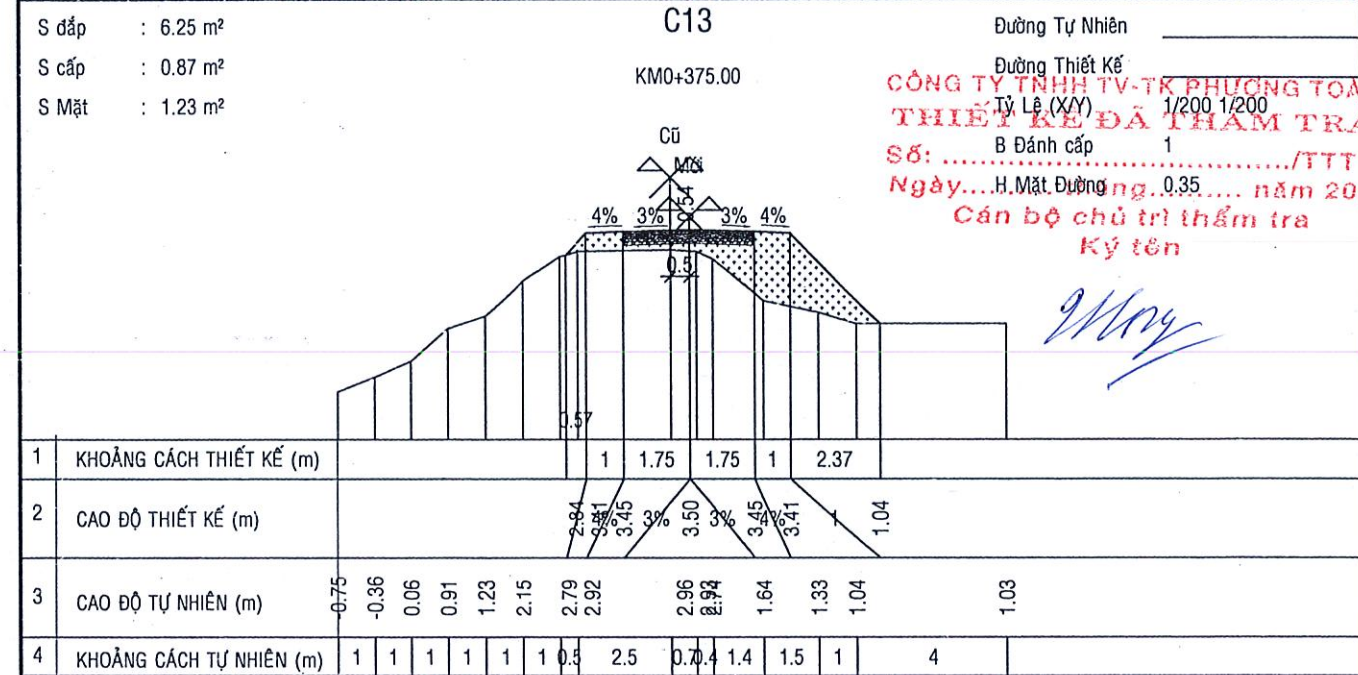
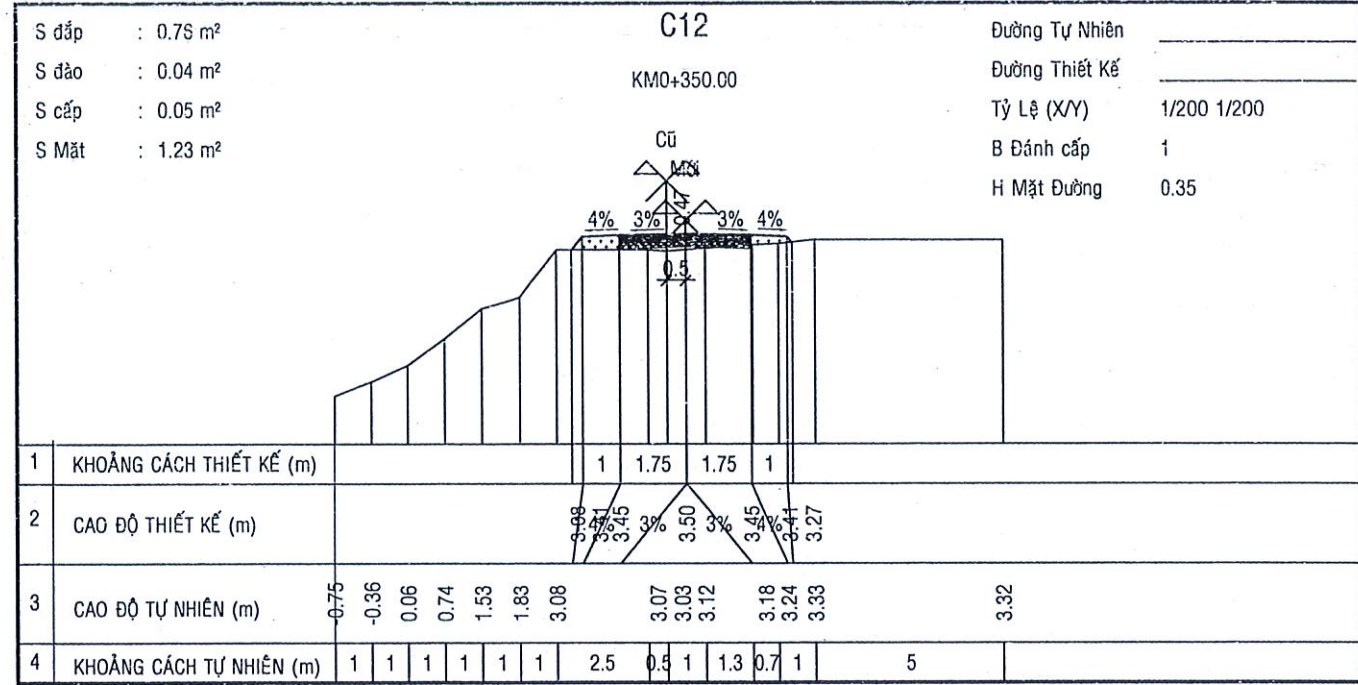
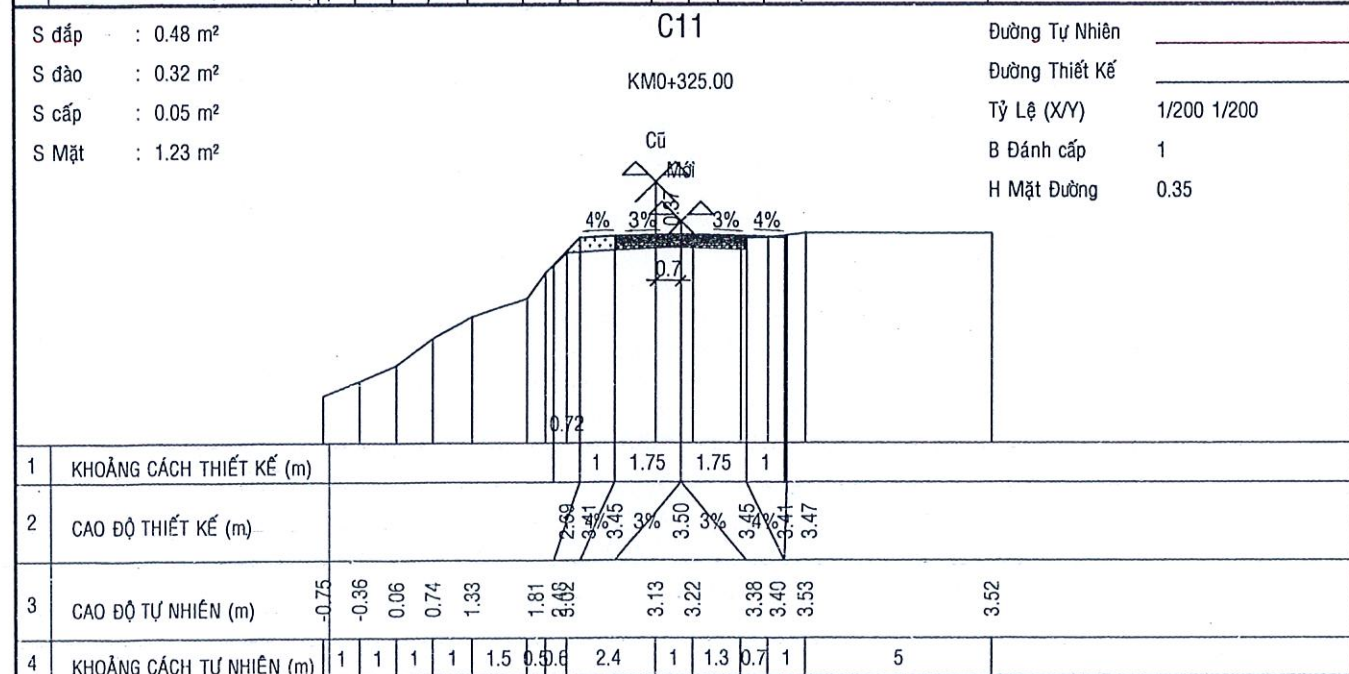
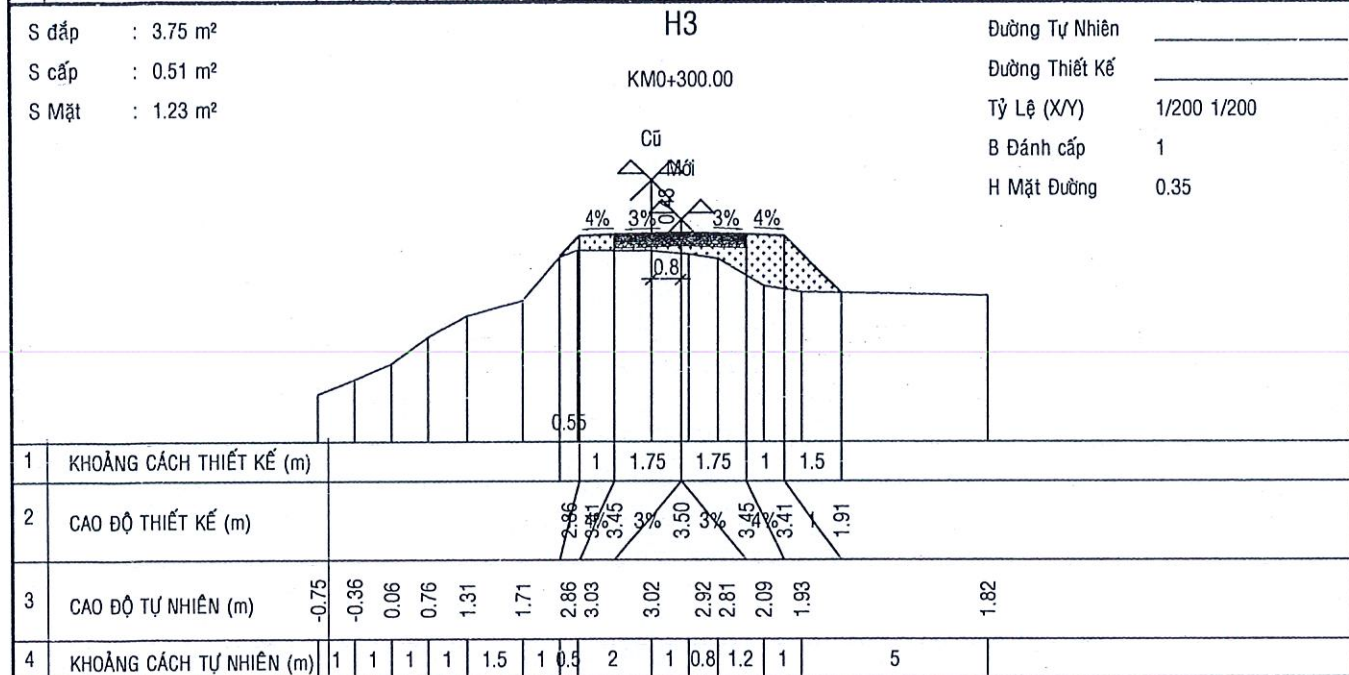
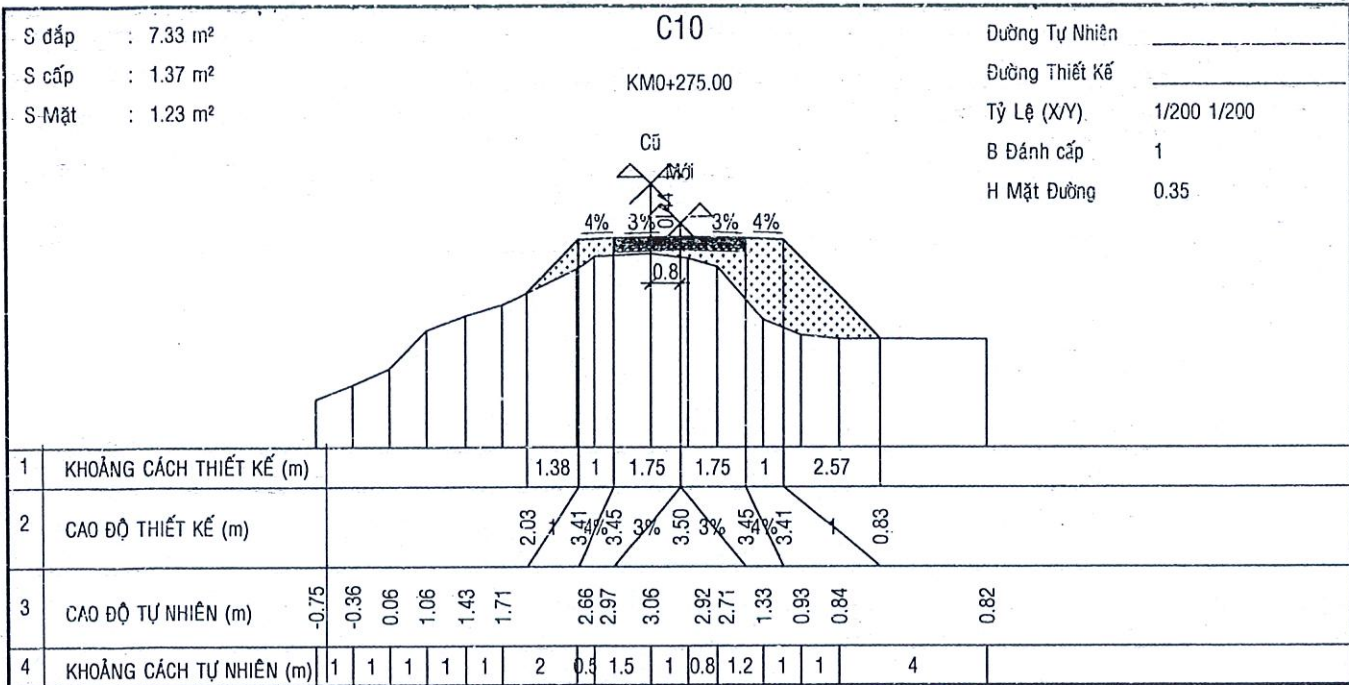

CÔNG TY TNHH TƯ VẤN PHƯƠNG TOÀN
 THIẾT KẾ ĐÁNH GIÁ VÀ THAM TRA
 Số:
 Ngày: năm 202
 Cán bộ chủ trì thẩm tra
 Ký tên

[Handwritten signature]

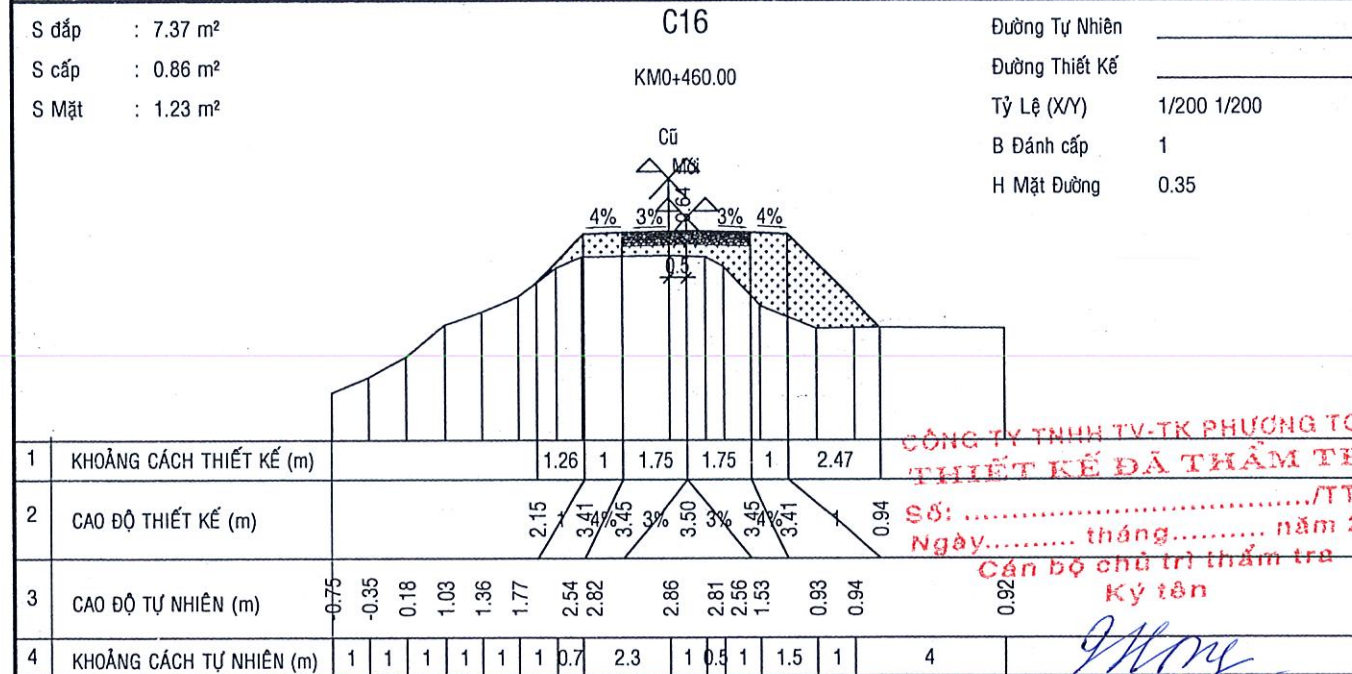
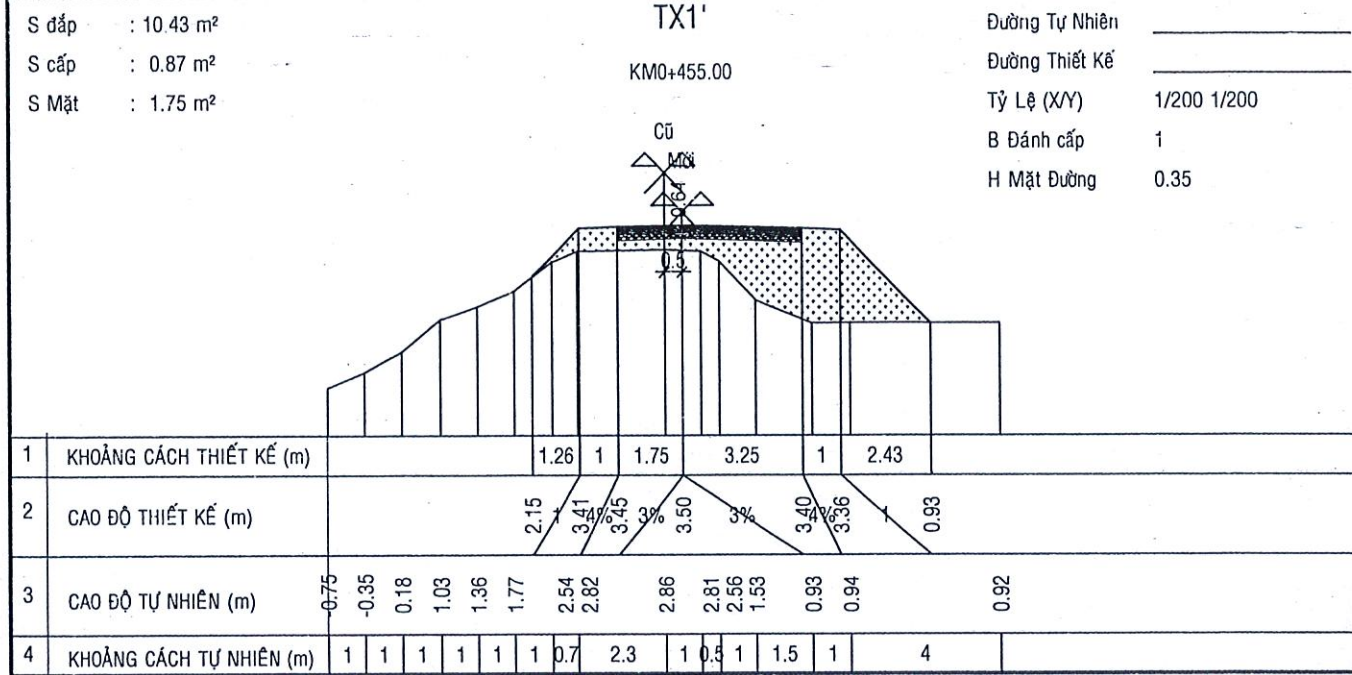
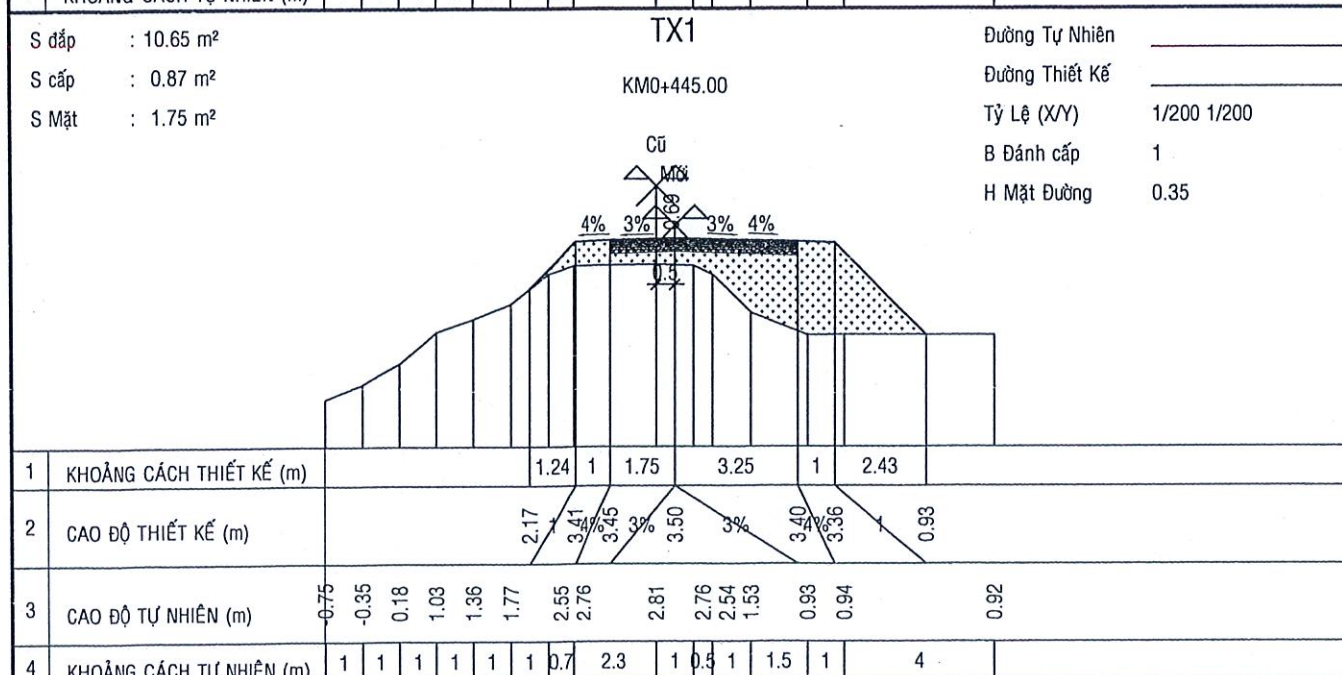
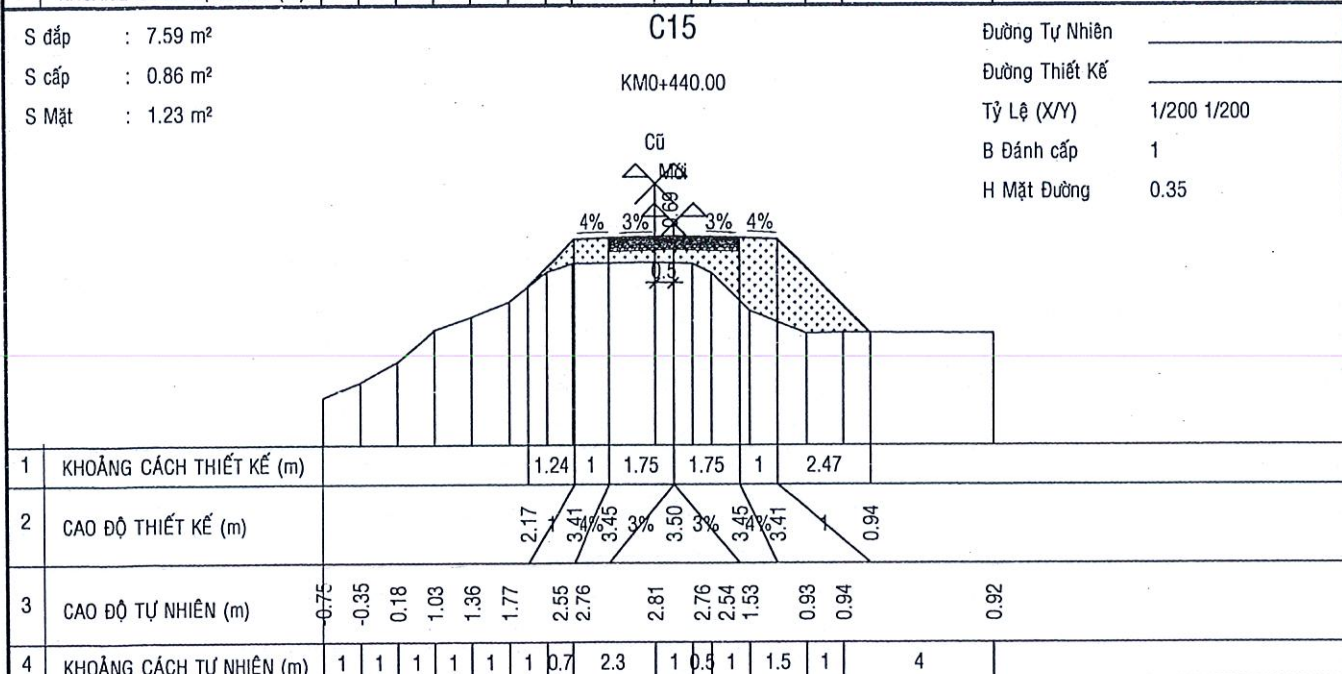
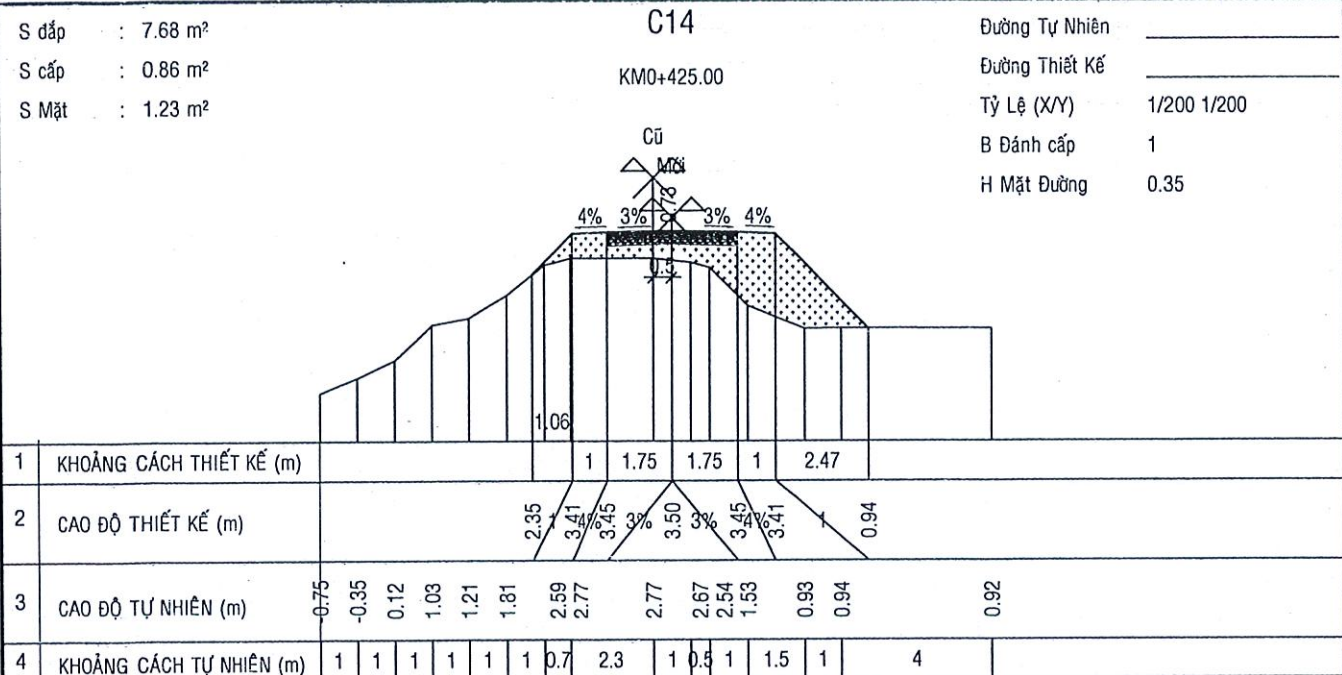

CÔNG TY TNHH TV-TK PHƯƠNG TOÀN
 THIẾT KẾ ĐÃ THẨM TRA
 SỐ:/TTTK
 Ngày: tháng năm 202
 Cán bộ chủ trì thẩm tra
 Ký tên

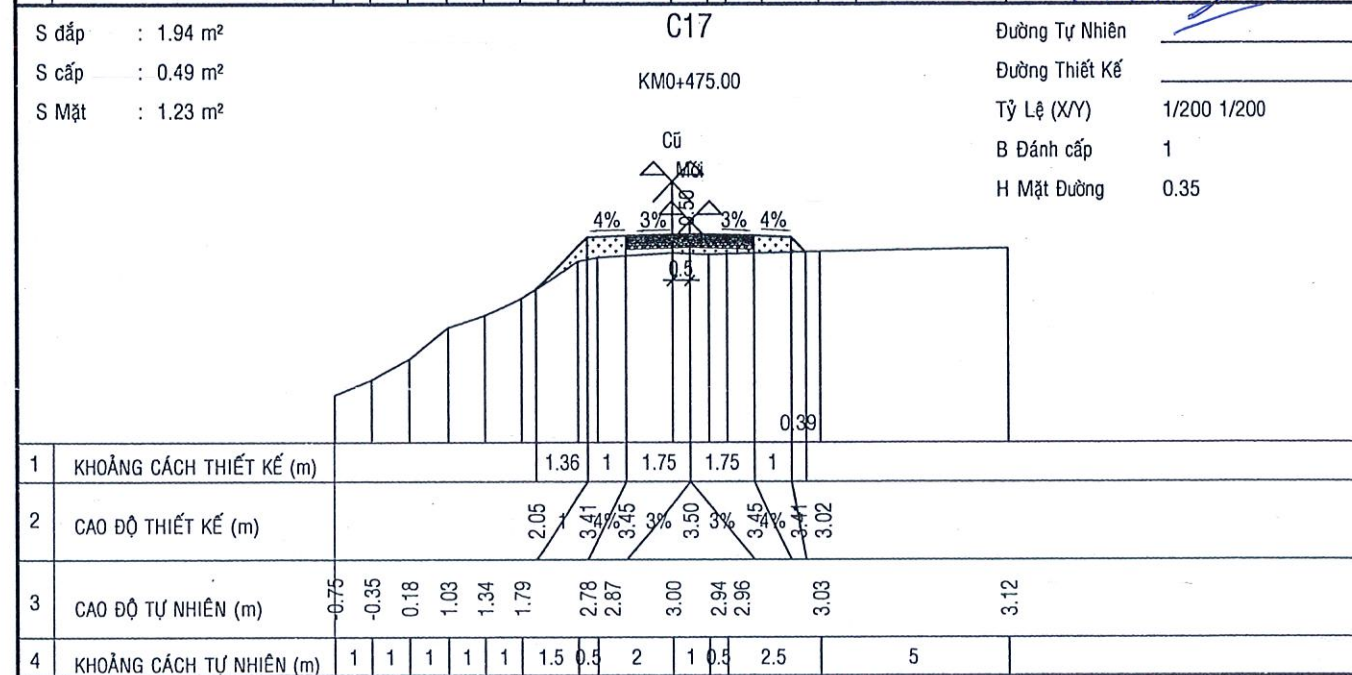

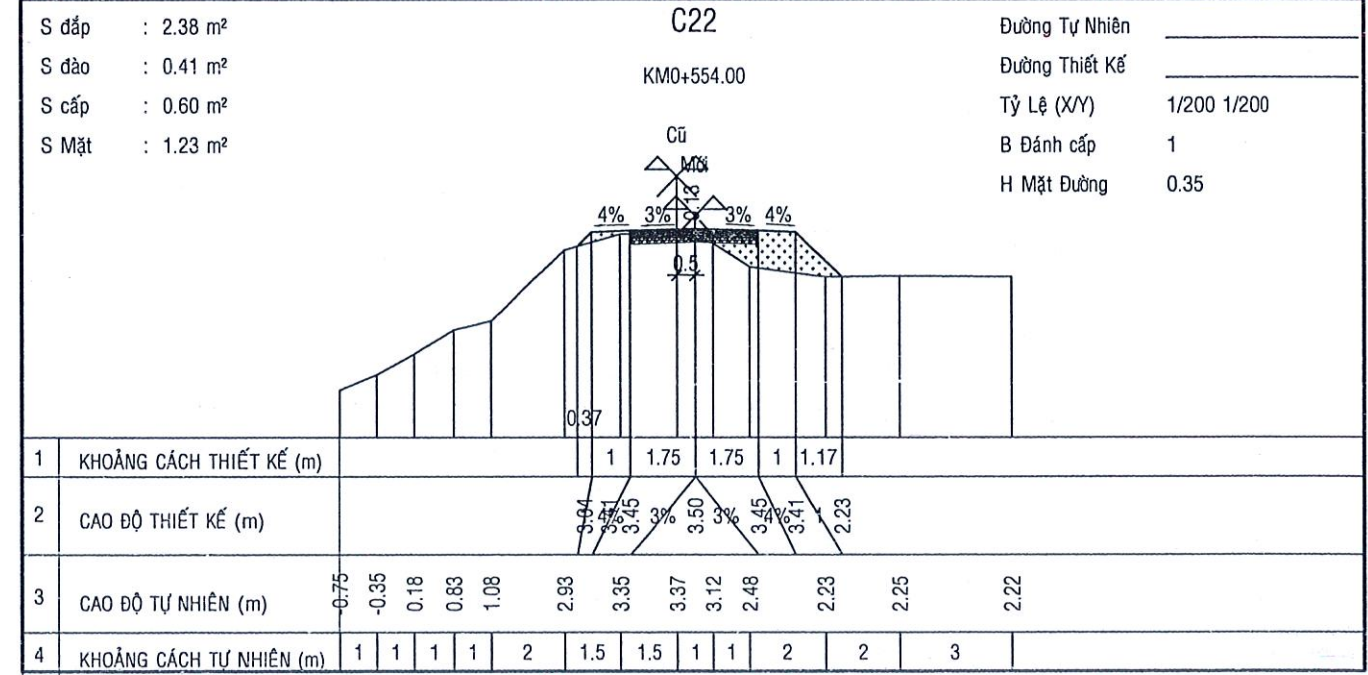
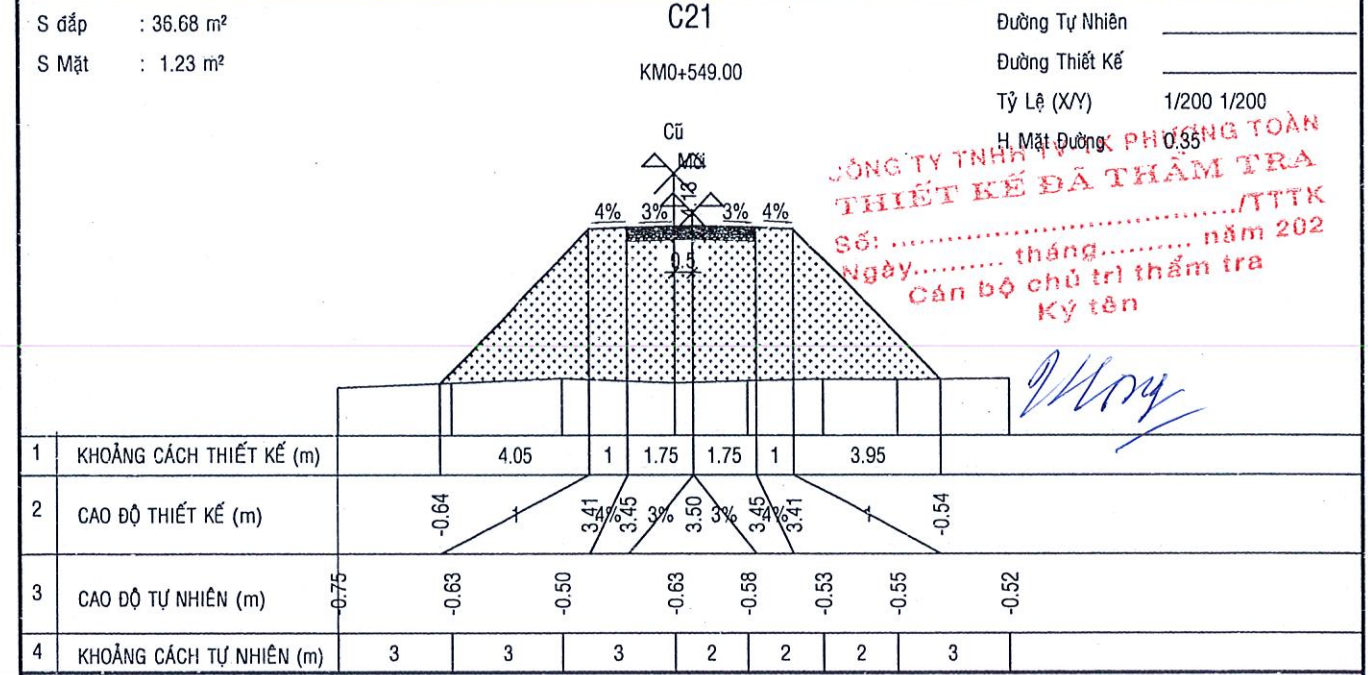
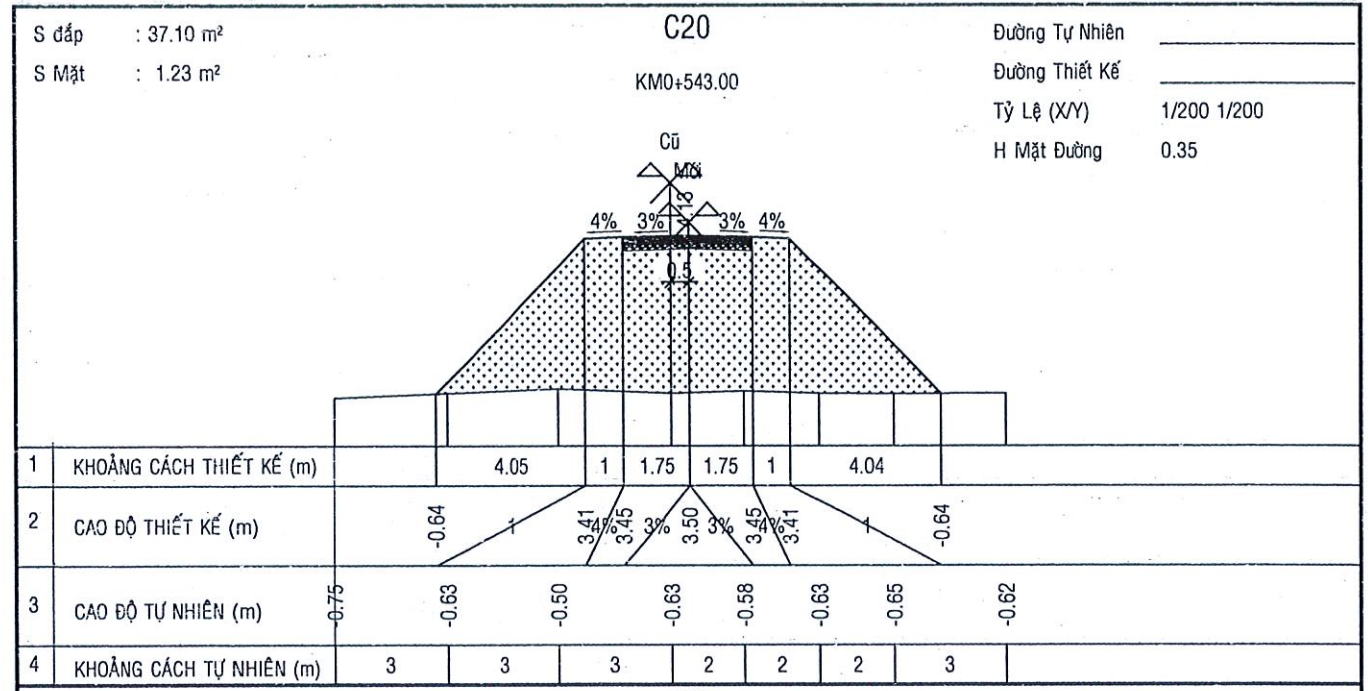
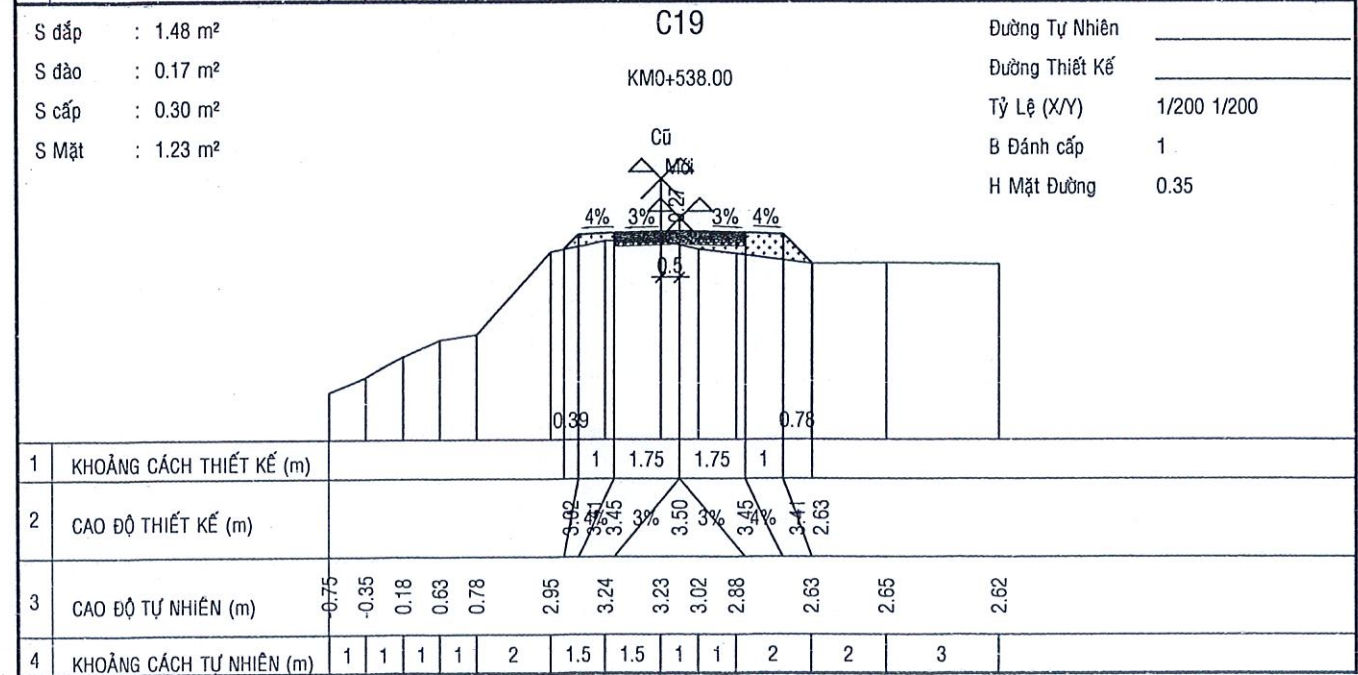
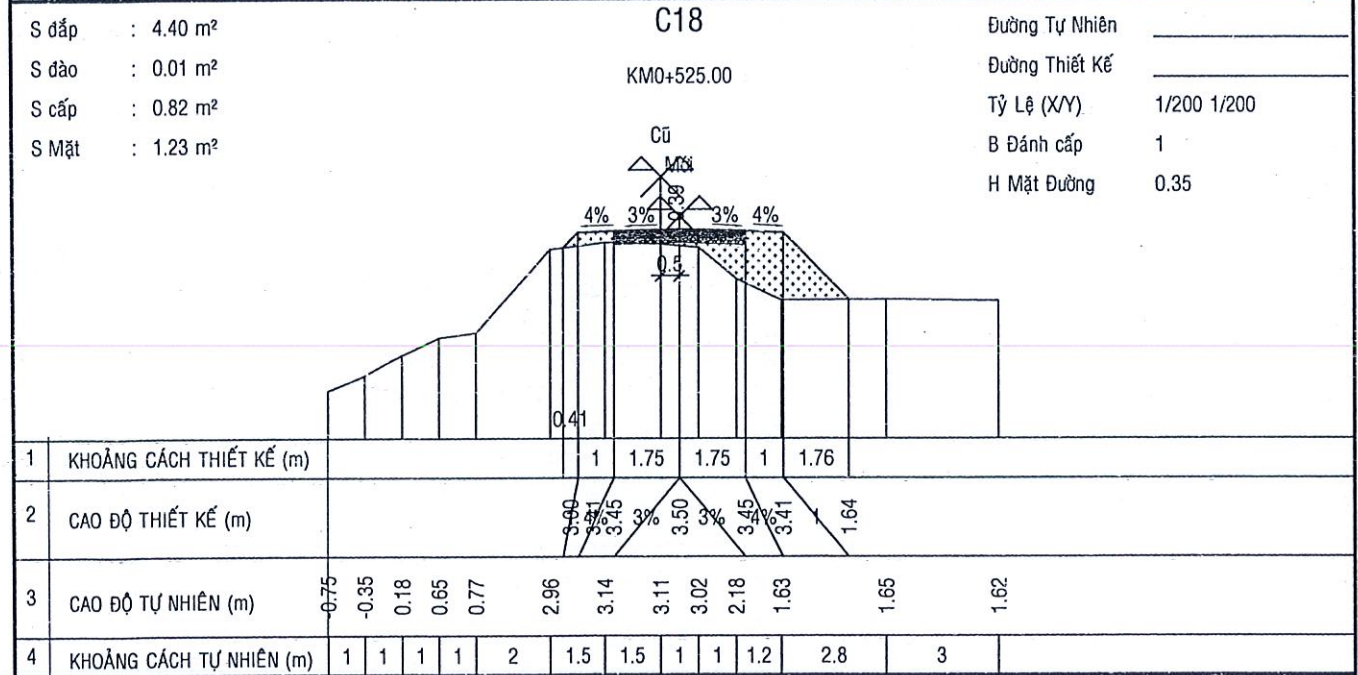
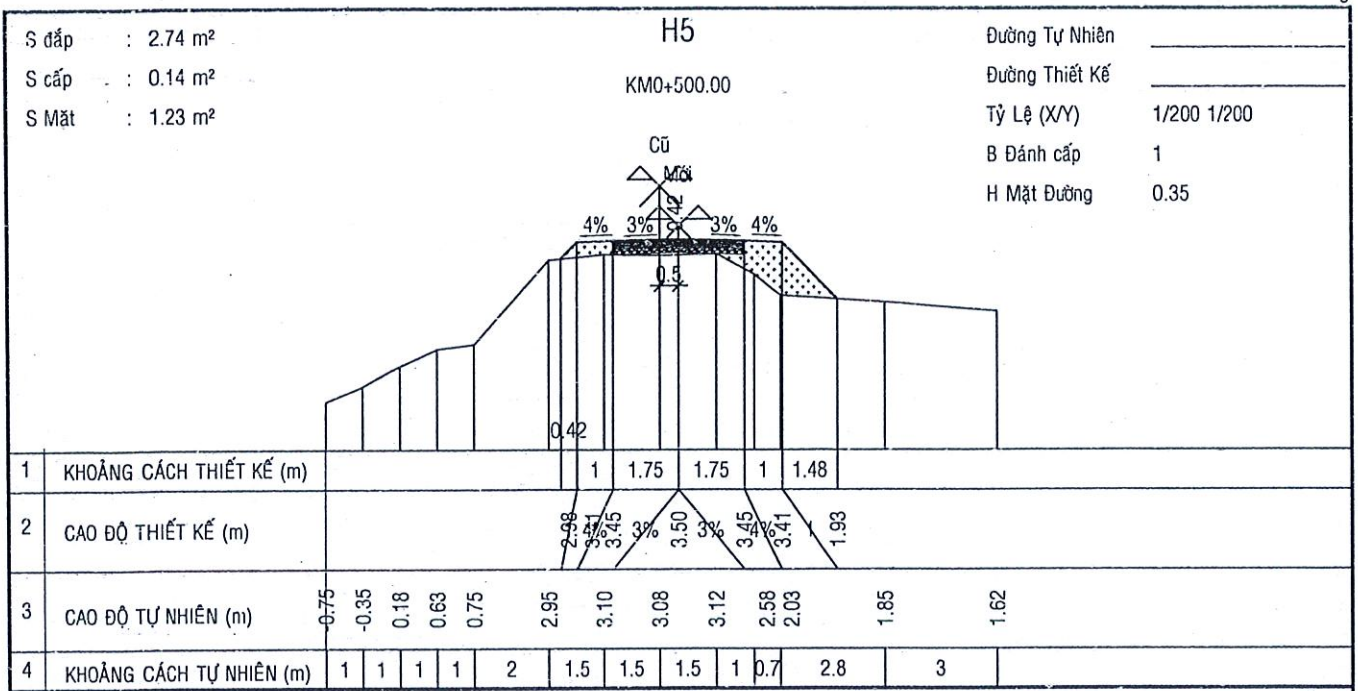

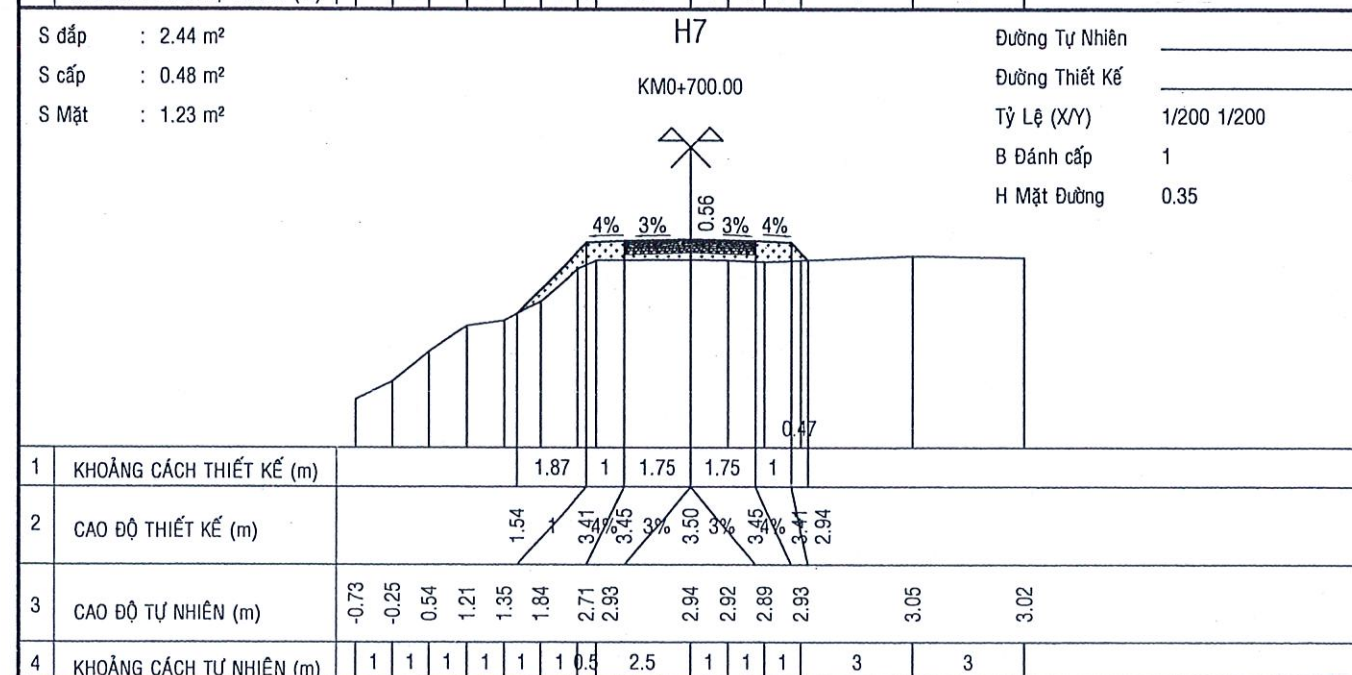
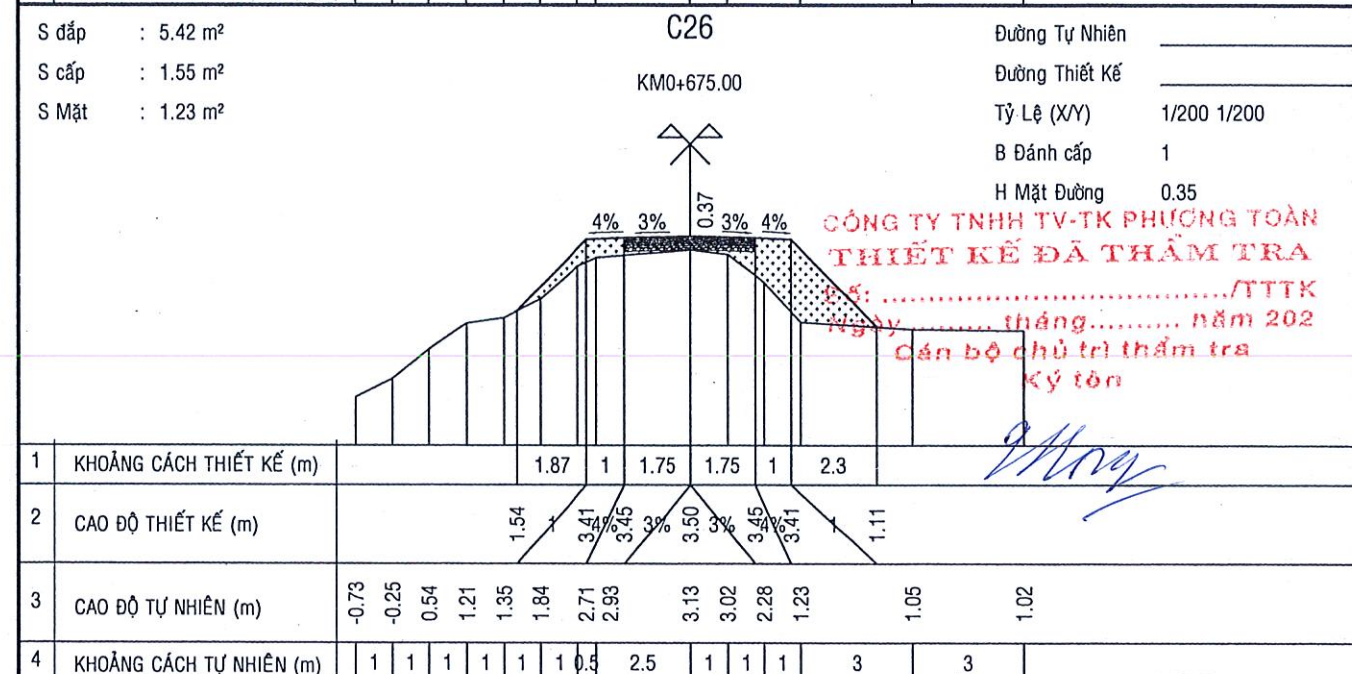
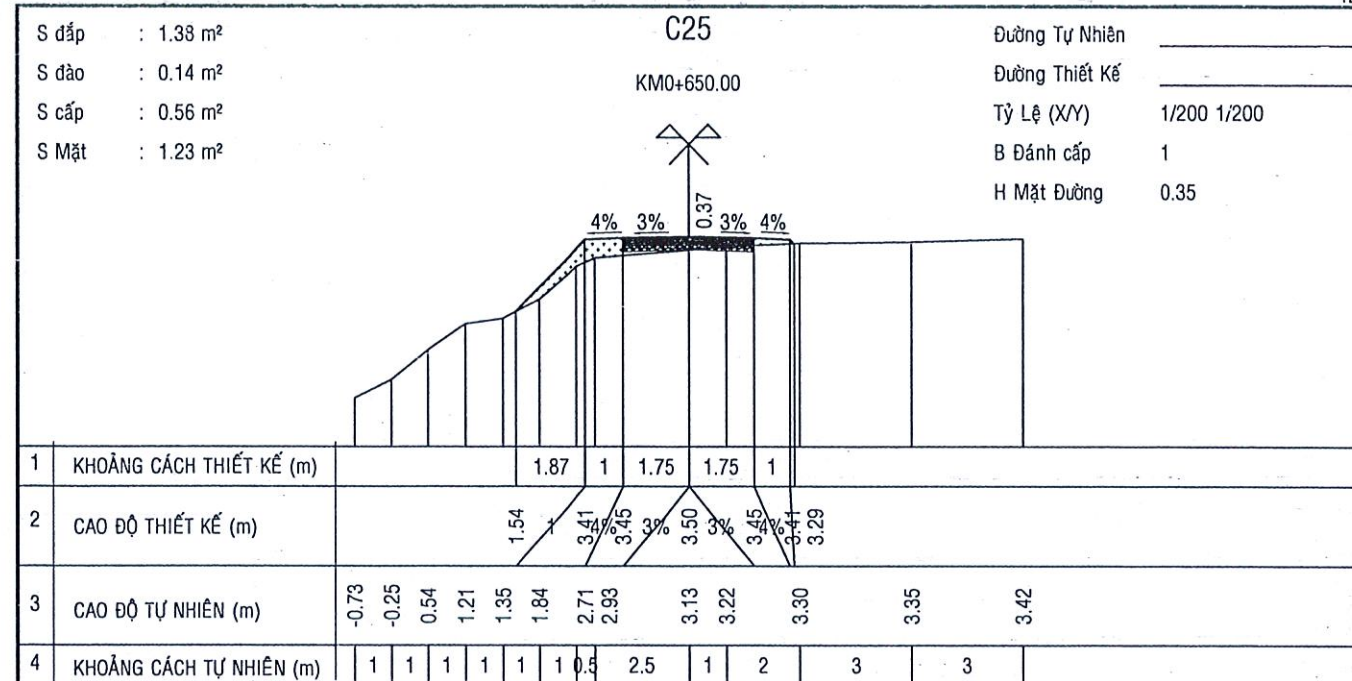
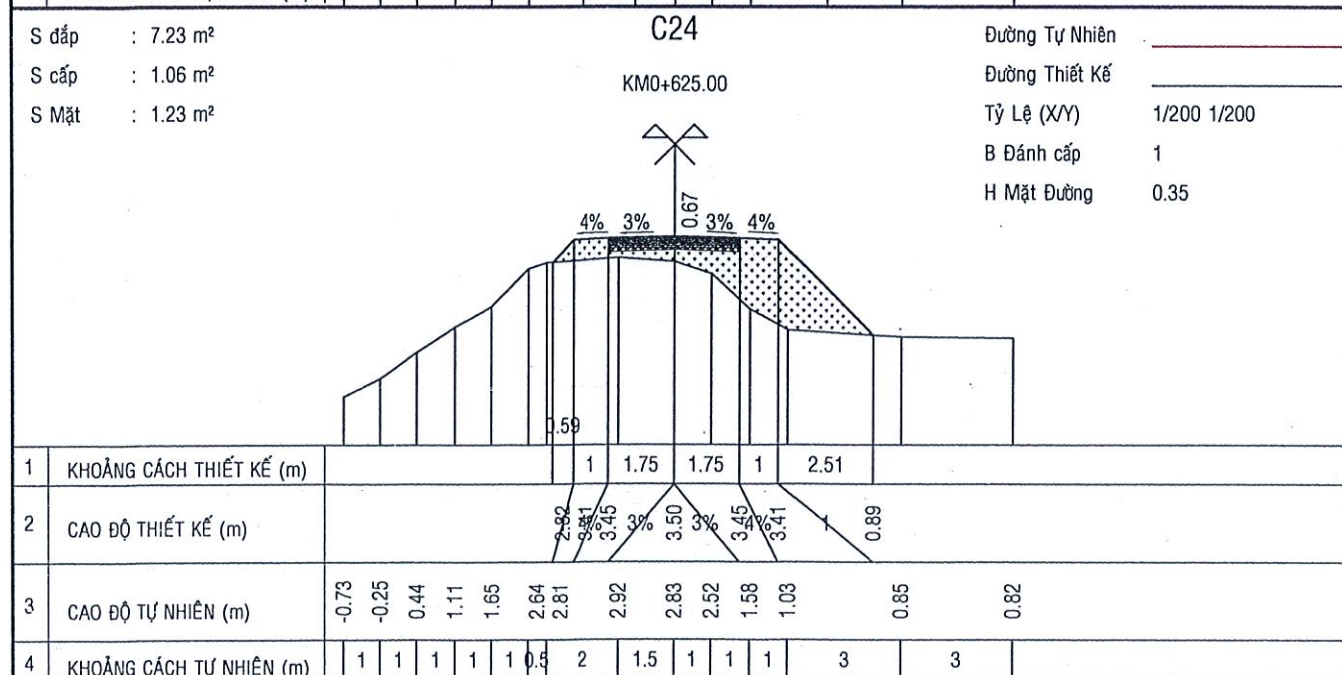
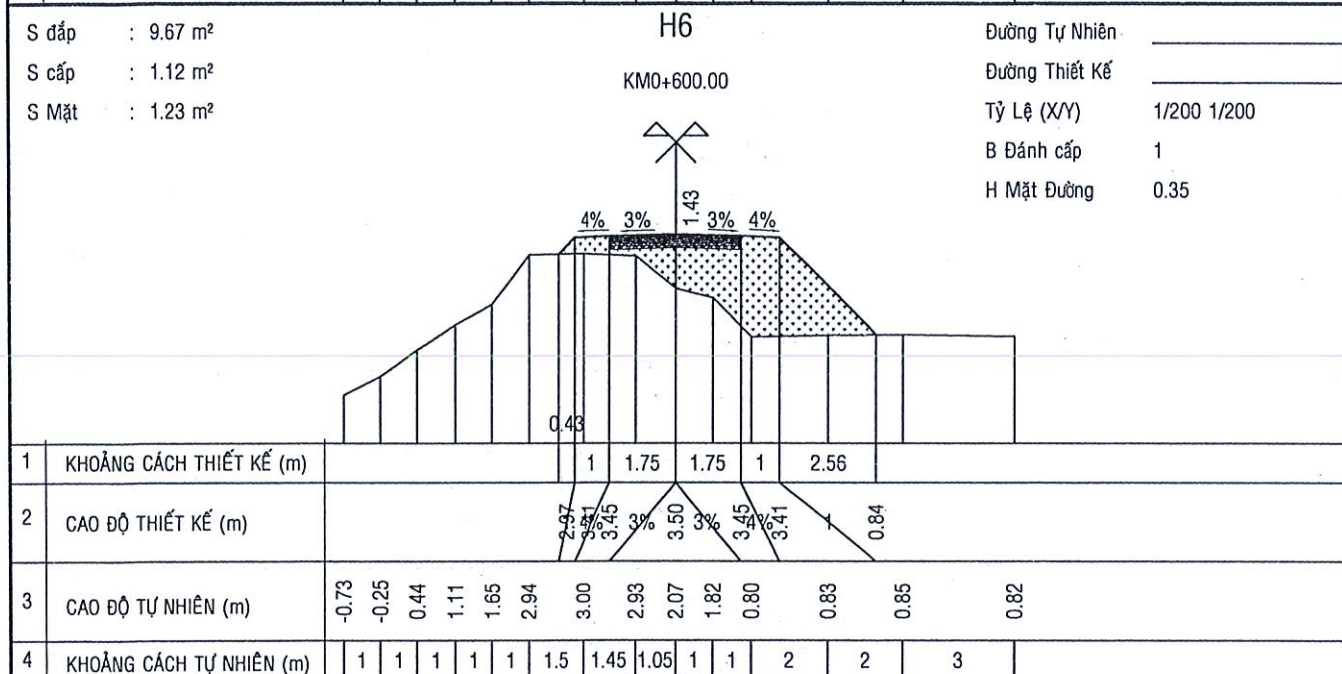
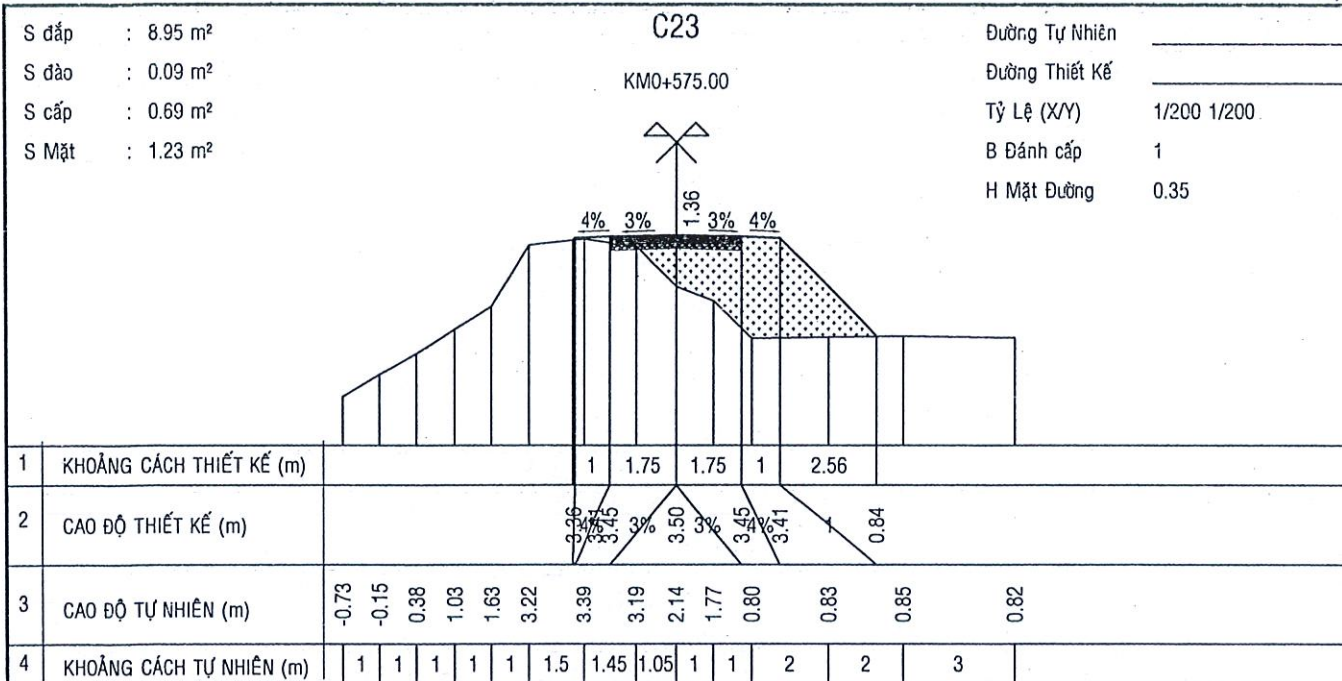

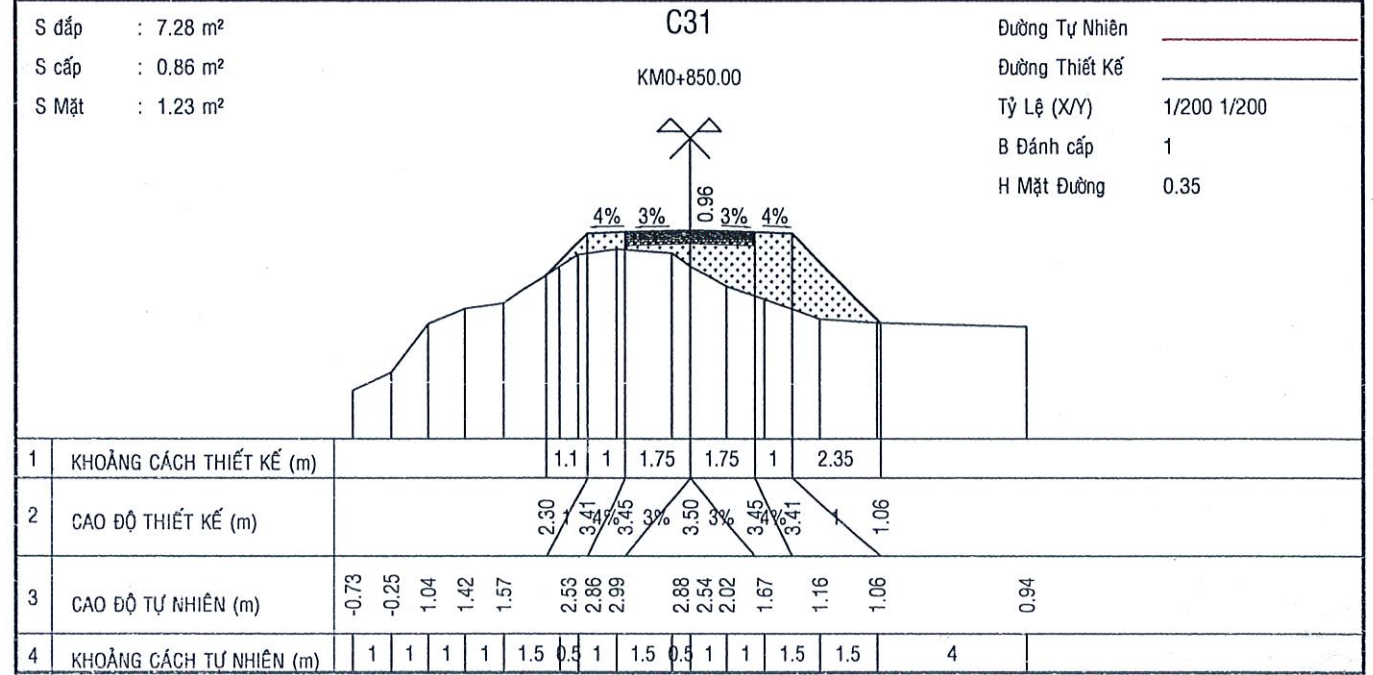
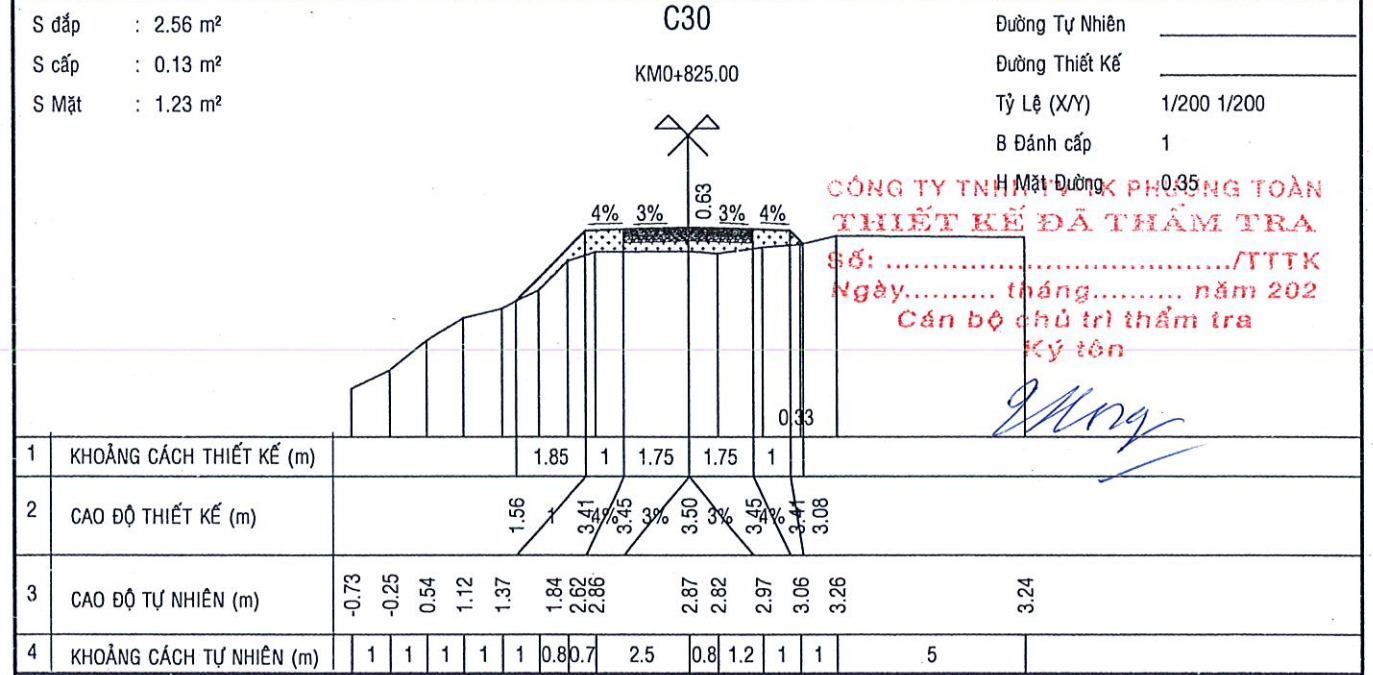
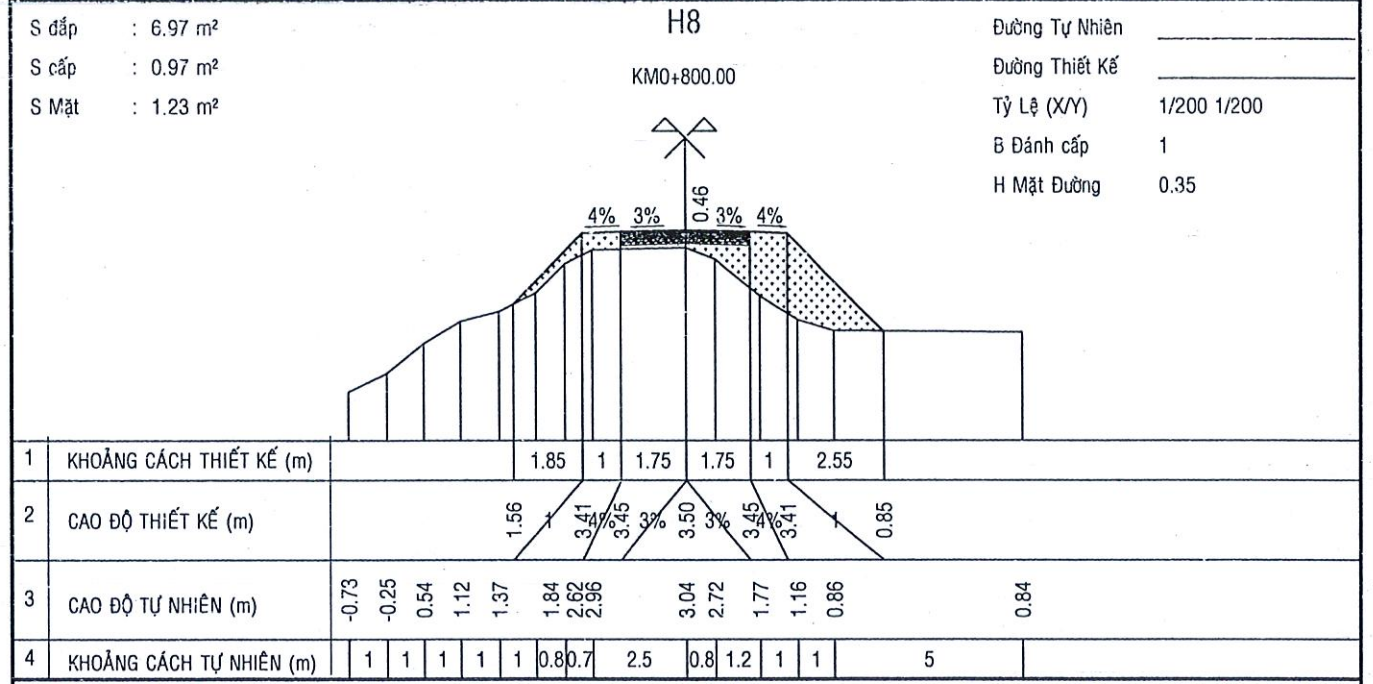
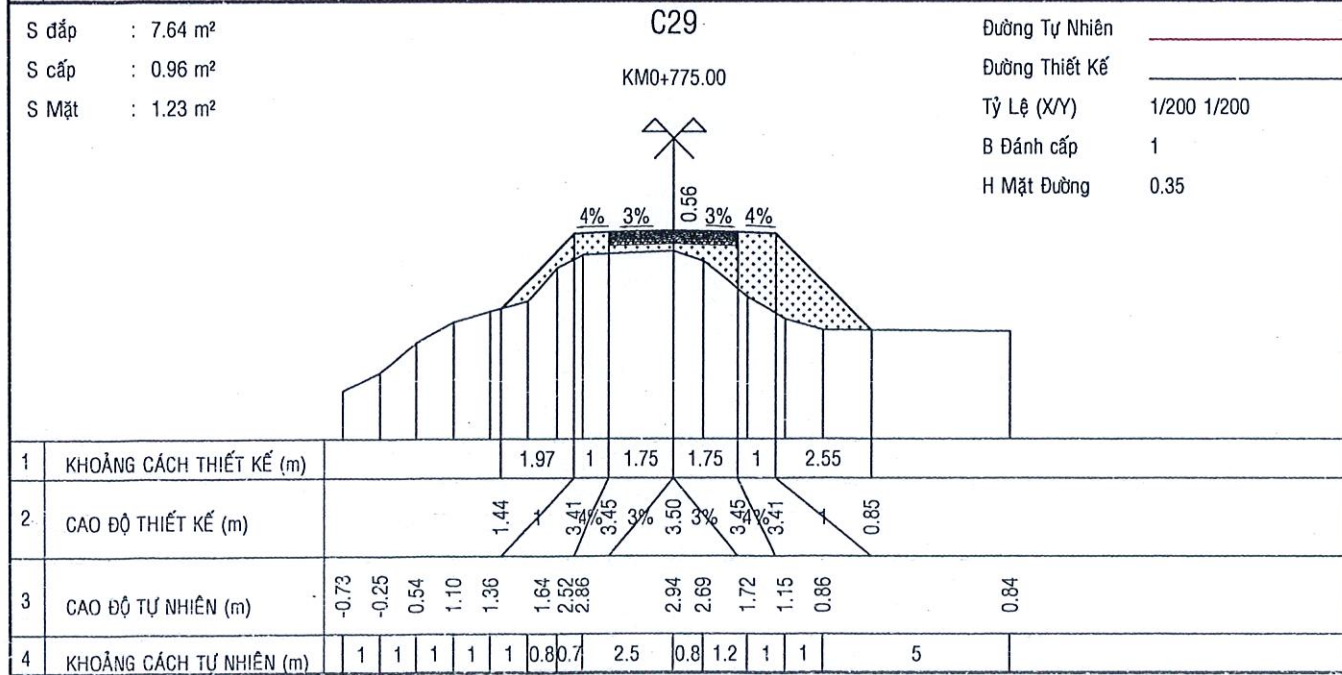
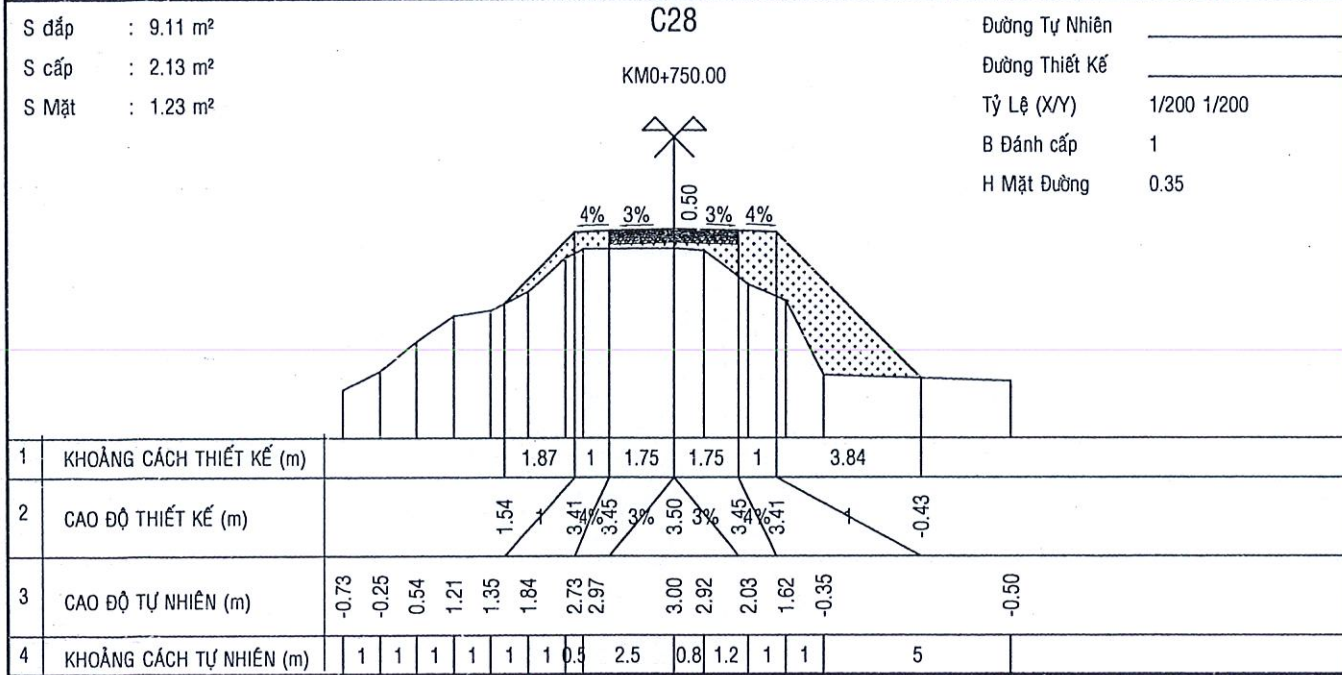
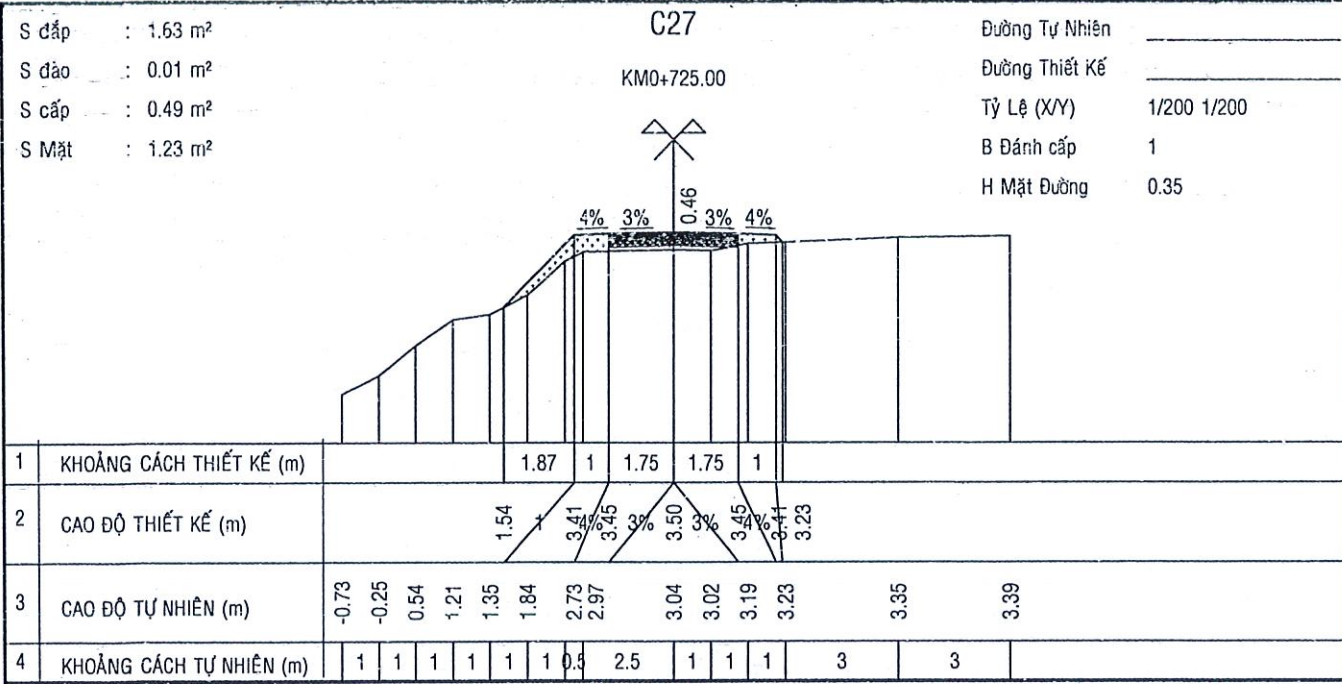

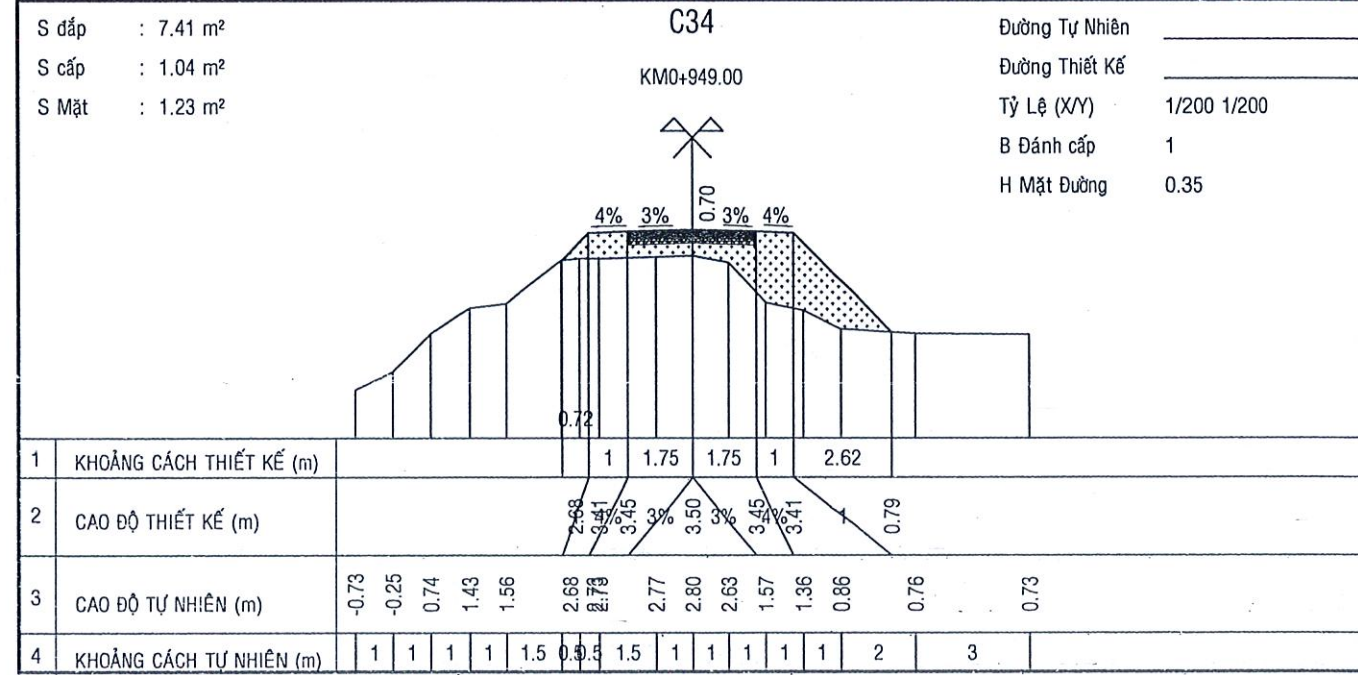
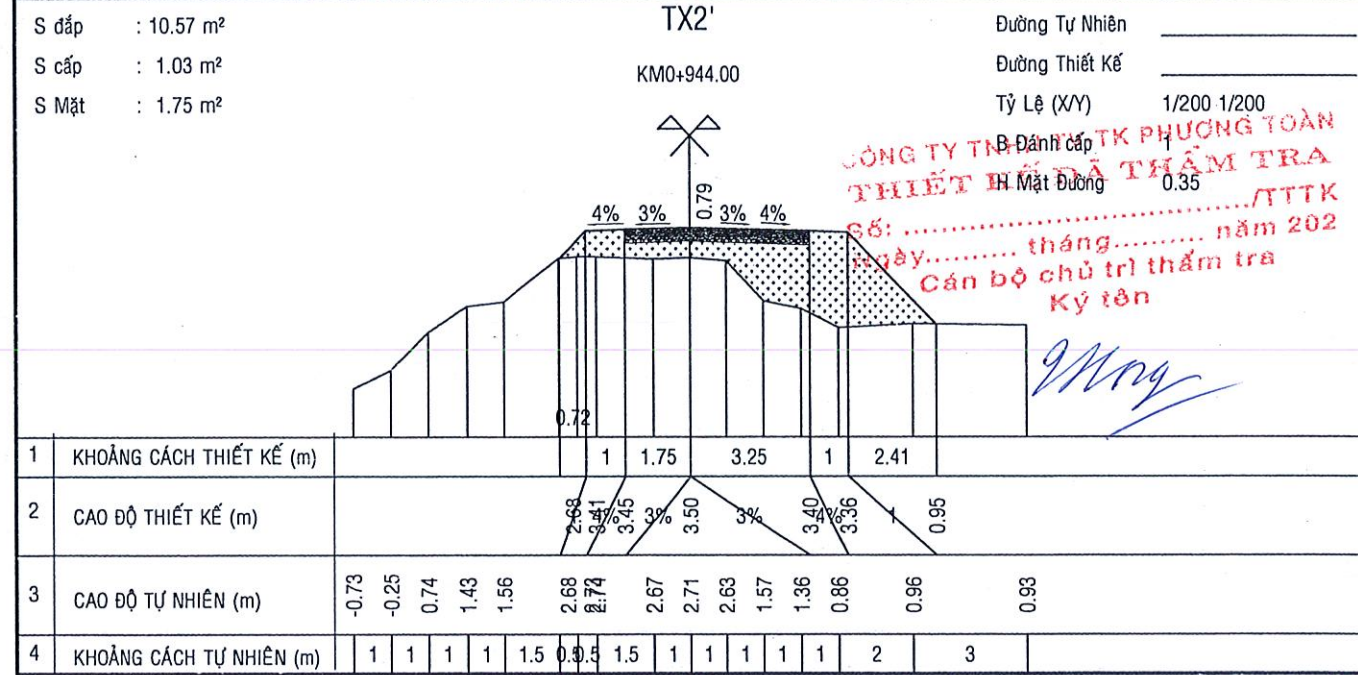
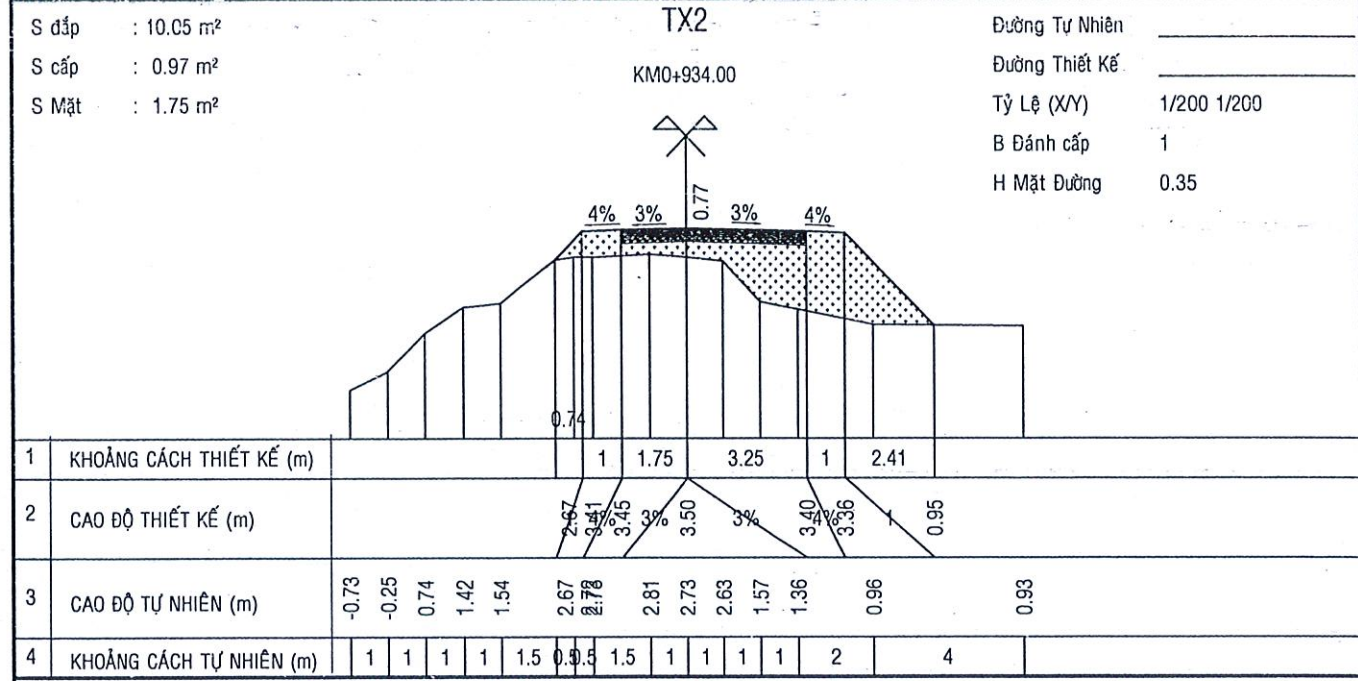
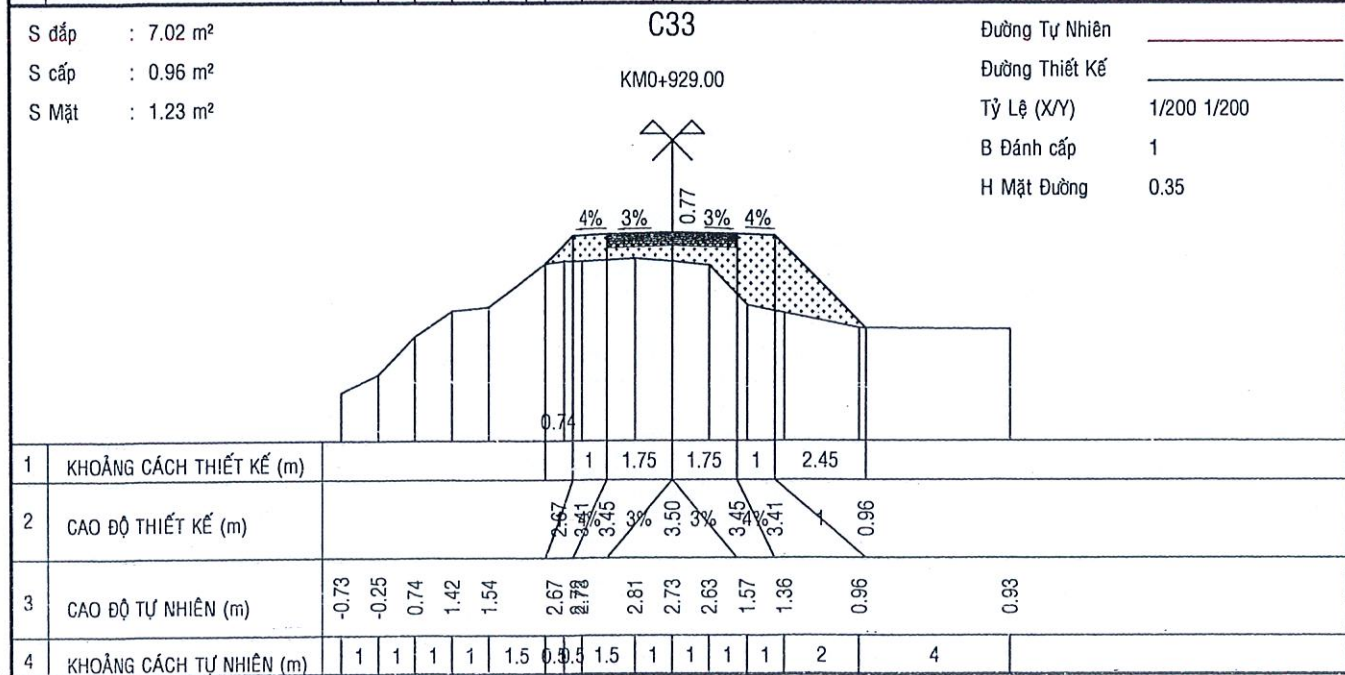
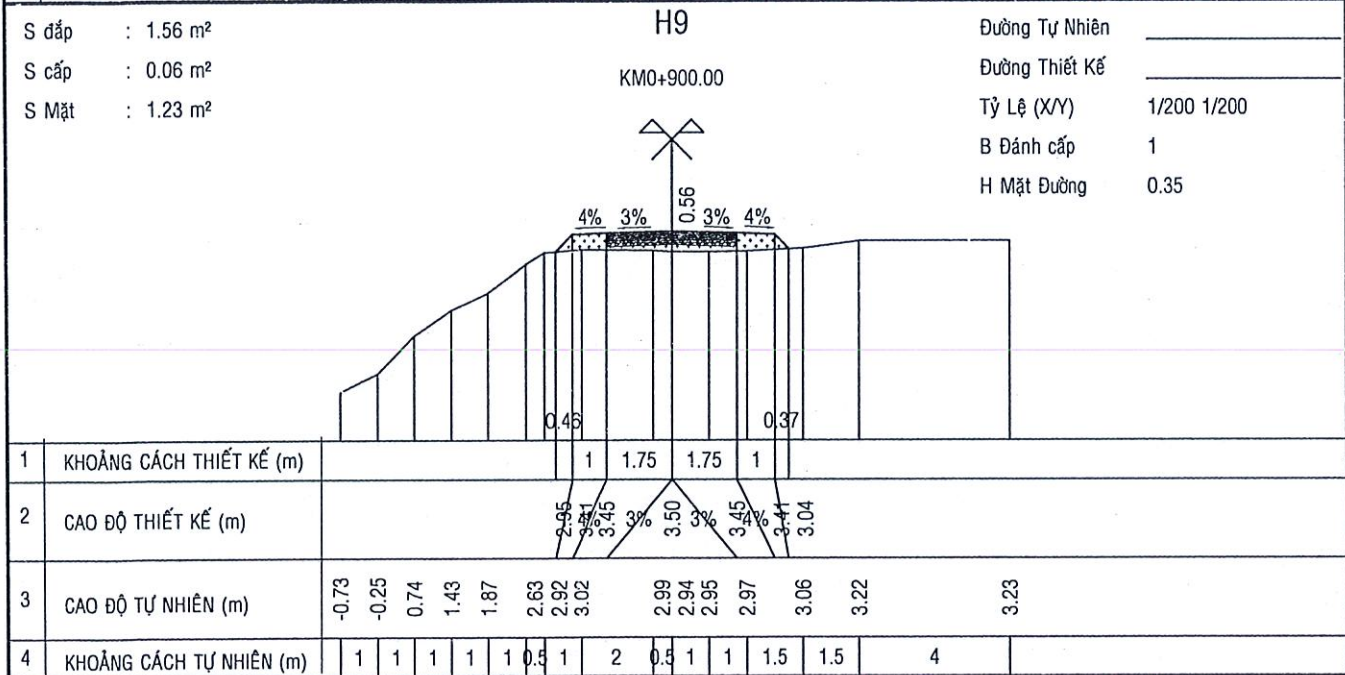
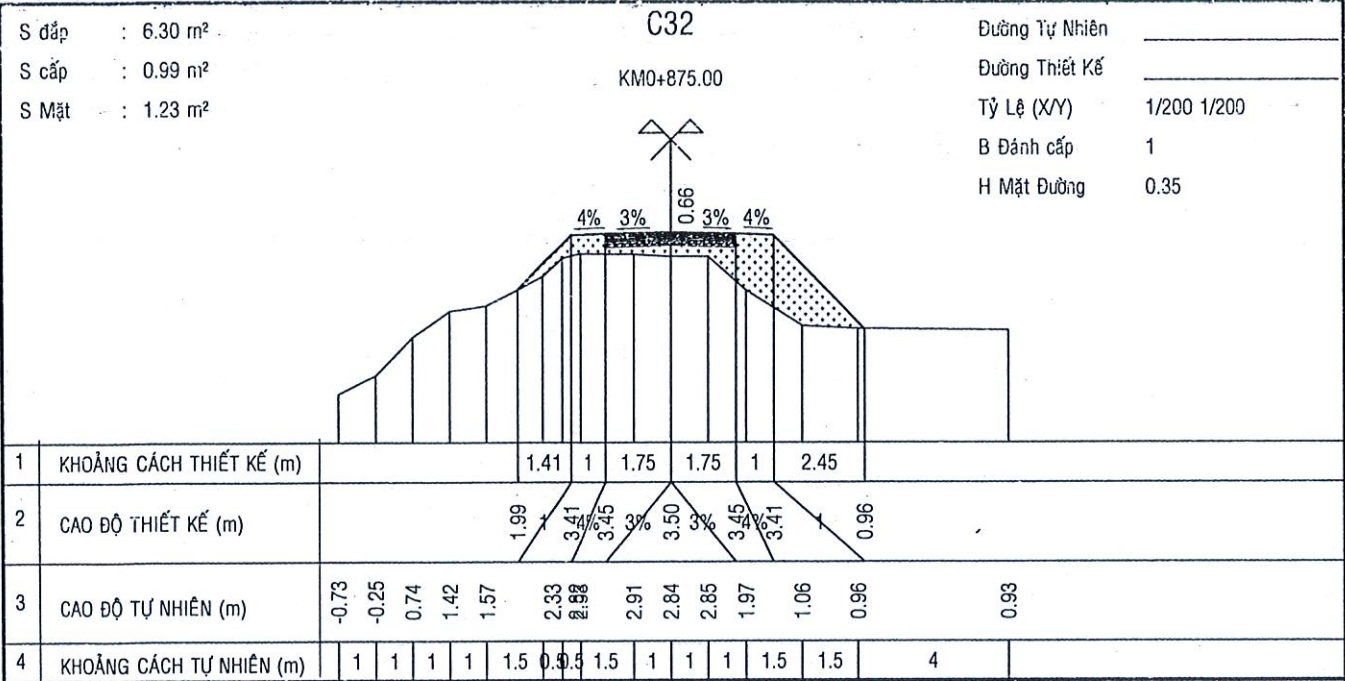

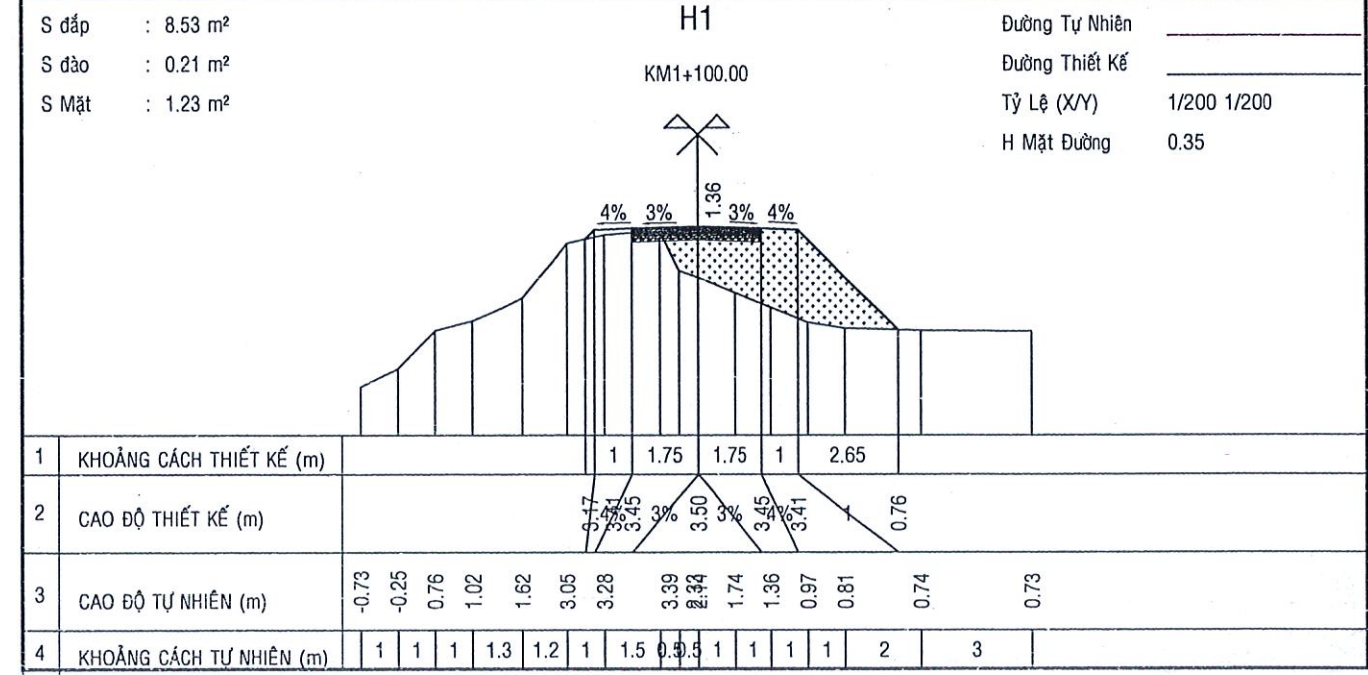
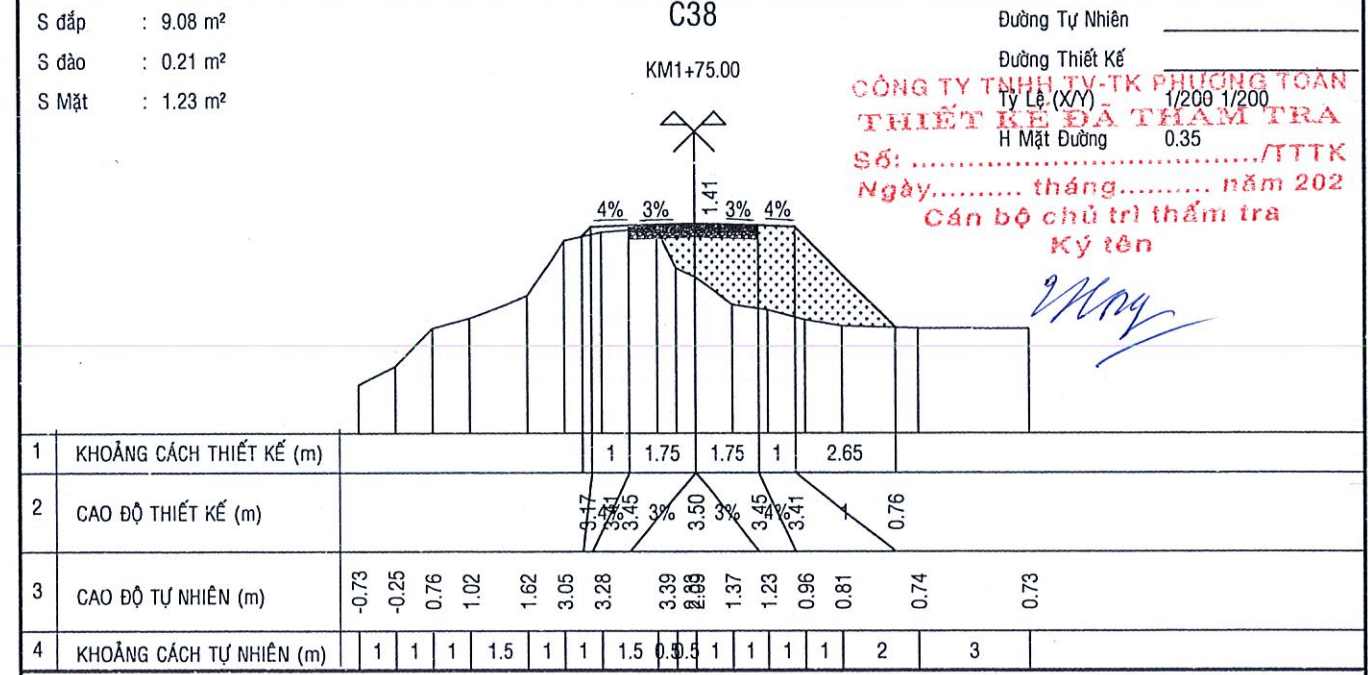
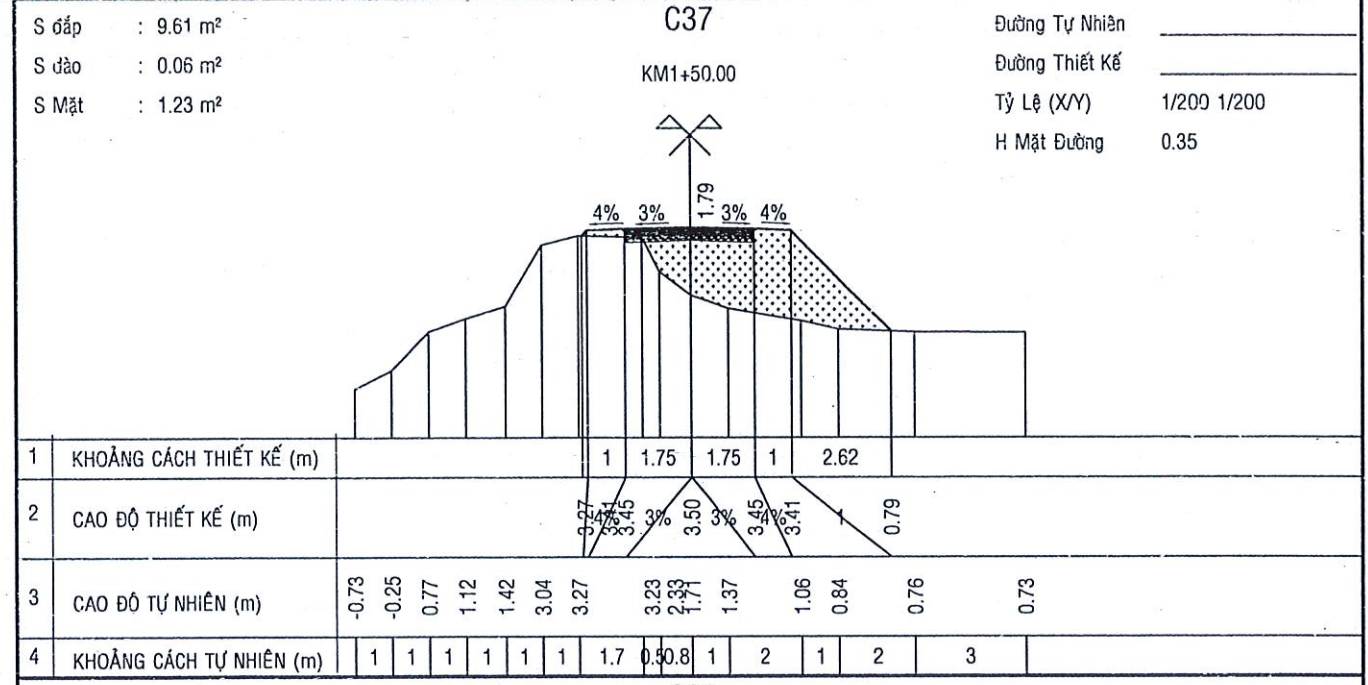
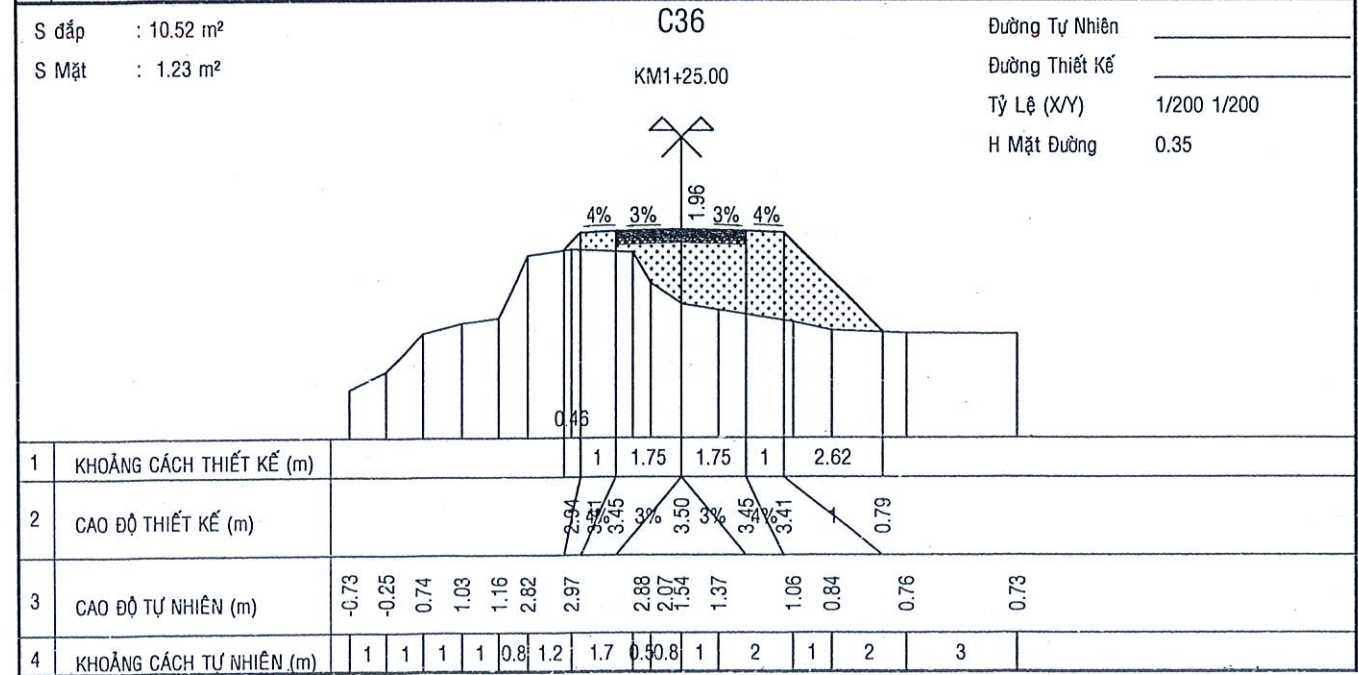
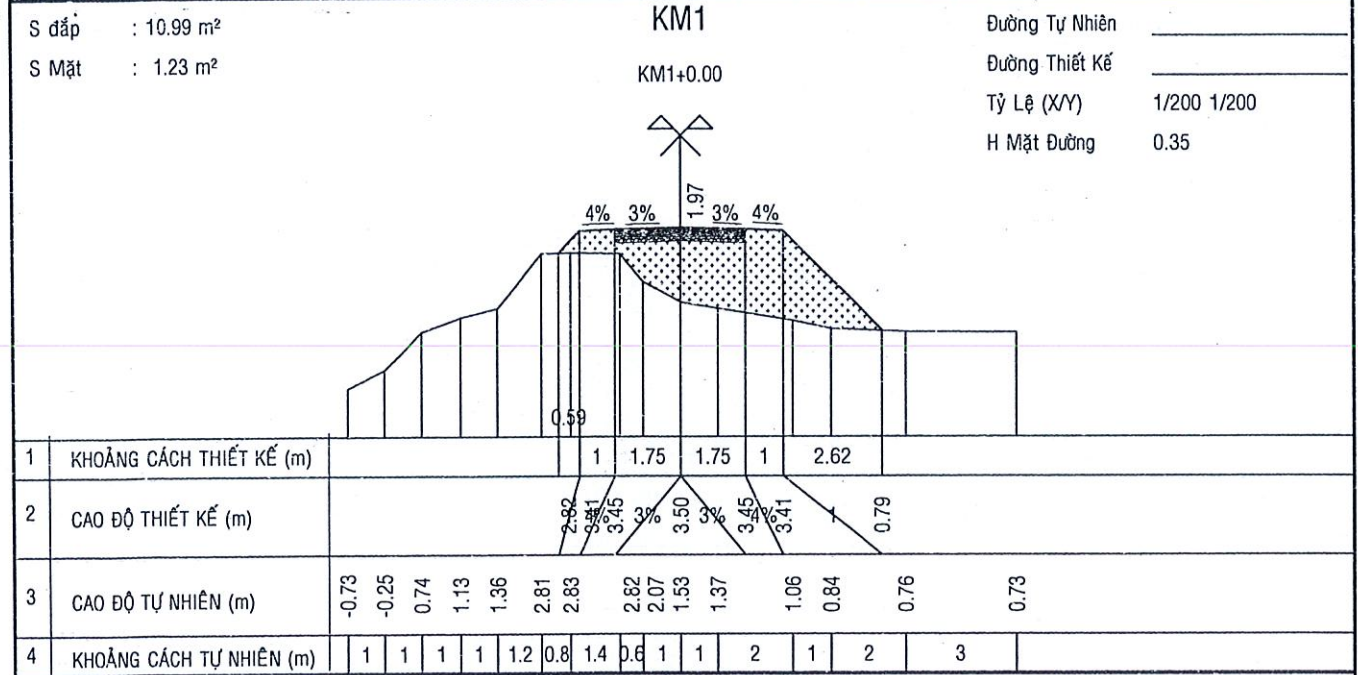
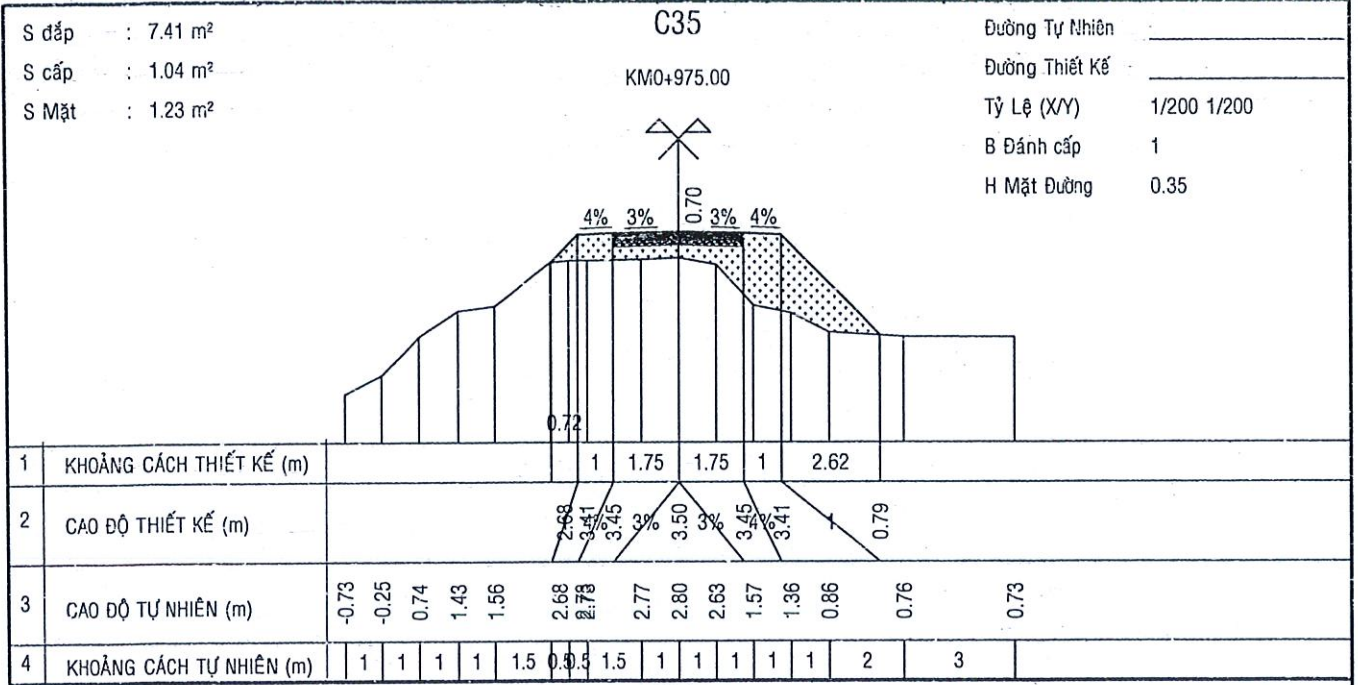

CÔNG TY TNHH TƯ VẤN PHƯƠNG TOÀN
 THIẾT KẾ ĐÃ THAM TRA
 Tỷ Lệ (X/Y) 1/200 1/200
 H Mặt Đường 0.35
 Số:/TTTK
 Ngày..... tháng..... năm 202
 Cán bộ chủ trì thẩm tra
 Ký tên

May

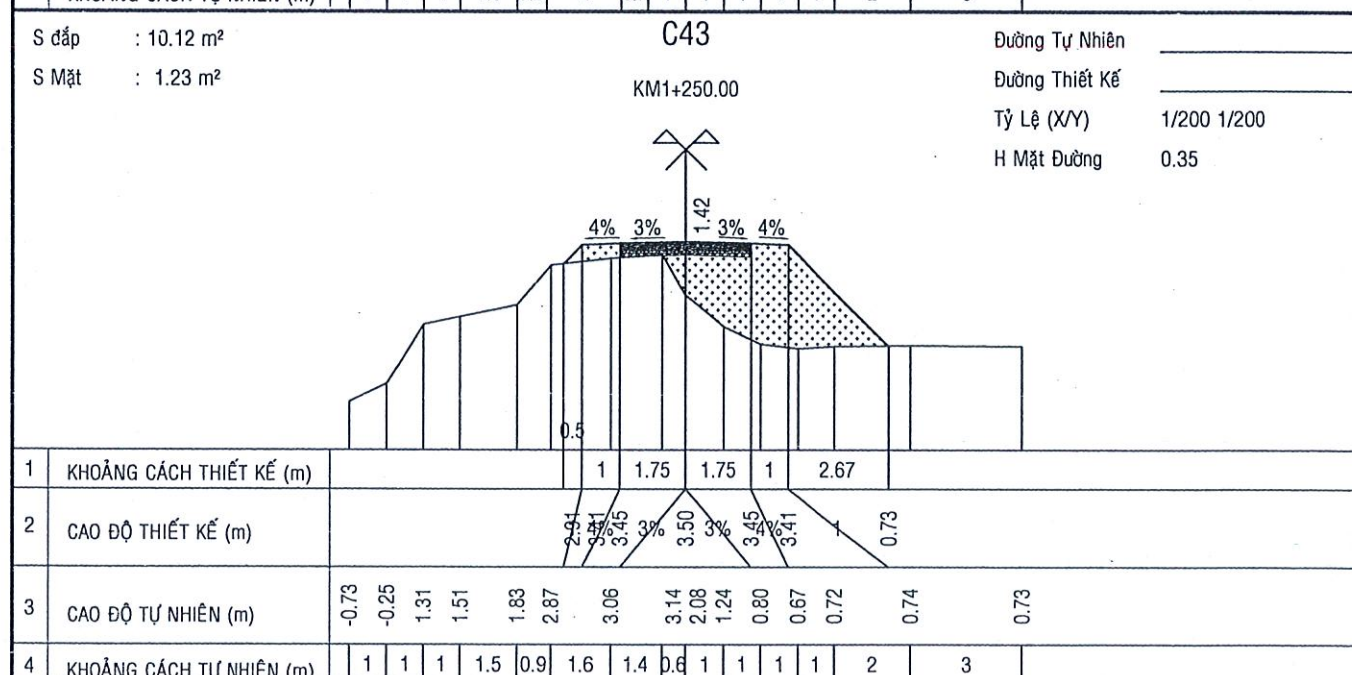
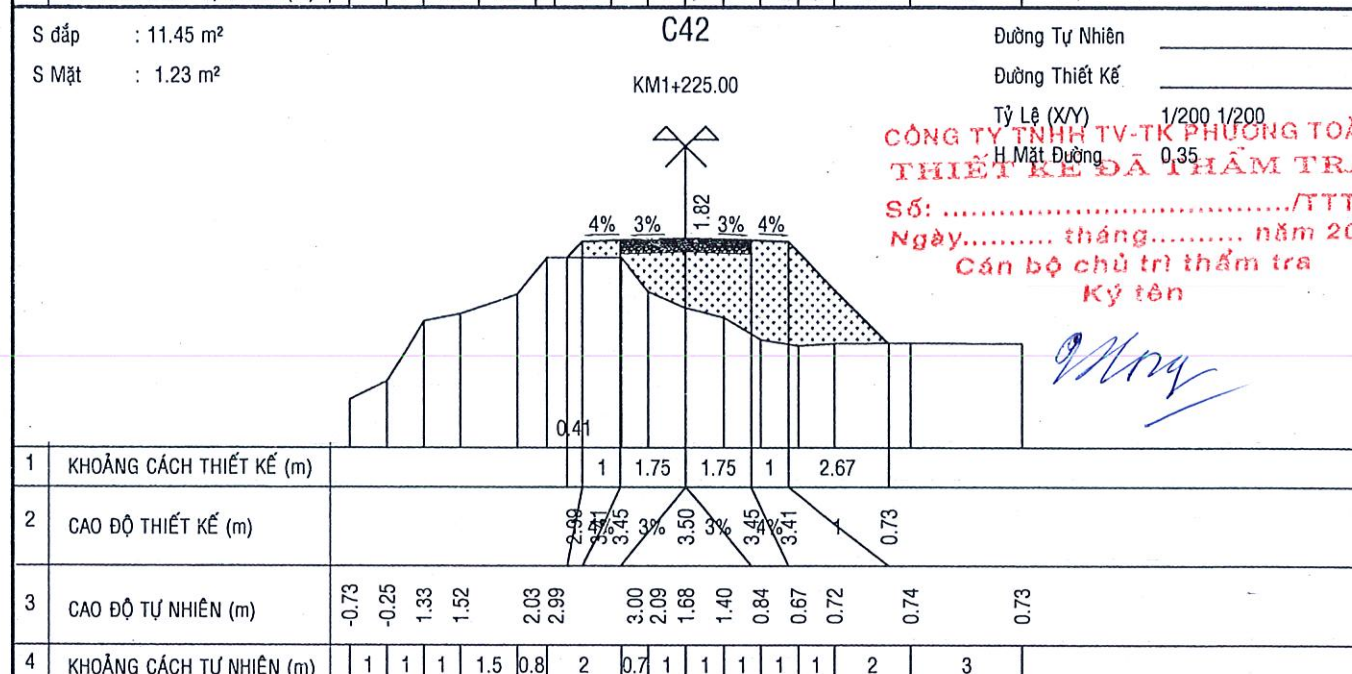
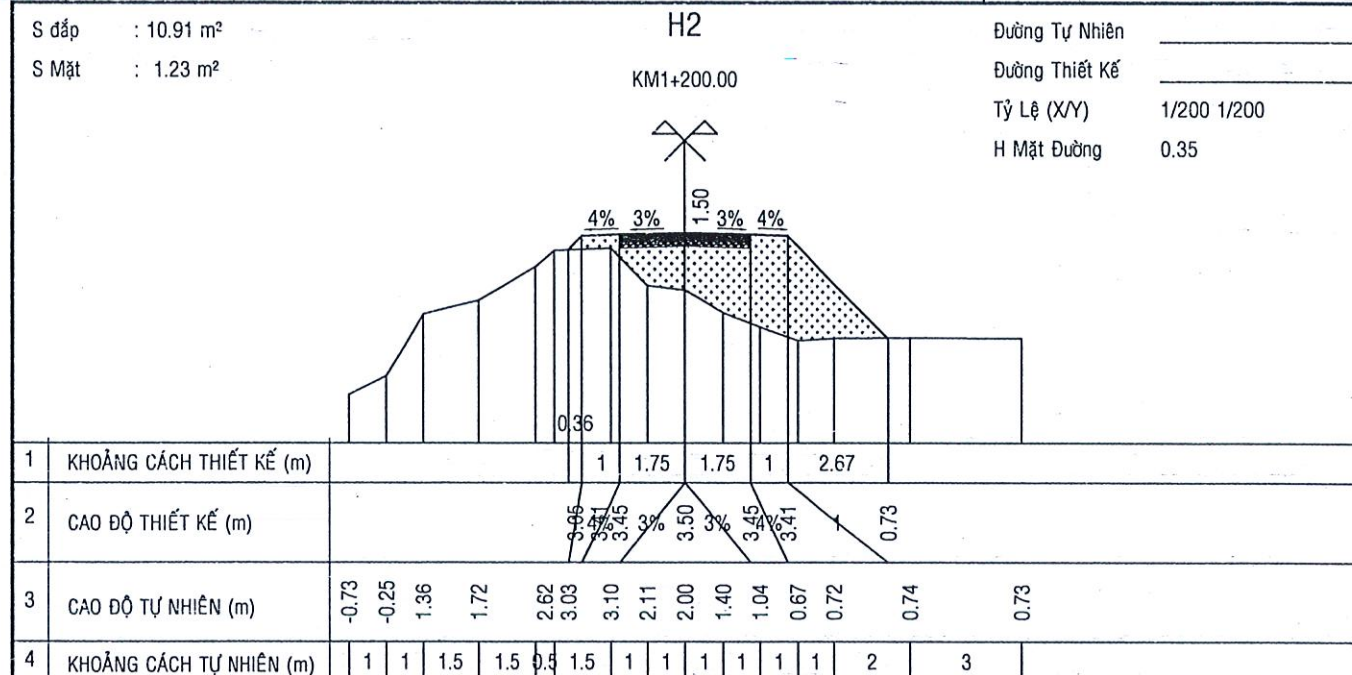
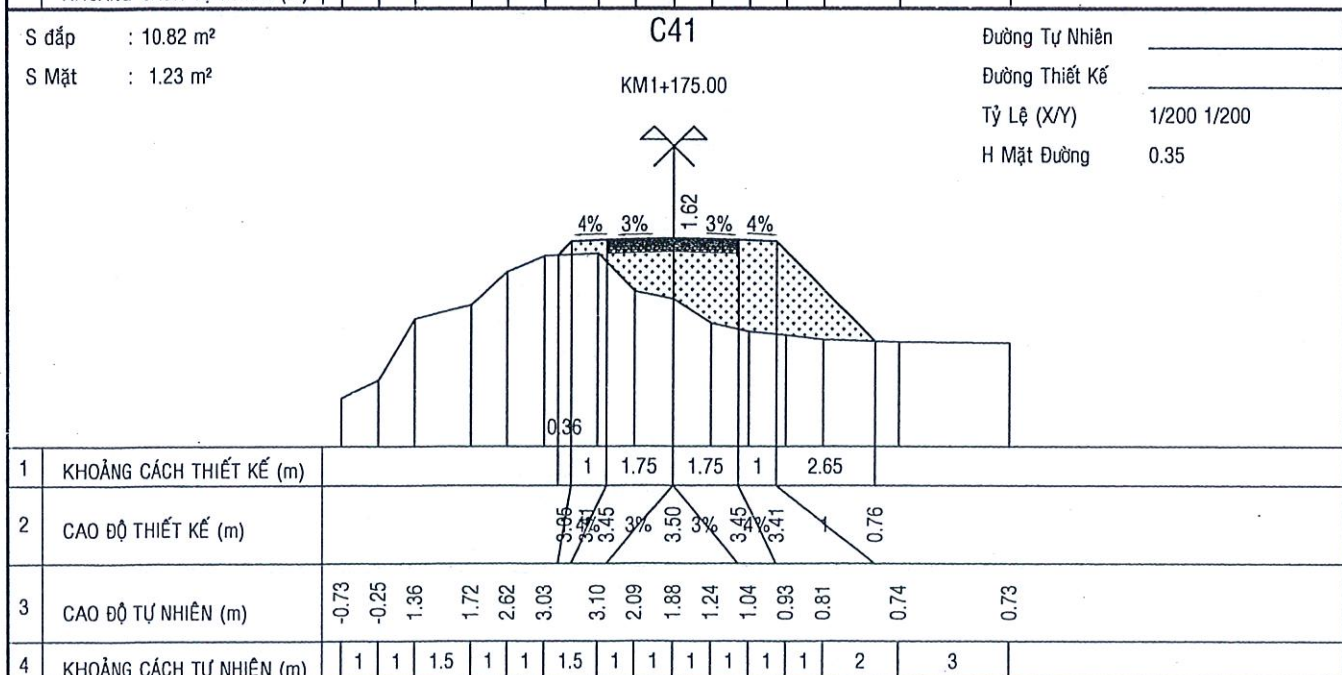
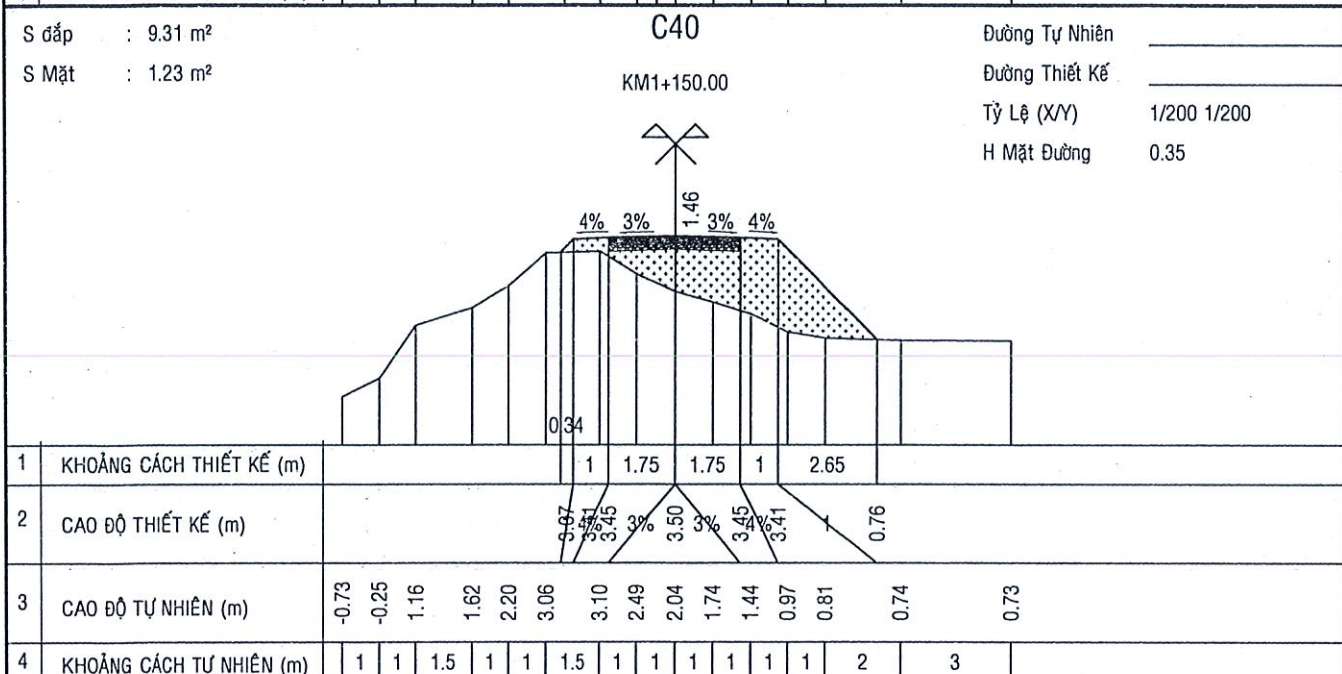
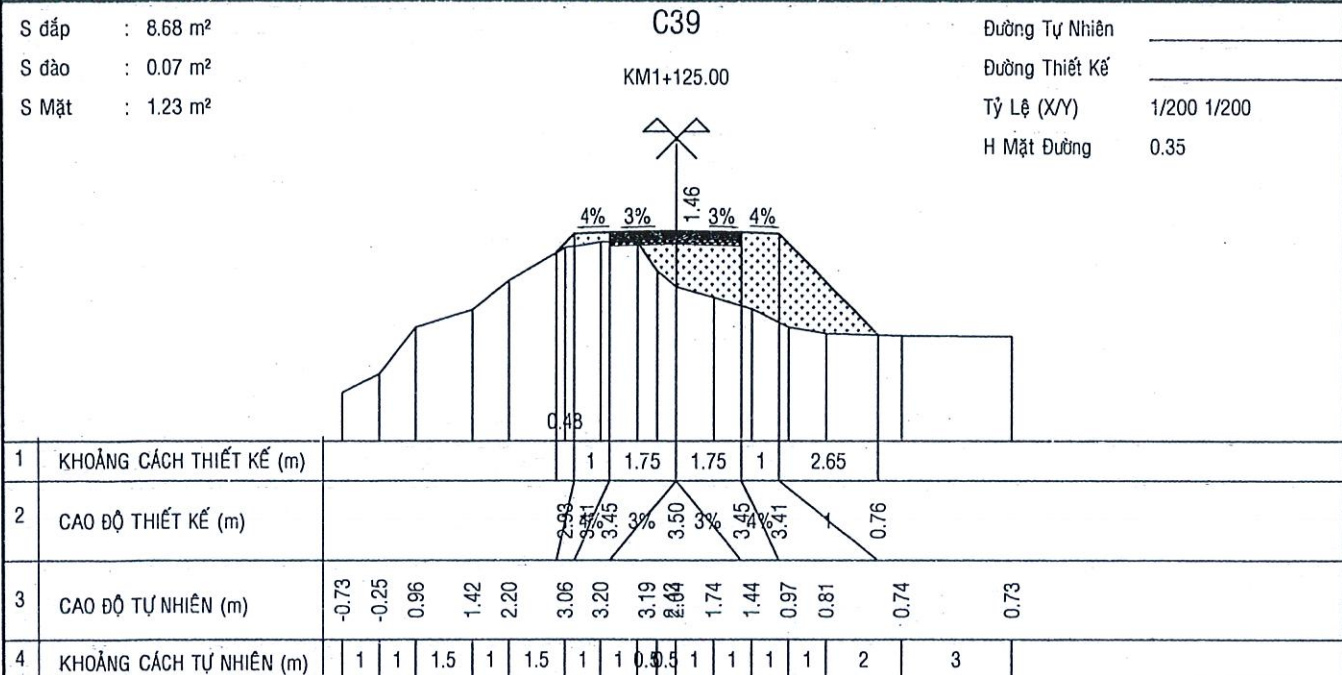

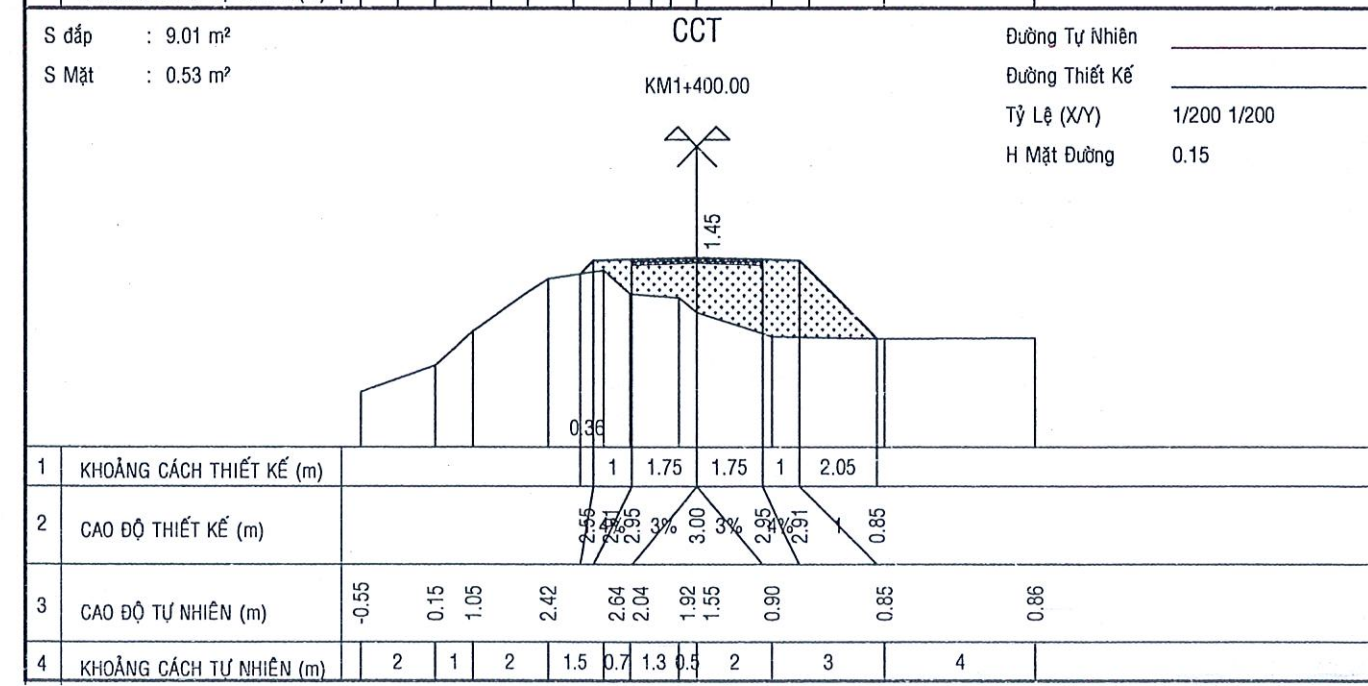
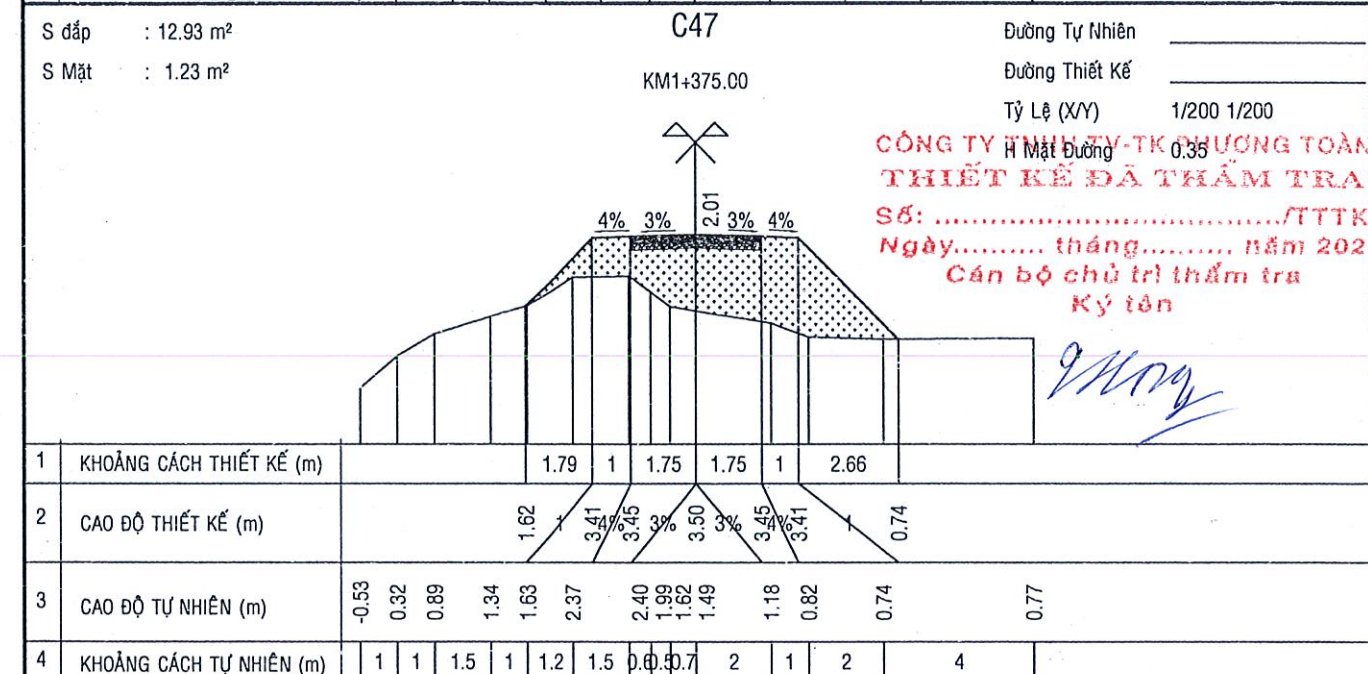
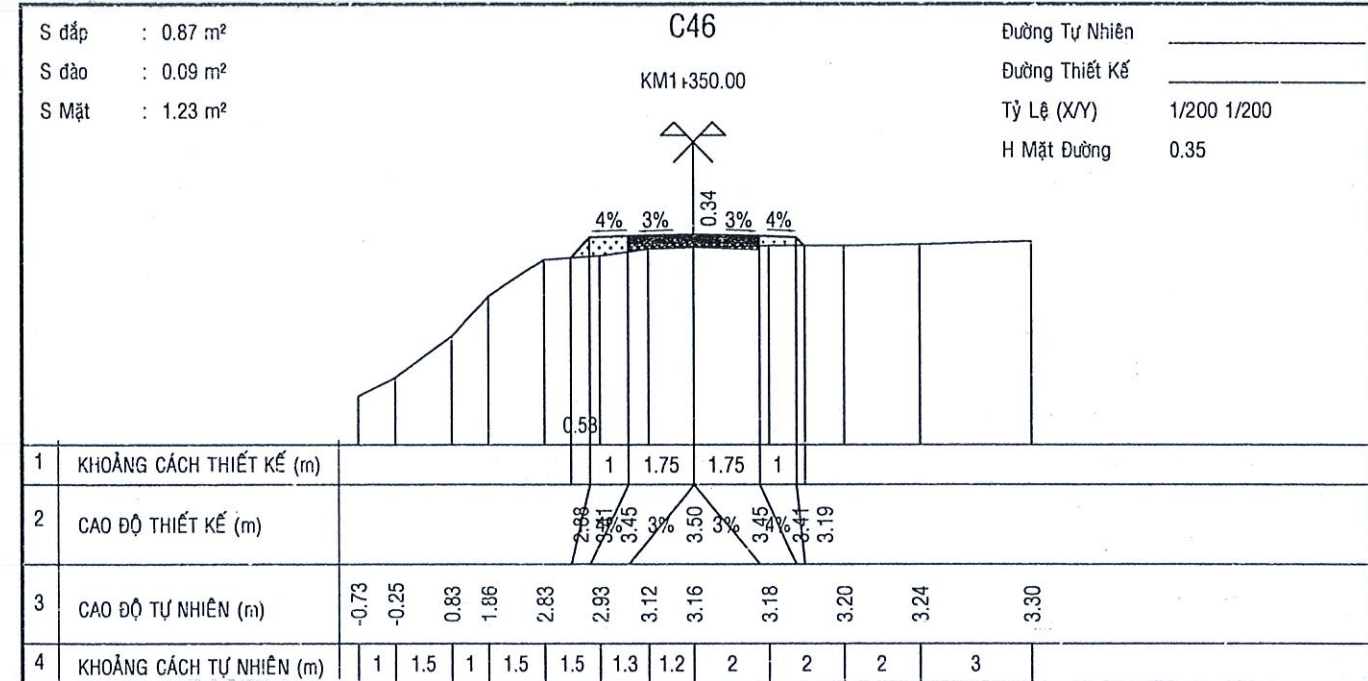
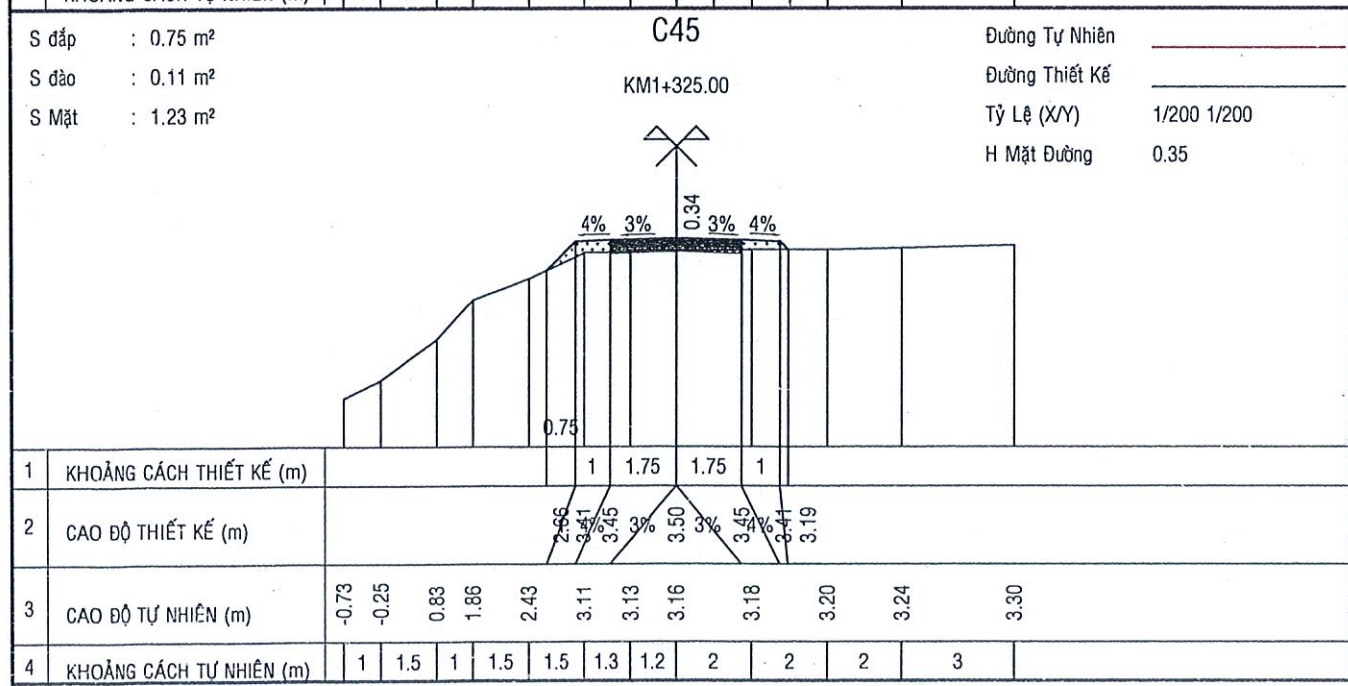
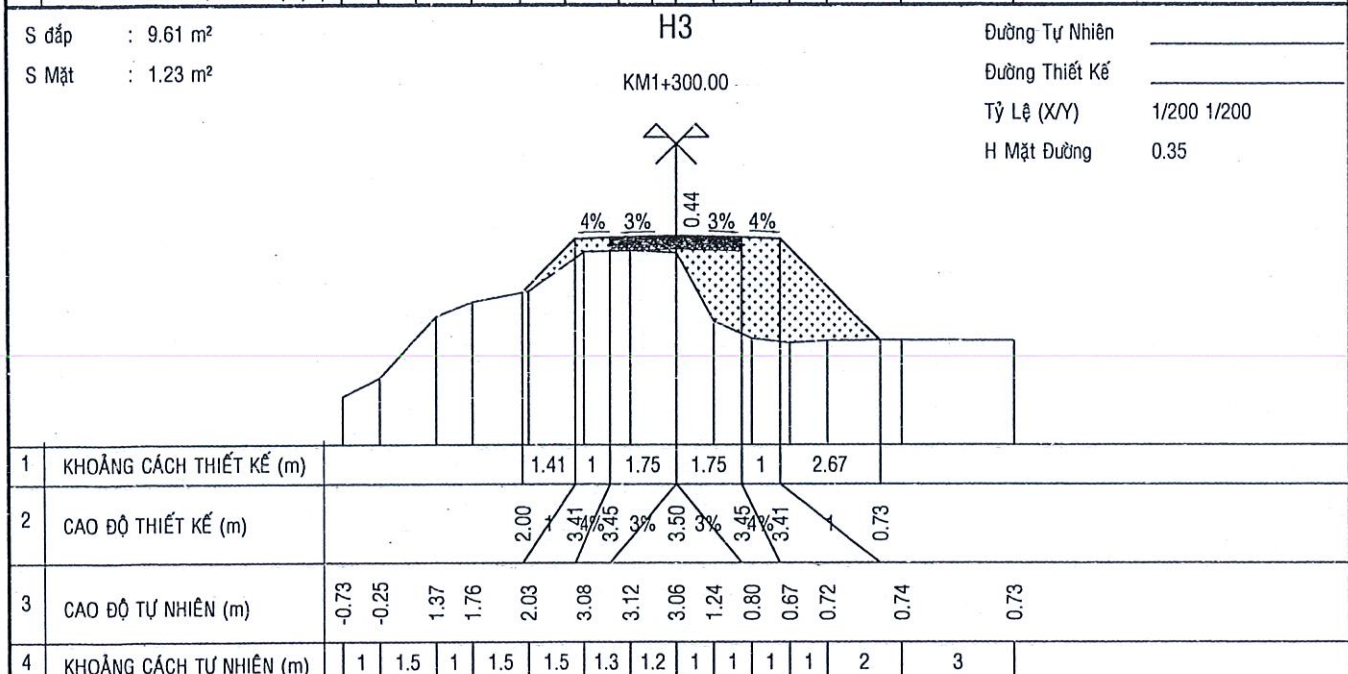
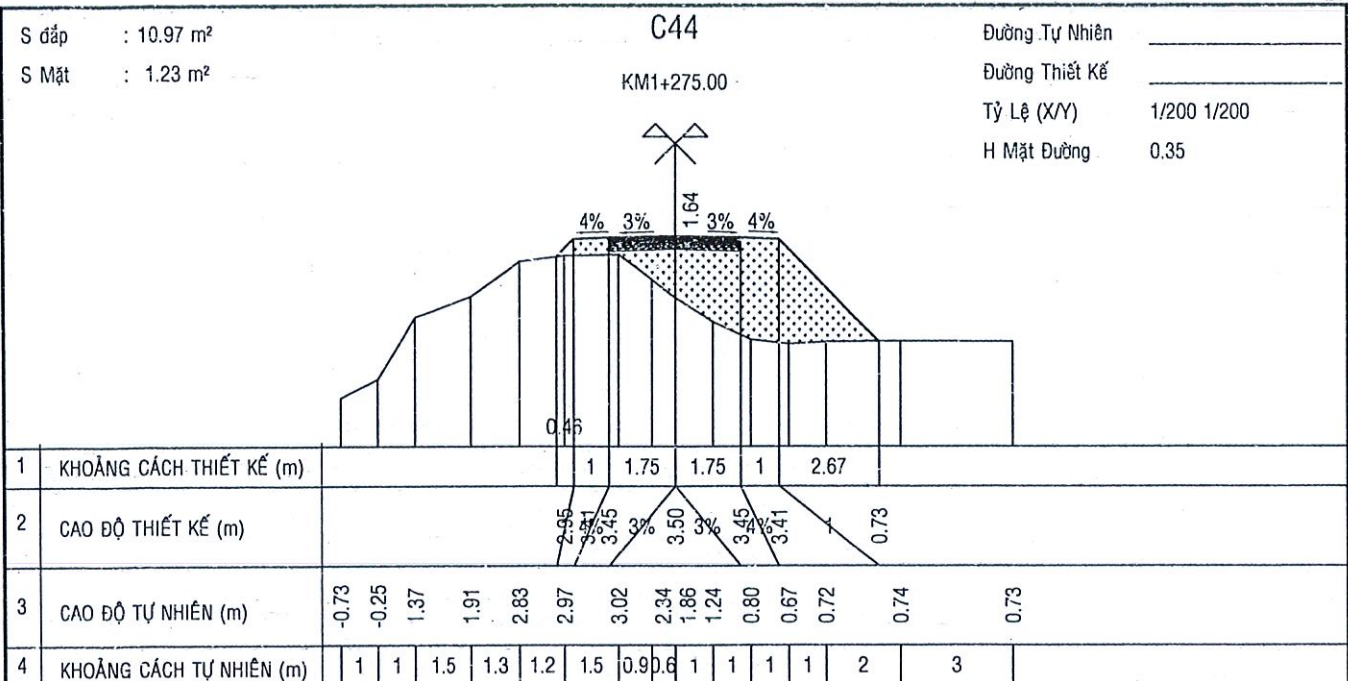

BÌNH ĐỒ THIẾT KẾ

TỈ LỆ : 1/1000

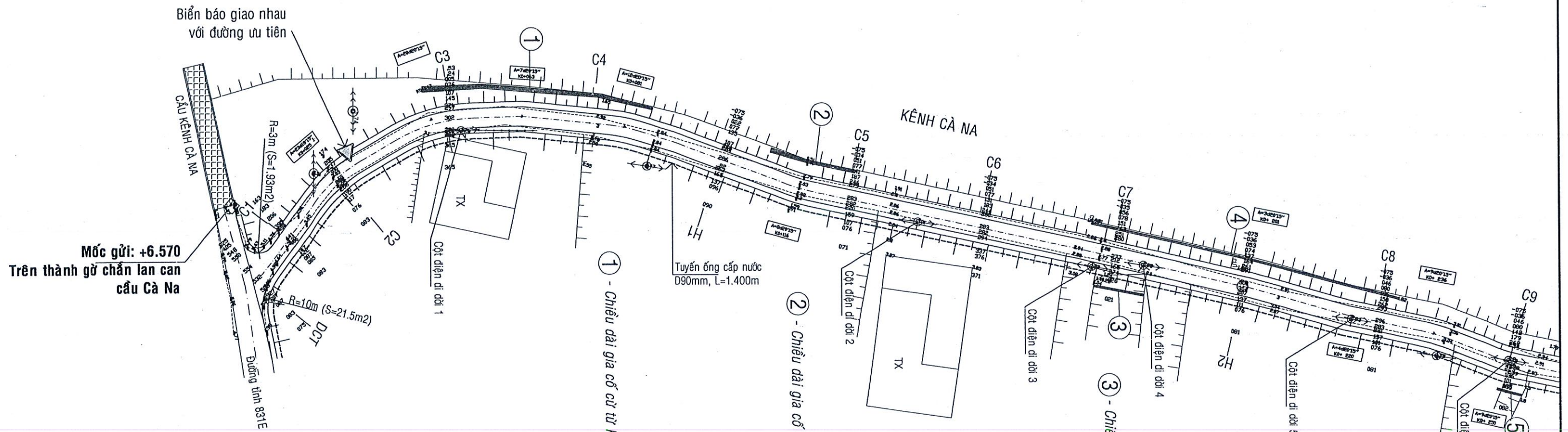

CÔNG TY TNHH TƯ VẤN PHƯƠNG TOÀN
 THIẾT KẾ ĐÀ THẨM TRA
 Số:/TTTK
 Ngày..... tháng..... năm 202
 Cán bộ chủ trì thẩm tra
 Ký tên

M. M. M.
 4 - Chiều dài gia cố từ K0+170 đến K0+230 (60m)

5 - Chiều dài gia cố từ K0+250 đến K0+255 (5m)

GIA CỐ CỪ PHÍA KÊNH

- + Cừ Tràm L=4,5m, đóng 2 hàng, 10 cây/m.
- + Cừ chống Bạch Đàn L=7m đóng 0,5m/cây.
- + Cừ giằng ngang Tràm L=4,5m (2 hàng).
- + Kẽm buột neo đầu cừ $\phi 6$ L=1,5m, khoảng cách neo 1m

GIA CỐ CỪ PHÍA RUỘNG

- + Cừ Tràm L=4,5m, đóng 2 hàng, 10 cây/m.
- + Cừ giằng ngang Tràm L=4,5m (2 hàng).
- + Kẽm buột neo đầu cừ $\phi 6$ L=1,5m, khoảng cách neo 1m

CÔNG TY TNHH ĐẦU TƯ - XÂY DỰNG
 KIẾN NAM THÀNH
 ĐỊA CHỈ: ĐƯỜNG 3/2 - XÃ VINH HƯNG
 TỈNH TÂY NINH. ĐT: 0723.847.161

GIẢM ĐỐC

 K.S. NGÔ BẢO TÍNH

Chủ trì thiết kế	Vẽ	Quản lý kỹ thuật
 K.S. PHẠM PHƯỚC THÔNG	 K.S. PHẠM VĂN BÌNH	 K.S. NGÔ BẢO TÍNH

CÔNG TRÌNH: NÂNG CẤP LẮNG NHỰA ĐƯỜNG BỜ ĐÔNG KÊNH CÀ NA
 (ĐOẠN TỪ ĐƯỜNG 831E ĐẾN KÊNH TẬP ĐOÀN 5).

Bản vẽ:	BÌNH ĐỒ THIẾT KẾ
Bản vẽ số: 01	Ký hiệu bản vẽ:
Tỷ lệ: 1/1000	Hoàn thành:

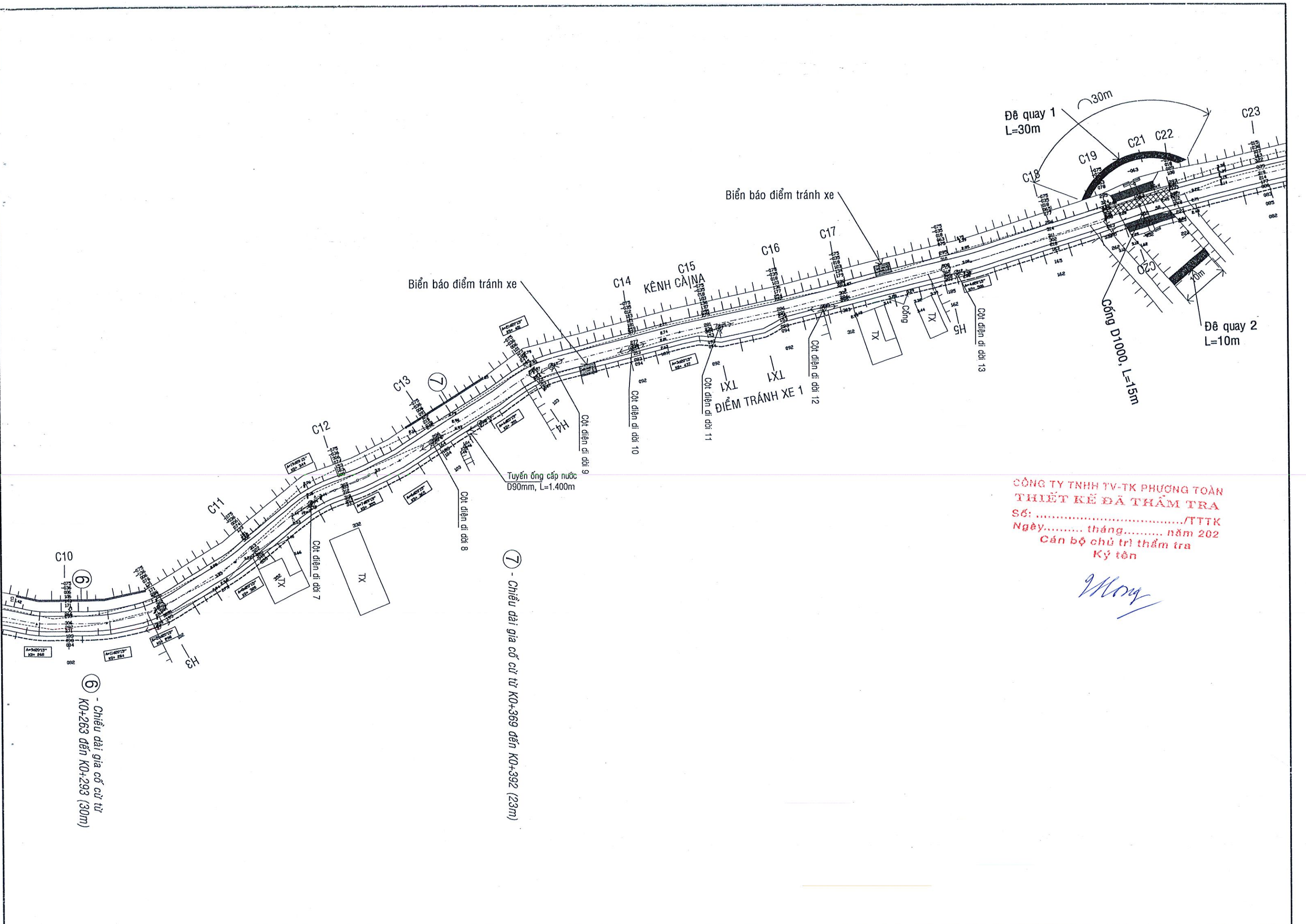

⑥ - Chiều dài gia cố từ K0+263 đến K0+293 (30m)

⑦ - Chiều dài gia cố từ K0+369 đến K0+392 (23m)

CÔNG TY TNHH TV-TK PHƯƠNG TOÀN
 THIẾT KẾ ĐÃ THẨM TRA
 Số:/TTTTK
 Ngày..... tháng..... năm 202
 Cán bộ chủ trì thẩm tra
 Ký tên

Mong

KÊNH CÀ NA

C32

C31

C30

C29

C28

C27

KÊNH CÀ NA

C26

C25

C24

Cột điện đi dới 17

Cột điện đi dới 16

8H

Tuyến ống cấp nước
D90mm, L=1.400m

CÔNG TY TNHH TV-TK PHƯƠNG TOÀN
THIẾT KẾ ĐÃ THẨM TRA
Số:/TTTT
Ngày..... tháng..... năm 202
Cán bộ chủ trì thẩm tra
Ký tên

10 - Chiều dài gia cố từ K0+746 đến K0+754 (8m)

9 - Chiều dài gia cố từ K0+688 đến K0+693 (35m)

8 - Chiều dài gia cố từ K0+665 đến K0+673 (8m)

9

10

8

9H

TX

Cột điện đi dới 14

Cột điện đi dới 15

TX

082

085

102

150

200

280

340

390

440

490

540

590

640

690

740

790

840

890

940

990

1040

1090

1140

1190

1240

1290

1340

1390

1440

1490

1540

1590

1640

1690

1740

1790

1840

1890

1940

1990

2040

2090

2140

2190

2240

2290

2340

2390

2440

2490

2540

2590

2640

2690

2740

2790

2840

2890

2940

2990

3040

3090

3140

3190

3240

3290

3340

3390

3440

3490

3540

3590

3640

3690

3740

3790

3840

3890

3940

3990

4040

4090

4140

4190

4240

4290

4340

4390

4440

4490

4540

4590

4640

4690

4740

4790

4840

4890

4940

4990

5040

5090

5140

5190

5240

5290

5340

5390

5440

5490

5540

5590

5640

5690

5740

5790

5840

5890

5940

5990

6040

6090

6140

6190

6240

6290

6340

6390

6440

6490

6540

6590

6640

6690

6740

6790

6840

6890

6940

6990

7040

7090

7140

7190

7240

7290

7340

7390

7440

7490

7540

7590

7640

7690

7740

7790

7840

7890

7940

7990

8040

8090

8140

8190

8240

8290

8340

8390

8440

8490

8540

8590

8640

8690

8740

8790

8840

8890

8940

8990

9040

9090

9140

9190

9240

9290

9340

9390

9440

9490

9540

9590

9640

9690

9740

9790

9840

9890

9940

9990

10040

10090

10140

10190

10240

10290

10340

10390

10440

10490

10540

10590

10640

10690

10740

10790

10840

10890

10940

10990

11040

11090

11140

11190

11240

11290

11340

11390

11440

11490

11540

11590

11640

11690

11740

11790

11840

11890

11940

11990

12040

12090

12140

12190

12240

12290

12340

12390

12440

12490

12540

12590

12640

12690

12740

12790

12840

12890

12940

12990

13040

13090

13140

13190

13240

13290

13340

13390

13440

13490

13540

13590

13640

13690

13740

13790

13840

13890

13940

13990

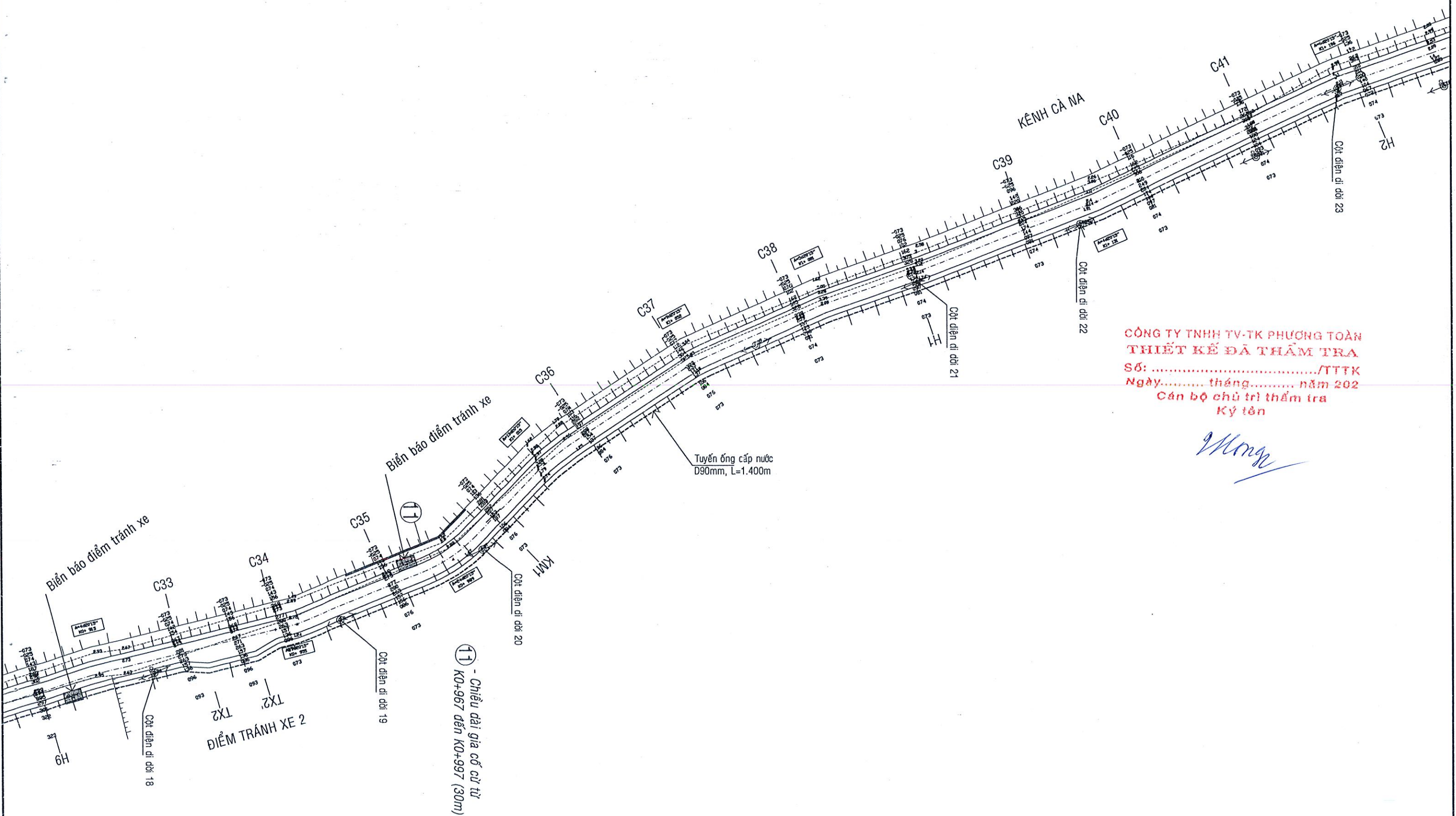

CÔNG TY TNHH TV-TK PHƯƠNG TOÀN
 THIẾT KẾ ĐÃ THẨM TRA
 SỐ:/TTTTK
 Ngày..... tháng..... năm 202
 Cán bộ chủ trì thẩm tra
 Ký tên

Mang

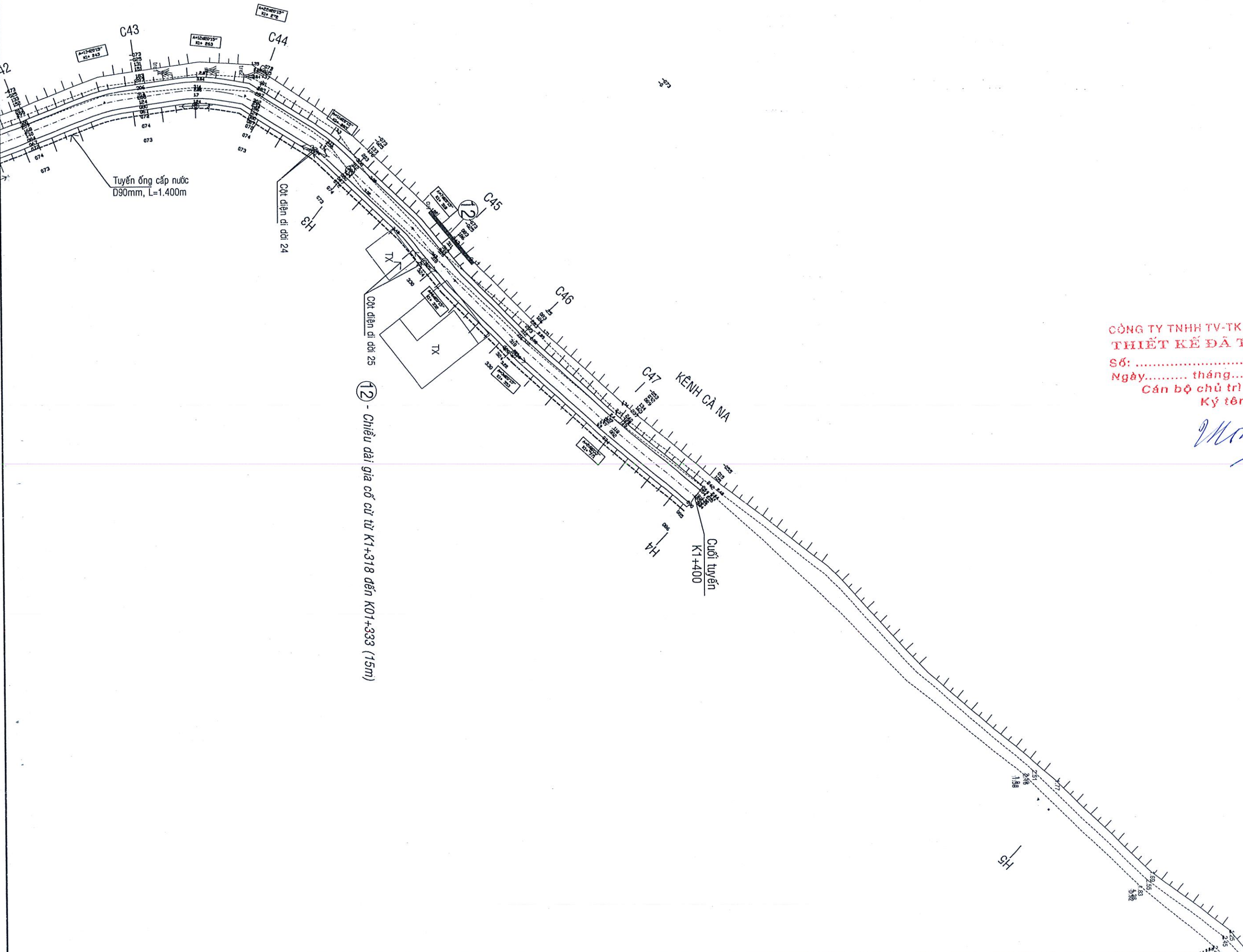

CÔNG TY TNHH TV-TK PHƯƠNG TOÀN
 THIẾT KẾ ĐÃ THẨM TRA
 Số:/TTTTK
 Ngày..... tháng..... năm 202
 Cán bộ chủ trì thẩm tra
 Ký tên

[Handwritten signature]

BÌNH ĐỒ THIẾT KẾ

TỈ LỆ : 1/200

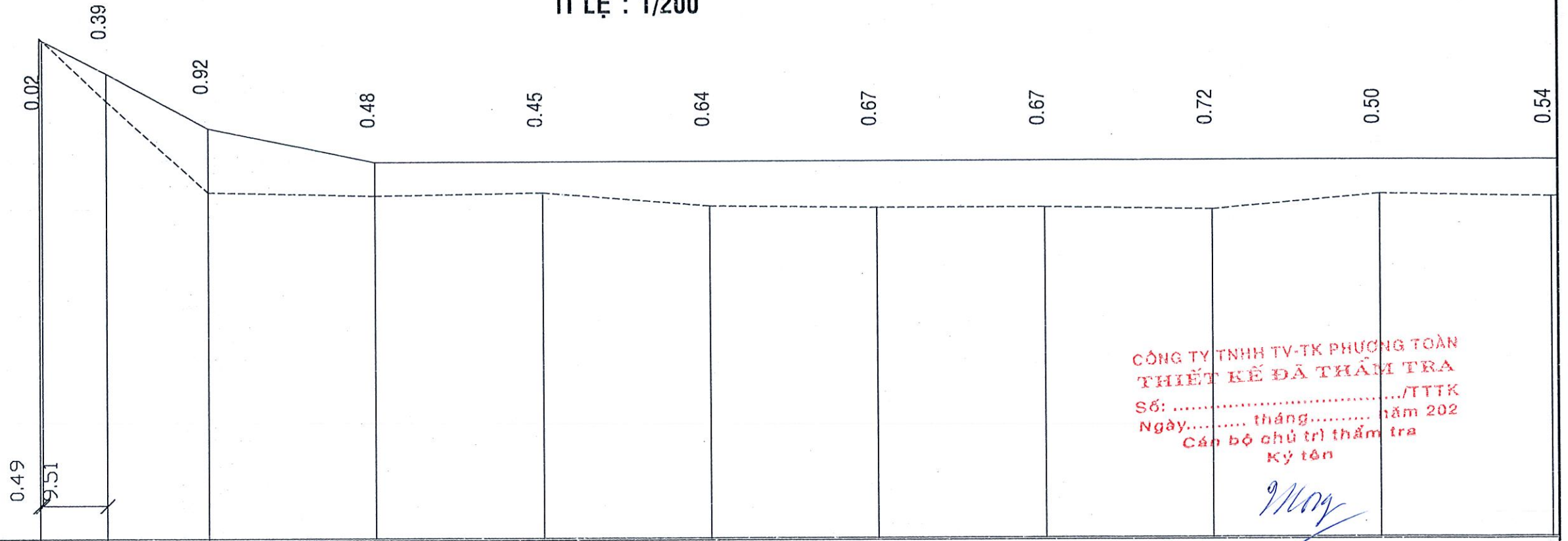

CÔNG TY TNHH TV-TK PHƯƠNG TOÀN
 THIẾT KẾ ĐÃ THẨM TRA
 Số:/TTTTK
 Ngày..... tháng..... năm 202
 Cán bộ chủ trì thẩm tra
 Ký tên

May

BÌNH ĐỒ DUỖI THẲNG	1												
ĐỘ DỐC TK (%) / KHOẢNG CÁCH (m)	6	50 10	53 15	20 25									
CAO ĐỘ THIẾT KẾ (m)	7	5.32	4.80	4.00	3.50	3.50	3.50	3.50	3.50	3.50	3.50	3.50	3.50
CAO ĐỘ TỰ NHIÊN (m)	8	5.32	4.41	3.08	3.02	3.05	2.86	2.83	2.83	2.78	3.00	3.00	2.06
KHOẢNG CÁCH LỀ (m)	9	10	15	25	25	25	25	25	25	25	25	25	25
K/ CÁCH CỘNG DỒN (m)	10	0.00	10.00	25.00	50.00	75.00	100.00	125.00	150.00	175.00	200.00	225.00	225.00
TÊN CỌC	11	DCT	C1	C2	C3	C4	H1	C5	C6	C7	H2	C8	C9
ĐOẠN THẲNG - ĐOẠN CONG	13												

CÔNG TY TNHH ĐẦU TƯ XÂY DỰNG VÀ THIẾT KẾ KIẾN NAM THÀNH
 ĐƠN VỊ: 1101404787 - C.T. TNHH
 TRÁCH NHIỆM HỮU HẠN
 ĐỊA CHỈ: ĐƯỜNG 32 - XÃ VĨNH HƯNG
 TỈNH TÂY NINH. ĐT: 0723.842.109

GIÁM ĐỐC
 KS. NGÔ BẢO TÍNH

Chủ trì thiết kế: *Pham Phuoc Thong*
 KS. PHẠM PHƯỚC THÔNG

Vẽ: *B*
 KS. PHẠM VĂN BÌNH

Quản lý kỹ thuật: *Ngô Bảo Tính*
 KS. NGÔ BẢO TÍNH

CÔNG TRÌNH: NÂNG CẤP LĂNG NHỰA ĐƯỜNG BỜ ĐÔNG KÊNH CÀ NA
 (ĐOẠN TỪ ĐƯỜNG 831E ĐẾN KÊNH TẬP ĐOÀN 5).

Bản vẽ: **TRẮC ĐỌC THIẾT KẾ**

Bản vẽ số: 01
 Tỷ lệ: 1/1000

Ký hiệu bản vẽ:
 Hoàn thành:

0.38 0.44 0.48 0.37 0.47 0.54 0.53 0.73 0.69 0.69 0.64 0.64 0.50 0.42

CÔNG TY TNHH TV-TK PHƯƠNG TOÀN
 THIẾT KẾ ĐÃ THẨM TRA
 Số:/TTK
 Ngày..... tháng..... năm 202
 Cán bộ chủ trì thẩm tra
 Ký tên

[Handwritten signature]

3.50	3.50	3.50	3.50	3.50	3.50	3.50	3.50	3.50	3.50	3.50	3.50	3.50	3.50	3.50	3.50	3.50	3.50
3.12	3.06	3.02	3.13	3.03	2.96	2.97	2.77	2.81	2.81	2.86	2.86	3.00	3.08				
25	25	25	25	25	25	25	25	15	5	10	5	15	25	25			
250.00	275.00	300.00	325.00	350.00	375.00	400.00	425.00	440.00	445.00	455.00	460.00	475.00	500.00				
C9	C10	H3	C11	C12	C13	H4	C14	C15TX1	TX1'C16	C17	H5						
$P=0.10$ $T=2.43$ $R=30.00$ $K=4.84$ $A=09d15'00''$	$A=09d15'00''$ $R=30.00$ $K=4.84$	$A=09d15'00''$ $R=30.00$ $K=4.84$	$A=11d25'00''$ $R=30.00$ $K=10.60$	$A=08d15'00''$ $R=30.00$ $K=4.32$	$P=0.43$ $T=5.09$ $R=30.00$ $K=10.08$ $A=19d15'00''$	$A=07d15'00''$ $A=06d15'00''$ $R=30.00$ $K=3.80$ $R=30.00$ $K=3.27$ $T=1.90$ $T=1.64$ $R=0.06$ $P=0.04$	$A=04d15'00''$ $R=30.00$ $K=2.23$ $T=1.11$ $T=5.63$ $P=0.02$ $R=30.00$ $K=11.13$ $A=21d15'00''$	$P=0.52$ $T=0.85$ $R=30.00$ $K=1.70$ $P=0.01$	$A=03d15'00''$ $R=30.00$ $K=2.23$ $T=1.11$ $P=0.02$	$A=04d15'00''$ $R=30.00$ $K=2.23$							

0.39

0.27
4.13
4.13
0.13

1.36

1.43

0.67

0.37

0.37

0.56

0.46

0.50

0.56

0.46

Cống D100cm, L=15m

-1.00

CÔNG TY TNHH TV-TK PHƯƠNG TOÀN
THIẾT KẾ ĐÃ THẨM TRA
Số:/TTTK
Ngày..... tháng..... năm 202
Cán bộ chủ trì thẩm tra
Ký tên

0
1325

3.50	3.50	3.50	3.50	3.50	3.50	3.50	3.50	3.50	3.50	3.50	3.50	3.50	3.50	3.50	3.50	3.50	3.50
3.11	3.23	-0.63	-0.63	3.37	2.14	2.07	2.83	3.13	3.13	2.94	3.04	3.00	2.94	3.04	3.04	3.04	3.04
13	5	6	5	21	25	25	25	25	25	25	25	25	25	25	25	25	25
525.00	538.00	543.00	549.00	554.00	575.00	600.00	625.00	650.00	675.00	700.00	725.00	750.00	775.00	800.00	800.00	800.00	800.00
C18	C19	C20	C21	C22	C23	H6	C24	C25	C26	H7	C27	C28	C29	H8			

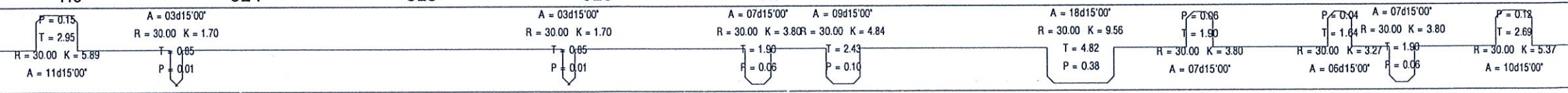

0.63 0.96 0.66 0.56 0.77 0.77 0.79 0.70 0.70 1.97 1.96 1.79 1.41 1.36

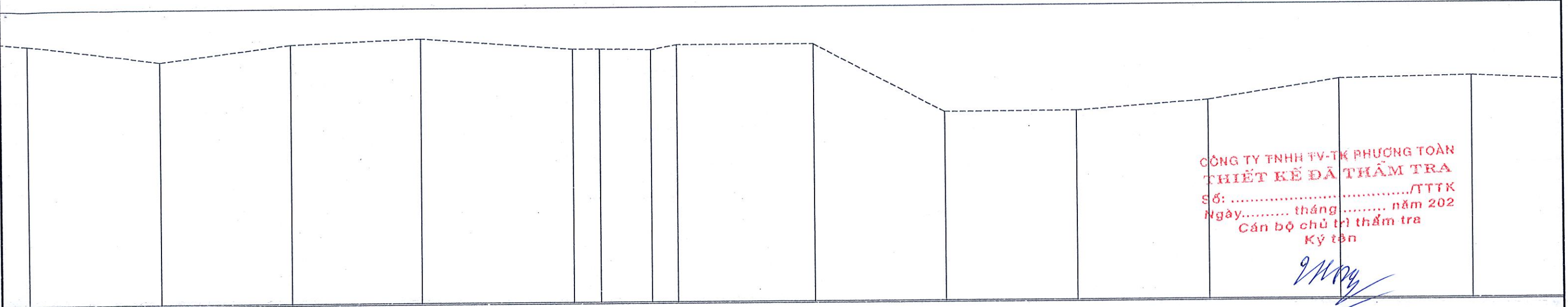

CÔNG TY TNHH TV-TK PHƯƠNG TOÀN
 THIẾT KẾ ĐÀ THẨM TRA
 Số:/TTTK
 Ngày: tháng năm 202
 Cán bộ chủ trì thẩm tra
 Ký tên

Handwritten signature

3.50	3.50	3.50	3.50	3.50	3.50	3.50	3.50	3.50	3.50	3.50	3.50	3.50	3.50	3.50
2.87	2.54	2.84	2.94	2.73	2.73	2.71	2.80	2.80	1.53	1.54	1.71	2.09	2.14	
25	25	25	29	5	10	5	26	25	25	25	25	25	25	25
825.00	850.00	875.00	900.00	929.00	934.00	944.00	949.00	975.00	1000.00	1025.00	1050.00	1075.00	1100.00	
C30	C31	C32	H9	C33 TX2	TX2 C34			C35	KM1	C36	C37	C38	H1	
$P=0.02$ $T=1.11$ $H=30.00$ $K=2.23$ $A=04d15'00''$	$P=0.08$ $T=2.16$ $H=30.00$ $K=4.32$ $A=08d15'00''$	$A=10d15'00''$ $R=30.00$ $K=5.37$ $T=2.69$ $P=0.12$	$P=0.02$ $T=1.11$ $H=30.00$ $K=2.23$ $A=04d15'00''$	$A=09d15'00''$ $R=30.00$ $K=4.84$ $T=2.43$ $P=0.10$	$A=24d15'00''$ $R=30.00$ $K=12.70$ $T=6.45$ $P=0.68$	$P=0.20$ $T=3.48$ $H=30.00$ $K=6.94$ $A=13d15'00''$	$P=0.10$ $T=2.43$ $H=30.00$ $K=4.84$ $A=09d15'00''$	$P=0.03$ $T=1.88$ $H=30.00$ $K=2.75$ $A=05d15'00''$						

1.46 1.46 1.62 1.50 1.82 1.42 1.64 0.44 0.34 0.34 2.01 1.45

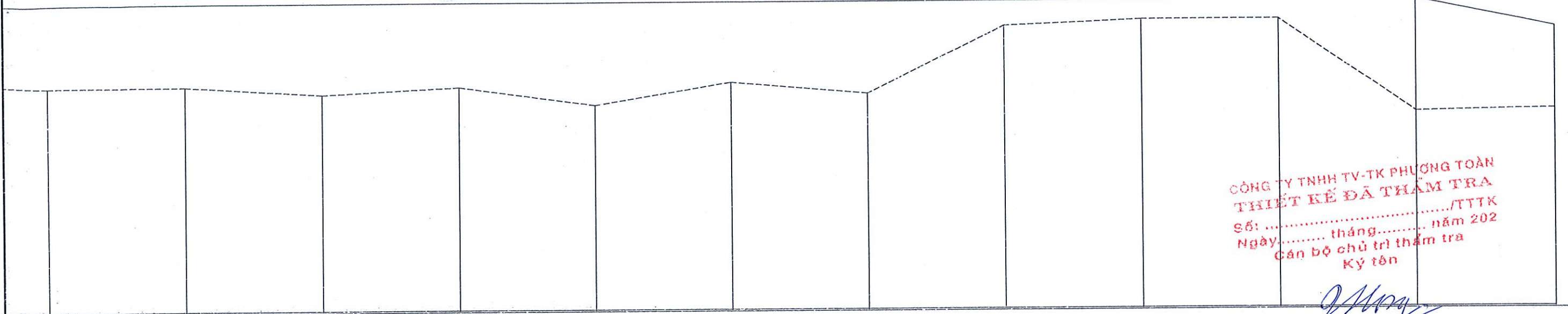

CÔNG TY TNHH TV-TK PHƯƠNG TOÀN
 THIẾT KẾ ĐÃ THẨM TRA
 Số:/TTTK
 Ngày: tháng năm 202
 Cán bộ chủ trì thẩm tra
 Ký tên

[Handwritten signature]

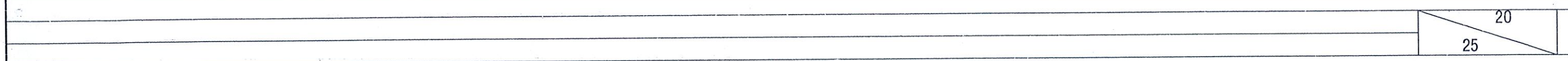

3.50	3.50	3.50	3.50	3.50	3.50	3.50	3.50	3.50	3.50	3.50	3.50	3.50	3.50	3.00
2.04	2.04	1.88	2.00	1.68	2.08	1.86	3.06	3.16	3.16	1.49	1.55			
25	25	25	25	25	25	25	25	25	25	25	25	25	25	
1125.00	1150.00	1175.00	1200.00	1225.00	1250.00	1275.00	1300.00	1325.00	1350.00	1375.00	1400.00			
C39	C40	C41	H2	C42	C43	C44	H3	C45	C46	C47	CCT			

$A = 04d15'00''$
 $R = 30.00 \quad K = 2.23$
 $T = 1.41$
 $P = 0.02$

$P = 0.04$
 $T = 1.64$
 $R = 30.00 \quad K = 3.27$
 $A = 06d15'00''$

$P = 0.20$
 $T = 3.48$
 $R = 30.00 \quad K = 6.94$
 $A = 13d15'00''$

$P = 0.17$
 $T = 3.22$
 $R = 30.00 \quad K = 6.43$

$P = 0.57$
 $T = 5.90$
 $R = 30.00 \quad K = 11.65$
 $A = 12d15'00'' \quad A = 22d15'00''$

$P = 0.15$
 $T = 2.95$
 $R = 30.00 \quad K = 5.89$
 $A = 11d15'00''$

$P = 0.06$
 $T = 1.90$
 $R = 30.00 \quad K = 3.80$
 $A = 07d15'00''$

$A = 06d15'00''$
 $R = 30.00 \quad K = 3.27$
 $T = 1.64$
 $P = 0.04$

$A = 03d15'00''$
 $R = 30.00 \quad K = 1.70$
 $T = 0.65$
 $P = 0.01$

$A = 02d15'00''$
 $R = 30.00 \quad K = 1.18$
 $T = 0.59$
 $P = 0.01$

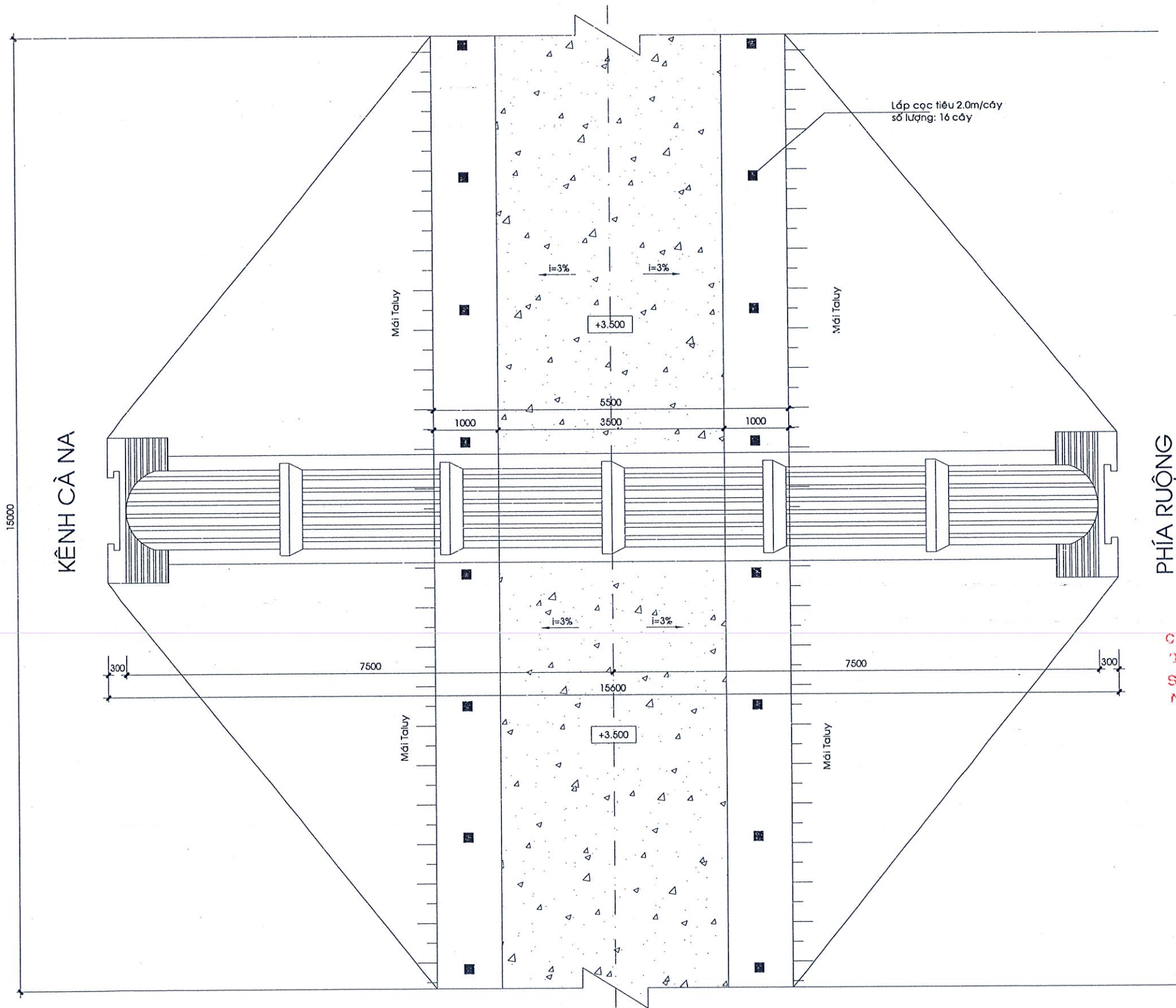

KÊNH CÀ NA

PHÍA RUỘNG

CÔNG TY TNHH TƯ-VN-TR PHƯƠNG TOÀN
 THIẾT KẾ ĐÃ THẨM TRA
 Số:/TTK
 Ngày..... tháng..... năm 202
 Cán bộ chủ trì thẩm tra
 Ký tên

Handwritten signature

MẶT BẰNG CÔNG

TỶ LỆ: 1/50

CÔNG TY TNHH ĐẦU TƯ XÂY DỰNG KIẾN NAM THÀNH
 ĐỊA CHỈ: 63 - D. 3 THÁNG 2 - TT. VINH HƯNG
 HUYỆN VINH HƯNG - TỈNH LONG AN. ĐT: 0723.847.101



CÔNG TRÌNH: NÂNG CẤP LẮNG NHỰA ĐƯỜNG BỜ ĐỒNG KÊNH CÀ NA
 (ĐOẠN TỪ ĐƯỜNG 831E ĐẾN KÊNH TẬP ĐOÀN 5).

CHI TIẾT CÔNG D1000MM

BẢN VẼ
01

GIÁM ĐỐC

CHỦ TRÌ

THIẾT KẾ

VẼ

Q.L.K.T

Handwritten signature
NGÔ BẢO TÍNH

Handwritten signature
PHẠM PHƯỚC THÔNG

Handwritten signature
PHẠM VĂN BÌNH

Handwritten signature
NGÔ BẢO TÍNH

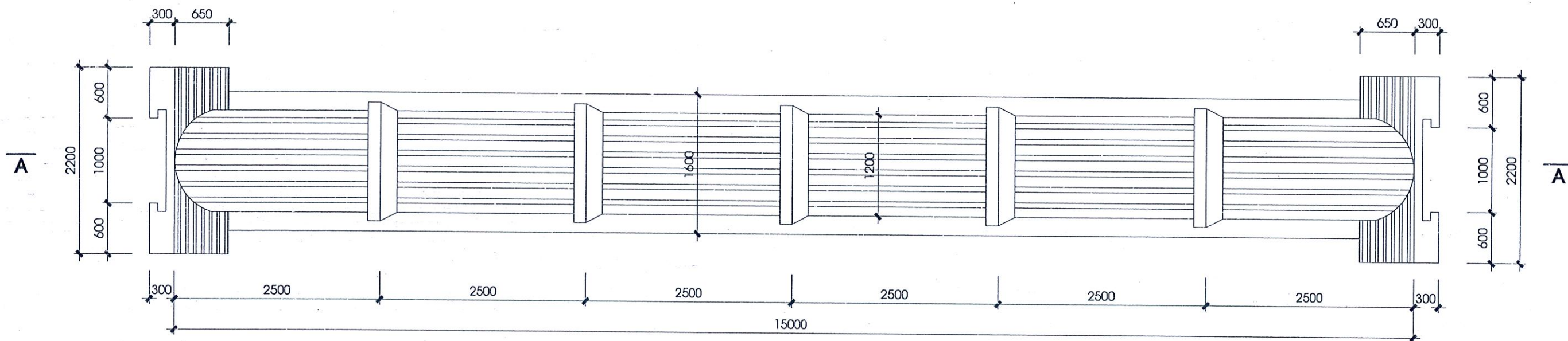

MẶT BẰNG CỐNG D1000MM
TỶ LỆ: 1/50

CÔNG TY TNHH TƯ VẤN KHUYẾN TOÀN
THIẾT KẾ ĐÃ THẨM TRA
 Số:/TTTT
 Ngày: tháng năm 202
Cán bộ chủ trì thẩm tra
 Ký tên

- Cống rung ép D1000mm, L=2.5m tải trọng H30-XB80.
- Bê tông chèn đá 1x2 M200.
- Bê tông cốt thép móng đá 1x2 M200 dày 25cm.
- Bê tông lót đá 1x2 M150 dày 10cm.
- Cát lót dày 10cm.
- Đóng cừ tràm 16 cây/m².

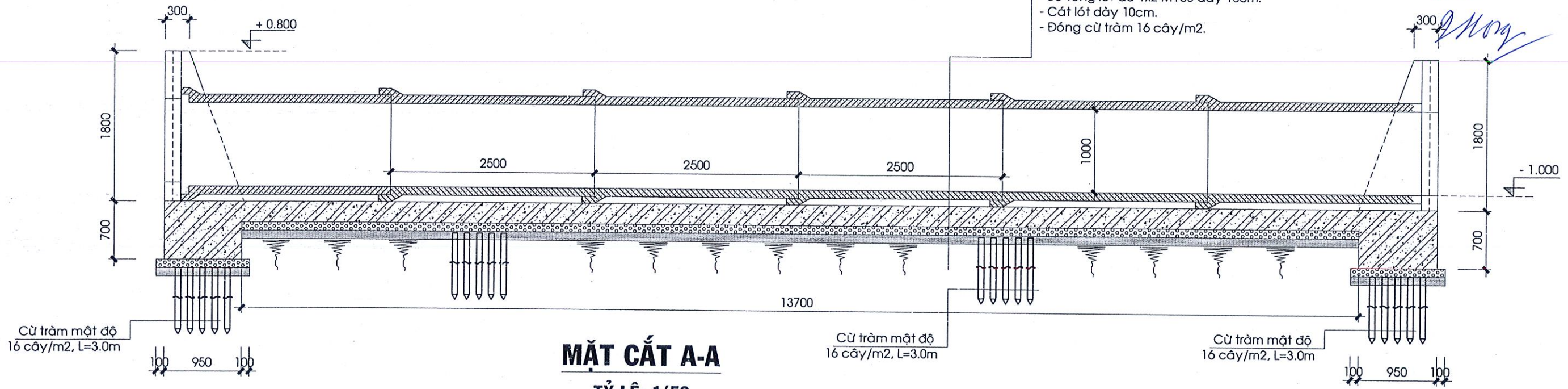

MẶT CẮT A-A
TỶ LỆ: 1/50

CÔNG TY TNHH ĐẦU TƯ XÂY DỰNG
KIẾN NAM THÀNH
 ĐỊA CHỈ: 63 - D. 3 THÁNG 2 - TT. VINH HƯNG
 HUYỆN VINH HƯNG - TỈNH LONG AN. ĐT: 0723.847.101

CÔNG TRÌNH: NÂNG CẤP LĂNG NHỰA ĐƯỜNG BỜ ĐÔNG KÊNH CÀ NA
 (ĐOẠN TỪ ĐƯỜNG 831E ĐẾN KÊNH TẬP ĐOÀN 5).

BẢN VẼ
 02

CHI TIẾT CỐNG D1000MM

CÔNG TY
 TRÁCH NHIỆM HỮU HẠN
 ĐẦU TƯ XÂY DỰNG
KIẾN NAM
THÀNH
 X. VINH HƯNG - T. T. VINH HƯNG

GIÁM ĐỐC
 NGÔ BẢO TÍNH

CHỦ TRÌ

PHẠM PHƯỚC THÔNG

THIẾT KẾ

PHẠM VĂN BÌNH

VẼ

Q.L.K.T

NGÔ BẢO TÍNH

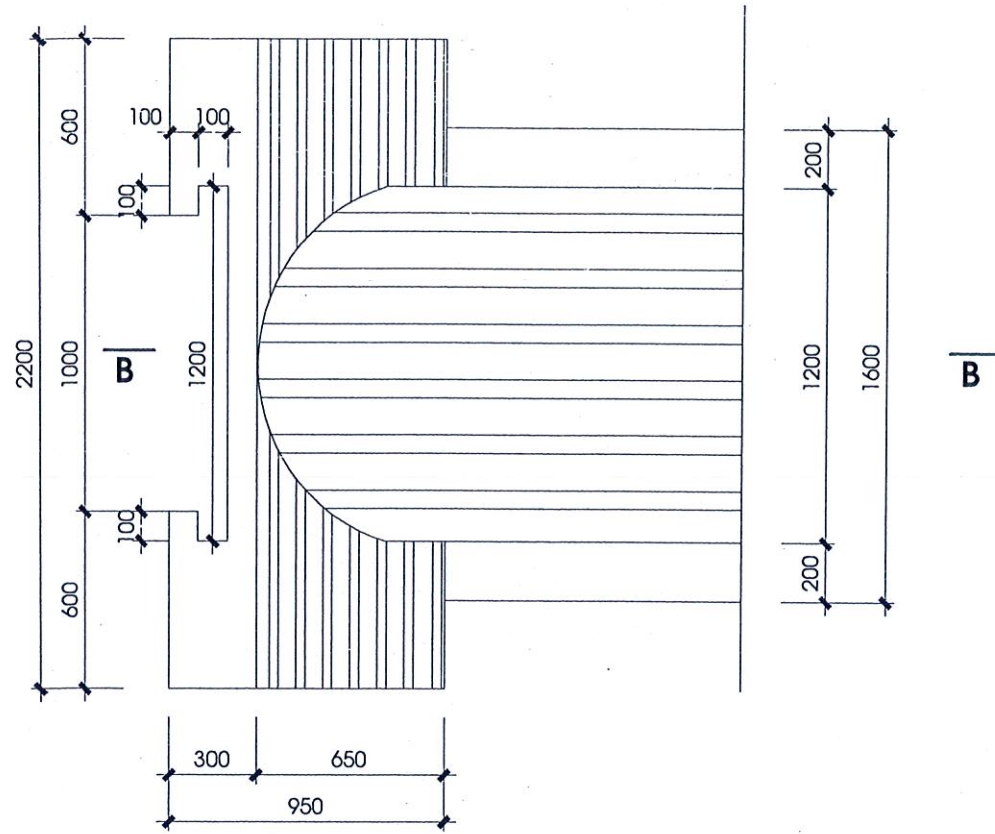

CHI TIẾT TƯỜNG ĐẦU

TỶ LỆ: 1/25

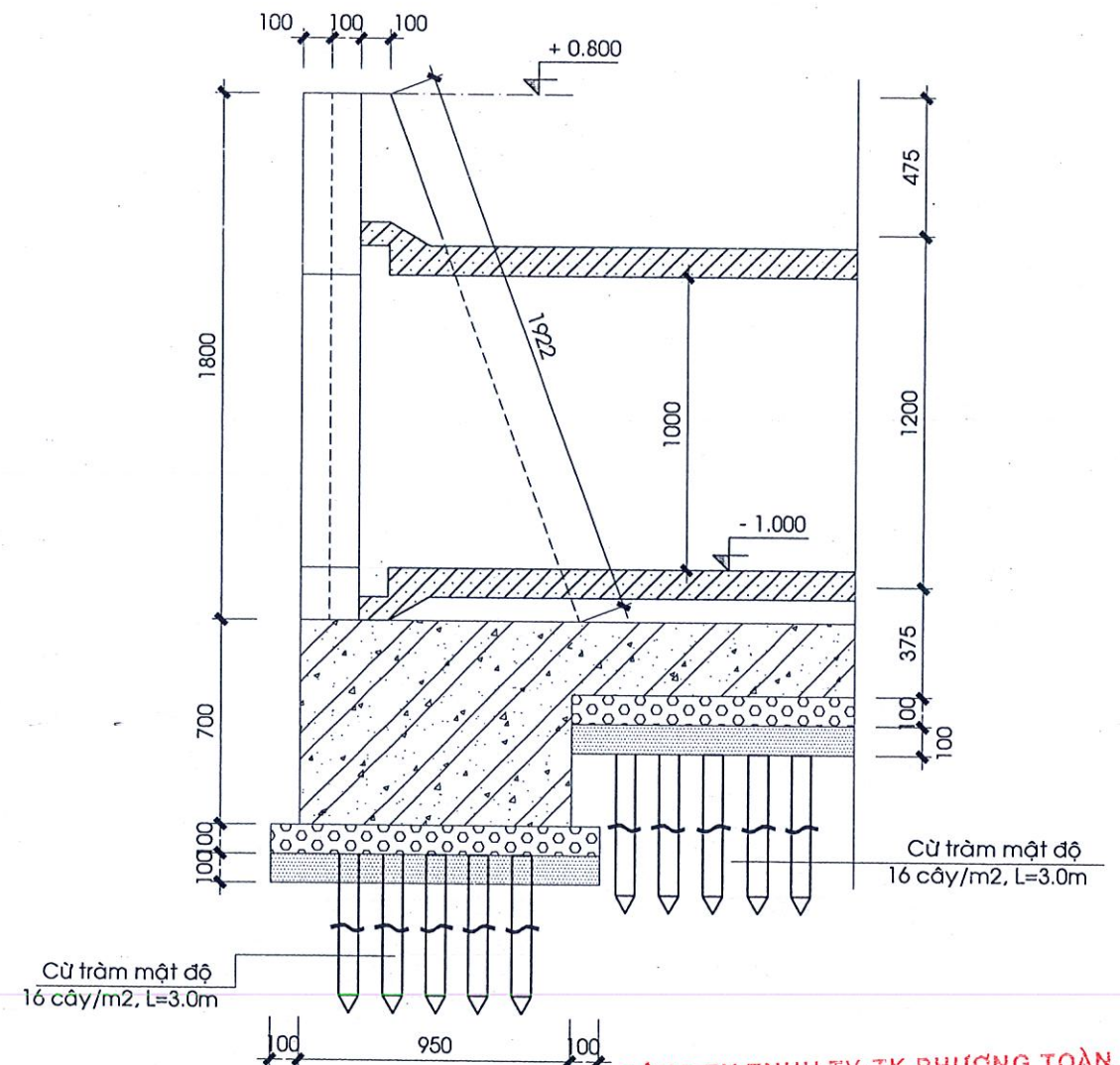

MẶT CẮT B-B

TỶ LỆ: 1/25

CÔNG TY TNHH TV-TK PHƯƠNG TOÀN
THIẾT KẾ ĐÃ THẨM TRA
 Số:/TTTTK
 Ngày..... tháng..... năm 202
 Cán bộ chủ trì thẩm tra
 Ký tên

Phạm Văn Bình

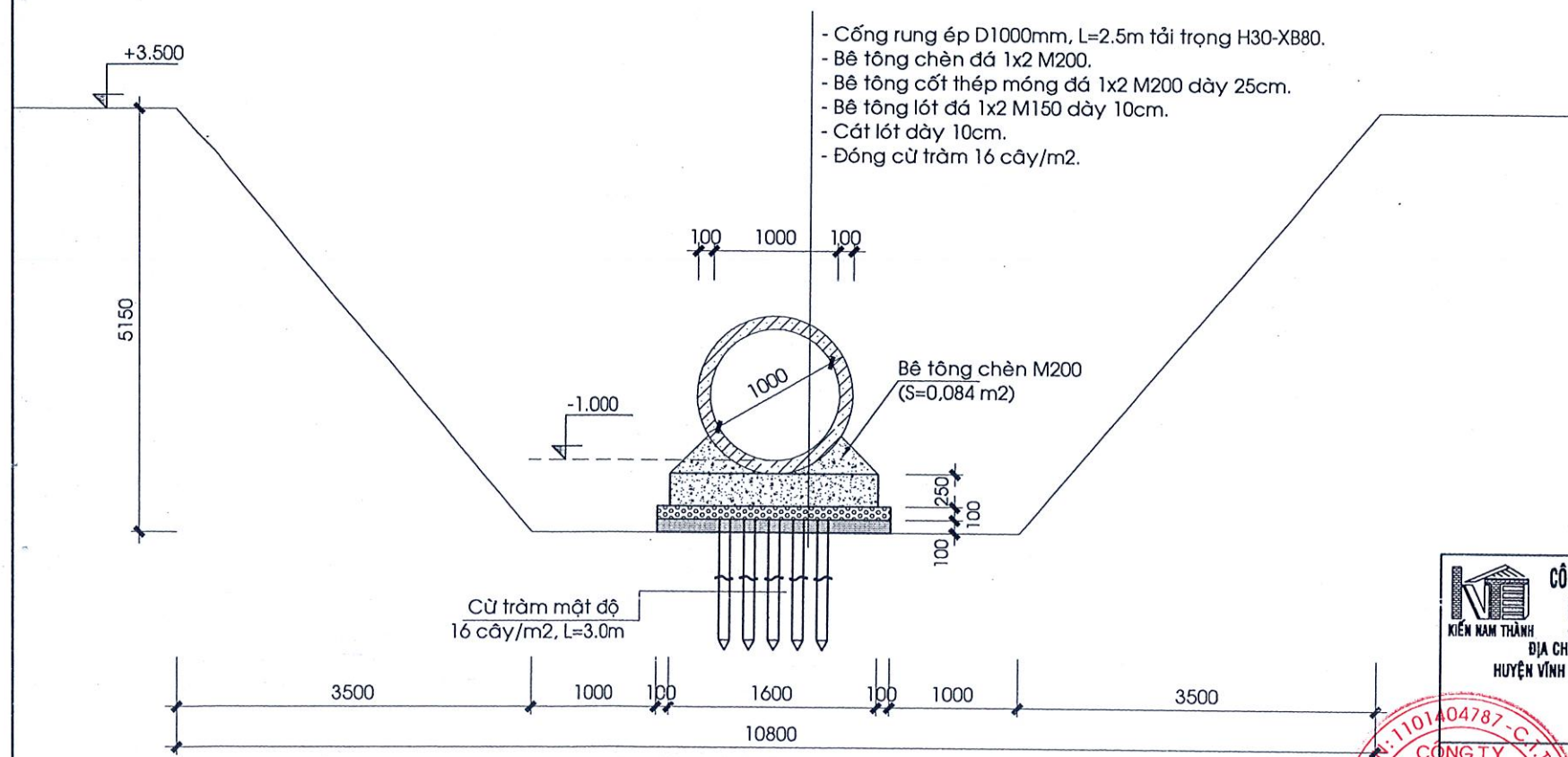

MC NGANG CỔNG

TỶ LỆ: 1/50

- Cổng rung ép D1000mm, L=2.5m tải trọng H30-XB80.
- Bê tông chèn đá 1x2 M200.
- Bê tông cốt thép móng đá 1x2 M200 dày 25cm.
- Bê tông lót đá 1x2 M150 dày 10cm.
- Cát lót dày 10cm.
- Đóng cừ tràm 16 cây/m2.

 CÔNG TY TNHH ĐẦU TƯ XÂY DỰNG KIẾN NAM THÀNH ĐỊA CHỈ: 63 - D. 3 THÁNG 2 - TT. VINH HƯNG HUYỆN VINH HƯNG - TỈNH LONG AN. ĐT: 0723.847.101	CÔNG TRÌNH: NÂNG CẤP LÁNG NHỰA ĐƯỜNG BỜ ĐÔNG KÊNH CÀ NA (ĐOẠN TỪ ĐƯỜNG 831E ĐẾN KÊNH TẬP ĐOÀN 5).			BẢN VẼ 03
	CHI TIẾT CỔNG D1000MM			
GIÁM ĐỐC <i>Phạm Phước Thông</i> PHẠM PHƯỚC THÔNG	CHỦ TRÌ <i>Phạm Văn Bình</i> PHẠM VĂN BÌNH	THIẾT KẾ <i>Ngô Bảo Tính</i> NGÔ BẢO TÍNH	VẼ <i>Ngô Bảo Tính</i> NGÔ BẢO TÍNH	Q.L.K.T



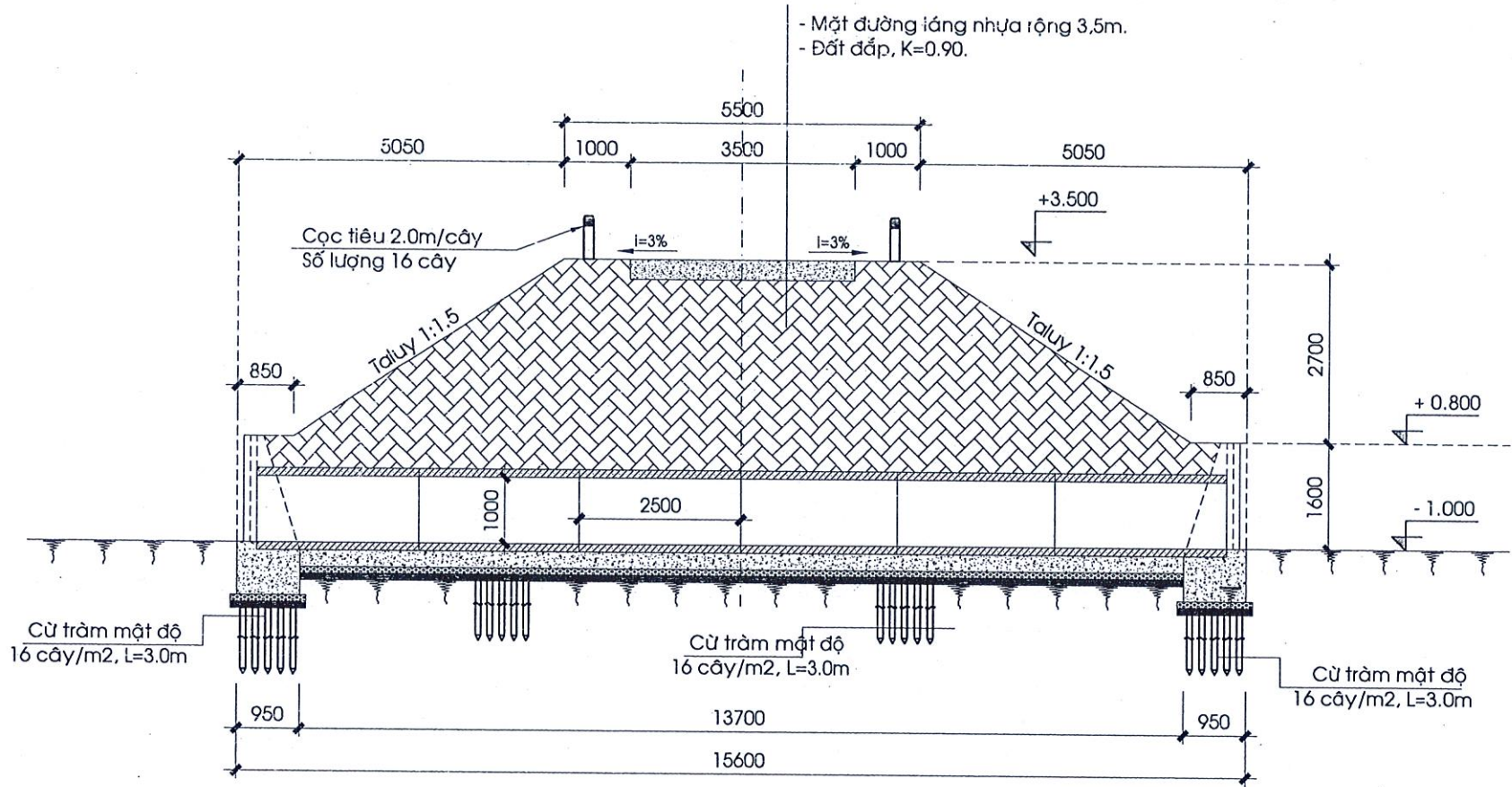

MẶT CẮT DỌC CỐNG D1000MM

TỶ LỆ: 1/100

CÔNG TY TNHH TƯ-VN PHƯƠNG TOÀN
 THIẾT KẾ ĐÁ THẨM TRA
 SỐ:/TTTTK
 Ngày..... tháng..... năm 202
 Cán bộ chủ trì thẩm tra
 Ký tên

Handwritten signature

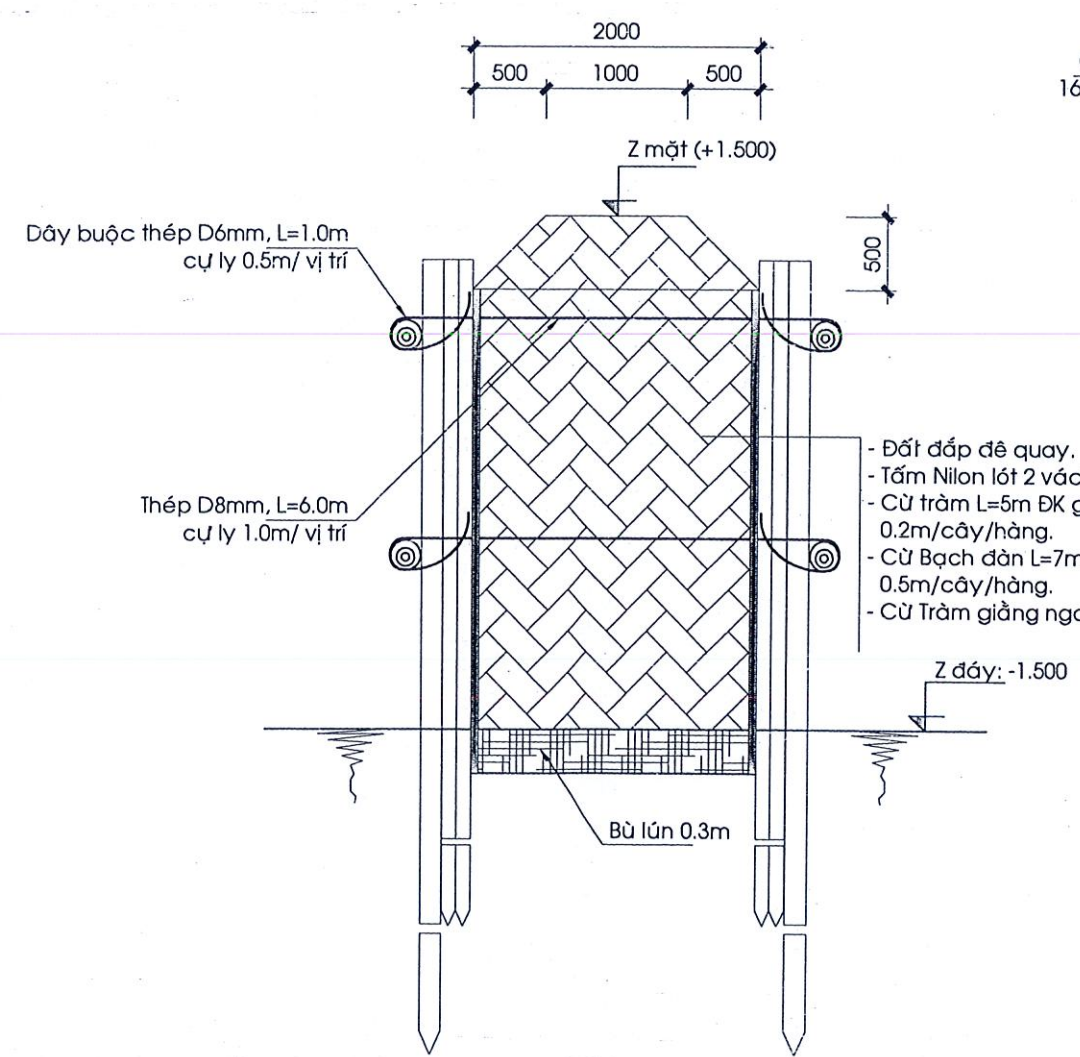

CHI TIẾT ĐÊ QUAY

TỶ LỆ: 1/50

- Đất đắp đê quay.
- Tấm Nilon lót 2 vách đứng.
- Cừ tràm L=5m ĐK gốc >= 10cm, đóng 2 hàng 0.2m/cây/hàng.
- Cừ Bạch đàn L=7m ĐK gốc >= 15cm, đóng 1 hàng 0.5m/cây/hàng.
- Cừ Tràm giằng ngang L=5m.

<p>CÔNG TY TNHH ĐẦU TƯ XÂY DỰNG KIẾN NAM THÀNH ĐỊA CHỈ: 63 - Đ. 3 THÁNG 2 - TT. VINH HƯNG HUYỆN VINH HƯNG - TỈNH LONG AN. ĐT: 0723.847.101</p>	CÔNG TRÌNH: NÂNG CẤP LẮNG NHỰA ĐƯỜNG BỜ ĐÔNG KÊNH CÀ NA (ĐOẠN TỪ ĐƯỜNG 831E ĐẾN KÊNH TẬP ĐOÀN 5).			BẢN VẼ 04
	CHI TIẾT CỐNG D1000MM			
GIÁM ĐỐC NGÔ BẢO TÍNH	CHỦ TRÌ PHẠM PHƯỚC THÔNG	THIẾT KẾ PHẠM VĂN BÌNH	VẼ NGÔ BẢO TÍNH	Q.L.K.T



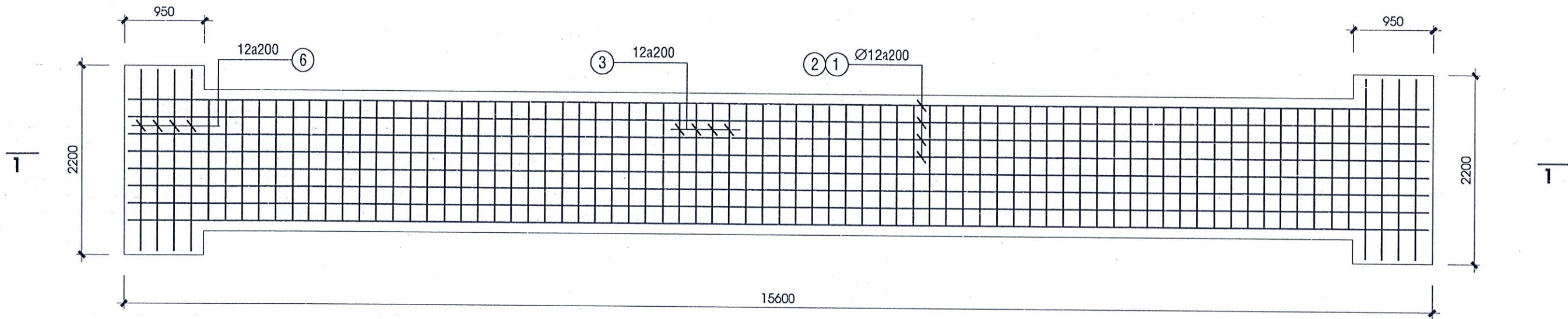

MẶT BẰNG BỐ TRÍ THÉP MÓNG
TỶ LỆ: 1/50

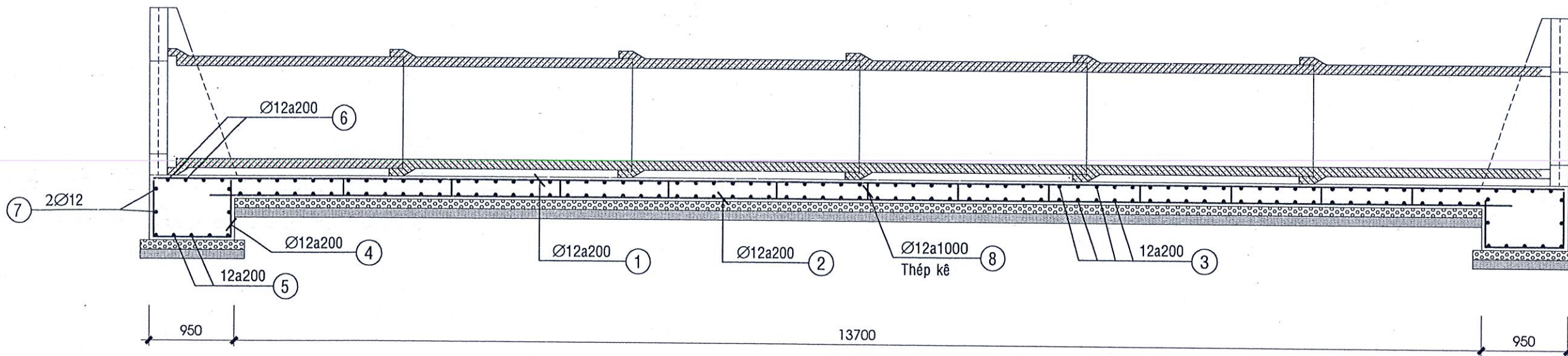

MẶT CẮT 1-1
TỶ LỆ: 1/50

CÔNG TY TNHH TƯ-VN-KH PHƯƠNG TOÀN
THIẾT KẾ ĐÃ THẨM TRA
Số:/TTTK
Ngày..... tháng..... năm 202
Cán bộ chủ trì thẩm tra
Ký tên

Mong

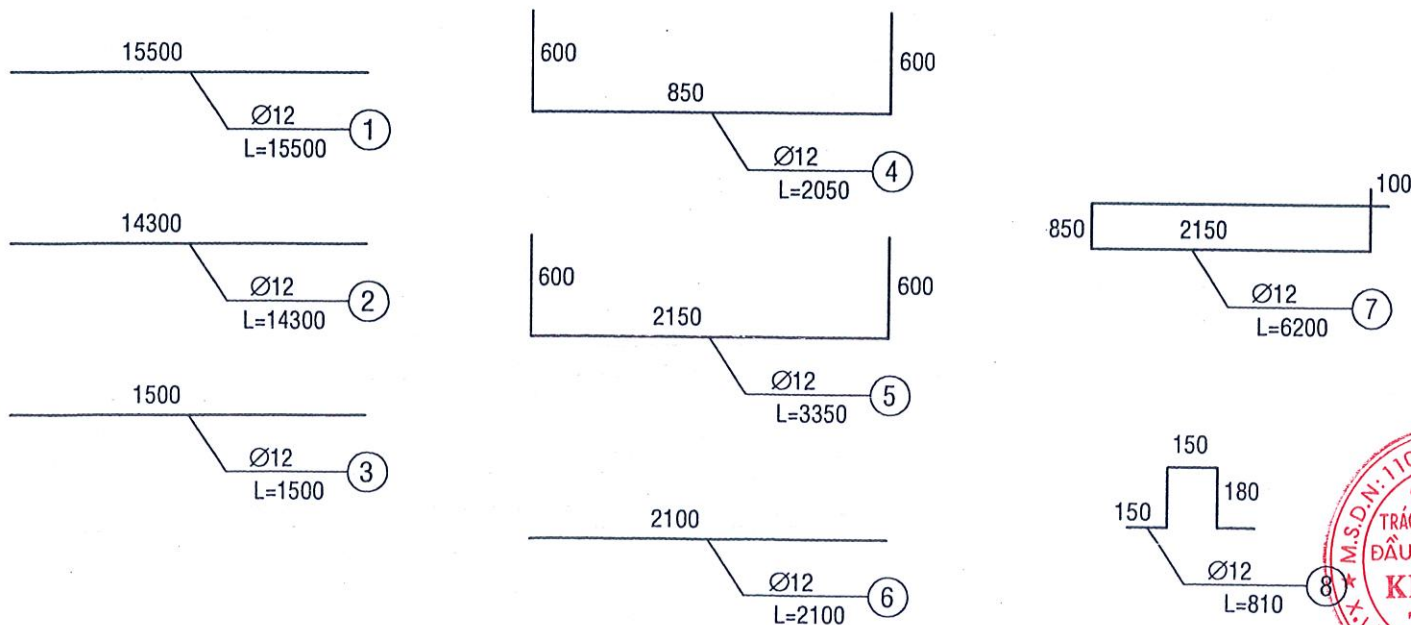

CÔNG TY TNHH ĐẦU TƯ XÂY DỰNG KIẾN NAM THÀNH
Địa chỉ: 63 - Đ. 3 THÁNG 2 - TT. VINH HƯNG
HUYỆN VINH HƯNG - TỈNH LONG AN. ĐT: 0723.847.101



GIÁM ĐỐC
Ngô Bảo Tính
NGÔ BẢO TÍNH

CÔNG TRÌNH: NÂNG CẤP LÁNG NHỰA ĐƯỜNG BỜ ĐÔNG KÊNH CÀ NA
(ĐOẠN TỪ ĐƯỜNG 831E ĐẾN KÊNH TẬP ĐOÀN 5).

CHI TIẾT CỐNG D1000MM

BẢN VẼ
05

CHỦ TRÌ	THIẾT KẾ	VẼ	Q.L.K.T
<i>Phạm Phước Thông</i> PHẠM PHƯỚC THÔNG	<i>B</i> PHẠM VĂN BÌNH	<i>Ngô Bảo Tính</i> NGÔ BẢO TÍNH	





BẢNG THỐNG KÊ CỐT THÉP

TÊN C.KIỆN	SỐ HIỆU	ĐƯỜNG KÍNH (mm)	CHIỀU DÀI 1 THANH (mm)	SỐ LƯỢNG		TỔNG CHIỀU DÀI (m)	TỔNG T.LƯỢNG (Kg)
				1 C.KIỆN	T.BỘ		
MÓNG CỐNG Số lượng: 1	1	12	15500	8	8	124	110.11
	2	12	14300	8	8	114.4	101.58
	3	12	1500	148	148	222	197.13
	4	12	2050	22	22	45.1	40.04
	5	12	3350	10	10	33.5	29.74
	6	12	2100	8	8	16.8	14.91
	7	12	6200	4	4	24.8	22.02
	8	12	810	24	24	19.44	17.26

- Trọng lượng thép có đường kính $\Phi 12 = 532.79$ kg;

CÔNG TY TNHH TV-TK PHƯƠNG TOÀN
 THIẾT KẾ ĐÃ THẨM TRA
 Số:/TTTTK
 Ngày..... tháng..... năm 202
 Cán bộ chủ trì thẩm tra
 Ký tên

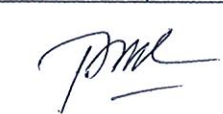
Mong

 CÔNG TY TNHH ĐẦU TƯ XÂY DỰNG KIẾN NAM THÀNH ĐỊA CHỈ: 63 - D. 3 TRĂNG 2 - TT. VINH HƯNG HUYỆN VINH HƯNG - TỈNH LONG AN. ĐT: 0723.847.101	CÔNG TRÌNH: NÂNG CẤP LĂNG NHỰA ĐƯỜNG BỜ ĐÔNG KÊNH CÀ NA (ĐOẠN TỪ ĐƯỜNG 831E ĐẾN KÊNH TẬP ĐOÀN 5).			
	CHI TIẾT CỐNG D1000MM			
GIẢM ĐỐC  NGÔ BẢO TÍNH	CHỦ TRÌ  PHẠM PHƯỚC THÔNG	THIẾT KẾ  PHẠM VĂN BÌNH	VẼ  NGÔ BẢO TÍNH	Q.L.K.T



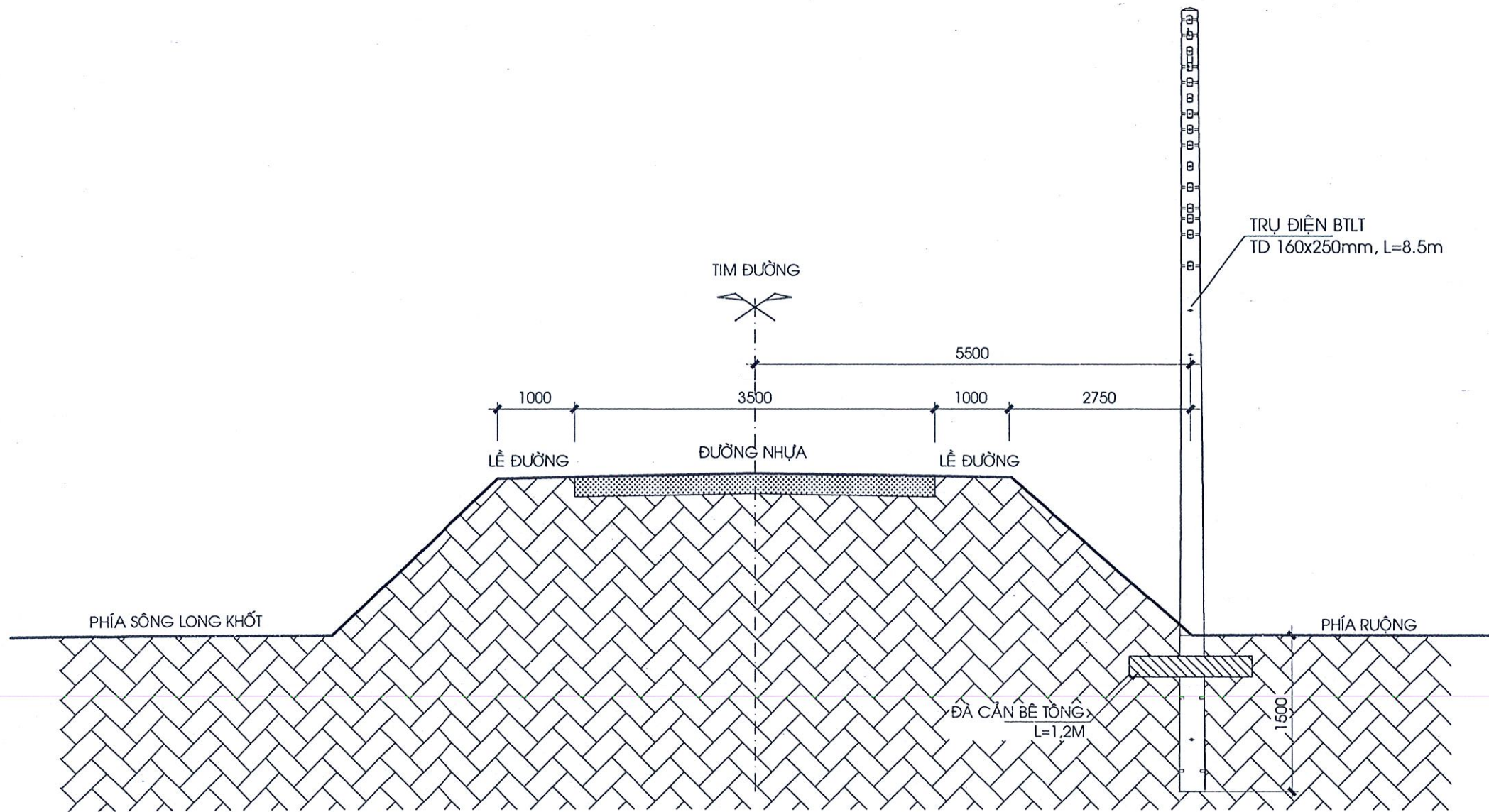

MC NGANG ĐẠI DIỆN VỊ TRÍ ĐẶT TRỤ ĐÈN

TL: 1/100

CÔNG TY TNHH TƯ-VN PHƯƠNG TOÀN
 THIẾT KẾ ĐÃ THẨM TRA
 Số:/TTTK
 Ngày: tháng năm 202
 Cán bộ chủ trì thẩm tra
 Ký tên

Mong

QUY MÔ THIẾT KẾ:

- DỌC THEO TUYẾN LẮP ĐẶT MỚI TRỤ ĐIỆN BTLT (L=8.5M); SỐ LƯỢNG TRỤ LÀ 25 TRỤ.
- MỖI TRỤ ĐIỆN BTLT BỐ TRÍ 01 ĐÀ CẢN VÀ ĐƯỢC ĐẶT VUÔNG GÓC VỚI MẶT ĐƯỜNG NHỰA.
- NHỎ THU HỒI TRỤ ĐIỆN HIỆN HỮU VÀ VẬN CHUYỂN VỀ BÀI TẬP KẾT.
- THÁO VÀ CĂNG LẠI DÂY CẤP ĐIỆN.
- TRONG QUÁ TRÌNH THI CÔNG CÔNG TRÌNH PHẢI ĐẢM BẢO ĐẦY ĐỦ ĐỘ BẢO HỘ AN TOÀN LAO ĐỘNG VÀ ĐẢM BẢO AN TOÀN GIAO THÔNG THEO ĐÚNG QUY ĐỊNH HIỆN HÀNH.

CÔNG TY TNHH ĐẦU TƯ XÂY DỰNG KIẾN NAM THÀNH
 ĐỊA CHỈ: 63 - D. 3 THÁNG 2 - TT. VINH HƯNG
 HUYỆN VINH HƯNG - TỈNH LONG AN. ĐT: 0723.847.101



GIÁM ĐỐC

NGÔ BẢO TÍNH

CÔNG TRÌNH: NÂNG CẤP LÁNG NHỰA ĐƯỜNG BỜ ĐÔNG KÊNH CÀ NA
 (ĐOẠN TỪ ĐƯỜNG 831E ĐẾN KÊNH TẬP ĐOÀN 5).

CHI TIẾT LẮP TRỤ ĐIỆN

CHỦ TRÌ

PHẠM PHƯỚC THÔNG

THIẾT KẾ

PHẠM VĂN BÌNH

VẼ

Q.L.K.T

NGÔ BẢO TÍNH

BẢN VẼ
07

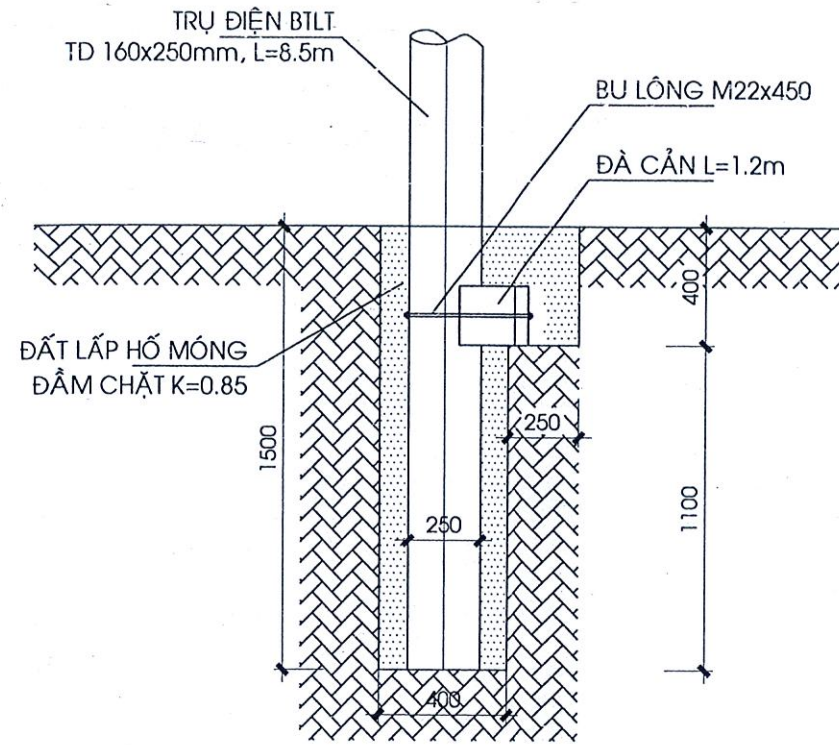

CHI TIẾT CHÔN TRỤ ĐÈN

TL: 1/50

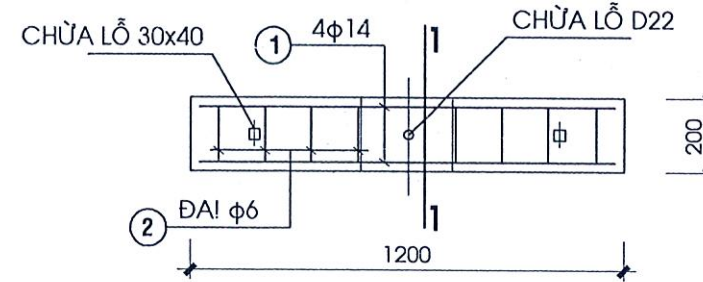
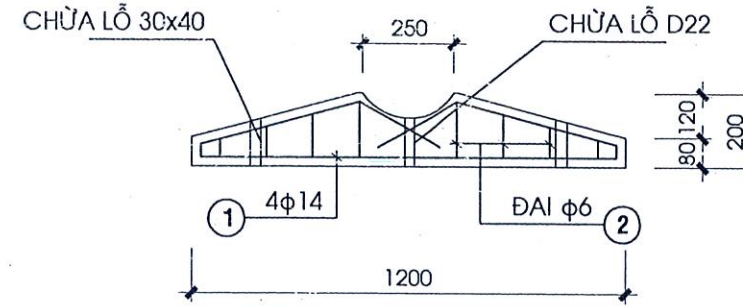

CHI TIẾT ĐÀ CẢN BTCT

TL: 1/50

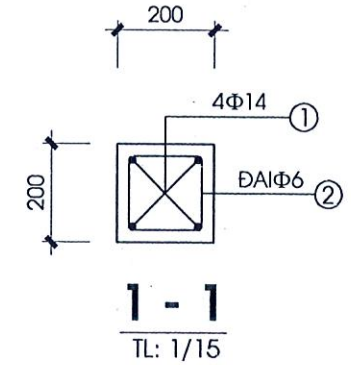

GHI CHÚ CHÔN ĐÀ CẢN:
 - ĐÀ CẢN LUÔN LUÔN ĐƯỢC CHÔN VUÔNG GÓC VỚI TIM BỜ BẮC. ĐẢM BẢO ĐÀ CẢN ĐƯỢC CHÔN TOÀN BỘ TRONG ĐẤT. ĐỘ CHÔN SÂU TỐI THIỂU >=0.2m

CÔNG TY TNHH TV-TK PHƯƠNG TOÀN
 THIẾT KẾ ĐÀ THẨM TRA
 Số:/TTTK
 Ngày..... tháng..... năm 202
 Cán bộ chủ trì thẩm tra
 Ký tên

[Handwritten signature]

BẢNG THỐNG KÊ TRỤ ĐÈN BTLT

STT	TÊN VẬT LIỆU	ĐVT	SỐ LƯỢNG
1	TRỤ ĐIỆN BTLT ĐK 250/160mm, L=8.5m	TRỤ	25
2	ĐÀ CẢN BTCT L=1.2m	CÁI	25
2	BULON M22x450mm	CÁI	25

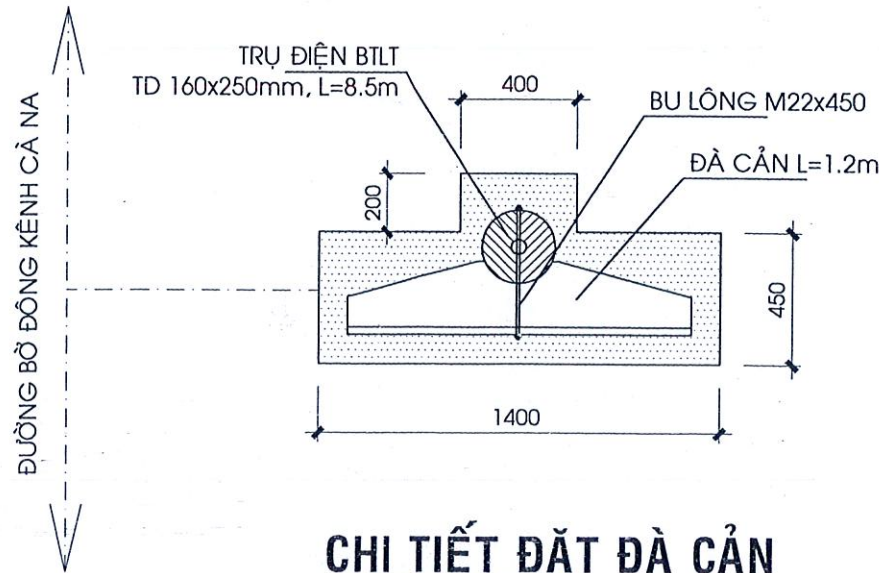

CHI TIẾT ĐẶT ĐÀ CẢN

TL: 1/50

<p>CÔNG TY TNHH ĐẦU TƯ XÂY DỰNG KIẾN NAM THÀNH ĐỊA CHỈ: 63 - D. 3 THÁNG 2 - TT. VINH HƯNG HUỖNH VINH HƯNG - TỈNH LONG AN. ĐT: 0723.847.101</p>	CÔNG TRÌNH: NÂNG CẤP LẮNG NHỰA ĐƯỜNG BỜ ĐỒNG KÊNH CÀ NA (ĐOẠN TỪ ĐƯỜNG 831E ĐẾN KÊNH TẬP ĐOÀN 5).		
	<p>CHI TIẾT LẮP TRỤ ĐIỆN</p>		
GIÁM ĐỐC NGÔ BẢO TÍNH	CHỦ TRÌ PHẠM PHƯỚC THÔNG	THIẾT KẾ PHẠM VĂN BÌNH	VẼ NGÔ BẢO TÍNH

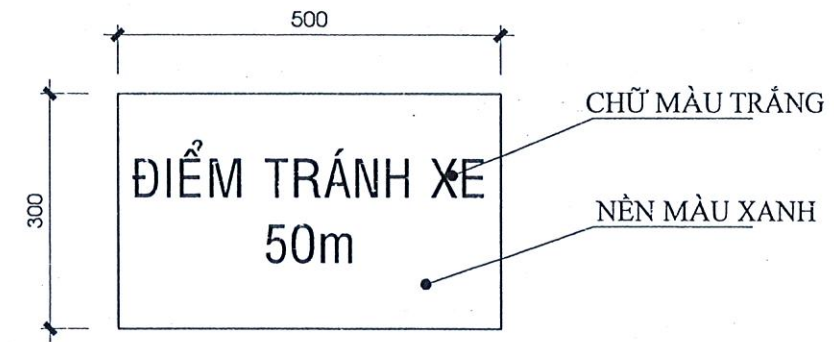
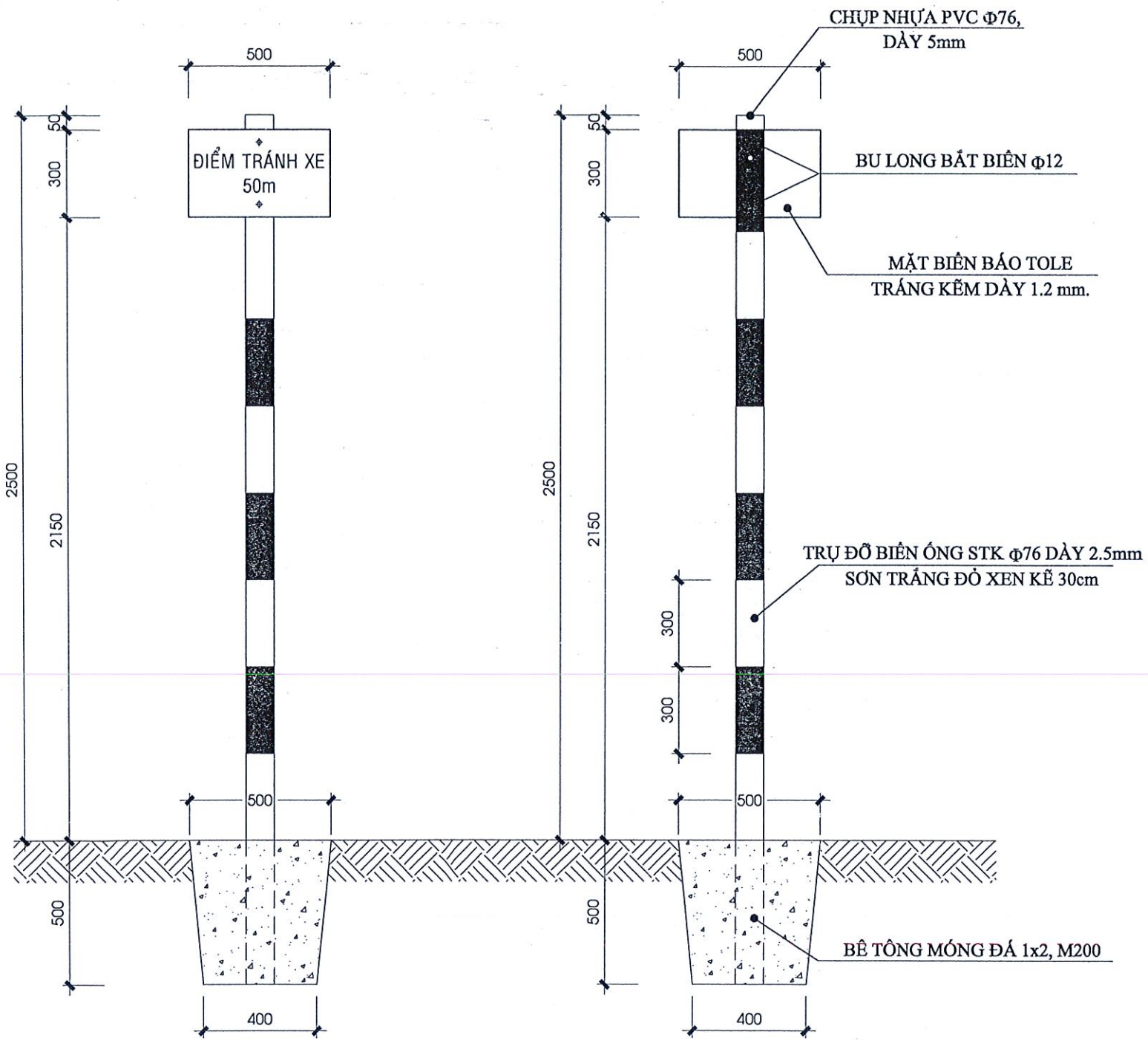

BIỂN BÁO ĐIỂM TRÁNH XE

GHI CHÚ:

- MÓNG ĐỠ TRỤ BIỂN BÁO BÊ TÔNG ĐÁ 1x2, M200.
- TRỤ SẮT TRẮNG KẼM Φ76 DÀY 2,5 LY, SƠN TRẮNG ĐỎ XEN KẼ 30cm.
- ĐẦU TRỤ GẮN CHỤP NHỰA PVC Φ76 DÀY 5mm.
- MẶT BIÊN BẢO TOLE TRẮNG KẼM DÀY 1.2 mm, CỐ ĐỊNH VỚI TRỤ BẰNG BULONG Φ12.

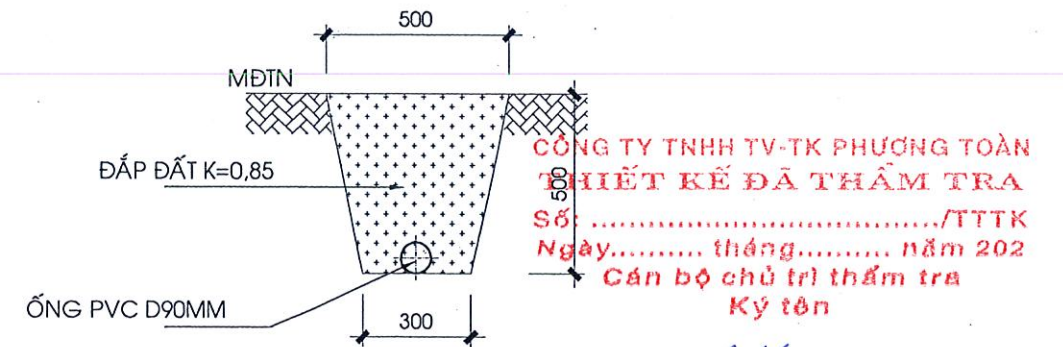

MẶT CẮT HỐ ĐÀO ỐNG D90MM

CÔNG TY TNHH TV-TK PHƯƠNG TOÀN
THIẾT KẾ ĐÃ THẨM TRA
 SỐ:/TTTK
 Ngày: tháng năm 202
 Cán bộ chủ trì thẩm tra
 Ký tên

Mong

MẶT ĐỨNG TRỤ BIỂN BÁO

TL:1/20

<p>CÔNG TY TNHH ĐẦU TƯ XÂY DỰNG KIẾN NAM THÀNH ĐỊA CHỈ: 63 - D. 3 THÁNG 2 - TT. VINH HƯNG HUYỆN VINH HƯNG - TỈNH LONG AN. ĐT: 0723.847.101</p>	CÔNG TRÌNH: NÂNG CẤP LÁNG NHỰA ĐƯỜNG BỜ ĐÔNG KÊNH CÀ NA (ĐOẠN TỪ ĐƯỜNG 831E ĐẾN KÊNH TẬP ĐOÀN 5).			
	BIỂN BÁO AN TOÀN GIAO THÔNG			
GIÁM ĐỐC	CHỦ TRÌ	THIẾT KẾ	VẼ	Q.L.K.T
KS. NGÔ BẢO TÍNH	KS. PHẠM PHƯỚC THÔNG	KS. PHẠM VĂN BÌNH	KS. PHẠM PHƯỚC THÔNG	KS. PHẠM PHƯỚC THÔNG



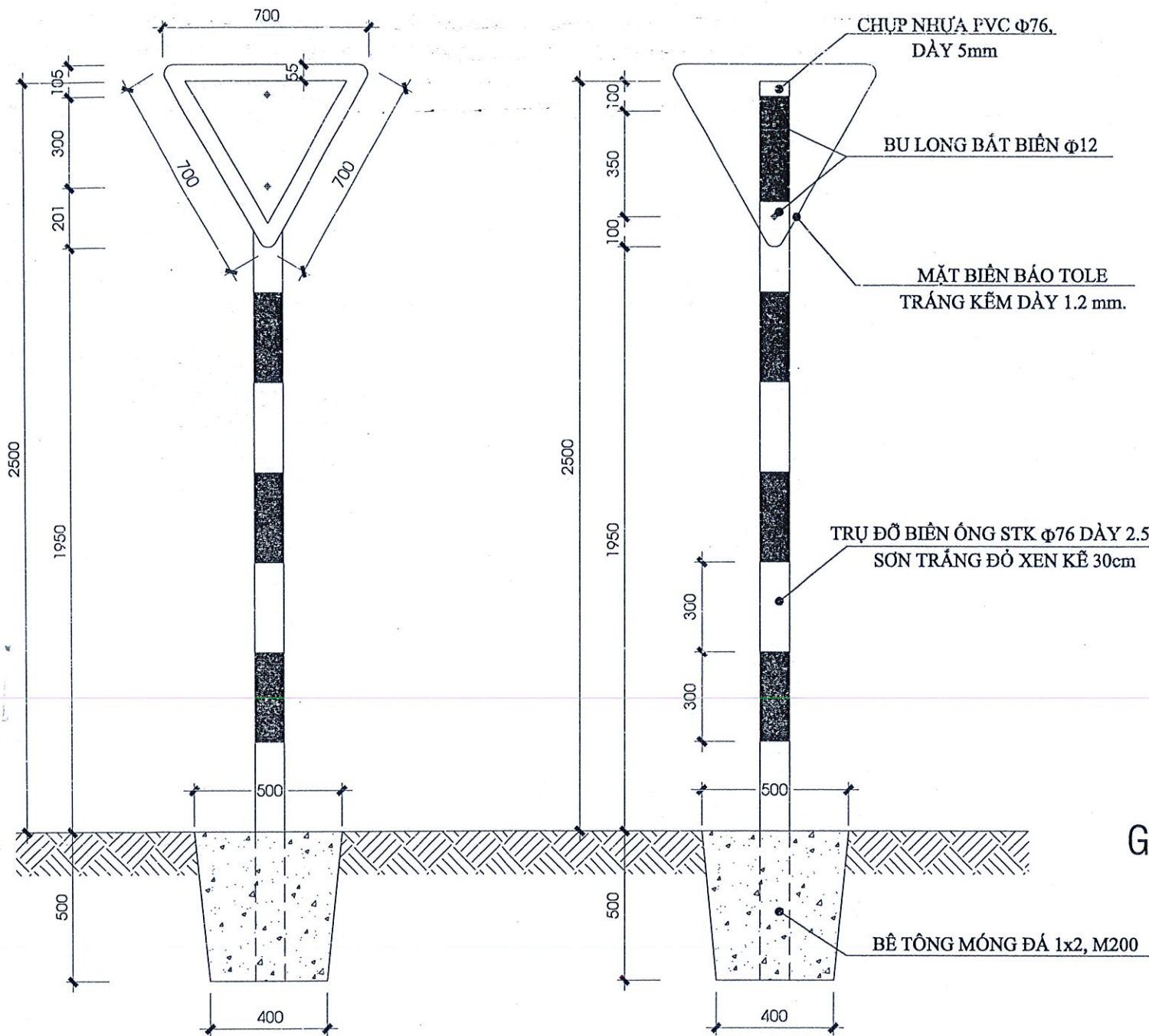

MẶT ĐỨNG TRỤ BIỂN BÁO
TL: 1/20

- GHI CHÚ:**
- MÓNG ĐỠ TRỤ BIỂN BÁO BÊ TÔNG ĐÁ 1x2, M200.
 - TRỤ SẮT TRẮNG KẼM $\phi 76$ DÀY 2,5 LY, SƠN TRẮNG ĐỎ XEN KẼ 30cm.
 - ĐẦU TRỤ GẮN CHỤP NHỰA PVC $\phi 76$ DÀY 5mm.
 - MẶT BIỂN BÁO TOLE TRẮNG KẼM DÀY 1.2 mm, CỐ ĐỊNH VỚI TRỤ BẰNG BULÔNG $\phi 12$.

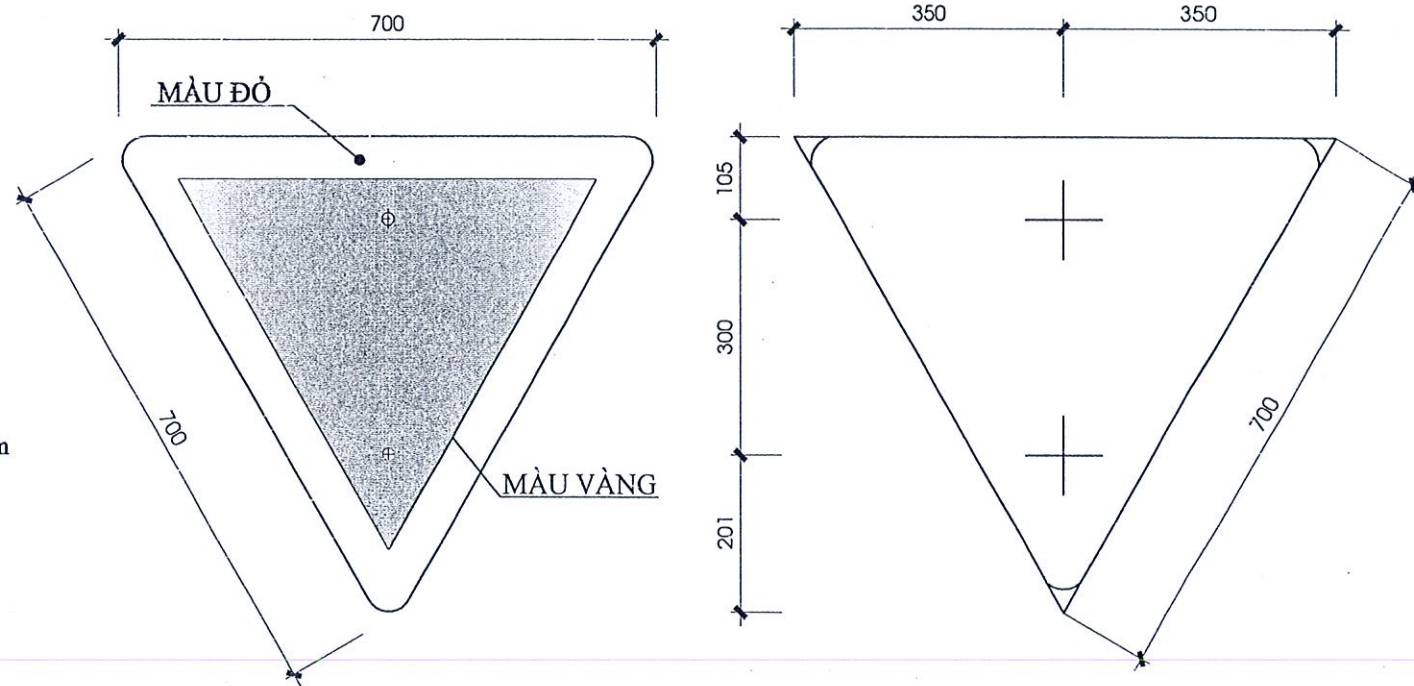

BIỂN 208
GIAO NHAU VỚI ĐƯỜNG ƯU TIÊN

CHI TIẾT BẮT BULON
TL: 1/20

CÔNG TY TNHH TV-TK PHƯƠNG TOÀN
 THIẾT KẾ ĐÃ THẨM TRA
 Số:/TTTK
 Ngày..... tháng..... năm 202
 Cán bộ chủ trì thẩm tra
 Ký tên

Phong

 CÔNG TY TNHH ĐẦU TƯ XÂY DỰNG KIẾN NAM THÀNH ĐỊA CHỈ: 63 - Đ. 3 THÁNG 2 - TT. VINH HƯNG HUYỆN VINH HƯNG - TỈNH LONG AN. ĐT: 0723.847.101	CÔNG TRÌNH: NÂNG CẤP LÁNG NHỰA ĐƯỜNG BỜ ĐÔNG KÊNH CÀ NA (ĐOẠN TỪ ĐƯỜNG 831E ĐẾN KÊNH TẬP ĐOÀN 5).			
	BIỂN BÁO AN TOÀN GIAO THÔNG			
GIÁM ĐỐC KS. NGÔ BẢO TÍNH	CHỦ TRÌ KS. PHẠM PHƯỚC THÔNG	THIẾT KẾ KS. PHẠM VĂN BÌNH	VẼ KS. PHẠM PHƯỚC THÔNG	Q.L.K.T KS. PHẠM PHƯỚC THÔNG

