

CỘNG HÒA XÃ HỘI CHỦ NGHĨA VIỆT NAM

Độc lập - Tự do - Hạnh phúc

CÔNG TY CỔ PHẦN TƯ VẤN
XÂY DỰNG VÀ THƯƠNG MẠI FLC
ĐÃ THĂM TRA
Số:
Ngày tháng năm
Người thẩm tra:

HỒ SƠ THIẾT KẾ BẢN VẼ THI CÔNG

BAN HÀNH THEO KẾT QUẢ THĂM ĐỊNH SỐ 220/KT NGÀY 13/5/2026

CỦA PHÒNG KINH TẾ XÃ HƯƠNG SƠN

CÔNG TRÌNH: CẢI TẠO, SỬA CHỮA, XÂY DỰNG MỚI CƠ SỞ VẬT CHẤT

TRƯỜNG THCS ĐỘC TĨN

ĐỊA ĐIỂM: XÃ HƯƠNG SƠN, THÀNH PHỐ HÀ NỘI

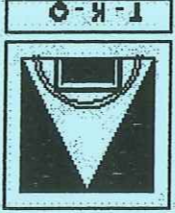

CÔNG TY TNHH TƯ VẤN KIẾN TRÚC QUY HOẠCH HÀ NỘI
TEL: 0433.825.444 FAX: 0433.825.444 MOBIL: 0904545852

CÔNG TY TNHH TƯ VẤN
KIẾN TRÚC QUY HOẠCH HÀ NỘI



GIÁM ĐỐC
Nguyễn Sơn Tùng

Hà Nội - 2026

CHỦ ĐẦU TƯ



PHÒNG GIÁM ĐỐC
Phạm Đình Cường

PHÒNG KINH TẾ XÃ HƯƠNG SƠN
THÀNH PHỐ HÀ NỘI
THĂM ĐỊNH
Theo Văn bản số: /
Ngày tháng năm 20.....
Người thẩm định ký tên:

MẶT BẰNG HIỆN TRẠNG TRƯỜNG THCS ĐỘC TÍN
XÃ HƯƠNG SƠN - TP HÀ NỘI

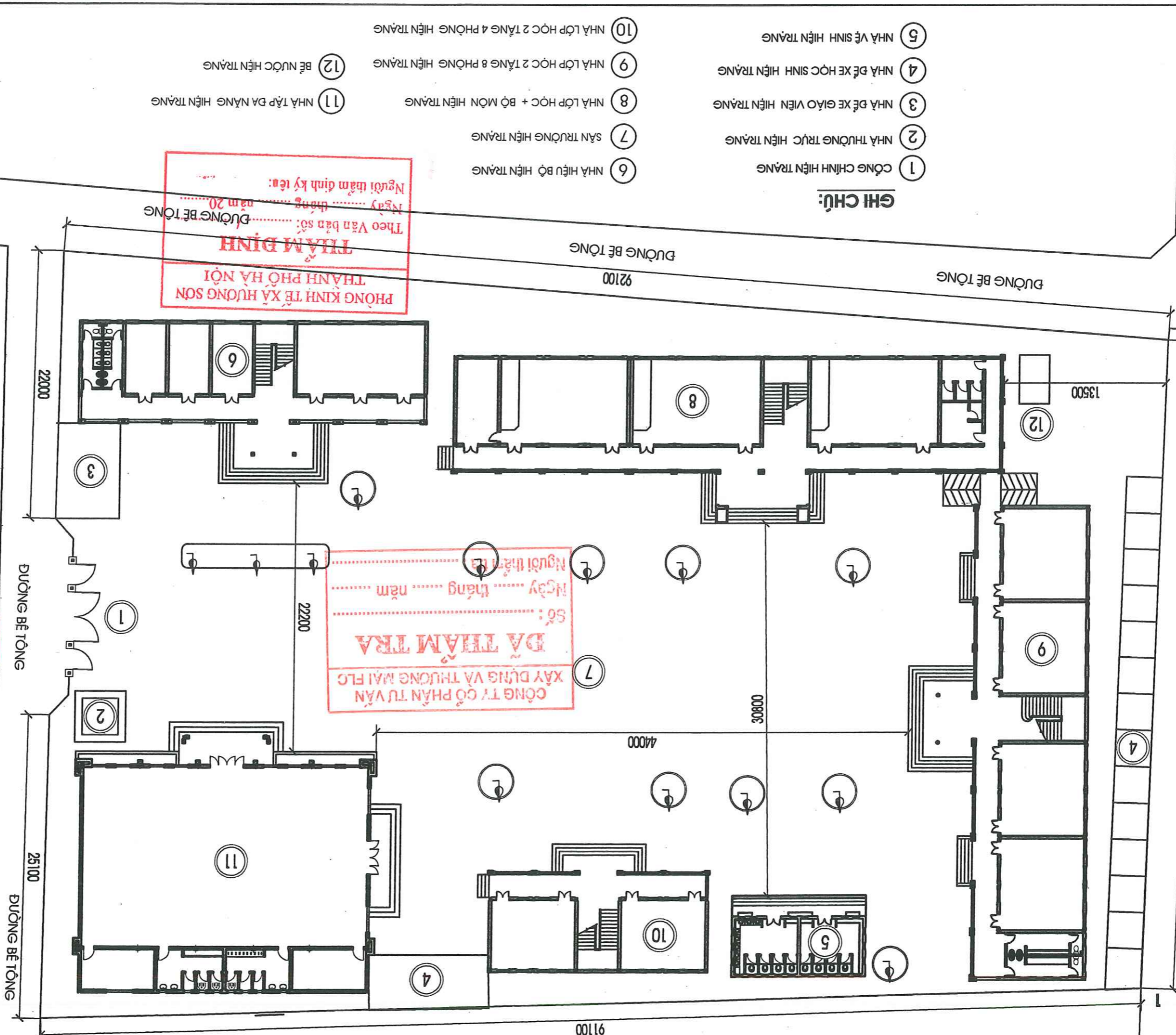

- GHI CHÚ:**
- ① CÔNG CHÍNH HIỆN TRẠNG
 - ② NHÀ THƯỜNG TRỰC HIỆN TRẠNG
 - ③ NHÀ ĐÈ XE GIÁO VIÊN HIỆN TRẠNG
 - ④ NHÀ ĐÈ XE HỌC SINH HIỆN TRẠNG
 - ⑤ NHÀ VỆ SINH HIỆN TRẠNG
 - ⑥ NHÀ HIỆU BỘ HIỆN TRẠNG
 - ⑦ SÂN TRƯỜNG HIỆN TRẠNG
 - ⑧ NHÀ LỚP HỌC + BỘ MÔN HIỆN TRẠNG
 - ⑨ NHÀ LỚP HỌC 2 TẦNG 8 PHÒNG HIỆN TRẠNG
 - ⑩ NHÀ LỚP HỌC 2 TẦNG 4 PHÒNG HIỆN TRẠNG
 - ⑪ NHÀ TẬP ĐA NĂNG HIỆN TRẠNG
 - ⑫ BỂ NƯỚC HIỆN TRẠNG

PHÒNG KINH TẾ XÃ HƯƠNG SƠN
THÀNH PHỐ HÀ NỘI
TIỆM ĐỊNH
 Theo Văn bản số:
 Ngày: tháng năm 20.....
 Người tham định ký tên:

CÔNG TY CỔ PHẦN TƯ VẤN
XÂY DỰNG VÀ THƯƠNG MẠI FLC
ĐÀ THẠM TRƯA
 Số:
 Ngày: tháng năm
 Người tham định ký tên:

SỬA DÒI	NGÀY	TÁC PHẠM
1		
2		
3		
GHI CHÚ		
CHỦ ĐẦU TƯ: BAN QUẢN LÝ TƯ - HƯỞNG SƠN		
CÔNG TRÌNH: CƠ SỞ VẬT CHẤT TRƯỜNG THCS ĐỘC TÍN		
HẠNG MỤC: TỔNG THỂ		
CƠ QUAN THIẾT KẾ		
 CÔNG TY CỔ PHẦN TƯ VẤN XÂY DỰNG VÀ THƯƠNG MẠI FLC ĐÀ THẠM TRƯA T. K. - Q. CÔNG TY TNHH TƯ VẤN KIẾN TRÚC QUỸ HOẠCH HÀ NỘI GIÁM ĐỐC: P. HÀ ĐÔNG - T. P. HÀ NỘI		
CHỦ NHIỆM DỰ ÁN: KTS: NGUYỄN SƠN TÙNG		
CHỦ TRƯ THIẾT KẾ: KTS: NGUYỄN SƠN TÙNG		
THIẾT KẾ KỸ THUẬT: KTS: HOÀNG TIẾN HIỆU		
KIỂM: KTS: HOÀNG TIẾN HIỆU		
TÊN BẠN VẼ: MẶT BẰNG HIỆN TRẠNG		
HỒ SƠ: TRAVTC		
PHÁT HÀNH: 2026		
KỶ HIỆU BÀN VẼ		
HT: 01		

DƯỜNG BÊ TÔNG

MẶT BẰNG TỔNG THỂ TRƯỜNG THCS ĐỘC TĨN

XÃ HƯƠNG SƠN - TP HÀ NỘI

91100

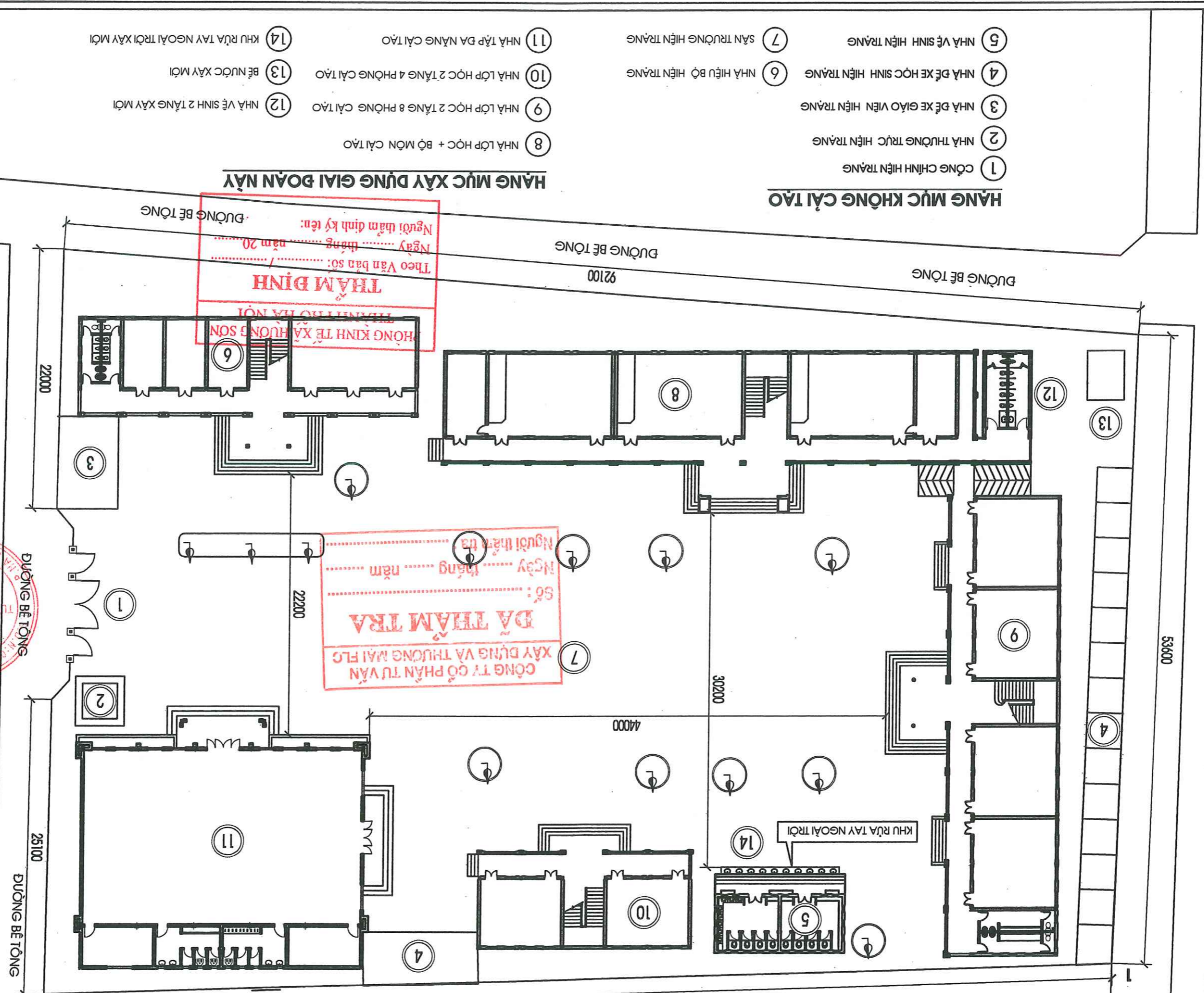

HÀNG MỤC KHÔNG CẢI TẠO

- 1 CÔNG CHỈNH HIỆN TRẠNG
- 2 NHÀ THƯỜNG TRỰC HIỆN TRẠNG
- 3 NHÀ ĐÈ XE GIÁO VIÊN HIỆN TRẠNG
- 4 NHÀ ĐÈ XE HỌC SINH HIỆN TRẠNG
- 5 NHÀ VỆ SINH HIỆN TRẠNG

HÀNG MỤC XÂY DỰNG GIAI ĐOẠN NÀY

- 8 NHÀ LỚP HỌC + BỘ MÔN CẢI TẠO
- 9 NHÀ LỚP HỌC 2 TẦNG 8 PHÒNG CẢI TẠO
- 10 NHÀ LỚP HỌC 2 TẦNG 4 PHÒNG CẢI TẠO
- 11 NHÀ TẬP ĐA NĂNG CẢI TẠO
- 12 NHÀ VỆ SINH 2 TẦNG XÂY MỚI
- 13 BỂ NƯỚC XÂY MỚI
- 14 KHU RỬA TAY NGOÀI TRỜI XÂY MỚI

SỬA DỜI			
SỬA DỜI	NGÀY	TÁC PHẨM	
	1		
	2		
	3		
GHI CHÚ			
CHỦ ĐẦU TƯ: BAN QUẢN LÝ TƯ - NHÀ TẦNG XÃ HƯƠNG SƠN			
CÔNG TRÌNH: CẢI TẠO, SỬA CHỮA, XÂY DỰNG MỚI CƠ SỞ VẬT CHẤT TRƯỜNG THCS ĐỘC TĨN			
HÀNG MỤC: TỔNG THỂ			
CƠ QUAN THIẾT KẾ			
GIẢM ĐỌC:			
KTS: NGUYỄN SƠN TÙNG			
CHỦ NHIỆM DỰ ÁN:			
KTS: NGUYỄN SƠN TÙNG			
CHỦ TRƯ THIẾT KẾ:			
KTS: HOÀNG TIẾN HIỆU			
THIẾT KẾ KỸ THUẬT:			
KTS: HOÀNG TIẾN HIỆU			
KIỂM:			
KTS: PHẠM THU NGÀ			
TÊN BẢN VẼ:			
MẶT BẰNG TỔNG THỂ			
HỒ SƠ: TRGVTC			
PHÁT HÀNH: 2026			
KỶ HIỆU BẢN VẼ			
TT: 01			

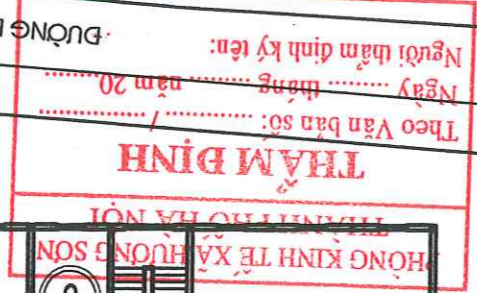

DƯỜNG BÊ TÔNG

DƯỜNG BÊ TÔNG

DƯỜNG BÊ TÔNG

53600

DƯỜNG BÊ TÔNG

DƯỜNG BÊ TÔNG

DƯỜNG BÊ TÔNG

DƯỜNG BÊ TÔNG

DƯỜNG BÊ TÔNG

22000

22200

30200

44000

25100

MẶT BẰNG TỔNG THỂ TRƯỜNG THCS ĐỘC TĨN
XÃ HƯƠNG SƠN - TP HÀ NỘI
 91100

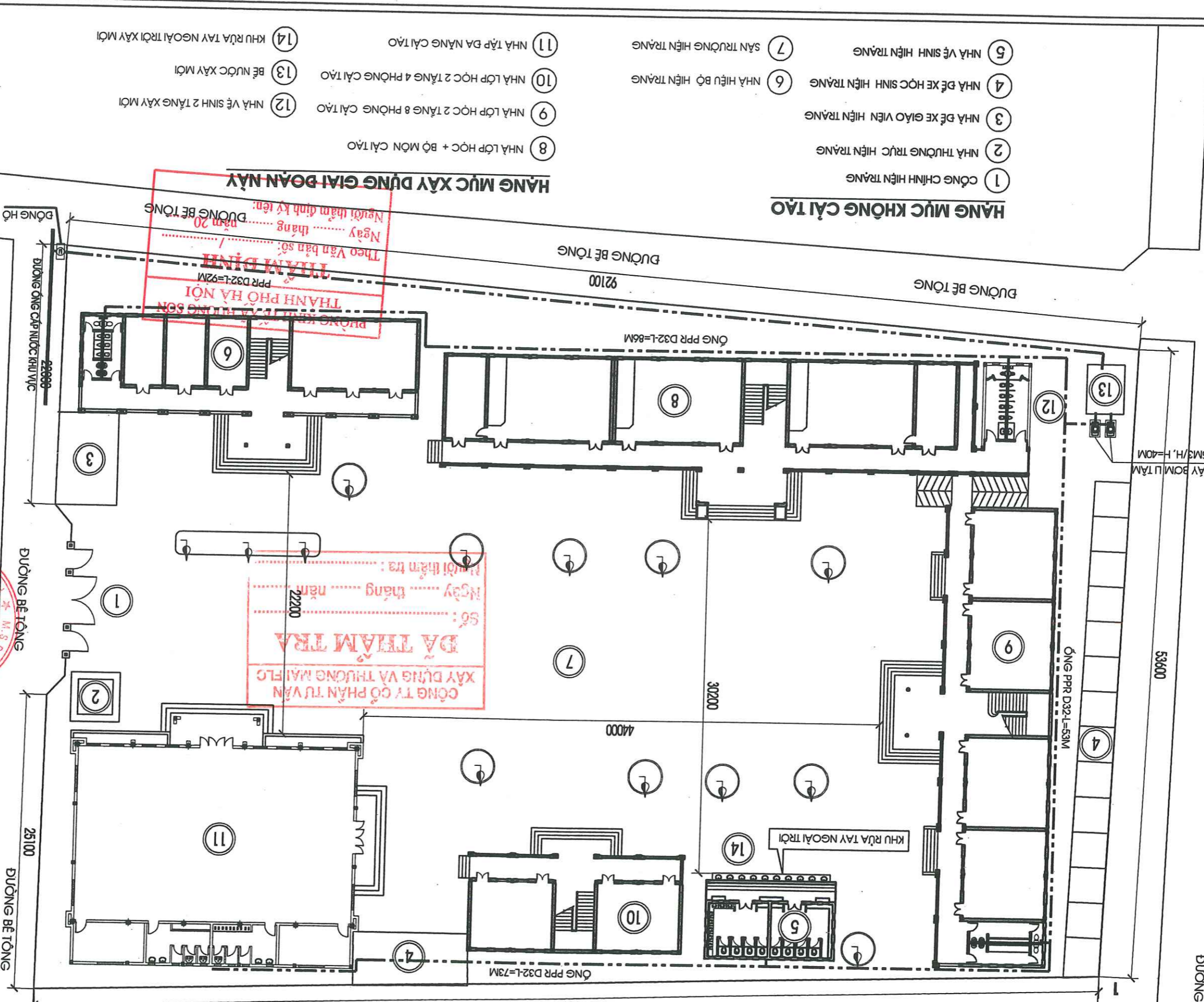

HÀNG MỨC KHÔNG CẢI TẠO

- 1 CÔNG CHỈNH HIỆN TRẠNG
- 2 NHÀ THƯỜNG TRỰC HIỆN TRẠNG
- 3 NHÀ ĐÈ XE GIÁO VIÊN HIỆN TRẠNG
- 4 NHÀ ĐÈ XE HỌC SINH HIỆN TRẠNG
- 6 NHÀ HIỆU BỘ HIỆN TRẠNG
- 7 SÂN TRƯỜNG HIỆN TRẠNG

HÀNG MỨC XÂY DỰNG GIAI ĐOẠN NÀY

- 8 NHÀ LỚP HỌC + BỘ MÔN CẢI TẠO
- 9 NHÀ LỚP HỌC 2 TẦNG 8 PHÒNG CẢI TẠO
- 10 NHÀ LỚP HỌC 2 TẦNG 4 PHÒNG CẢI TẠO
- 11 NHÀ TẬP ĐA NĂNG CẢI TẠO
- 12 NHÀ VỆ SINH 2 TẦNG XÂY MỚI
- 13 BẾ NƯỚC XÂY MỚI
- 14 KHU RỬA TAY NGOÀI TRỜI XÂY MỚI

THẨM ĐỊNH
 PPR D32-L=92M
 Theo Văn bản số: /
 Ngày: tháng năm
 Người thẩm định ký tên: /

ĐẠI THẨM TRA
 CÔNG TY CỔ PHẦN TƯ VẤN
 XÂY DỰNG VÀ THƯƠNG MẠI FLC
 Số: tháng năm
 Người thẩm tra: /

**CÔNG TY TNHH TƯ VẤN
 KỸ THUẬT - QUY HOẠCH
 KIẾN TRÚC - GUY HOẠCH
 HÀ NỘI**
 M.S.Đ.Đ. M.050044835
 C.T.1.N.H.Đ.Đ. T.K.Đ

SỬA DỜI	NGÀY	TÁC PHẨM
1		
2		
3		
GHI CHÚ		
CHỦ ĐẦU TƯ: BAN QUẢN LÝ TƯ - HÀ TẦNG		
CÔNG TRÌNH: XÃ HƯƠNG SƠN		
CẢI TẠO, SỬA CHỮA, XÂY DỰNG MỚI CƠ SỞ VẬT CHẤT TRƯỜNG THCS ĐỘC TĨN		
HÀNG MỨC: TỔNG THỂ		
CƠ QUAN THIẾT KẾ		
GIÁM ĐỐC:		
KTS: NGUYỄN SƠN TÙNG		
CHỦ NHIỆM DỰ ÁN:		
CHỦ TRƯ THIẾT KẾ:		
KTS: TRẦN NGỌC XÔ		
THIẾT KẾ KỸ THUẬT:		
KTS: NGUYỄN THỊ THÂM		
KIỂM:		
KTS: TRẦN NGỌC XÔ		
TÊN BẢN VẼ:		
MẶT BẰNG TỔNG THỂ		
CẤP NƯỚC		
HỒ SƠ: TRGVTC		
PHÁT HÀNH: 2026		
TỰ LỆ		
KỸ HIỆU BẢN VẼ		
TT.CN-01		

SỬA DẪI		TÁC PHẨM	
SỬA DẪI	NGÀY	1	
		2	
		3	
GHI CHÚ			
CHỦ ĐẦU TƯ: BAN QUẢN ĐẦU TƯ - HÀ TẦNG			
XÃ HƯƠNG SƠN			
CÔNG TRÌNH: CẢI TẠO, SỬA CHỮA, XÂY DỰNG MỚI CƠ SỞ VẬT CHẤT TRƯỜNG THCS BỘC TỈNH			
HẠNG MỤC:			
CƠ QUAN THIẾT KẾ			
 CÔNG TY TNHH TƯ VẤN KIẾN TRÚC - QUY HOẠCH HÀ NỘI			
GIÁM ĐỐC:			
KTS: NGUYỄN SƠN TÙNG			
CHỦ NHIỆM DỰ ÁN:			
KTS: NGUYỄN SƠN TÙNG			
CHỦ TRÌ THIẾT KẾ:			
KTS: TRẦN NGỌC XÔ			
THIẾT KẾ KỸ THUẬT:			
KTS: NGUYỄN THỊ THẨM			
KIỂM:			
KS: TRẦN NGỌC XÔ			
TÊN BẢN VẼ:			
THÔNG KẾ KHỐI LƯỢNG			
HỒ SƠ: TRAVTC			
PHÁT HÀNH: 2026			
KÝ HIỆU BẢN VẼ			
TT.CN-02			

THẨM ĐỊNH

Theo Văn bản số: /
 Ngày tháng năm 20.....
 Người thẩm định ký tên:

PHÒNG KINH TẾ XÃ HỘI VÀ QUẢN LÝ ĐẤT ĐAI
THÀNH PHỐ HÀ NỘI

Số: tháng năm

ĐẠI THẨM TRA

CÔNG TY CỔ PHẦN TƯ VẤN
 XÂY DỰNG VÀ THƯƠNG MẠI FLC

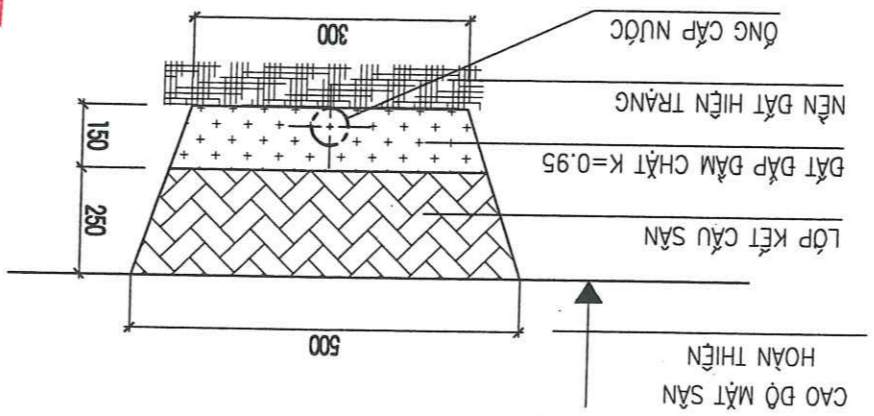

MẶT CÁT NGANG CHỌN ỚNG CẤP NƯỚC
 TỔNG CHIỀU DÀI: 304M

STT	HÀNG MỤC	ĐƠN VỊ	KHỐI LƯỢNG	ĐƠN VỊ	CHI CHỤ
01	CỤM ĐỒNG HỒ ĐO NƯỚC	TRÒN BỘ	01	BAO GỒM CẢ PHỤ KIỆN	
02	MÂY BƠM LỖ TÂM Ø=5M3/H, H=40M	TRÒN BỘ	02	BAO GỒM CẢ PHỤ KIỆN	
03	ỚNG PPR D32	M	10-355		
04	TÊ, CỤT PPR D32	CẠI	10-25		
05	VÁN 2 CHIẾU D32	CẠI	04		
06	VÁN 1 CHIẾU D32	CẠI	02		
07	RÁC CO D32	CẠI	04		
08	MĂNG XÔNG PPR-D32	CẠI	36		
09	VÁN PHAO D32	CẠI	01		
10	RÀNH CHỌN ỚNG CẤP NƯỚC	M	304		

THÔNG KẾ KHỐI LƯỢNG CẤP NƯỚC

PHÒNG KINH TẾ XÃ HƯỚNG SƠN
THÀNH PHỐ HÀ NỘI

THĂM ĐỊNH

Theo Văn bản số: /
Ngày tháng năm 20.....
Người tham định ký tên:

HÀNG MỤC : NHÀ VỆ SINH XÂY MỚI



PHẦN TẾ XÃ HƯƠNG SƠN
TRẦN PHỒ HẠ NỘI
THAM DINH
* Văn bản số: /
* tháng năm 20.....
* Tham dinh ký tên:

PHẦN : KIẾN TRÚC



SỬA DỜI		SỬA DỜI NGÀY		TÁC PHẨM	
CHỦ ĐẦU TƯ:		BAN QUẢN ĐẦU TƯ - HÀ TƯỜNG		XÃ HƯƠNG SƠN	
CÔNG TRÌNH:		CẢI TẠO, SỬA CHỮA, XÂY DỰNG MỚI		CƠ SỞ VẬT CHẤT	
HÀNG MỤC:		NHÀ VỆ SINH XÂY MỚI		CƠ QUAN THIẾT KẾ	
M. S. D. N. 060448350-1		CÔNG TY TNHH TƯ VẤN KỸ THUẬT QUỸ HOẠCH HẠ NỘI		KIỂM Duyệt	
CHỦ ĐẦU TƯ:		BAN QUẢN ĐẦU TƯ - HÀ TƯỜNG		XÃ HƯƠNG SƠN	
CÔNG TRÌNH:		CẢI TẠO, SỬA CHỮA, XÂY DỰNG MỚI		CƠ SỞ VẬT CHẤT	
HÀNG MỤC:		NHÀ VỆ SINH XÂY MỚI		CƠ QUAN THIẾT KẾ	
M. S. D. N. 060448350-1		CÔNG TY TNHH TƯ VẤN KỸ THUẬT QUỸ HOẠCH HẠ NỘI		KIỂM Duyệt	
CHỦ TRƯ THIẾT KẾ:		KTS: NGUYỄN SƠN TÙNG		KTS: NGUYỄN SƠN TÙNG	
THIẾT KẾ KỸ THUẬT:		KTS: HOÀNG TIẾN HIỆU		KTS: HOÀNG TIẾN HIỆU	
KIỂM:		KTS: HOÀNG TIẾN HIỆU		KTS: HOÀNG TIẾN HIỆU	
TÊN BẢN VẼ:		KTS: PHẠM THU NGÀ		KTS: PHẠM THU NGÀ	
MẶT CẮT NHÀ VỆ SINH		HỒ SƠ: TKVTC		PHÁT HÀNH: 2026	
KỶ HIỆU BẢN VẼ		TV LÊ		KT: 02	

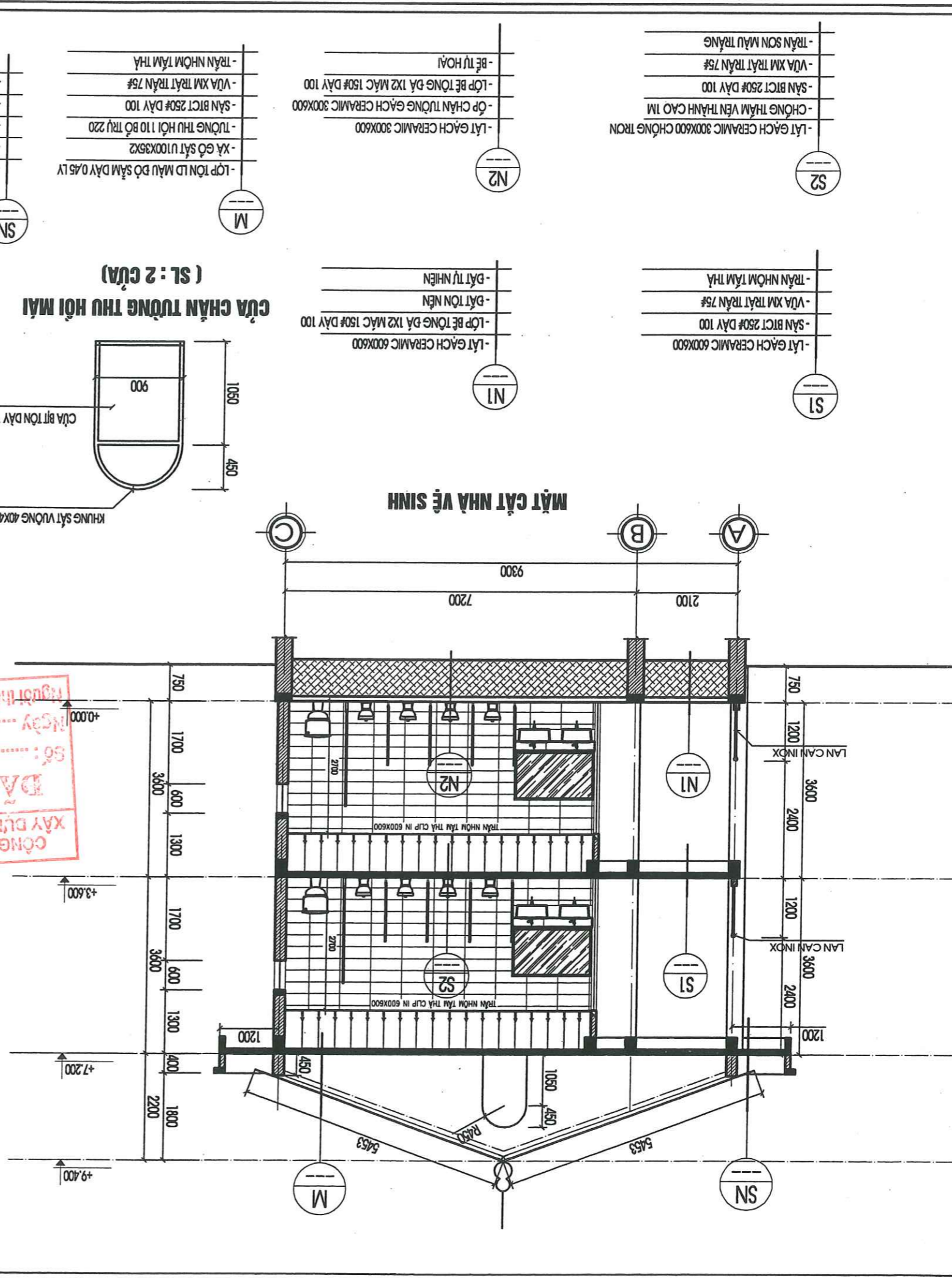
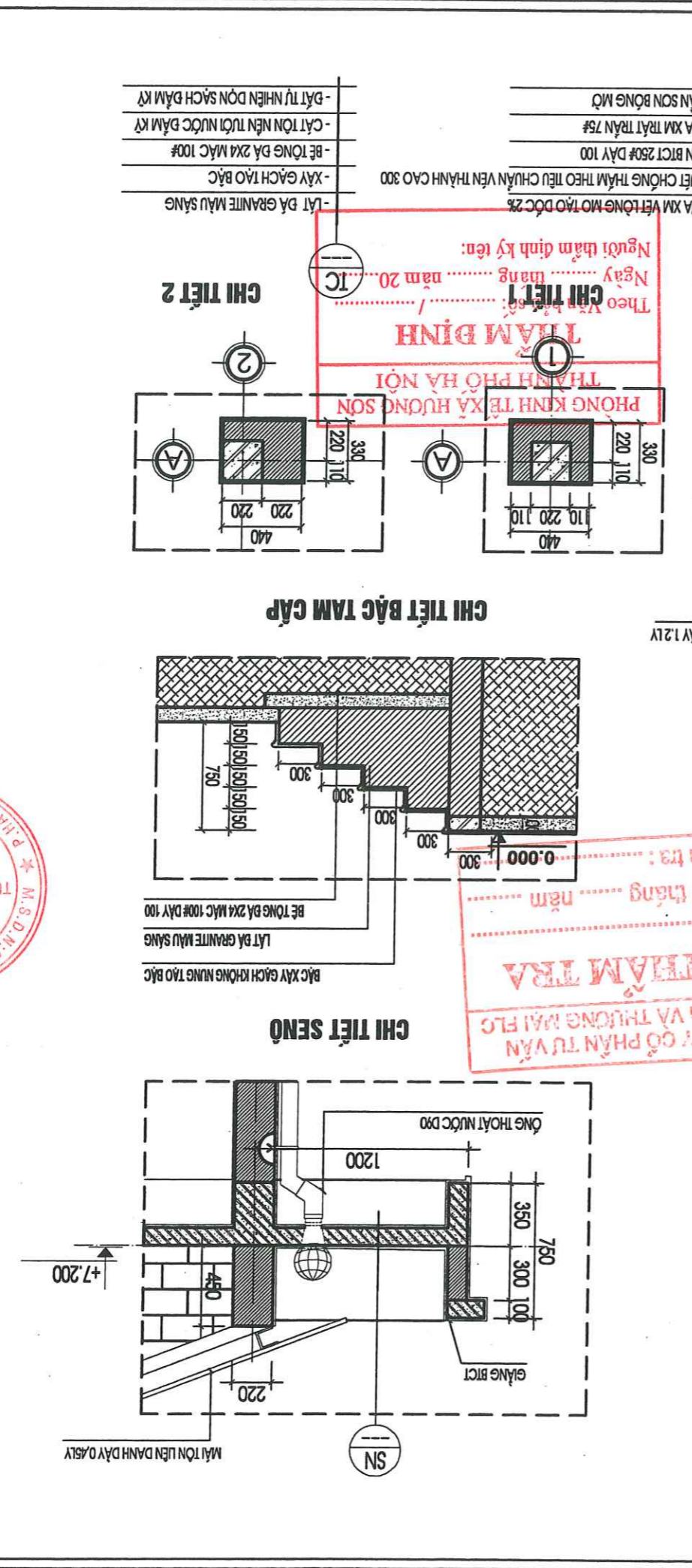

- LÁT ĐÁ GRANITE MÀU SÁNG
- XÂY GÁCH TẠO BẮC
- BÊ TÔNG ĐÁ 2X4 MẮC 100#
- CÁT TÓN NỀN TƯỚC NƯỚC ĐÁM KỸ
- ĐẤT TỰ NHIÊN DỌN SẠCH ĐÁM KỸ
- LÁT ĐÁ GRANITE MÀU SÁNG
- QUÉT CHỐNG THẨM THEO TIÊU CHUẨN VÊN THÀNH CAO 300
- VUA XM VẾT TÔNG MÔ TẠO ĐỐC 2%
- VUA XM TRÁT TRẦN 75#
- SÀN BCT 250# DÂY 100
- TRẦN SƠN BÔNG MỎ

- LỚP TÓN LƯU MÀU ĐỎ SẼM DÂY 0.45 LV
- XÀ GỖ SẮT U100X35X2
- TƯỜNG THU HỒI 110 BỜ TRỮ 220
- SÀN BCT 250# DÂY 100
- VUA XM TRÁT TRẦN 75#
- TRẦN NHỒM TÂM THẢ

- LÁT GÁCH CERAMIC 300X600
- LỚP BÊ TÔNG ĐÁ 1X2 MẮC 150# DÂY 100
- ĐÁT TÓN NỀN
- ĐẤT TỰ NHIÊN

- LÁT GÁCH CERAMIC 600X600
- SÀN BCT 250# DÂY 100
- VUA XM TRÁT TRẦN 75#
- TRẦN NHỒM TÂM THẢ

THẨM ĐỊNH
PHÒNG KINH TẾ XÃ HƯƠNG SƠN
THÀNH PHỐ HÀ NỘI
 Theo Văn bản số: /
 Ngày tháng năm 20...
 Người thẩm định ký tên: IC

CỬA CHẠM TƯỜNG THU HỒI MẠI
 (SL: 2 CỬA)
 KHUNG SẮT VUÔNG 40X40 DÂY 1.2 LV
 CỬA BKTÓN DÂY 1 LV

MẶT CẮT NHÀ VỆ SINH

CHI TIẾT BẮC TÂM CẤP

CHI TIẾT SẸO
 BẮC XÂY GÁCH KHÔNG NUNG TẠO BẮC
 LÁT ĐÁ GRANITE MÀU SÁNG
 BÊ TÔNG ĐÁ 2X4 MẮC 100# DÂY 100

ĐÃ THẨM TRA
 Số: /
 Ngày tháng năm
 Người thẩm tra:

MẶT CẮT NHÀ VỆ SINH

CHI TIẾT BẮC TÂM CẤP

SỬA DỜI	SỬA DỜI	1		
SỬA DỜI	NGÀY	TÁC PHẨM		
GHI CHÚ				
CHỦ ĐẦU TƯ: BAN QLDA ĐẦU TƯ - HÀ TỈNH				
CÔNG TRÌNH: XÃ HƯƠNG SƠN				
CẢI TẠO, SỬA CHỮA, XÂY DỰNG MỚI				
CƠ SỞ VẬT CHẤT				
TRƯỜNG THCS ĐỘC TĨNH				
HÀNG MỤC: NHÀ VỆ SINH XÂY MỚI				
CƠ QUAN THIẾT KẾ				
CÔNG TY TNHH CÔNG TRÌNH VÀ THƯƠNG MẠI FLC				
HÀ NỘI				
KIỂM DỐC: CHỈ DẪN				
CHỦ NHIỆM DỰ ÁN: NGUYỄN SƠN TÙNG				
CHỦ TRƯỞNG THIẾT KẾ: NGUYỄN SƠN TÙNG				
THIẾT KẾ KỸ THUẬT: HOÀNG TIẾN HIẾU				
KTS: HOÀNG TIẾN HIẾU				
KIỂM: PHẠM THU NGÀ				
TÊN BẢN VẼ: CHI TIẾT VỆ SINH				
HỒ SƠ: TKVTC				
PHÁT HÀNH: 2026				
TY LỆ: KỸ HIỆU BẢN VẼ				
KT: 03				

- LÁT GẠCH CERAMIC 300X600 MM
- XI MĂNG TẠO DỐC
- QUÉT SIKA CHỐNG THẤM
- VÉN THÀNH CAO 300
- SÀN DỖ BRICT 200# DÂY 120
- TRẦN NHÔM TẦM THẢ

PHÒNG KINH TẾ XÃ HƯƠNG SƠN
THÀNH PHỐ HÀ NỘI
 LÁT GẠCH CERAMIC 300X600 MM
 XI MĂNG TẠO DỐC
 QUÉT SIKA CHỐNG THẤM
 VÉN THÀNH CAO 300
 SÀN DỖ BRICT 200# MÀNG 120

Ngày... tháng... năm
 Người thẩm định ký tên: *Thào Văn Ban*

DỰ THẨM TRA
 S6:..... tháng năm
 Người thẩm tra:.....

CHI CHỮ CHUNG PHẦN VỆ SINH:

- NỀN VỆ SINH LÁT GẠCH CERAMIC 300X600 MM CHỖNG TRON
- TƯỜNG VỆ SINH ĐỘ GẠCH CERAMIC 300X600 MM CAO 3M
- VԱ ԶՄ ԴՐՈՑ 1% ՇՈՒՆԻ ՄԱՍ ԵՒ ԵՆ ԼՈՒ ՄԱՍ
- ԿԵ ԿԱՐՈ, ՎԱՏ ԼԻՍՏ ԿՈՆԿՐԵՏ
- ԳԱՐ ԲԱՏՈՆ ԿՈՆԿՐԵՏ ԿՈՍ ԳՈՆԱՆ ՄԱՍ 30X50 ՄՄ
- ԿԱՐԻ ՄԱՍ ԿՈՆԿՐԵՏ ԿՈՍ ԳՈՆԱՆ ՄԱՍ 30X50 ՄՄ
- ԿԱՐԻ ՄԱՍ ԿՈՆԿՐԵՏ ԿՈՍ ԳՈՆԱՆ ՄԱՍ 30X50 ՄՄ
- ԿԱՐԻ ՄԱՍ ԿՈՆԿՐԵՏ ԿՈՍ ԳՈՆԱՆ ՄԱՍ 30X50 ՄՄ

MẶT BẰNG VỆ SINH

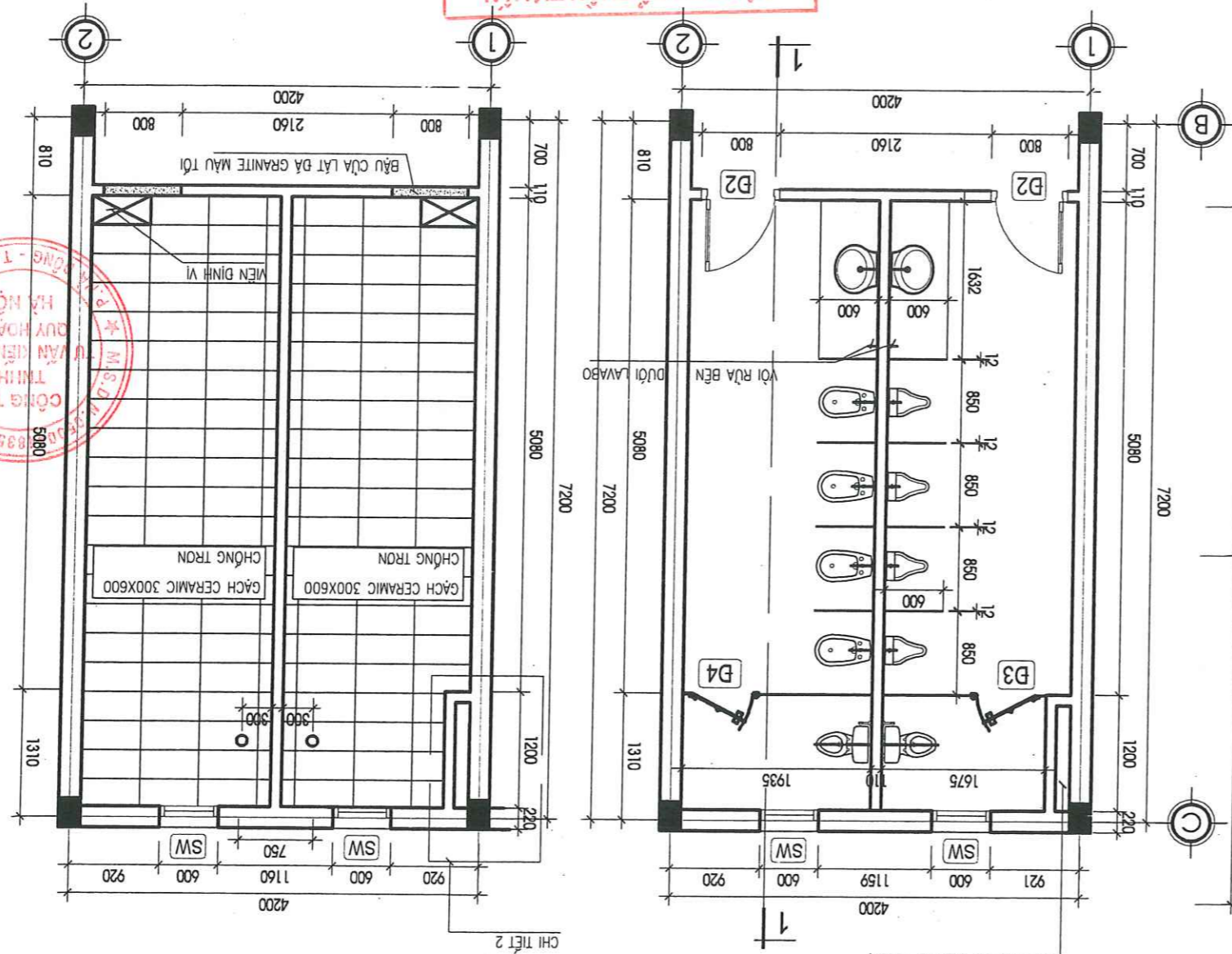

HỘP KỸ THUẬT (0,2M X 0,75M)
 KÍCH THƯỚC (0,2M X 0,75M)

CHI TIẾT 2

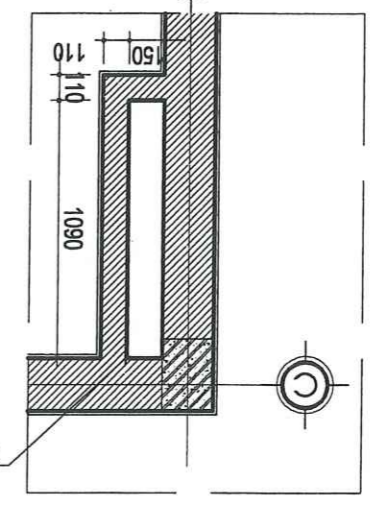



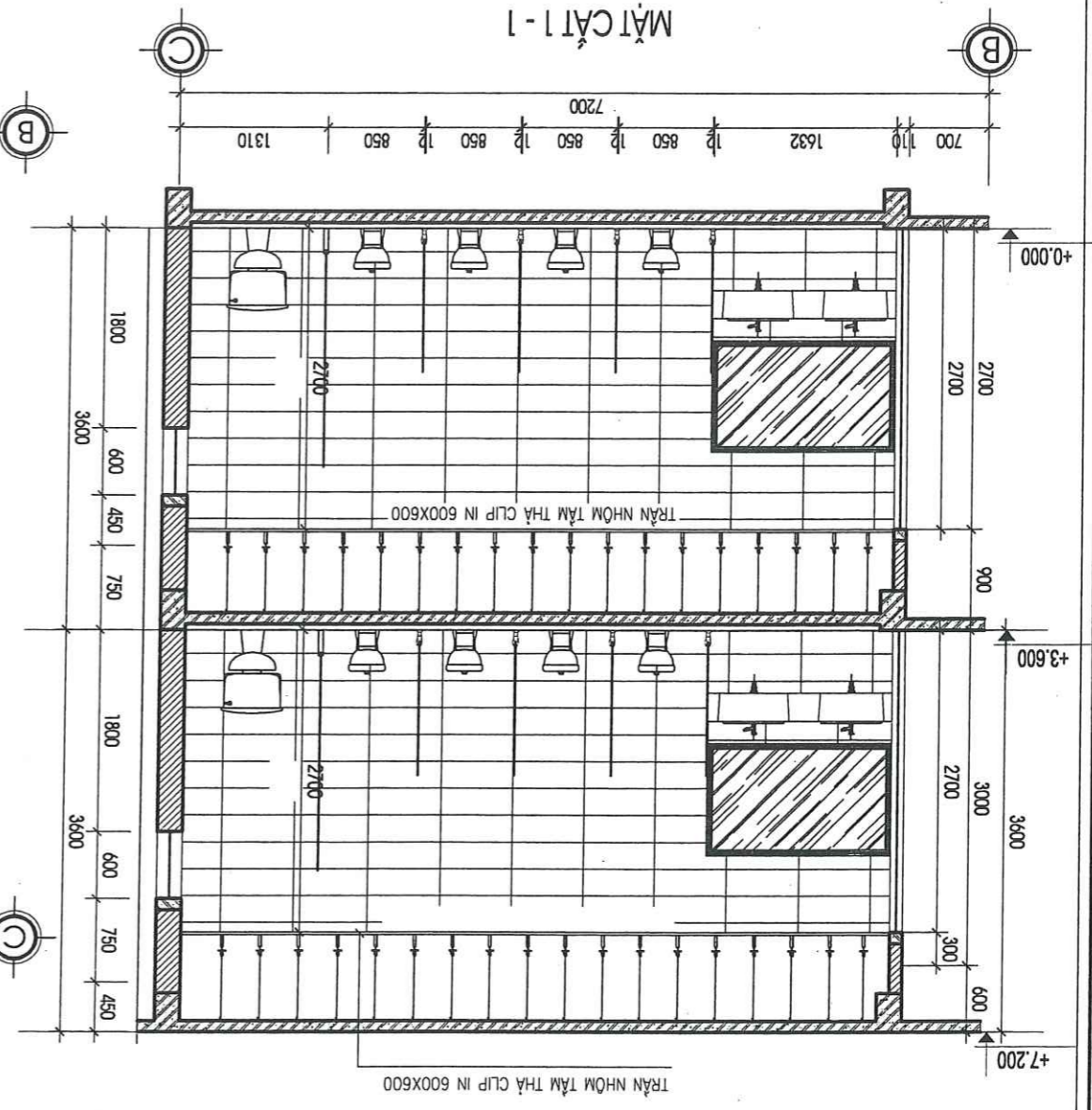

HỘP KỸ THUẬT (0,2M X 0,75M)
 KÍCH THƯỚC (0,2M X 0,75M)

MẶT CẮT 1-1

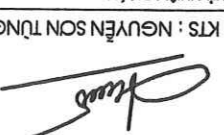

TRẦN NHÔM TẦM THẢ CLIP IN 600X600



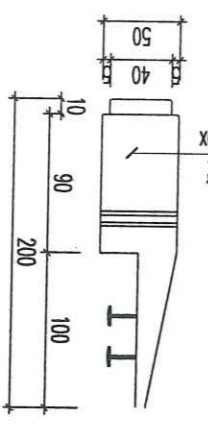
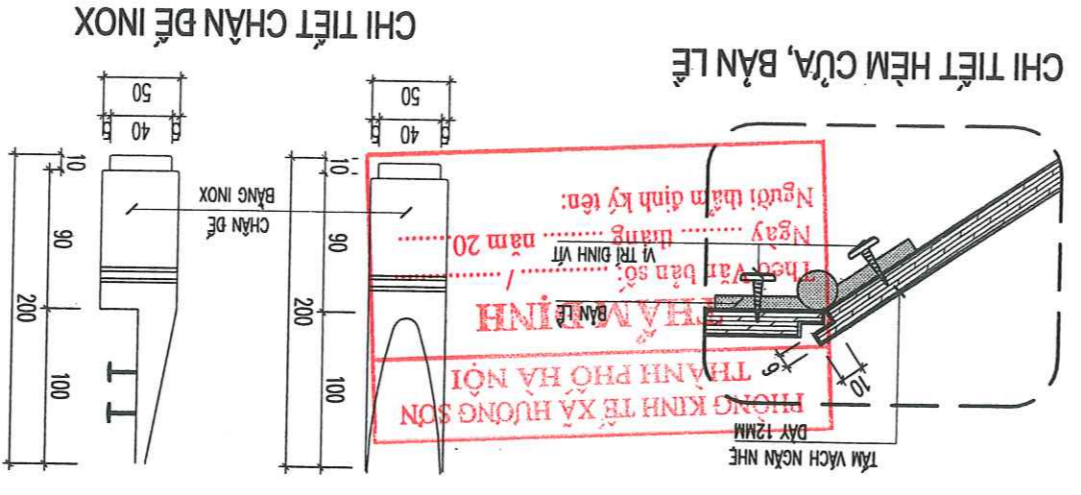
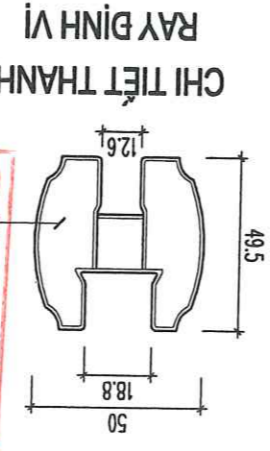
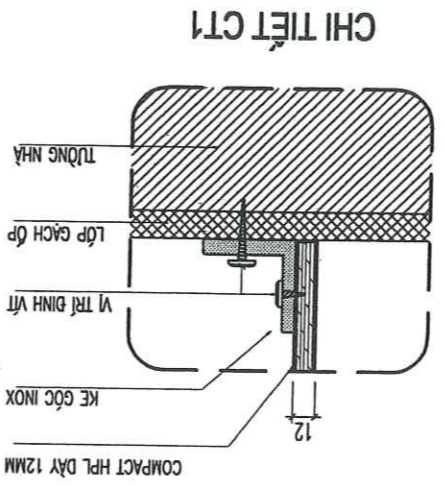
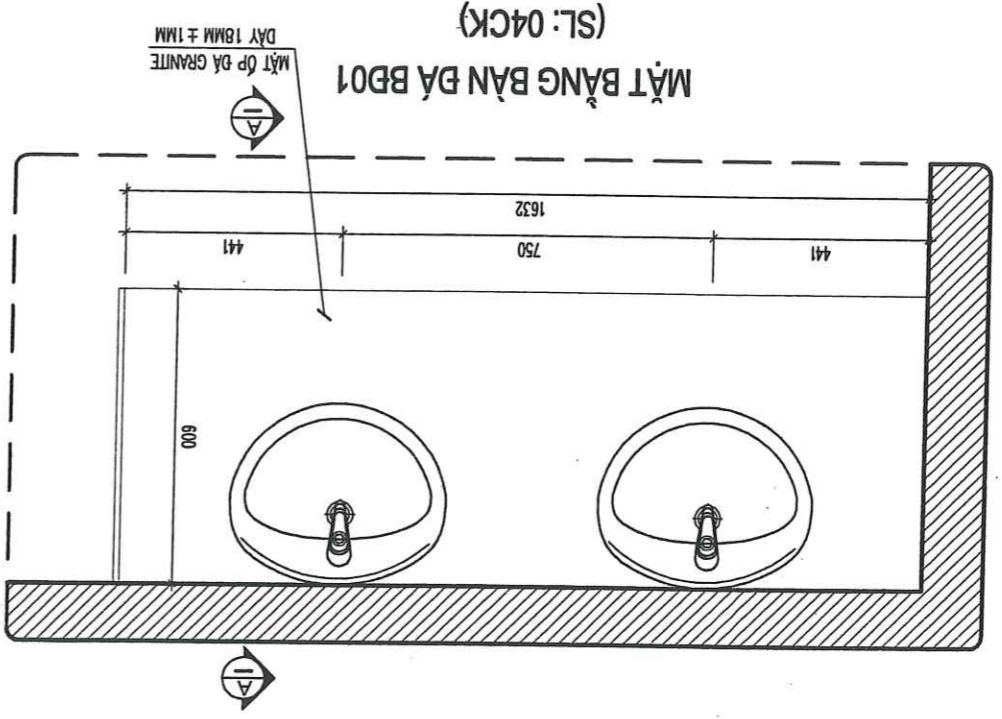
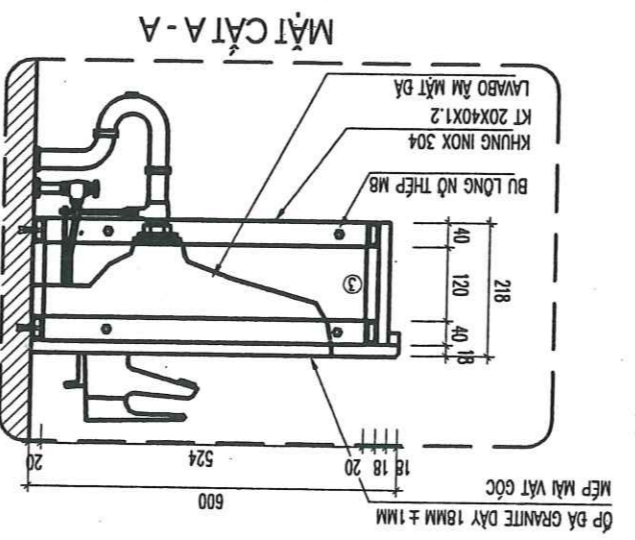
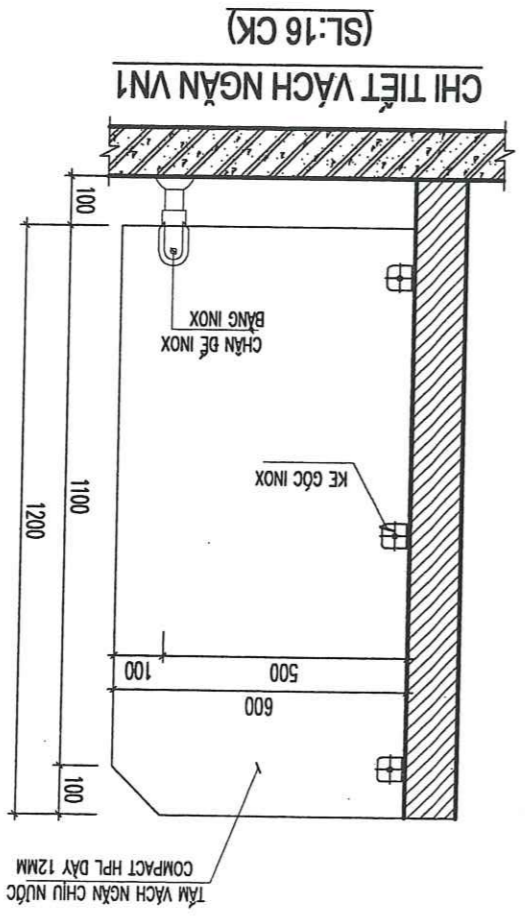

SỬA DỒI		TÁC PHẨM	
SỬA DỒI	NGÀY		
1			
2			
3			
GHI CHÚ			
CHỦ ĐẦU TƯ: BAN GIÁM BẦU TƯ - NHÀ TẦNG XÃ HƯƠNG SƠN			
CÔNG TRÌNH: CẢI TẠO, SỬA CHỮA, XÂY DỰNG MỚI CƠ SỞ VẬT CHẤT TRƯỜNG THCS ĐỨC TÂM			
HẠNG MỤC: NHÀ VỆ SINH XÂY MỚI			
CÔNG QUAN THIẾT KẾ			
 CÔNG TY TNHH TƯ VẤN KIẾN TRÚC QUÝ HOÀNG CHI M.S.D.M.0504483 P. HÀ BỒNG - T.P. HÀ NỘI			
GIÁM ĐỐC: 			
CHỦ NHIỆM DỰ ÁN: 			
KTS: NGUYỄN SƠN TÙNG			
CHỦ TRÌ THIẾT KẾ: 			
KTS: HOÀNG TIẾN HIẾU			
THIẾT KẾ KỸ THUẬT: 			
KTS: HOÀNG TIẾN HIẾU			
KIỂM: 			
KTS: PHẠM THU NGÀ			
TÊN BẢN VẼ: CHI TIẾT CHẬU RỬA, VÁCH NGẦN			
HỒ SƠ: TRVTC			
PHÁT HÀNH: 2026			
TV LÊ		KỸ HIỆU BẢN VẼ	
KT: 04			

CÔNG TY CỔ PHẦN TƯ VẤN XÂY DỰNG VÀ THƯƠNG MẠI FLO
DÀ THẨM TRÁ
 Số: tháng năm
 Người thẩm tra:

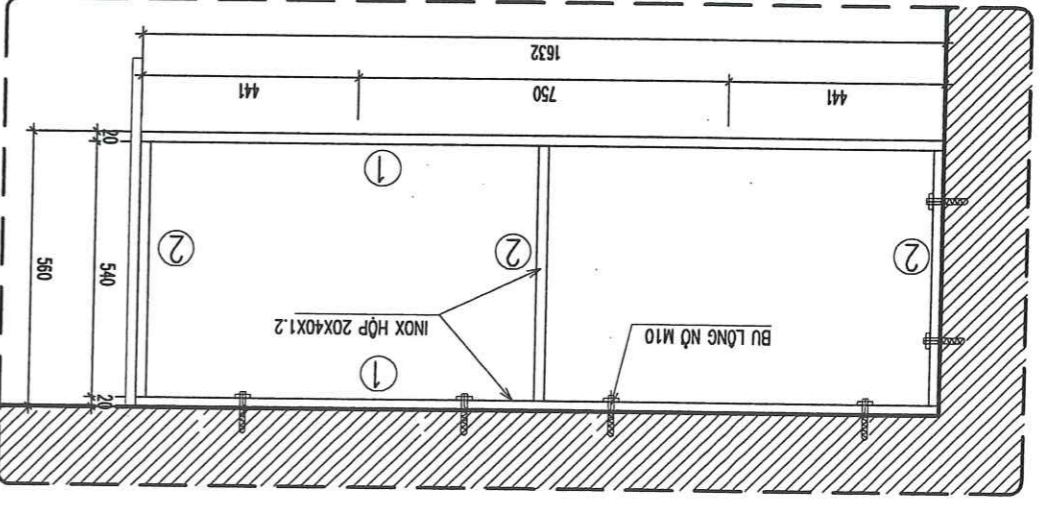

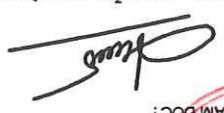
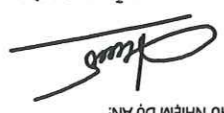
- CHI TIẾT BÀN ĐÁ GRANITE (SL: 04CK)**
- Bàn đá GRANITE
 - Trước khi lắp giá đỡ chậu cần xác định cốt đáy chậu chuẩn để lắp đặt chính xác
 - Liên kết giữa đáy chậu và giá đỡ cần có lớp SILICON ĐEM ĐÁM BẢO KỸ THUẬT.
 - Lắp viền chậu rửa cao hơn 50 với mặt Bàn Đá GRANITE 2CM
 - Kích thước lỗ Bàn Đá Lấp Chậu Rửa Phải Giữa Công Khớp với kích thước chậu.
 - Phải Phủ chất dính mặt viền chậu rồi mới Lấp Ghép vào Bàn Đá
 - Tiêu chuẩn đặt kích thước LAVABO XEM CHI TIẾT BẢN VẼ NƯỚC

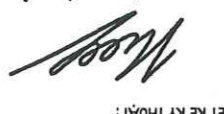

SỬA DỜI		SỬA DỜI	NGÀY	TÁC PHẨM
GHI CHÚ		1		
		2		
		3		
CHỦ ĐẦU TƯ: BAN QUẢN ĐẦU TƯ - MẶT TẦNG				
XÃ HƯƠNG SƠN				
CÔNG TRÌNH: NHÀ TẠO, SỬA CHỮA, XÂY DỰNG MỚI				
CƠ SỞ VẬT CHẤT				
TRƯỜNG THCS ĐỨC TÂM				
HẰNG MỨC: NHÀ VỆ SINH XÂY MỚI				
CƠ QUAN THIẾT KẾ				
 CÔNG TY TNHH TƯ VẤN KIẾN TRÚC - QUY HOẠCH HÀ NỘI M.S.D.M.N: 050044830 - C.T.T.M.N.				
GIÁM ĐỐC: 				
KTS: NGUYỄN SƠN TÙNG				
CHỦ NHIỆM DỰ ÁN: 				
KTS: NGUYỄN SƠN TÙNG				
CHỦ TRÌ THIẾT KẾ: 				
KTS: HOÀNG TIẾN HIỆU				
THIẾT KẾ KỸ THUẬT: 				
KTS: HOÀNG TIẾN HIỆU				
KIỂM: 				
KTS: PHẠM THU NGÀ				
TÊN BẢN VẼ:				
CHI TIẾT CỬA				
HỒ SƠ: TRVTC				
PHÁT HÀNH: 2026				
KỶ HIỆU BẢN VẼ				
KT: 07				

PHÒNG KINH TẾ XÃ HƯƠNG SƠN
THÀNH ĐƠN VÀ LỜI
GHI CHÚ

THÔNG SỐ KỸ THUẬT, MÀU SẮC: THEO CHỈ DẪN CỦA BẢN VẼ THIẾT KẾ
 THÀNH NHÓM DÂY TỚI THIỂU 2 MM VỚI CỬA ĐI, VÁCH HOẶC TƯỜNG ĐƯƠNG
 DÂY TỚI THIỂU 1,4 MM VỚI CỬA SỔ HOẶC TƯỜNG ĐƯƠNG
 KÍNH AN TOÀN 2 LỚP DÀY 6,38 MM
 Ngày tháng năm 20.....
 Người tham định kiến:

CÔNG TY CỔ PHẦN TƯ VẤN XÂY DỰNG VÀ THƯƠNG MẠI FLC
DỰA THĂM TRƯA
 Số:
 Ngày tháng năm
 Người tham tra:



CHI TIẾT HOA SẮT CỦA SW
 SL = 4 CỬA

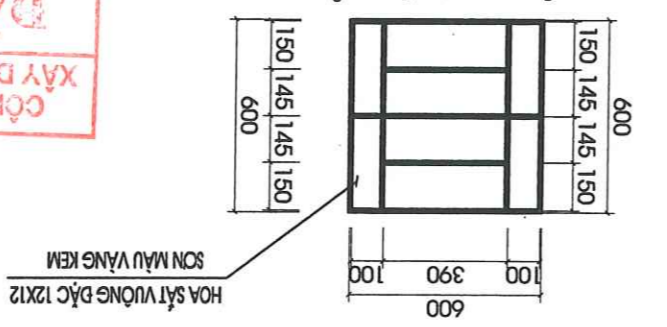

CỬA SW CỦA NHÓM HỆ
 SL = 4 CỬA

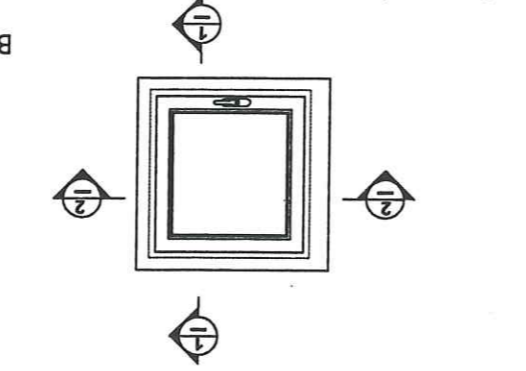
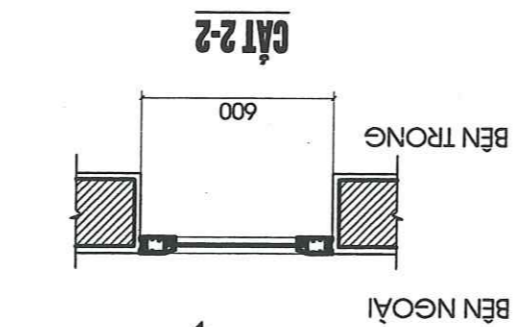
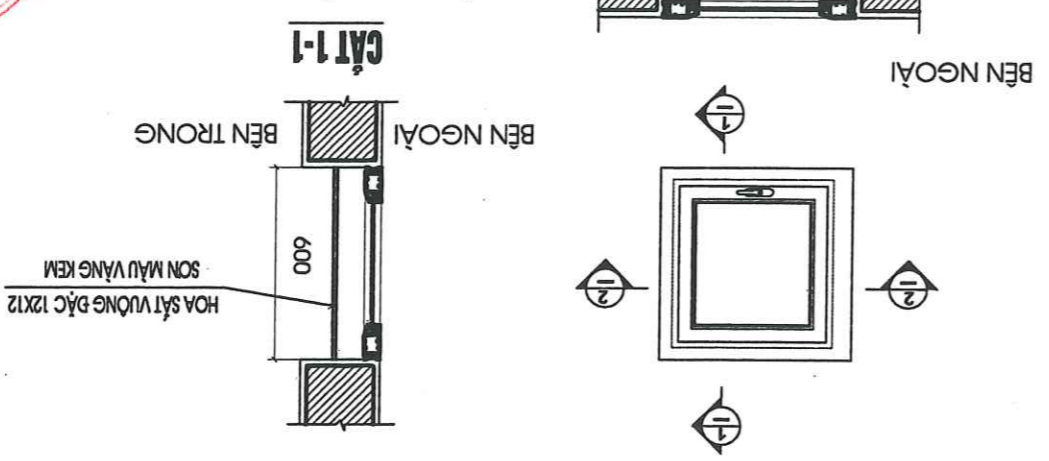

CỬA B2 CỦA NHÓM HỆ
 (SL = 4 CỬA)

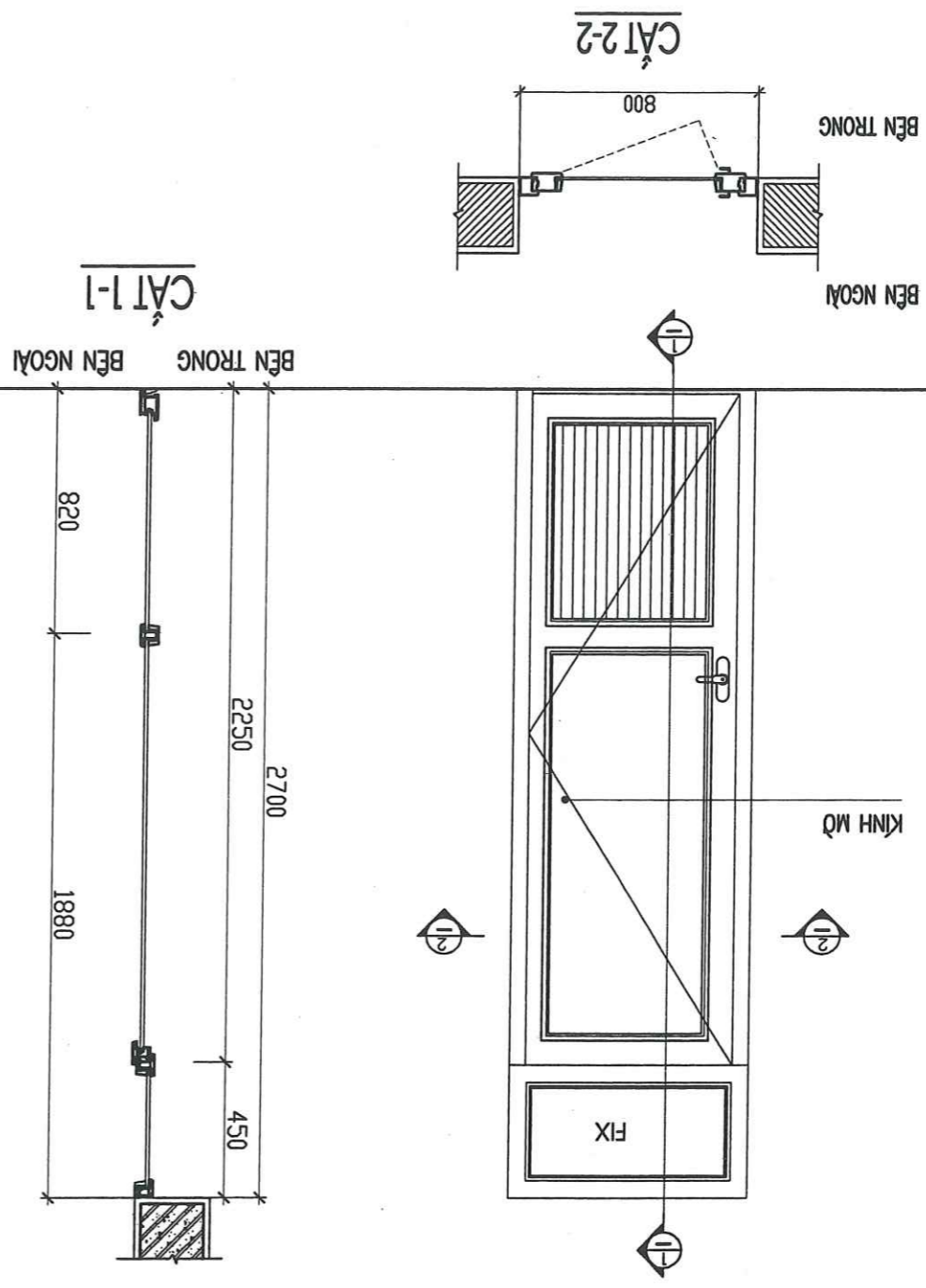

ĐỒNG GỒI CỬA NHÀ SẴN XUẤT VÀ ĐO ĐẶC LẠI KÍCH THƯỚC TẠI CÔNG TRƯỜNG
 PHẢI ĐẢM BẢO TIÊU CHUẨN XUẤT XƯƠNG
 XÁC CẢ CÁC SẢN PHẨM TRƯỚC KHI THI CÔNG, LẬP ĐẤT

PHÒNG KINH TẾ XÃ HƯỚNG SƠN
THÀNH PHỐ HÀ NỘI

THĂM ĐỊNH

Theo Văn bản số: /
Ngày tháng năm 20.....
Người tham định ký tên:

PHẦN : KẾT CẤU



1. CÁC QUY ĐỊNH CHUNG :

- 1- NHỮNG QUY ĐỊNH VÀ CẤU TẠO DƯỚI ĐÂY LÀ BẮT BUỘC ÁP DỤNG KHI THIẾT KẾ, THỰC HIỆN VÀ CÀI ĐẶT CÁC PHẦN KẾT CẤU CÔNG TRÌNH, TRỪ NHỮNG QUY ĐỊNH CỤ THỂ ĐƯỢC CHỈ RÕ TRONG BẢN VẼ THIẾT KẾ CHỈ TIẾT.
- 2- TOÀN BỘ CÁC KÍCH THƯỚC CƠ ĐƠN VÀ LƯỚI MİLIMET, CÁC CAO ĐỘ HÌNH BẰNG MẶT VÀ CÁC BẢN VẼ CHUYÊN NGÀNH KHÁC CÒ LIÊN QUAN.
- 3- TOÀN BỘ CÁC BẢN VẼ KẾT CẤU PHẢI ĐƯỢC XEM CÙNG VỚI BẢN VẼ KIẾN TRÚC VÀ CÁC BẢN VẼ CHUYÊN NGÀNH KHÁC CÒ LIÊN QUAN.
- 4- TÀI TRỌNG TÂM THỜI TRỌNG VÀ TRỌNG THỜI CÔNG KHÔNG ĐƯỢC VƯỢT QUA TÀI TRỌNG CHO PHÉP TRONG BẢNG 5, KHÔNG ĐƯỢC CHẤT TÀI CỤC BỔ LÊN CÁC CẦU KIẾN CỨA CÔNG TRÌNH, TRONG TRƯỜNG HỢP VƯỢT QUA TÀI CHO PHÉP PHẢI BẢO NGAY CHO ĐƠN VỊ TƯ VẤN ĐƯỢC BIẾT.
- 5- NHÀ THẦU CẦN SO SÁNH BẢN VẼ KẾT CẤU VỚI CÁC BẢN VẼ KIẾN TRÚC VÀ CƠ ĐIỆN LƯỚI... CÒ LIÊN QUAN TRƯỚC KHI BẮT ĐẦU THIÊN HÀNH THỰC CÔNG, VÀ PHẢI THÔNG BÁO CHO ĐƠN VỊ TƯ VẤN KHI CÓ NHỮNG SAI LỆCH GIỮA CÁC BẢN VẼ NÀY.

2. GHI CHÚ VỀ VẬT LIỆU KẾT CẤU :

BẢNG 1. (BÊ TÔNG)

BÊ TÔNG KHÔ CỨNG TỰ NHIÊN	CẤP ĐỘ BỀN	Rb (MPa)	11,5
- MÔNG, GIẢNG MÔNG, DẠM, CỘT, SÀN	B20		11,5
- LANH TÔ, TRỤ, GIẢNG TƯỜNG, KẾT CẤU PHỤ KHÁC	B20		11,5

BẢNG 2. (CỐT THÉP)

THÉP TRÒN TRON VÀ THÉP GAI	LOẠI	Rs (MPa)	Rsc (MPa)	Rsw (MPa)
THÉP TRON TRON VÀ THÉP GAI	CB240-T	210	210	170
DƯỜNG KINH : >= 8				
DƯỜNG KINH : >= 10	CB300-V	260	260	210
DƯỜNG KINH : >= 12,5	CB400-V	350	350	260

BẢNG 3. (KHỐI XÂY)

KHỐI XÂY	TRỌNG LƯỢNG RIÊNG (kg/cm ³)	CẤP ĐỘ BỀN
- DÙNG GẠCH KHÔNG NUNG	<= 2100	B5
- VỮA XÂY (XI MĂNG CÁT ĐEN)	2100	B5

3. CHẾ TẠO VÀ LẬP ĐẶT CỐT THÉP :

3.1 CHẾ TẠO

BẢNG 1. (MỐC ƯỚN THÉP CHO CỘT ĐAI)

90 ĐỘ	CI, CII	4d	15d
135 ĐỘ	CI, CII	4d	15d
180 ĐỘ	CI, CII	4d	8d
GÓC ƯỚN	LOẠI	D	L

BẢNG 2. (TIÊU CHUẨN ƯỚN CỐT THÉP)

GÓC ƯỚN	LOẠI	LOẠI CỐT THÉP	d
90 ĐỘ	BÊ HƠN	CI	Ø6 - Ø16
		CII	Ø8 - Ø25
		CI	Ø10 - Ø16
	SÀN TƯỜNG	CII	Ø18 - Ø25
		CIII	Ø28
		CI	Ø28

3.2 LẬP ĐẶT CỐT THÉP VÀ NGHIỆM THU

- (1) SỬ DỤNG THÉP BUỘC TẠI CÁC ĐIỂM NƠI THÉP, THÉP CÓ ĐƯỜNG KINH NHỎ NHẤT Ø=0,8MM
- (2) ĐỂ GIỮ KHOẢNG CÁCH GIỮA CÁC CỐT THÉP PHẢI SỬ DỤNG CÁC CON KẼ BẰNG BÊ TÔNG
- (3) KHOẢNG TRỌNG GIỮA CÁC CỐT THÉP PHẢI LỚN HƠN CÁC GIÁ TRỊ SAU:
 - 1,25 LẦN CƠ HẠT CỐT LIỆU LỚN NHẤT.
 - 25 MM.
 - 1,5 X (DƯỜNG KINH THÉP)

4. CẤU TẠO ĐAI CỘT VÀ DẠM :

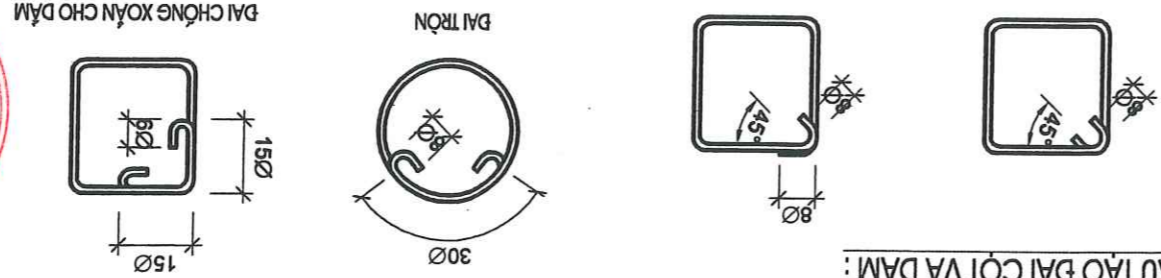

5. CHI TIẾT CỐT THÉP GIỮA ĐỘ THÉP CHỊU LỰC :

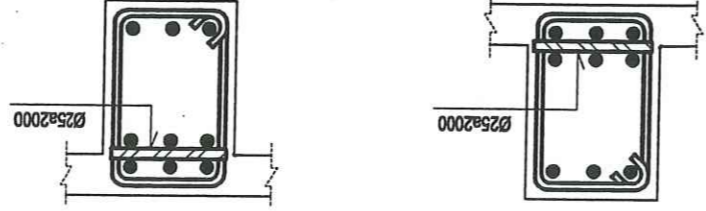

6. KHOẢNG CÁCH THÉP CHỊU LỰC CỦA DẠM - CỘT

- KHOẢNG CÁCH GIỮA CÁC CỐT THÉP CHỊU LỰC (CỘT ĐỐC) CỦA DẠM TH ỎA MÀN ĐỒNG THỜI CÁC ĐIỀU KIỆN TỚI THIỂU SAU:

6.1 DẠM :



6.2 CỘT :

- KHOẢNG CÁCH GIỮA CÁC CỐT THÉP CHỊU LỰC (CỘT ĐỐC) CỦA CỘT, VÀCH TH ỎA MÀN ĐỒNG THỜI CÁC ĐIỀU KIỆN TỚI THIỂU SAU:

THẨM ĐỊNH
 PHÒNG KINH TẾ XÃ HƯỚNG SỞ
 THÀNH PHỐ HÀ NỘI

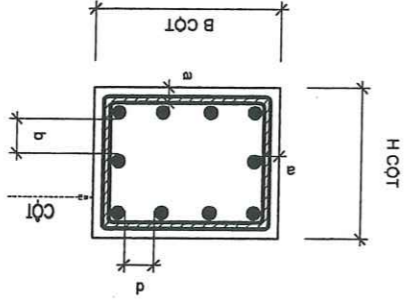



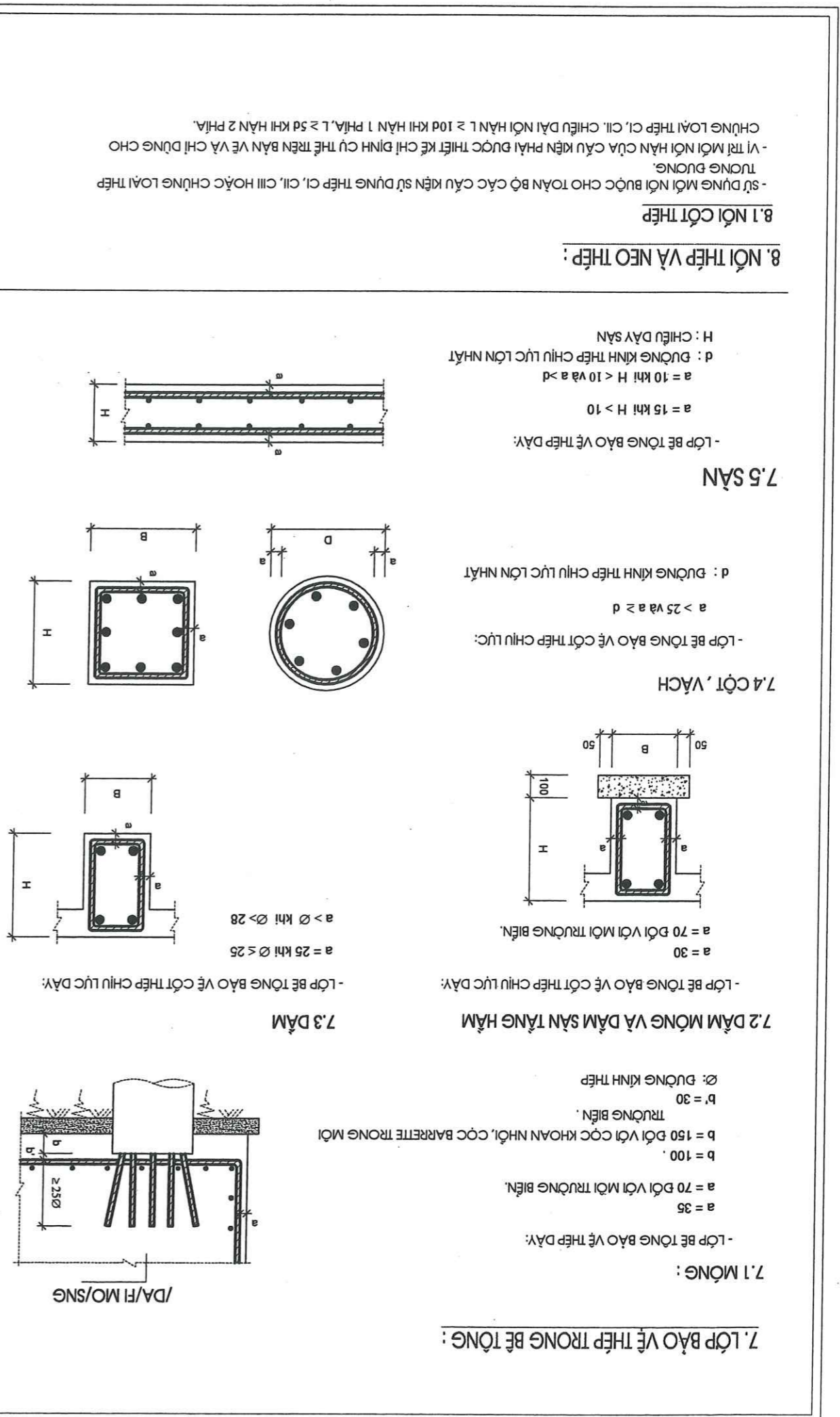
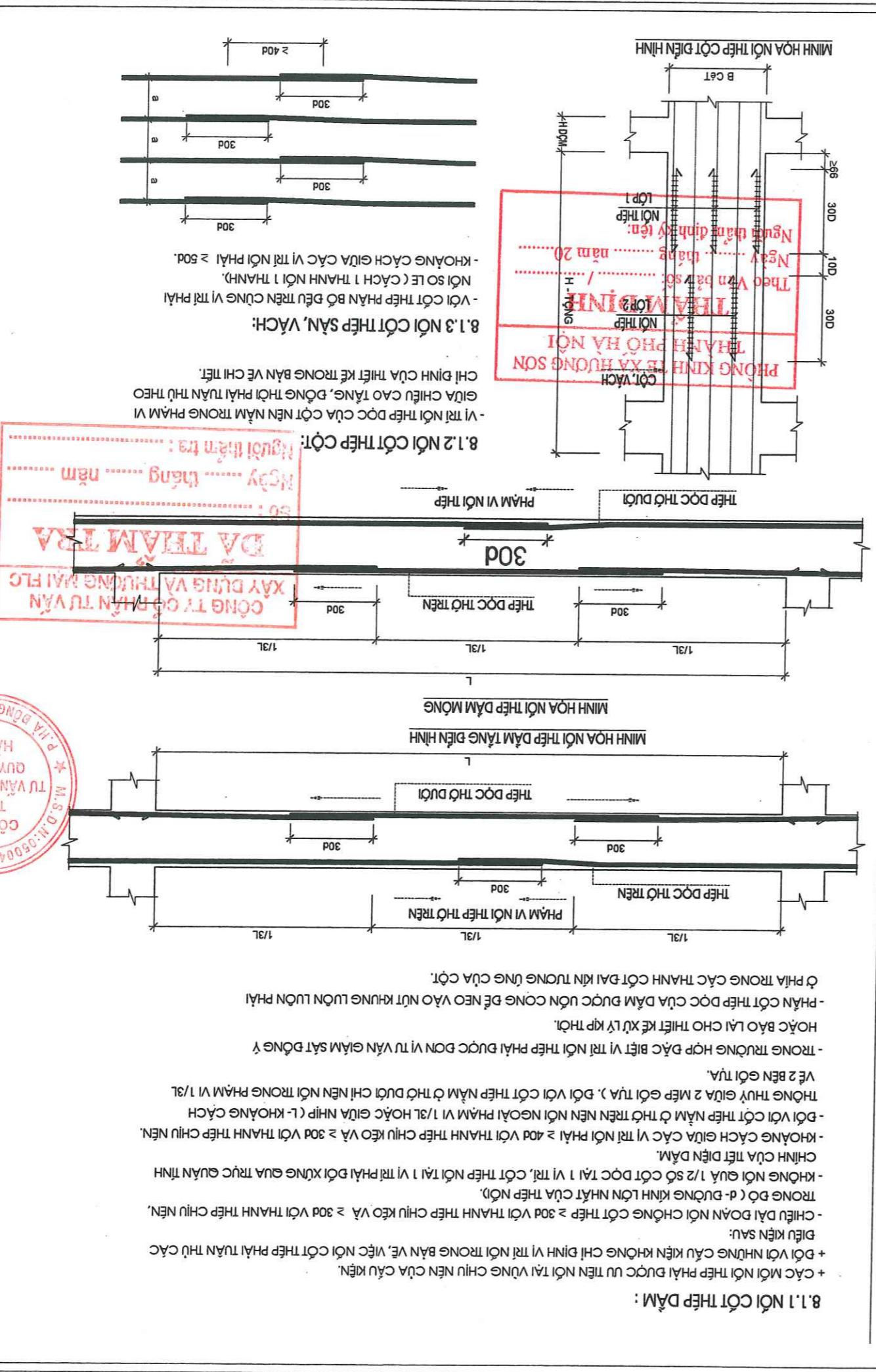

CÔNG TY CỔ PHẦN TƯ VẤN XÂY DỰNG VÀ THƯƠNG MẠI FLC
ĐẠI THẨM TRA
 Số: tháng năm
 Ngày thẩm tra:
 Người thẩm tra:

SỬA ĐỔI	1	TÁC PHẨM
3	2	
3	2	
CHỦ ĐẦU TƯ: BAN QUẢN LÝ TƯ - NHÀ TẦNG XÃ HƯỚNG SƠN		
CÔNG TRÌNH: CẢI TẠO, SỬA CHỮA, XÂY DỰNG MỚI CƠ SỞ VẬT CHẤT TRƯỜNG THCS BỐC THÌ		
HẠNG MỤC: NHÀ VỆ SINH XÂY MỚI		
CƠ QUAN THIẾT KẾ: CÔNG TY TNHH TƯ VẤN KIẾN TRÚC, QUY HOẠCH VÀ NƠI		
CHỦ NHIỆM DỰ ÁN: KTS : NGUYỄN SƠN TÙNG		
CHỦ TRƯỞNG THIẾT KẾ: KTS : NGUYỄN SƠN TÙNG		
THIẾT KẾ KỸ THUẬT: THIẾT KẾ KỸ THUẬT: KTS : NGUYỄN THỊ NGỌC		
KIỂM: KTS : NGUYỄN THỊ NGỌC		
TÊN BẢN VẼ: QUY ĐỊNH CHUNG		
HỒ SƠ: TRÁNG		
PHÁT HÀNH: 2026		
KÝ HIỆU BẢN VẼ: QB-01		

SỬA ĐỔI			
SỬA ĐỔI	NGÀY	TÁC PHẨM	
1			
2			
3			
GHI CHÚ			
CHỦ ĐẦU TƯ: BAN QUẢN LÝ TƯ - NHÀ TẦNG XÃ HƯƠNG SƠN			
CÔNG TRÌNH: NHÀ VỆ SINH XÂY MỚI			
TRƯỜNG THCS BỘC TÍN			
HÀNG MỨC: NHÀ VỆ SINH XÂY MỚI			
CƠ QUAN THIẾT KẾ			
 CÔNG TY CỔ PHẦN TƯ VẤN XÂY DỰNG VÀ THƯƠNG MẠI FLC T. K. - Q. TU VẤN KỸ THUẬT - QUẢN LÝ KIẾN TRÚC - QUY HOẠCH NHÀ NƠI GIÁM ĐỐC:			
CHỦ NHIỆM DỰ ÁN: KTS: NGUYỄN SƠN TÙNG			
CHỦ TRÌ THIẾT KẾ: KTS: NGUYỄN SƠN TÙNG			
THIẾT KẾ KỸ THUẬT: THS.KS: NGUYỄN THỊ NGỌC			
KIỂM: THS.KS: NGUYỄN THỊ NGỌC			
TÊN BẢN VẼ: QUY ĐỊNH CHUNG			
HỒ SƠ: TKBVTC			
PHÁT HÀNH: 2026			
KỶ HIỆU BẢN VẼ: QB-02			



SỬA ĐỔI	SỬA ĐỔI	SỬA ĐỔI	SỬA ĐỔI	SỬA ĐỔI	SỬA ĐỔI	SỬA ĐỔI	SỬA ĐỔI	SỬA ĐỔI	SỬA ĐỔI
TÁC PHẨM	NGÀY	TÁC PHẨM	NGÀY	TÁC PHẨM	NGÀY	TÁC PHẨM	NGÀY	TÁC PHẨM	NGÀY
1		2		3					
GHI CHÚ									
CHỈ DẪU TỰ: BAN QUẢN LÝ TƯ - NHÀ TẦNG									
CÔNG TRÌNH: XÃ HƯỚNG SƠN									
CÁI TẠO, SỬA CHỮA, XÂY DỰNG MỚI									
CƠ SỞ VẬT CHẤT									
TRƯỜNG THCS BỘC TÍN									
HÀNG MỤC: NHÀ VỆ SINH XÂY MỚI									
CƠ QUAN THIẾT KẾ									
 CÔNG TY TNHH TƯ VẤN KỸ THUẬT KIẾN TRÚC - QUY HOẠCH HÀ NỘI									
GIÁM ĐỐC: 									
CHỦ NHIỆM DỰ ÁN: 									
KTS: NGUYỄN SƠN TÙNG									
CHƯU TRỊ THIẾT KẾ:									
TH.SKS: NGUYỄN THỊ NGỌC									
THIẾT KẾ KỸ THUẬT:									
KẾM: 									
TH.SKS: NGUYỄN THỊ NGỌC									
TÊN BẢN VẼ:									
QUY ĐỊNH CHUNG									
HỒ SƠ: TKVTC									
PHÁT HÀNH: 2026									
TỶ LỆ									
KỶ HIỆU BẢN VẼ									
QB-03									



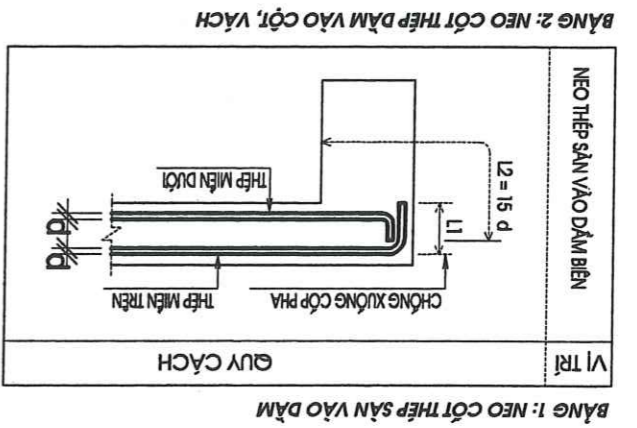
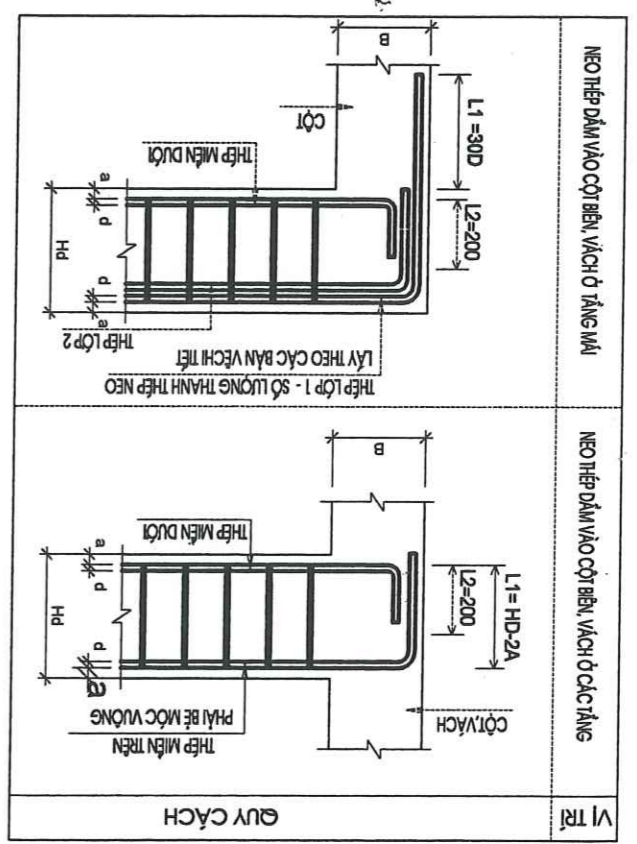
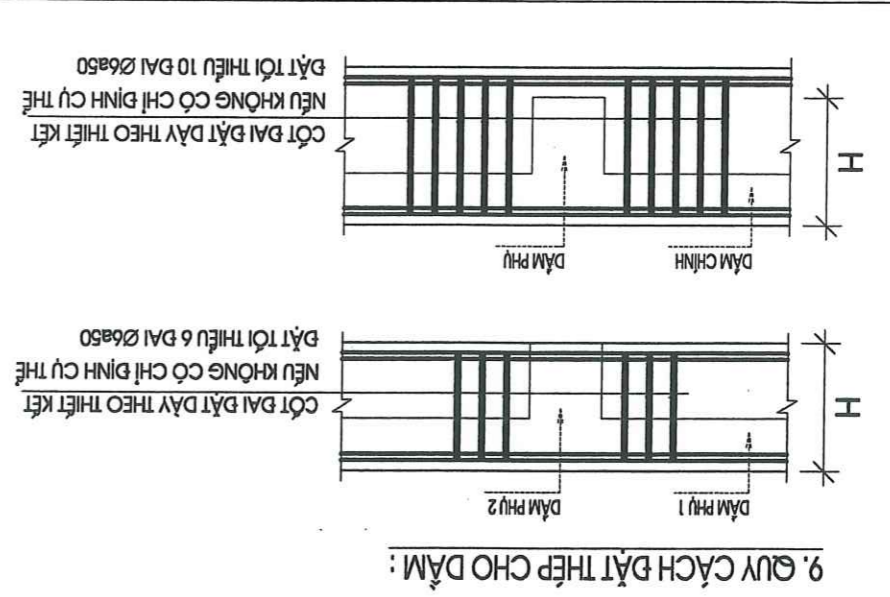
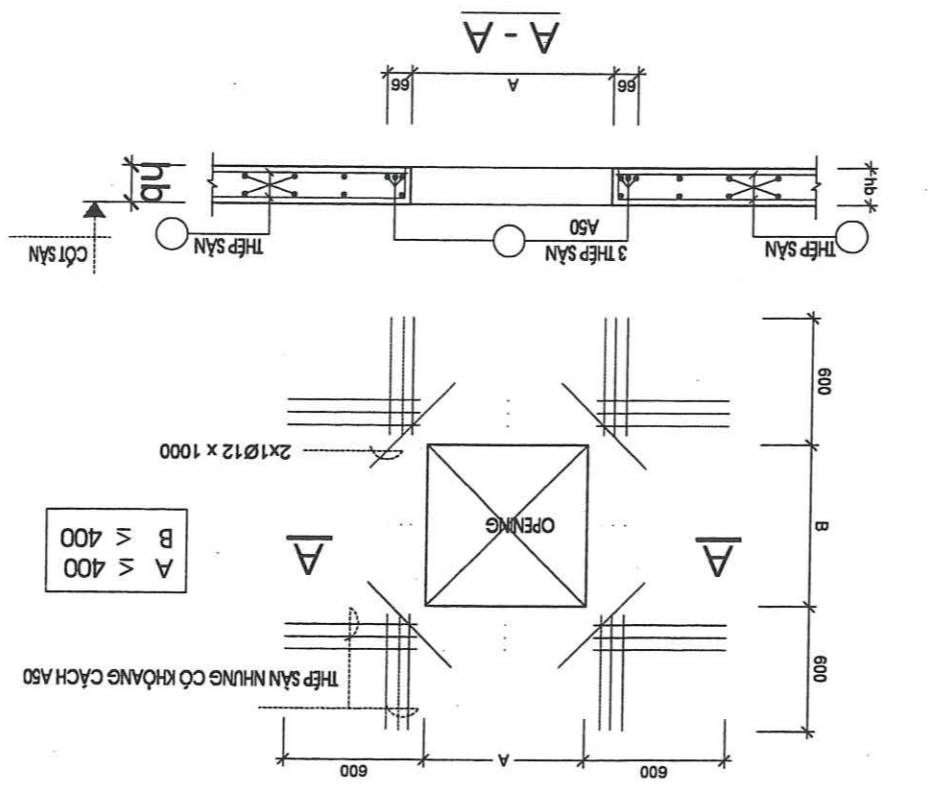
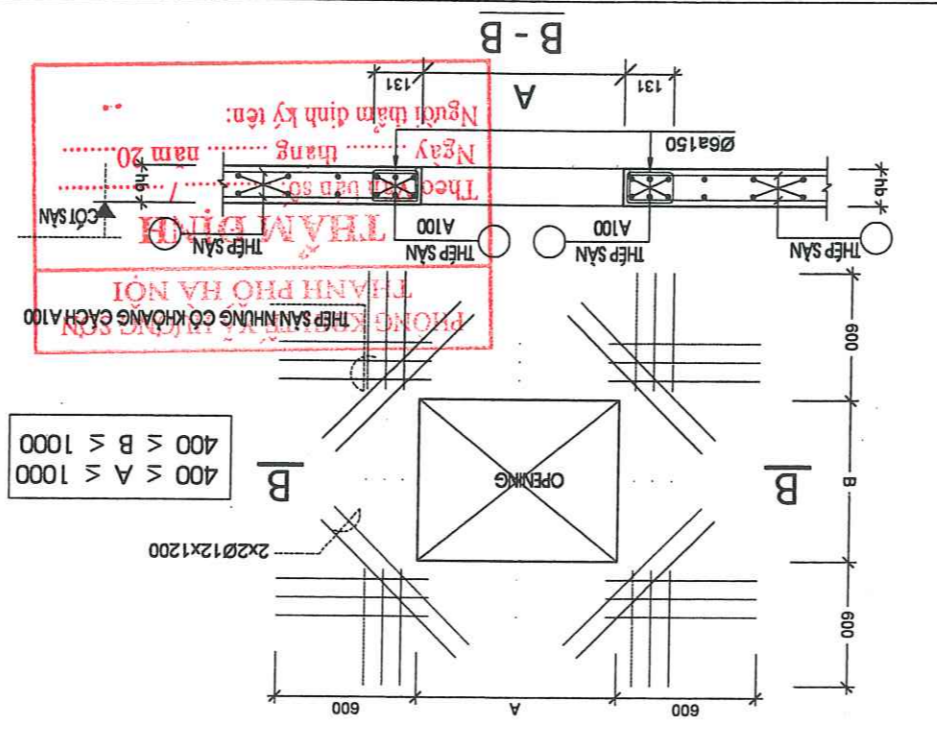
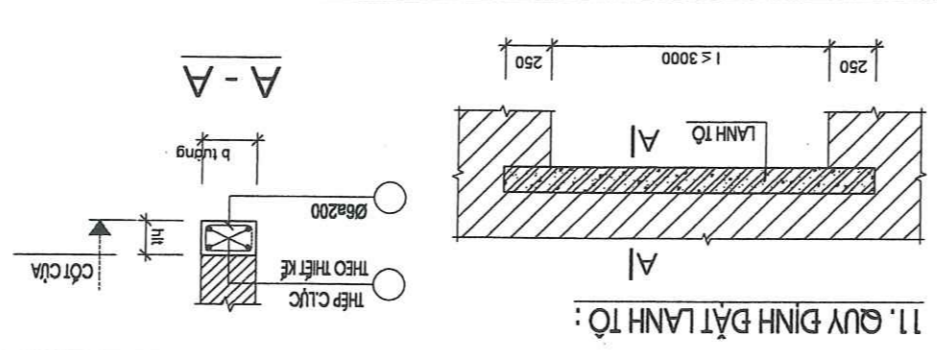



CÔNG TY CỔ PHẦN TƯ VẤN
 XÂY DỰNG VÀ THƯƠNG MẠI FLC
ĐÀ THẠM TRƯA
 Số: tháng năm
 Người thẩm tra:



BẢNG 1: NEO CỐT THÉP SÀN VÀO DÂY

BẢNG 2: NEO CỐT THÉP DÂY VÀO CỘT, VÁCH

8.2 NEO CỐT THÉP

SỬA DÒI	
SỬA DÒI	NGÀY
TÁC PHẨM	
GHI CHÚ	
CHỦ ĐẦU TƯ: BAN QLDA BẦU TƯ - NHÀ TẮNG	
XÃ HUƠNG SƠN	
CÔNG TRÌNH: CẢI TẠO, SỬA CHỮA, XÂY DỰNG MỚI	
CƠ SỞ VẬT CHẤT	
TRƯỜNG THCS BỘC TÂM	
HẰNG MỤC: NHÀ VỆ SINH XÂY MỚI	
CƠ QUAN THIẾT KẾ	
 CÔNG TY TNHH TƯ VẤN KIẾN TRÚC - QUY HOẠCH HÀ NỘI M.S.D.M: 069044360-C.T.	
GIÁM ĐỐC: 	
KTS: NGUYỄN SƠN TÙNG	
CHỦ NHIỆM DỰ ÁN: 	
KTS: NGUYỄN SƠN TÙNG	
CHỦ TRẠI THIẾT KẾ: 	
THS.KS: NGUYỄN THỊ NGỌC	
THIẾT KẾ KỸ THUẬT: 	
THS.KS: NGUYỄN THỊ NGỌC	
KIỂM: 	
THS.KS: ĐÀO THỊ LAN HUƠNG	
TÊN BẢN VẼ:	
MẶT BẰNG DINH VỊ CỘT	
MẶT BẰNG KẾT CẤU MÔNG	
MẶT BẰNG GIƯỜNG TƯỜNG	
HỒ SƠ: TKVTC	
PHÁT HÀNH: 2026	
KỶ HIỆU BẢN VẼ	
KC-01	

MẶT BẰNG MÔNG BĂNG

CÔNG TY CỔ PHẦN TƯ VẤN
XÂY DỰNG VÀ THƯƠNG MẠI FLO
DÀ THẨM TRÁ
Số: tháng năm
Người thẩm tra:

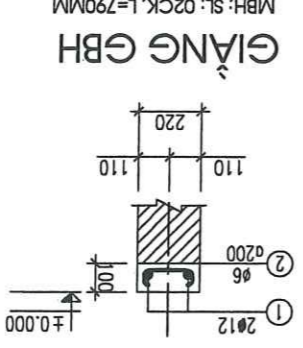

GIƯỜNG GBH
MBH: SL: 02CK, L=790MM

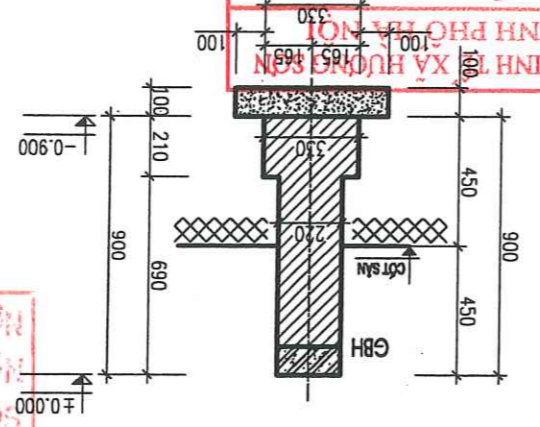
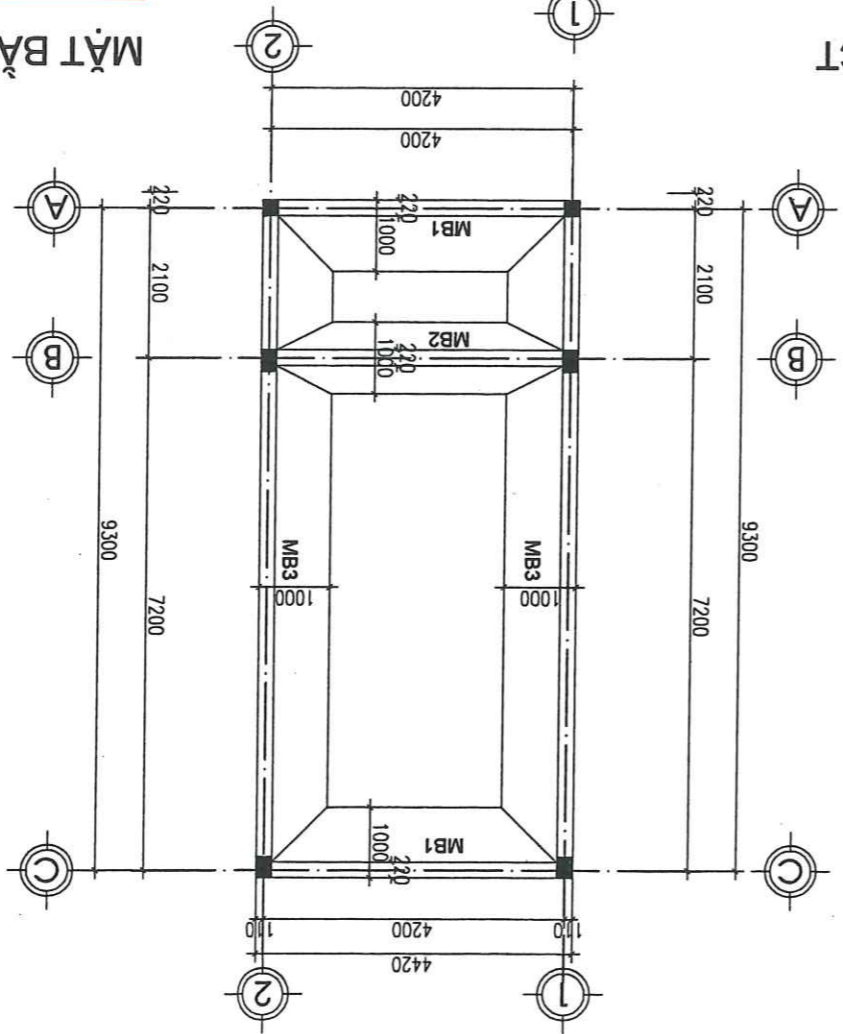

PHÒNG KINH THÀNH PHỐ HÀ NỘI
THAM DÍNH
Theo Văn bản số: /
Ngày tháng năm
Người tham định kỹ tên:

MÔNG BỐ HỀ
MBH: SL: 02CK, L=790MM

MẶT BẰNG BỜ TRỊ CỘT BTCT

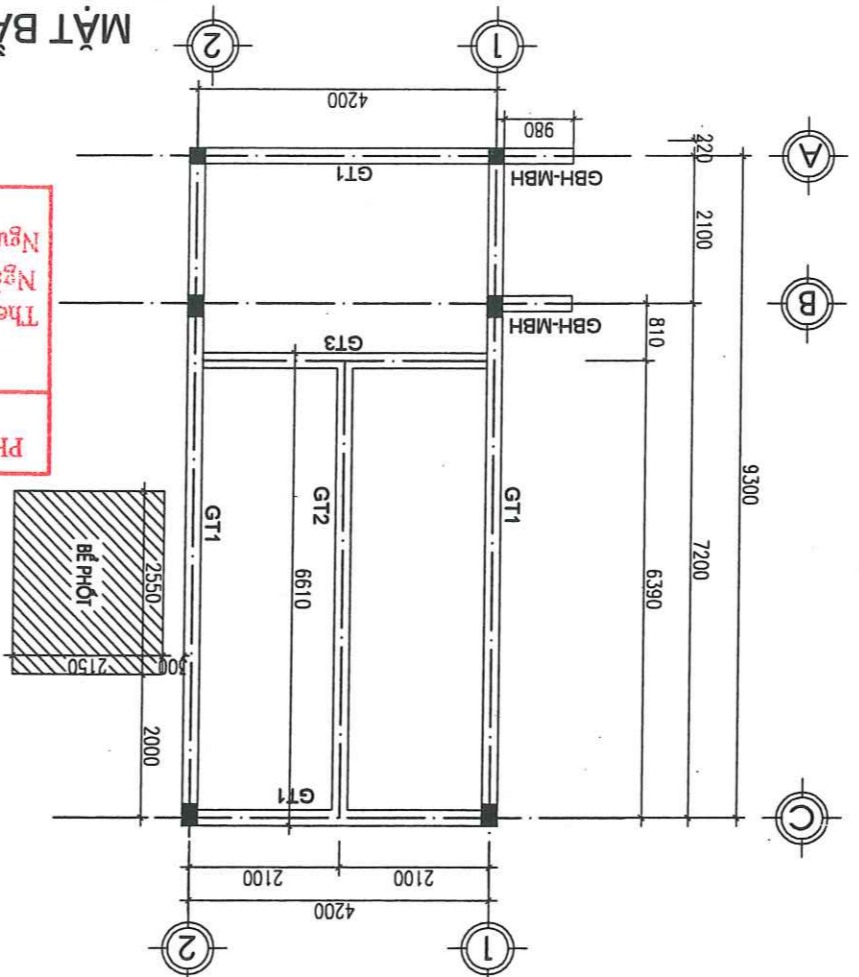
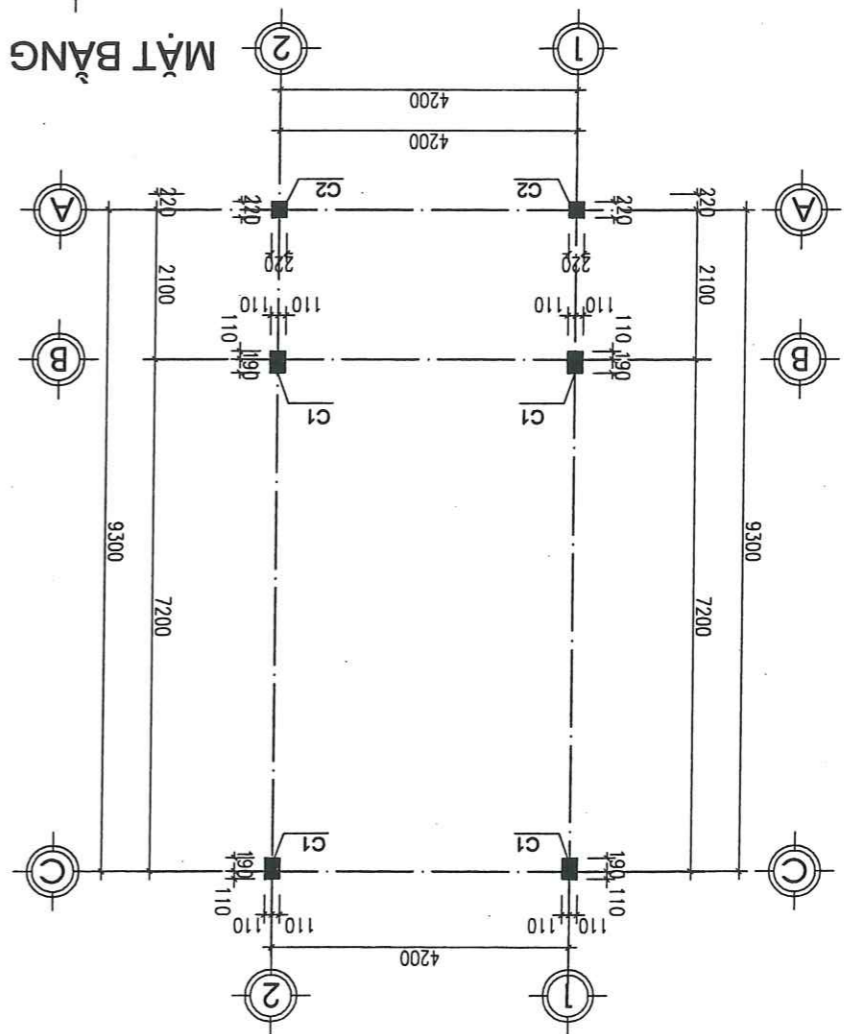

MẶT BẰNG GIƯỜNG TƯỜNG + BỜ TRỊ BẾ PHỐT

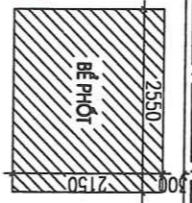

BẾ PHỐT

SỬA DỒI	
SỬA DỒI NGÀY	TÁC PHẨM
1	
2	
3	
CHỦ ĐẦU TƯ: BAN QUẢN LÝ TƯ - NHÀ TÀNG XÀ HƯỚNG SƠN	
CÔNG TRÌNH: CƠ SỞ VẬT CHẤT TRƯỜNG THCS ĐỐC TÍN	
HẠNG MỤC: NHÀ VỆ SINH XÂY MỚI	
CƠ QUAN THIẾT KẾ	
 CÔNG TY TNHH TƯ VẤN KIẾN TRÚC - QUY HOẠCH HÀ NỘI M.S.D.N: 050044850-C.T.T.	
CHỦ NHIỆM DỰ ÁN: KTS: NGUYỄN SƠN TÙNG CHỦ TRÌ THIẾT KẾ: KTS: NGUYỄN SƠN TÙNG THIẾT KẾ KỸ THUẬT: THS.KS: NGUYỄN THỊ NGỌC KIỂM: THS.KS: NGUYỄN THỊ NGỌC TÊN BẢN VẼ: CHỈ TIẾT MÔNG HỒ SƠ: TRAVTC PHÁT HÀNH: 2026 KỶ HIỆU BẢN VẼ: KC-03	

- GHI CHÚ**
- Bê tông cấp độ bền B20, Rb=115 kg/cm²
 - Bê tông cốt thép cấp độ bền B7.5 dày 100, dày 4x6
 - Thép $\phi < 10$ là thép C240-T (tường dựng A) có R_s=2100 kg/cm²
 - Thép $\phi > 10$ là thép C320-V (tường dựng AII) có R_s=2600 kg/cm²
 - Lớp bê tông bảo vệ dới dãi móng là 3.5cm
 - Chèn đất lên chặt vào khe hở cửa móng giữa nhà cũ và nhà xây mới
 - Gia cường nền đất bằng cọc tre dài 4.5m, đường kính B=10cm
 - Sử dụng tre dục đặc, già, tười, không cong vênh
 - Móng được thiết kế theo số liệu giả định, giả định cường độ đất nền
 - Móng hợp ra có bê tông cốt thép, cường độ hợp ra có bê tông cốt thép R_n=1 kg/cm², cường độ hợp ra có bê tông cốt thép R_n=1 kg/cm², cường độ hợp ra có bê tông cốt thép R_n=1 kg/cm²
 - Yêu cầu đơn vị thi công dựng thi công, bảo ngay cho tư vấn thiết kế biết để kịp thời xử lý, điều chỉnh cho phù hợp

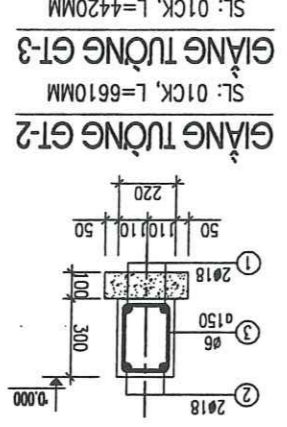

CÔNG TY CỔ PHẦN TƯ VẤN XÂY DỰNG VÀ THƯƠNG MẠI FLC
DỰA THẨM TRA
 Số: tháng năm
 Người thẩm tra:

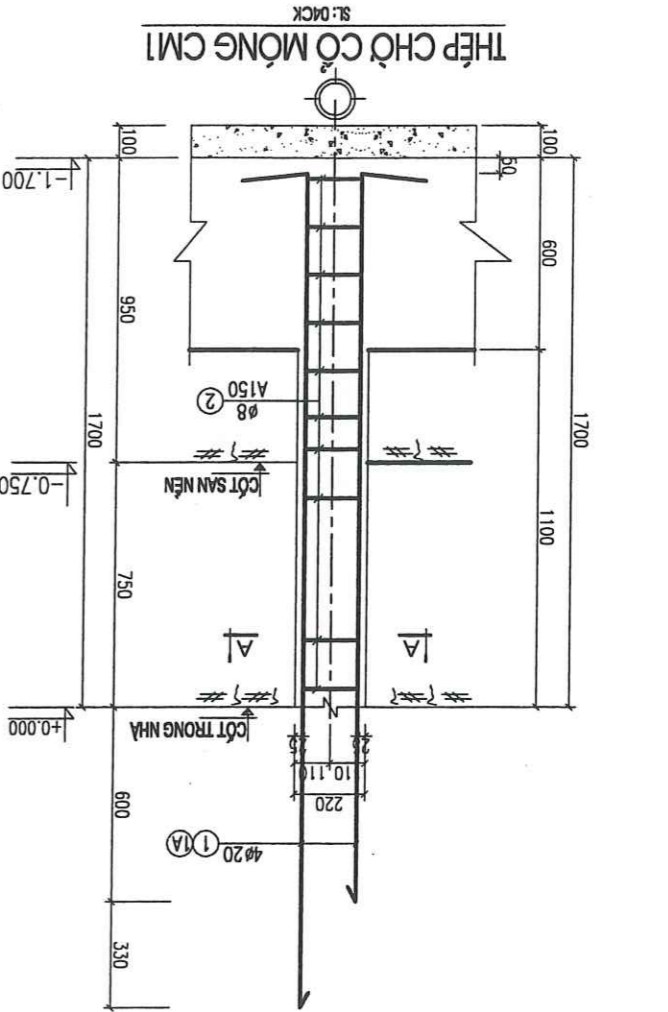
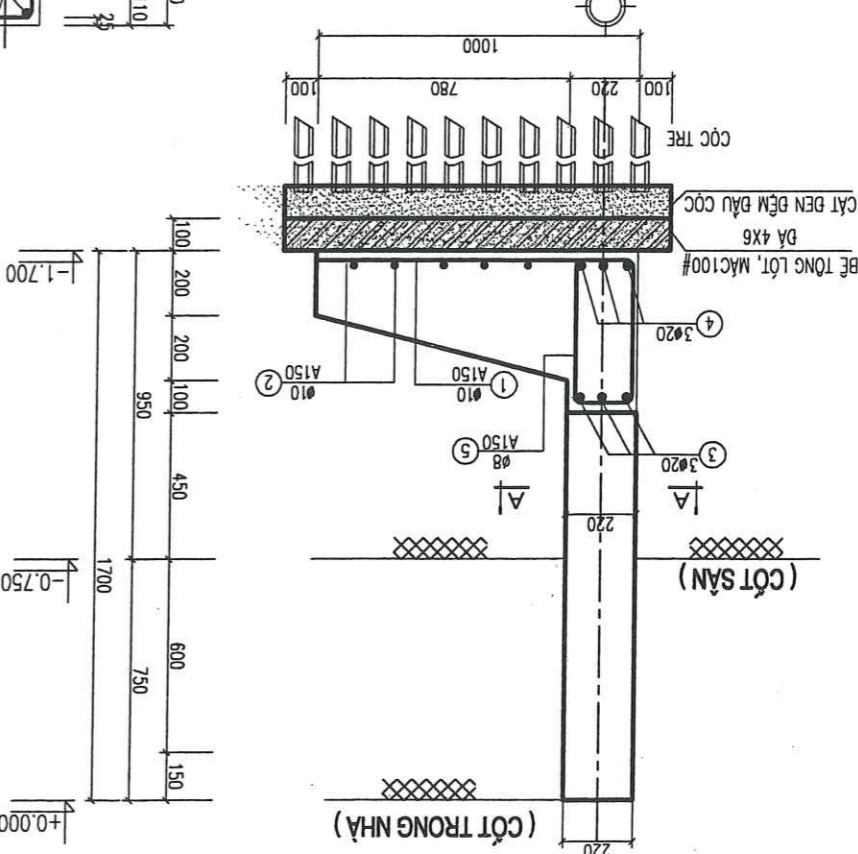
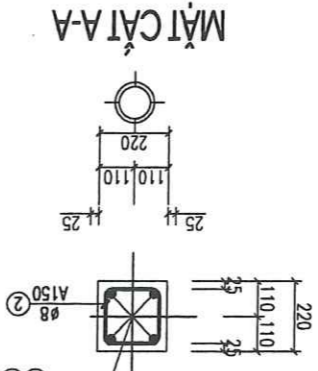
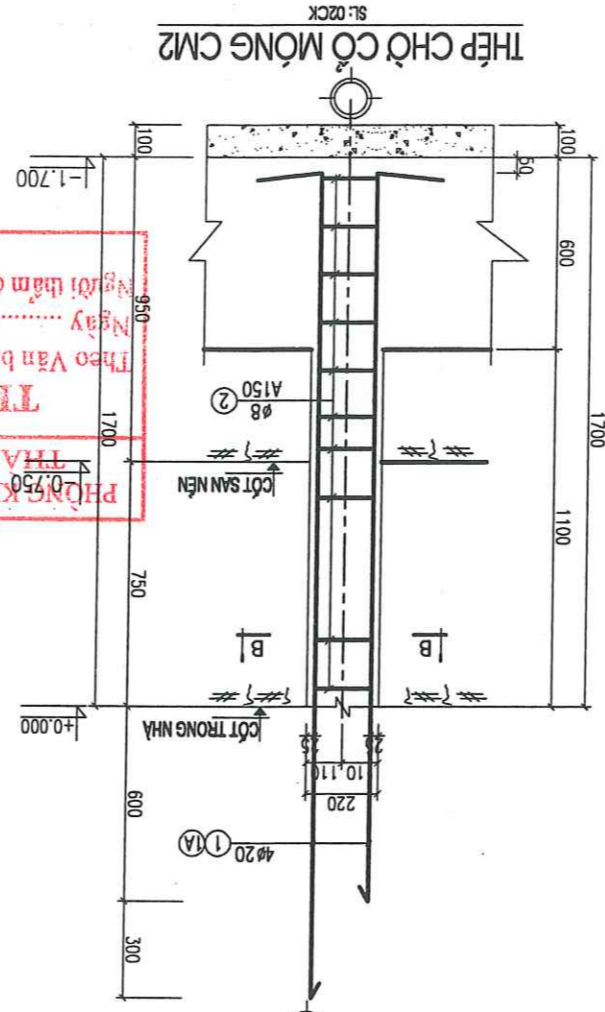
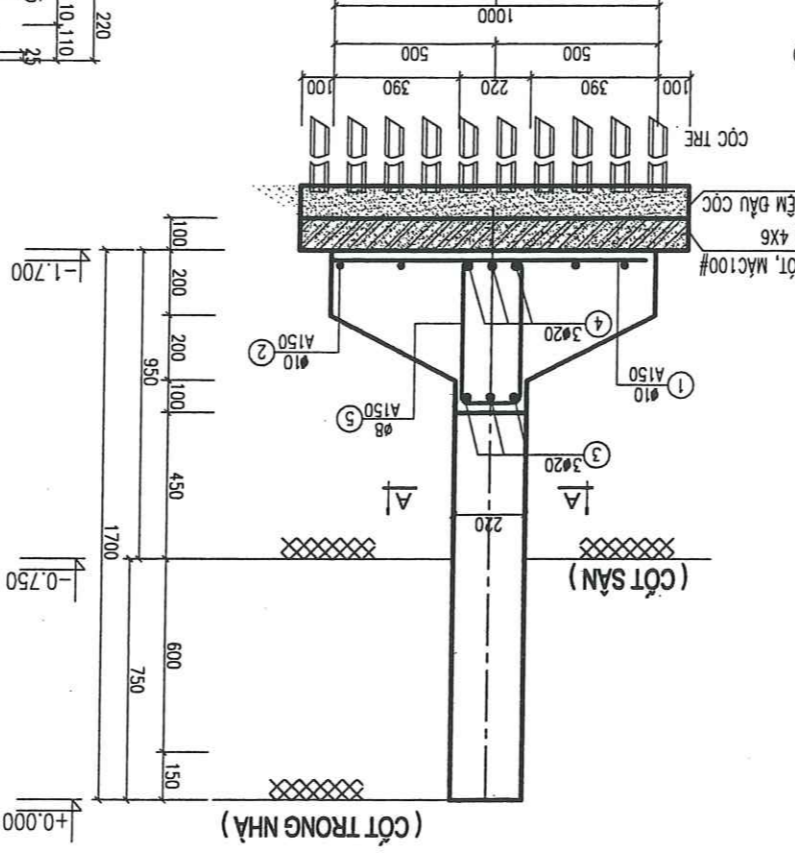
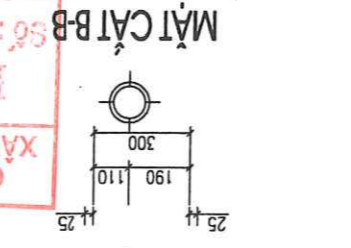
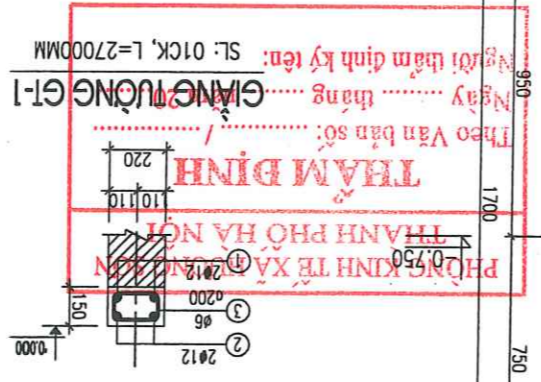





BẢNG THÔNG KÊ CỘT THÉP

CẦU	SỐ HIỆU	THÉP	HÌNH DẠNG THANH	Ø	CHIỀU DÀI 1 THANH (mm)	SỐ THANH LƯỢNG	SỐ CẦU KIẾN	CHIỀU DÀI (m)	KHỐI LƯỢNG (kg)	TỔNG CỘNG		
MÔNG MB-1, MB-2 (SỐ: 08C/C)	1		930		10	930	30	3	83.7	51.6		
	2		4370		10	4370	6	1	26.2	16.2		
	3		4370	450	20	5270	3	1	15.8	39.0		
	4		4370		20	4370	3	1	13.1	32.3		
	5		60	170	8	1360	30	1	40.8	16.1		
	1		930		10	930	64	2	119.0	73.4		
	2		9470		10	9470	6	2	113.6	70.1		
	3		450	9470	20	10370	3	2	62.2	153.4		
	4		9470		20	9470	3	1	28.4	70.1		
	5		60	170	8	1360	64	1	87.0	34.3		
	1		300	1650	20	1950	2	4	15.6	38.5		
	C/M1 (SỐ: 04 C/C)	10		300	1950	20	2250	2	4	18.0	44.4	
2			60	170	8	960	12	4	46.1	18.2		
1			300	1650	20	1950	2	2	7.8	19.2		
10			300	1950	20	2250	2	2	9.0	22.2		
2			60	170	8	800	12	2	19.2	7.6		
1			28150		12	28150	2	1	56.3	50.0		
2			110	28150	12	28370	2	1	56.7	50.4		
2			60	170	8	680	180	1	122.4	48.3		
1			6560		18	6560	2	1	13.1	26.2		
2			250	6560	18	7060	2	1	14.1	28.2		
3			50	170	6	940	44	1	41.4	9.2		
G/T2 (SỐ: 01 C/C)		1		6560		18	6560	2	1	13.1	26.2	
	2		250	6560	18	7060	2	1	14.1	28.2		
	3		50	170	6	940	44	1	41.4	9.2		
	1		4370		18	4370	2	1	8.7	17.5		
	2		250	4370	18	4870	2	1	9.7	19.5		
	3		50	170	6	940	30	1	28.2	6.3		
	1		950		12	950	2	2	3.8	3.4		
	2		50	170	6	270	6	2	3.2	0.7		
	G/T3 (SỐ: 01 C/C)	1		4370		18	4370	2	1	8.7	17.5	
		2		250	4370	18	4870	2	1	9.7	19.5	
		3		50	170	6	940	30	1	28.2	6.3	
		G/BH (SỐ: 02 C/C)	1		950		12	950	2	2	3.8	3.4
2				50	170	6	270	6	2	3.2	0.7	

**CÔNG TY CỔ PHẦN TƯ VẤN
 XÂY DỰNG VÀ THƯƠNG MẠI FLC**
ĐÃ THĂM TRA
 Số:
 Ngày tháng năm
 Người thẩm tra:

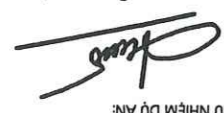
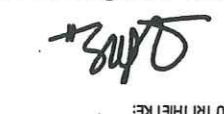
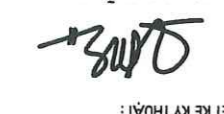

SỬA DÒI		SỬA DÒI	NGÀY	TÁC PHẠM
3				
2				
1				
GHI CHÚ				
CHỦ ĐẦU TƯ: BAN QUẢN LÝ TƯ - NHÀ TÀNG XÀ HƯƠNG SƠN				
CÔNG TRÌNH: CẢI TẠO, SỬA CHỮA, XÂY DỰNG MỚI CƠ SỞ VẬT CHẤT TRƯỜNG THCS BỘC THỊM				
HÀNG MỤC: NHÀ VỆ SINH XÂY MỚI				
CƠ QUAN THIẾT KẾ				
CÔNG TY TNHH TƯ VẤN XÂY DỰNG VÀ THƯƠNG MẠI FLC KIỂM TRƯC: QUY HOẠCH HÀ NỘI GIÁM ĐỐC:				
KTS: NGUYỄN SƠN TÙNG				
CHỦ NHIỆM DỰ ÁN: KTS: NGUYỄN SƠN TÙNG				
CHỦ TRƯ THIẾT KẾ: KTS: NGUYỄN SƠN TÙNG				
THS.KS: NGUYỄN THỊ NGỌC				
THIẾT KẾ KỸ THUẬT: THS.KS: NGUYỄN THỊ NGỌC				
KIỂM: THS.KS: NGUYỄN THỊ NGỌC				
TÊN BẢN VẼ: BẢNG THÔNG KÊ THÉP MÔNG				
HỒ SƠ: TKBVTC				
PHÁT HÀNH: 2026				
TỶ LỆ				
KÝ HIỆU BẢN VẼ				
KC-03				

SỬA DỜI	SỬA DỜI	SỬA DỜI	SỬA DỜI	SỬA DỜI	SỬA DỜI	SỬA DỜI	SỬA DỜI	SỬA DỜI	SỬA DỜI
NGÀY	NGÀY	NGÀY	NGÀY	NGÀY	NGÀY	NGÀY	NGÀY	NGÀY	NGÀY
TÁC PHẨM	TÁC PHẨM	TÁC PHẨM	TÁC PHẨM	TÁC PHẨM	TÁC PHẨM	TÁC PHẨM	TÁC PHẨM	TÁC PHẨM	TÁC PHẨM
1	2	3	4	5	6	7	8	9	10
GHI CHÚ									
CHỦ ĐẦU TƯ: BAN QUẢN LÝ TƯ - NHÀ TÀNG									
CÔNG TRÌNH: NHÀ TÀNG, SỬA CHỮA, XÂY DỰNG MỚI									
CƠ SỞ VẬT CHẤT: TRƯỜNG THCS ĐỐC TÍN									
HÀNG MỤC: NHÀ VỆ SINH XÂY MỚI									
CƠ QUAN THIẾT KẾ: 									
GIÁM ĐỐC: 									
CHỦ NHIỆM DỰ ÁN: 									
KTS: NGUYỄN SƠN TÙNG									
CHỦ TRÌ THIẾT KẾ: 									
THS.KS: NGUYỄN THỊ NGỌC									
THIẾT KẾ KỸ THUẬT: 									
THS.KS: NGUYỄN THỊ NGỌC									
KIỂM: 									
THS.KS: ĐÀO THỊ LAN HƯƠNG									
TÊN BẢN VẼ: CHI TIẾT CỘT									
HỒ SƠ: TKBVTC									
PHÁT HÀNH: 2026									
TY LỆ: KỶ HIỆU BẢN VẼ									
KC-04									

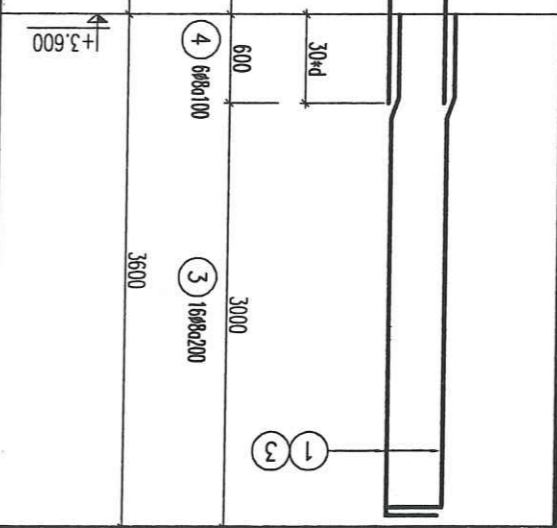
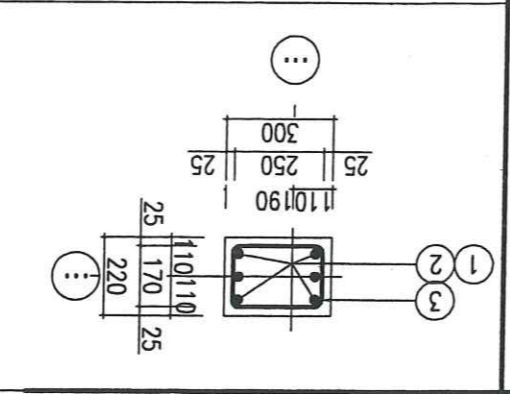
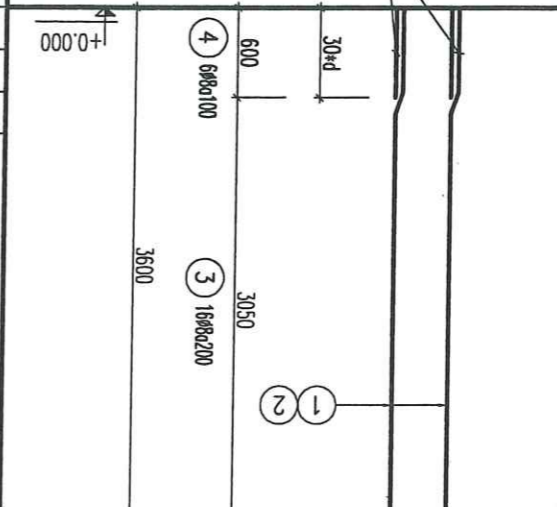
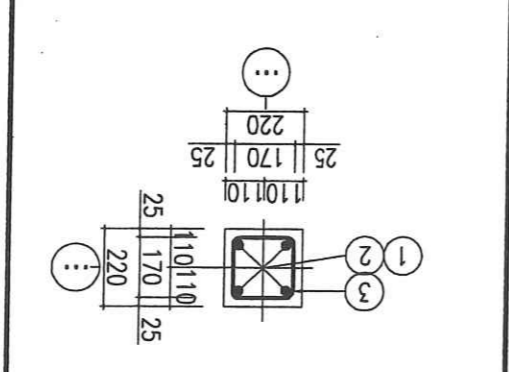

TÊN CỘT	CAO ĐỘ	HÌNH DẠNG THÉP	HÌNH DẠNG
CỘT C-1 (220X300) (SL:04)	+7.200		
CỘT C-2 (330X220) (SL:02)	+0.000		

PHÒNG KINH TRỊ XÃ HƯƠNG SƠN
THÀNH PHỐ HÀ NỘI

THẨM ĐỊNH

Theo Văn bản số: / năm 20.....
Ngày tháng năm 20.....
Người thẩm định ký tên:

ĐÀ THẠM TRÀ

CÔNG TY CỔ PHẦN TƯ VẤN
XÂY DỰNG VÀ THƯƠNG MẠI FLC

Số:
Ngày tháng năm
Người thẩm tra:

MẶT BẰNG THÉP SÀN TẦNG 2

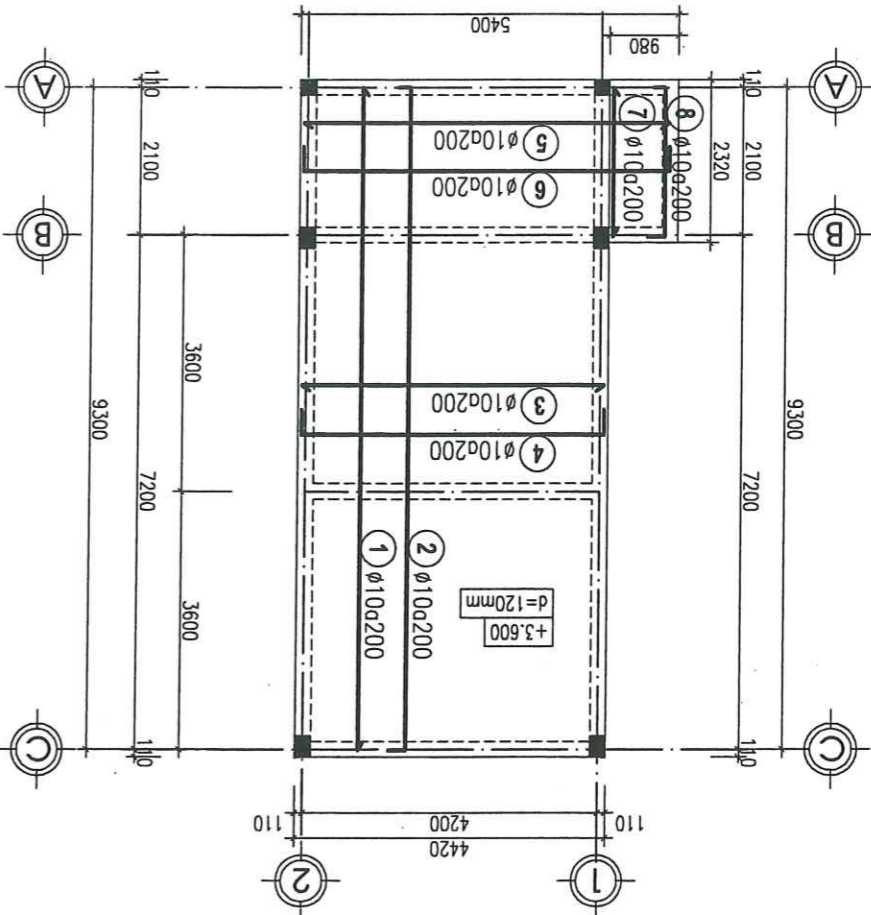

MẶT BẰNG KẾT CẤU TẦNG 2

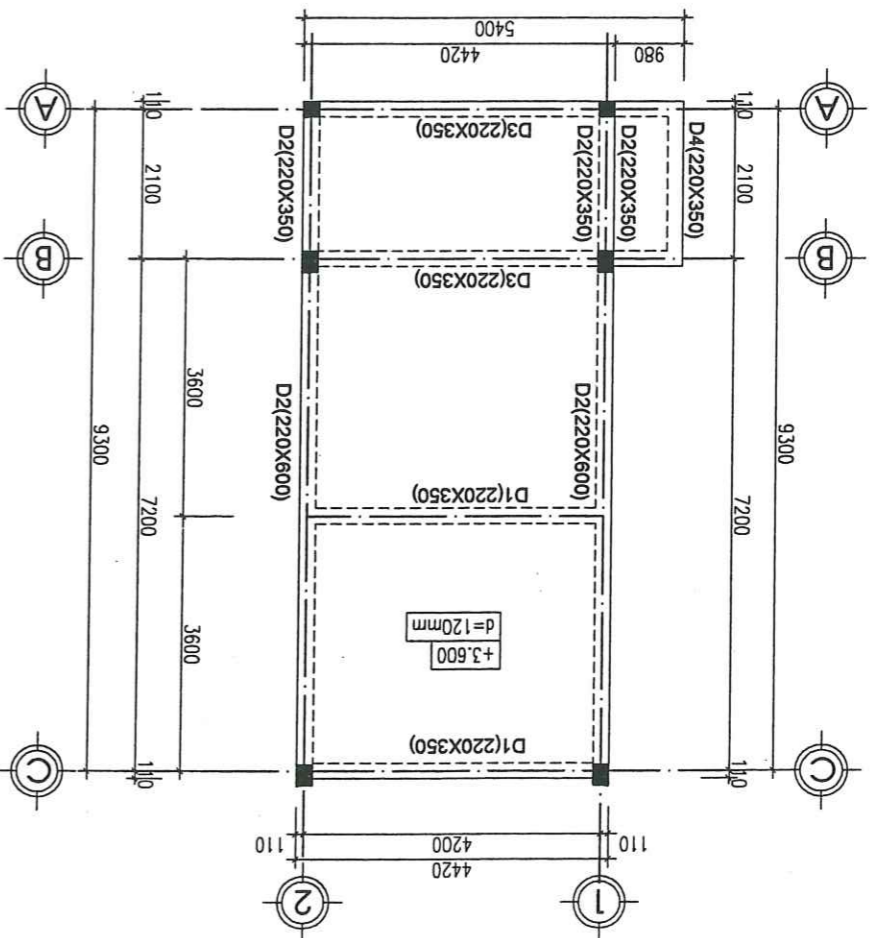

GHI CHÚ

1. BÊTÔNG CẤP ĐỘ BỀN B20, Rb=115 kg/cm²
2. THÉP D<10 LÀ THÉP CI CỎ R_s=2250 kg/cm²
3. THÉP D>=10 LÀ THÉP CI CỎ R_s=2800 kg/cm²
4. CHIỀU DÀY LỚP BÊ TÔNG BẢO VỆ DÀM 25mm
5. NƠI BƯỚC CỘT THÉP THEO TIÊU CHUẨN HIỆN HÀNH.
6. CẮT THÉP THEO THỰC TẾ THI CÔNG

CÔNG TY CỔ PHẦN TƯ VẤN
 XÂY DỰNG VÀ THƯƠNG MẠI FLC
 SỐ:
 Ngày tháng năm
 Người thẩm tra:

MẶT BẰNG THÉP SÀN TẦNG MẠI

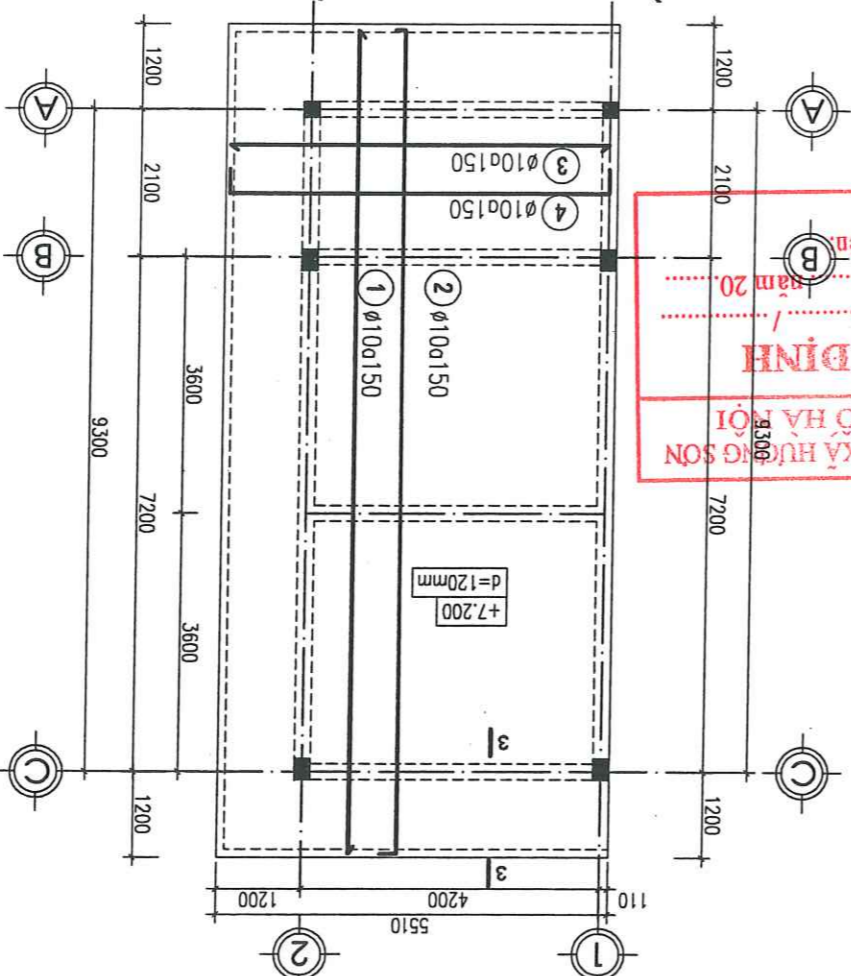



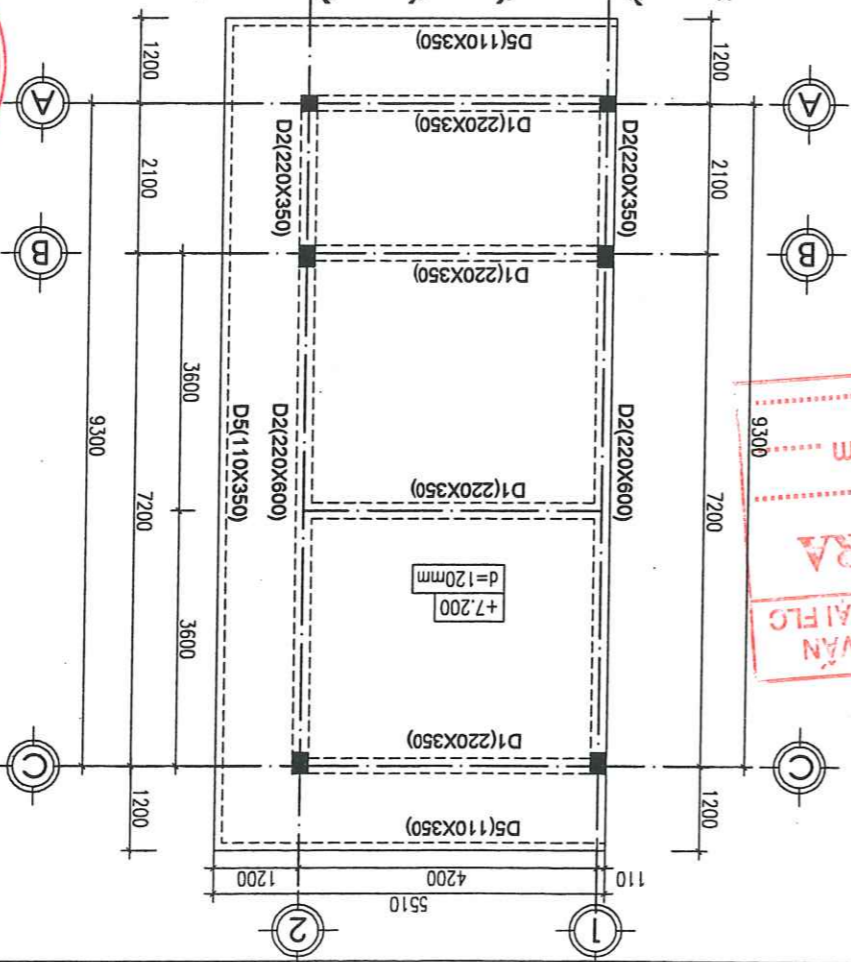



MẶT BẰNG KẾT CẤU TẦNG MẠI



PHÒNG KINH TẾ XÃ HỘI
 THÀNH PHỐ HÀ NỘI
 Theo Văn bản số: /
 Ngày tháng năm 20.....
 Người thẩm định ký tên:

SỬA ĐỔI	NGÀY	TÁC PHẠM			
CHỦ ĐẦU TƯ: BAN QLDA ĐẦU TƯ - NHÀ TẦNG XÃ HƯƠNG SƠN					
CÔNG TRÌNH: NHÀ TÀO, SỬA CHỮA, XÂY DỰNG MỚI					
CƠ SỞ VẬT CHẤT					
TRƯỜNG THCS ĐỨC THỊ					
HÀNG MỤC: NHÀ VỆ SINH XÂY MỚI					
CƠ QUAN THIẾT KẾ					
 <p>CÔNG TY CỔ PHẦN TƯ VẤN XÂY DỰNG VÀ THƯƠNG MẠI FLC M.S.D.M: 0500448350 - T.T.N.H.A TỈNH HÀ NỘI</p>					
GIÁM ĐỐC: KTS: NGUYỄN SƠN TÙNG					
CHỦ NHIỆM DỰ ÁN: KTS: NGUYỄN SƠN TÙNG					
CHỦ TRƯ THIẾT KẾ: KTS: NGUYỄN THỊ NGỌC					
THIẾT KẾ KỸ THUẬT: TH.S.K.S: NGUYỄN THỊ NGỌC					
KIỂM: TH.S.K.S: NGUYỄN THỊ LAN HƯƠNG					
TÊN BẢN VẼ: CHỈ TIẾT DẠM					
HỒ SƠ: TRAVTC					
PHÁT HÀNH: 2026					
KỶ HIỆU BẢN VẼ: KC-05					

SỬA DỒI	
SỬA DỒI NGÀY	TÁC PHẨM
1	
2	
3	
GHI CHÚ	
CHỈ DẪN TỪ:	
BAN QUẢN LÝ TƯ - NHÀ TẦNG	
CÔNG TRÌNH:	
CẢI TẠO, SỬA CHỮA, XÂY DỰNG MỚI	
CƠ SỞ VẬT CHẤT	
TRƯỜNG THCS ĐỨC TÍN	
HÀNG MỤC:	
NHÀ VÉ SINH XÂY MỚI	
CƠ QUAN THIẾT KẾ	
 CÔNG TY TNHH TƯ VẤN KIẾN TRÚC QUY HOẠCH HÀ NỘI	
GIÁM ĐỐC:  KTS : NGUYỄN SƠN TÙNG CHỦ NHIỆM DỰ ÁN:  KTS : NGUYỄN SƠN TÙNG CHỦ TRÌ THIẾT KẾ:  THS.KS : NGUYỄN THỊ NGỌC THIẾT KẾ KỸ THUẬT:  THS.KS : NGUYỄN THỊ NGỌC KIỂM:  THS.KS : ĐÀO THỊ LAN HUONG TÊN BẢN VẼ:	
CHI TIẾT DẠM	
HỒ SƠ : TKVTC	
PHÁT HÀNH : 2026	
KỶ HIỆU BẢN VẼ	
KC-06	

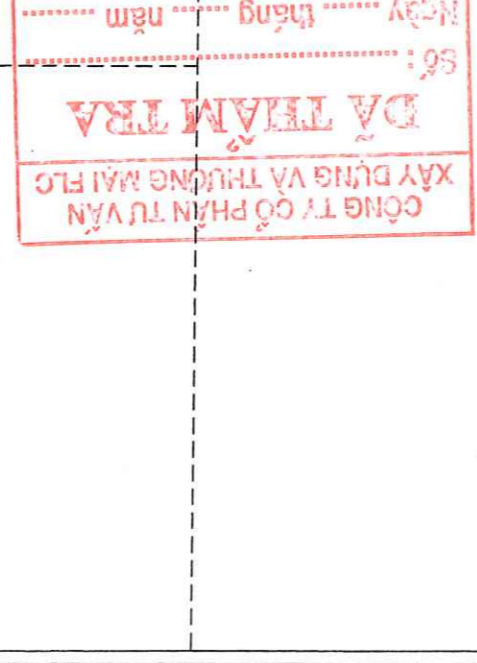
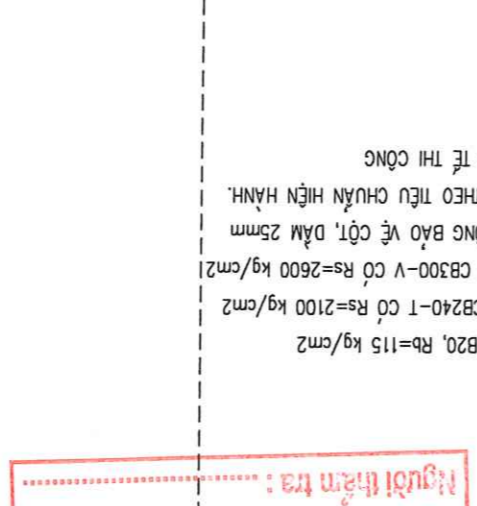
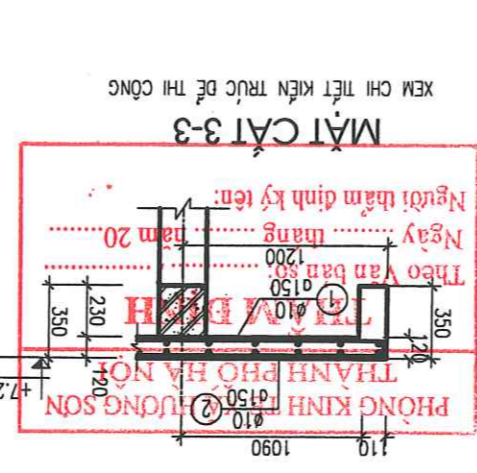
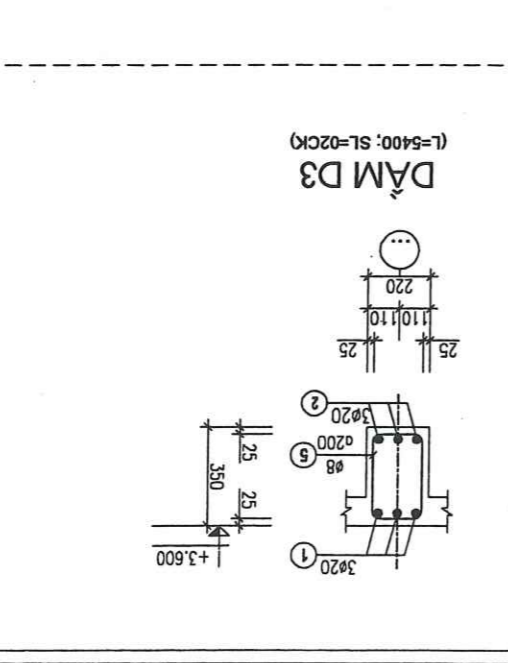
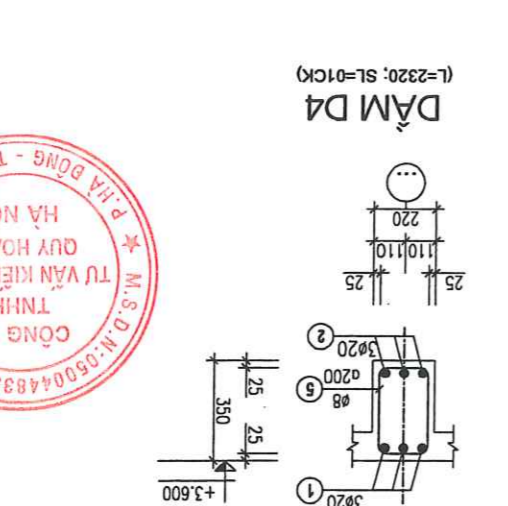
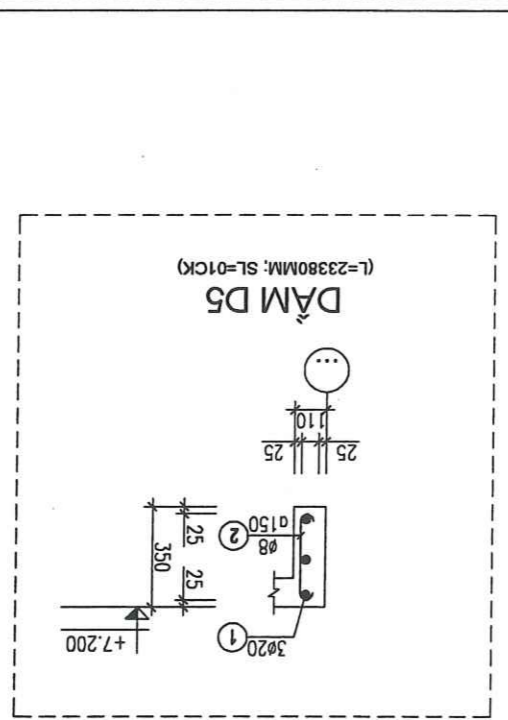

PHÒNG KINH THÀNH PHỐ HÀ NỘI
TRẦN VĂN ĐÌNH
 Theo Văn bản số năm 20...
 Ngày tháng năm 20...
 Người tham định ký tên:

DỰ THẨM TRA
 CÔNG TY CỔ PHẦN TƯ VẤN
 XÂY DỰNG VÀ THƯỜNG MẠI FLC
 Số: tháng năm
 Người thẩm tra:

GHI CHÚ
 1. BÊ TÔNG CẤP ĐỘ BỀN B20, Rb=115 kg/cm²
 2. THÉP D<10 LÀ THÉP CB240-T CỎ R_s=2100 kg/cm²
 3. THÉP D>=10 LÀ THÉP CB300-V CỎ R_s=2600 kg/cm²
 4. CHIỀU DÀY LỚP BÊ TÔNG BẢO VỆ CỘT, DẠM 25mm
 5. NƠI BUỘC CỘT THÉP THEO TIÊU CHUẨN HIỆN HÀNH.
 6. CẮT THÉP THEO THỰC TẾ THI CÔNG

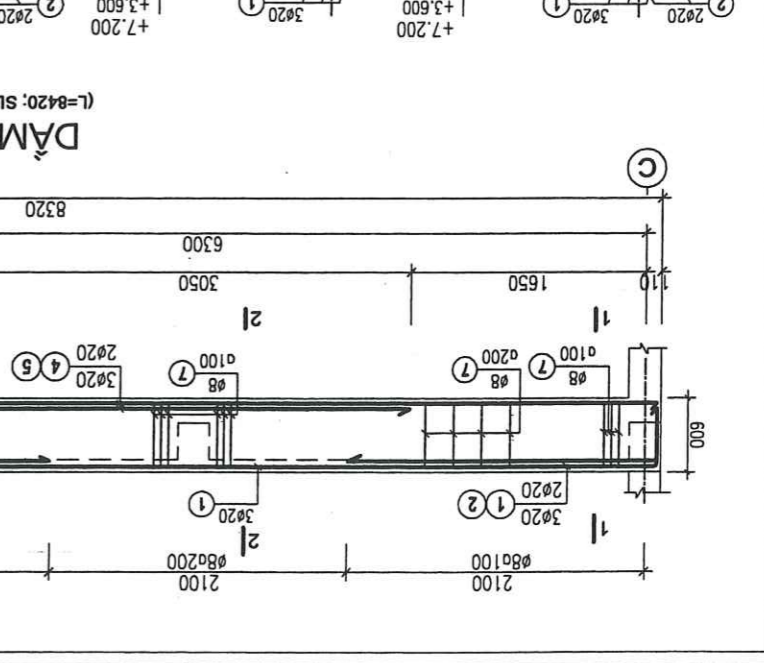
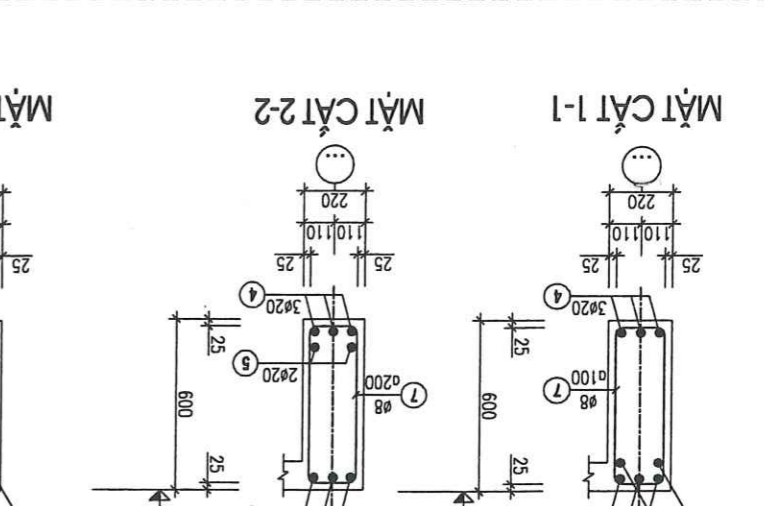
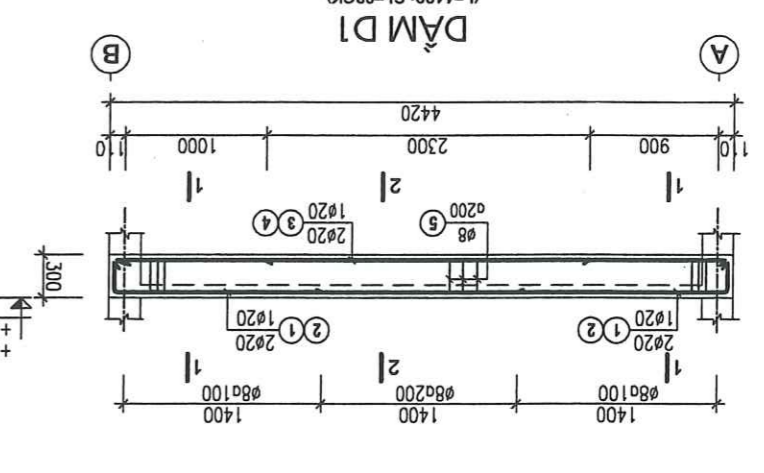
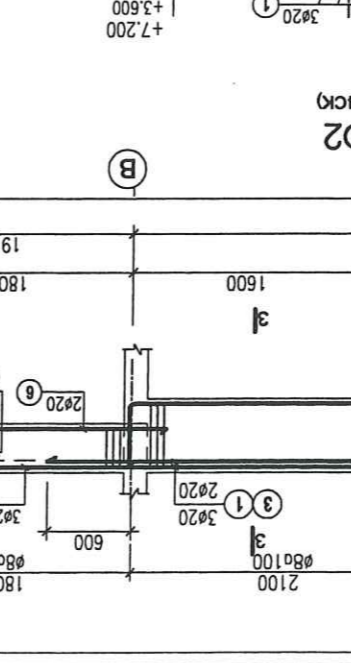
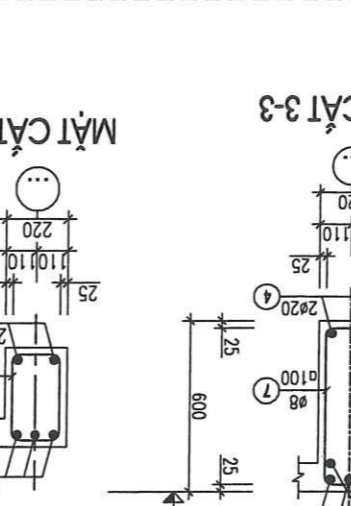
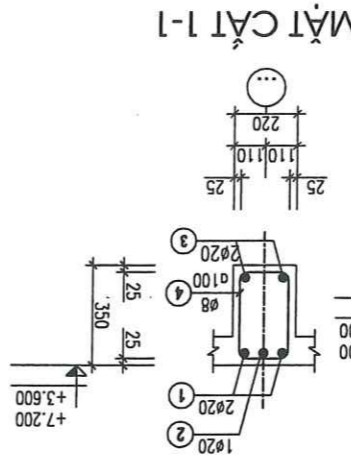
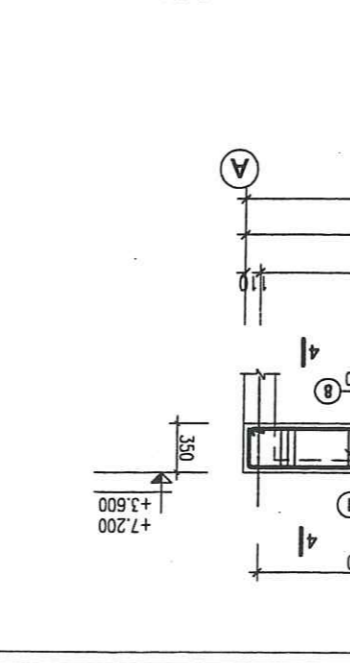
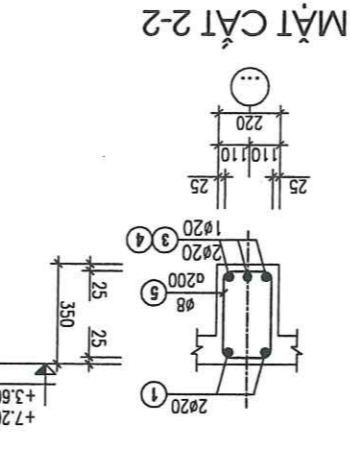

SỬA DỜI		SỬA DỜI	
TÁC PHẨM		TÁC PHẨM	
NGÀY		NGÀY	
3		3	
2		2	
1		1	
GHI CHÚ		GHI CHÚ	
CHỦ ĐẦU TƯ: BAN QLDA BẦU TƯ - HÀ TỈNH			
XÃ HƯƠNG SƠN			
CÔNG TRÌNH:			
CẢI TẠO, SỬA CHỮA, XÂY DỰNG MỚI			
CƠ SỞ VẬT CHẤT			
TRƯỜNG THCS BỘC TÍN			
HÀNG MỤC: NHÀ VỆ SINH XÂY MỚI			
CO QUAN THIẾT KẾ			
CÔNG TY TNHH TƯ VẤN KIẾN TRÚC - QUY HOẠCH			
HÀ NỘI			
GIÁM ĐỐC: HÀ NỘI			
CÔNG TY TNHH TƯ VẤN KIẾN TRÚC - QUY HOẠCH			
HÀ NỘI			
CÔNG TY TNHH TƯ VẤN KIẾN TRÚC - QUY HOẠCH			
HÀ NỘI			
KTS: NGUYỄN SƠN TÙNG			
CHỦ NHIỆM DỰ ÁN:			
KTS: NGUYỄN SƠN TÙNG			
CHỦ TRÌ THIẾT KẾ:			
KTS: NGUYỄN THỊ NGỌC			
THIẾT KẾ KỸ THUẬT:			
KTS: NGUYỄN THỊ NGỌC			
KẾM:			
THS.KS: ĐÀO THỊ LAN HƯƠNG			
TÊN BÀN VẼ:			
CHI TIẾT XÃ GỖ MẠI			
CHI TIẾT XÃ GỖ MẠI			
HỒ SƠ: TKVTC			
PHÁT HÀNH: 2026			
KỶ HIỆU BÀN VẼ			
KC-07			

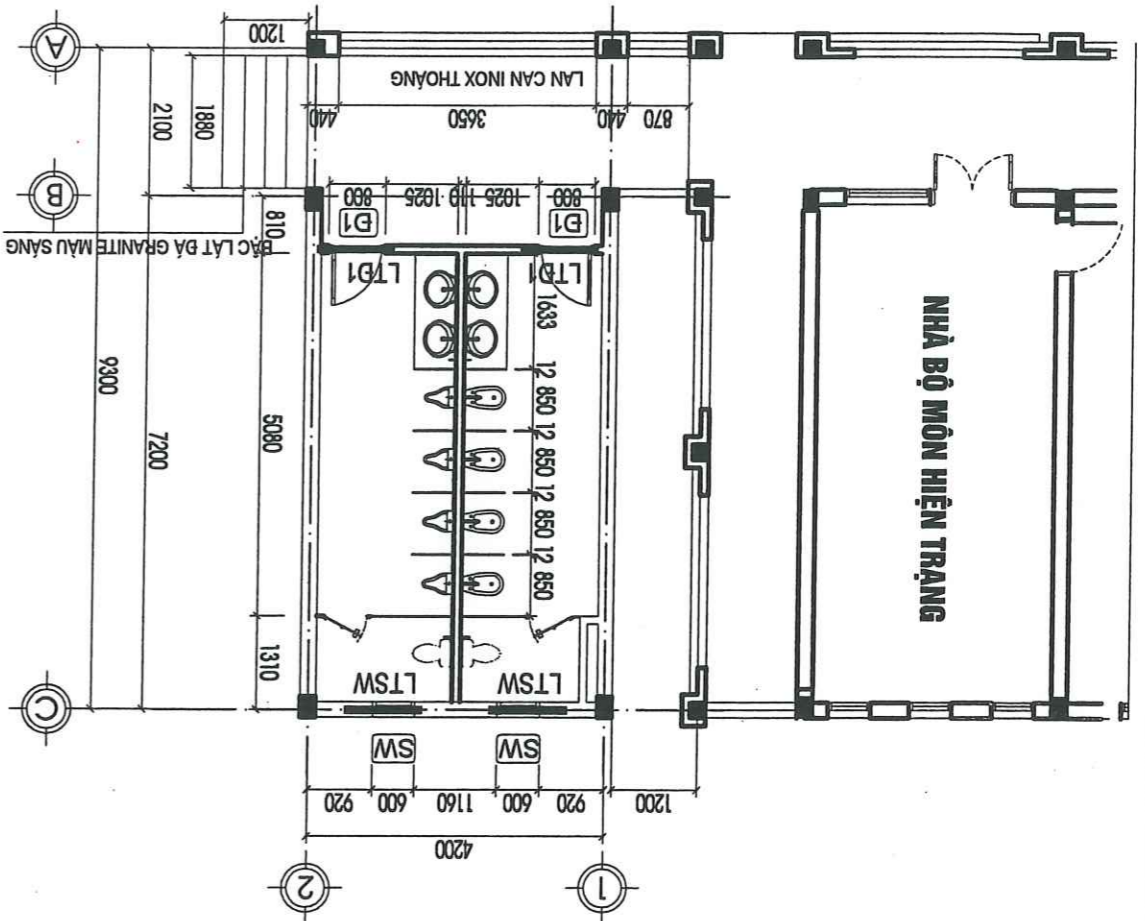
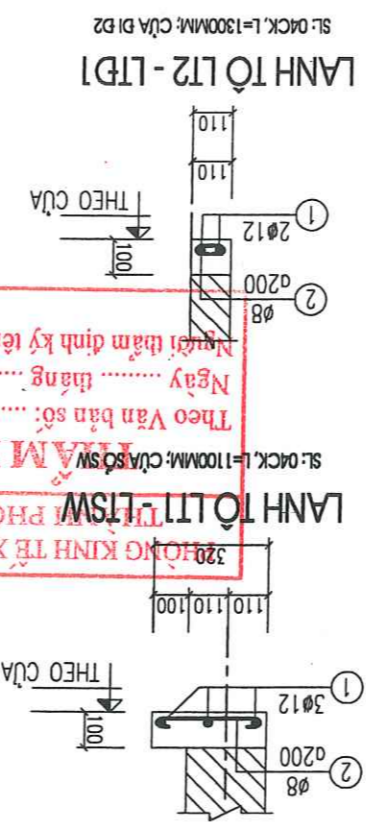
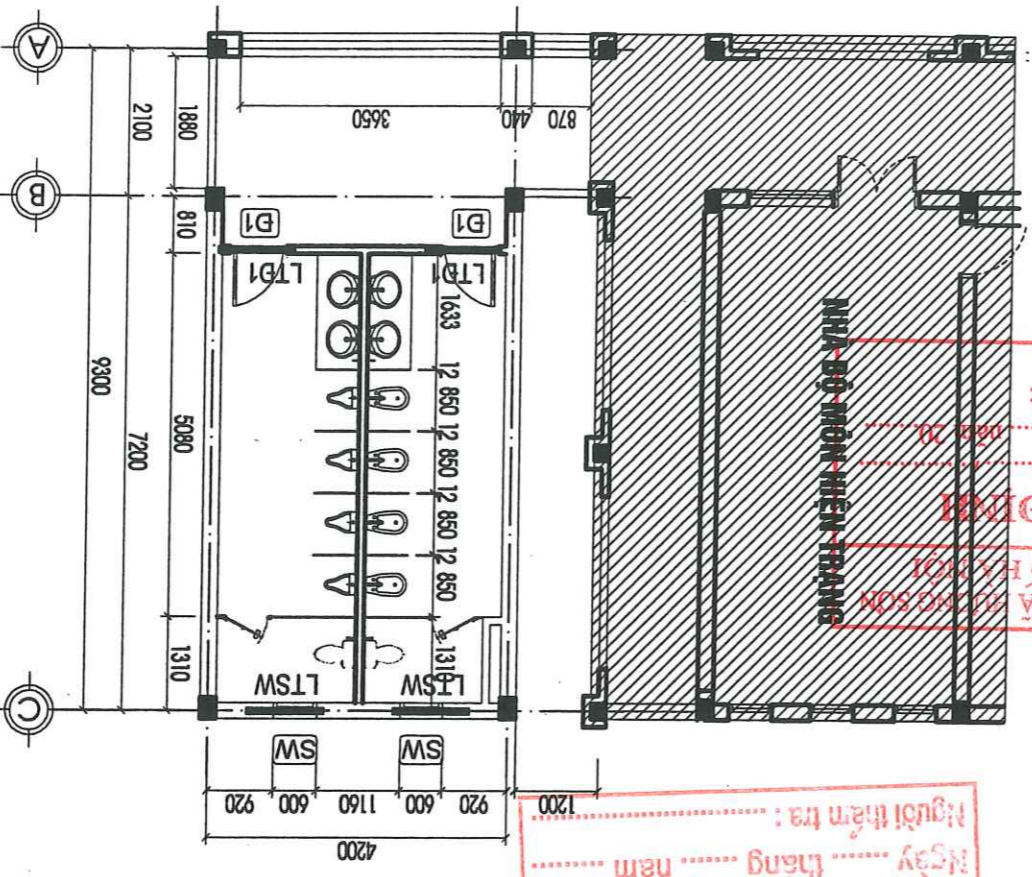

DẤU THẨM TRA

CÔNG TY CỔ PHẦN TƯ VẤN
XÂY DỰNG VÀ THƯƠNG MẠI FLC

Số: tháng năm

Người thẩm tra:

MẶT BẰNG KẾT CẤU MẠI

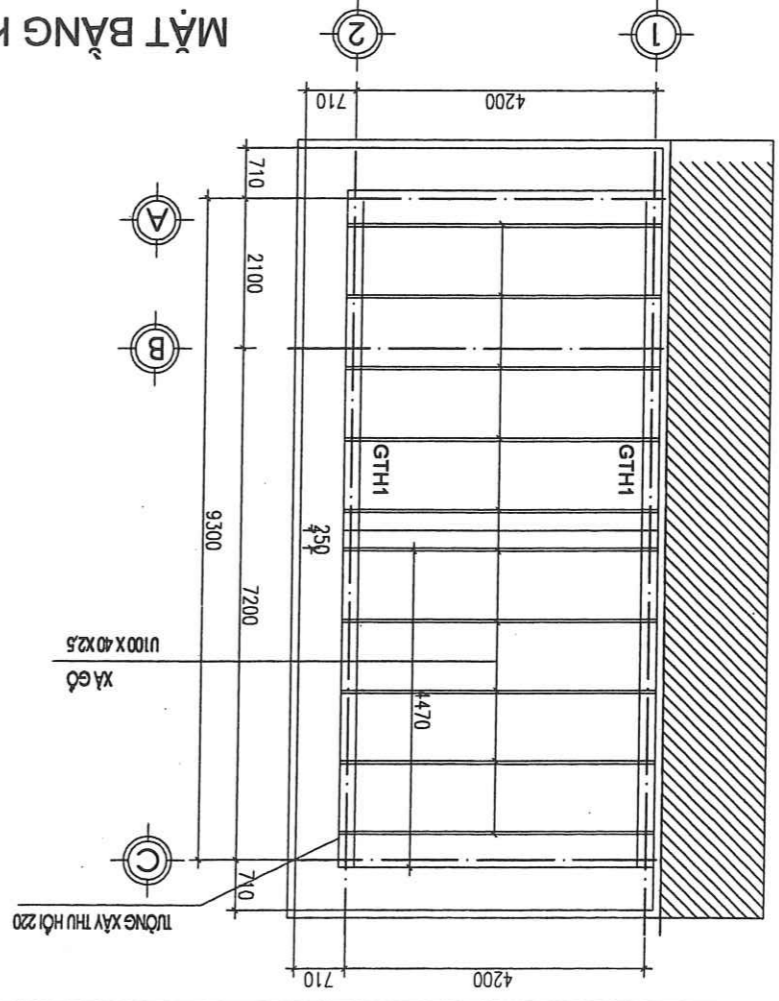

TÊN CK	ST	HÌNH DẠNG - KÍCH THƯỚC	DÀI	RỘNG	DÀY	SỐ BỘ PHẦN	THỂ TÍCH (M ³)	TỔNG
1		C120X40X2,5	4200	200	2,5	1	164,85	
2		L63X5	200	126	5	20	19,782	
3		BU LÔNG D14				40 CÁI		
4		THÉP D10 CỬA CON BÒ 130+160+130	420			20		189,832
TỔNG								189,832

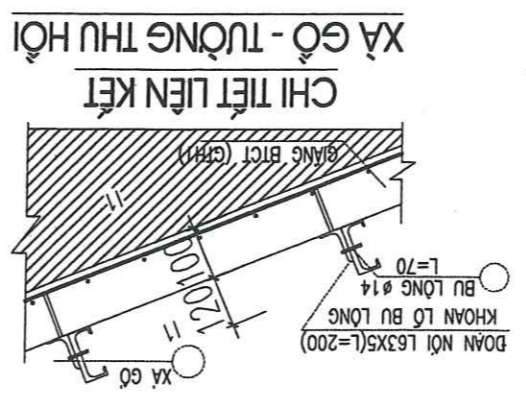
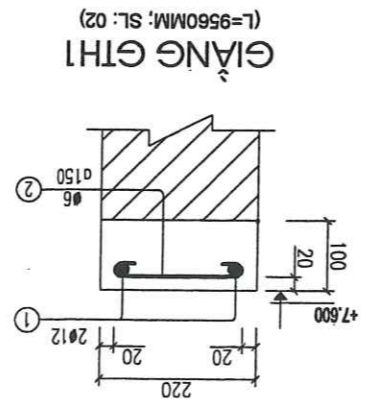
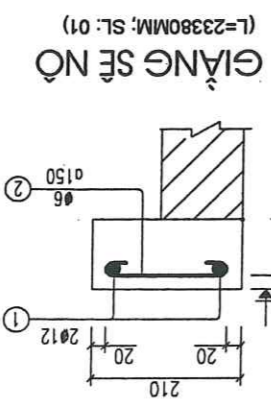

SỬA DỜI		SỬA DỜI	NGÀY	TÁC PHẠM
GHI CHÚ		1		
		2		
		3		
CHỦ ĐẦU TƯ: BAN GIÁM ĐỐC ĐẦU TƯ - NHÀ TÀI				
CÔNG TRÌNH: NHÀ Ở MỚI				
CƠ SỞ VẬT CHẤT: NHÀ VỆ SINH XÂY MỚI				
HẠNG MỤC: NHÀ VỆ SINH XÂY MỚI				
CƠ QUAN THIẾT KẾ:				
M.S.D.N: 058044350-01				
CÔNG TY TNHH TƯ VẤN XÂY DỰNG VÀ THƯƠNG MẠI FLC				
CÔNG TY TNHH TƯ VẤN XÂY DỰNG VÀ THƯƠNG MẠI FLC				
HÀ NỘI				
CHỦ NHIỆM DỰ ÁN:				
KTS: NGUYỄN SƠN TÙNG				
CHỦ TRÌ THIẾT KẾ:				
THS.KS: NGUYỄN THỊ NGỌC				
THIẾT KẾ KỸ THUẬT:				
THS.KS: NGUYỄN THỊ NGỌC				
KIỂM:				
THS.KS: ĐÀO THỊ LAN HUONG				
TÊN BẢN VẼ: KẾT CẤU BỂ TỰ HOÀI				
HỒ SƠ: TKBVTC				
PHÁT HÀNH: 2025				
TỶ LỆ: KỶ HIỆU BẢN VẼ KC-08				

STT	Đ.Kinh (mm)	Chiều Dài (mm)	S.Lượng	C.kiện	C.Dài(m)	K.Lượng(kg)
1	110	2120	14	1	32.8	20.2
2	110	2120	14	1	29.7	18.3
3	110	2520	11	1	30.1	18.6
4	110	2520	11	1	27.7	17.1
5	110	500	72	1	36.0	22.2
6	110	1220	32	1	39.0	24.1
7	50	180	48	1	13.4	3.0
8	110	9400	2	1	18.8	11.6
Hình Dạng Thanh						Tổng công

BẢNG THÔNG KÊ TẾP KÊ (CHO 1 CẦU KIẾN)

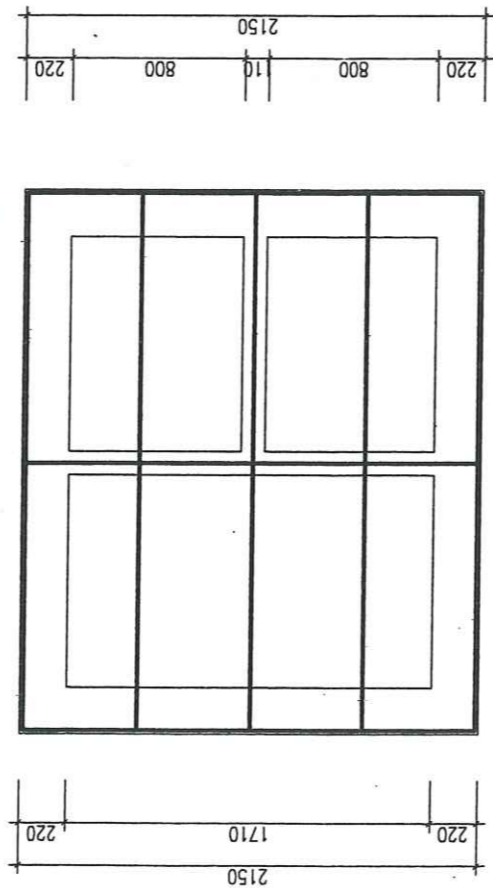
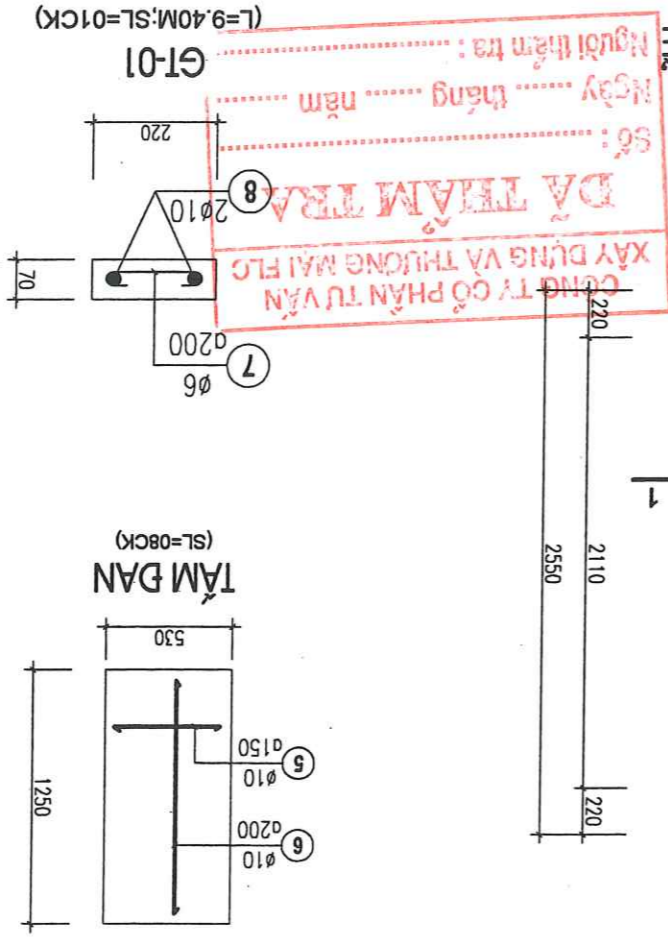

PHÒNG KINH TẾ VÀ NGÀNH KIẾN TRÚC HÀ NỘI
 THẠM ĐỊNH
 Theo Văn bản số: / năm 20
 Ngày: tháng năm
 Người thẩm định ký tên:

- GHI CHÚ:**
- BÊ TÔNG MẶC 250, Rn=115 kg/cm²
 - THÉP <math>\phi < 10</math> LÀ THÉP CB240-T CỒ R$=2100$ kg/cm²
 - THÉP $\phi \ge 10$ LÀ THÉP CB300-V CỒ R$=2600$ kg/cm²
 - LỚP BÊ TÔNG BẢO VỆ ĐỐI VỚI BẢN LÀ 1.5cm
 - BÊ TÔNG LỚT DÀY BÊ MẶC 100, DÀY 10CM
 - THÀNH BÊ TRONG VÀ NGOÀI TRÁT Vữa Xi Măng MẶC 75, DÀY 2.5cm
 - LẦN TRÁT 1 DÀY 1.5cm, LẦN TRÁT 2 DÀY 1cm
 - DÂY BÊ LĂNG VỮA Xi MĂNG MẶC 75, DÀNH MÀU BẢNG Xi MĂNG NGUYÊN CHẤT
 - CỐT ± 0.000 TRONG BẢN VẼ TƯỜNG ỨNG VỚI CỐT SAN NỀN
 - BÊ PHỐT DẶT BÊN NGOÀI, PHÍA DẰNG SAU KHU VẾ SINH

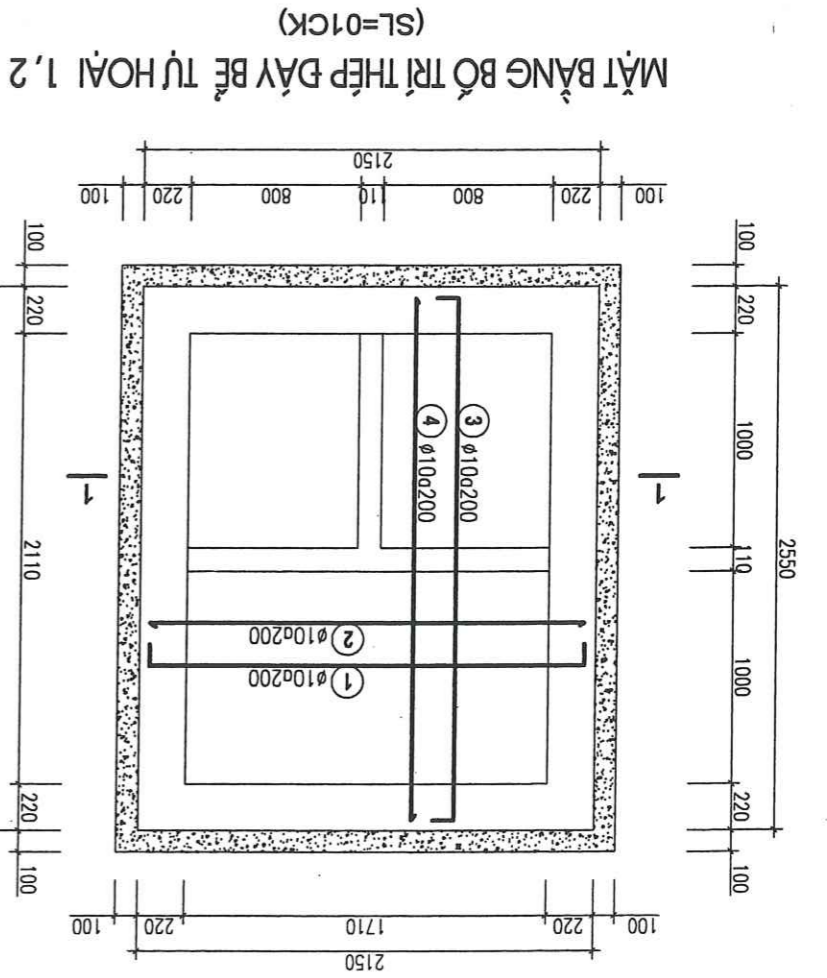
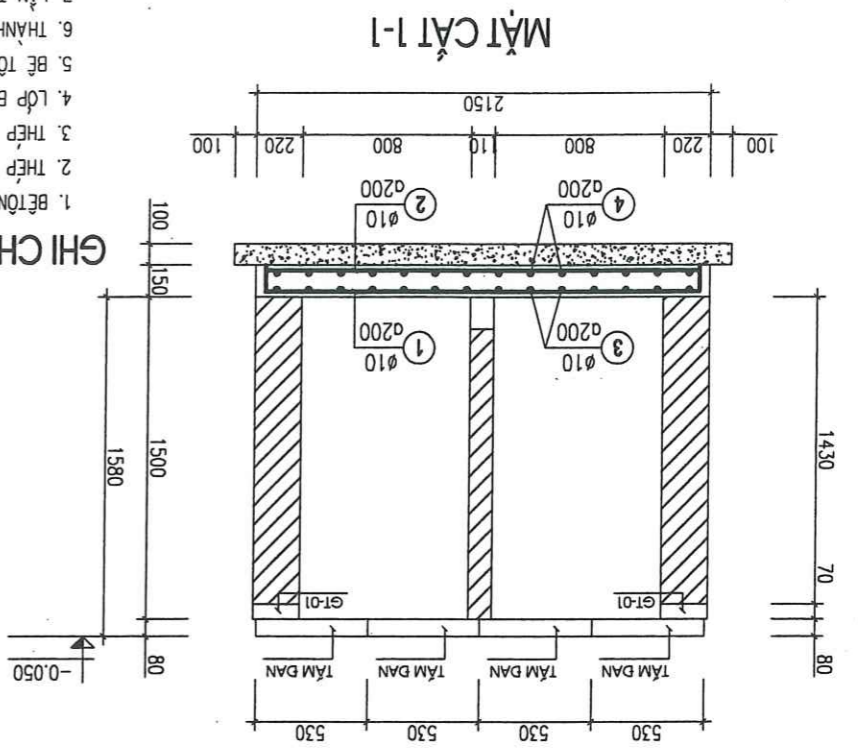



SỬA DỜI
 SỬA DỜI NGÀY TÁC PHẨM
 1
 2
 3
 GHI CHÚ

CHỦ ĐẦU TƯ: BAN GIÁM ĐỐC ĐẦU TƯ - HẠ TẦNG XÃ HƯƠNG SƠN
 CÔNG TRÌNH: XÂY DỰNG NHÀ Ở

CÁI TẠO, SỬA CHỮA, XÂY DỰNG MỚI CƠ SỞ VẬT CHẤT TRƯỜNG THCS ĐỨC THỊ
 HÀNG MỤC: NHÀ VỆ SINH XÂY MỚI

CÔNG QUAN THIẾT KẾ: 

CÔNG TY TNHH TƯ VẤN KỸ THUẬT - QUẢN LÝ DỰ ÁN: CÔNG TY TNHH TƯ VẤN KỸ THUẬT - QUẢN LÝ DỰ ÁN HẠ NỘI
 CHỨC NHIỆM DỰ ÁN: CHỨC NHIỆM DỰ ÁN
 KTS: NGUYỄN SƠN TÙNG
 CHỮ TRƯ THIẾT KẾ: 

KTS: NGUYỄN SƠN TÙNG
 CHỮ TRƯ THIẾT KẾ: 

TH.S.KS: NGUYỄN THỊ NGỌC
 THIẾT KẾ KỸ THUẬT: 

TH.S.KS: NGUYỄN THỊ NGỌC
 KẾM: 

TÊN BÀN VẼ:
 TH.S.KS: ĐÀO THỊ LAN HUONG
 BẢNG THÔNG KẾ THÉP MÔNG
 HỒ SƠ: TRAVTC
 PHÁT HÀNH: 2026
 KỶ HIỆU BẢN VẼ: KC-09

SỐ:
 NGÀY: tháng năm
 NGƯỜI THẨM TRA:
DA THẨM TRA
 CÔNG TY CỔ PHẦN TƯ VẤN XÂY DỰNG VÀ THƯƠNG MẠI FLC

PHÒNG KẾ TÍNH XÃ HƯƠNG SƠN
 THÀNH PHỐ HÀ NỘI
THẨM ĐỊNH
 Theo Văn bản số: /
 Ngày: tháng năm 20.....
 Người thẩm định ký tên:

BẢNG THÔNG KẾ CỘT THÉP





CẤU	SỐ HIỆU	KIẾN THÉP	HÌNH DẠNG THANH	Ø	CHIỀU DÀI (mm)	SỐ THANH /C.KIẾN	SỐ CẦU KIẾN	CHIỀU DÀI (m)	TỔNG CỘNG	
SÀN T.2 (SL: 01C10)	1	8	70	2290	10	4	1	9.2	5.6	
	2	7	70	2290	10	4	1	9.7	6.0	
	3	8	70	2290	10	4	1	9.7	6.0	
	4	7	70	2290	10	4	1	9.2	5.6	
	5	6	70	5350	10	10	1	54.9	33.8	
	6	5	70	5350	10	10	1	53.5	33.0	
	7	4	70	4930	10	38	1	192.7	118.8	
	8	3	70	4390	10	38	1	166.8	102.9	
	9	2	70	9490	10	22	1	211.9	130.6	
	10	1	10	9490	22	22	1	208.8	128.7	
	SÀN MÀI (SL: 01C10)	1	1	10690	10690	10	34	1	363.5	224.1
		2	2	70	10690	10	34	1	368.2	227.0
3		3	4990	4990	10	72	1	359.3	221.5	
4		4	70	4990	10	72	1	369.4	227.7	
5		1	1060	1060	12	3	4	12.7	11.3	
6		2	60	280	8	8	4	12.8	5.1	
7		1	1260	1260	12	2	4	10.1	8.9	
8		2	60	70	8	7	4	5.3	2.1	
9		1	9530	9530	12	2	2	38.1	33.8	
10		2	60	300	48	2	2	28.8	11.4	
GIẢNG TH (SL: 02C10)		1	1	60	9530	12	2	2	38.1	33.8
		2	2	60	70	8	7	4	5.3	2.1
	3	1	1260	1260	12	2	4	10.1	8.9	
	4	2	60	280	8	8	4	12.8	5.1	
	5	1	1060	1060	12	3	4	12.7	11.3	
	6	2	60	280	8	8	4	12.8	5.1	
	7	1	1260	1260	12	2	4	10.1	8.9	
	8	2	60	70	8	7	4	5.3	2.1	
	9	1	9530	9530	12	2	2	38.1	33.8	
	10	2	60	300	48	2	2	28.8	11.4	

BẢNG THÔNG KẾ CỘT THÉP

CẤU	SỐ HIỆU	KIẾN THÉP	HÌNH DẠNG THANH	Ø	CHIỀU DÀI (mm)	SỐ THANH /C.KIẾN	SỐ CẦU KIẾN	CHIỀU DÀI (m)	TỔNG CỘNG	
DẦM D.1 (SL: 04C10)	1	20	4200	4200	20	6	4	4200	248.6	
	2	20	3900	3900	20	6	4	3900	230.8	
	3	8	1000	1000	8	4	4	160.0	63.1	
	4	20	4200	4200	20	4	2	33.6	82.9	
	5	20	3600	3600	20	4	2	31.2	76.9	
	6	8	800	800	8	4	2	64.0	25.3	
	7	20	9120	9120	20	3	4	109.4	269.9	
	8	20	2600	2600	20	1	4	10.4	25.6	
	9	20	2750	2750	20	2	4	22.0	54.3	
	10	20	7120	7120	20	3	4	85.4	210.7	
	DẦM D.3 (SL: 02C10)	1	20	5350	5350	20	3	2	35.7	88.0
		2	20	5350	5350	20	3	2	32.1	79.2
3		8	1060	1060	8	12	4	50.9	20.1	
4		20	2600	2600	20	2	4	20.8	51.3	
5		20	3100	3100	20	2	4	24.8	61.2	
6		8	1560	1560	8	60	4	374.4	147.7	
7		20	170	170	60	550	4	147.7	51.3	
8		20	1060	1060	8	12	4	50.9	20.1	
9		20	5350	5350	20	3	2	35.7	88.0	
10		20	5350	5350	20	3	2	32.1	79.2	
DẦM D.4 (SL: 01C10)		1	20	2270	2270	20	3	1	8.6	21.2
		2	20	2270	2270	20	3	1	8.6	21.2
	3	8	1060	1060	8	16	1	17.0	6.7	
	4	20	23930	23930	20	3	1	71.8	177.0	
	5	20	470	470	156	1	1	73.3	28.9	
	6	20	2270	2270	20	3	1	8.6	21.2	
	7	20	2270	2270	20	3	1	8.6	21.2	
	8	8	1060	1060	8	16	1	17.0	6.7	
	9	20	23930	23930	20	3	1	71.8	177.0	
	10	20	470	470	156	1	1	73.3	28.9	
	DẦM D.5 (SL: 01C10)	1	20	23930	23930	20	3	1	71.8	177.0
		2	20	470	470	156	1	1	73.3	28.9

PHẦN : ĐIỆN NƯỚC



SỬA ĐỔI		TÁC PHẨM	
SỬA ĐỔI	NGÀY		
1			
2			
3			
GHI CHÚ			
CHỦ ĐẦU TƯ - NHÀ TỰ - NHÀ TẦNG			
XÂY HƯƠNG SƠN			
CÔNG TRÌNH:			
CẢI TẠO, SỬA CHỮA, XÂY DỰNG MỚI			
CƠ SỞ VẬT CHẤT			
TRƯỜNG THCS BỘC TÍN			
HÀNG MỤC:			
NHÀ VỆ SINH XÂY MỚI			
CƠ QUAN THIẾT KẾ			
 CÔNG TY TNHH TƯ VẤN KIẾN TRÚC - QUY HOẠCH HÀ NỘI M.S.D.N: 05044830-C.T.11 HÀ NỘI GIÁM ĐỐC P. HÀ ĐÔNG - T.P. HÀ NỘI			
CHỦ ĐẦU TƯ:			
BAN QUẢN ĐẦU TƯ - NHÀ TẦNG			
XÂY HƯƠNG SƠN			
CÔNG TRÌNH:			
CẢI TẠO, SỬA CHỮA, XÂY DỰNG MỚI			
CƠ SỞ VẬT CHẤT			
TRƯỜNG THCS BỘC TÍN			
HÀNG MỤC:			
NHÀ VỆ SINH XÂY MỚI			
CƠ QUAN THIẾT KẾ			
 CHỦ NHIỆM DỰ ÁN: NGUYỄN SƠN TÙNG KTS: NGUYỄN SƠN TÙNG CHỦ TRÌ THIẾT KẾ:			
 KTS: VŨ MẠNH HÀ THIẾT KẾ KỸ THUẬT:			
 KTS: NGUYỄN THỊ THẨM KIỂM:			
 KTS: VŨ MẠNH HÀ TÊN BẢN VẼ:			
MẶT BẰNG CẤP ĐIỆN			
NHÀ VỆ SINH			
HỒ SƠ: TĐVTC			
PHÁT HÀNH: 2026			
KỶ HIỆU BẢN VẼ			
Đ: 01			

**CÔNG TY CỔ PHẦN TƯ VẤN
XÂY DỰNG VÀ THƯƠNG MẠI FLC**

DỰ THẨM TRA

Số: tháng năm

Ngày thẩm tra:

Người thẩm tra:



THẨM ĐỊNH

Theo Văn bản số: /
 Ngày tháng năm 20.....
 Người thẩm định ký tên:

STT	KÝ HIỆU	TÊN THIẾT BỊ - VẬT TƯ	ĐƠN VỊ	S.LƯỢNG
1	◎	ĐÈN ỚP TRẦN TRÒN BÔNG LED-1X12W	BỘ	10
2	⊕	QUẠT THÔNG GIÓ KT: 30CMX30CM	BỘ	04
3	⊕	CÔNG TẮC ĐƠN, ĐÔI	BỘ	02-04
4	—	DÂY CU/PVC (2X1,5)MM ²	M	150
5	—	ỐNG GHEM PVC D20	M	50

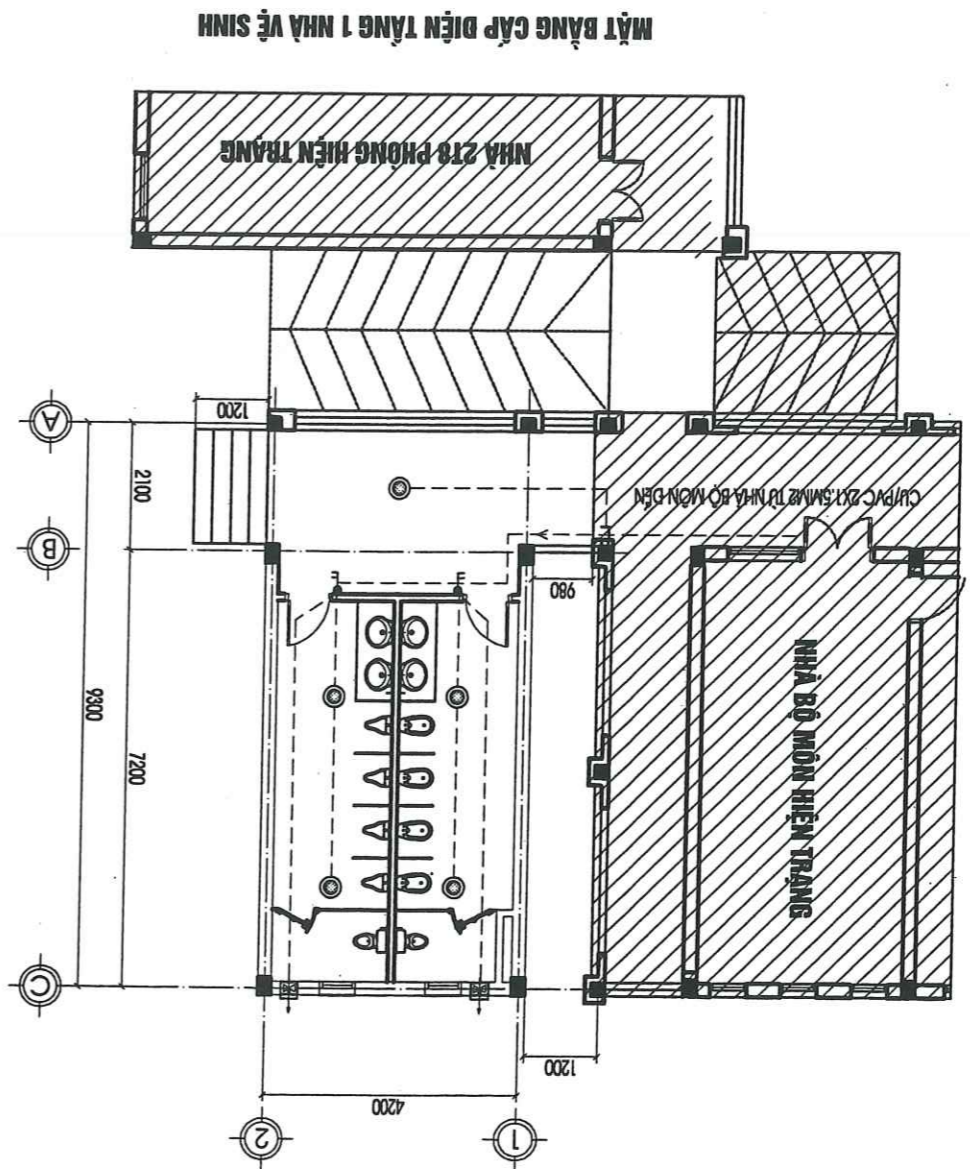
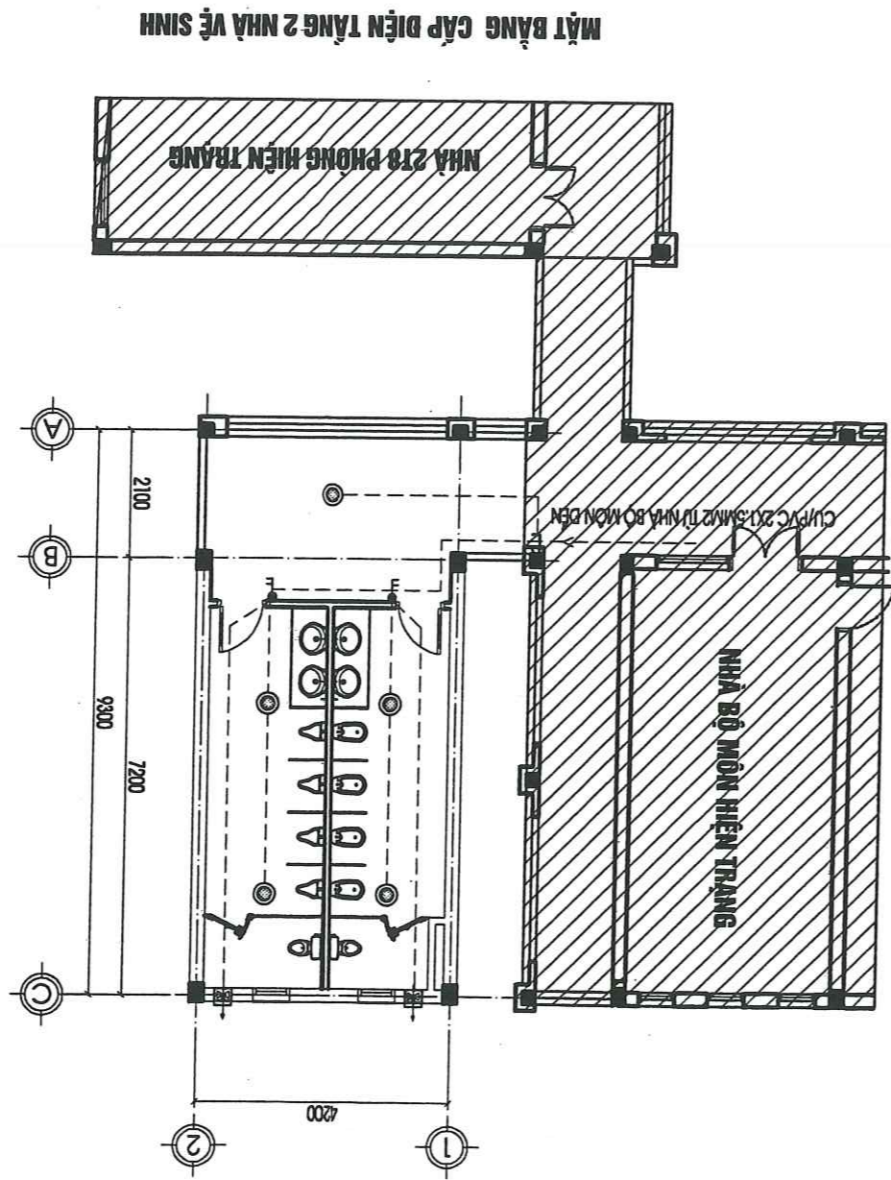
BẢNG THÔNG KẾ THIẾT BỊ - VẬT TƯ



SỬA DÒI		SỬA DÒI NGÀY	TÁC PHẨM
GHI CHÚ		1	
		2	
		3	
CHỦ ĐẦU TƯ: BAN GIÁM ĐỐC ĐẦU TƯ - NHÀ TẮNG XÀ HƯƠNG SƠN			
CÔNG TRÌNH: CẢI TẠO, SỬA CHỮA, XÂY DỰNG MỚI CƠ SỞ VẬT CHẤT TRƯỜNG THCS ĐỨC THỊN			
HẠNG MỤC: NHÀ VỆ SINH XÂY MỚI			
CƠ QUAN THIẾT KẾ: CÔNG TY TNHH TƯ VẤN THIẾT KẾ QUỸ HOẠCH VÀ QUẢN LÝ DỰ ÁN			
 CÔNG TY TNHH TƯ VẤN THIẾT KẾ QUỸ HOẠCH VÀ QUẢN LÝ DỰ ÁN M.S.D.M.0500448850-C.T.T.H. HÀ NỘI HÀ NỘI ĐỒ Tخطيط QUỸ HOẠCH VÀ QUẢN LÝ DỰ ÁN			
CHỦ NHIỆM DỰ ÁN: 		KTS: NGUYỄN SƠN TÙNG	
CHỦ TRƯỞNG THIẾT KẾ: 		KTS: NGUYỄN SƠN TÙNG	
THIẾT KẾ KỸ THUẬT: 		KTS: NGUYỄN THỊ THẨM	
KIỂM: 		KS: TRẦN NGỌC XÔ	
TÊN BẢN VẼ: CHI TIẾT CẤP-THOÁT NƯỚC KHU WC TẦNG 1		HỒ SƠ: TRƯỜNG	
PHÁT HÀNH: 2026		KỶ HIỆU BẢN VẼ	
N: 01			

CÔNG TY CỔ PHẦN TƯ VẤN XÂY DỰNG VÀ THƯƠNG MẠI FLC
DỰA THẨM TRA
 Số: tháng năm
 Ngày: tháng năm
 Người thẩm tra:

PHÒNG KINH TẾ VÀ HƯƠNG SƠN THÀNH PHỐ HÀ NỘI
THẨM ĐỊNH
 Theo Văn bản số: năm 20.....
 Ngày: tháng năm 20.....
 Người thẩm định ký tên:

SƠ ĐỒ THOÁT NƯỚC KHU WC

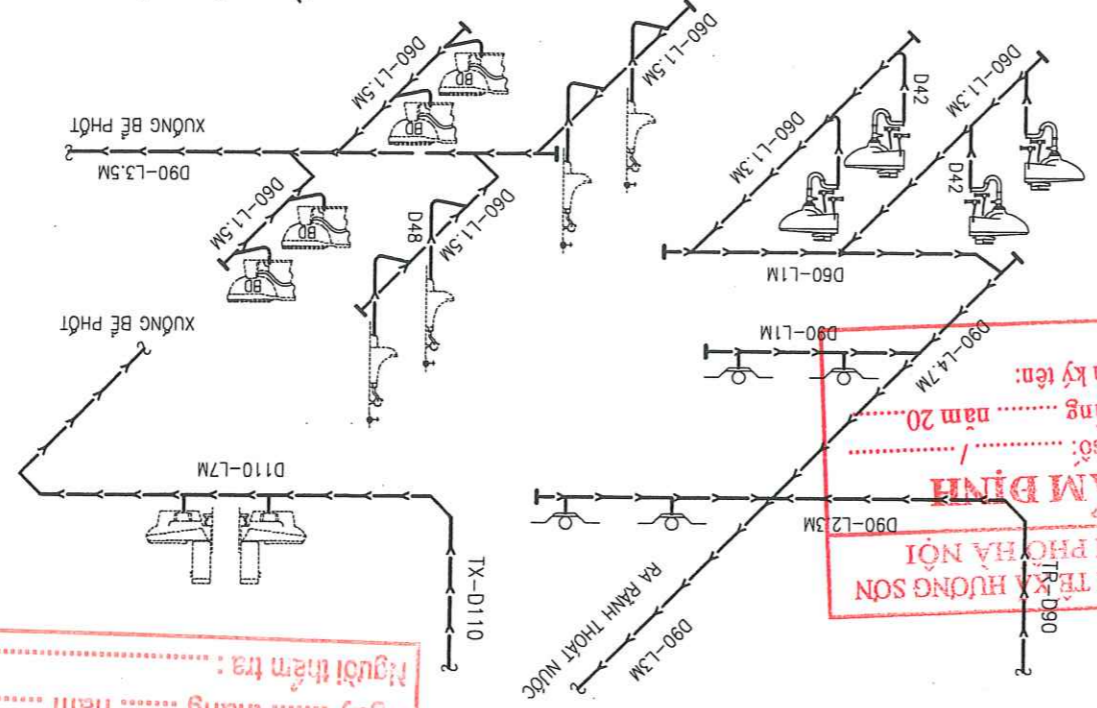

MẶT BẰNG THOÁT NƯỚC KHU WC TẦNG 1

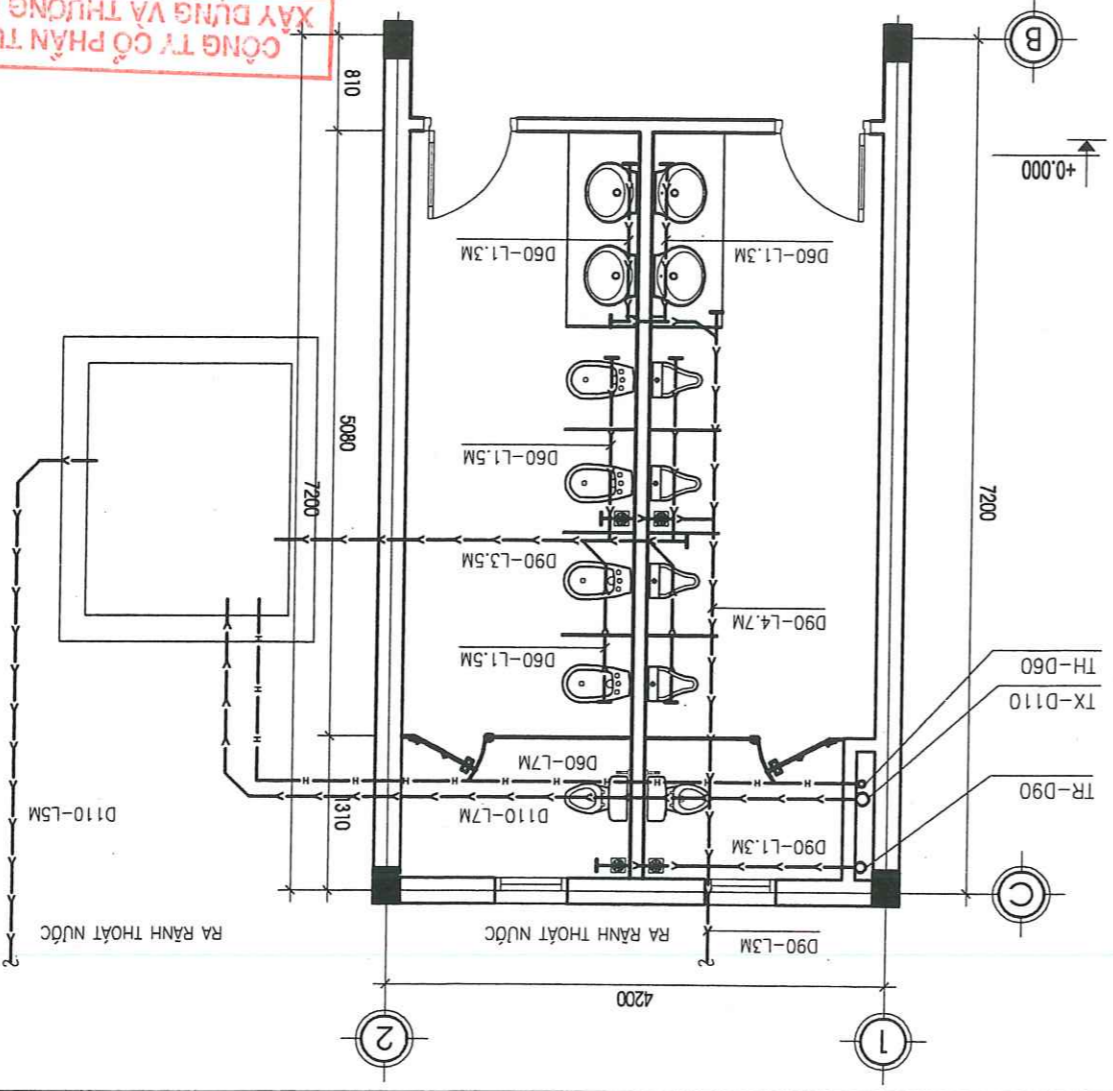



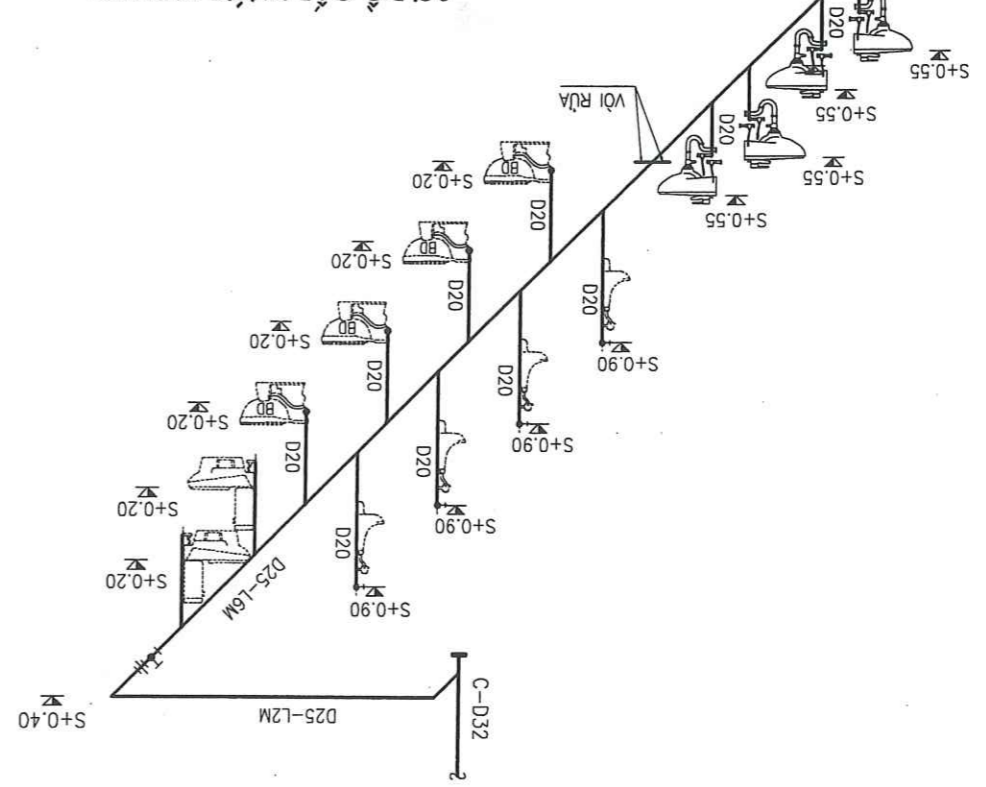

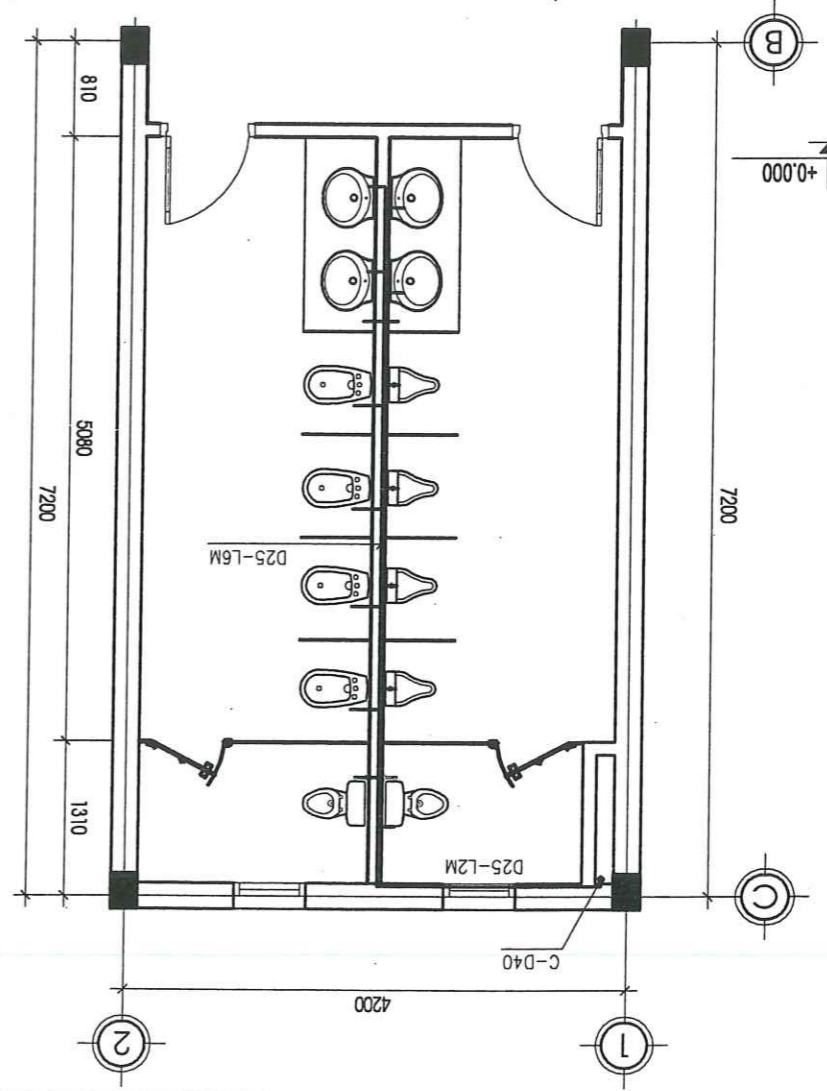

SƠ ĐỒ CẤP NƯỚC KHU WC



MẶT BẰNG CẤP NƯỚC KHU WC TẦNG 1



SỬA DÒI		TÁC PHẨM	
SỬA DÒI	NGÀY	TÁC PHẨM	
3			
2			
1			
GHI CHÚ			
CHỦ ĐẦU TƯ: BAN GIÁM ĐỐC ĐẦU TƯ - NHÀ TẦNG XÃ HƯƠNG SƠN			
CÔNG TRÌNH: CẢI TẠO, SỬA CHỮA, XÂY DỰNG MỚI CƠ SỞ VẬT CHẤT TRƯỜNG THCS ĐỨC TÍN			
HÀNG MỨC: NHÀ VỆ SINH XÂY MỚI			
CƠ QUAN THIẾT KẾ: CÔNG TY TNHH TƯ VẤN KIẾN TRÚC - QUY HOẠCH HÀ NỘI			
 CÔNG TY TNHH TƯ VẤN KIẾN TRÚC - QUY HOẠCH HÀ NỘI M.S.D.N: 0560448350-C.T.			
CHỦ NHIỆM DỰ ÁN: 		KTS: NGUYỄN SƠN TÙNG	
CHỦ NHIỆM DỰ ÁN: 		KTS: NGUYỄN SƠN TÙNG	
CHỦ TRƯ THIẾT KẾ: 		KTS: TRẦN NGỌC XÔ	
CHỦ TRƯ THIẾT KẾ: 		KTS: NGUYỄN THỊ THẨM	
KIỂM: 		KTS: TRẦN NGỌC XÔ	
TÊN BẢN VẼ: CHI TIẾT CẤP-THOÁT NƯỚC KHU WC TẦNG 2			
HỒ SƠ: TKB/TC		PHÁT HÀNH: 2026	
TY LỆ: KỸ HIỆU BẢN VẼ		N: 02	

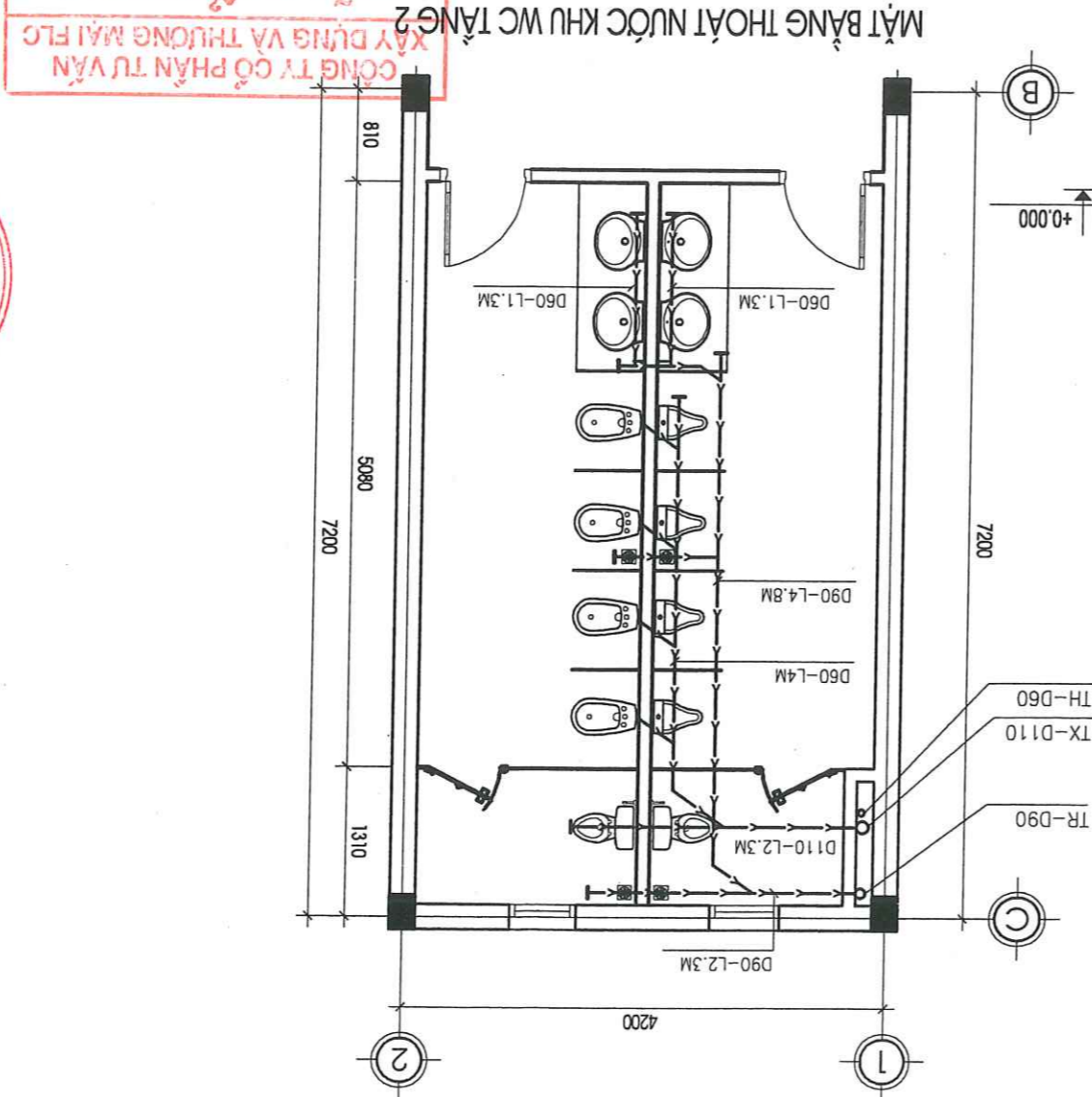

CÔNG TY CỔ PHẦN TƯ VẤN XÂY DỰNG VÀ THƯƠNG MẠI FLC
DÀ THẨM TRÁ
 Số:
 Ngày: tháng năm
 Người thẩm tra:

PHÒNG KINH ĐOẠI XÃ HƯƠNG SƠN
THÀNH PHỐ HÀ NỘI
 Theo Văn bản số:
 Ngày: tháng năm
 Người tham định kỹ lập:

SƠ ĐỒ THOÁT NƯỚC KHU WC

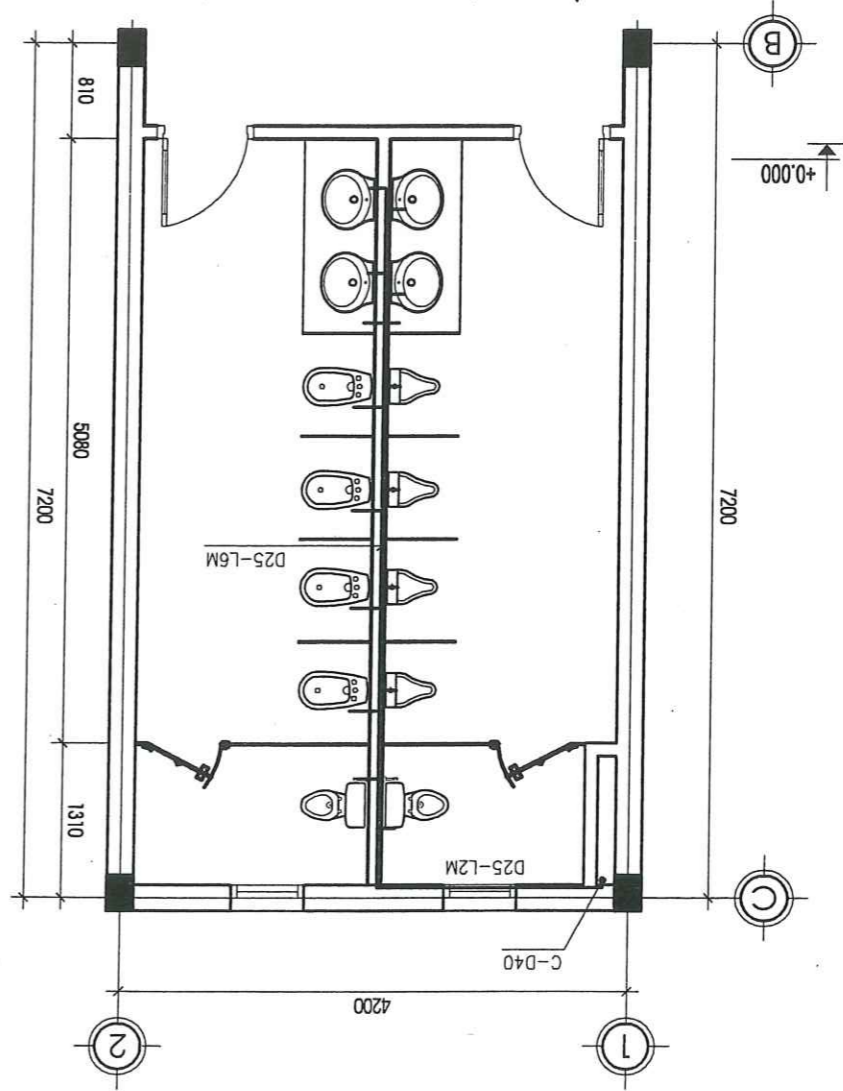

MẶT BẰNG CẤP NƯỚC KHU WC TẦNG 2

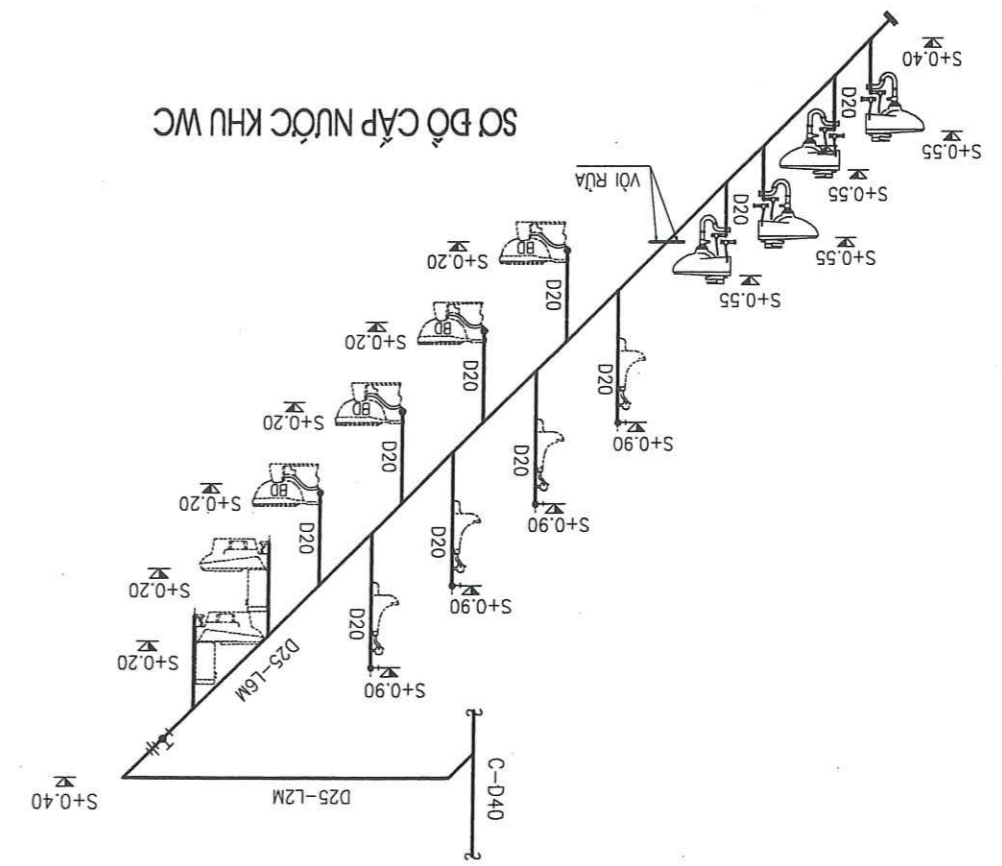

SƠ ĐỒ CẤP NƯỚC KHU WC

MẶT BẰNG CẤP - THOÁT NƯỚC MẠI

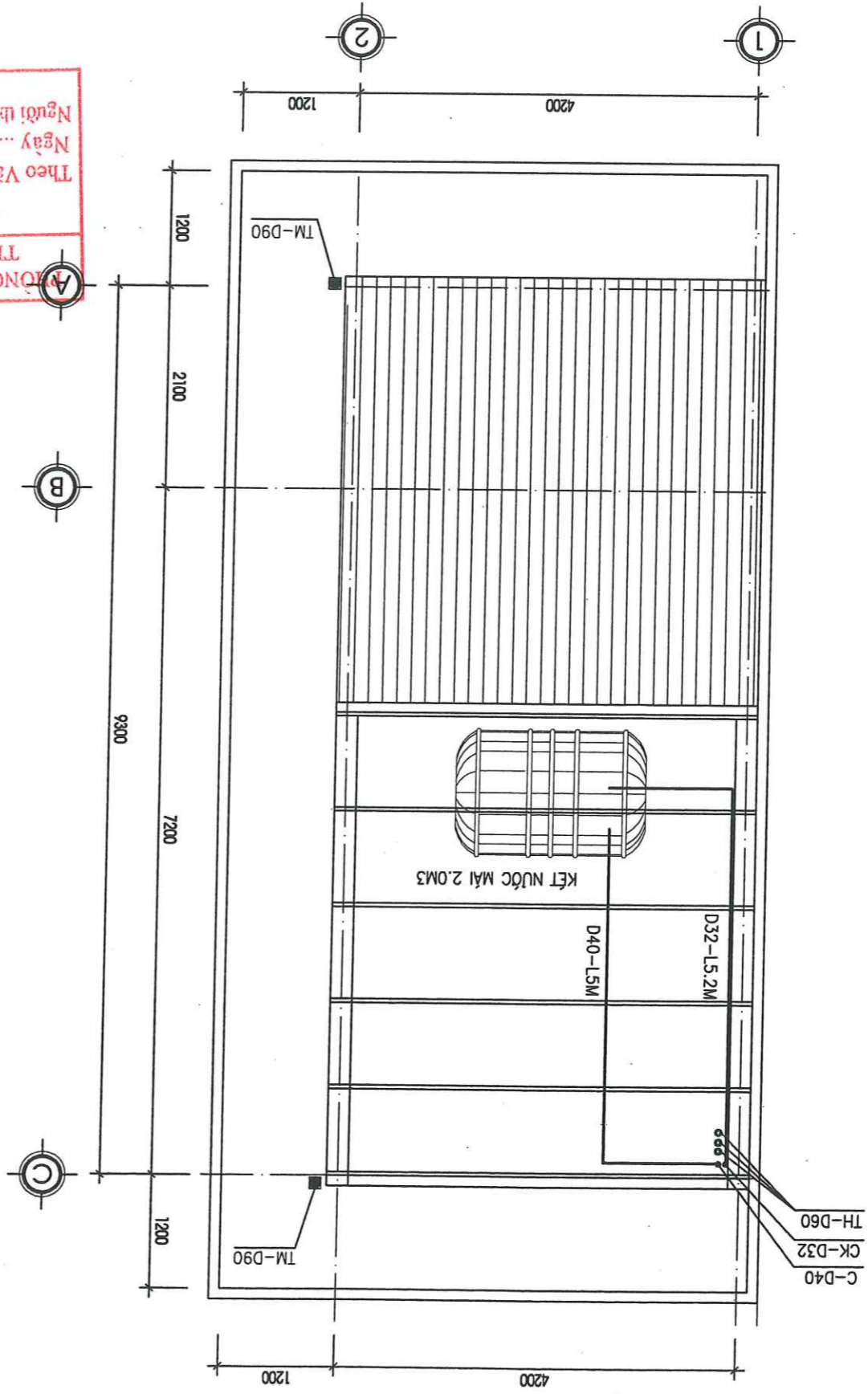

THẨM ĐỊNH
 CÔNG TY CỔ PHẦN TƯ VẤN
 THÀNH PHỐ HÀ NỘI
 Theo Văn bản số: /
 Ngày tháng năm 20.....
 Người thẩm định kỹ thuật:

DỰ THẨM TRA
 CÔNG TY CỔ PHẦN TƯ VẤN
 XÂY DỰNG VÀ THƯƠNG MẠI FLC
 Số:
 Ngày tháng năm
 Người thẩm tra:

KÍ HIỆU QUY ƯỚC

- CỒN
- ||— RẮC CỎ
- |— KHÓA
- X— ĐƯỜNG ống cấp nước lạnh
- x— ĐƯỜNG ống cấp nước nóng
- >— ĐƯỜNG ống thoát nước rửa
- TH— ĐƯỜNG ống thông hơi
- PHỄU THU SẤY

SỬA DẪI		SỬA DẪI	NGÀY	TÁC PHẨM
1				
2				
3				
GHI CHÚ				
CHỦ ĐẦU TƯ: BAN QUẢN LÝ TƯ - HẠ TĂNG				
XÃ HƯƠNG SƠN				
CÔNG TRÌNH: CẢI TẠO, SỬA CHỮA, XÂY DỰNG MỚI				
CƠ SỞ VẬT CHẤT				
TRƯỜNG THCS BỐC THÌ				
HÀNG MỤC:				
CƠ QUAN THIẾT KẾ				
 CÔNG TY CỔ PHẦN TƯ VẤN THÀNH PHỐ HÀ NỘI M.S.D.N: 050448350-0 T.K-9				
CHỦ NHIỆM DỰ ÁN: KTS: NGUYỄN SƠN TÙNG				
CHỦ TRÌ THIẾT KẾ: KTS: NGUYỄN SƠN TÙNG				
KIỂM: KTS: TRẦN NGỌC XÔ				
THIẾT KẾ KỸ THUẬT: KTS: TRẦN NGỌC XÔ				
TÊN BẢN VẼ: MB CẤP - THOÁT NƯỚC MẠI				
HỒ SƠ: TRAVTC				
PHÁT HÀNH: 2026				
KỶ HIỆU BẢN VẼ				
N: 03				



KỶ HIỆU QUY ƯỚC

TÊN GỌI	KÍ HIỆU
ÔNG CẤP NƯỚC LẠNH	D(MM)-L(M)
ÔNG THÔNG HƠI	TH-D(MM)
ÔNG ĐỪNG THOÁT XÍ	TX-D(MM)
ÔNG ĐỪNG THOÁT RỬA	TR-D(MM)
ÔNG ĐỪNG CẤP NƯỚC LÊN KẾT	CK-D(MM)
ÔNG ĐỪNG THOÁT NƯỚC MƯA	TM-D(MM)
RẮC CỎ	
CÓN THU	
VAN PHẠO	
VAN CỬA	
ÔNG KIỂM TRA	

SƠ ĐỒ CẤP NƯỚC TOÀN NHÀ

SƠ ĐỒ THOÁT NƯỚC TOÀN NHÀ

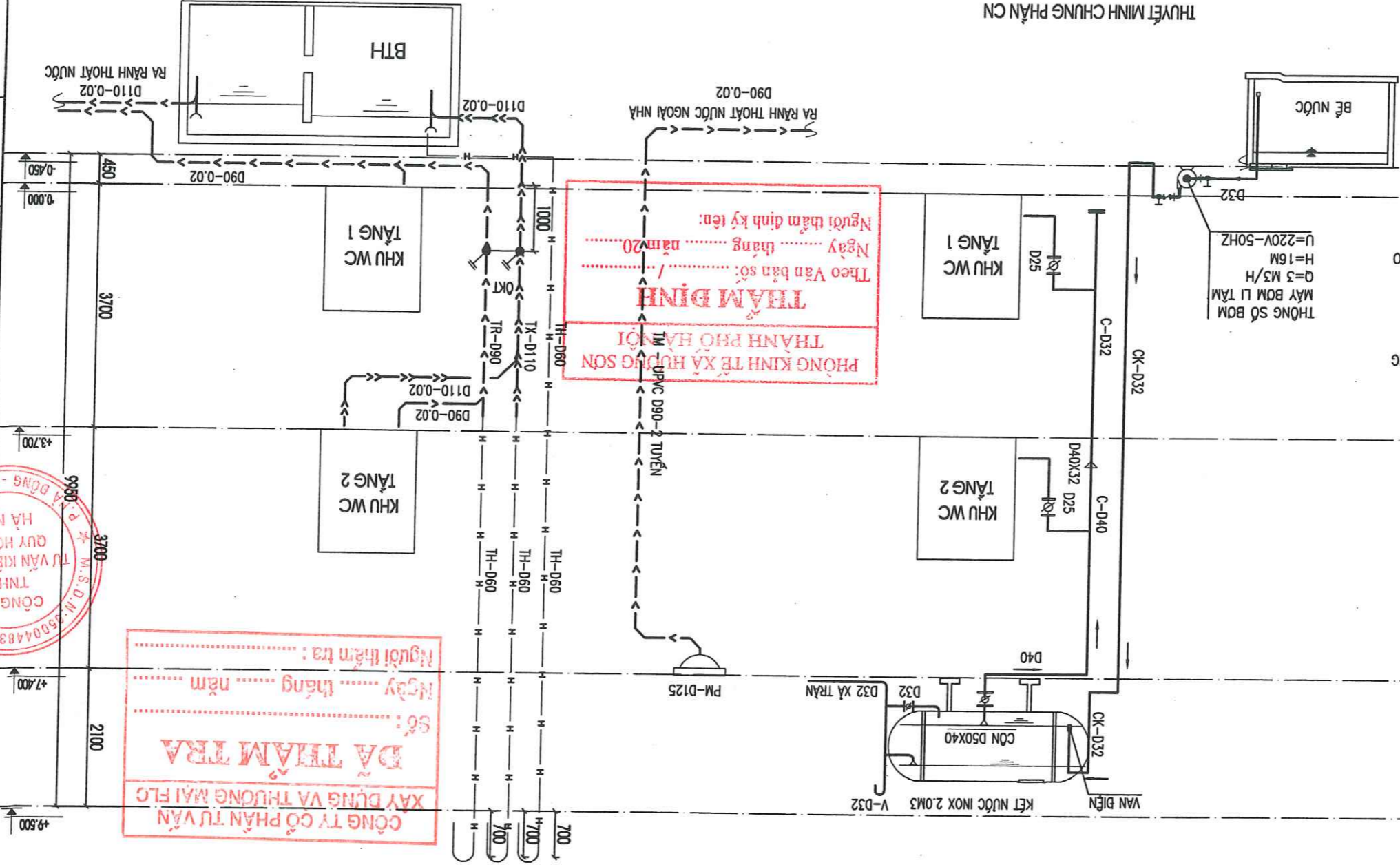

THUYẾT MINH CHUNG PHẦN CN

- HỆ THỐNG CẤP NƯỚC SINH HOẠT CỦA CÔNG TRÌNH BAO GỒM: GIẾNG KHOAN, MÁY BƠM, KẾT NƯỚC VÀ CÁC THIẾT BỊ VỆ SINH
- NGUỒN NƯỚC TỰ BẾ CHỨA NƯỚC SẠCH
- MÁY BƠM CỎ Q=3M³/H; H=16M; U=220V ĐỒNG MÔ TỬ ĐỘNG
- MÁY BƠM ĐƯA NƯỚC LÊN KẾT NƯỚC MÀI INOX 2.0M³
- RỜI CẤP XƯỜNG CÁC KHU VỆ SINH

- + HỆ THỐNG TN TRONG CÔNG TRÌNH GỒM:
 - HỆ THỐNG TN THẢI XÍ, SÀN VÀ LAVABO
 - DI ĐỘC LẬP VỚI NHAU
 - HỆ THỐNG TN THẢI SINH HOẠT BAO GỒM:
 - TUYẾN ống TN XI TIỂU (TX) DẪN RA BẾ TỰ HOẠT
 - TUYẾN ống TN TẮM, RỬA, SÀN (TR) VÀ NƯỚC MƯA
 - DẪN RA RĂNG THOÁT NƯỚC NGOÀI NHÀ
 - NƯỚC TỰ BỊN CHẢY RA HỆ THỐNG THOÁT NƯỚC CHUNG
 - TREN MÔI ống ĐỪNG TN CỨ 2 TẦNG BỐ TRÍ 1 OKT
 - ÔNG ĐỪNG THÔNG HƠI NHỎ CAO HƠN SÀN MÀI 0.7M
 - ĐÌNH CỎ CHỚP THÔNG HƠI QUAY XƯỜNG
 - ÔNG ĐỪNG LÀ ống NHỰA U.PVC CLASS2 NƠI BẰNG KEO
 - TOÀN BỘ CÁC ống TRONG CÔNG TRÌNH ĐI NGẦM
 - TRONG ĐẤT, TRẦN, TƯỜNG, TRONG HIKT
 - + BẾ PHỐT KHỎI ĐÌNH KÍ 2 NĂM HÚT CẨN 1 LẦN.

CÔNG TY CỔ PHẦN TƯ VẤN XÂY DỰNG VÀ THƯƠNG MẠI FLO
 SỐ: tháng năm
 Người thẩm tra:

THĂM ĐỊNH
 PHÒNG KINH TẾ XÃ HỘI THÀNH PHỐ HÀ NỘI
 Theo Văn bản số: /
 Ngày tháng năm 20.....
 Người thẩm định ký tên:



SỬA DỒI	TÁC PHẨM	1	
SỬA DỒI	NGÀY	2	
SỬA DỒI	NGÀY	3	
CHỦ ĐẦU TƯ:	BAN QLDA BAY TƯ - HÀ TĂNG		
	XÃ HƯƠNG SƠN		
CÔNG TRÌNH:	CẢI TẠO, SỬA CHỮA, XÂY DỰNG MỚI		
	CƠ SỞ VẬT CHẤT		
	TRƯỜNG THCS BỐ TÍN		
HẠNG MỤC:			
CƠ QUAN THIẾT KẾ:			
	CÔNG TY TNHH TƯ VẤN		
	KIỂM TRƯỚC - QUY HOẠCH		
	HÀ NỘI		
CHỦ NHIỆM DỰ ÁN:			
	KTS: NGUYỄN SON TÙNG		
CHỦ TRÍ THIẾT KẾ:			
	KTS: NGUYỄN NGỌC XÔ		
THIẾT KẾ KỸ THUẬT:			
	KS: TRẦN NGỌC XÔ		
KIỂM:			
	KS: NGUYỄN THỊ THẨM		
TÊN BẢN VẼ:			
	KS: TRẦN NGỌC XÔ		
SỐ ĐỒ CTN TOÀN NHÀ			
HỒ SƠ:	TRAVTC		
PHÁT HÀNH:	2026		
TỶ LỆ			
KY HIỆU BẢN VẼ			
N: 04			

SỬA DÒI

SỬA DÒI	NGÀY	TÁC PHẨM
1		
2		
3		

GHI CHÚ

CHỦ ĐẦU TƯ: BAN QUẢN LÝ TƯ - NHÀ TÀNG XÃ HƯƠNG SƠN

CÔNG TRÌNH: CẢI TẠO, SỬA CHỮA, XÂY DỰNG MỚI CƠ SỞ VẬT CHẤT TRƯỜNG THCS BỘC TÍN

HÀNG MỤC: NHÀ VỆ SINH XÂY MỚI

CƠ QUAN THIẾT KẾ: TỈNH CÔNG TY TNHH TƯ VẤN KIẾN TRÚC HÀ NỘI

GIÁM ĐỐC: KTS: NGUYỄN SƠN TÙNG

CHỦ NHIỆM DỰ ÁN: CHỦ TRÌ THIẾT KẾ: KTS: TRẦN NGỌC XỐ

THIẾT KẾ KỸ THUẬT: KTS: NGUYỄN THỊ THẨM

KIỂM: KTS: TRẦN NGỌC XỐ

TÊN BÀN VẼ: THÔNG KẾ KHỐI LƯỢNG

HỒ SƠ: TKVTC

PHÁT HÀNH: 2026

KÝ HIỆU BÀN VẼ: N: 06

DA THẨM TRA

CÔNG TY CỔ PHẦN TƯ VẤN XÂY DỰNG VÀ THƯƠNG MẠI FLC

Số: tháng năm

Người thẩm tra:

THẨM ĐỊNH

PHÒNG KINH TẾ XÃ HƯƠNG SƠN THÀNH PHỐ HÀ NỘI

Theo Văn bản số: / tháng năm 20.....

Ngày tháng năm

Người thẩm định ký tên:

THÔNG KẾ VẬT LIỆU CẤP THOÁT NƯỚC

STT	VẬT LIỆU	ĐƠN VỊ	SỐ LƯỢNG
2. THOÁT NƯỚC SINH HOẠT			
1	ĐNG U.PVC D110-90	M	35-40
2	ĐNG U.PVC D60-48-42	M	50-08-05
3	CÚT 45 U.PVC 110-90-60-48	CÀI	10-07-05-04
4	CÚT 90 U.PVC D110-90-60-48-42	CÀI	05-05-10-44-16
5	TÊ 45 U.PVC D110X110-110X60	CÀI	03-02
6	TÊ 45 U.PVC D90X60-60X48	CÀI	02-04
7	TÊ 90 U.PVC D110X110-90X60	CÀI	08-02-02
8	TÊ 90 U.PVC D60X48-60X42	CÀI	12-08
9	THẬP U.PVC D90	CÀI	01
10	CỔN D110X60-90X60	CÀI	03-01
11	ĐNG KIỂM TRA Ø110-90	CÀI	01-01
12	XI PHÒNG CHỬ U Ồ PHẪU SẴN D100-INOX	CÀI	08
13	NÚT BÍT D110-90-60	CÀI	02-06-10
14	VẬT LIỆU PHỤ		GIÁ TRỊ LẤY BẰNG 3% V.LC
3. PHẦN THOÁT NƯỚC MẠI			
1	PHẪU NƯỚC MẠI D150	CÀI	02
2	ĐNG THOÁT NƯỚC MẠI D90	M	20
3	CÚT 45 D90	CÀI	06
4	MĂNG XÔNG D90	CÀI	02
5	VẬT LIỆU PHỤ		GIÁ TRỊ LẤY BẰNG 3% V.LC





STT	VẬT LIỆU	ĐƠN VỊ	SỐ LƯỢNG
1. CẤP NƯỚC SINH HOẠT			
1	MÁY BƠM LI TẦM Q=3M3/H, H=16M	BỘ	01
2	KẾT NƯỚC INOX 2M3	BỘ	01
3	XI BÊT+ PHỤ KIỆN + HỘP GIẤY-VỎI XÍT	BỘ	04
4	ẤU TIÊU NAM + PHỤ KIỆN	BỘ	08
5	ẤU TIÊU NỮ + PHỤ KIỆN	BỘ	08
6	LAVABO+ VAN+ PHỤ KIỆN+ GIÚNG+ GIÁ ĐỂ XÀ PHÒNG	BỘ	08
7	PHẪU THU NƯỚC SẴN INOX D100	BỘ	08
8	VỎI RỬA D25	CÀI	04
9	VAN ĐIỆN D25-VAN PHẠO	CÀI	01-01
10	ĐNG PPR D40-32-25-20	M	10-40-20-10
11	TÊ NHỰA PPR D40X25-32X32-32X25-D25X20	CÀI	01-03-01-28
12	CÚT NHỰA PPR D40-32-25	CÀI	03-16-04
13	THẬP NHỰA PPR D25	CÀI	02
14	CÚT PPR D20 REN TRONG	CÀI	28
15	VAN 1 CHIẾU NHỰA PPR D32	CÀI	01
16	VAN NHỰA PPR D40-32-25	CÀI	01-02-02
17	MĂNG SÔNG PPR REN NGOÀI D50-40-32-25	CÀI	01-02-17-03
18	RẮC CỎ PPR D40-32-25	CÀI	01-02-02
19	NÚT BÍT D32-D25	CÀI	01-02
20	DẦU NỐI REN TRONG PPR D25	CÀI	04
21	CỔN NHỰA PPR D50X40-40X32	CÀI	01-01

HÀNG MỤC : NHÀ ĐA NĂNG CẢI TẠO

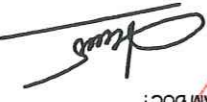

PHẦN : HIỆN TRĂNG



SỬA DÒI		SỬA DÒI	
TÁC PHẠM		TÁC PHẠM	
1	NGÀY	1	NGÀY
2		2	
3		3	
CHỈ CHỈ		CHỈ CHỈ	
CHỦ ĐẦU TƯ: NHÀ TẮM		CHỦ ĐẦU TƯ: NHÀ TẮM	
CÔNG TRÌNH: XÃ HƯỚNG SƠN		CÔNG TRÌNH: XÃ HƯỚNG SƠN	
CÀI TẠO, SỬA CHỮA, XÂY DỰNG MỚI		CÀI TẠO, SỬA CHỮA, XÂY DỰNG MỚI	
CƠ SỞ VẬT CHẤT		CƠ SỞ VẬT CHẤT	
TRƯỜNG THCS BẮC THỊ		TRƯỜNG THCS BẮC THỊ	
HÀNG MỨC: NHÀ BA HẰNG		HÀNG MỨC: NHÀ BA HẰNG	
CƠ QUAN THIẾT KẾ		CƠ QUAN THIẾT KẾ	
 CÔNG TY TNHH TƯ VẤN XÂY DỰNG VÀ THƯƠNG MẠI FLC M.S.D.N: 05080448350 T.M.T.		GIÁM ĐỐC:  KTS: NGUYỄN SƠN TÙNG CHỦ NHIỆM DỰ ÁN:  KTS: NGUYỄN SƠN TÙNG CHỦ TRÌ THIẾT KẾ:  KTS: HOÀNG TIẾN HIỆU THIẾT KẾ KỸ THUẬT:  KTS: HOÀNG TIẾN HIỆU KIỂM:  KTS: PHẠM THU NGÀ TÊN BẢN VẼ:	
MẶT BẰNG CẤP ĐIỆN		MẶT BẰNG CẤP ĐIỆN	
HIỆN TRẠNG		HIỆN TRẠNG	
HỒ SƠ: TKVTC		HỒ SƠ: TKVTC	
PHÁT HÀNH: 2026		PHÁT HÀNH: 2026	
KỶ HIỆU BẢN VẼ		KỶ HIỆU BẢN VẼ	
KT-01		KT-01	

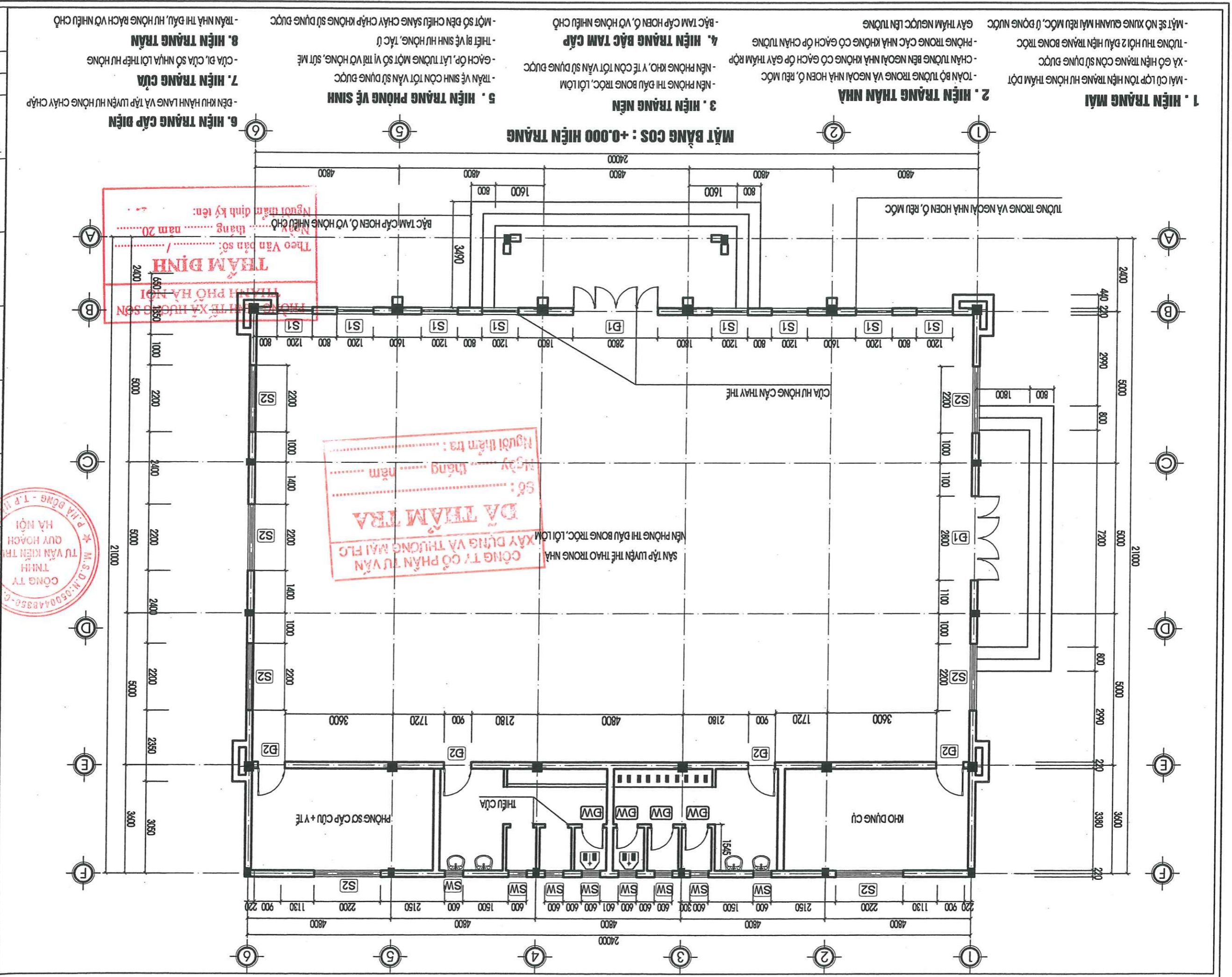

SỬA DỒI		SỬA DỒI	
TÁC PHẠM		TÁC PHẠM	
NGÀY		NGÀY	
3		3	
2		2	
1		1	
CHỈ DẪN TỰ: BAN QUẢN LÝ TƯ - NHÀ MÁY			
CÔNG TRÌNH: NHÀ ĐÀ NẴNG			
CƠ QUAN THIẾT KẾ: NHÀ ĐÀ NẴNG			
 CÔNG TY CỔ PHẦN TƯ VẤN XÂY DỰNG VÀ THƯƠNG MẠI FLC ĐÀ NẴNG M.S.D.M: 050044850-C.T.T.M T. P. HÀ NỘI HÀ NỘI KIỂM TRƯNG - QUY HOẠCH TỰ VẤN KINH THOẠI QUẢN LÝ HÀ NỘI GIÁM ĐỐC:			
CHỦ NHIỆM DỰ ÁN: KTS: NGUYỄN SƠN TÙNG			
CHỦ NHIỆM DỰ ÁN: KTS: NGUYỄN SƠN TÙNG			
CHỦ TRƯ THIẾT KẾ: KTS: NGUYỄN SƠN TÙNG			
THIẾT KẾ KỸ THUẬT: KTS: HOÀNG TIẾN HIỆU			
KHIỂM: KTS: HOÀNG TIẾN HIỆU			
TÊN BẢN VẼ: KTS: PHẠM THU NGÀ			
MẶT BẰNG COS: +3.900 HIỆN TRẠNG			
HỒ SƠ: TKBVTC			
PHÁT HÀNH: 2026			
KÝ HIỆU BẢN VẼ			
KT-02			

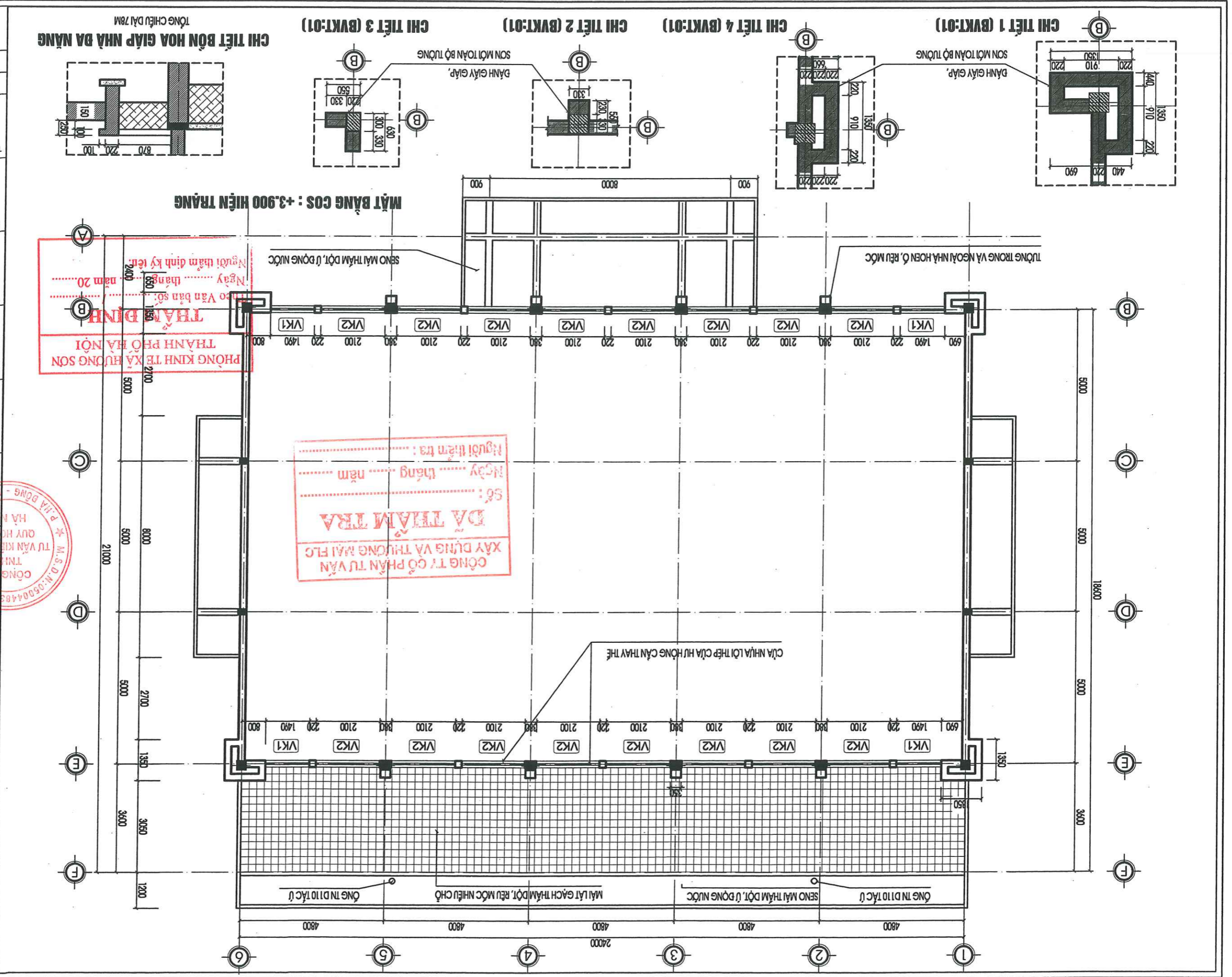



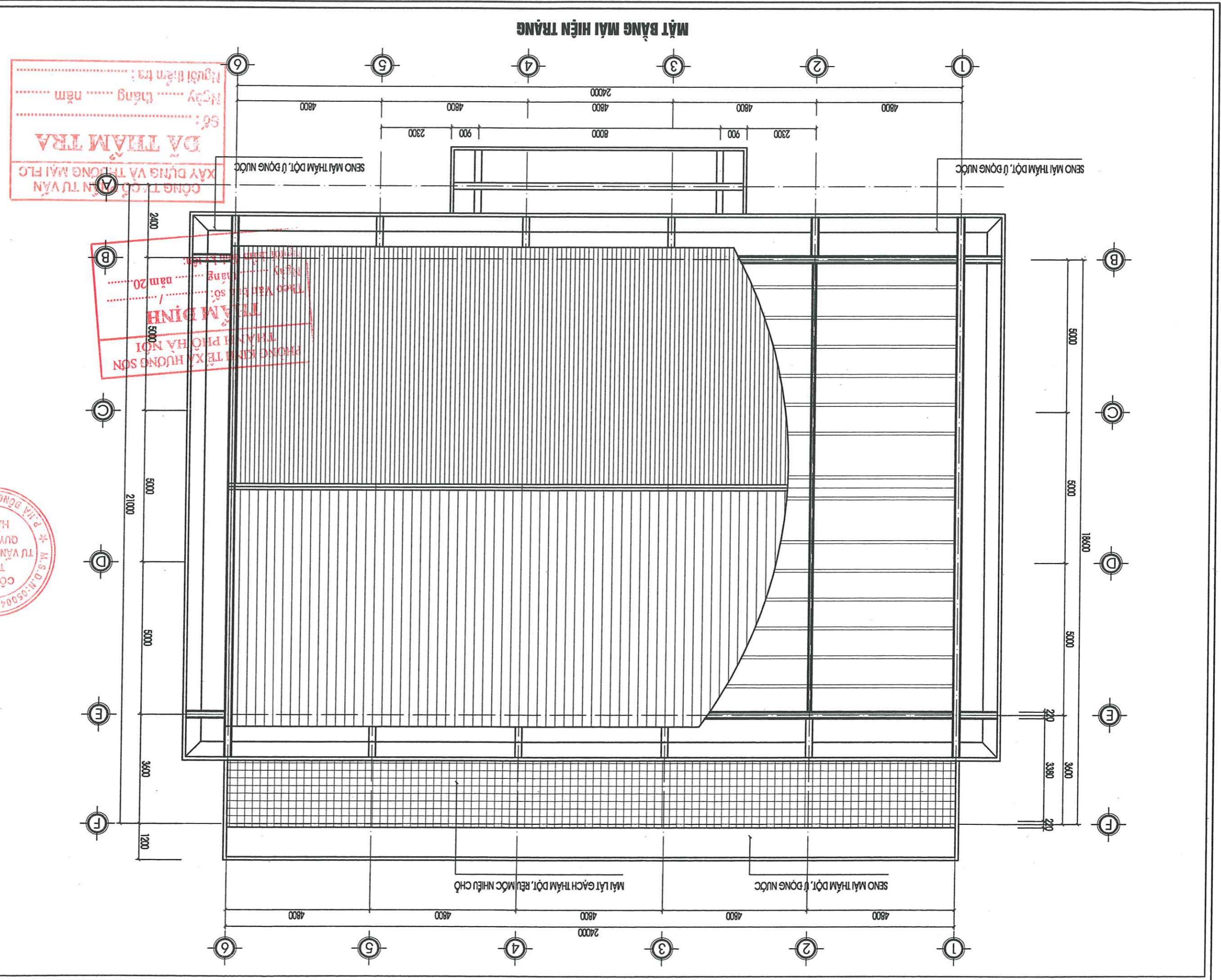

SỬA DÒI		TÁC PHẠM	
SỬA DÒI	NGÀY	TÁC PHẠM	
	1		
	2		
	3		
GHI CHÚ			
CHỦ ĐẦU TƯ: BAN QUẢN LÝ TƯ - NHÀ TẮNG			
CÔNG TRÌNH: XÂY DỰNG NHÀ TẮNG			
CÀI TẮC, SỬA CHỮA, XÂY DỰNG MỚI CƠ SỞ VẬT CHẤT TRƯỜNG THCS ĐỨC THỊ			
HÀNG MỨC: NHÀ BA HẰNG			
CƠ QUAN THIẾT KẾ			
 <p>CÔNG TY TNHH TƯ VẤN KIẾN TRÚC - QUY HOẠCH HÀ NỘI</p> <p>GIÁM ĐỐC: <i>[Signature]</i></p> <p>HÀ NỘI</p>			
CHỦ NHIỆM DỰ ÁN: <i>[Signature]</i>			
KTS: NGUYỄN SƠN TÙNG			
CHỦ TRÌ THIẾT KẾ: <i>[Signature]</i>			
KTS: HOÀNG TIẾN HIỆU			
THIẾT KẾ KỸ THUẬT: <i>[Signature]</i>			
KTS: HOÀNG TIẾN HIỆU			
KIỂM: <i>[Signature]</i>			
KTS: PHẠM THỤ NGA			
TÊN BẢN VẼ: MẶT BẰNG MẶT			
HỒ SƠ: TKBVTC			
PHÁT HÀNH: 2026			
TY LỆ		KỶ HIỆU BẢN VẼ	
KT-03			

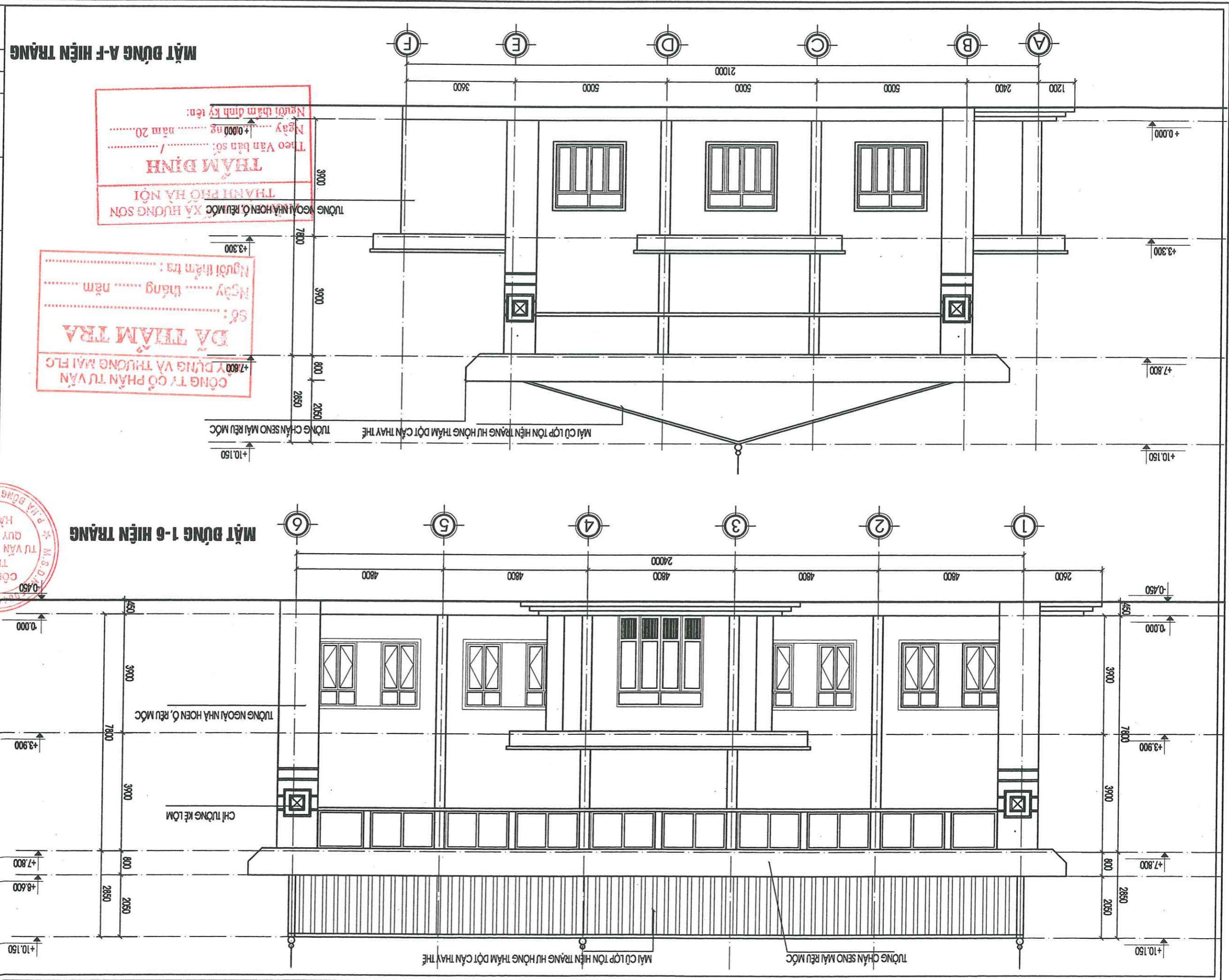

SỬA ĐỔI		SỬA ĐỔI NGÀY	TÁC PHẨM
3	2	1	
GHI CHÚ			
CHỦ ĐẦU TƯ: BAN QUẢN ĐẦU TƯ - NHÀ TẮNG			
CÔNG TRÌNH: NHÀ TẮNG, SỬA CHỮA, XÂY DỰNG MỚI			
CƠ SỞ VẬT CHẤT			
TRƯỜNG THCS ĐỨC THỊ			
HÀNG MỤC: NHÀ BA LẦU			
CƠ QUAN THIẾT KẾ			
 CÔNG TY TNHH TƯ VẤN KIẾN TRÚC - QUY HOẠCH HÀ NỘI			
CHỦ NHIỆM DỰ ÁN: KTS: NGUYỄN SƠN TÙNG			
CHỦ TRÌ THIẾT KẾ: KTS: NGUYỄN SƠN TÙNG			
THIẾT KẾ KỸ THUẬT: KTS: HOÀNG TIẾN HIỆU			
KIỂM: KTS: HOÀNG TIẾN HIỆU			
TÊN BẢN VẼ: MẶT DỰNG 1-6, A-F			
HIỆN TRẠNG			
HỒ SƠ: TRKVTC			
PHÁT HÀNH: 2026			
TỶ LỆ: KỶ HIỆU BẢN VẼ			
KT-04			

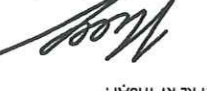

SỬA DÒI	
SỬA DÒI	NGÀY
TÁC PHẠM	
1	
2	
3	
GHI CHÚ	
CHỦ ĐẦU TƯ: BAN GIÁM ĐỐC TƯ - NHÀ TẮNG	
XÃ HƯƠNG SƠN	
CÔNG TRÌNH: CẢI TẠO, SỬA CHỮA, XÂY DỰNG MỚI	
CƠ SỞ VẬT CHẤT	
TRƯỜNG THCS ĐỐC TỈNH	
HÀNG MỤC: NHÀ BA MĂNG	
CƠ QUAN THIẾT KẾ	
 CÔNG TY TNHH TƯ VẤN KIẾN TRÚC QUY HOẠCH HÀ NỘI GIẢM ĐỐC:  T. P. HÀ NỘI	
CHỦ NHIỆM DỰ ÁN: KTS: NGUYỄN SƠN TÙNG	
 CHỦ NHIỆM DỰ ÁN: KTS: NGUYỄN SƠN TÙNG	
CHỦ TRÌ THIẾT KẾ: KTS: NGUYỄN SƠN TÙNG	
 CHỦ TRÌ THIẾT KẾ: KTS: NGUYỄN SƠN TÙNG	
THIẾT KẾ KỸ THUẬT: KTS: HOÀNG TIẾN HIẾU	
 THIẾT KẾ KỸ THUẬT: KTS: HOÀNG TIẾN HIẾU	
KIỂM: KTS: HOÀNG TIẾN HIẾU	
 KIỂM: KTS: HOÀNG TIẾN HIẾU	
KTS: PHẠM THU NGÀ MẶT DỪNG 6-1, F-A HIỆN TRẢNG	
HỒ SƠ: TRGVTC	
PHÁT HÀNH: 2026	
TỶ LỆ	
KỶ HIỆU BÀN VẼ	
KT-05	

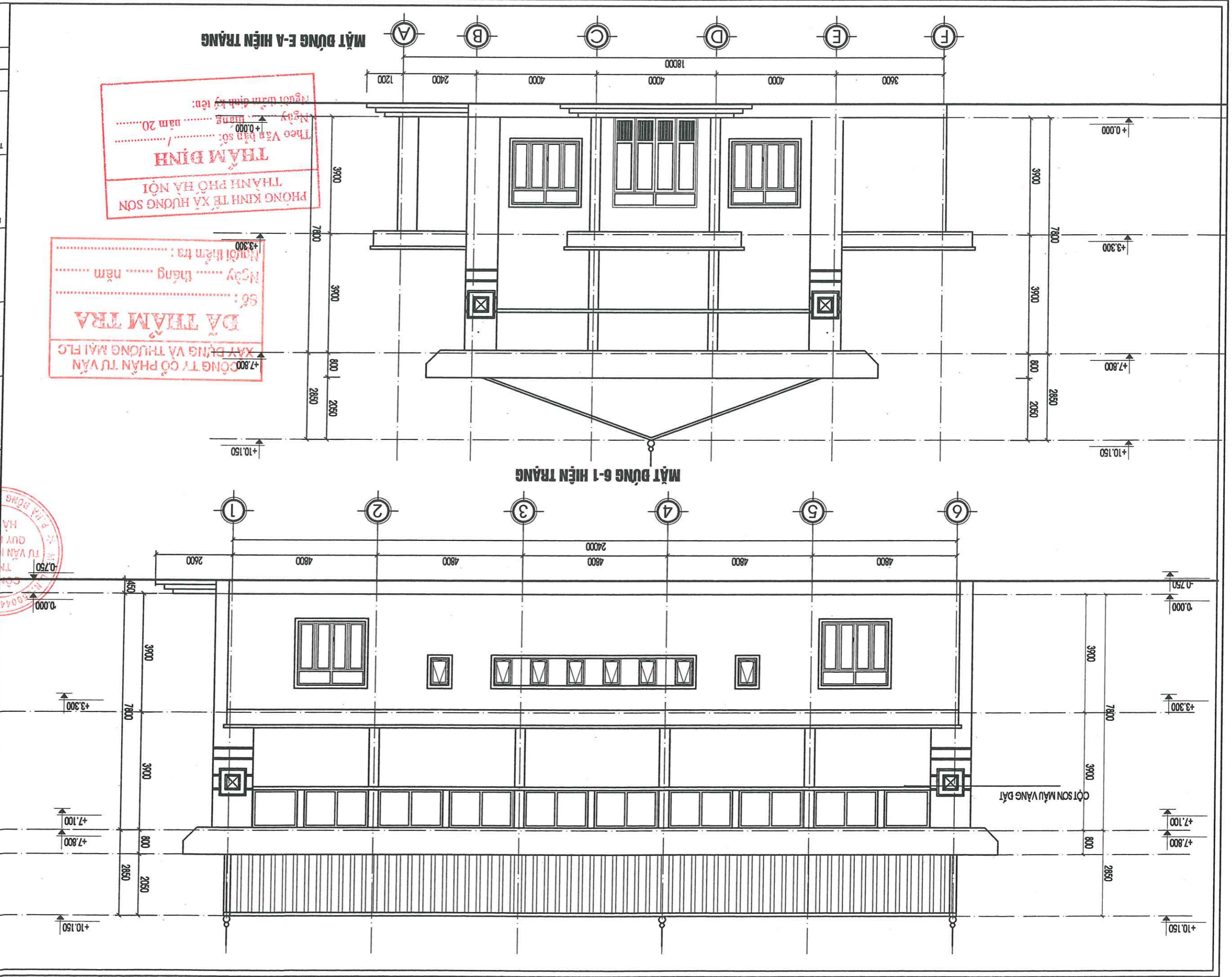

PHÒNG KINH TẾ XÃ HƯƠNG SƠN
 THÀNH PHỐ HÀ NỘI

THẨM ĐỊNH

Theo Văn bản số:
 Ngày: tháng năm 20.....
 Người thẩm định ký tên:

CÔNG TY CỔ PHẦN TƯ VẤN
 XÂY DỰNG VÀ THƯƠNG MẠI FLC

DỰA THẨM TRA

Số:
 Ngày: tháng năm
 Người thẩm tra:



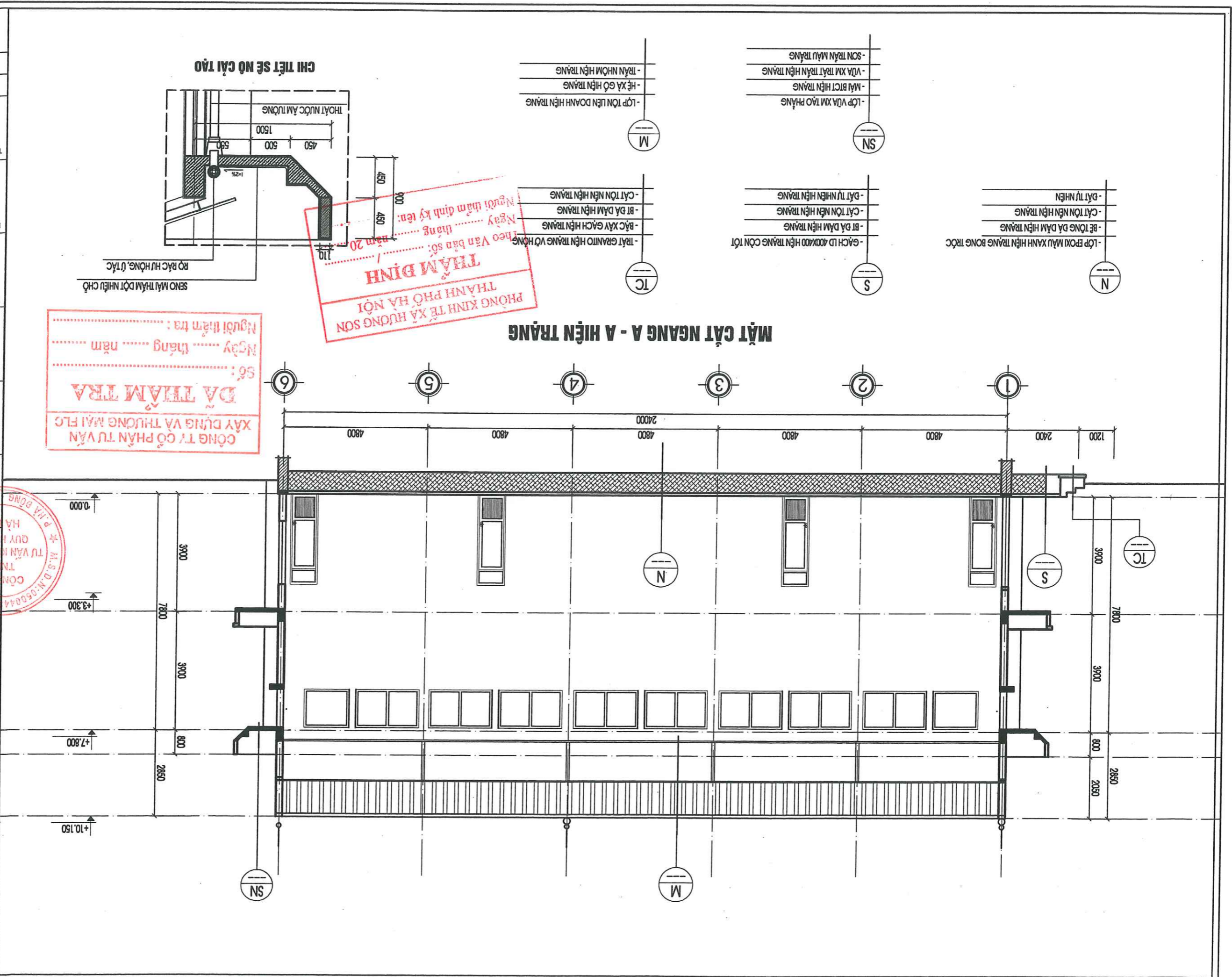

KT-06		KỶ HIỆU BẢN VẼ	
TỶ LỆ		PHÁT HÀNH: 2026	
HỒ SƠ: TRAVTC		MẶT CẮT HIỆN TRẠNG	
TÊN BẢN VẼ:		KTS: PHẠM THU ANGA	
KIỂM:			
KTS: HOÀNG TIẾN HIỆU			
THIẾT KẾ KỸ THUẬT:		KTS: HOÀNG TIẾN HIỆU	
CHỦ TRÌ THIẾT KẾ:			
KTS: NGUYỄN SƠN TÙNG			
CHỦ NHIỆM DỰ ÁN:		KTS: NGUYỄN SƠN TÙNG	
		CÔNG TY TNHH TƯ VẤN KỸ THUẬT VÀ THIẾT KẾ	
HÀNG MỨC:		NHÀ BA HẰNG	
CÔNG TRÌNH:		CẢI TẠO, SỬA CHỮA, XÂY DỰNG MỚI CƠ SỞ VẬT CHẤT TRUNG THỰC BỨC TH	
CHỦ ĐẦU TƯ:		BAN QUẢN LÝ TƯ - HÀ TÂY	
SỬA DỒI		SỬA DỒI	
NGÀY		TÁC PHẠM	
1		1	
2		2	
3		3	

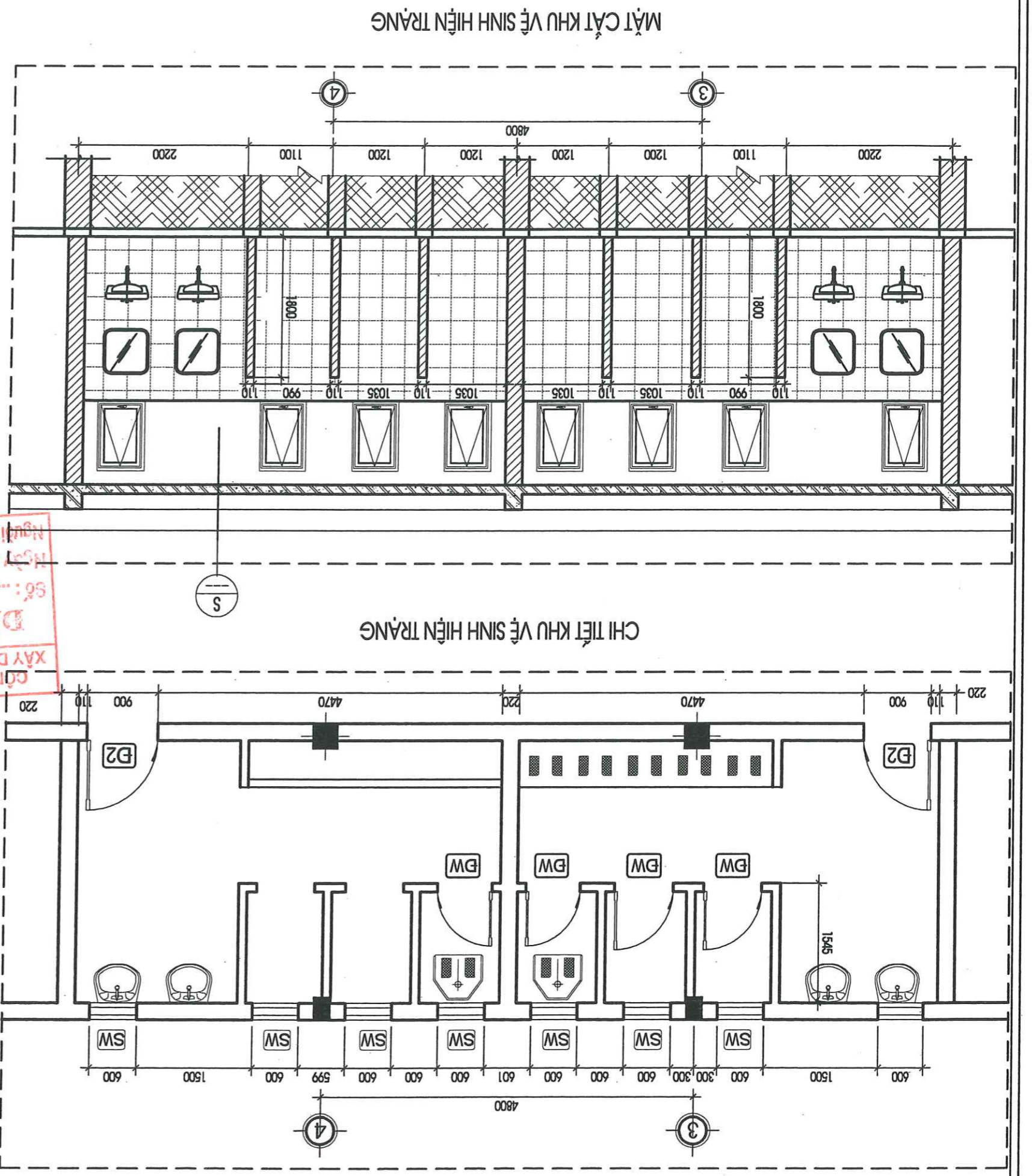
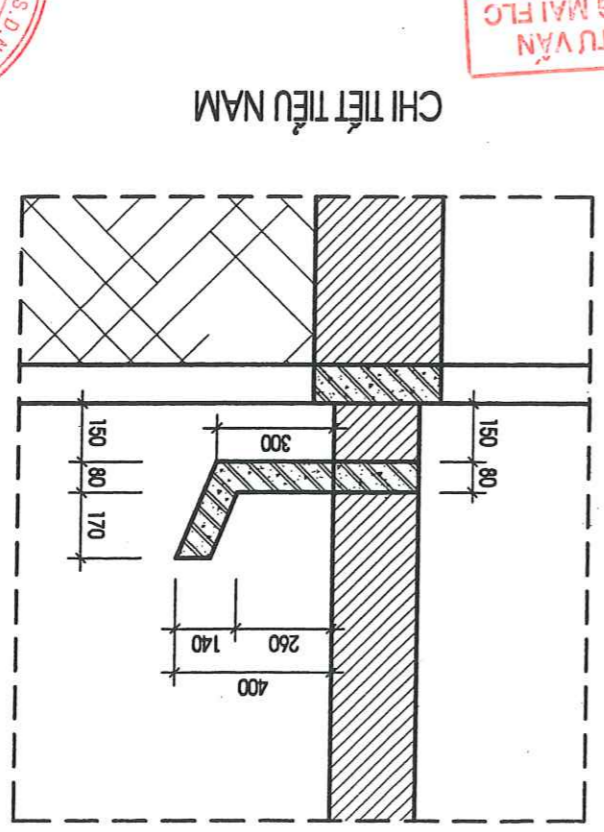
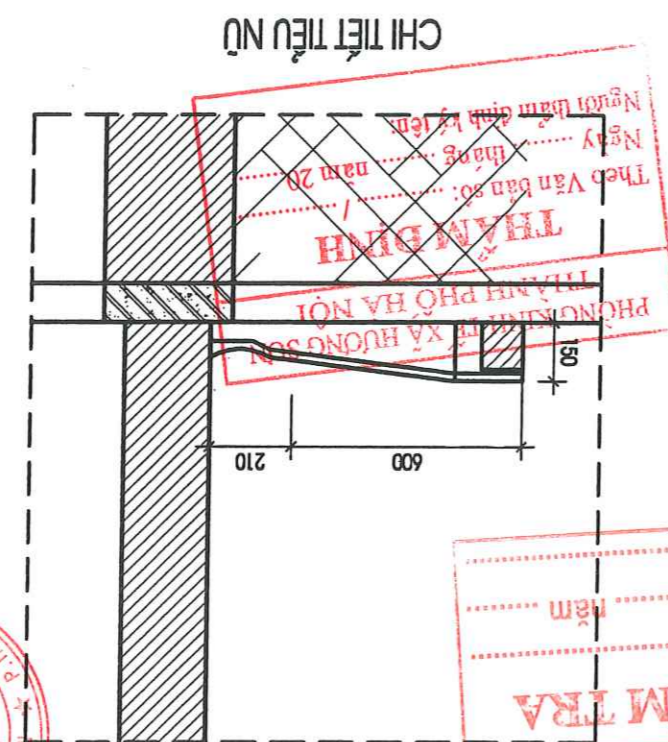

SỬA DỒI		TÁC PHẠM	
SỬA DỒI		NGÀY	
3	2	1	
GHI CHÚ			
CHỦ ĐẦU TƯ - NHÀ TÀI			
BAN QUẢN LÝ TƯ - NHÀ TÀI			
XÃ HƯƠNG SƠN			
CÔNG TRÌNH:			
CẢI TẠO, SỬA CHỮA, XÂY DỰNG MỚI			
CƠ SỞ VẬT CHẤT			
TRƯỜNG THCS BẮC TÂN			
HÀNG MỨC:			
NHÀ BA MẶT			
CƠ QUAN THIẾT KẾ			
 CÔNG TY CỔ PHẦN TƯ VẤN XÂY DỰNG VÀ THƯƠNG MẠI FLC T.Đ. N. 050044850-C.T.			
GIÁM ĐỐC:  KTS: NGUYỄN SƠN TÙNG			
CHỦ NHIỆM DỰ ÁN:  KTS: NGUYỄN SƠN TÙNG			
CHỦ TRÌ THIẾT KẾ:  KTS: NGUYỄN SƠN TÙNG			
THIẾT KẾ KỸ THUẬT:  KTS: HOÀNG TIẾN HIỆU			
KIỂM:  KTS: PHẠM THU NGÀ			
TÊN BẢN VẼ:			
CHI TIẾT VỆ SINH			
HỒ SƠ: TKVTC			
PHÁT HÀNH: 2026			
KỶ HIỆU BẢN VẼ			
KT-08			

- LÁT GẠCH GRANITE 300X300 HIỆN TRẮNG
- XI MĂNG TẠO ĐỐC HIỆN TRẮNG
- LỚP CHỐNG THẤM HIỆN TRẮNG
- SÀN BÊ TÔNG HIỆN TRẮNG
- BỂ TỰ HOÀN
- LÁT 2 LỚP GẠCH LẠ NEM HIỆN TRẮNG
- LỚP CHỐNG THẤM HIỆN TRẮNG
- SÀN ĐỒ BCT HIỆN TRẮNG
- SƠN TRẦN MÀU TRẮNG HIỆN TRẮNG



SỬA ĐỔI		SỬA ĐỔI NGÀY TÁC PHẠM	
3		1	
2		2	
1		3	
GHI CHÚ			
CHỦ ĐẦU TƯ: BAN QUẢN LÝ TƯ - NHÀ TẮM			
CÔNG TRÌNH: XÃ HƯƠNG SƠN			
CÀI TẮP, SỬA CHỮA, XÂY DỰNG MỚI CƠ SỞ VẬT CHẤT			
HÀNG MỨC: NHÀ BA MĂNG			
CƠ QUAN THIẾT KẾ			
 CÔNG TY TNHH TƯ VẤN KIẾN TRÚC - QUY HOẠCH HÀ NỘI M.S.D.D.M: 050044896 T. M. S. D. D. M.			
CHỦ NHIỆM DỰ ÁN: 			
KTS: NGUYỄN SƠN TÙNG			
CHỦ TRÌ THIẾT KẾ: 			
KTS: NGUYỄN SƠN TÙNG			
KTS: NGUYỄN SƠN TÙNG			
CHỦ TRÌ THIẾT KẾ: 			
KTS: HOÀNG TIẾN HIỆU			
THIẾT KẾ KỸ THUẬT: 			
KTS: HOÀNG TIẾN HIỆU			
KIỂM: 			
KTS: PHẠM THU NGÀ			
TÊN BẢN VẼ:			
CHI TIẾT CỬA			
HỒ SƠ: TRVTC			
PHÁT HÀNH: 2026			
KỶ HIỆU BẢN VẼ		KT - 09	

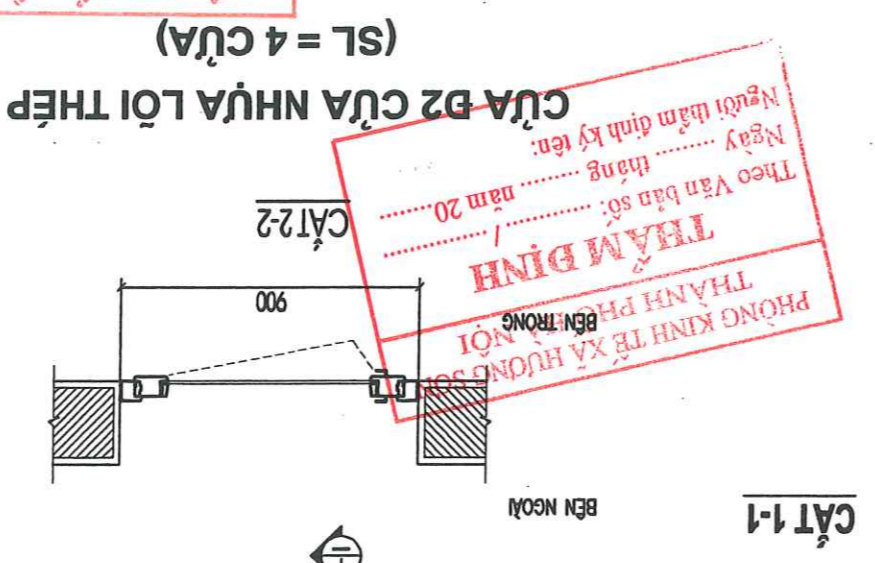
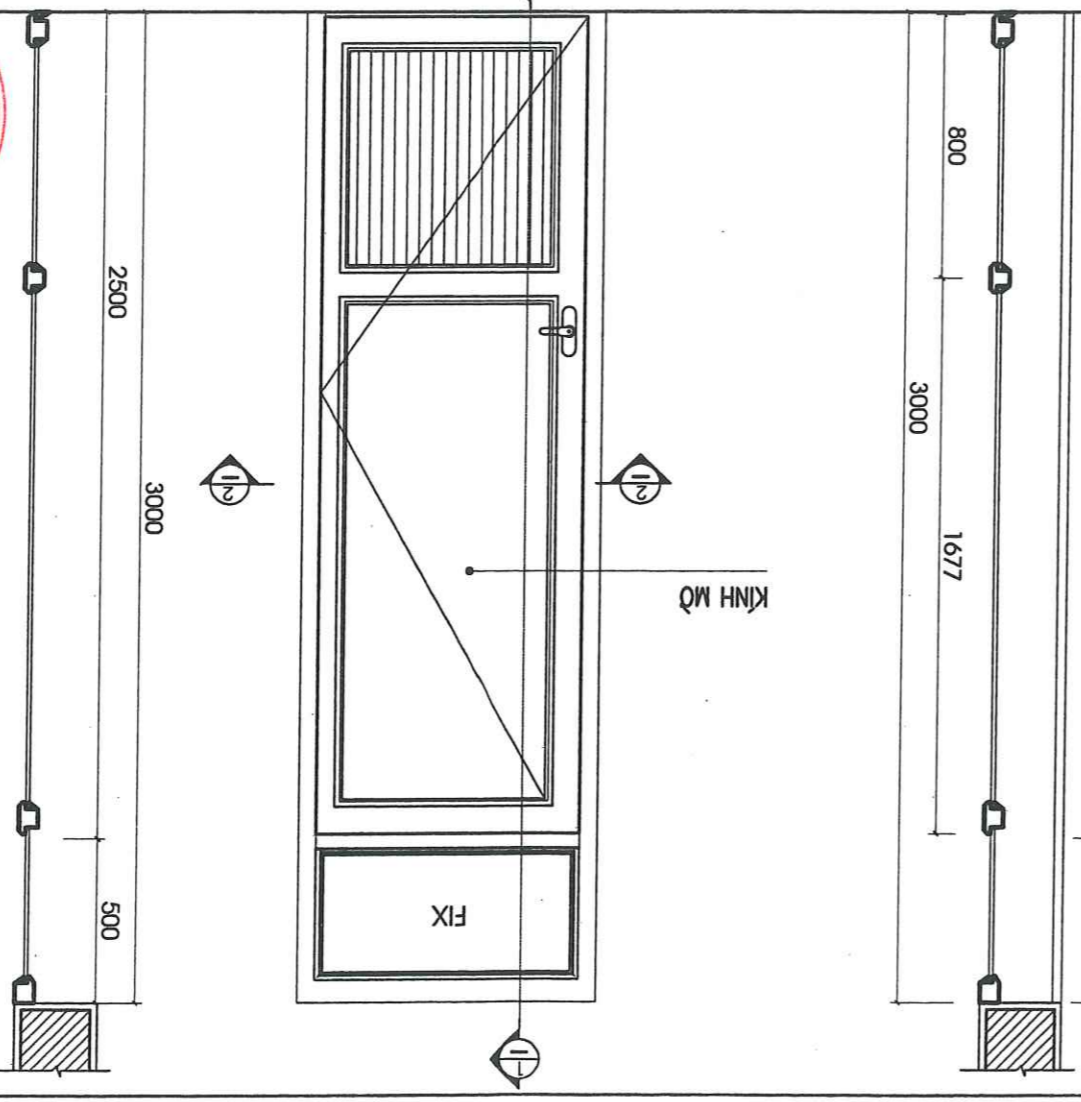

**CÔNG TY CỔ PHẦN TƯ VẤN
XÂY DỰNG VÀ THƯƠNG MẠI FLC**

DÃ THẨM TRA

Số:
 Ngày: tháng năm
 Người làm tra:

**PHÒNG KINH TẾ XÃ HƯƠNG SƠN
THÀNH PHỐ HÀ NỘI**

THẨM ĐỊNH

Theo Văn bản số: năm 20.....
 Ngày: tháng năm
 Người thẩm định ký tên:

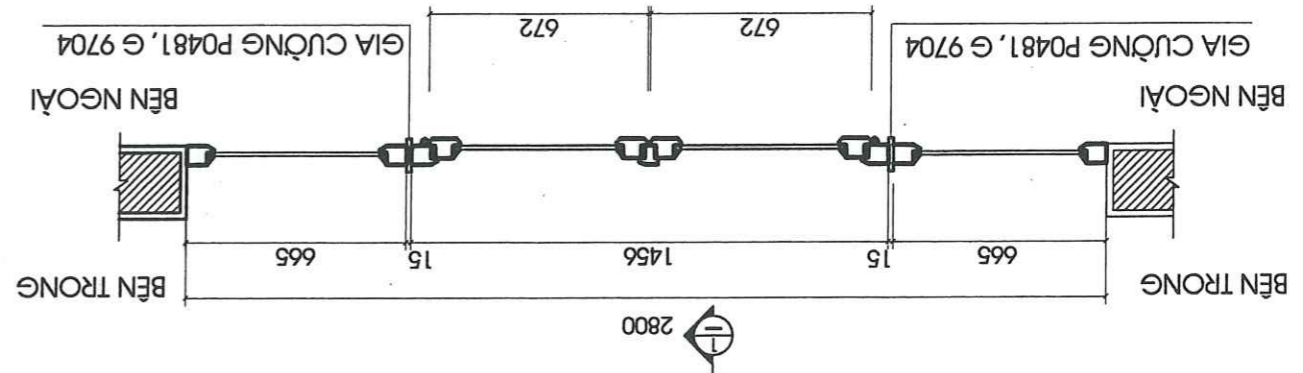
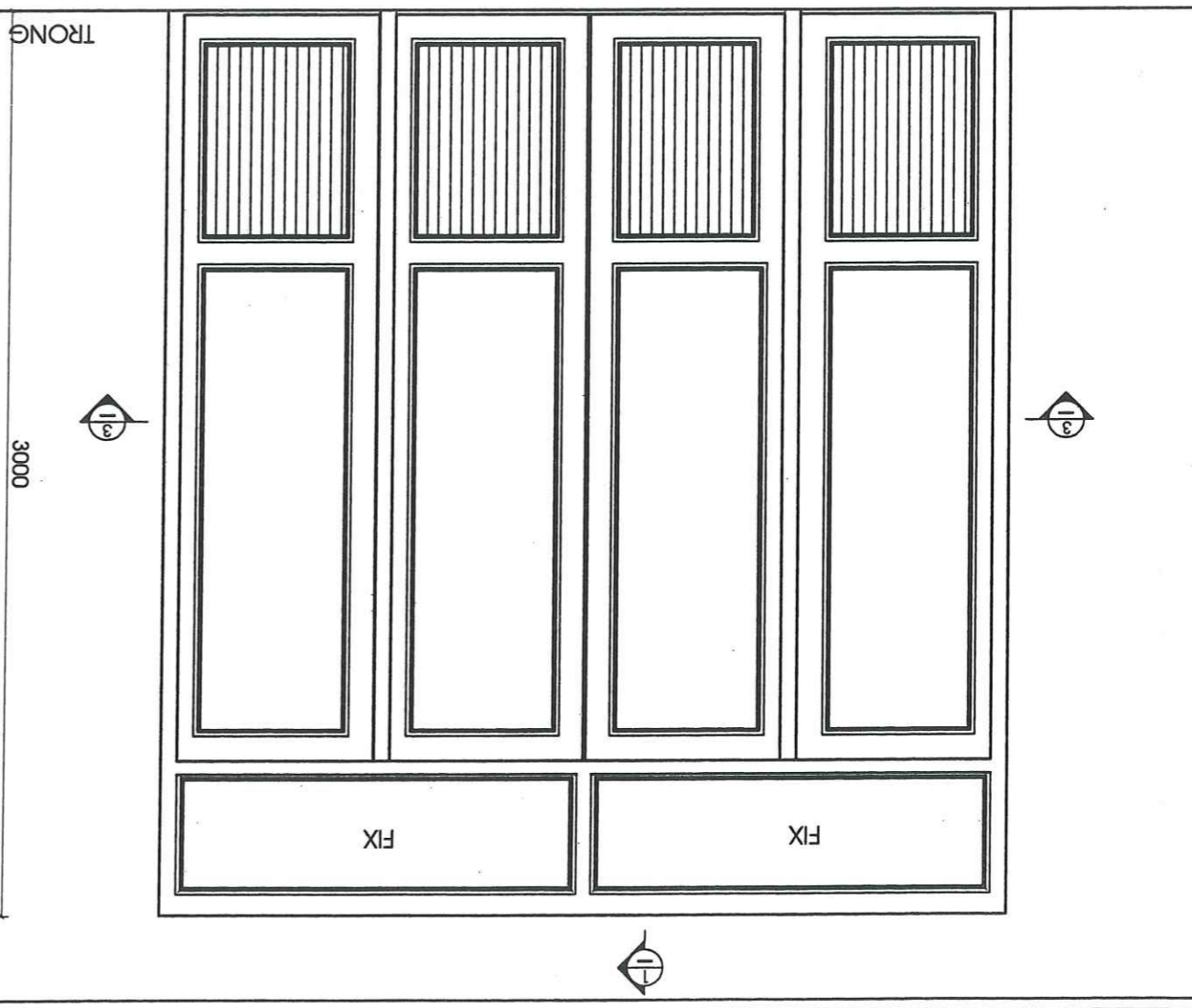

CỬA B1 CỬA NHỰA LỢI THÉP
(SL = 2 BỘ)

CỬA B2 CỬA NHỰA LỢI THÉP
(SL = 4 CỬA)

SỬA DÓI		TÁC PHẨM	
SỬA DÓI	NGÀY	TÁC PHẨM	
3			
2			
1			
GHI CHÚ			
CHỦ ĐẦU TƯ: BAN QUẢN LÝ TƯ - NHÀ TẮM			
XÃ HƯƠNG SƠN			
CÔNG TRÌNH: CẢI TẠO, SỬA CHỮA, XÂY DỰNG MỚI			
CƠ SỞ VẬT CHẤT			
TRƯỜNG THCS ĐỨC TÍN			
HÀNG MỨC: NHÀ BA LÂNG			
CƠ QUAN THIẾT KẾ			
 CÔNG TY TNHH TƯ VẤN KIẾN TRÚC - QUY HOẠCH NHÀ NỘI THẤT GIÁM ĐỐC:			
CHỦ NHIỆM DỰ ÁN: 			
KTS: NGUYỄN SƠN TÙNG			
CHỦ TRÌ THIẾT KẾ:			
			
KTS: HOÀNG TIẾN HIẾU			
THIẾT KẾ KỸ THUẬT:			
			
KTS: HOÀNG TIẾN HIẾU			
KIỂM:			
			
KTS: PHẠM THU NGÀ			
TÊN BẢN VẼ:			
CHI TIẾT CỬA			
HỒ SƠ: TRAVIC			
PHÁT HÀNH: 2026			
KỶ HIỆU BẢN VẼ		KT - 10	

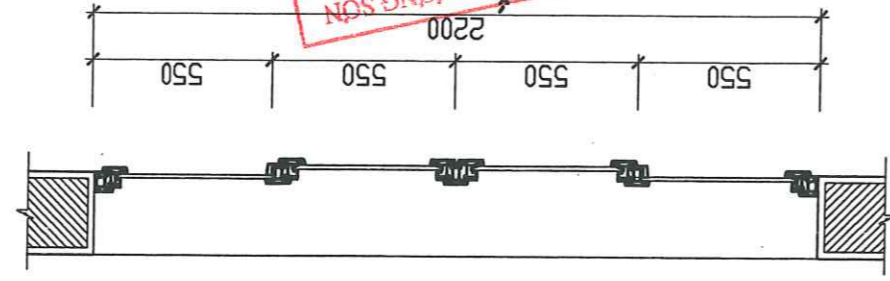
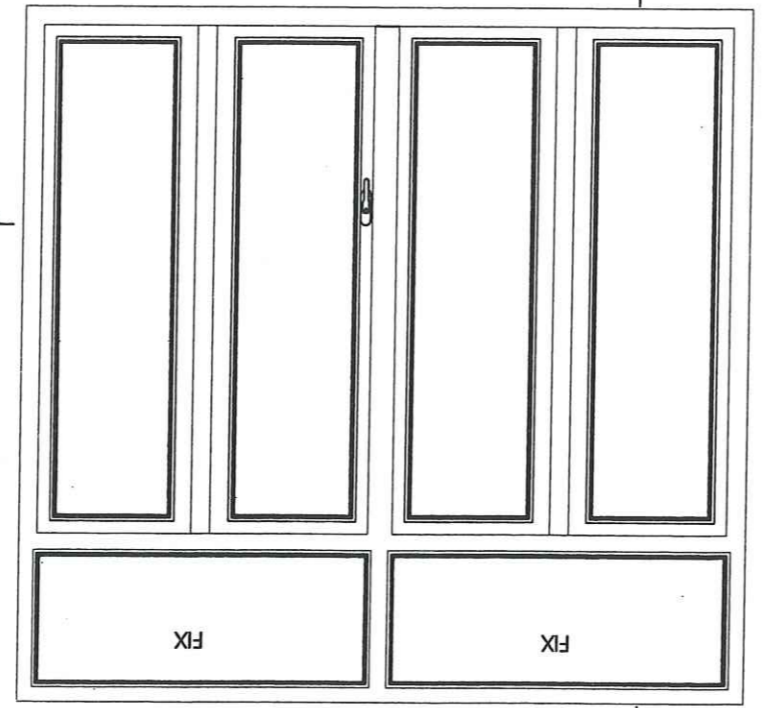
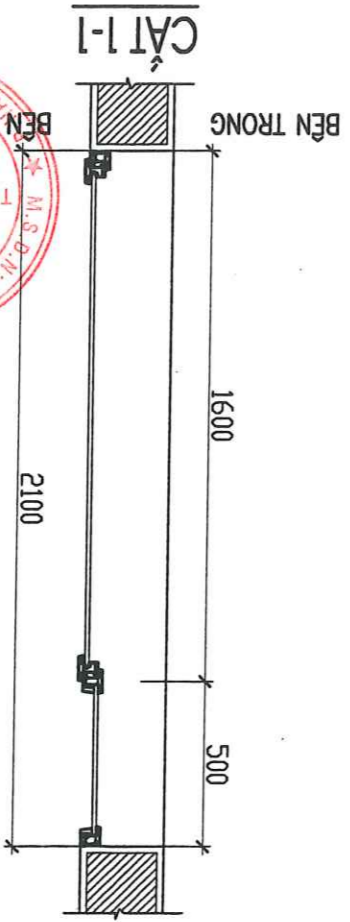

CÔNG TY CỔ PHẦN TƯ VẤN XÂY DỰNG VÀ THƯƠNG MẠI FLC
DÀ THẨM TRÁ
 Số: tháng năm
 Người thẩm tra:

PHÒNG KINH DOANH NỘI THẤT
CỬA S1 CỬA NHỰA LỢI THẬP (SL = 7 CỬA)
 Theo Văn bản số/ĐTM/20
 Ngày tháng năm
 Người thẩm định ký tên:

CỬA BW CỬA NHỰA LỢI THẬP (SL = 4 CỬA)

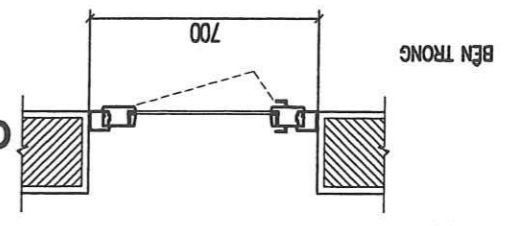
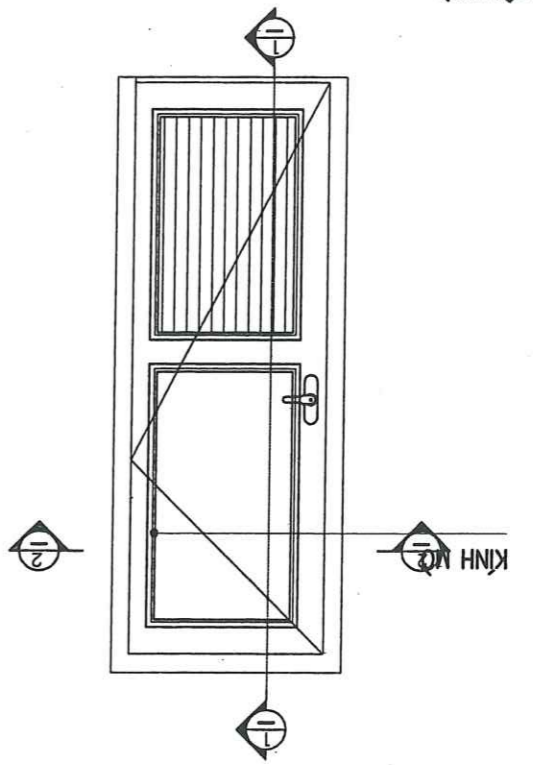
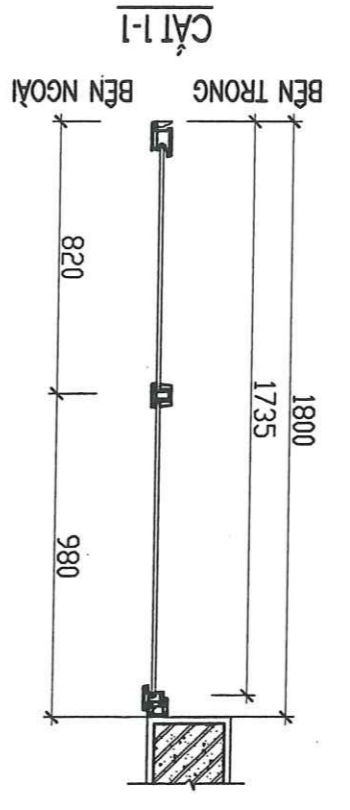

CỬA SW CỬA NHỰA LỢI THẬP (SL = 8 CỬA)

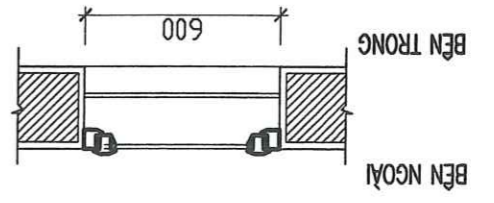
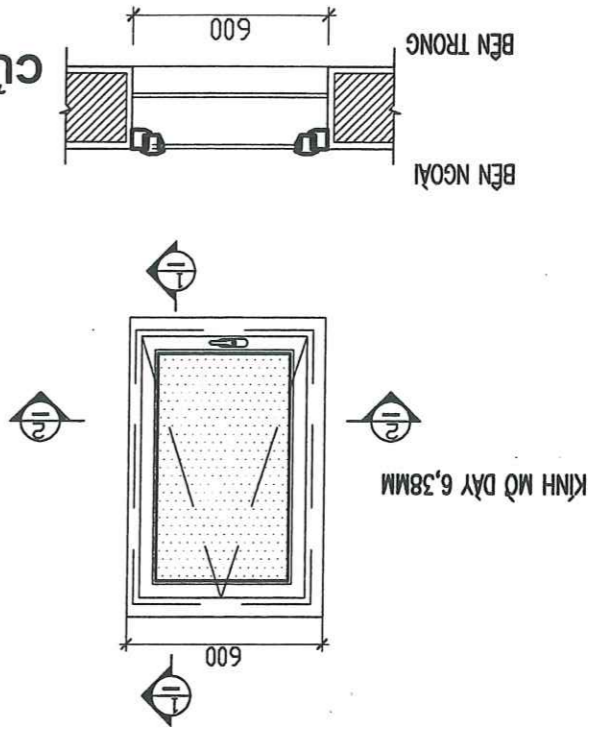
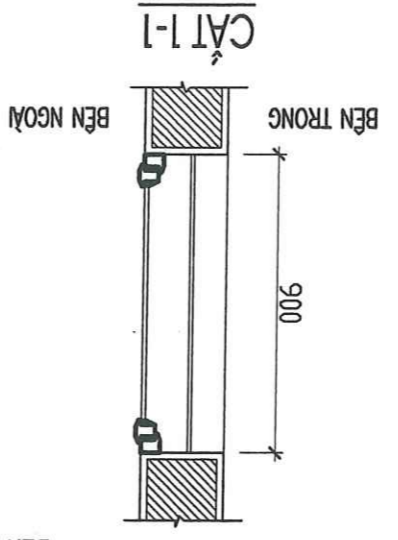

SỬA DỜI		SỬA DỜI	
TÁC PHẠM		TÁC PHẠM	
1	NGÀY	1	NGÀY
2		2	
3		3	
GHI CHÚ			
CHỦ ĐẦU TƯ: BAN QUẢN LÝ TƯ - NHÀ TẦNG			
XÃ HUỖNG SƠN			
CÔNG TRÌNH: CẢI TẠO, SỬA CHỮA, XÂY DỰNG MỚI			
CƠ SỞ VẬT CHẤT			
TRƯỜNG THCS BỐ THÌ			
HÀNG MỨC: NHÀ BA LẦU			
CƠ QUAN THIẾT KẾ			
 CÔNG TY TNHH TƯ VẤN KIẾN TRÚC - QUY HOẠCH HÀ NỘI M.S.Đ.M. 050044838 T. K. G GIÁM ĐỐC P. HÀ ĐÔNG - TP. HÀ NỘI			
KTS: NGUYỄN SƠN TÙNG			
CHỦ NHIỆM DỰ ÁN:			
KTS: NGUYỄN SƠN TÙNG			
CHỦ TRÌ THIẾT KẾ:			
KTS: HOÀNG TIẾN HIỆU			
THIẾT KẾ KỸ THUẬT:			
KTS: HOÀNG TIẾN HIỆU			
KIỂM:			
KTS: PHẠM THU NGÀ			
TÊN BẢN VẼ:			
CHI TIẾT CỬA			
HỒ SƠ: TKVTC			
PHÁT HÀNH: 2026			
TY LỆ			
KÝ HIỆU BẢN VẼ			
KT - 11			

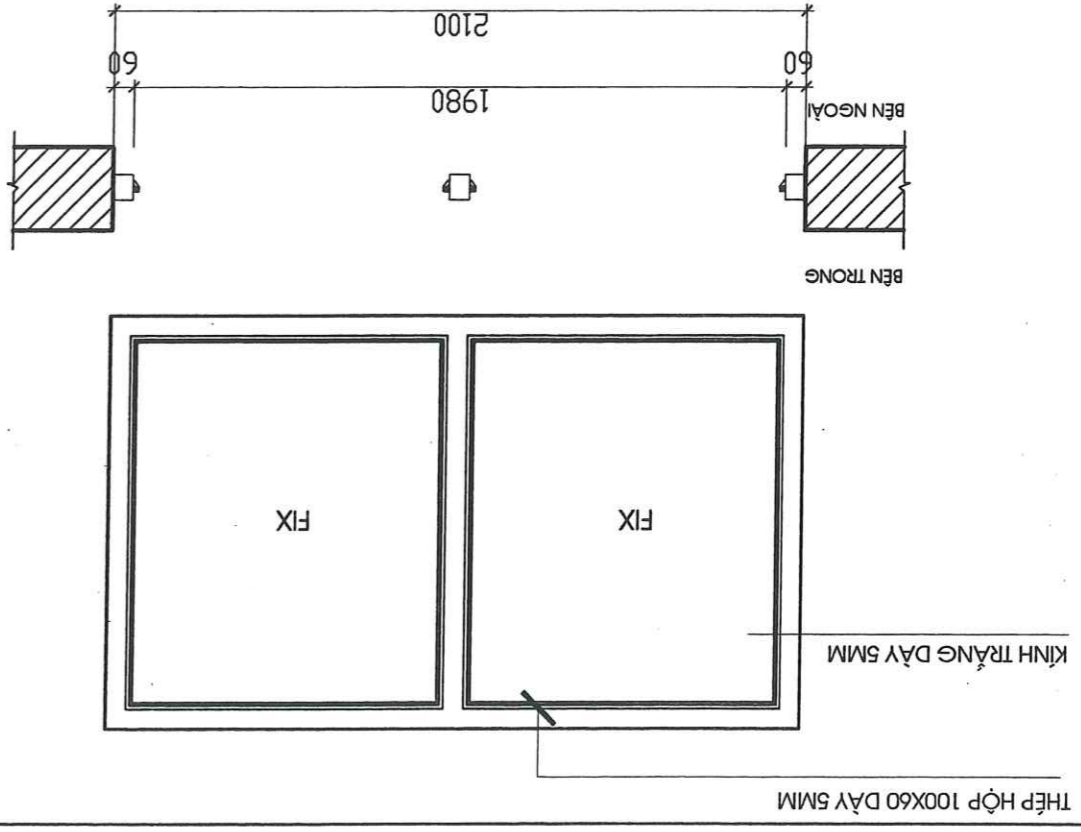
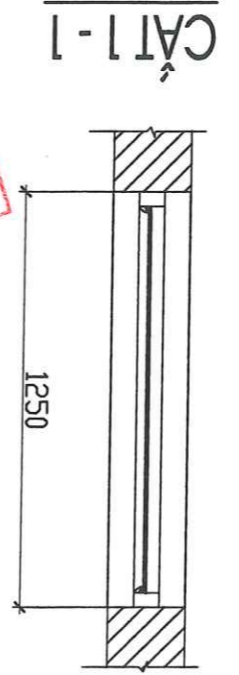
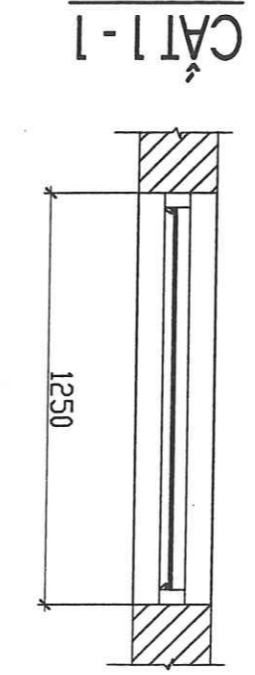
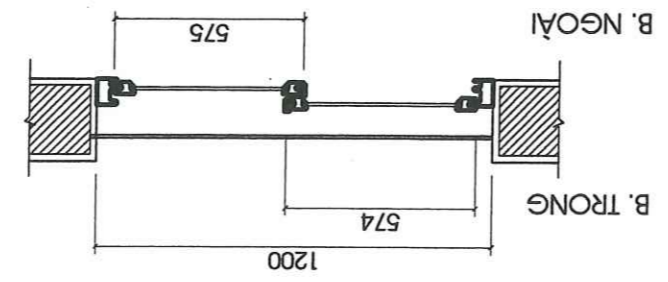
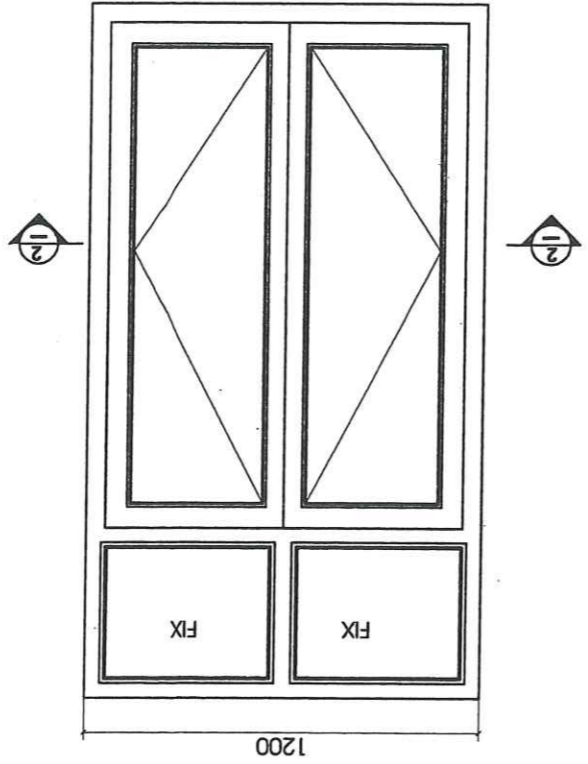
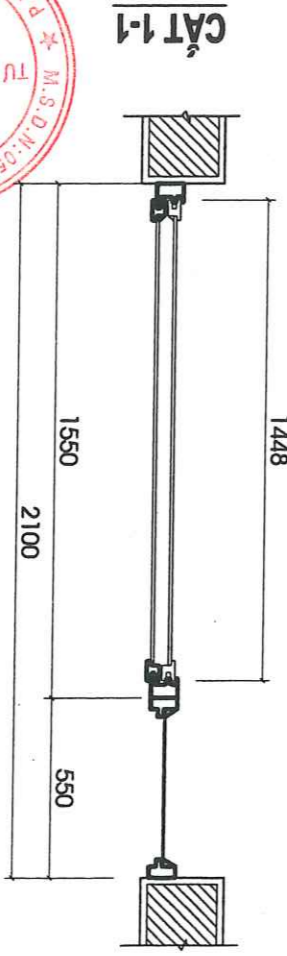

CHI TIẾT CỬA VK2 SỐ LƯỢNG 16 CỬA

CẮT 2-2

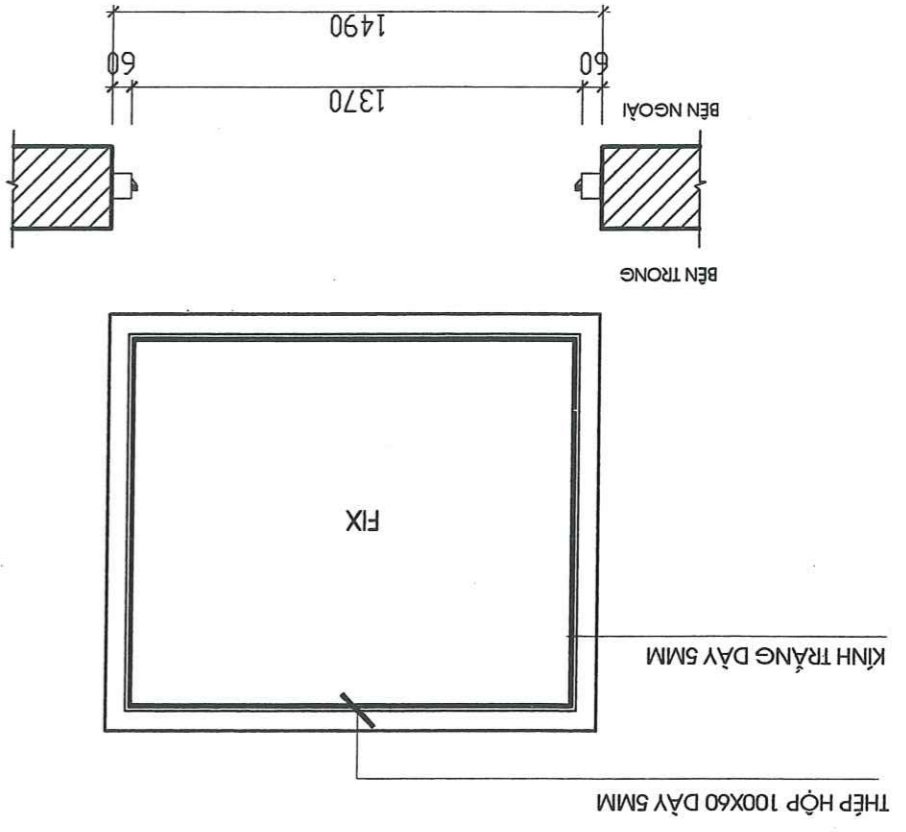

CHI TIẾT CỬA VK1 SỐ LƯỢNG 6 CỬA

CẮT 2-2

SỐ:
 NGÀY THÁNG NĂM
 NGƯỜI THẨM TRA:
ĐÃ THẨM TRA
 CÔNG TY CỔ PHẦN TƯ VẤN
 XÂY DỰNG VÀ THƯƠNG MẠI FLC

NGÀY THÁNG NĂM 20.....
 THEO VĂN BẢN SỐ:
THẨM ĐỊNH
 PHÒNG KINH TRỊ VÀ QUẢN LÝ SƠN
 THÀNH PHỐ HÀ NỘI
CỬA S1 CỬA NHỰA LỢI THẾP
 (SL = 8 BỘ)



PHẦN : CẢI TẠO

KT-01		KỶ HIỆU BẢN VẼ	
PHÁT HÀNH: 2026		TỶ LỆ	
TKBVT		HỒ SƠ:	
CẢI TẠO		MẶT BẰNG COS: +0.000	
TÊN BẢN VẼ:		KTS: PHẠM THU NGÀ	
KIỂM:		KTS: HOÀNG TIẾN HIỆU	
THIẾT KẾ KỸ THUẬT:		KTS: HOÀNG TIẾN HIỆU	
CHỦ TRÌ THIẾT KẾ:		KTS: NGUYỄN SƠN TÙNG	
CHỦ NHIỆM DỰ ÁN:		KTS: NGUYỄN SƠN TÙNG	
GIÁM ĐỐC:		CÔNG TY TNHH TƯ VẤN	
KTS: NGUYỄN SƠN TÙNG		KIẾN TRÚC - QUY HOẠCH	
CƠ QUAN THIẾT KẾ:		CÔNG TY TNHH TƯ VẤN	
NHÀ ĐA NĂNG		HÀNG MỤC:	
TRƯỜNG THCS BỘC THỊ		CẢI TẠO, SỬA CHỮA, XÂY DỰNG MỚI	
XÃ HƯƠNG SƠN		CÔNG TRÌNH:	
BAN QUẢN ĐẦU TƯ - HẠ TẦNG		CƠ SỞ VẬT CHẤT	
CHỦ ĐẦU TƯ:		CẢI TẠO, SỬA CHỮA, XÂY DỰNG MỚI	
GHỊ CHỈ		CƠ SỞ VẬT CHẤT	
SỬA ĐỔI		CƠ SỞ VẬT CHẤT	
TÁC PHẨM		CƠ SỞ VẬT CHẤT	
SỬA ĐỔI		CƠ SỞ VẬT CHẤT	
TÁC PHẨM		CƠ SỞ VẬT CHẤT	
SỬA ĐỔI		CƠ SỞ VẬT CHẤT	
TÁC PHẨM		CƠ SỞ VẬT CHẤT	

8. CẢI TẠO TRẦN NHÀ THI ĐẤU
 - THAY MỚI TRẦN NHÀ NHÓM TẦM THẢ KHUNG XƯƠNG NỘI
 - BỐ SUNG 2 CỬA VÀO VỀ SINH CỒN THIẾU
 - ĐÁNH GIẤY GIÁP SƠN LẠI HOA SẮT CỬA
 - CỬA ĐI, CỬA SỐ THAY MỚI CỬA NHÓM HỆ KÍNH DÀY 6,38LV

7. CẢI TẠO CỬA
 - THAY MỚI TOÀN BỘ ĐÈN KHU HÀNH LANG VÀ TẬP LUYỆN

6. CẢI TẠO DƯỜNG DIỆN

5. CẢI TẠO PHÒNG VỆ SINH
 - THAY MỚI TOÀN BỘ THIẾT BỊ VỆ SINH
 - THAY MỚI ĐÈN CHIẾU SÁNG KHU VỆ SINH

4. CẢI TẠO BẬC TAM CẤP
 - SỬA CHỮA LẠI BẬC TAM CẤP DO TÓN NỀN SÀN CAO 30CM
 - ĐỒ BỎ BẬC CỤ, LÁT MỚI ĐÁ GRANITE

2. CẢI TẠO THẦN NHÀ
 - XÀ GỖ HIỆN TRÁNG CỒN SỬ DỤNG ĐƯỢC
 - TƯỜNG THU HỒI 2 ĐẦU HIỆN TRÁNG BONG TRỖC
 - ĐỤC VUA MẶT SẼ NỖ, CHỖNG THÂM MẠI, LẮNG XI MĂNG TẠO ĐỐC TN
 - THAY MỚI RƠ BẮC ỜNG TN MẠI, CHỖNG THÂM SENO

3. CẢI TẠO NỀN
 - VÀ NỀN PHÒNG THI ĐẤU HIỆN TRÁNG
 - ĐỤC BỎ TOÀN BỘ PHẦN CẦU TẠO TRẦN, CHỖNG THÂM, LÁT GÁCH
 - SƠN EPOXY TOÀN BỘ NỀN NHÀ THI ĐẤU
 - NỀN PHÒNG KHO, Y TẾ CỒN TỚI VẤN SỬ DỤNG ĐƯỢC

1. CẢI TẠO MẠI
 - THAY MỚI MẠI TÓN (SỬ DỤNG TÓN LẠNH DÀY 18MM)
 - XÀ GỖ HIỆN TRÁNG CỒN SỬ DỤNG ĐƯỢC
 - TƯỜNG THU HỒI 2 ĐẦU HIỆN TRÁNG BONG TRỖC
 - ĐỤC VUA MẶT SẼ NỖ, CHỖNG THÂM MẠI, LẮNG XI MĂNG TẠO ĐỐC TN
 - THAY MỚI RƠ BẮC ỜNG TN MẠI, CHỖNG THÂM SENO

THẨM ĐỊNH
 Theo Văn bản số
 Ngày tháng năm
 Người thẩm định ký tên:

ĐÁ THẨM TRA
 Số:
 Ngày tháng năm
 Người thẩm tra:

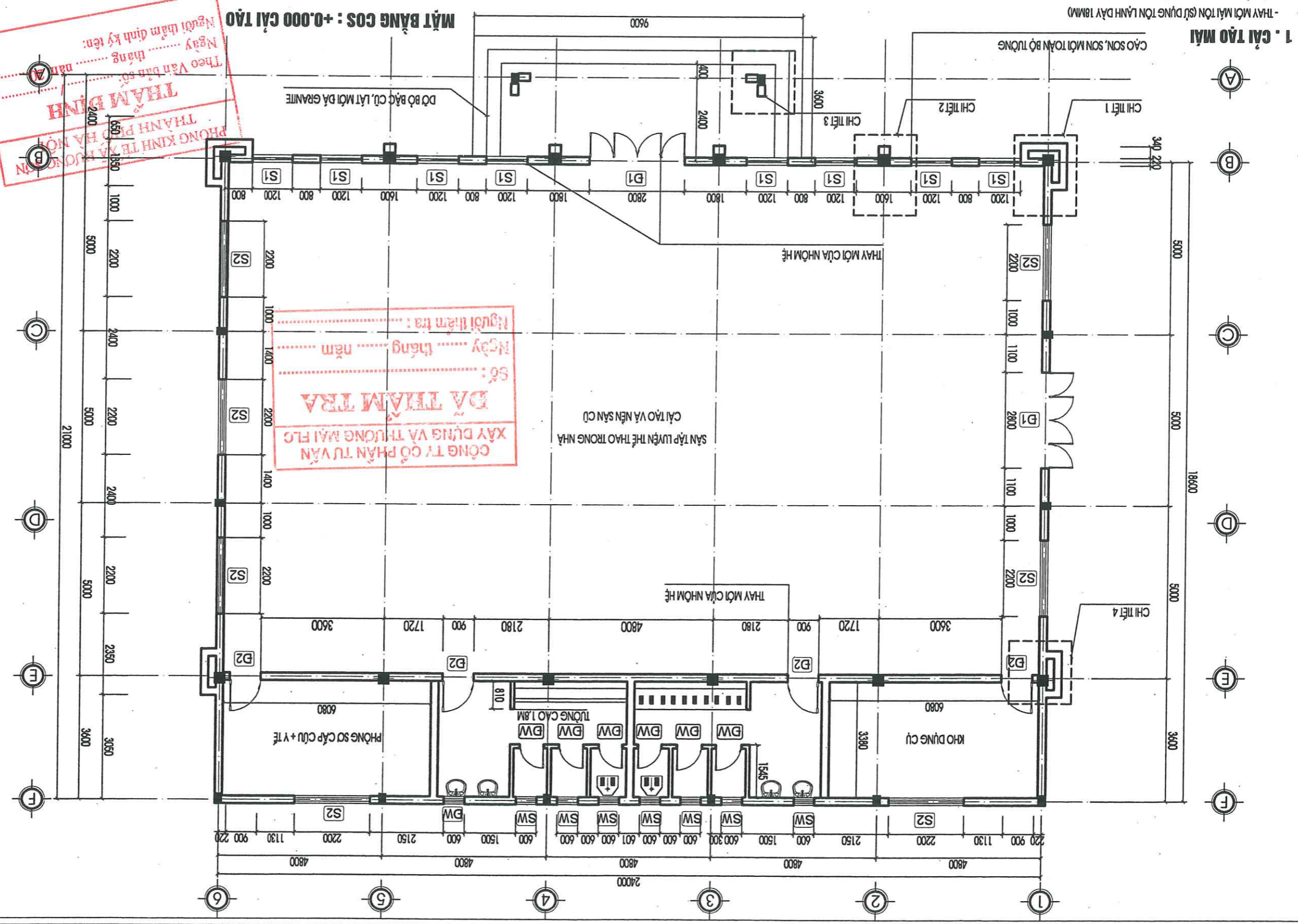

SỬA DÒI		SỬA DÒI	
TÁC PHẨM		TÁC PHẨM	
1	NGÀY	1	NGÀY
2		2	
3		3	
GHI CHÚ			
CHỦ ĐẦU TƯ: BAN QUẢN BẦU TƯ - HÀ TĂNG			
XÃ HUƠNG SƠN			
CÔNG TRÌNH: CẢI TẠO, SỬA CHỮA, XÂY DỰNG MỚI CƠ SỞ VẬT CHẤT TRƯỜNG THCS ĐỐC TÍN			
HÀNG MỨC: NHÀ BA LĂNG			
CƠ QUAN THIẾT KẾ			
 CÔNG TY TNHH TƯ VẤN KIẾN TRÚC - QUY HOẠCH HÀ NỘI M.S.D.N. 050044850-C.T. HÀ NỘI QUÝ HỌ: GIÂM ĐỨC P. HÀ ĐÔNG - HÀ NỘI			
KTS: NGUYỄN SƠN TÙNG			
CHỦ NHIỆM DỰ ÁN:			
KTS: NGUYỄN SƠN TÙNG			
CHỦ TRÌ THIẾT KẾ:			
KTS: HOÀNG TIẾN HIỆU			
THIẾT KẾ KỸ THUẬT:			
KTS: HOÀNG TIẾN HIỆU			
KIỂM:			
KTS: PHẠM THU NGÀ			
TÊN BẢN VẼ:			
MẶT BẰNG MẶT			
HỒ SƠ: TRAVTC			
PHÁT HÀNH: 2026			
KỶ HIỆU BẢN VẼ			
KT-03			

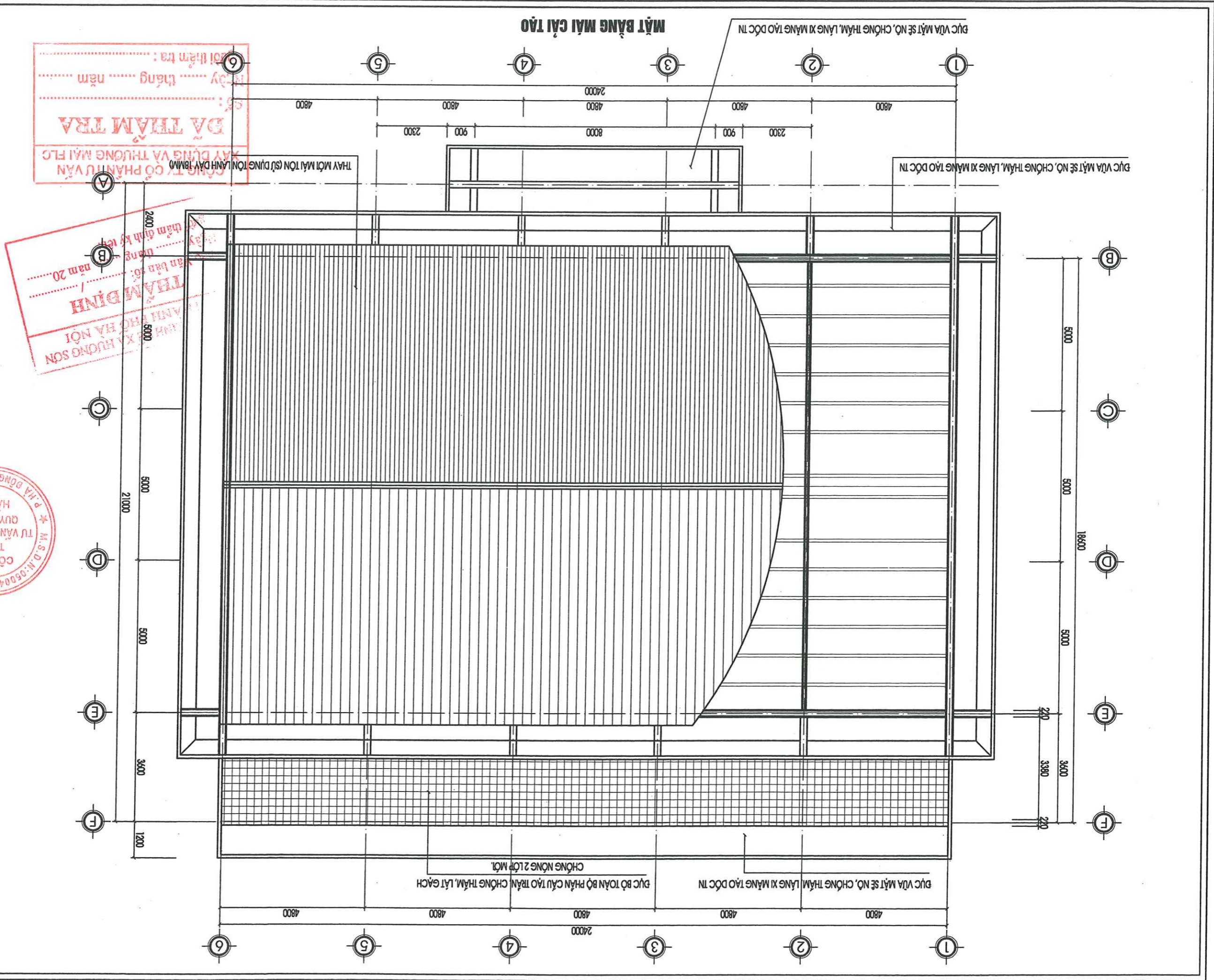

SỬA DẪI		SỬA DẪI NGÀY	TÁC PHẨM
GHI CHÚ		1	
		2	
		3	
CHỦ ĐẦU TƯ: BAN GIÁM BẦU TƯ - NHÀ TẦNG			
CÔNG TRÌNH: NHÀ HƯƠNG SƠN			
CẢI TẠO, SỬA CHỮA, XÂY DỰNG MỚI			
CƠ SỞ VẬT CHẤT			
TRƯỜNG THCS ĐỨC TÍN			
HÀNG MỨC: NHÀ BA LẦU			
CƠ QUAN THIẾT KẾ			
 CÔNG TY TNHH TƯ VẤN KIẾN TRÚC - QUY HOẠCH HÀ NỘI M.S.Đ.Đ.Đ.			
CHỦ NHIỆM DỰ ÁN: NGUYỄN SƠN TÙNG			
CHỦ TRÌ THIẾT KẾ: NGUYỄN SƠN TÙNG			
THIẾT KẾ KỸ THUẬT: HOÀNG TIẾN HIẾU			
KIỂM: HOÀNG TIẾN HIẾU			
KTS: PHẠM THU NGÀ			
TÊN BẢN VẼ: MẶT ĐẲNG 1-6, A-F			
CẢI TẠO			
HỒ SƠ: TKVTC			
PHÁT HÀNH: 2026			
TY LỆ: KỶ HIỆU BẢN VẼ			
KT-04			

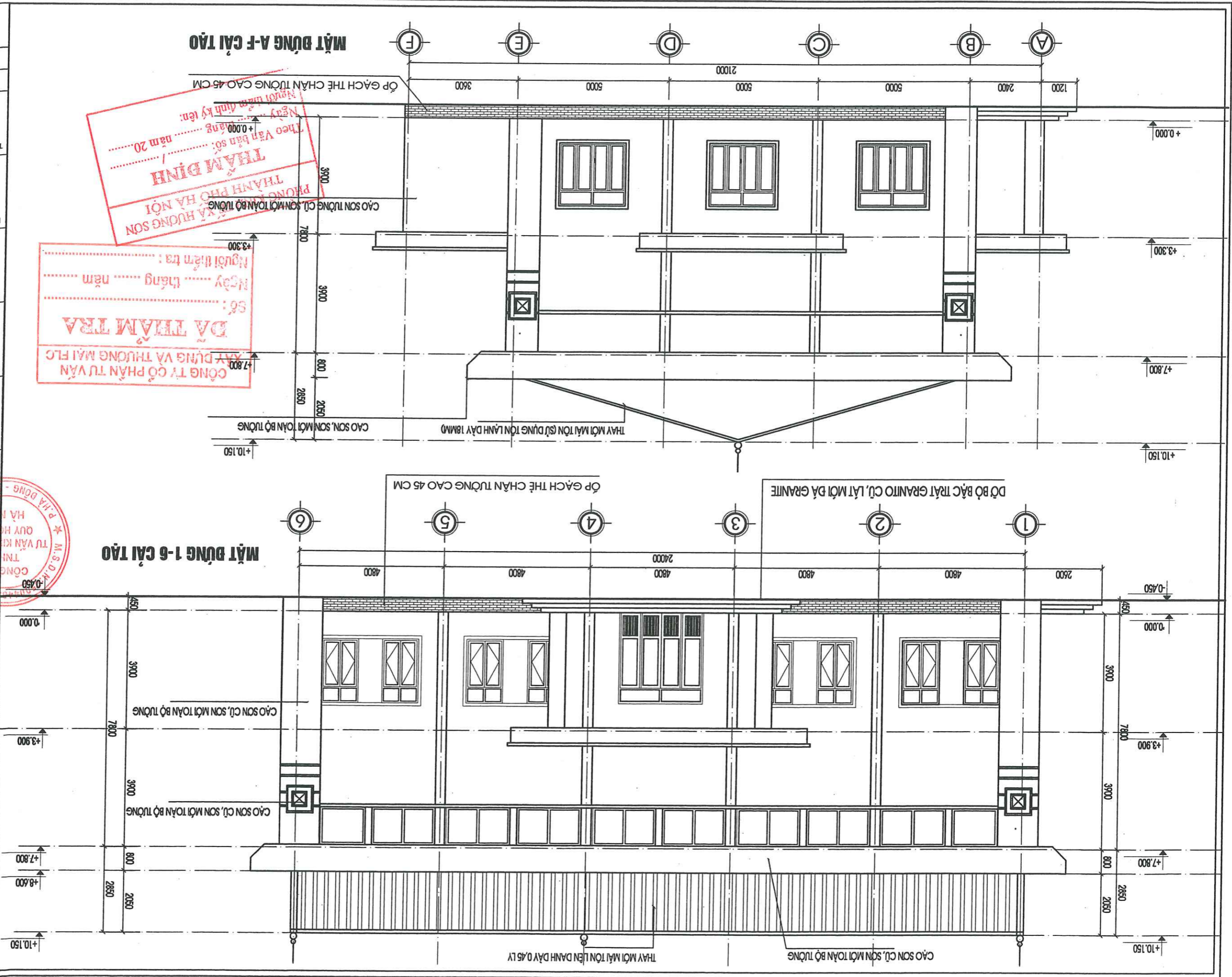

THẨM ĐỊNH

PHÒNG PHỎNG HÀ NỘI

XÃ HƯƠNG SƠN

CỘNG TỬ CỐ PHẦN TƯ VẤN
XÂY DỰNG VÀ THƯƠNG MẠI FLC

Số: tháng năm

Ngày tháng năm

Người thẩm tra:

Người thẩm định kỹ lện:



Theo Văn bản số: năm 20.....

Ngày tháng năm

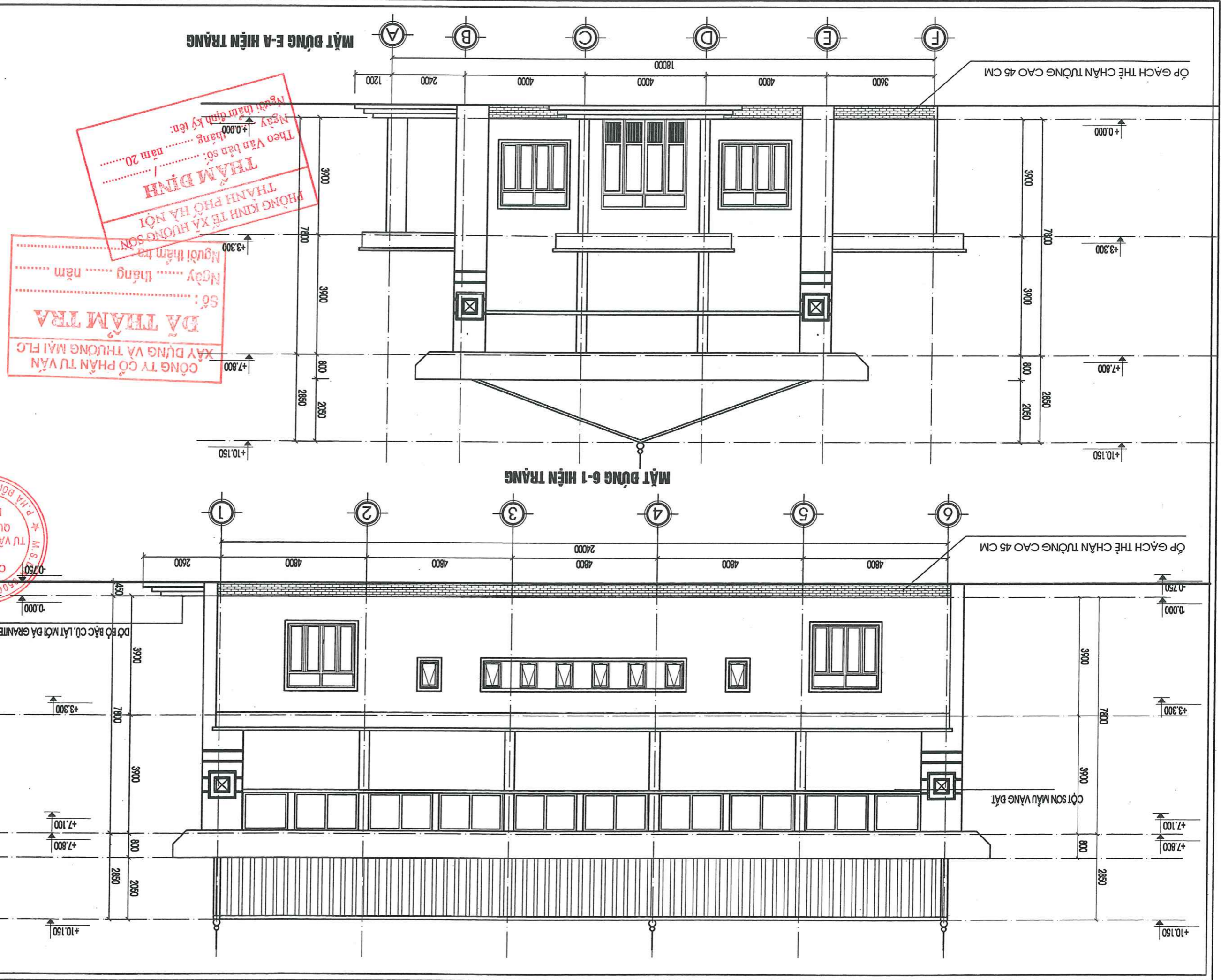

SỬA DÒI		SỬA DÒI	NGÀY	TÁC PHẠM
GHI CHÚ		1		
		2		
		3		
CHỦ ĐẦU TƯ: BAN QUẢN LÝ TƯ - NHÀ TẦNG				
CÔNG TRÌNH: XÃ HƯƠNG SƠN				
CÀI TẠO, SỬA CHỮA, XÂY DỰNG MỚI CƠ SỞ VẬT CHẤT				
HÀNG MỨC: NHÀ BA LĂNG				
CƠ QUAN THIẾT KẾ				
CÔNG TY TNHH TƯ VẤN THIẾT KẾ - QUY HOẠCH HÀ NỘI				
M.S.T.D. 01030047950 - C.T. K-9				
KTS: NGUYỄN SƠN TÙNG				
CHỦ NHIỆM DỰ ÁN:				
KTS: NGUYỄN SƠN TÙNG				
CHỦ TRÌ THIẾT KẾ:				
KTS: HOÀNG TIẾN HIẾU				
THIẾT KẾ KỸ THUẬT:				
KTS: HOÀNG TIẾN HIẾU				
KEM:				
KTS: PHẠM THU NGÀ				
TÊN BẢN VẼ: MẶT DỪNG 6-1, F-A				
HIỆN TRẠNG				
HỒ SƠ: TRAVIC				
PHÁT HÀNH: 2026				
TỶ LỆ				
KỶ HIỆU BẢN VẼ				
KT-05				



SỬA DÒI		SỬA DÒI	
TÁC PHẨM		TÁC PHẨM	
1	NGÀY	1	NGÀY
2		2	
3		3	
GHI CHÚ		GHI CHÚ	
CHỈ DẪN TỪ: NHÀ TẦNG		CHỈ DẪN TỪ: NHÀ TẦNG	
BÀN GỖ BÀN TỪ - NHÀ TẦNG		BÀN GỖ BÀN TỪ - NHÀ TẦNG	
XÃ HƯƠNG SƠN		XÃ HƯƠNG SƠN	
CÔNG TRÌNH:		CÔNG TRÌNH:	
CẢI TẠO, SỬA CHỮA, XÂY DỰNG MỚI		CẢI TẠO, SỬA CHỮA, XÂY DỰNG MỚI	
CƠ SỞ VẬT CHẤT		CƠ SỞ VẬT CHẤT	
TRƯỜNG THCS BỘC TỈNH		TRƯỜNG THCS BỘC TỈNH	
HÀNG MỤC:		HÀNG MỤC:	
NHÀ BA LẦU		NHÀ BA LẦU	
CƠ QUAN THIẾT KẾ		CƠ QUAN THIẾT KẾ	
 CÔNG TY TNHH TƯ VẤN KIẾN TRÚC - QUY HOẠCH HÀ NỘI		 CÔNG TY TNHH TƯ VẤN KIẾN TRÚC - QUY HOẠCH HÀ NỘI M.S.D.N. 05.004.4830 - C.T.	
CHỦ NHIỆM DỰ ÁN:		CHỦ NHIỆM DỰ ÁN:	
KTS: NGUYỄN SƠN TÙNG		KTS: NGUYỄN SƠN TÙNG	
CHỦ TRÌ THIẾT KẾ:		CHỦ TRÌ THIẾT KẾ:	
KTS: NGUYỄN SƠN TÙNG		KTS: NGUYỄN SƠN TÙNG	
THIẾT KẾ KỸ THUẬT:		THIẾT KẾ KỸ THUẬT:	
KTS: HOÀNG TIẾN HIỆU		KTS: HOÀNG TIẾN HIỆU	
KIỂM:		KIỂM:	
 KTS: PHẠM THU NGÀ		 KTS: PHẠM THU NGÀ	
TÊN BẢN VẼ:		TÊN BẢN VẼ:	
MẶT CẮT HIỆN TRẠNG		MẶT CẮT HIỆN TRẠNG	
HỒ SƠ: TKVTC		HỒ SƠ: TKVTC	
PHÁT HÀNH: 2026		PHÁT HÀNH: 2026	
KỶ HIỆU BẢN VẼ		KỶ HIỆU BẢN VẼ	
KT-07		KT-07	

CÔNG TY CỔ PHẦN TƯ VẤN
XÂY DỰNG VÀ THƯƠNG MẠI FLC
DÀ THẠM TRƯA
 Số:
 Ngày: tháng năm
 Người thẩm tra:

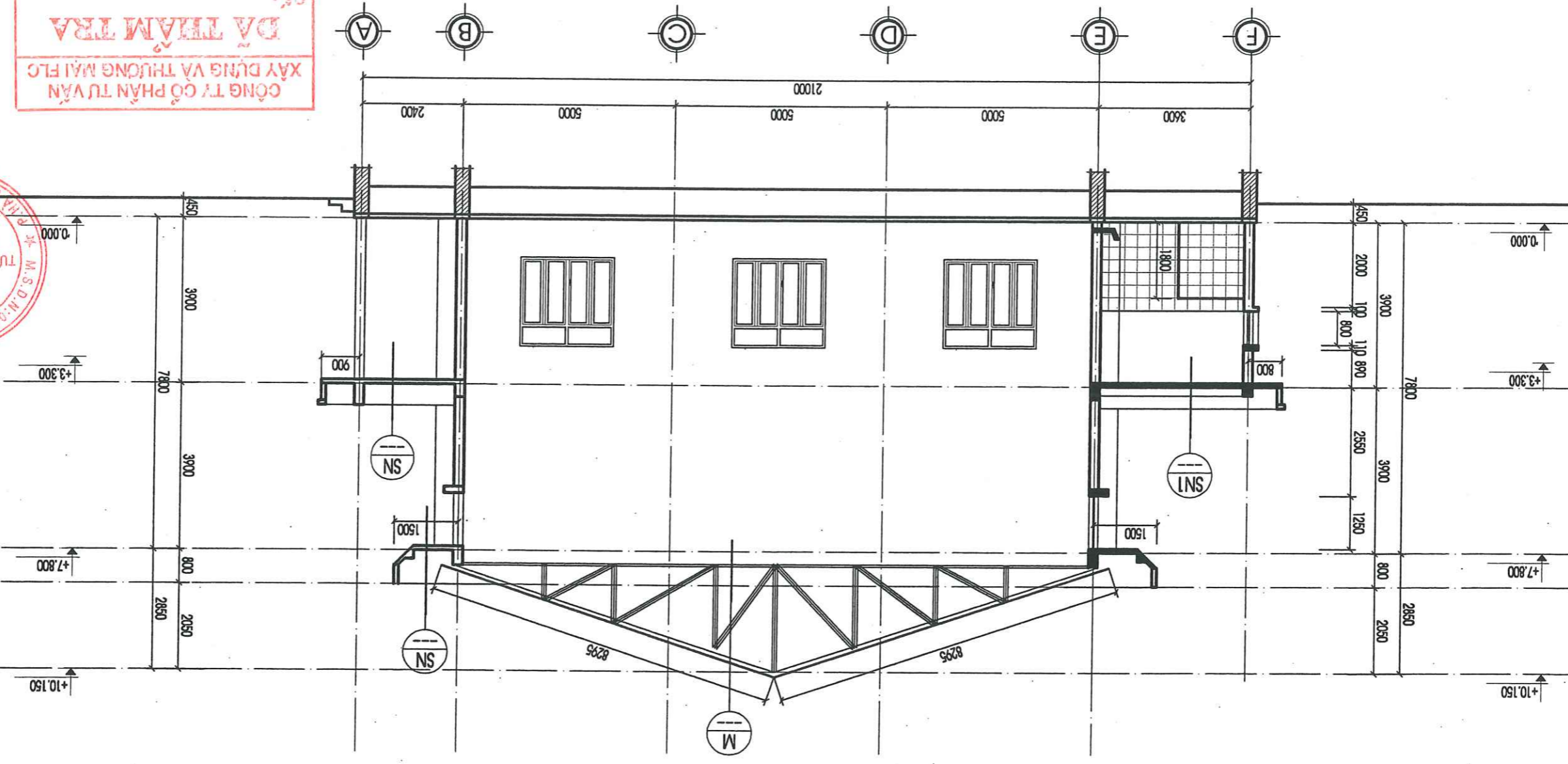
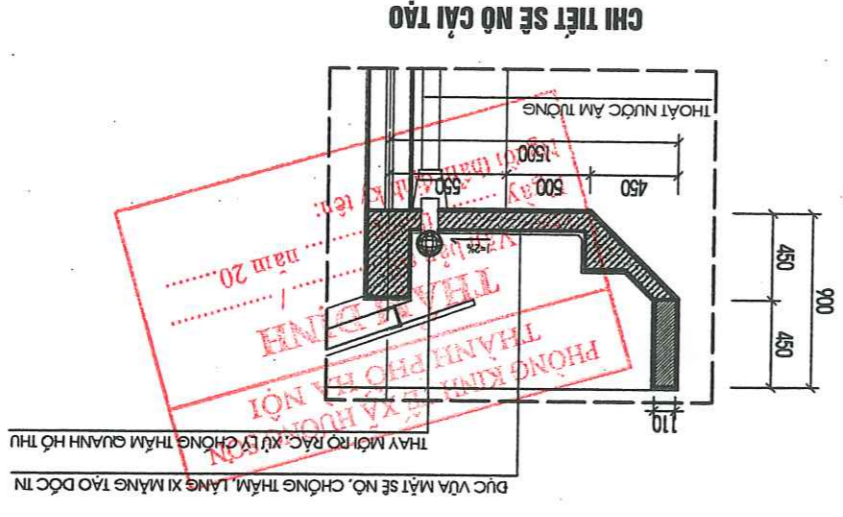



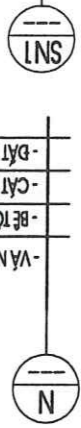

- M**
- ĐÓ BỐ BẠC CỤ LÁT MỚI DÀ GRANITE
 - BẮC XÂY GÁCH HIỆN TRẠNG
 - BT DÀ DẠM HIỆN TRẠNG
 - CÁT TÓN NỀN HIỆN TRẠNG
 - VUA TRÁT TRẦN HIỆN TRẠNG

- S**
- GÁCH LD 400X400 HIỆN TRẠNG CÒN TỐT
 - BT DÀ DẠM HIỆN TRẠNG
 - CÁT TÓN NỀN HIỆN TRẠNG
 - ĐÁ TỰ NHIÊN HIỆN TRẠNG
 - ĐỤC VUA, VẾ SINH SẸO MÀI CỤ
 - CHỒNG THÂM, LĂNG XI MĂNG TẠO ĐỐC VẾ HỒ THỤ NƯỚC

- SNI**
- VẢ NỀN THÌ ĐẦU, SON EPOXY
 - BÊ TÔNG DÀ DẠM HIỆN TRẠNG
 - CÁT TÓN NỀN HIỆN TRẠNG
 - ĐÁ TỰ NHIÊN
 - ĐỤC VUA CỤ, ĐÓ BỐ LỚP GÁCH 6 LỖ VÀ LẢ NEM HIỆN TRẠNG,
 - VẾ SINH SẸO MÀI CỤ, QUÉT LỚP CHỒNG THÂM,
 - LĂNG XI MĂNG TẠO ĐỐC VẾ HỒ THỤ NƯỚC
 - MÀI BCT HIỆN TRẠNG
 - VUA XM TRÁT TRẦN HIỆN TRẠNG
 - VUA XM TRÁT TRẦN HIỆN TRẠNG
 - SON TRẦN MÀU TRẮNG







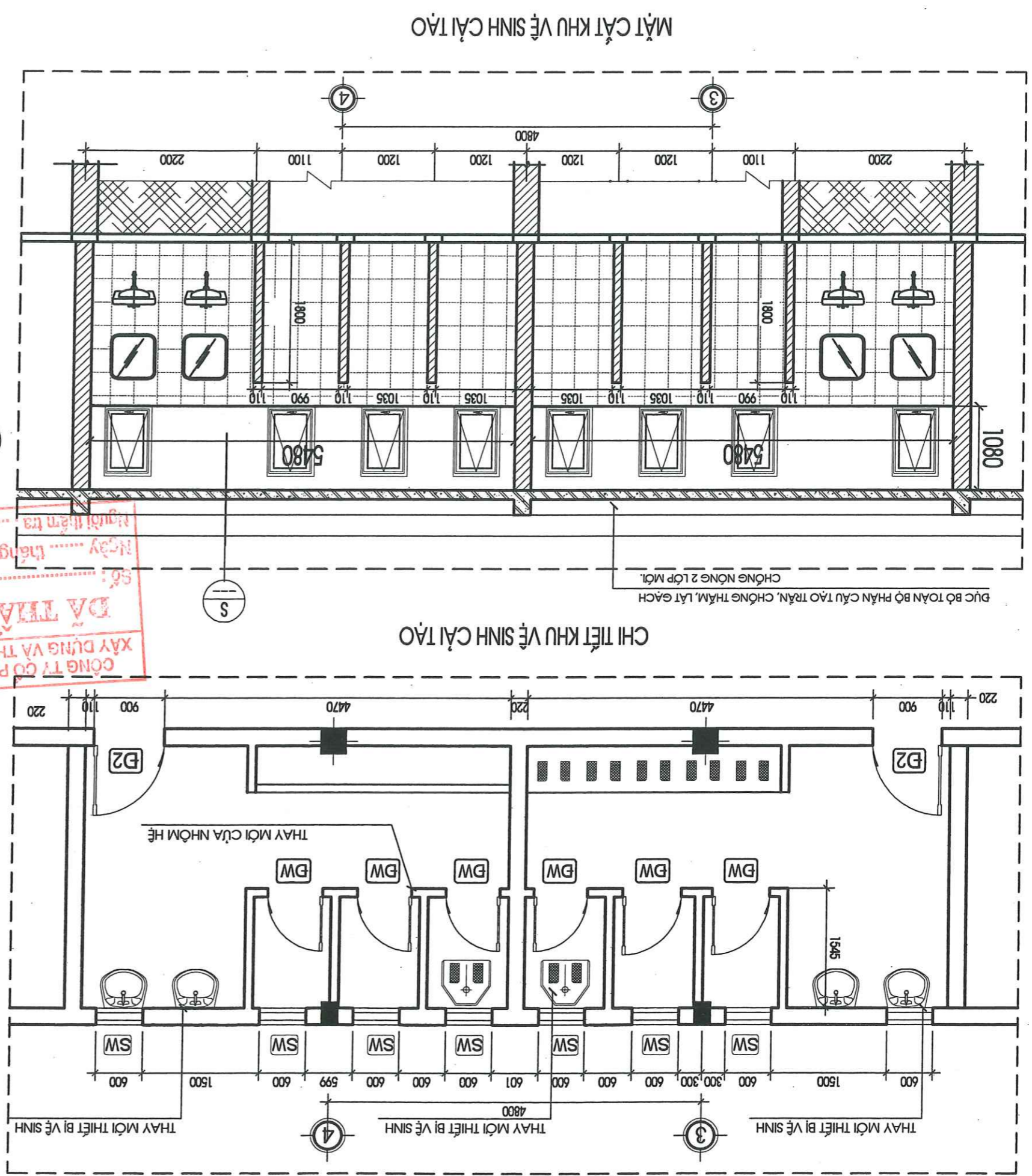
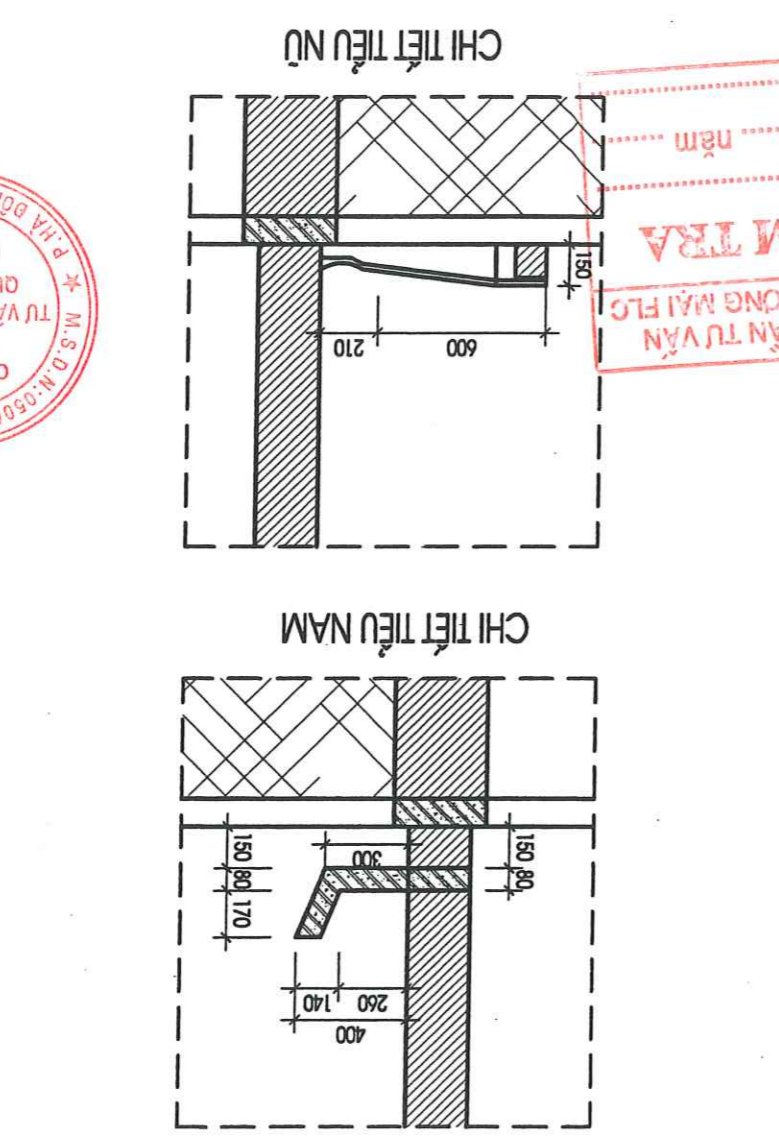

SỬA DÒI		TÁC PHẨM	
SỬA DÒI		NGÀY	
3		2	
2		1	
GHI CHÚ			
CHỦ ĐẦU TƯ: BAN QUẢN LÝ TƯ - NHÀ TẦNG			
XÃ HƯƠNG SƠN			
CÔNG TRÌNH: NHÀ ĐÀ NẰNG			
CẢI TẠO, SỬA CHỮA, XÂY DỰNG MỚI CƠ SỞ VẬT CHẤT TRƯỜNG THCS BỐ TÍN			
HÀNG MỨC: NHÀ ĐÀ NẰNG			
CÔNG QUẢN THIẾT KẾ			
 CÔNG TY TNHH TƯ VẤN KIẾN TRÚC - QUY HOẠCH HÀ NỘI M.S.D.N: 0500448350-G.T. P. HÀ ĐÔNG - T. P. HÀ NỘI H. GIÁM ĐỐC			
CHỦ NHIỆM DỰ ÁN: 			
KTS: NGUYỄN SƠN TÙNG			
CHỦ TRÌ THIẾT KẾ: 			
KTS: NGUYỄN SƠN TÙNG			
THIẾT KẾ KỸ THUẬT: 			
KTS: HOÀNG TIẾN HIỆU			
KIỂM: 			
KTS: HOÀNG TIẾN HIỆU			
KTS: PHẠM THỤ NGA			
TÊN BẢN VẼ:			
CHI TIẾT VỆ SINH			
HỒ SƠ: T.K.V.T.C			
PHÁT HÀNH: 2026			
TỶ LỆ			
KỶ HIỆU BẢN VẼ			
KT-08			

- CHI TIẾT CẢI TẠO**
PHÒNG KINH TẾ XÃ HƯƠNG SƠN
THÀNH PHỐ HÀ NỘI
- LÁT GẠCH GRANITE 300X300 HIỆN TRẮNG
 - XI MĂNG TẠO DỐC HIỆN TRẮNG
 - LỚP CHỐNG THẨM HIỆN TRẮNG
 - SÀN ĐỒ BCT HIỆN TRẮNG
 - SÀN BÊ TÔNG HIỆN TRẮNG
 - BÊ TỬ HOẠI
- LÁT 2 LỚP GẠCH LÀ NEM
 - LỚP CHỐNG THẨM
 - SÀN ĐỒ BCT HIỆN TRẮNG
 - SƠN TRẦN MÀU TRẮNG

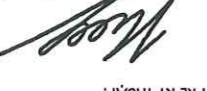

DỰ THẨM TRA
CÔNG TY CỔ PHẦN TƯ VẤN XÂY DỰNG VÀ THƯƠNG MẠI P.C
Số: tháng năm

SỬA DÒI		TÁC PHẨM	
SỬA DÒI NGÀY		TÁC PHẨM	
1	2	3	
GHI CHÚ			
CHỦ ĐẦU TƯ: BAN GIÁO DỤC TƯ - HÀ TỈNH			
XÃ HƯƠNG SƠN			
CÔNG TRÌNH: CẦU TÀO, SỬA CHỮA, XÂY DỰNG MỚI CƠ SỞ VẬT CHẤT TRƯỜNG THCS ĐỘC TĨNH			
HẠNG MỤC: NHÀ BA LỚP			
CƠ QUAN THIẾT KẾ			
 CÔNG TY TNHH TƯ VẤN KIẾN TRÚC - QUY HOẠCH HÀ NỘI HÀ NỘI GIÁM ĐỐC: P. HÀ ĐÔNG - T. P. HÀ NỘI			
CHỦ NHIỆM DỰ ÁN: 			
KTS: NGUYỄN SƠN TÙNG			
CHỦ TRÌ THIẾT KẾ: 			
KTS: NGUYỄN SƠN TÙNG			
CHỦ NHIỆM DỰ ÁN: 			
KTS: HOÀNG TIẾN HIỆU			
THIẾT KẾ KỸ THUẬT: 			
KTS: HOÀNG TIẾN HIỆU			
KIỂM: 			
KTS: PHẠM THỤ NGÀ			
TÊN BẢN VẼ:			
CHI TIẾT CỬA			
HỒ SƠ: KAVTC			
PHÁT HÀNH: 2026			
KÝ HIỆU BẢN VẼ			
KT - 09			

GHI CHÚ:

- THỜI SỐ KỸ THUẬT, MÀU SẮC: THEO CHỈ DẪN CỦA BẢN VẼ THIẾT KẾ
- THÀNH NHÓM DÀY TỐI THIỂU 2 MM VỚI CỬA D1, VÀCH HOẶC TƯƠNG ĐƯƠNG DÀY TỐI THIỂU 1.4 MM VỚI CỬA SỖ HOẶC TƯƠNG ĐƯƠNG
- KÍNH AN TOÀN 2 LỚP DÀY 6.38 MM
- TẤT CẢ CÁC SẢN PHẨM TRƯỚC KHI THI CÔNG, LẮP ĐẶT PHẢI ĐẢM BẢO TIÊU CHUẨN XUẤT XỨNG
- ĐỒNG GỒI CỬA NHÀ SẢN XUẤT VÀ ĐO ĐẶC LẠI KÍCH THƯỚC TẠI CÔNG TRƯỜNG

CỬA D2 CỬA NHÓM HỆ THAY MỚI (SL = 4 CỬA)

CỬA D1 CỬA NHÓM HỆ THAY MỚI (SL = 2 BỘ)

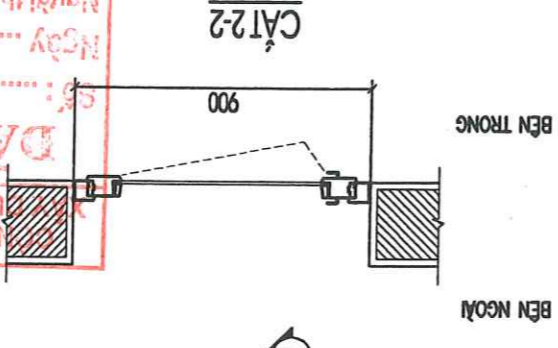
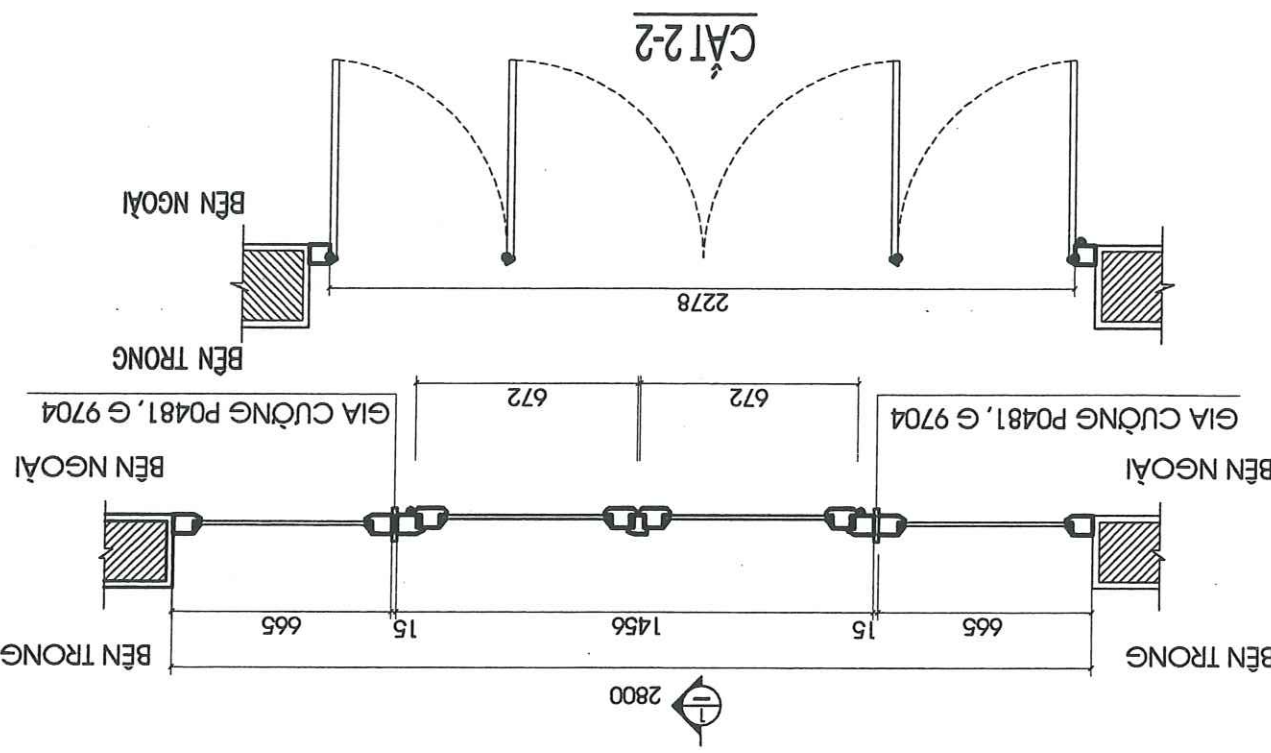
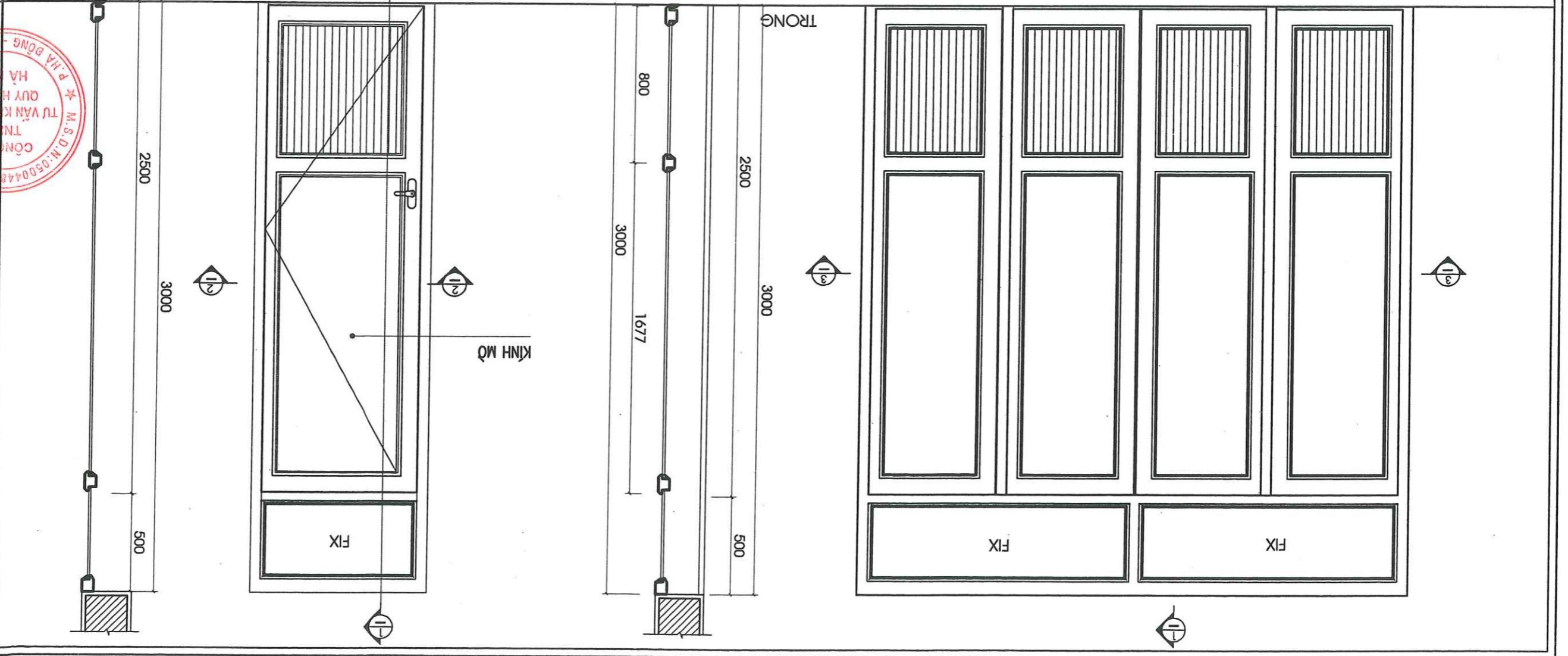
ĐẠI THẨM TRA

Ngày tháng năm
 Người thẩm tra:

THẨM ĐỊNH

Ngày tháng năm 20.....
 Người thẩm định kỹ thuật:



SỬA ĐỔI		SỬA ĐỔI	
TÁC PHẨM		TÁC PHẨM	
1	NGÀY	1	NGÀY
2		2	
3		3	
GHI CHÚ			
CHỦ ĐẦU TƯ: BAN QUẢN LÝ TƯ - NHÀ TẦNG			
XÃ HƯƠNG SƠN			
CÔNG TRÌNH: NHÀ TÀO, SỬA CHỮA, XÂY DỰNG MỚI			
CƠ SỞ VẬT CHẤT			
TRƯỜNG THCS BỐC TÂM			
HÀNG MỨC: NHÀ BA MĂNG			
CƠ QUAN THIẾT KẾ			
 CÔNG TY TNHH TƯ VẤN KIẾN TRÚC - QUY HOẠCH HÀ NỘI P. HÀ ĐÔNG - T. P. HÀ NỘI GIÁM ĐỐC:			
CHỦ TRÌ THIẾT KẾ: KTS: NGUYỄN SƠN TÙNG			
CHỦ NHIỆM DỰ ÁN: KTS: NGUYỄN SƠN TÙNG			
THIẾT KẾ KỸ THUẬT: KTS: HOÀNG TIẾN HIỆU			
KIỂM: KTS: HOÀNG TIẾN HIỆU			
TÊN BẢN VẼ: KTS: PHẠM THU NGÀ			
CHI TIẾT CỬA			
HỒ SƠ: TKRVTC			
PHÁT HÀNH: 2026			
KỶ HIỆU BẢN VẼ			
KT - 10			

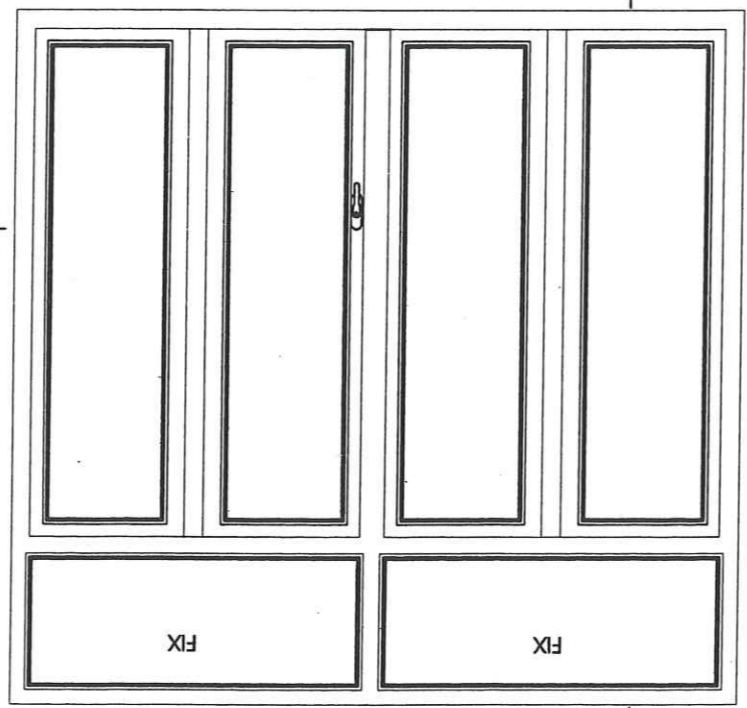
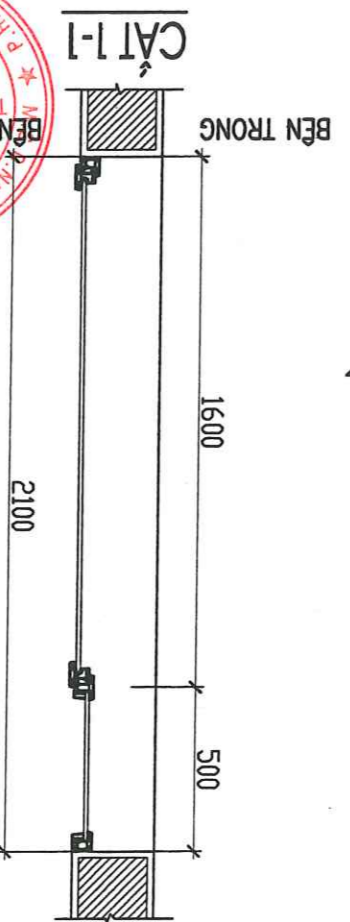

CỬA S1 CỬA NHÔM HỆ THAY MỚI (SL = 8 CỬA)

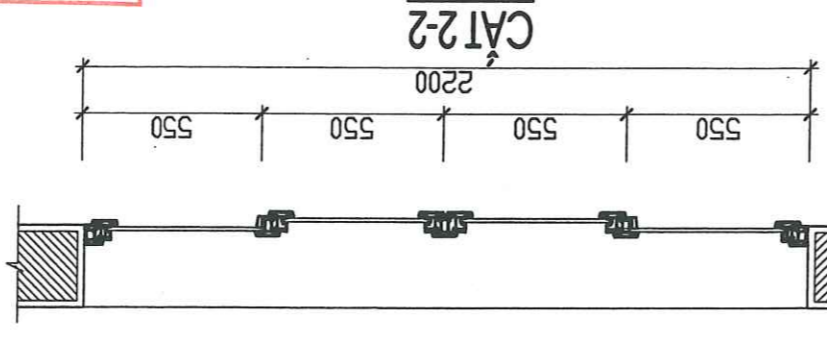

GHI CHÚ:

THÔNG SỐ KỸ THUẬT, MÀU SẮC: THEO CHỈ DẪN CỦA BẢN VẼ THIẾT KẾ
 - THANH NHÔM DÀY TỐI THIỂU 2 MM VỚI CỬA ĐI, VÀ CHỐT HOẶC TƯƠNG ĐƯƠNG
 DÀY TỐI THIỂU 1.4 MM VỚI CỬA SỔ HOẶC TƯƠNG ĐƯƠNG
 - KÍNH AN TOÀN 2 LỚP DÀY 6.38 MM
 - TẤT CẢ CÁC SÀN PHẠM TRƯỚC KHI THI CÔNG, LẮP ĐẶT
 PHẢI ĐẢM BẢO TIÊU CHUẨN XUẤT XỨNG
 ĐỒNG GÓI CỬA NHÀ SẴN XUẤT VÀ ĐO ĐẶC LẠI KÍCH THƯỚC TÀI CÔNG TRƯỜNG

PHÒNG KINH TẾ XÃ HƯƠNG SƠN
THẨM ĐỊNH
 Theo Văn bản số: / năm 20...
 Ngày tháng năm
 Người thẩm định ký tên:

CÔNG TY CỔ PHẦN TƯ VẤN
XÂY DỰNG VÀ THƯƠNG MẠI FLC
DỰA THẨM TRA
 Số: / tháng năm
 Người thẩm tra:

CỬA SW CỬA NHÔM HỆ THAY MỚI (SL = 8 CỬA)

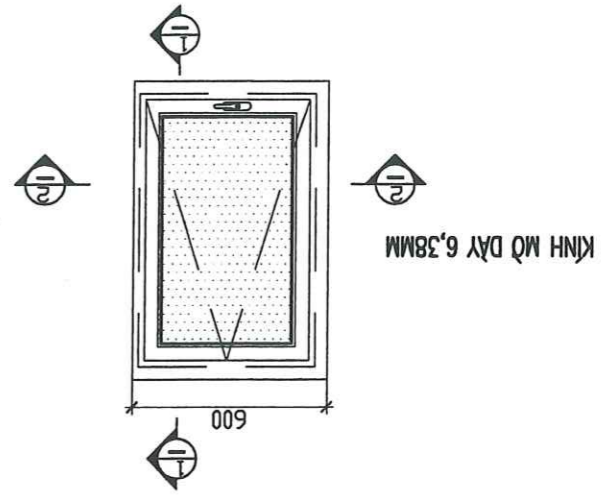
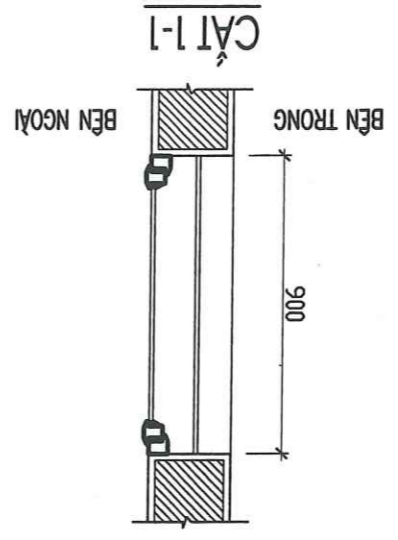

CỬA BW CỬA NHÔM HỆ (SL = 6 CỬA)

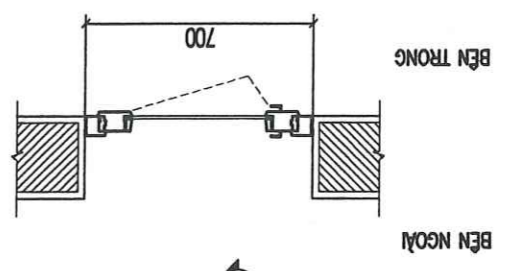
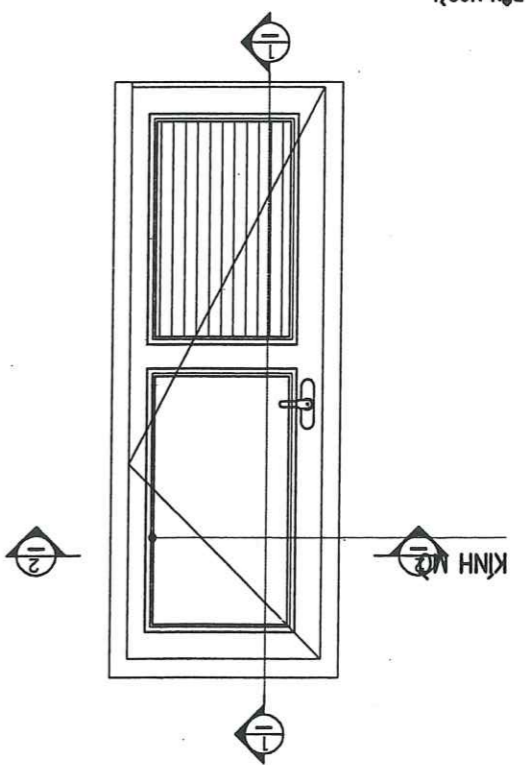
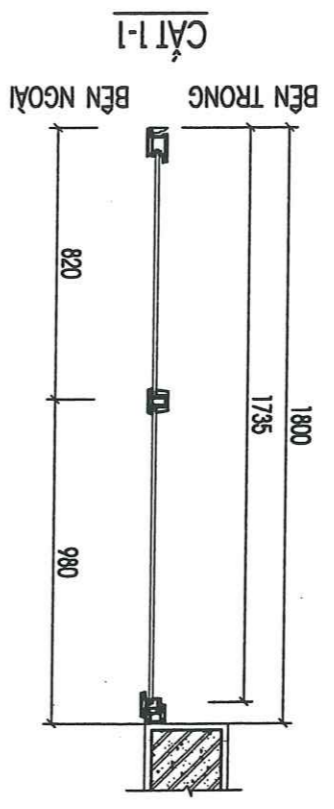

CHI TIẾT CỬA VK1 SỐ LƯỢNG 4 CỬA

CẮT 2-2

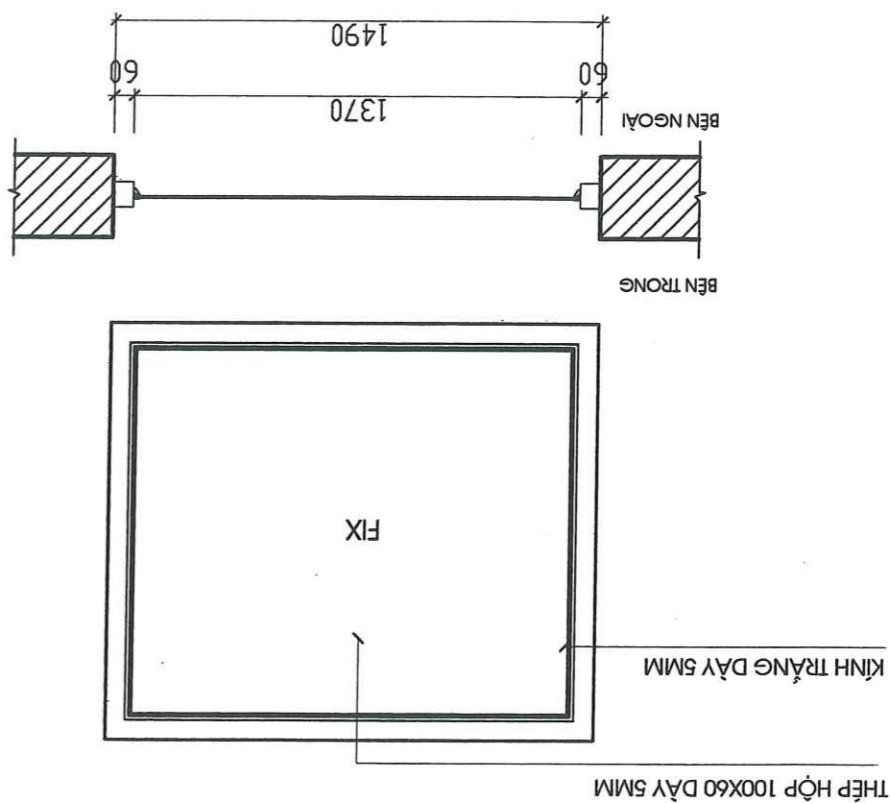

CHI TIẾT CỬA VK2 SỐ LƯỢNG 16 CỬA

CẮT 2-2

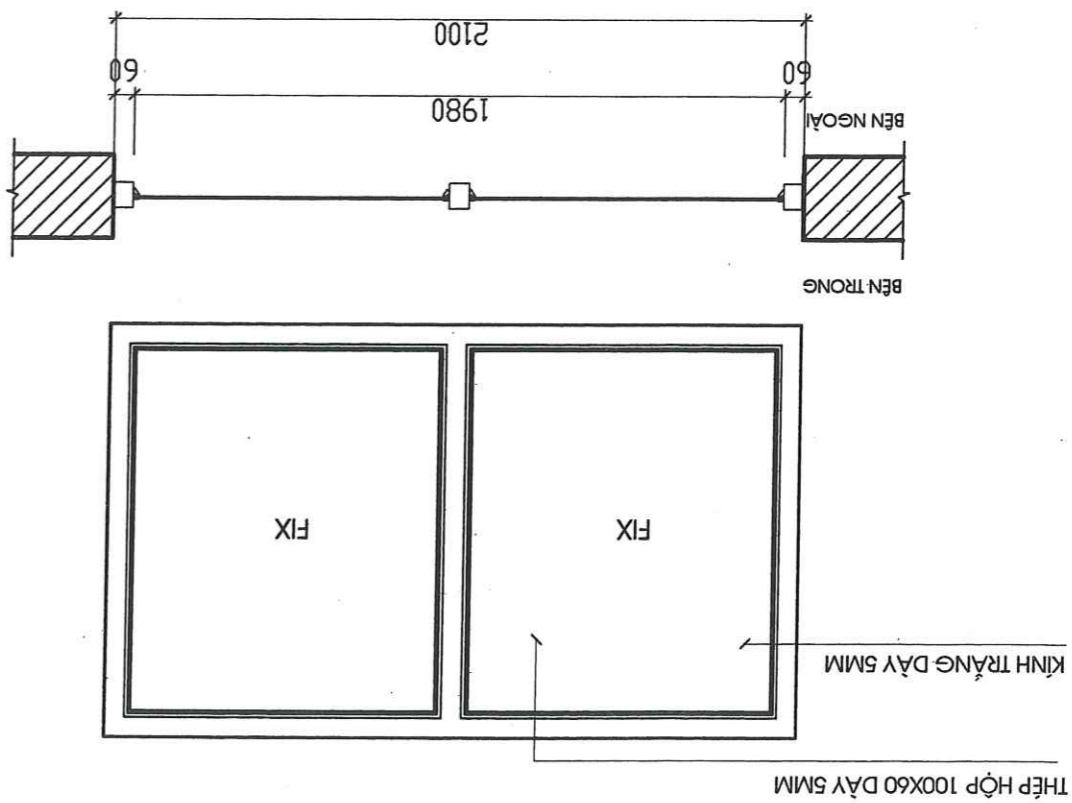

CẮT 1-1

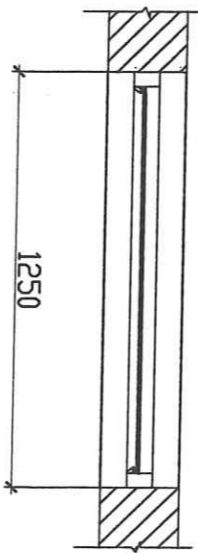

CẮT 1-1

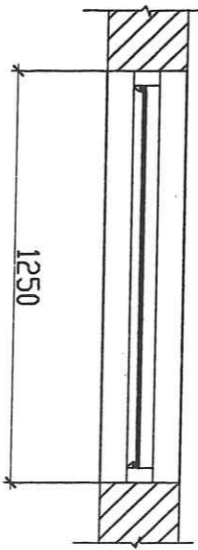

GHI CHÚ:
 THÔNG SỐ KỸ THUẬT, MÀU SẮC: THEO CHỈ DẪN CỦA BÀN VẼ THIẾT KẾ
 - THANH NHÔM DÀY TỐI THIỂU 2 MM VỚI CỬA ĐI, VÁCH HOẶC TƯƠNG ĐƯƠNG DÀY TỐI THIỂU 1,4 MM VỚI CỬA SỐ HOẶC TƯƠNG ĐƯƠNG
 - KÍNH AN TOÀN 2 LỚP DÀY 6,38 MM
 - TẤT CẢ CÁC SÀN PHẪM TRƯỚC KHI THI CÔNG, LẮP ĐẶT PHẢI ĐẢM BẢO TIÊU CHUẨN XUẤT XỨNG
 ĐỒNG GÓI CỬA NHÀ SẴN XUẤT VÀ ĐO ĐẶC LẠI KÍCH THƯỚC TẠI CÔNG TRƯỜNG

CÔNG TY CỔ PHẦN TƯ VẤN XÂY DỰNG VÀ THƯƠNG MẠI FLC
PHÒNG KINH TRỊ VÀ HƯỚNG DẪN THIẾT KẾ
THÀNH PHỐ HÀ NỘI
CĐT: NGUYỄN VĂN AN
KT: NGUYỄN VĂN AN
Ngày .. tháng .. năm
Người tham tra:



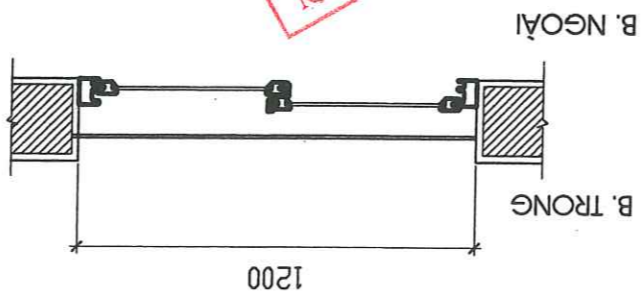

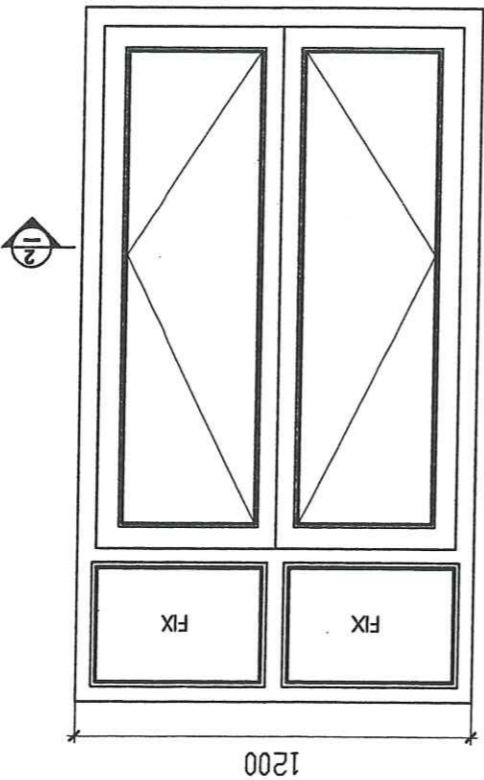
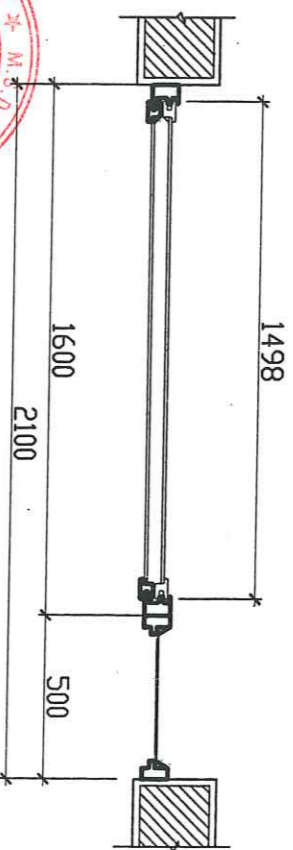

CỬA S2 CỬA NHÔM HỆ THAY MỚI (SL = 7 BỘ)



CẮT 1-1



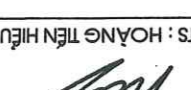

KT - 11		KỶ HIỆU BẢN VẼ	
TV LÊ		PHÁT HÀNH: 2026	
HỒ SƠ: TRUYỀN		TÊN BẢN VẼ: CHI TIẾT CỬA	
KTS: PHẠM THU ANGA		KIỂM: <i>MKS</i>	
KTS: HOÀNG TIẾN HIỆU		THIẾT KẾ KỸ THUẬT: <i>MKS</i>	
KTS: HOÀNG TIẾN HIỆU		CHỦ TRÌ THIẾT KẾ: <i>MKS</i>	
KTS: NGUYỄN SƠN TÙNG		CHỦ NHIỆM DỰ ÁN: <i>MKS</i>	
KTS: NGUYỄN SƠN TÙNG		GIÁM ĐỐC: <i>MKS</i>	
CÔNG TY TNHH TƯ VẤN XÂY DỰNG VÀ THƯƠNG MẠI FLC M.Đ.N.0500448350-G.T.T.H CÔNG TY TNHH TƯ VẤN XÂY DỰNG VÀ THƯƠNG MẠI FLC KIẾN TRÚC - QUY HOẠCH HÀ NỘI P. HÀ ĐÔNG HÀ NỘI		NHÀ BA HẰNG HÀNG MỨC: TRƯỜNG THCS BỐ TÍN CƠ SỞ VẬT CHẤT CẢI TẠO, SỬA CHỮA, XÂY DỰNG MỚI CÔNG TRÌNH: XÃ HƯƠNG SƠN BAN QUẢN LÝ TƯ - NHÀ TẦNG CHỦ ĐẦU TƯ:	
SỬA ĐỔI		GHI CHÚ	
SỬA ĐỔI	NGÀY	TÁC PHẠM	
1			
2			
3			

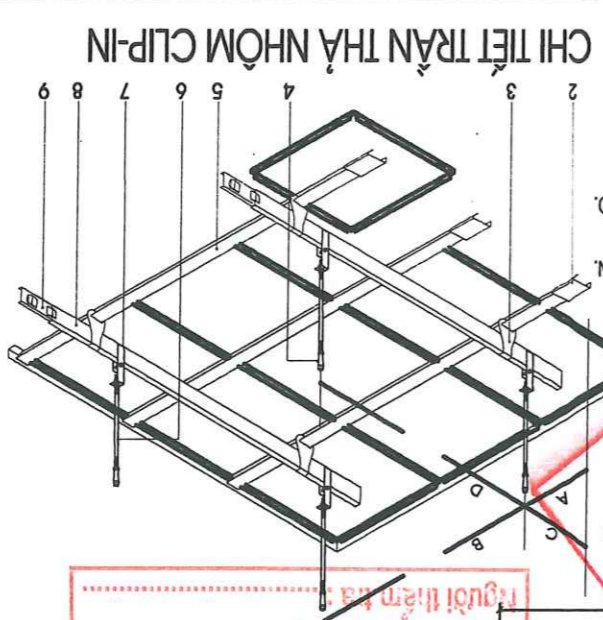
SỬA DỜI	NGÀY	TÁC PHẨM
1		
2		
3		
GHI CHÚ		
CHỦ ĐẦU TƯ: BAN GIÁM BAY TƯ - HÀ TĨNH		
CÔNG TRÌNH: XÃ HƯƠNG SƠN		
CÀI TẠO, SỬA CHỮA, XÂY DỰNG MỚI CƠ SỞ VẬT CHẤT THƯỜNG THCS BẮC TĨNH		
HÀNG MỤC: NHÀ BA MÀNG		
CO QUAN THIẾT KẾ		
 CÔNG TY TNHH TƯ VẤN KIẾN TRÚC - QUY HOẠCH HÀ NỘI		
CHỈM DỌC:  KTS: NGUYỄN SƠN TÙNG		
CHỦ NHIỆM DỰ ÁN:  KTS: NGUYỄN SƠN TÙNG		
CHỦ TRÌ THIẾT KẾ:  KTS: HOÀNG TIẾN HIỆU		
THIỆT KẾ KỸ THUẬT:  KTS: HOÀNG TIẾN HIỆU		
KẾM:  KTS: PHẠM THU NGÀ		
TÊN BẢN VẼ: MẶT BẰNG TRẦN NHỘM		
HỒ SƠ: TRKWTC		
PHÁT HÀNH: 2022		
KỸ HIỆU BẢN VẼ: KT-12		

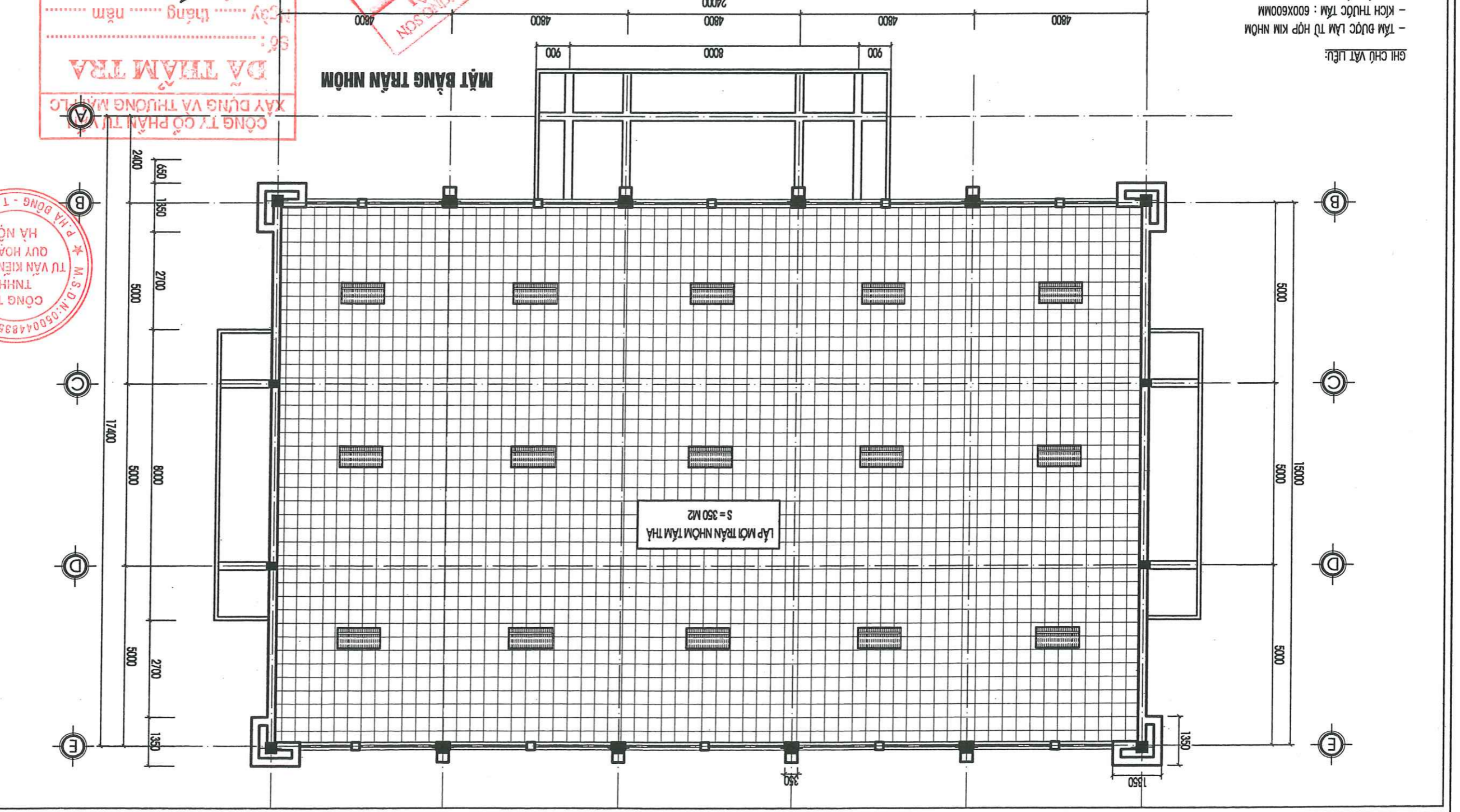
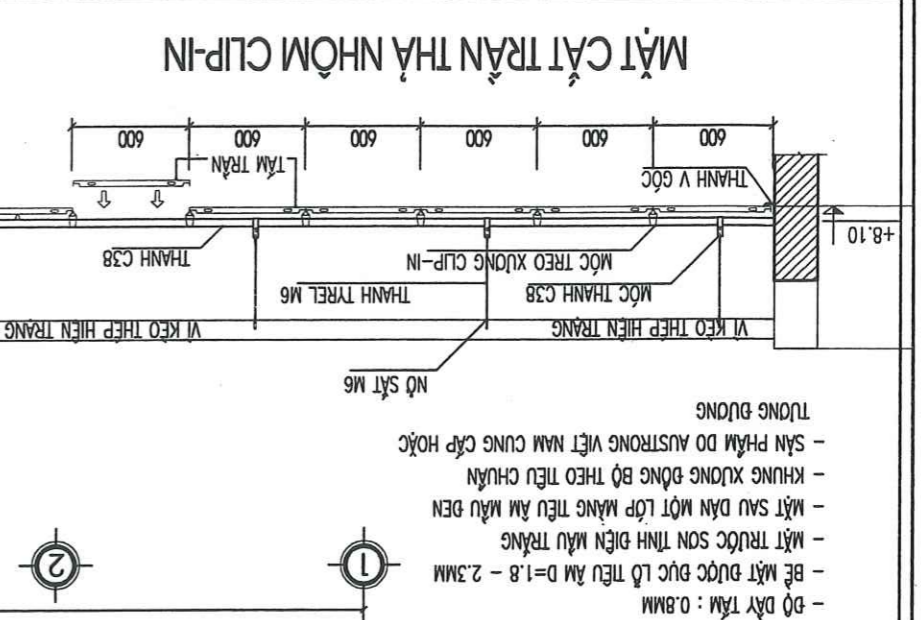

1. THANH V GÓC
- ĐƯỢC LẮM TỪ THIẾT MÀ KẼM 20X20MM
- CÓ TÁC DỤNG NẾP BƠ VIÊN TRÊN.
2. NƠI XƯƠNG CLIP-IN
- CÓ TÁC DỤNG NỐI CÁC THANH XƯƠNG CLIP-IN
3. MỘC XƯƠNG CLIP-IN
- CÓ TÁC DỤNG LIÊN KẾT THANH CLIP-IN VÀO THANH TREO.
4. NỖ SẮT M6
- CÓ TÁC DỤNG LIÊN KẾT TYREL LÊN TRẦN BỀ TÔNG
5. XƯƠNG CLIP-IN
- ĐƯỢC LẮM TỪ THIẾT MÀ KẼM
- CÓ TÁC DỤNG KẸP GIỮ CÁC TẦM TRẦN
6. THANH TYREL M6
- CÓ TÁC DỤNG TREO HỆ KHUNG XƯƠNG VÀ TẦM TRẦN.
7. MỘC THANH C38
- CÓ TÁC DỤNG LIÊN KẾT HỆ XƯƠNG LÊN THANH TREO.
8. THANH C38
- CÓ TÁC DỤNG LÀM PHẪNG HỆ KHUNG XƯƠNG
- GIÚP CHO HỆ THỐNG KHUNG XƯƠNG VỮNG CHẮC
9. NƠI THANH C38
- CÓ TÁC DỤNG NỐI CÁC THANH C38



SỬA ĐỔI		SỬA ĐỔI	
TÁC PHẠM		TÁC PHẠM	
1	2	1	2
3	3	3	3
GHI CHÚ		GHI CHÚ	
CHỦ ĐẦU TƯ: BAN QUẢN LÝ TƯ - NHÀ TÀNG			
CÔNG TRÌNH: XÃ HƯƠNG SƠN			
CẢI TẠO, SỬA CHỮA, XÂY DỰNG MỚI CƠ SỞ VẬT CHẤT TRƯỜNG THCS BỘC TỈNH			
HÀNG MỤC: NHÀ DA MẮNG			
CƠ QUAN THIẾT KẾ			
 CÔNG TY TNHH TƯ VẤN KIẾN TRÚC - QUY HOẠCH HÀ NỘI M.S.D.N: 0500448350 - C.T. K-9 QUẢN LÝ DỰ ÁN HẠ NỘI			
CHỦ NHIỆM DỰ ÁN: KTS: NGUYỄN SƠN TÙNG			
CHỦ TRÌ THIẾT KẾ: KTS: NGUYỄN SƠN TÙNG			
KTS: VŨ MẠNH HÀ THIẾT KẾ KỸ THUẬT:			
KTS: NGUYỄN THỊ THẠM KIỂM:			
KTS: VŨ MẠNH HÀ TÊN BẢN VẼ:			
MẶT BẰNG CẤP ĐIỆN			
NHÀ DA MẮNG			
HỒ SƠ: TKBVTC		PHÁT HÀNH: 2026	
KỶ HIỆU BẢN VẼ		B-01	

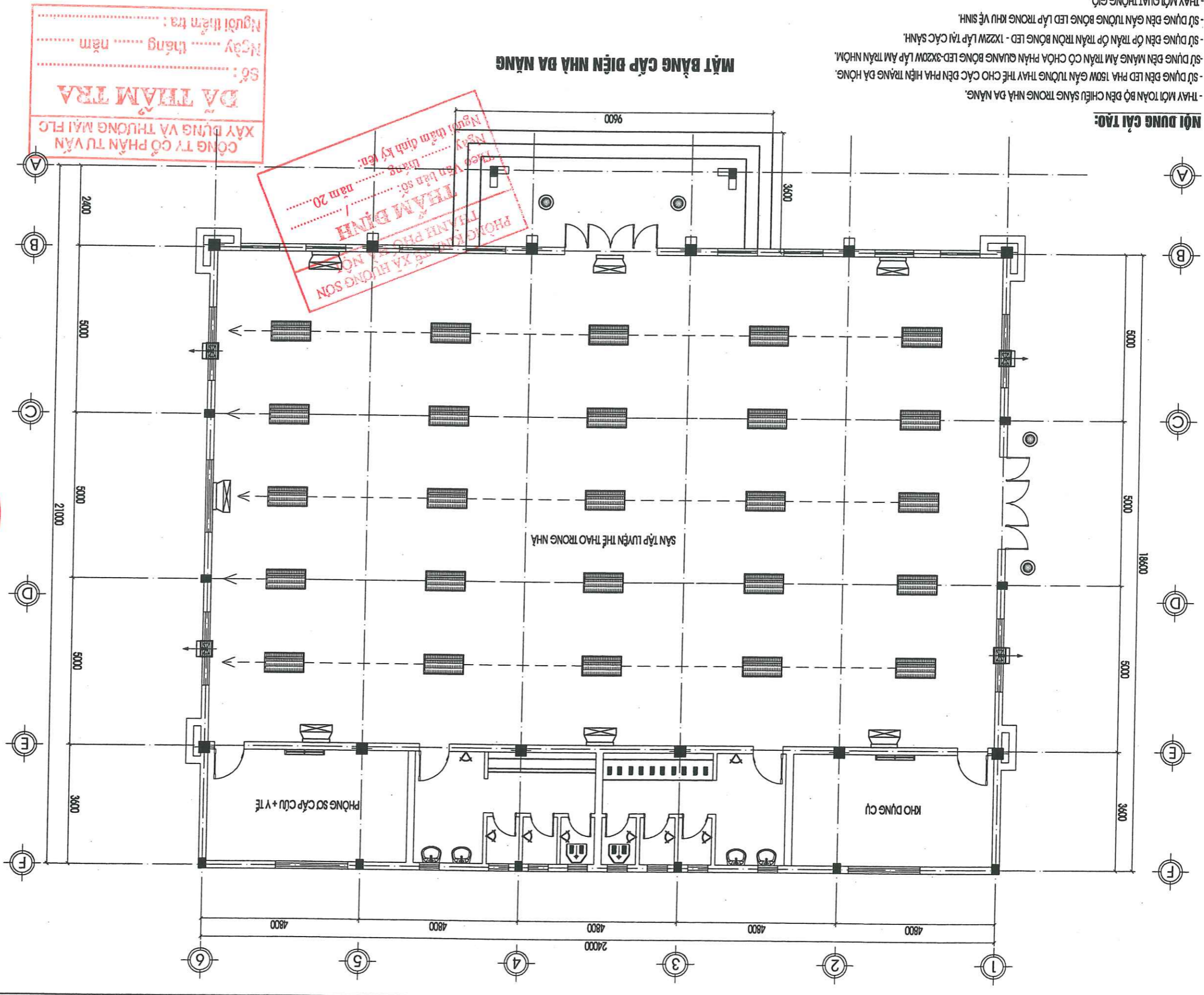

MẶT BẰNG CẤP ĐIỆN NHÀ DA MẮNG

NỘI DUNG CẢI TẠO:

- THAY MƠI TOÀN BỘ ĐẾN CHIỀU SÁNG TRONG NHÀ DA MẮNG.
- SỬ DỤNG ĐẾN PHA 150W GẦN TƯỜNG THAY THE CHO CÁC ĐÈN PHA HIỆN TRẢNG DÀ HỒNG.
- SỬ DỤNG ĐÈN MẮNG ẨM TRẦN CỎ CHÓA PHẦN QUANG BÔNG LED-3X20W LẤP ẨM TRẦN NHỒM.
- SỬ DỤNG ĐÈN ỚP TRẦN ỚP TRẦN TRÒN BÔNG LED - 1X22W LẤP TÀI CÁC SẢNH.
- SỬ DỤNG ĐÈN GẦN TƯỜNG BÔNG LED LẤP TRONG KHU VẾ SINH.
- THAY MƠI QUẠT THÔNG GIÓ.
- BỔ SUNG THÊM DÂY DẪN ĐIỆN CU/PVC (2X2,5)MM2 ĐẾN CÁC ĐÈN MẮNG ẨM TRẦN.
- CÁC THIẾT BỊ ĐIỆN KHÁC VẤN SỬ DỤNG TỐI NÊN GIỮ NGUYÊN THEO HIỆN TRẢNG.

ĐẠI THĂM TRẢ
 SỐ:
 NGÀY: tháng năm
 NGƯỜI THĂM TRẢ:

PHÒNG KIỂM TRA XÂY DỰNG
 THẨM ĐỊNH
 Ngày: tháng năm 20...
 Người thẩm định kỹ thuật:

BẢNG THÔNG KÊ THIẾT BỊ - VẬT TƯ THAY THẾ

STT	KÝ HIỆU	TÊN THIẾT BỊ-VẬT TƯ	ĐƠN VỊ	S.LƯỢNG
I - THIẾT BỊ ĐIỆN				
1		BỘ ĐÈN LED PHA GẮN TƯỜNG-150W	BỘ	07
2		BỘ ĐÈN MẠNG ẨM TRẦN BÔNG LED-3X20W	BỘ	25
3		ĐÈN TỰP LED T8 ĐƠN 1.2M GẮN TƯỜNG 1X20W	BỘ	02
4		ĐÈN ỚP TRẦN TRÒN BÔNG LED-1X22W (D220)	BỘ	04
5		ĐÈN GẮN TƯỜNG BÔNG LED (LẮP TRONG KHU VẾ SINH)	BỘ	08
6		QUẠT THÔNG GIÓ KT: 30CMX30CM	BỘ	04
7	---	DÂY CU/PVC (2X2.5)MM2 (DÙNG CHO ĐÈN MẠNG ẨM TRẦN)	M	150
8		ÔNG GHEN PVC D20	M	150
II - THIẾT BỊ VẾ SINH				
1		LAVABO + VỒI + PHỤ KIỆN + GƯƠNG + GIẾ XÀ PHÒNG	BỘ	04
2		XI BÊT + PHỤ KIỆN + VỒI SÍT	BỘ	02

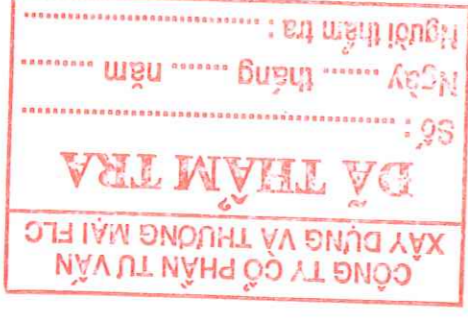

SỬA ĐỔI	
SỬA ĐỔI	NGÀY TÁC PHẨM
1	
2	
3	
GHI CHÚ	
CHỦ ĐẦU TƯ: BAN QUẢN LÝ TƯ - MẶT TẦNG XÃ HƯƠNG SƠN	
CÔNG TRÌNH: NHÀ BA LĂNG	
CƠ QUAN THIẾT KẾ: NHÀ BA LĂNG	
CÁI TẠO, SỬA CHỮA, XÂY DỰNG MỚI CƠ SỞ VẬT CHẤT TRƯỜNG THCS BỘC TỈNH HẰNG MỨC:	
CÔNG TY TNHH TƯ VẤN KIẾN TRÚC - QUY HOẠCH HÀ NỘI M.S.D.N: 0560448850-C.T. P. HÀ ĐÔNG T.P. HÀ NỘI GIÁM ĐỐC	
CƠ QUAN THIẾT KẾ	
CHỦ NHIỆM DỰ ÁN: KTS: NGUYỄN SON TÙNG	
CHỈ TRỊ THIẾT KẾ: KS: VŨ MẠNH HÀ THIỆT KẾ KỸ THUẬT: KS. NGUYỄN THỊ THẨM	
KIỂM: KS. NGUYỄN THỊ THẨM	
TÊN BẢN VẼ: THÔNG KÊ THIẾT BỊ- VẬT TƯ HỒ SƠ: TK8VTC PHÁT HÀNH: 2026 KỶ HIỆU BẢN VẼ: B-02	

HÀNG MỤC : NHÀ LỢP HỌC + BỘ MÔN CẢI TẠO



SỬA DỒI	NGÀY	TÁC PHẨM
1		
2		
3		
GHI CHÚ		
CHỦ ĐẦU TƯ: BAN GIÁM ĐỐC TƯ - MẶT TẦNG		
XÃ HƯƠNG SƠN		
CÔNG TRÌNH: CẢI TẠO, SỬA CHỮA, XÂY DỰNG MỚI		
CƠ SỞ VẬT CHẤT		
TRƯỜNG THCS ĐỘC TĨN		
HÀNG MỨC: NHÀ LỚP HỌC BỘ MÔN 2 TẦNG		
CƠ QUAN THIẾT KẾ		
CÔNG TY TNHH TƯ VẤN KỸ THUẬT - QUY HOẠCH		
HÀ NỘI		
CHỦ NHIỆM DỰ ÁN: KTS: NGUYỄN SON TÙNG		
CHỦ TRÌ THIẾT KẾ: KTS: HOÀNG TIẾN HIẾU		
THIẾT KẾ KỸ THUẬT: KTS: HOÀNG TIẾN HIẾU		
KIỂM: KTS: PHẠM THU NGÀ		
TÊN BẢN VẼ: MẶT BẰNG TẦNG 1		
HỒ SƠ: TKBVTC		
PHÁT HÀNH: 2026		
TỶ LỆ: KỶ HIỆU BẢN VẼ		
KT: 01		

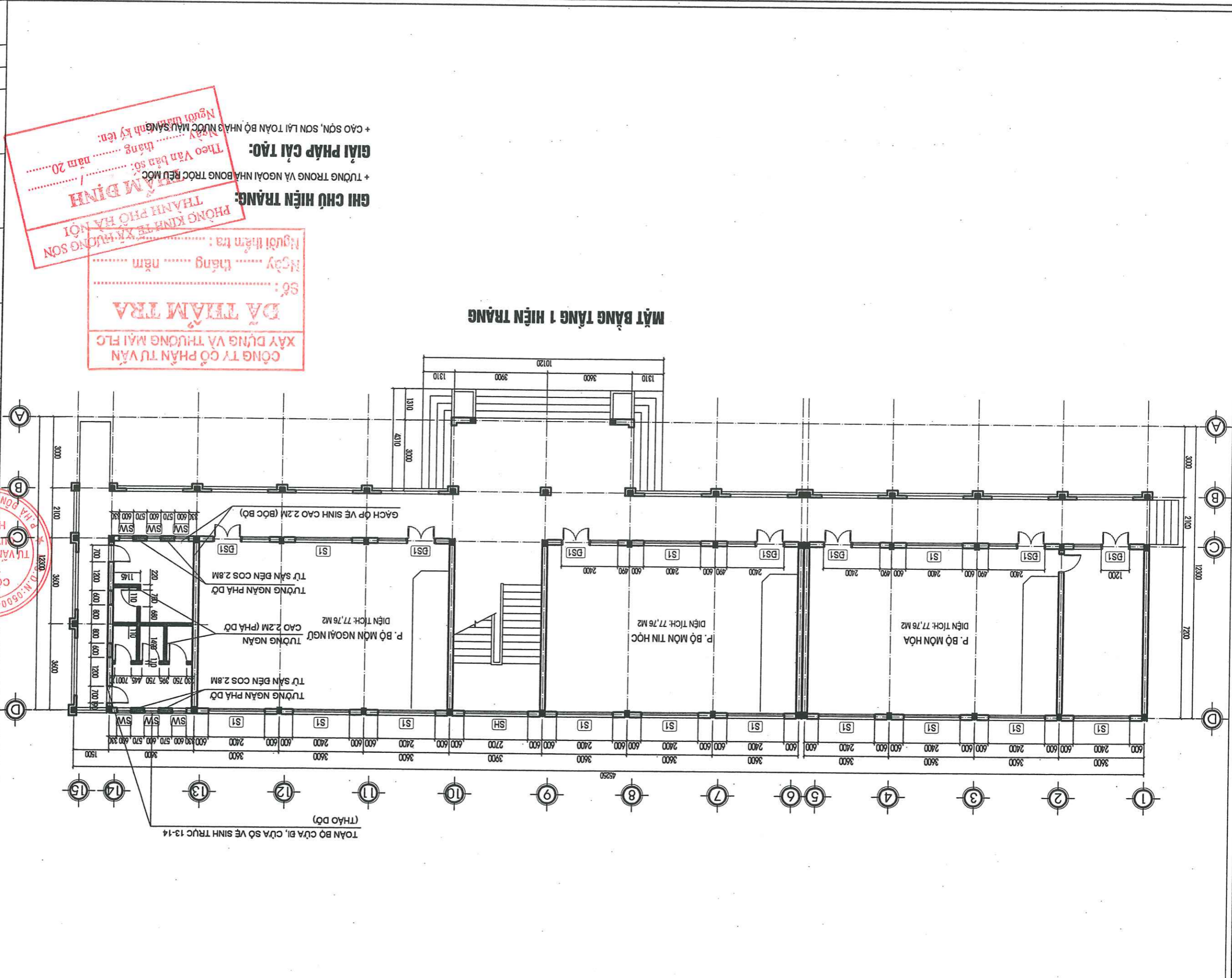

GHI CHÚ HIỆN TRẢNG:
 + TƯỜNG TRONG VÀ NGOÀI NHÀ BONG TRỌC RÊU MỐC
 + CÀO SƠN, SƠN LẠI TOÀN BỘ NHÀ BÔNG TRỌC RÊU MỐC MÀU SÁNG KỸ LỆN:
GIẢI PHÁP CẢI TẠO:
 Theo Văn bản số: tháng năm 20
 Ngày tháng năm
 Người làm tra:
PHÒNG KINH TẾ XÃ HỘI VÀ NGƯỜI CHỤ HIỆN TRẢNG
THÀNH PHỐ HÀ NỘI

DỰ THẨM TRA
 CÔNG TY CỔ PHẦN TƯ VẤN
 XÂY DỰNG VÀ THƯƠNG MẠI FLC
 Số: tháng năm
 Ngày tháng năm
 Người làm tra:

MẶT BẰNG TẦNG 1 HIỆN TRẢNG

SỬA DỜI		SỬA DỜI	
TÁC PHẨM		TÁC PHẨM	
NGÀY		NGÀY	
3		1	
2		2	
1		3	
GHI CHÚ			
CHỦ ĐẦU TƯ - NHÀ TẮNG			
XÃ HƯƠNG SƠN			
CÔNG TRÌNH:			
CẢI TẠO, SỬA CHỮA, XÂY DỰNG MỚI			
CƠ SỞ VẬT CHẤT			
TRƯỜNG THCS BỘC TÍN			
HÀNG MỨC:			
NHÀ LỚP HỌC BỘ MÔN 2 TẦNG			
CƠ QUAN THIẾT KẾ			
 CÔNG TY TNHH TƯ VẤN KIẾN TRÚC - QUY HOẠCH VÀ NỘI THẤT BÌNH - TÂN HÀ NỘI Đ. N. 0500448360 - C.			
CHỦ TRÌ THIẾT KẾ:			
KTS : NGUYỄN SƠN TÙNG			
CHỦ NHIỆM DỰ ÁN:			
KTS : NGUYỄN SƠN TÙNG			
CHỦ TRÌ THIẾT KẾ:			
KTS : HOÀNG TIẾN HIỆU			
THIẾT KẾ KỸ THUẬT:			
KTS : HOÀNG TIẾN HIỆU			
KIỂM:			
KTS : PHẠM THU NGÀ			
TÊN BẢN VẼ:			
MẶT BẰNG TẦNG 2			
HỒ SƠ : TRVTC			
PHÁT HÀNH : 2026			
KÝ HIỆU BẢN VẼ			
KT: 02			

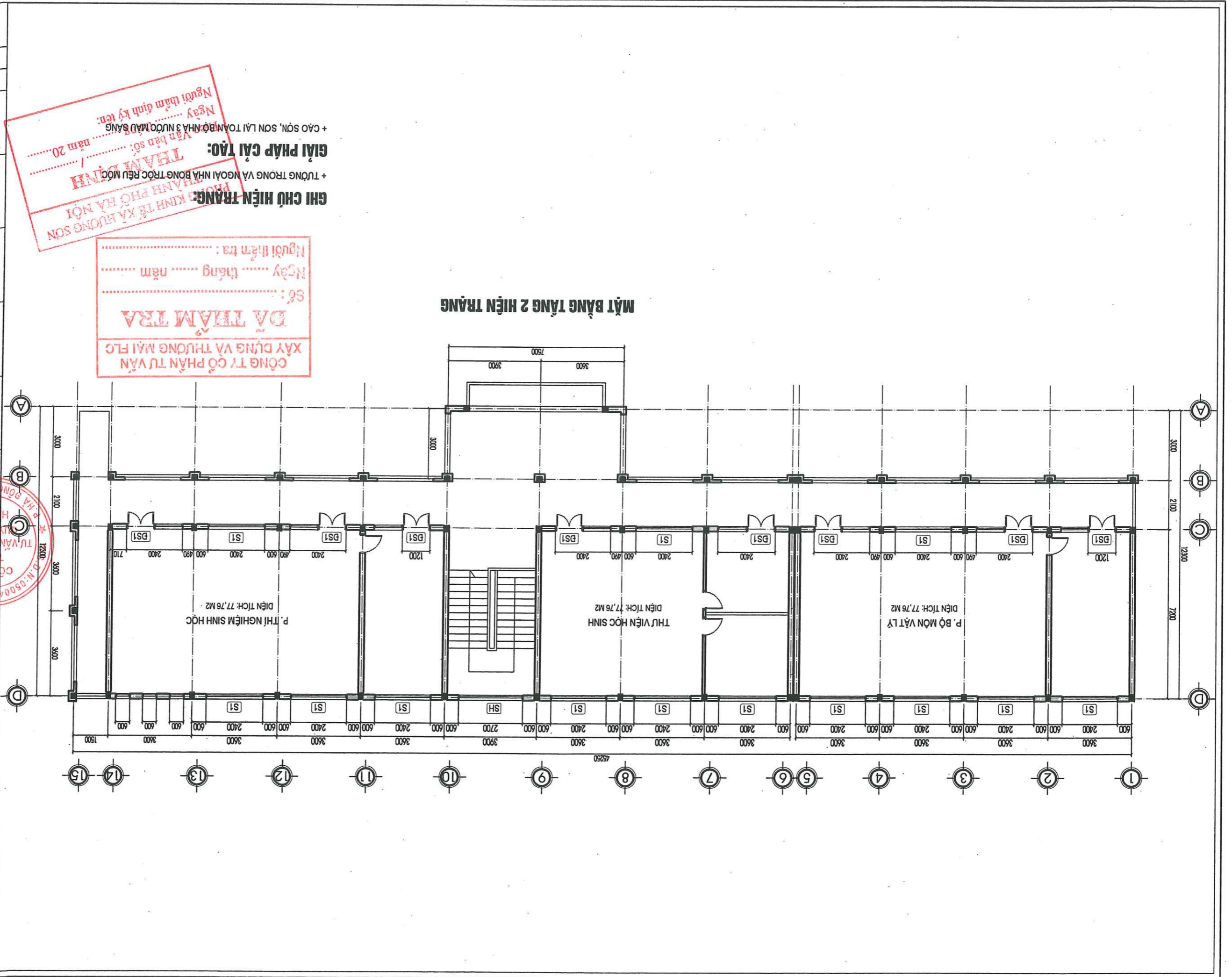

GHI CHÚ HIỆN TRẠNG:
 + TƯỜNG TRONG VÀ NGOÀI NHÀ BONG TRỌC RÊU MỐC
 + CAO SƠN, SƠN LẠI TOÀN BỘ NHÀ 3 NƯỚC MÀU BÀNG

GIẢI PHÁP CẢI TẠO:
 + SƠN MỚI TOÀN BỘ NHÀ 3 NƯỚC MÀU BÀNG

ĐÀ THẨM TRA
 CÔNG TY CỔ PHẦN TƯ VẤN
 XÂY DỰNG VÀ THƯƠNG MẠI FLC
 Số: tháng năm
 Người làm tra:

THAM DÍNH
 Văn bản số: năm 20.....
 Ngày tháng năm
 Người tham định ký tên:

SỬA ĐỔI		SỬA ĐỔI	
TÁC PHẨM		TÁC PHẨM	
1	NGÀY	1	NGÀY
2		2	
3		3	
GHI CHÚ			
CHỦ ĐẦU TƯ: BAN QĐA BẦU TƯ - HƯNG SƠN			
XÃ HƯƠNG SƠN			
CÔNG TRÌNH: CẢI TẠO, SỬA CHỮA, XÂY DỰNG MỚI			
CƠ SỞ VẬT CHẤT			
TRƯỜNG THCS ĐỘC TÀI			
HÀNG MỤC: NHÀ LỚP HỌC BỘ MÔN 2 TẦNG			
CƠ QUAN THIẾT KẾ			
 CÔNG TY TNHH TƯ VẤN KIẾN TRÚC - QUY HOẠCH HÀ NỘI			
CHỦ NHIỆM DỰ ÁN: KTS: NGUYỄN SƠN TÙNG			
CHỦ TRÌ THIẾT KẾ: KTS: NGUYỄN SƠN TÙNG			
KTS: HOÀNG TIẾN HIỆU THIẾT KẾ KỸ THUẬT:			
KTS: HOÀNG TIẾN HIỆU CHỮ TRÌ THIẾT KẾ:			
KIỂM: KTS: PHẠM THU NGÀ TÊN BẢN VẼ:			
MẶT BẰNG MẠI			
HỒ SƠ: TKVTC			
PHÁT HÀNH: 2026			
TY LỆ		KỶ HIỆU BẢN VẼ	
KT: 03			

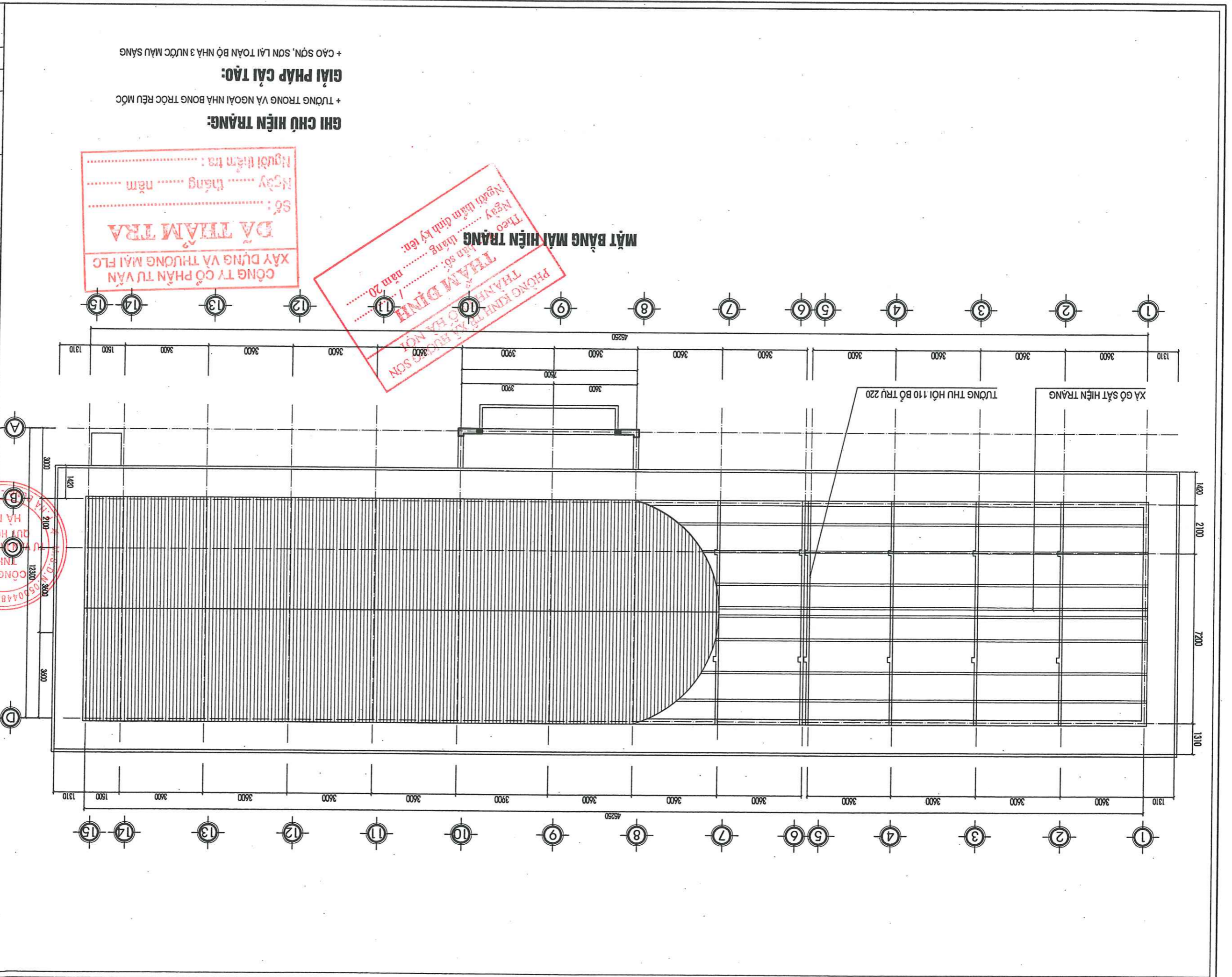

SỬA DỜI		SỬA DỜI	
SỬA DỜI	NGÀY	TÁC PHẨM	
1			
2			
3			
GHI CHÚ			
CHỦ ĐẦU TƯ: BAN QĐA ĐẦU TƯ - HÀ TẦNG			
CÔNG TRÌNH: XÃ HƯƠNG SƠN			
CẢI TẠO, SỬA CHỮA, XÂY DỰNG MỚI CƠ SỞ VẬT CHẤT			
TRƯỜNG THCS ĐỨC THỊ			
HÀNG MỤC: NHÀ LỚP HỌC BỘ MÔN 2 TẦNG			
CƠ QUAN THIẾT KẾ			
 CÔNG TY TNHH TƯ VẤN KỸ THUẬT QUỸ HOẠCH HÀ NỘI			
CHỈ DẪN THIẾT KẾ: KTS: NGUYỄN SƠN TÙNG CHỦ TRÌ THIẾT KẾ: KTS: NGUYỄN SƠN TÙNG THIẾT KẾ KỸ THUẬT: KTS: HOÀNG TIẾN HIỆU KIỂM: KTS: HOÀNG TIẾN HIỆU TÊN BẬC VẼ: MẶT ĐỪNG 1-15: 15-1 HỒ SƠ: TRBVTC PHÁT HÀNH: 2026 KÝ HIỆU BẬC VẼ: KT: 04			



SỬA DÒI		SỬA DÒI	1	
TÁC PHẨM		NGÀY	1	
GHI CHÚ		3		
CHỦ ĐẦU TƯ: BAN QUẢN ĐẦU TƯ - MẶT TẦNG XÃ HƯƠNG SƠN				
CÔNG TRÌNH: CẢI TẠO, SỬA CHỮA, XÂY DỰNG MỚI CƠ SỞ VẬT CHẤT TRƯỜNG THCS BẮC THỊ				
HẠNG MỤC: NHÀ LỚP HỌC BỘ MÔN 2 TẦNG				
CƠ QUAN THIẾT KẾ				
 CÔNG TY TNHH TƯ VẤN KIẾN TRÚC - QUY HOẠCH HÀ NỘI M.S.D.N: 0500448350 - C.T.				
CHỦ NHIỆM DỰ ÁN: KTS: NGUYỄN SƠN TÙNG				
CHỦ TRÌ THIẾT KẾ: KTS: NGUYỄN SƠN TÙNG				
THIẾT KẾ KỸ THUẬT: KTS: HOÀNG TIẾN HIỆU				
KIỂM: KTS: HOÀNG TIẾN HIỆU				
TÊN BẢN VẼ: MẶT CẮT A-A				
MẶT ĐỪNG A-D; D-A				
HỒ SƠ: KTRVC				
PHÁT HÀNH: 2025				
KÝ HIỆU BẢN VẼ				
KT: 05				

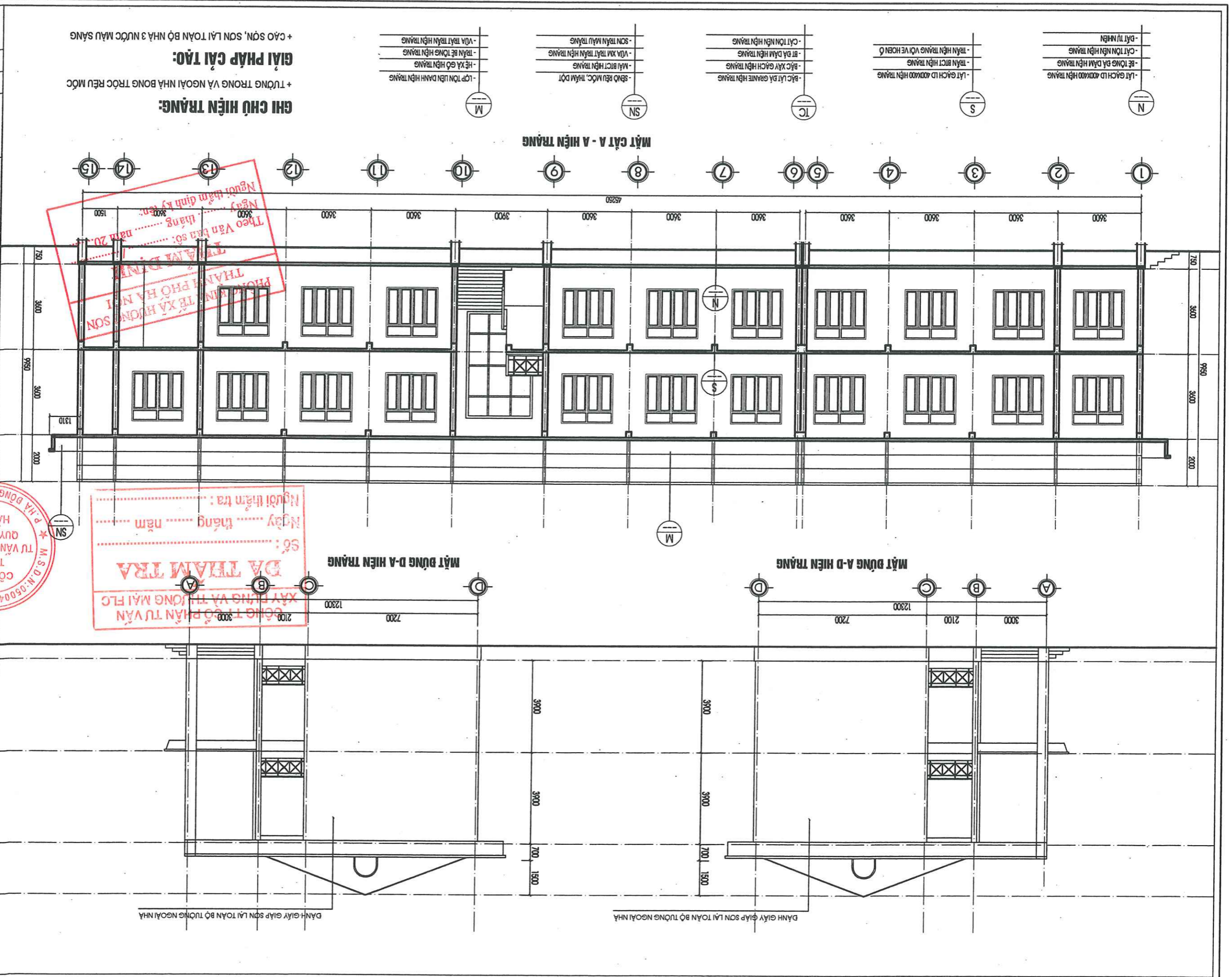

- LÁT GẠCH UD 400x400 HIỆN TRẠNG
- BÊ TÔNG ĐÀ ĐÀM HIỆN TRẠNG
- CÁT TỎN NỀN HIỆN TRẠNG
- ĐÁT TỰ NỀN
- LÁT GẠCH UD 400x400 HIỆN TRẠNG
- TRẦN BÊ TÔNG HIỆN TRẠNG
- TRẦN BÊ TÔNG VỚI VE HOẸN 0
- BẮC LÁT ĐÀ GRANITE HIỆN TRẠNG
- BẮC XÂY GÁCH HIỆN TRẠNG
- BÊ ĐÀ ĐÀM HIỆN TRẠNG
- CÁT TỎN NỀN HIỆN TRẠNG
- SƠN TRẦN MÀU TRẮNG
- VẠ XÀM TRẦN HIỆN TRẠNG
- MẶT BÊ TÔNG HIỆN TRẠNG
- SƠN TRẦN MÀU TRẮNG
- SƠN RÊU MỘC, THẨM DỘT
- MẶT BÊ TÔNG HIỆN TRẠNG
- VẠ XÀM TRẦN HIỆN TRẠNG
- VẠ XÀM TRẦN HIỆN TRẠNG
- VUA TRẮT TRẦN HIỆN TRẠNG
- LỚP TỎN LIỀN DANH HIỆN TRẠNG
- HẸ XÀ GỖ HIỆN TRẠNG
- HẸ XÀ GỖ HIỆN TRẠNG
- TRẦN BÊ TÔNG HIỆN TRẠNG
- VUA TRẮT TRẦN HIỆN TRẠNG
- CÀO SƠN, SƠN LẠI TOÀN BỘ NHÀ 3 NƯỚC MÀU SÁNG

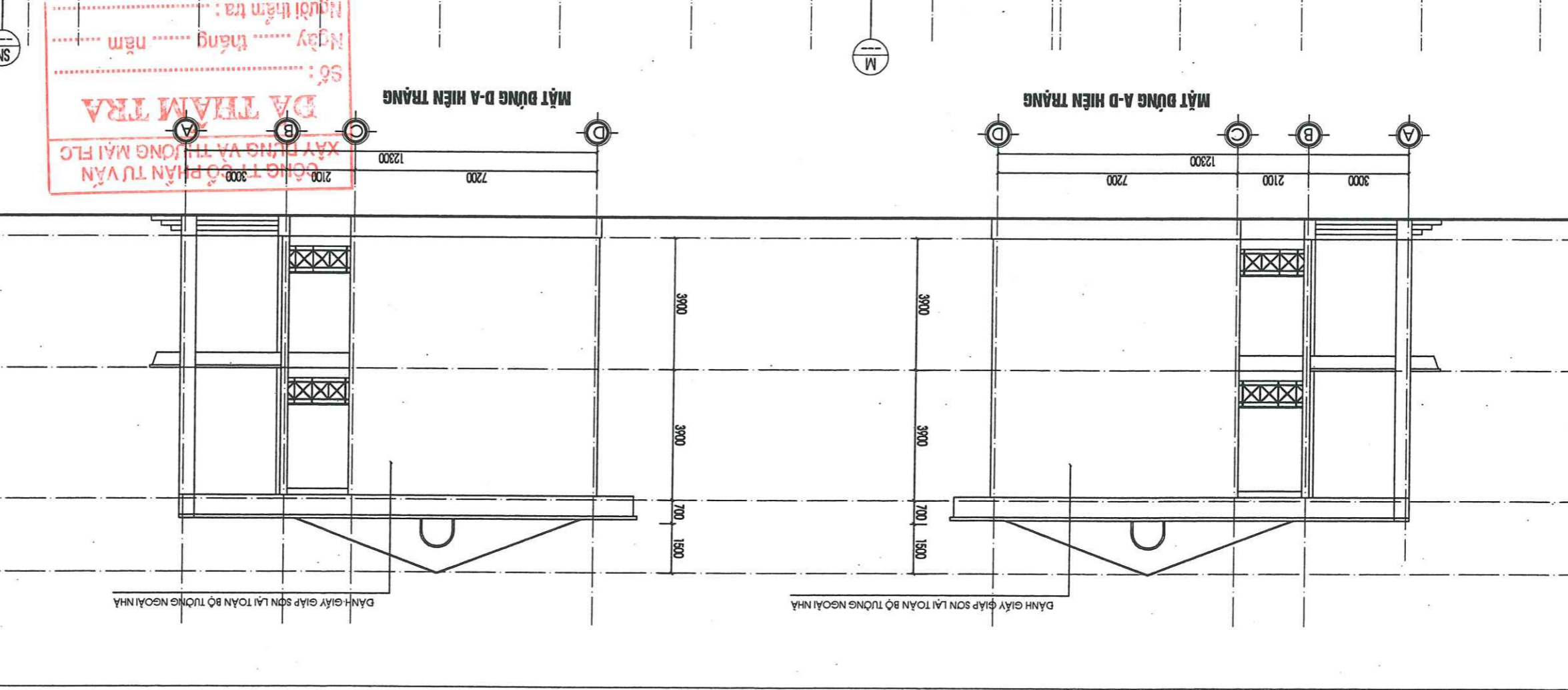
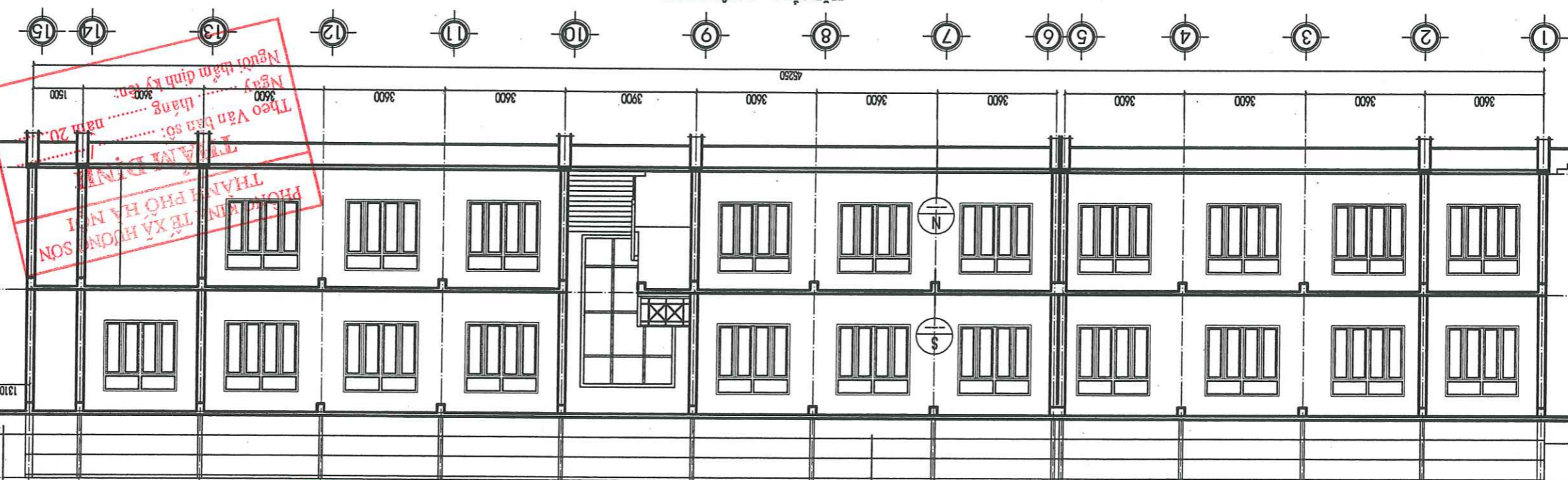

SỬA ĐỔI		SỬA ĐỔI	
TÁC PHẨM		TÁC PHẨM	
1	NGÀY	1	NGÀY
2		2	
3		3	
GHI CHÚ		GHI CHÚ	
CHỦ ĐẦU TƯ: BAN QDA BẦU TƯ - NHÀ TẦNG XÃ HƯƠNG SƠN			
CÔNG TRÌNH: CHỈ TIẾT CỬA, XÂY DỰNG MỚI			
CƠ SỞ VẬT CHẤT: TRƯỜNG THCS ĐỨC THỊ			
HÀNG MỤC: NHÀ LỚP HỌC BỘ MÔN 2 TẦNG			
CƠ QUAN THIẾT KẾ			
 CÔNG TY TNHH TƯ VẤN KIẾN TRÚC - QUY HOẠCH HÀ NỘI M.S.S.D.N: 050044850-C.T.T QUẢN ĐỐC:			
CHỦ NHIỆM DỰ ÁN: KTS: NGUYỄN SƠN TÙNG			
CHỦ TRÌ THIẾT KẾ: KTS: NGUYỄN SƠN TÙNG			
THIẾT KẾ KỸ THUẬT: KTS: HOÀNG TIẾN HIẾU			
KIỂM: KTS: HOÀNG TIẾN HIẾU			
TÊN BẢN VẼ: CHI TIẾT CỬA			
HỒ SƠ: TRGVTC			
PHÁT HÀNH: 2026			
KỶ HIỆU BẢN VẼ		KỶ HIỆU BẢN VẼ	
KT: 06		KT: 06	

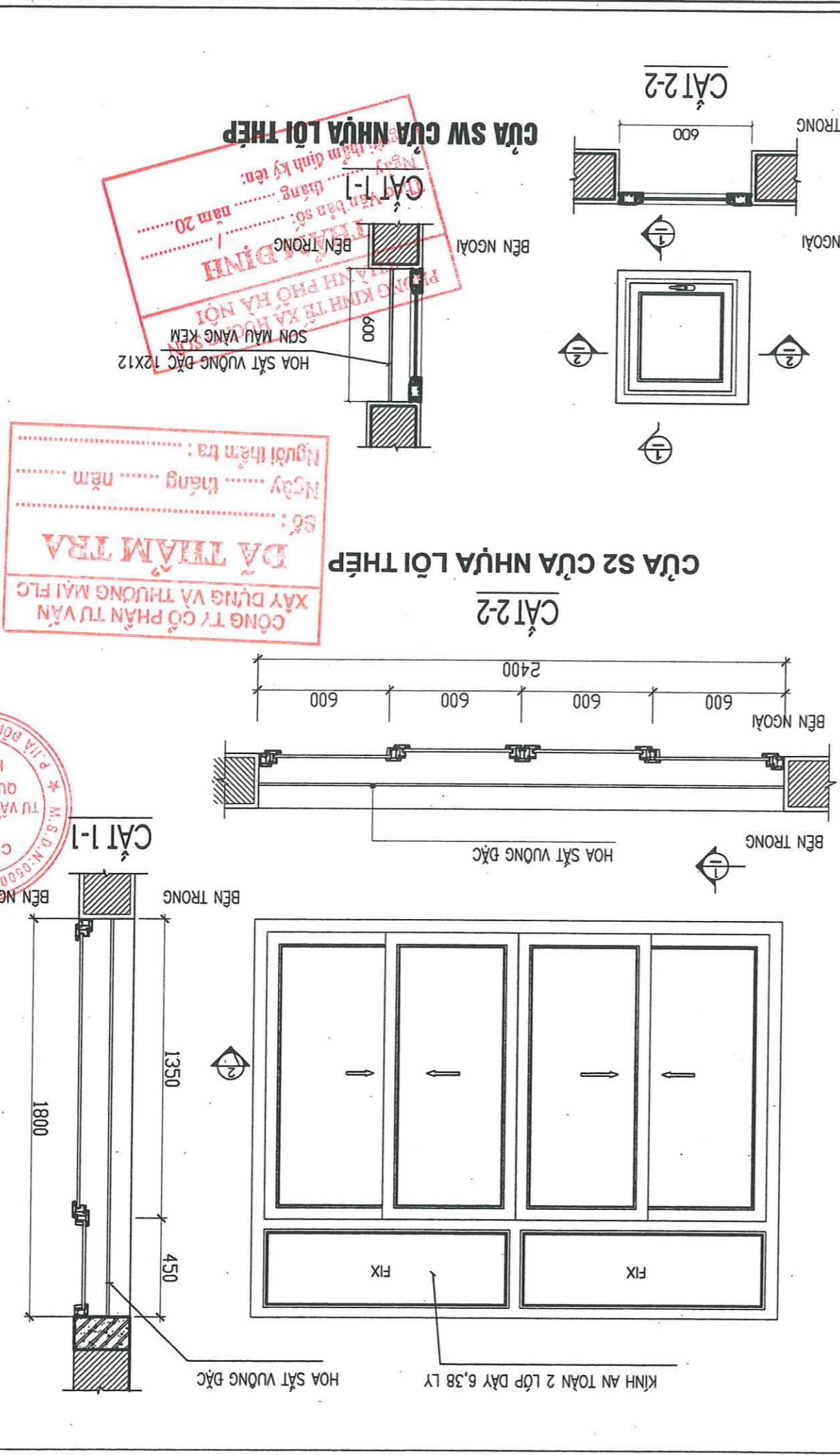

DỰ THẨM TRA
 CÔNG TY CỔ PHẦN TƯ VẤN
 XÂY DỰNG VÀ THƯƠNG MẠI FLC
 Số: tháng năm
 Ngày tháng năm
 Người thẩm tra:

P. HÀ NỘI
 QUẢN ĐỐC:

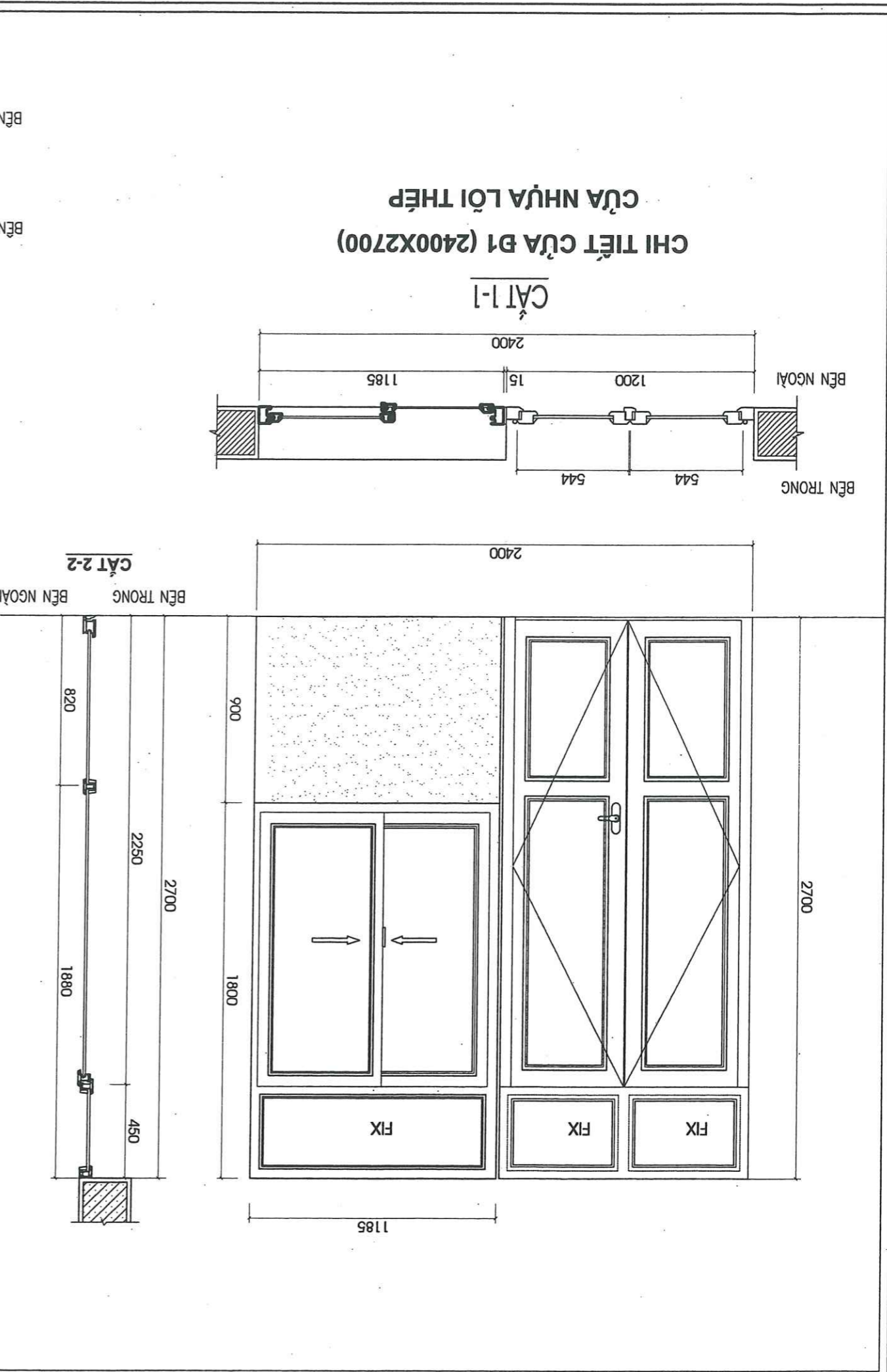

DỰ THẨM TRA
 CÔNG TY CỔ PHẦN TƯ VẤN
 XÂY DỰNG VÀ THƯƠNG MẠI FLC
 Số: tháng năm
 Ngày tháng năm
 Người thẩm tra:

SỬA DÒI		SỬA DÒI	
SỬA DÒI		NGÀY	TÁC PHẠM
SỬA DÒI		1	
SỬA DÒI		2	
SỬA DÒI		3	
GHI CHÚ			
CHỦ ĐẦU TƯ: BAN QUẢN ĐẦU TƯ - NHÀ TẦNG XÃ HƯƠNG SƠN			
CÔNG TRÌNH: CẢI TẠO, SỬA CHỮA, XÂY DỰNG MỚI CƠ SỞ VẬT CHẤT TRƯỜNG THCS BỐC THỊ			
HẠNG MỤC: NHÀ LỚP HỌC BỘ MÔN 2 TẦNG			
CƠ QUAN THIẾT KẾ: T-K-9			
CÔNG TY TNHH TƯ VẤN KIẾN TRÚC - QUY HOẠCH HÀ NỘI			
CÔNG TY TNHH TƯ VẤN KIẾN TRÚC - QUY HOẠCH HÀ NỘI			
CHỦ NHIỆM DỰ ÁN: KTS: NGUYỄN SƠN TÙNG			
CHỦ TRÌ THIẾT KẾ: KTS: HOÀNG TIẾN HIỆU			
THIẾT KẾ KỸ THUẬT: KTS: HOÀNG TIẾN HIỆU			
KIỂM: KTS: HOÀNG TIẾN HIỆU			
TÊN BẢN VẼ: KTS: PHẠM THỤ NGÀ			
MẶT BẰNG TẦNG 1 HIỆN TRẠNG			
HỒ SƠ: TKVTC			
PHÁT HÀNH: 2026			
TỶ LỆ: KỶ HIỆU BẢN VẼ			
KT: 01			

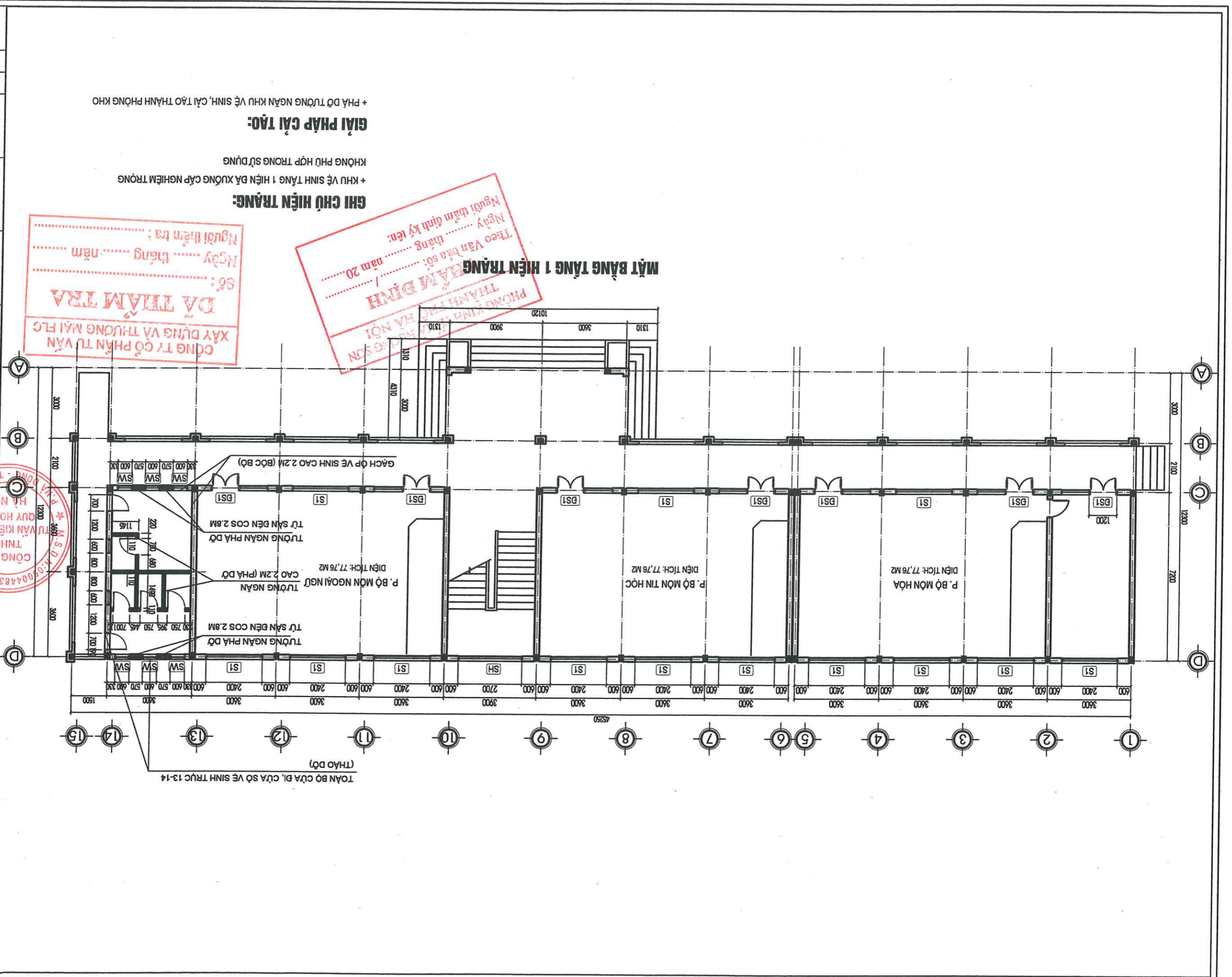

CÔNG TY CỔ PHẦN TƯ VẤN XÂY DỰNG VÀ THƯƠNG MẠI FLC
DỰA THẨM TRA
 Số: tháng năm
 Người thẩm tra:

PHÒNG THÀNH PHỐ HÀ NỘI
PHÒNG THẨM ĐỊNH
MẶT BẰNG TẦNG 1 HIỆN TRẠNG
 Theo Văn bản số: năm 20.....
 Ngày tháng năm
 Người thẩm định ký tên:

GHI CHÚ HIỆN TRẠNG:
 + KHU VẾ SINH TẦNG 1 HIỆN ĐÃ XUỐNG CẤP NGHIỆM TRỌNG KHÔNG PHỤ HỢP TRONG SỬ DỤNG
 + PHẠ DỠ TƯỜNG NGĂN KHU VẾ SINH, CẢI TẠO THÀNH PHÒNG KHO



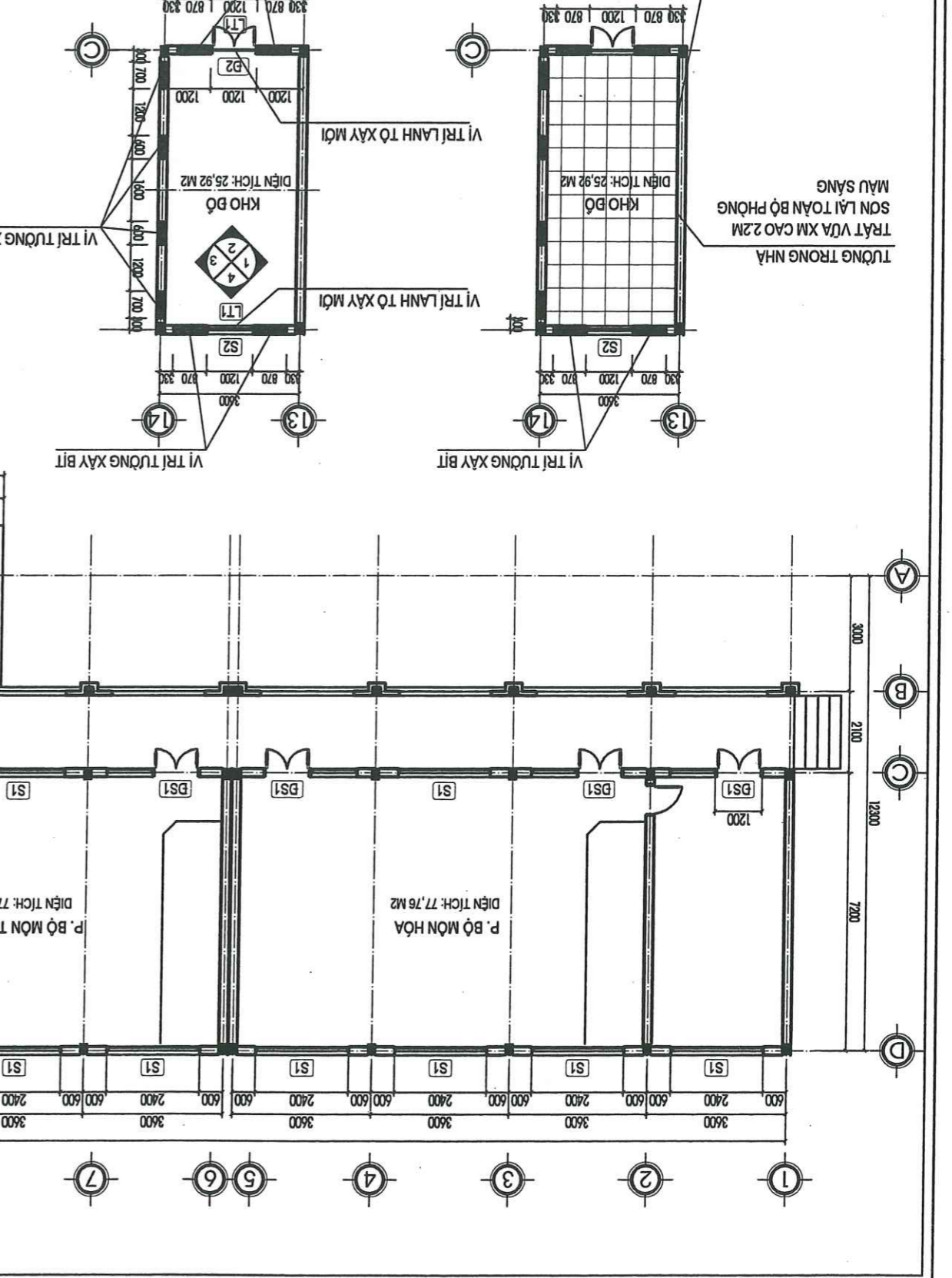
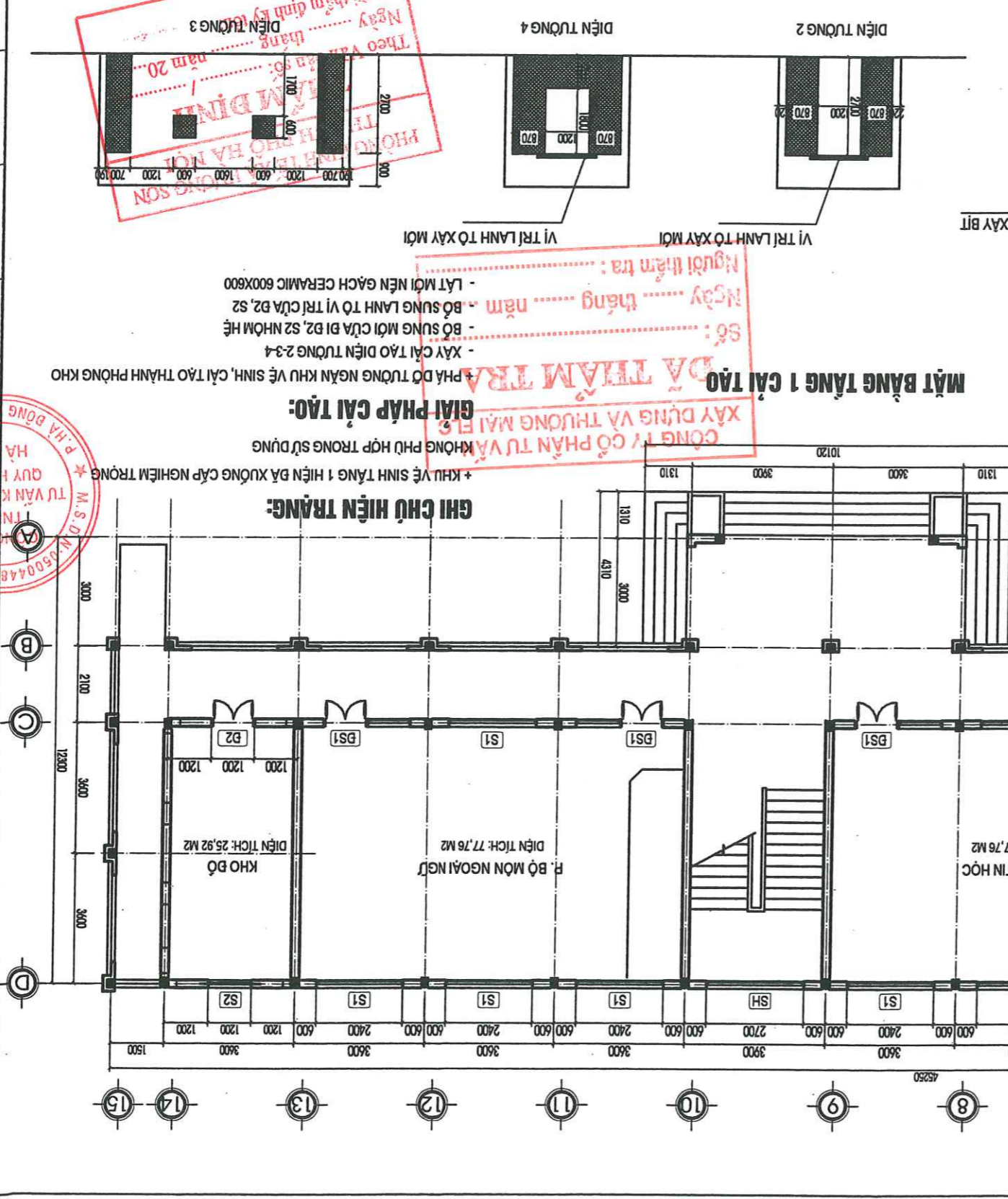
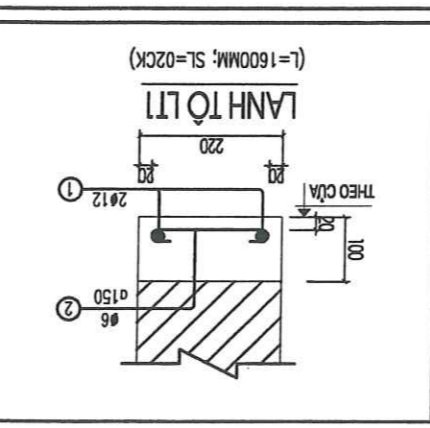

TOÀN BỘ CỬA BI, CỬA SỔ VÊ SINH TRỤC 13-14 (THẢO DỒI)

SỬA ĐỔI	NGÀY	TÁC PHẠM
1		
2		
3		
GHI CHÚ		
CHỦ ĐẦU TƯ: BAN GIÁM ĐỐC TƯ - NHÀ TÀI		
XÃ HƯỚNG SƠN		
CÔNG TRÌNH: NHÀ TÀI, SỬA CHỮA, XÂY DỰNG MỚI		
CƠ SỞ VẬT CHẤT		
TRƯỜNG THCS BỘC THỊ		
HANG MỤC: NHÀ LỚP HỌC BỘ MÔN 2 TẦNG		
CƠ QUAN THIẾT KẾ		
 CÔNG TY TNHH TƯ VẤN KIẾN TRÚC - QUY HOẠCH THÀNH PHỐ HÀ NỘI M.S.Đ. 03500448950 T. P. HÀ BÔNG - T. P. HÀ NỘI		
CHỦ NHIỆM DỰ ÁN: KTS: NGUYỄN SƠN TÙNG		
CHỦ TRÌ THIẾT KẾ: KTS: NGUYỄN SƠN TÙNG		
THIẾT KẾ KỸ THUẬT: KTS: HOÀNG TIẾN HIẾU		
KIỂM: KTS: HOÀNG TIẾN HIẾU		
KTS: PHẠM THỤ NGÀ TÊN BẢN VẼ:		
CÀI TẠO		
HỒ SƠ: TRAVTC		
PHÁT HÀNH: 2026		
TY LỆ: KỸ HIỆU BẢN VẼ		
KT: 01		

CẦU SỐ HIỆU	THẺP	HÌNH DẠNG THANH	Ø (mm)	CHIỀU DÀI 1 THANH (mm)	SỐ CHIỀU DÀI THANH /C. KIẾN	SỐ CẦU LƯỢNG	SỐ TỔNG CỘNG	KHỐI LƯỢNG (kg)	
								CHIỀU DÀI (m)	TỔNG CỘNG
1	L11		50	180	50	2	1	1560	2.8
2	L11		50	180	50	6	11	280	3.1
3	L11		50	180	50	1	1	280	0.7

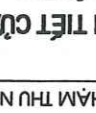

1	2	3
4	5	6
7	8	9
10	11	12
13	14	15

SỬA DÒI	SỬA DÒI	NGÀY	TÁC PHẨM
1	2		
3			
GHI CHÚ			
CHỦ ĐẦU TƯ: BAN QUẢN LÝ TƯ - NHÀ TẦNG XÃ HƯƠNG SƠN			
CÔNG TRÌNH: CẢI TẠO, SỬA CHỮA, XÂY DỰNG MỚI CƠ SỞ VẬT CHẤT THƯỜNG TRỰC ĐỐC TỈNH			
HÀNG MỤC: NHÀ LỚP HỌC BỘ MÔN 2 TẦNG			
CƠ QUAN THIẾT KẾ			
 CÔNG TY TNHH XÂY DỰNG VÀ THƯƠNG MẠI FLC M.S.D.M: 010448350-C.T.M T.K-9 CÔNG TY TNHH TƯ VẤN KIẾN TRÚC - QUY HOẠCH HÀ NỘI GIÁM ĐỐC			
CHỦ DẦU TƯ: BAN QUẢN LÝ TƯ - NHÀ TẦNG XÃ HƯƠNG SƠN			
CÔNG TRÌNH: CẢI TẠO, SỬA CHỮA, XÂY DỰNG MỚI CƠ SỞ VẬT CHẤT THƯỜNG TRỰC ĐỐC TỈNH			
HÀNG MỤC: NHÀ LỚP HỌC BỘ MÔN 2 TẦNG			
CƠ QUAN THIẾT KẾ			
 CÔNG TY TNHH THIẾT KẾ KIẾN TRÚC VÀ XÂY DỰNG M.S.D.M: 010448350-C.T.M T.K-9 CÔNG TY TNHH TƯ VẤN KIẾN TRÚC - QUY HOẠCH HÀ NỘI GIÁM ĐỐC			
CHỦ NHIỆM DỰ ÁN: 			
KTS: NGUYỄN SƠN TÙNG			
CHỦ TRƯ THIẾT KẾ:			
KTS: HOÀNG TIẾN HIỆU 			
THIẾT KẾ KỸ THUẬT:			
KTS: HOÀNG TIẾN HIỆU 			
KIỂM:			
KTS: PHẠM THU NGÀ 			
TÊN BẢN VẼ: CHI TIẾT CỬA CẢI TẠO			
HỒ SƠ: TKBVTC			
PHÁT HÀNH: 2026			
TỶ LỆ			
KỶ HIỆU BẢN VẼ			
KT: 02			

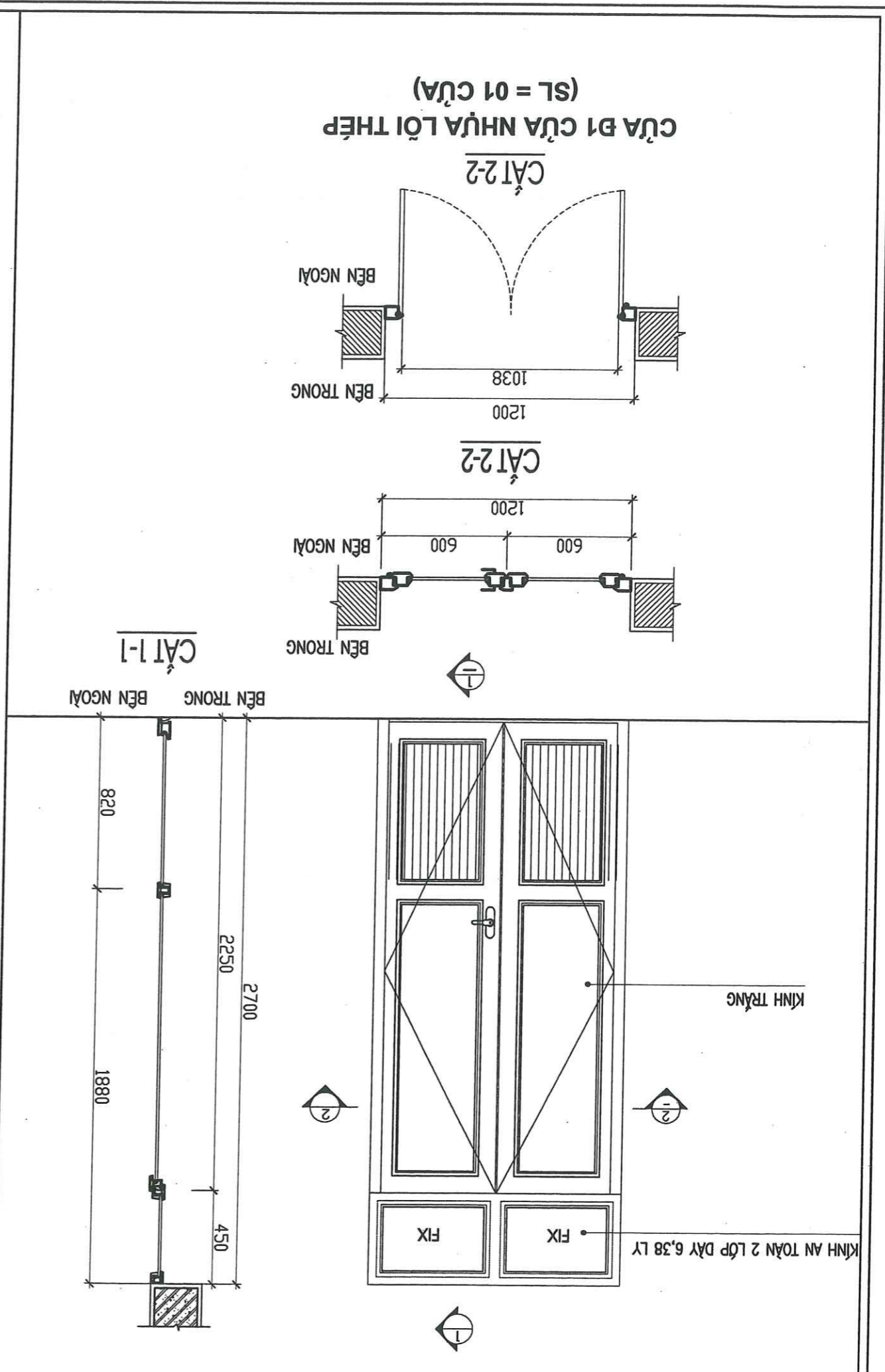
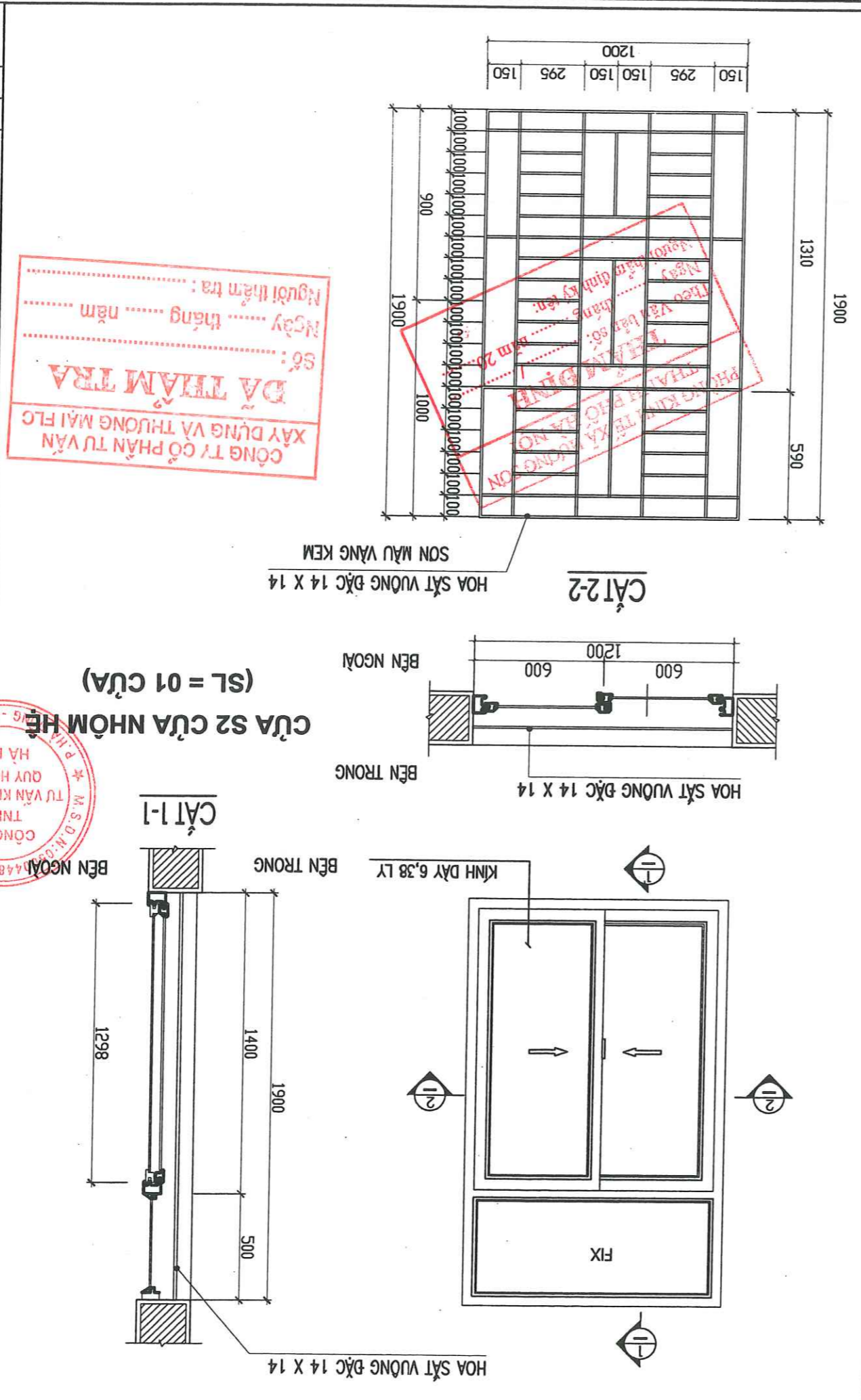

SỬA ĐỔI
 NGÀY TÁC PHẠM
 1
 2
 3
 GHI CHÚ

CHỦ ĐẦU TƯ: BAN QUẢN LÝ TƯ - NHÀ TẦNG
 XÃ HƯƠNG SƠN
 CÔNG TRÌNH: CẢI TẠO, SỬA CHỮA, XÂY DỰNG MỚI
 CƠ SỞ VẬT CHẤT
 TRƯỜNG THCS BỘC THỊM
 HẠNG MỨC: NHÀ LỚP HỌC BỘ MÔN 2 TẦNG
 CƠ QUAN THIẾT KẾ:

CHỈ DẪN:

CHỦ TRƯỞNG THIẾT KẾ: KTS: NGUYỄN SƠN TÙNG
 CHỦ NHIỆM DỰ ÁN: KTS: NGUYỄN SƠN TÙNG
 CHỦ TRƯỞNG THIẾT KẾ: KTS: VŨ MẠNH HẠ
 THIẾT KẾ KỸ THUẬT: KTS: NGUYỄN THỊ THẠM
 KIỂM: KTS: VŨ MẠNH HẠ

TÊN BÀN VẼ: MB CẤP ĐIỆN PHÒNG KHO
 TẦNG 1 CẢI TẠO
 HỒ SƠ: TK&VT
 PHÁT HÀNH: 2026
 KỶ HIỆU BÀN VẼ: B-01

STT	KỶ HIỆU	TÊN THIẾT BỊ-VẬT TƯ	ĐƠN VỊ	S.LƯỢNG
1	☐	BỘ ĐÈN TỰP LED DÀI 1.20M-2X18W	BỘ	02
2	⚡	CÔNG TẮC ĐÒI	BỘ	01
	⚡	Ổ CẮM ĐÒI	BỘ	01
3	---	DÂY CU/PVC (2X1.5)MM ²	M	50
4	---	ÔNG GHEN PVC D20	M	50

MẶT BẰNG CẤP ĐIỆN PHÒNG KHO TẦNG 1 CẢI TẠO

PHÒNG KINH TẾ PHỐ THƯỜNG MẠI FLO
THAM ĐỊNH

Theo Văn bản số: tháng năm 20.....
 Ngày thẩm định kỹ lện: tháng năm 20.....
 Người thẩm tra:

BẢNG THÔNG KÊ THIẾT BỊ - VẬT TƯ

CÔNG TY CỔ PHẦN TƯ VẤN
XÂY DỰNG VÀ THƯƠNG MẠI FLO
ĐÀ THẠM TRƯA

Số: tháng năm

Người thẩm tra:

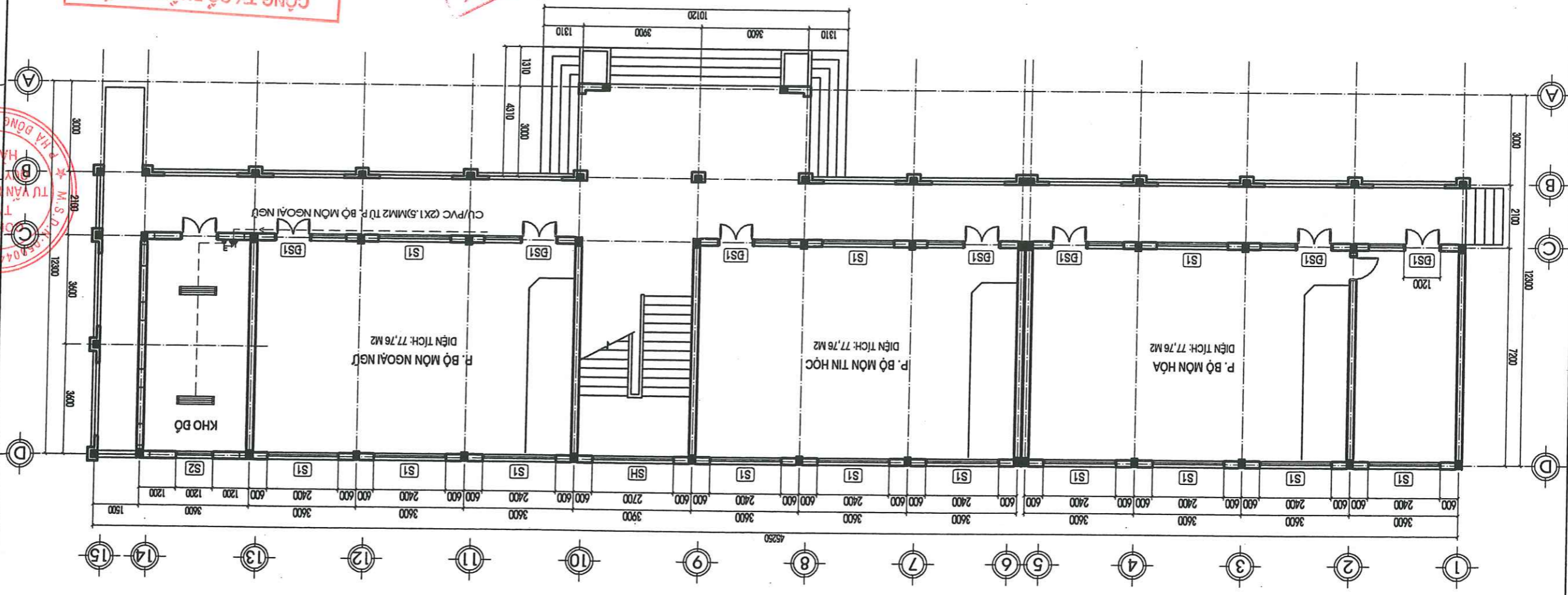

HÀNG MỤC : NHÀ LỚP HỌC 2T8P CẠI TẢO



PHẦN : HIỆN TRẢNG





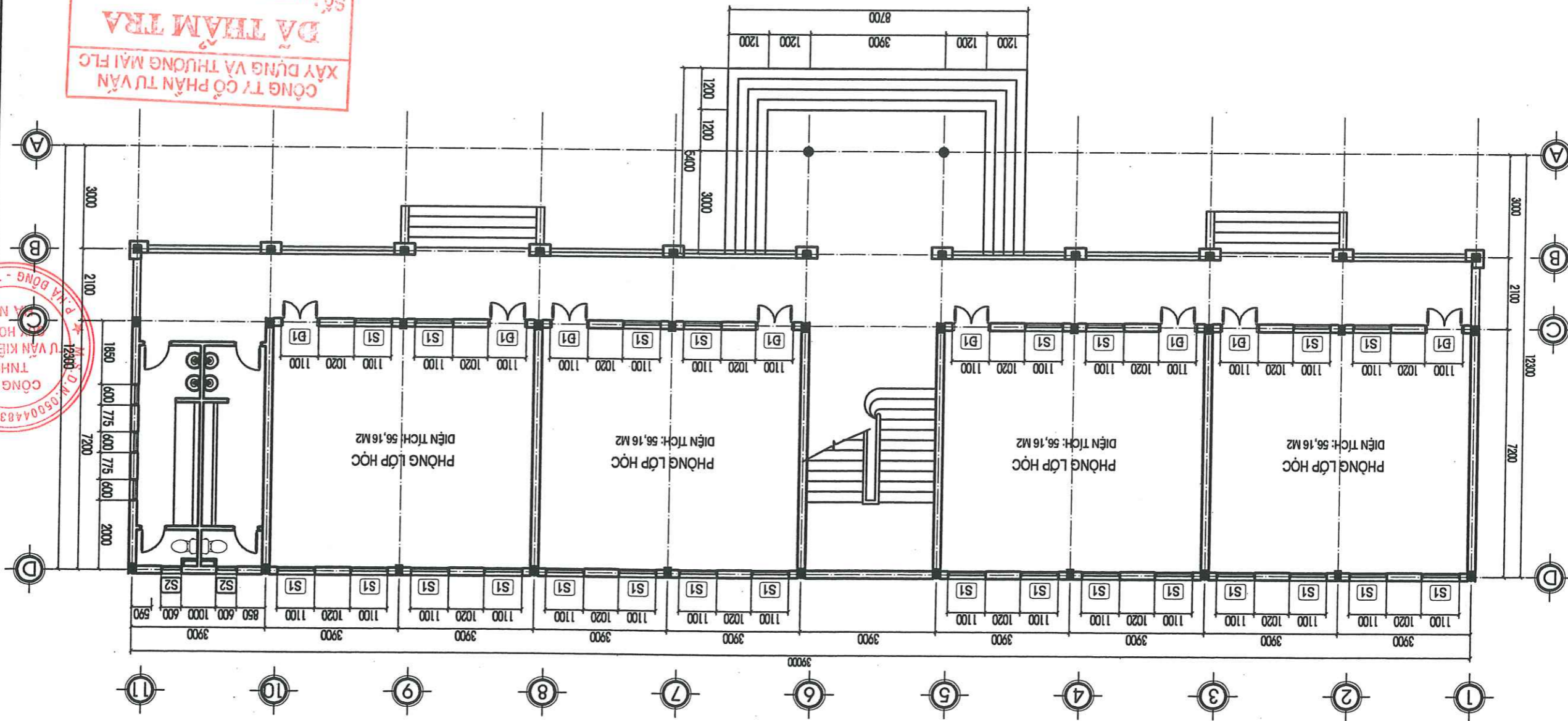



SỬA ĐỔI		SỬA ĐỔI	NGÀY	TÁC PHẠM
3				
2				
1				
GHI CHÚ				
CHỦ ĐẦU TƯ: BAN GIÁM ĐỐC TƯ - NHÀ TẦNG				
XÃ HUỖNG SƠN				
CÔNG TRÌNH: CẢI TẠO, SỬA CHỮA, XÂY DỰNG MỚI CƠ SỞ VẬT CHẤT TRƯỜNG THCS ĐỨC THỊ				
HÀNG MỤC: NHÀ LỚP HỌC 2TRP				
CƠ QUAN THIẾT KẾ				
 CÔNG TY TNHH XÂY DỰNG VÀ THƯƠNG MẠI FLC T. K. S CÔNG TY TNHH TƯ VẤN KIẾN TRÚC - QUY HOẠCH VÀ NỘI GIẢM ĐỐC				
KTS: NGUYỄN SƠN TÙNG				
CHỦ NHIỆM DỰ ÁN:				
KTS: NGUYỄN SƠN TÙNG				
CHỦ TRÍ THIẾT KẾ:				
KTS: HOÀNG TIẾN HIỆU				
THIẾT KẾ KỸ THUẬT:				
KTS: HOÀNG TIẾN HIỆU				
KIỂM:				
KTS: PHẠM THU NGÀ				
TÊN BẢN VẼ:				
MẶT BẰNG TẦNG 1				
HỒ SƠ: TRVTC				
PHÁT HÀNH: 2026				
TỶ LỆ				
KỶ HIỆU BẢN VẼ				
KT: 01				



MẶT BẰNG TẦNG 1 HIỆN TRẢNG

CÔNG TY CỔ PHẦN TƯ VẤN XÂY DỰNG VÀ THƯƠNG MẠI FLC
DỰA THĂM TRẢ
 Số: tháng năm
 Người tham tra:

1. HIỆN TRẢNG PHÒNG VỆ SINH
 - TRẦN VỆ SINH HƯ HÒNG, CÔNG VẪN THẨM ĐÓT
 - GÁCH ỐP, LÁT TƯỜNG MỘT SỐ VỊ TRÍ VỠ HÒNG, SỬT MÈ
 - THIẾT BỊ VỆ SINH HƯ HÒNG, TẮC Ứ, VẤN SỬ DỤNG TIÊU GÁC GÁCH
 - ĐÈN CHIẾU SÁNG CHẬP KHÔNG SỬ DỤNG ĐƯỢC
 - ĐÈN KHU HÀNH LANG VÀ PHÒNG HƯ HÒNG CHẠY CHẬP

SỬA DÒI	
SỬA DÒI	NGÀY
TÁC PHẠM	
1	
2	
3	
GHI CHÚ	
CHỦ ĐẦU TƯ: BAN GIÁM BẢO TƯ - HẠ TẦNG	
CÔNG TRÌNH: XÃ HƯƠNG SƠN	
CÀI TẠO, SỬA CHỮA, XÂY DỰNG MỚI CƠ SỞ VẬT CHẤT	
TRƯỜNG THCS ĐỘC TÂM	
HÀNG MỤC: NHÀ LỚP HỌC 2TP	
CƠ QUAN THIẾT KẾ	
 CÔNG TY TNHH TƯ VẤN KIẾN TRÚC - QUY HOẠCH HÀ NỘI GIÁM ĐỐC:  T. P. HÀ NỘI	
KTS: NGUYỄN SƠN TÙNG	
CHỦ NHIỆM DỰ ÁN: 	
KTS: NGUYỄN SƠN TÙNG	
CHỦ TRÌ THIẾT KẾ: 	
KTS: HOÀNG TIẾN HIỆU	
THIẾT KẾ KỸ THUẬT: 	
KTS: HOÀNG TIẾN HIỆU	
KIỂM: 	
KTS: PHẠM THU NGÀ	
TÊN BẢN VẼ: MẶT BẰNG TẦNG 2 HIỆN TRẠNG	
HỒ SƠ: TKAVTC	
PHÁT HÀNH: 2026	
KỶ HIỆU BẢN VẼ	
KT: 02	

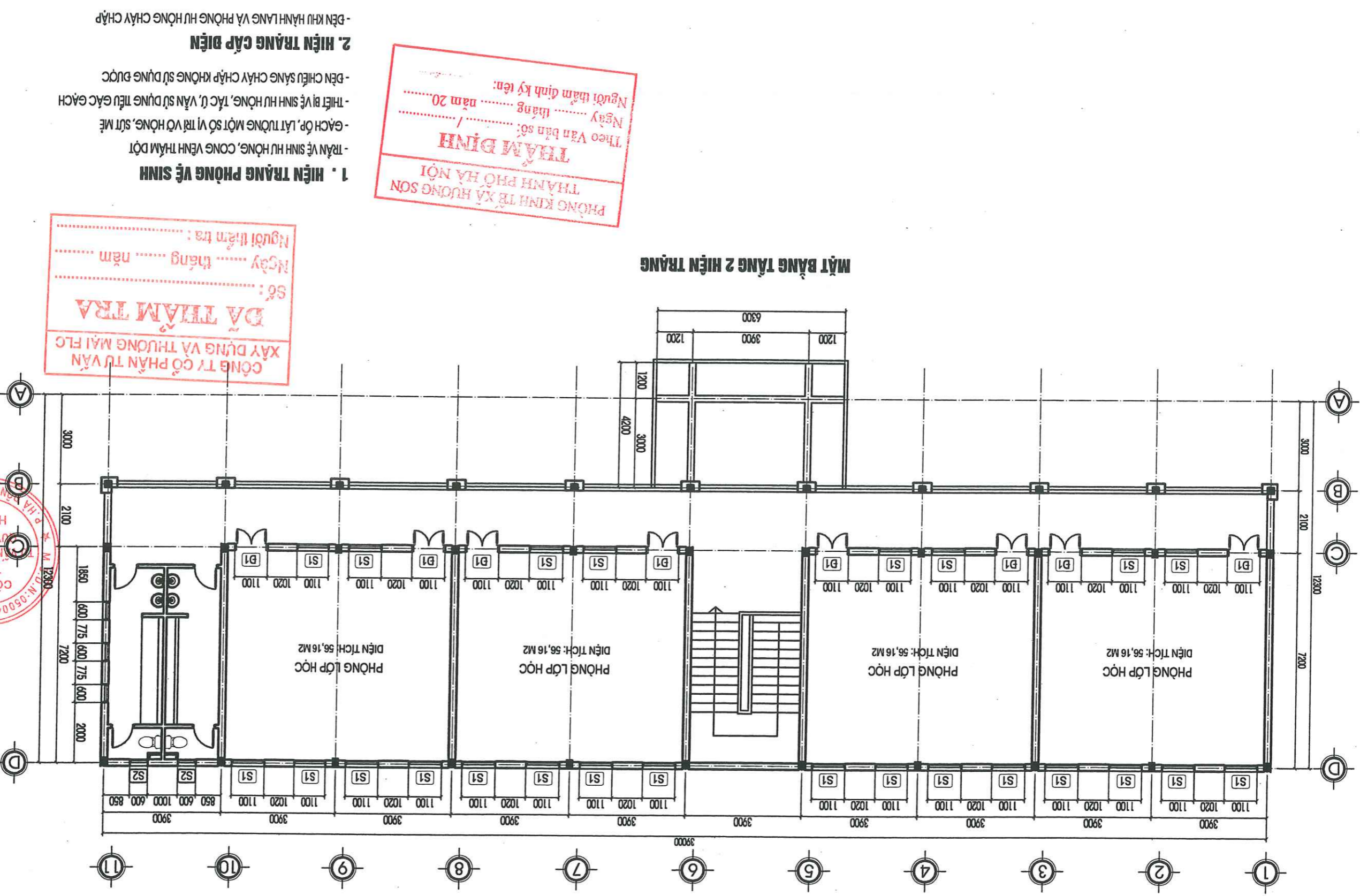

CÔNG TY CỔ PHẦN TƯ VẤN XÂY DỰNG VÀ THƯƠNG MẠI FLC
DỰ THẨM TRA
 Số: tháng năm
 Người thẩm tra:

PHÒNG KINH TẾ XÃ HƯƠNG SƠN
THÀNH PHỐ HÀ NỘI
THẨM ĐỊNH
 Theo Văn bản số: /
 Ngày tháng năm 20.....
 Người thẩm định ký tên:

- 1. HIỆN TRẠNG PHÒNG VỆ SINH**
- TRẦN VẾ SINH HU HỒNG, CONG VÊN THẨM DỘT
 - GÁCH ĐÓP, LÁT TƯỜNG MỘT SỐ VỊ TRÍ VỠ HỒNG, SỬT MẾ
 - THIẾT BỊ VỆ SINH HU HỒNG, TẮC Ứ, VẤN SỬ DỤNG NẾU GÁCH GÁCH
 - ĐÈN CHIẾU SÁNG CHẬP KHÔNG SỬ DỤNG ĐƯỢC
- 2. HIỆN TRẠNG CẤP ĐIỆN**
- ĐÈN KHU HÀNH LANG VÀ PHÒNG HU HỒNG CHẬP CHẬP

MẶT BẰNG TẦNG 2 HIỆN TRẠNG



PHẦN : CÀI TẠO

SỬA DẪI	
SỬA DẪI NGÀY	TÁC PHẨM
1	
2	
3	
GHI CHÚ	
CHỦ ĐẦU TƯ: BAN QUẢN ĐẦU TƯ - NHÀ TÀO	
CÔNG TRÌNH: NHÀ TÀO, SỬA CHỮA, XÂY DỰNG MỚI	
CƠ QUAN THIẾT KẾ: NHÀ LỚP HỌC ZTAP	
HÀNG MỤC: NHÀ LỚP HỌC ZTAP	
 CÔNG TY TNHH TƯ VẤN KIẾN TRÚC - QUY HOẠCH HÀ NỘI SỐ QUÂN THIẾT KẾ: 050044830-C.T.T.	
CHỦ NHIỆM DỰ ÁN: NGUYỄN SƠN TÙNG CHỦ TRÌ THIẾT KẾ: NGUYỄN SƠN TÙNG CHỤ TRÍ THIẾT KẾ: NGUYỄN SƠN TÙNG THIẾT KẾ KỸ THUẬT: HOÀNG TIẾN HIẾU KIỂM: HOÀNG TIẾN HIẾU KTS: PHẠM THU NGÀ	
TÊN BẢN VẼ: MẶT BẰNG TẦNG 1	
HỒ SƠ: TRAVTC	
PHÁT HÀNH: 2026	
KỶ HIỆU BẢN VẼ	
KT: 01	

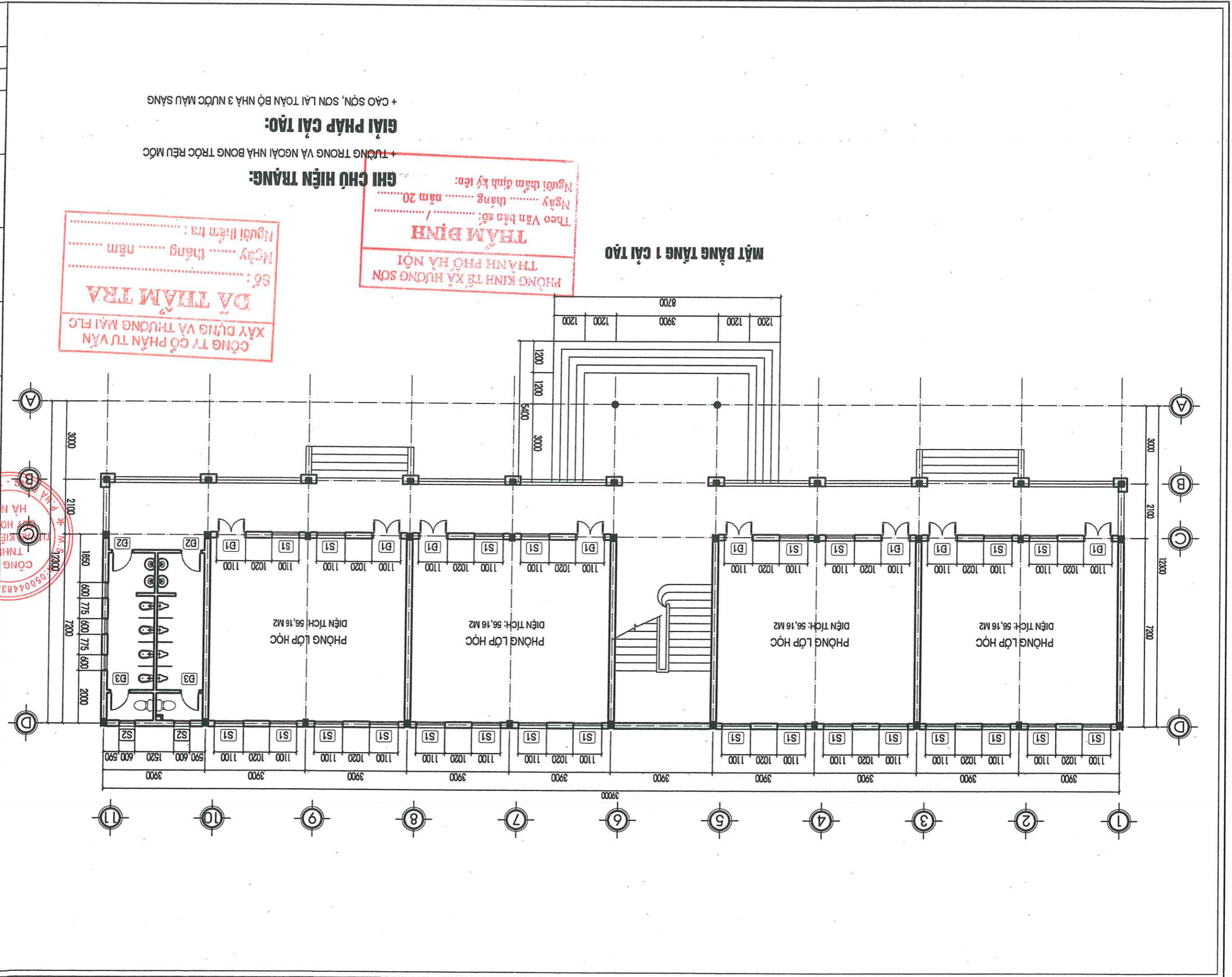

SỬA DỒI	
SỬA DỒI	NGÀY
TÁC PHẠM	
1	
2	
3	
GHI CHÚ	
CHỦ ĐẦU TƯ: BAN GIÁO DỤC TƯ - NHÀ TẦNG XÀ HƯƠNG SƠN	
CÔNG TRÌNH: CẢI TẠO, SỬA CHỮA, XÂY DỰNG MỚI CƠ SỞ VẬT CHẤT TRƯỜNG THCS ĐỘC TĨNH	
HÀNG MỤC: NHÀ LỚP HỌC 2TRP	
CƠ QUAN THIẾT KẾ:	
CHỦ NHIỆM DỰ ÁN:	
KTS: NGUYỄN SƠN TÙNG	
CHỦ TRÌ THIẾT KẾ:	
CHỦ TRÌ THIẾT KẾ: KTS: NGUYỄN SƠN TÙNG	
THIẾT KẾ KỸ THUẬT:	
KTS: HOÀNG TIẾN HIẾU	
KIỂM:	
KTS: PHẠM THU NGÀ	
TÊN BẢN VẼ: MẶT BẰNG TẦNG 2 CẢI TẠO	
HỒ SƠ: TRAVTC	
PHÁT HÀNH: 2026	
KỶ HIỆU BẢN VẼ	
KT: 02	

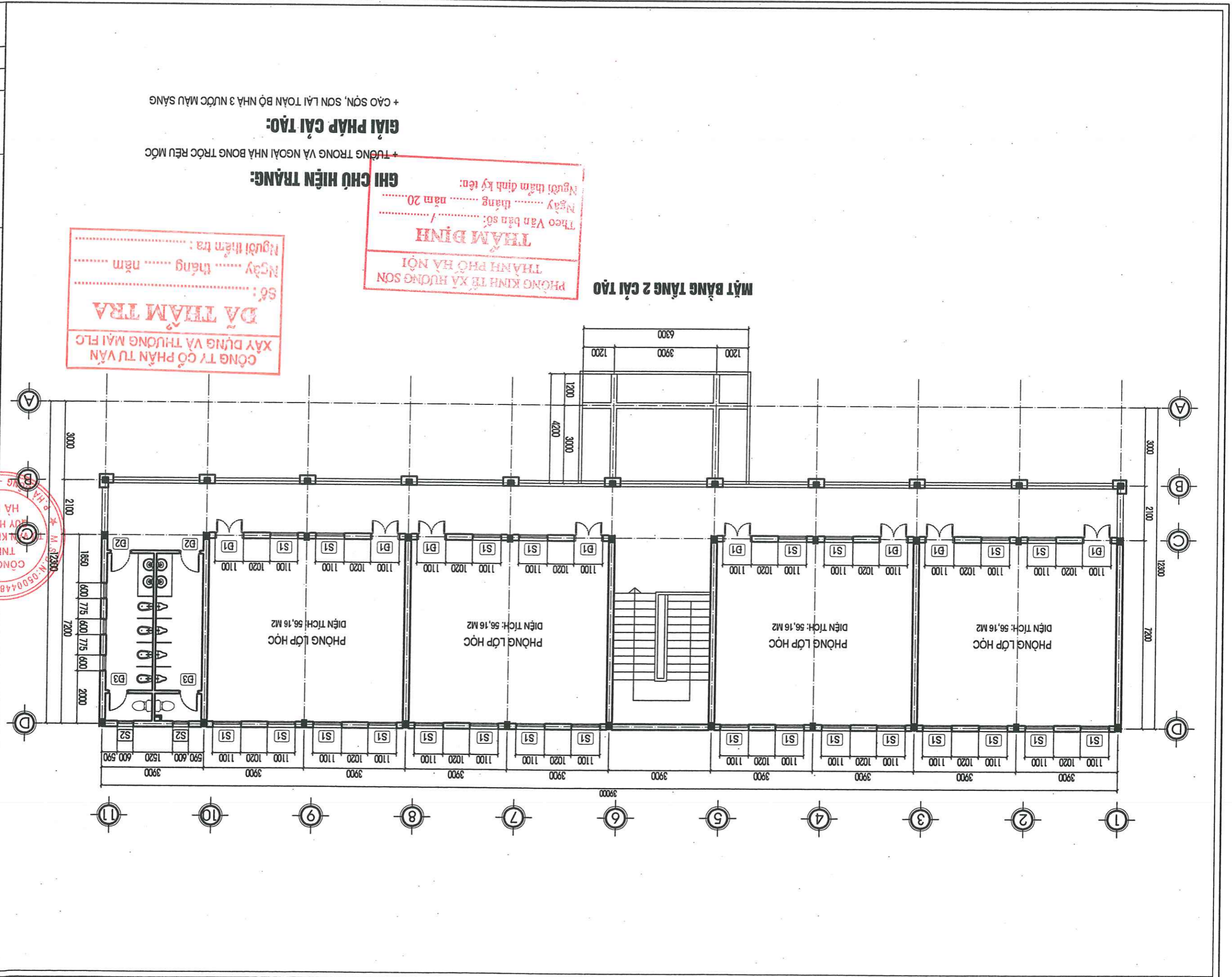





DỰ THẨM TRA
 CÔNG TY CỔ PHẦN TƯ VẤN
 XÂY DỰNG VÀ THƯƠNG MẠI FLC
 Số: tháng năm





THẨM ĐỊNH
 PHÒNG KINH TẾ XÃ HƯỚNG SƠN
 THÀNH PHỐ HÀ NỘI
 Theo Văn bản số: /
 Ngày tháng năm 20.....
 Người thẩm định ký tên:

GHI CHÚ HIỆN TRẠNG:
 + TƯỜNG TRONG VÀ NGOÀI NHÀ BONG TRỐC RÊU MỐC
 + CÀO SƠN, SƠN LẠI TOÀN BỘ NHÀ 3 NƯỚC MÀU SÁNG

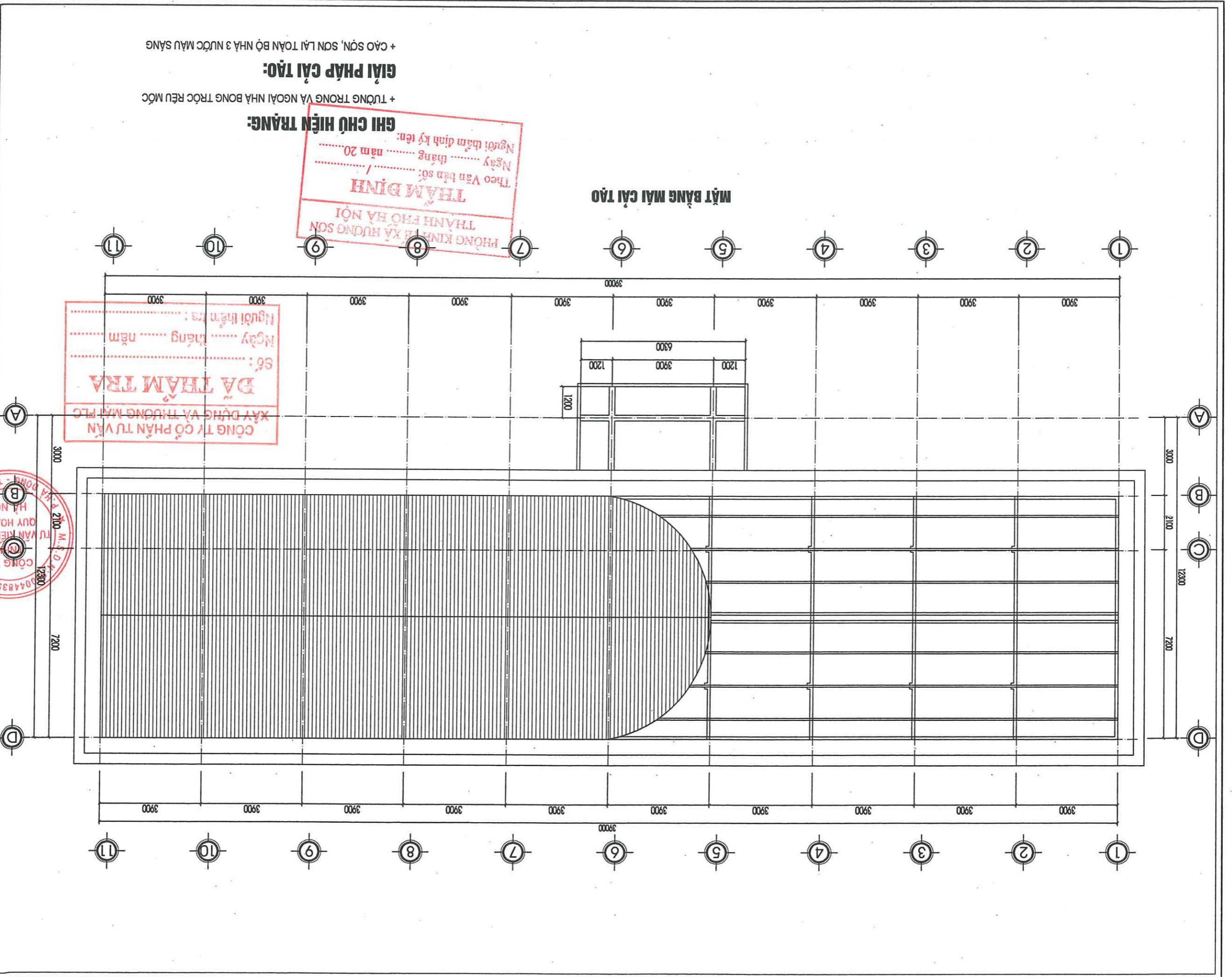
MẶT BẰNG TẦNG 2 CẢI TẠO

SỬA ĐỔI	
SỬA ĐỔI	NGÀY TÁC PHẠM
1	
2	
3	
GHI CHÚ	
CHỦ ĐẦU TƯ: BAN QUẢN BẦU TƯ - HÀ TĂNG	
XÃ HƯƠNG SƠN	
CÔNG TRÌNH: CẢI TẠO, SỬA CHỮA, XÂY DỰNG MỚI CƠ SỞ VẬT CHẤT TRƯỜNG THCS ĐỨC TH	
HÀNG MỤC: NHÀ LỚP HỌC 2TRP	
CƠ QUAN THIẾT KẾ	
 CÔNG TY TNHH TƯ VẤN KIẾN TRÚC - QUY HOẠCH HÀ NỘI	
CHỦ NHIỆM DỰ ÁN:  KTS: NGUYỄN SƠN TÙNG CHỦ TRÌ THIẾT KẾ:  KTS: NGUYỄN SƠN TÙNG KTS: HOÀNG TIẾN HIẾU THIẾT KẾ KỸ THUẬT:  KTS: HOÀNG TIẾN HIẾU KIỂM:  KTS: PHẠM THU NGÀ TÊN BẢN VẼ: MẶT BẰNG MẶT CẢI TẠO HỒ SƠ: TKVTC PHÁT HÀNH: 2026 KỶ HIỆU BẢN VẼ KT: 03	



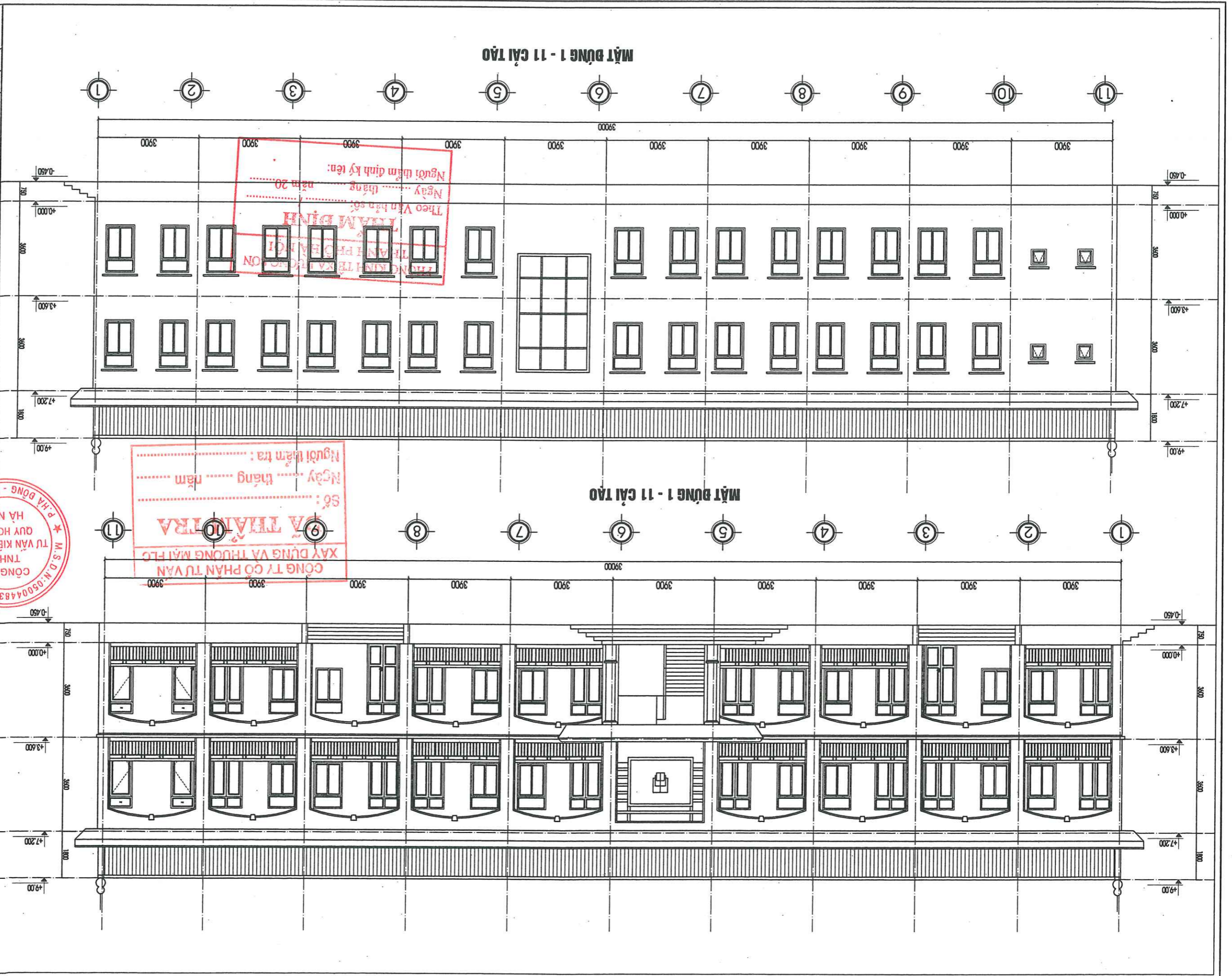

SỬA ĐỔI		SỬA ĐỔI	
TÁC PHẨM		TÁC PHẨM	
1	NGÀY	1	NGÀY
2		2	
3		3	
GHI CHÚ			
CHỦ ĐẦU TƯ: BAN QUẢN ĐẦU TƯ - NHÀ TẦNG			
CÔNG TRÌNH: XÃ HƯỚNG SƠN			
CẢI TẠO, SỬA CHỮA, XÂY DỰNG MỚI			
CƠ SỞ VẬT CHẤT			
TRƯỜNG THCS BỐC TH			
HẠNG MỨC: NHÀ LỚP HỌC 2TRP			
CƠ QUAN THIẾT KẾ			
			
CÔNG TY TNHH TƯ VẤN KIẾN TRÚC - QUY HOẠCH HÀ NỘI M.S.Đ.N.050044830-C.T.Đ.			
CHỦ NHIỆM DỰ ÁN: KTS : NGUYỄN SƠN TÙNG CHỮ KÝ: 			
CHỦ TRÌ THIẾT KẾ: KTS : NGUYỄN SƠN TÙNG CHỮ KÝ: 			
THIẾT KẾ KỸ THUẬT: KTS : HOÀNG TIẾN HIỆU CHỮ KÝ: 			
KIỂM: KTS : HOÀNG TIẾN HIỆU CHỮ KÝ: 			
TÊN BẢN VẼ: MẶT DỰNG 1-11: 11-1 CẢI TẠO			
HỒ SƠ: TRAVTC			
PHÁT HÀNH: 2025			
KỶ HIỆU BẢN VẼ: KT: 04			



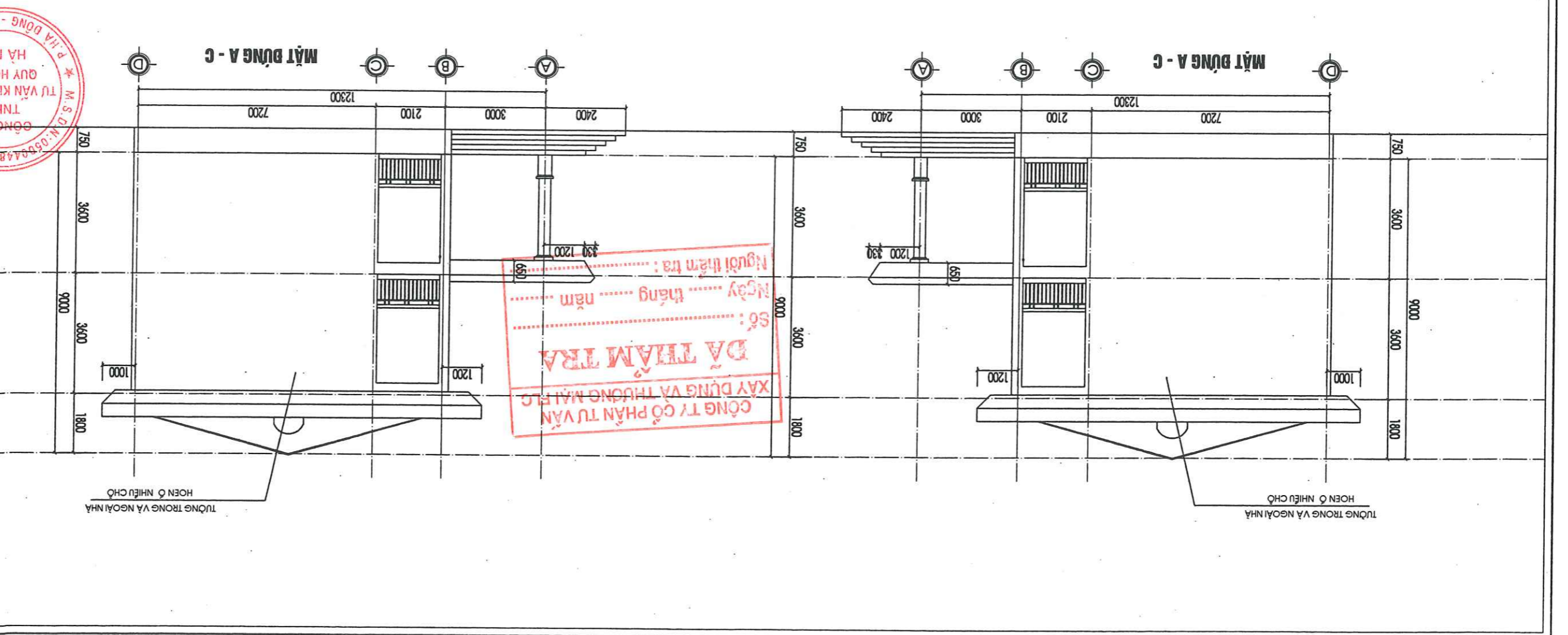
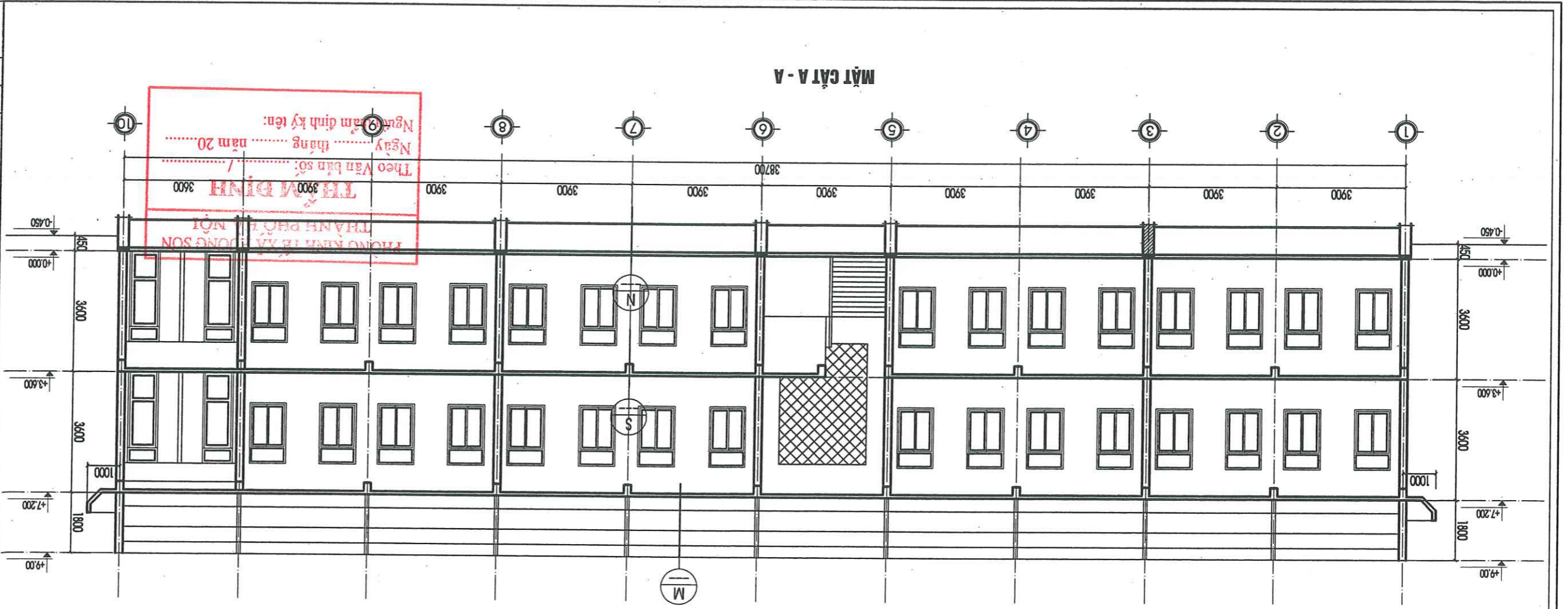

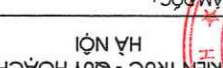
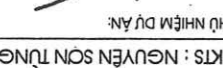
SỬA DÒI	
SỬA DÒI	TÁC PHẨM
1	NGÀY
2	
3	
GHI CHÚ	
CHỦ ĐẦU TƯ: BAN QUẢN ĐẦU TƯ - NHÀ TẦNG	
XÃ HUƠNG SƠN	
CÔNG TRÌNH: CẢI TẠO, SỬA CHỮA, XÂY DỰNG MỚI	
CƠ SỞ VẬT CHẤT	
TRƯỜNG THCS ĐỨC TH	
HÀNG MỤC: NHÀ LỚP HỌC 27BP	
CƠ QUAN THIẾT KẾ	
 CÔNG TY CỔ PHẦN TƯ VẤN XÂY DỰNG VÀ THƯƠNG MẠI ĐỊA M.S.D.N: 050644850-C.T.N TỈNH TUYÊN GIANG CÔNG TY TNHH TƯ VẤN KIẾN TRÚC - QUY HOẠCH VÀ NỘI HÀ NỘI GIÁM ĐỐC: P. HÀ ĐÔNG - T. P. HÀ	
CHỦ NHIỆM DỰ ÁN: KTS: NGUYỄN SƠN TÙNG	
CHỦ TRƯỞNG THIẾT KẾ: KTS: NGUYỄN SƠN TÙNG	
THIẾT KẾ KỸ THUẬT: KTS: HOÀNG TIẾN HIẾU	
KIỂM: KTS: HOÀNG TIẾN HIẾU	
TÊN BẢN VẼ: KTS: PHẠM THU NGÀ	
MẶT CẮT A - A	
MẶT ĐỪNG A - C: C-A	
HỒ SƠ: TKVTC	
PHÁT HÀNH: 2026	
KỶ HIỆU BẢN VẼ	
KT: 05	

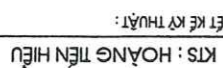
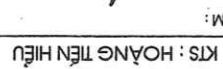

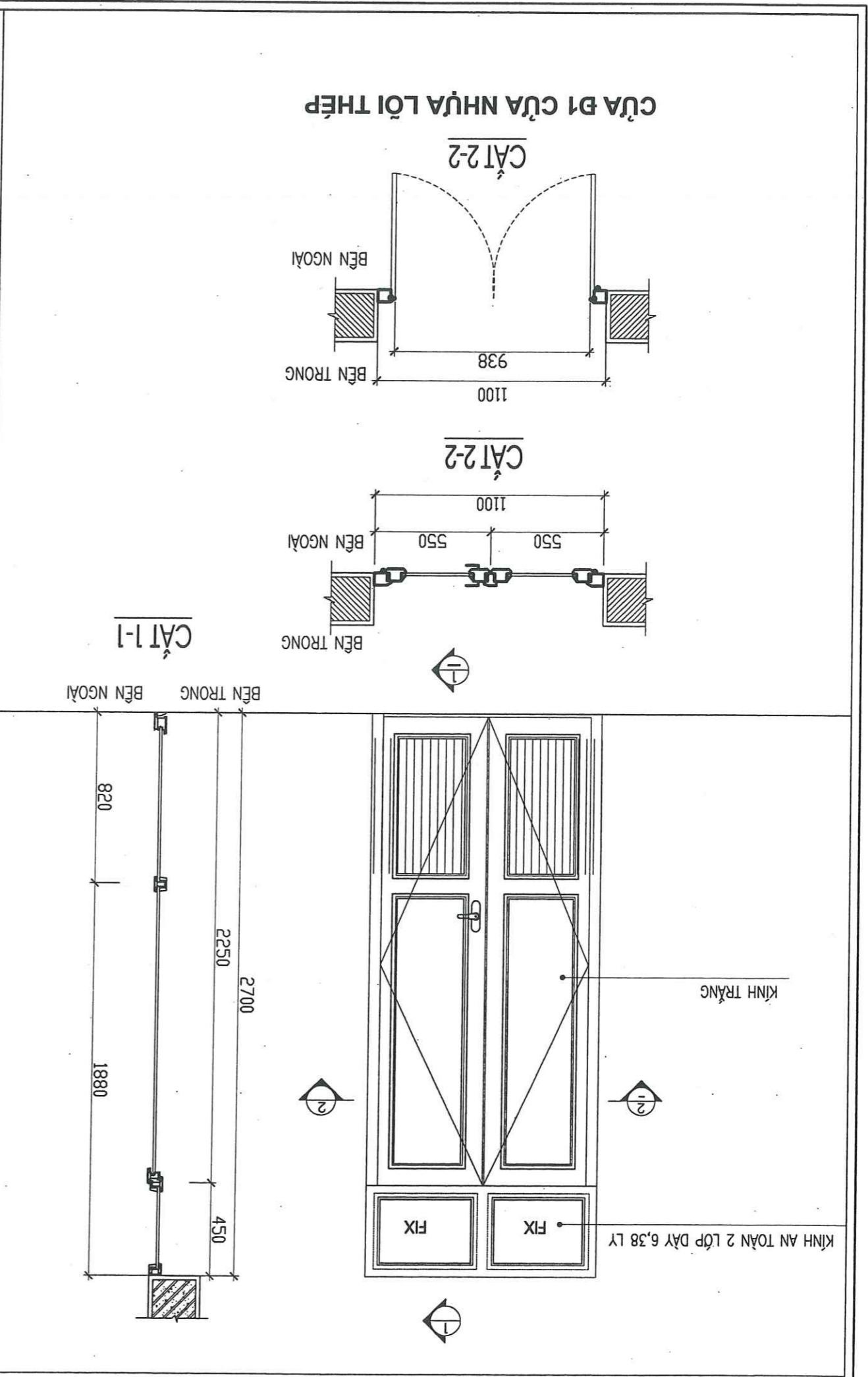
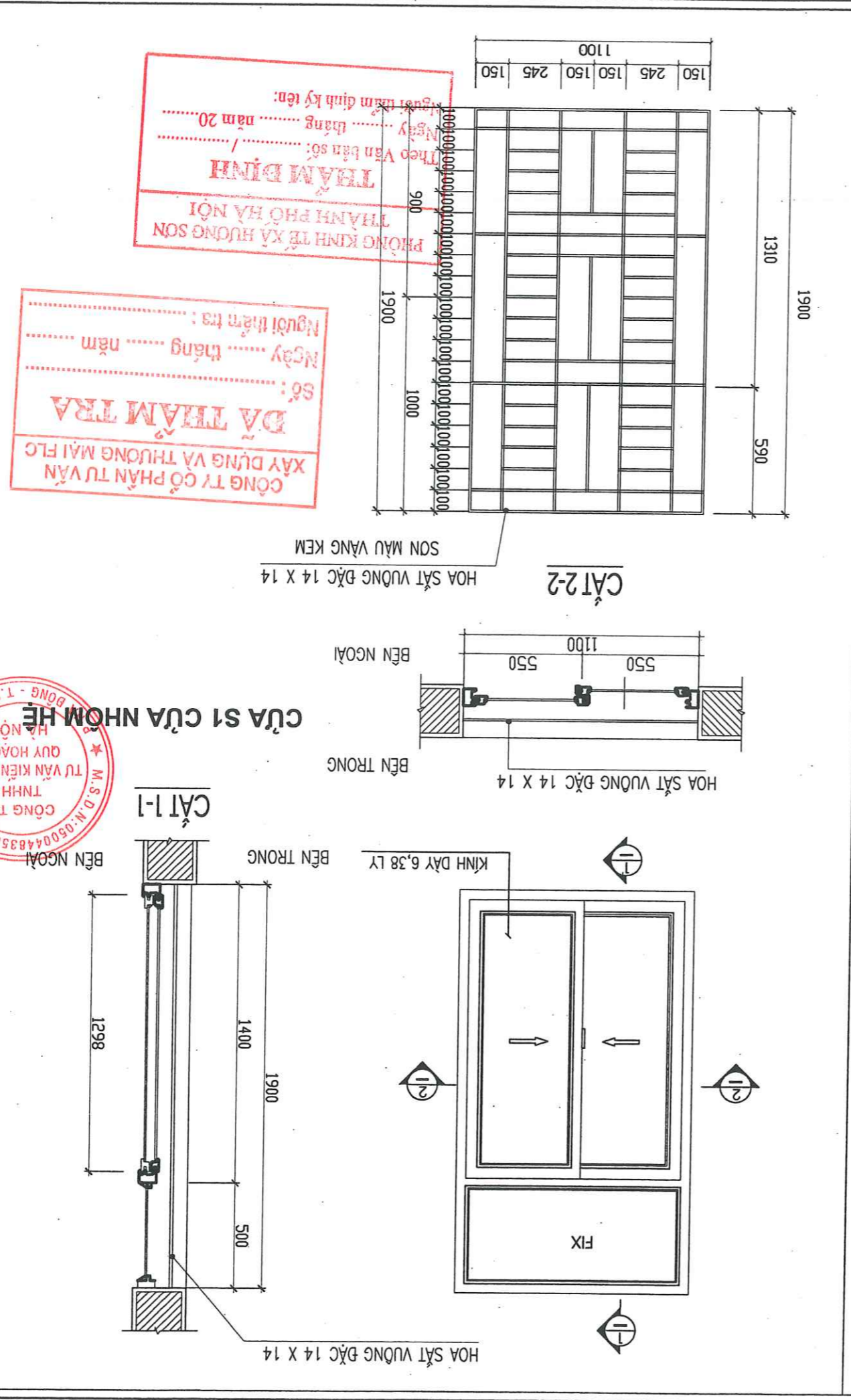
SỬA ĐỔI		SỬA ĐỔI	NGÀY	TÁC PHẨM
1				
2				
3				
GHI CHÚ				
CHỦ ĐẦU TƯ: BAN QUẢN LÝ TỰ - NHÀ TẦNG XÃ HƯỚNG SƠN				
CÔNG TRÌNH: CẢI TẠO, SỬA CHỮA, XÂY DỰNG MỚI CƠ SỞ VẬT CHẤT TRƯỜNG THCS BỘC TÍN				
HÀNG MỤC: NHÀ LỚP HỌC 2TRP				
CƠ QUAN THIẾT KẾ				
 <p>CÔNG TY TNHH XÂY DỰNG VÀ THƯƠNG MẠI FLC CÔNG TY TNHH TƯ VẤN KỸ THUẬT - QUY HOẠCH HÀ NỘI M.S.D.N: 050048350-C.T.T.K T.K-G</p>				
GIÁM ĐỐC:  KTS: NGUYỄN SƠN TÙNG CHỦ NHIỆM DỰ ÁN:  KTS: NGUYỄN SƠN TÙNG CHỦ TRÌ THIẾT KẾ:  KTS: HOÀNG TIÊN HIẾU THIỆT KẾ KỸ THUẬT:  KTS: HOÀNG TIÊN HIẾU KIỂM:  KTS: PHẠM THU NGÀ CHI TIẾT CỬA HỒ SƠ: TRVTC PHÁT HÀNH: 2026 KỸ HIỆU BẢN VẼ KT: 06				



SỬA DỜI		SỬA DỜI	
TÁC PHẠM		TÁC PHẠM	
NGÀY		NGÀY	
3		3	
2		2	
1		1	
GH CHÚ			
CHỦ ĐẦU TƯ: BAN GIÁO DỤC TƯ - HÀ TĂNG			
CÔNG TRÌNH: XÃ HƯƠNG SƠN			
CẢI TẠO, SỬA CHỮA, XÂY DỰNG MỚI			
CƠ SỞ VẬT CHẤT			
TRƯỜNG THCS ĐỘC TĨNH			
HÀNG MỨC:			
NHÀ LỚP HỌC 2TRP			
CƠ QUAN THIẾT KẾ			
 CÔNG TY CỔ PHẦN TƯ VẤN KIẾN TRÚC - QUY HOẠCH HÀ NỘI M.S.D.N. 0500448350-C T.X. 9			
CHỦ NHIỆM DỰ ÁN: KTS: NGUYỄN SƠN TÙNG			
CHỦ TRÌ THIẾT KẾ: KTS: NGUYỄN SƠN TÙNG			
THIẾT KẾ KỸ THUẬT: KTS: HOÀNG TIẾN HIỆU			
KIỂM: KTS: HOÀNG TIẾN HIỆU			
 KTS: PHẠM THU NGÀ			
TÊN BẢN VẼ: MẶT BẰNG TẦNG 1			
CÀI TẠO			
HỒ SƠ: TRVTC			
PHÁT HÀNH: 2026			
TỶ LỆ		KỶ HIỆU BẢN VẼ	
KT: 01			

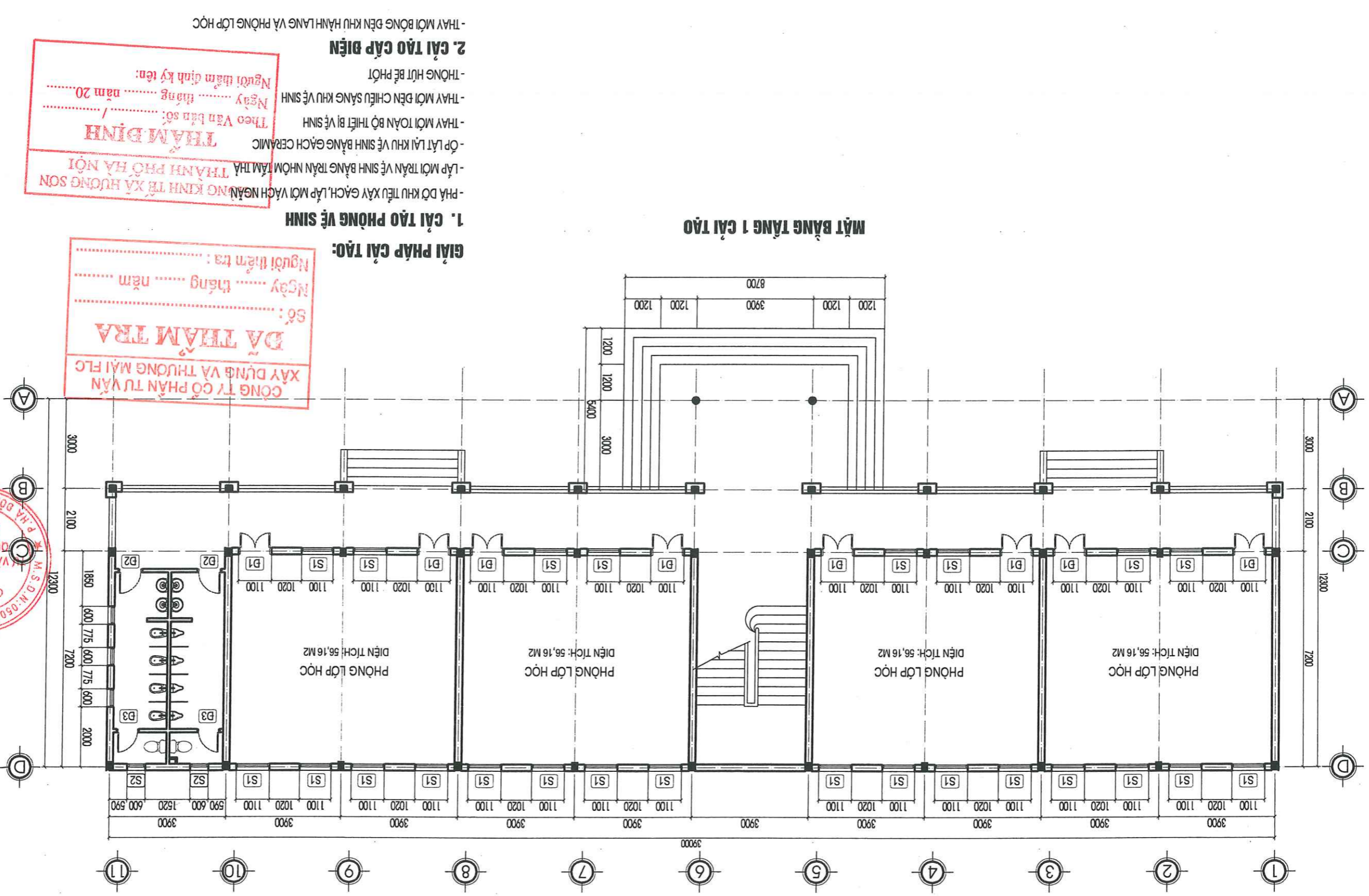

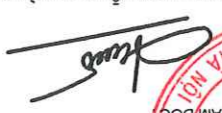
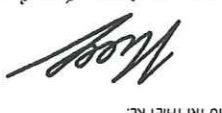
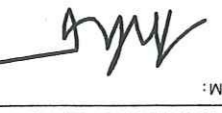
SỬA DÒI	
SỬA DÒI	NGÀY
TÁC PHẠM	
3	
2	
1	
CHỦ ĐẦU TƯ: BAN QLDA ĐẦU TƯ - MẶT TẦNG XÃ HƯƠNG SƠN	
CÔNG TRÌNH: CẢI TẠO, SỬA CHỮA, XÂY DỰNG MỚI CƠ SỞ VẬT CHẤT TRƯỜNG THCS ĐỘC TÍN	
HẠNG MỤC: NHÀ LỚP HỌC 2TRP	
CƠ QUAN THIẾT KẾ	
 CÔNG TY TNHH TƯ VẤN KIẾN TRÚC - QUY HOẠCH HÀ NỘI 0500448350 - C.T. K. S. T. P. HÀ NỘI GIÁM ĐỐC HÀ NỘI	
CHỦ NHIỆM DỰ ÁN: 	
KTS: NGUYỄN SƠN TÙNG	
CHỦ TRÌ THIẾT KẾ:	
 KTS: HOÀNG TIẾN HIỆU THIẾT KẾ KỸ THUẬT:	
KTS: HOÀNG TIẾN HIỆU	
KIỂM: 	
KTS: PHẠM THU NGÀ	
TÊN BẢN VẼ: MẶT BẰNG TẦNG 2 CẢI TẠO	
HỒ SƠ: TRVTC	
PHÁT HÀNH: 2026	
TỶ LỆ	
KỶ HIỆU BẢN VẼ	
KT: 02	

PHÒNG KINH TẾ XÃ HƯƠNG SƠN
THÀNH PHỐ HÀ NỘI
THẨM ĐỊNH
 Theo Văn bản số: /
 Ngày: tháng năm 20.....
 Người thẩm định ký tên:

CÔNG TY CỔ PHẦN TƯ VẤN
XÂY DỰNG VÀ THƯƠNG MẠI FLC
DÀ THẨM TRA
 Số:
 Ngày: tháng năm
 Người thẩm tra:



2. CẢI TẠO CẤP ĐIỆN

- THAY MỚI BÔNG ĐẼN KHU HÀNH LANG VÀ PHÒNG LỚP HỌC
- THAY MỚI ĐẼN CHIẾU SÁNG KHU VẾ SINH
- THAY MỚI TOÀN BỘ THIẾT BỊ VẾ SINH
- CẬP LẬP LẠI KHU VẾ SINH BẰNG GÁCH CERAMIC
- LẬP MỚI TRẦN VẾ SINH BẰNG TRẦN NHỒM TÂM THẢ
- PHẠ DỜ KHU TIỂU XÂY GÁCH, LẬP MỚI VÁCH NGĂN

1. CẢI TẠO PHÒNG VẾ SINH

GIẢI PHÁP CẢI TẠO:

MẶT BẰNG TẦNG 2 CẢI TẠO

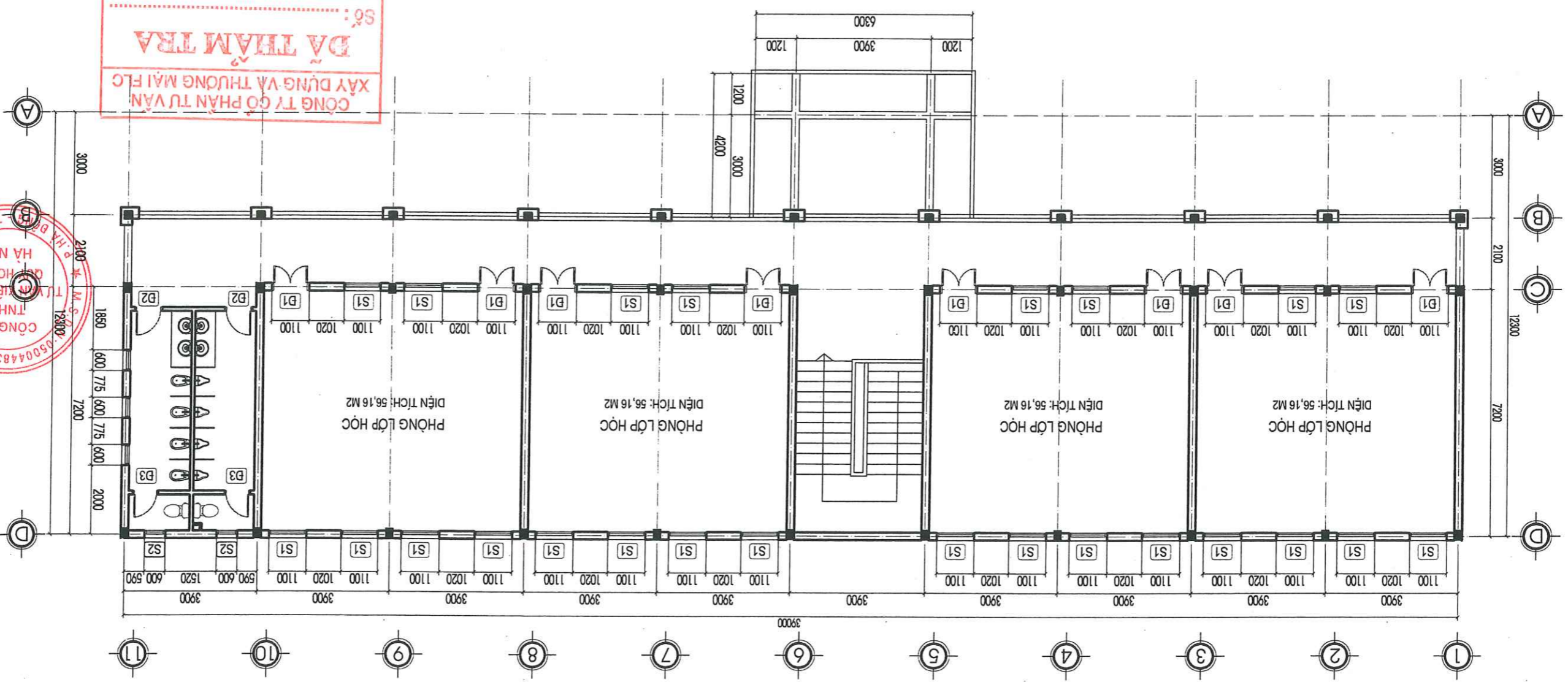

SỬA DÒI	
SỬA DÒI	NGÀY
TÁC PHẨM	
1	
2	
3	
GHI CHÚ	
CHỦ ĐẦU TƯ: BAN QUẢN LÝ TƯ - MẶT TẦNG	
CÔNG TRÌNH: CẢI TẠO, SỬA CHỮA, XÂY DỰNG MỚI	
CƠ SỞ VẬT CHẤT: TRƯỜNG THCS ĐỨC TÂM	
HẰNG MỨC: NHÀ LỚP HỌC 2TRP	
CƠ QUAN THIẾT KẾ	
CÔNG TY TNHH TƯ VẤN KIẾN TRÚC - QUY HOẠCH HÀ NỘI	
GIÁM ĐỐC:	
KTS: NGUYỄN SƠN TÙNG	
CHỦ NHIỆM DỰ ÁN:	
KTS: NGUYỄN SƠN TÙNG	
CHỦ TRÌ THIẾT KẾ:	
KTS: NGUYỄN SƠN TÙNG	
THIẾT KẾ KỸ THUẬT:	
KTS: HOÀNG TIẾN HIỆU	
KIỂM:	
KTS: HOÀNG TIẾN HIỆU	
TÊN BẢN VẼ:	
CHI TIẾT VỆ SINH	
TRÚC 10-11	
HỒ SƠ: TRUYỀN	
PHÁT HÀNH: 2026	
TỶ LỆ	
KỶ HIỆU BẢN VẼ	
KT: 03	

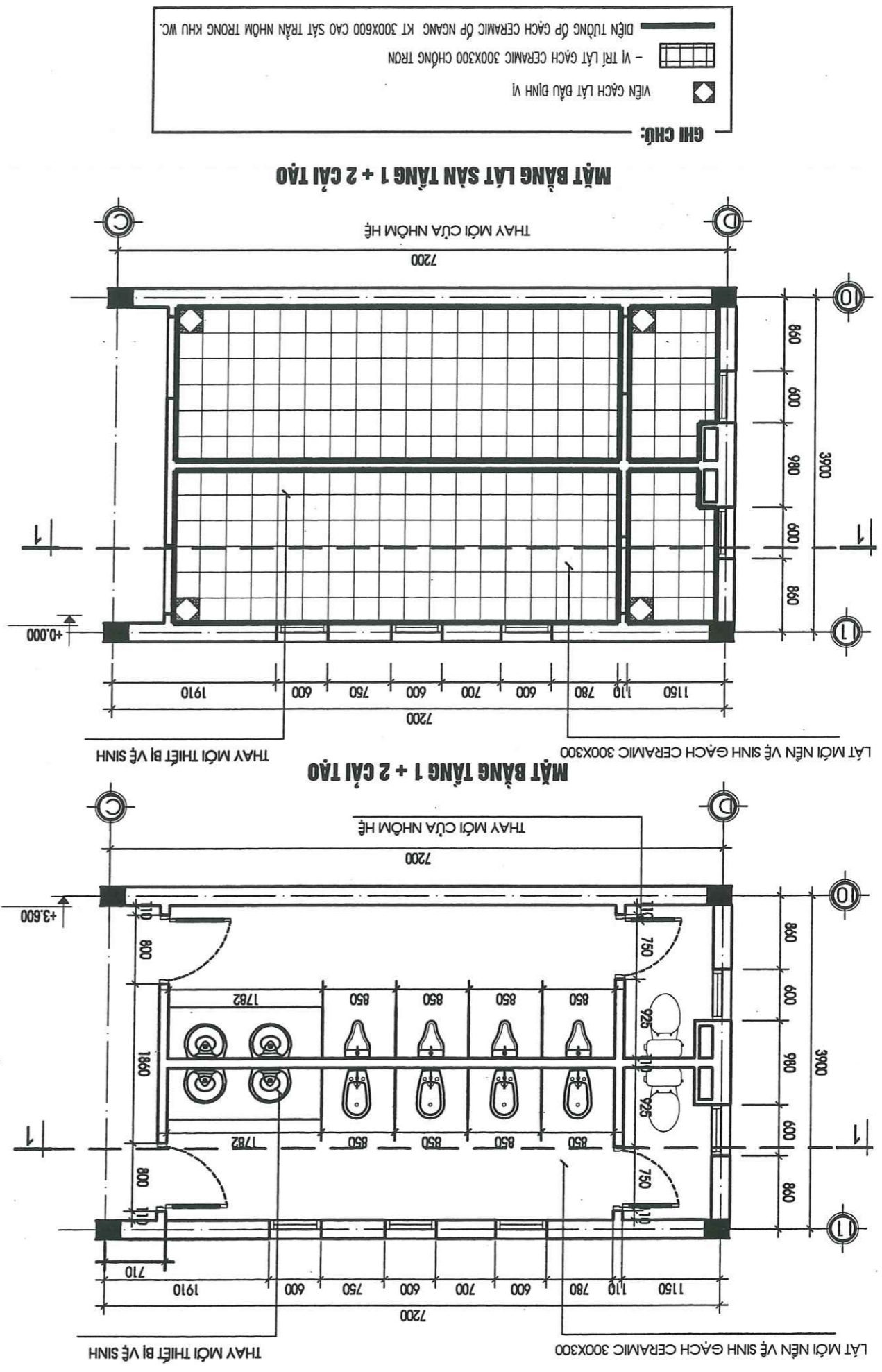
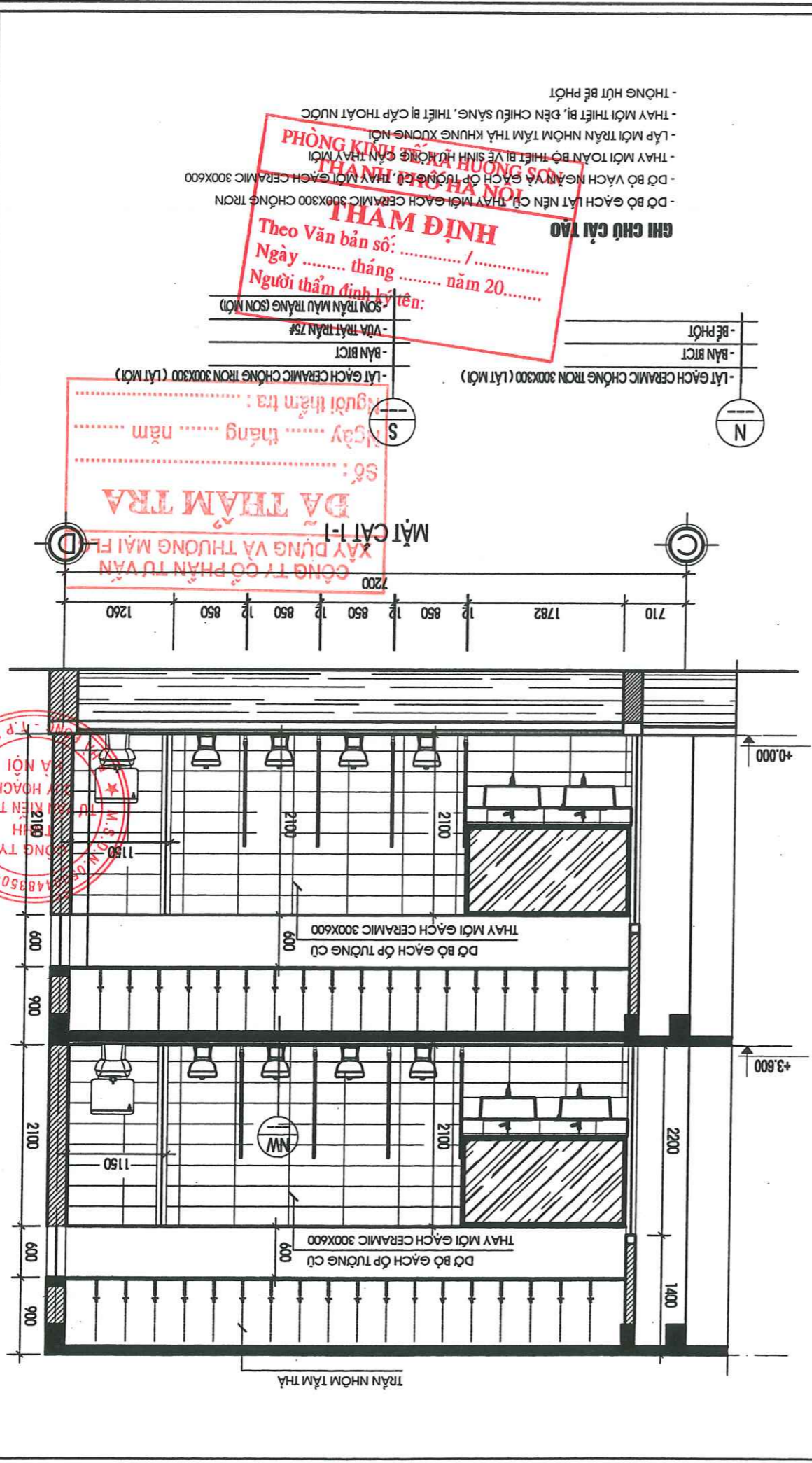

KT: 04	KY HIỆU BÀN VẾ
TỶ LỆ	PHÁT HÀNH: 2026
HỒ SƠ: TKBTC	
CHI TIẾT CHẬU RỬA, VÁCH	TÊN BÀN VẾ:
KTS: PHẠM THU ANGA	KIỂM: <i>MKS</i>
KTS: HOÀNG TIẾN HIỆU	KTS: HOÀNG TIẾN HIỆU
THIẾT KẾ KỸ THUẬT:	KTS: HOÀNG TIẾN HIỆU
CHỦ TRÌ THIẾT KẾ:	KTS: NGUYỄN SƠN TÙNG
CHỦ NHIỆM DỰ ÁN:	KTS: NGUYỄN SƠN TÙNG
GIÁM ĐỐC:	KTS: NGUYỄN SƠN TÙNG
CÔNG TY TNHH TƯ VẤN KIẾN TRÚC HÀ NỘI	CÔNG TY TNHH TƯ VẤN KIẾN TRÚC - QUY HOẠCH HÀ NỘI
 CÔNG TY TNHH TƯ VẤN KIẾN TRÚC - QUY HOẠCH HÀ NỘI P. HÀ ĐÔNG - T.P HÀ NỘI	
CƠ QUAN THIẾT KẾ	
NHÀ LỚP HỌC ZTRP	
HÀNG MỨC:	
TRƯỜNG THCS BỘC THỊ	
CƠ SỞ VẬT CHẤT	
CẢI TẠO, SỬA CHỮA, XÂY DỰNG MỚI	
CÔNG TRÌNH:	
XÃ HƯƠNG SƠN	
BÀN QUẢ BẦU TƯ - NHÀ TẦNG	
CHỦ ĐẦU TƯ:	
GHỊ CHỈ	
SỬA ĐỔI	NGÀY
TÁC PHẠM	

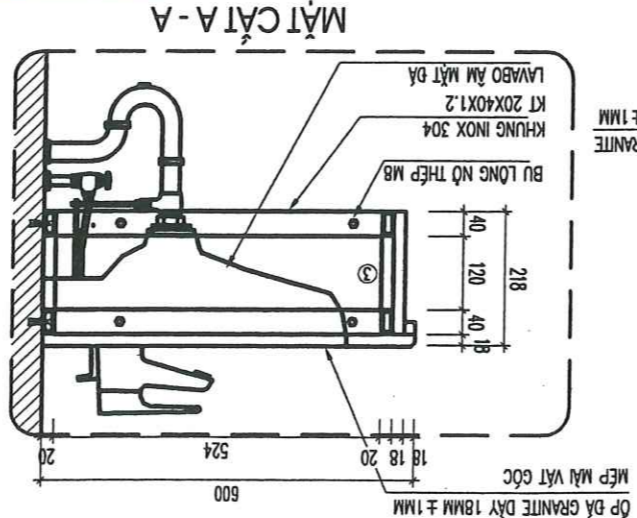
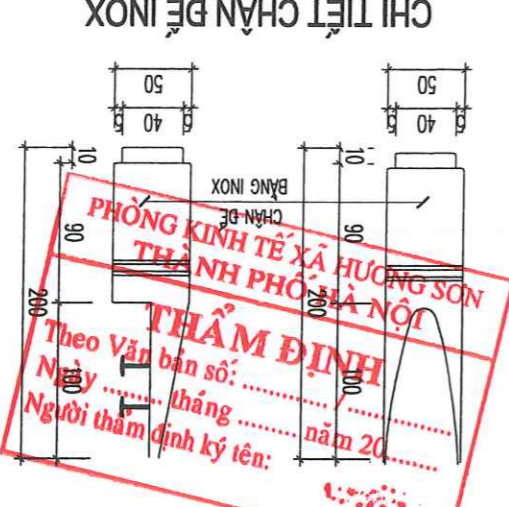
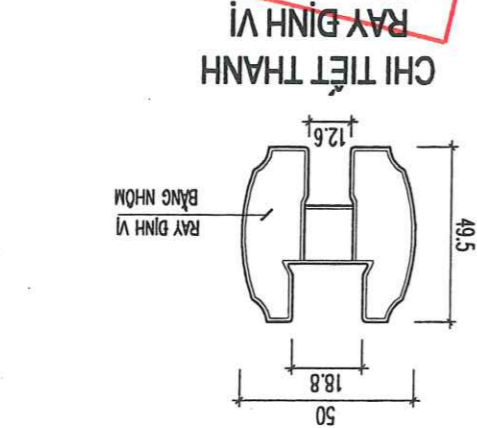
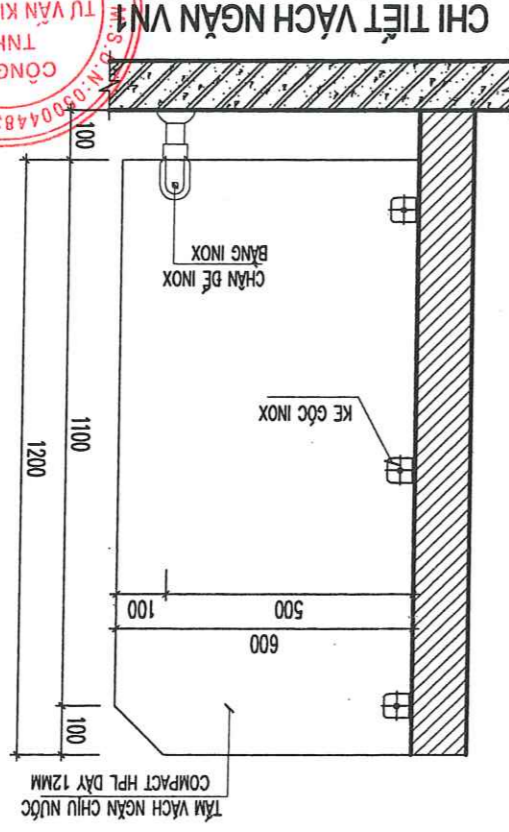

ĐÀ THẨM TRA
 CÔNG TY CỔ PHẦN TƯ VẤN XÂY DỰNG VÀ THƯƠNG MẠI FLC
 Số: tháng năm
 Người thẩm tra:

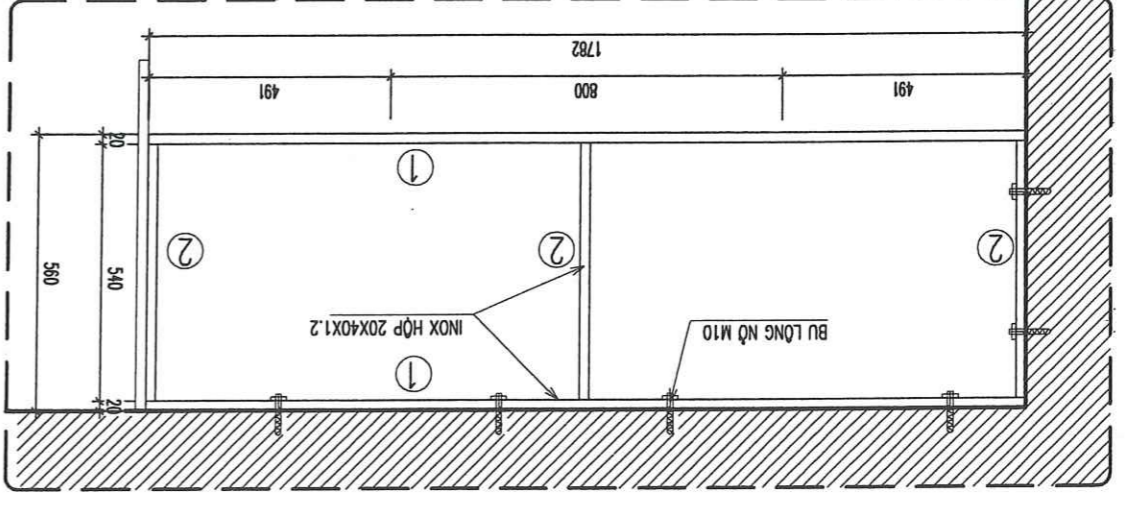
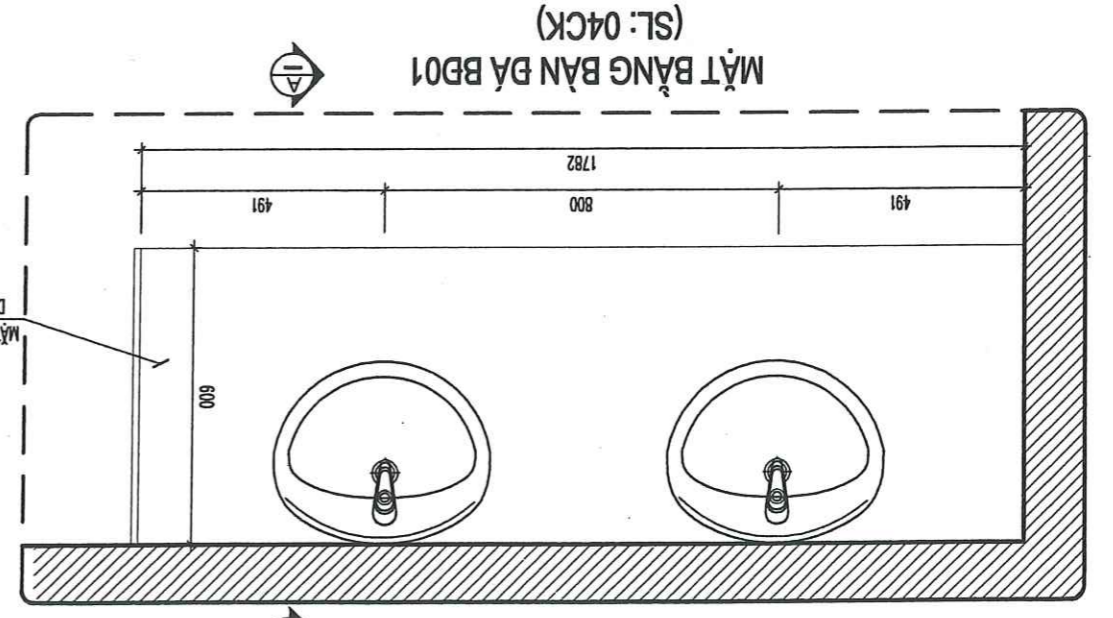
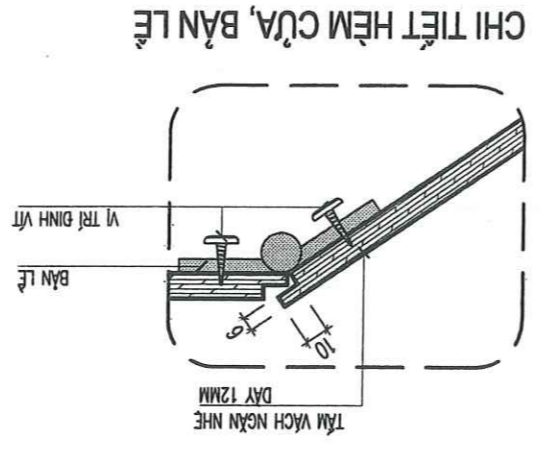
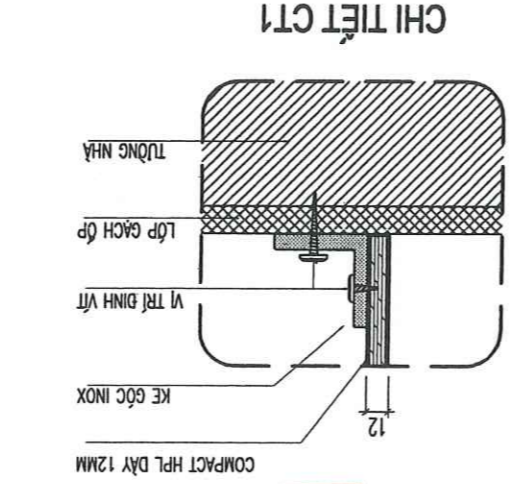

- CHI TIẾT BÀN ĐÀ GRANITE**
- BÀN ĐÀ GRANITE
 - TRƯỚC KHI LẮP GIÁ ĐỠ ĐẶT CHẬU CẦN XÁC ĐỊNH CỘT ĐAY CHẬU CHUẨN ĐỂ LẮP ĐẶT CHÍNH XÁC
 - LIÊN KẾT GIỮA ĐAY CHẬU VÀ GIÁ ĐỠ CẦN CỎ LỚP SILICON ĐỀ M BẢO KỸ THUẬT.
 - LẮP VIÊN CHẬU RỬA CAO HƠN 50 VỚI MẶT BÀN ĐÀ GRANITE 2CM KÍCH THUỐC LỖ BÀN ĐÀ LẮP CHẬU RỬA PHẢI GIỮA CÔNG KHỚP VỚI KÍCH THUỐC CHẬU.
 - PHẢI PHỤ CHẤT ĐINH MẶT VIÊN CHẬU RỒI MỚI LẮP GHEP VÀO BÀN ĐÀ - TIÊU CHUẨN ĐẶT KÍCH THUỐC LAVABO XEM CHI TIẾT BÀN VẾ NƯỚC

SỬA DÒI	SỬA DÒI	TÁC PHẨM
SỬA DÒI	NGÀY	TÁC PHẨM
1		
2		
3		
GHI CHÚ		
CHỦ ĐẦU TƯ: BAN QUẢN LÝ TƯ - HÀ TĂNG		
XÃ HƯƠNG SƠN		
CÔNG TRÌNH: CẦU TẠO, SỬA CHỮA, XÂY DỰNG MỚI		
CƠ SỞ VẬT CHẤT		
TRƯỜNG THCS ĐỨC TÍN		
HẠNG MỤC: NHÀ LỚP HỌC 27P		
CƠ QUAN THIẾT KẾ		
 CÔNG TY TNHH TƯ VẤN KIẾN TRÚC - QUY HOẠCH HÀ NỘI		
GIẢM ĐỐC:  KTS: NGUYỄN SƠN TÙNG		
CHỦ NHIỆM DỰ ÁN:  KTS: NGUYỄN SƠN TÙNG		
CHỦ TRÌ THIẾT KẾ:  KTS: HOÀNG TIẾN HIỆU		
THIẾT KẾ KỸ THUẬT:  KTS: HOÀNG TIẾN HIỆU		
KIỂM:  KTS: PHẠM THỤ NGA		
TÊN BẢN VẼ: CHI TIẾT TRẦN NHÓM		
HỒ SƠ: TKVTC		
PHÁT HÀNH: 2026		
KỶ HIỆU BẢN VẼ		
KT: 05		

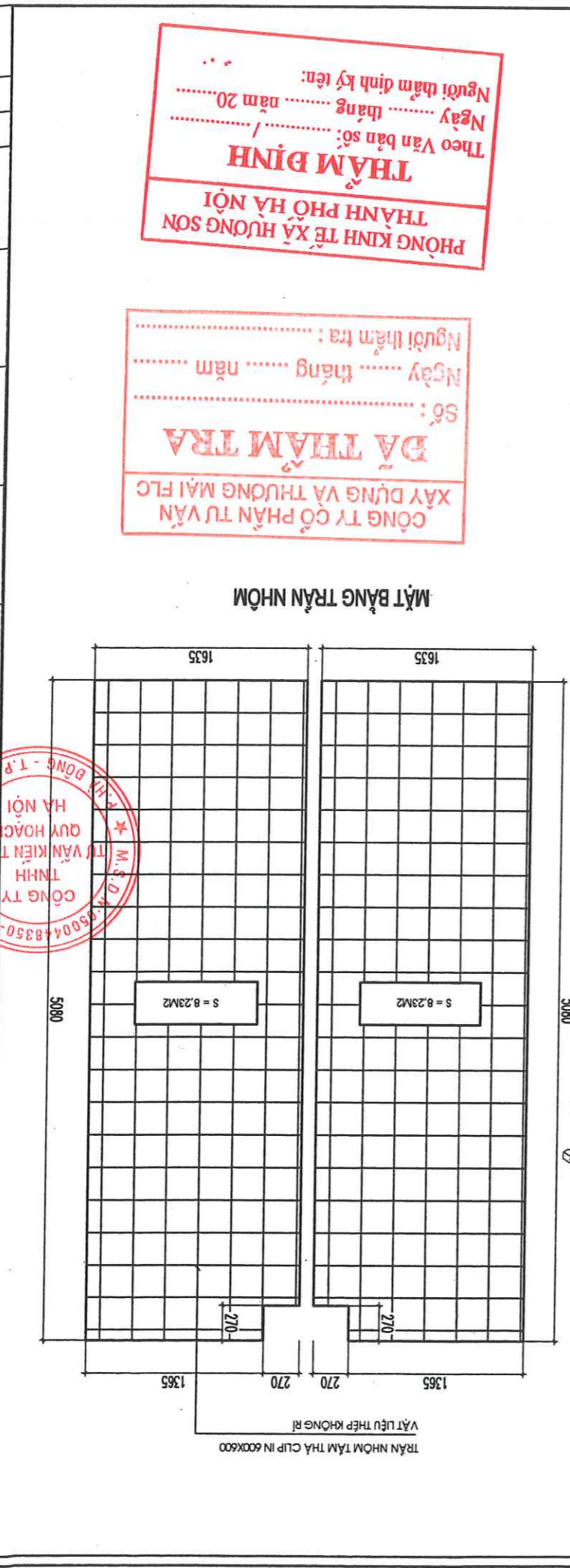

CÔNG TY CỔ PHẦN TƯ VẤN XÂY DỰNG VÀ THƯƠNG MẠI FLC

ĐÀ THẨM TRA

Số: tháng năm

Người thẩm tra:

PHÒNG KINH TẾ XÃ HƯƠNG SƠN

THẨM ĐỊNH

Theo Văn bản số: /

Ngày tháng năm 20.....

Người thẩm định ký tên:

CÔNG TY TNHH TƯ VẤN KIẾN TRÚC - QUY HOẠCH HÀ NỘI

M. 30. 4. 8504. 8350 - C.T. 1-K-9

19 Đ. KH. Đ. 1. P. HÀ NỘI

GIẤY ĐÓNG - T. P. HÀ NỘI

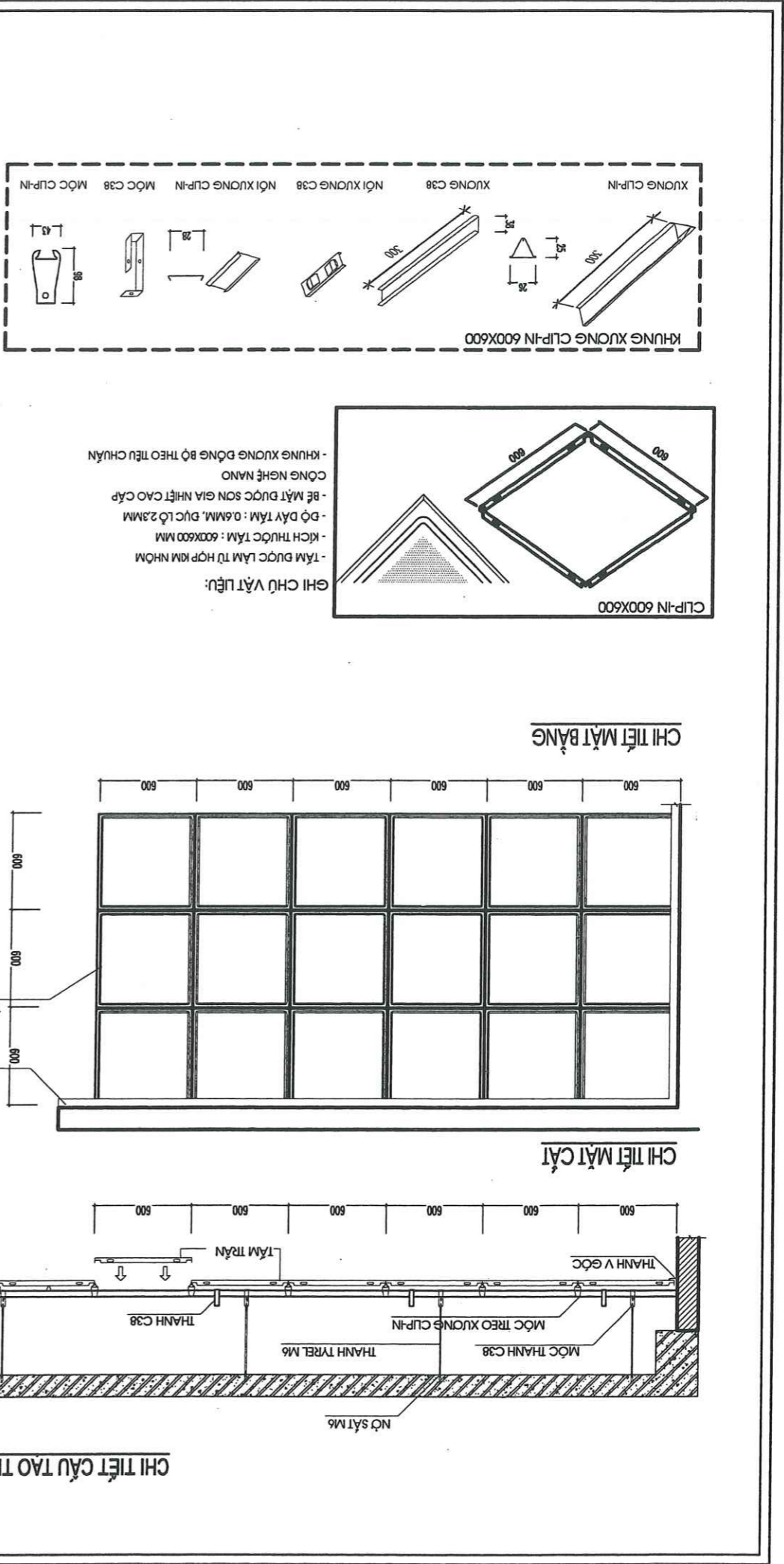
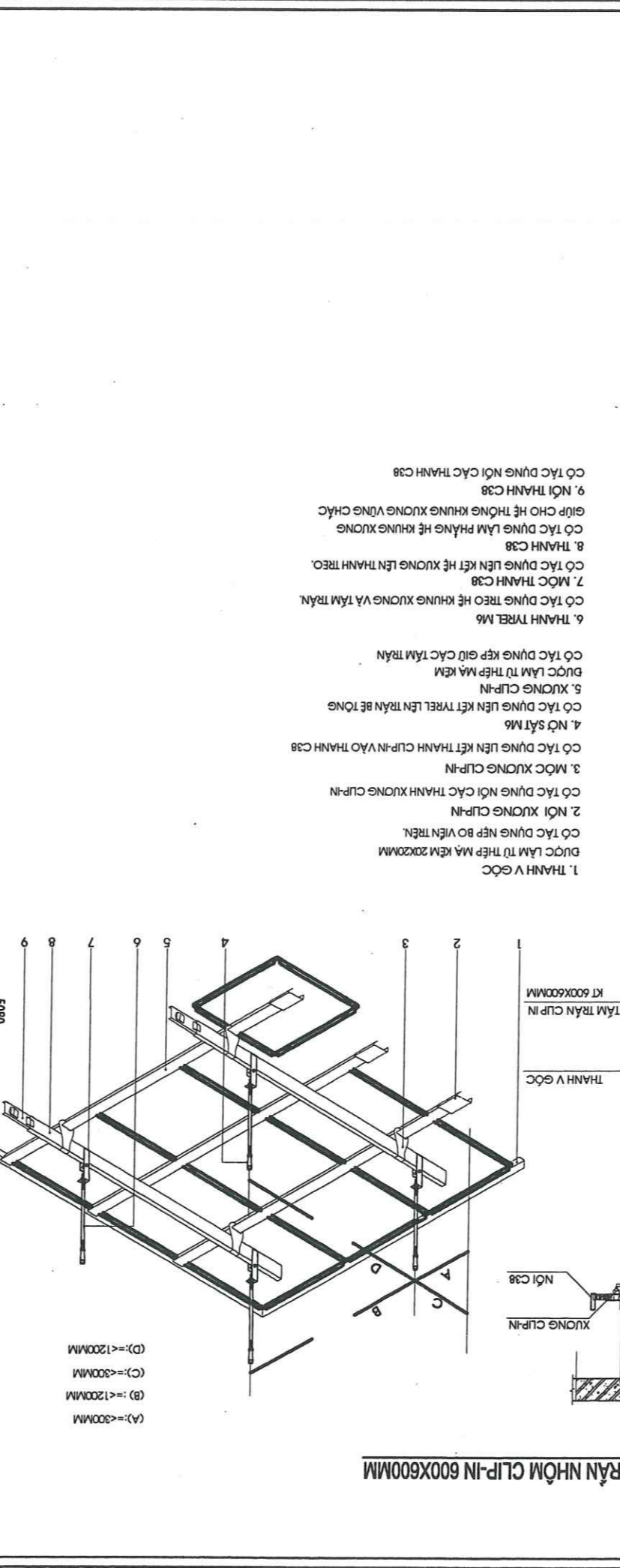

SỬA ĐỔI		SỬA ĐỔI NGÀY TÁC PHẠM	
CHỦ ĐẦU TƯ: BAN QUẢN ĐẦU TƯ - NHÀ TẦNG XÃ HƯỚNG SƠN		CÔNG TRÌNH: CẢI TẠO, SỬA CHỮA, XÂY MỚI CƠ SỞ VẬT CHẤT TRUNG THỨC BỨC TÍN	
HẠNG MỤC: NHÀ LỚP HỌC ZTRP		CƠ QUAN THIẾT KẾ: M. S. D. N. 0500448350 - C. T. V. AN KIỆN TRƯỚC - QUY HOẠCH HÀ NỘI	
CHỦ NHIỆM DỰ ÁN: KTS: NGUYỄN SƠN TÙNG		CHỦ TRƯ THIẾT KẾ: KTS: NGUYỄN SƠN TÙNG	
THIẾT KẾ KỸ THUẬT: K.S. VŨ MẠNH HÀ		CHỦ TRƯ THIẾT KẾ: K.S. VŨ MẠNH HÀ	
KÊM: K.S. NGUYỄN THỊ THẨM		K.S. NGUYỄN SƠN TÙNG	
TÊN BẢN VẼ: MẶT BẰNG CẤP ĐIỆN		TÊN BẢN VẼ: MẶT BẰNG CẤP ĐIỆN TẦNG 1 CẢI TẠO	
HỒ SƠ: TKBVTC		HỒ SƠ: TKBVTC	
PHÁT HÀNH: 2026		PHÁT HÀNH: 2026	
TỶ LỆ		TỶ LỆ	
D: 01		D: 01	

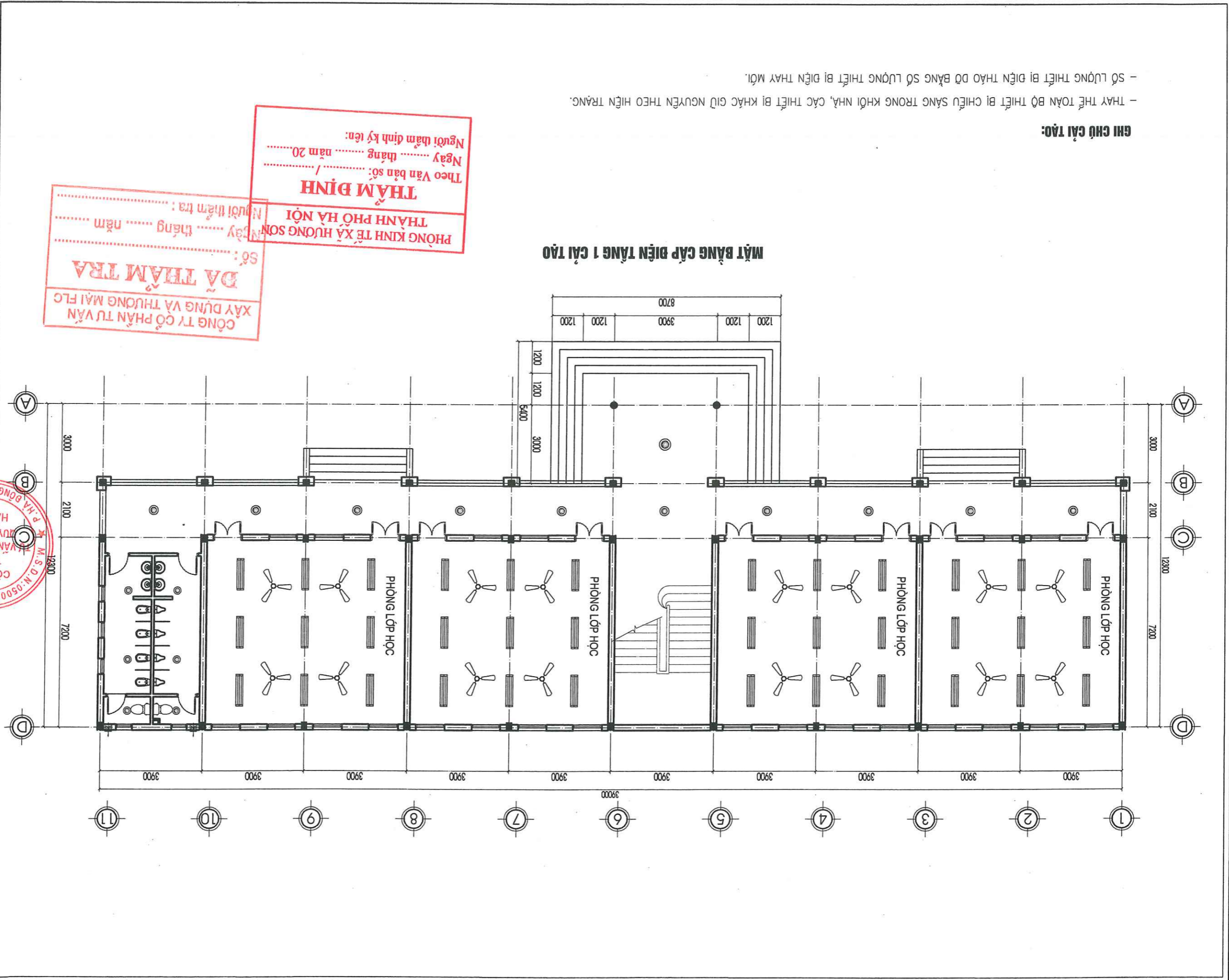



CÔNG TY CỔ PHẦN TƯ VẤN XÂY DỰNG VÀ THƯƠNG MẠI FLC
DÀ THẨM TRÁ
Số: tháng năm
PHÒNG KINH TẾ XÃ HƯỚNG SƠN
THÀNH PHỐ HÀ NỘI
Người thẩm tra: tháng năm
THẨM ĐỊNH
Theo Văn bản số: /
Ngày tháng năm 20.....
Người thẩm định ký tên:

MẶT BẰNG CẤP ĐIỆN TẦNG 1 CẢI TẠO

GHI CHÚ CẢI TẠO:

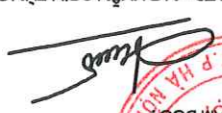
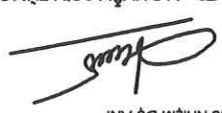

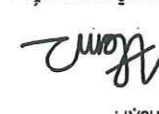
- THAY THẾ TOÀN BỘ THIẾT BỊ CHIẾU SÁNG TRONG KHỞI NHÀ, CÁC THIẾT BỊ KHÁC GIỮ NGUYÊN THEO HIỆN TRẠNG.
- SỐ LƯỢNG THIẾT BỊ ĐIỆN THẢO DỮ BẰNG SỐ LƯỢNG THIẾT BỊ ĐIỆN THAY MỚI.

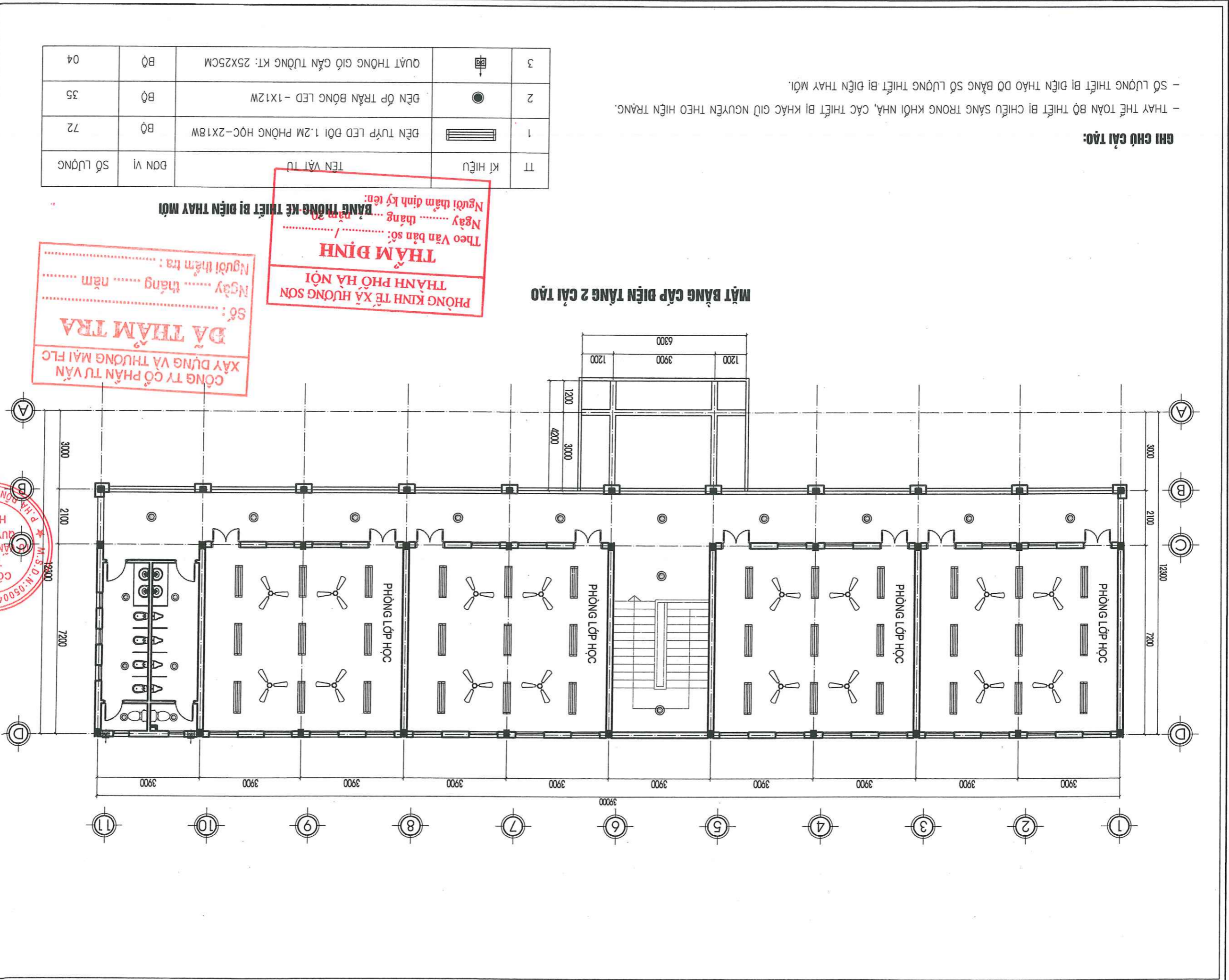
SỬA ĐỔI	
SỬA ĐỔI	TÁC PHẨM
1	
2	
3	
GHI CHÚ	
CHỦ ĐẦU TƯ: BAN QUẢN LÝ TỰ - NHÀ TẦNG	
CÔNG TRÌNH: XÃ HƯƠNG SƠN	
CẢI TẠO, SỬA CHỮA, XÂY MỚI	
CƠ SỞ VẬT CHẤT	
TRƯỜNG THCS BỐC THÌN	
HÀNG MỤC: NHÀ LỚP HỌC ZTRP	
CƠ QUAN THIẾT KẾ	
 CÔNG TY TNHH CÔNG TY TNHH TƯ VẤN KIỆN TRÚC - QUY HOẠCH HÀ NỘI HÀ NỘI ĐỨC P. HÀ ĐÔNG - T. P. HÀ NỘI	
CHỦ NHIỆM DỰ ÁN: KTS: NGUYỄN SƠN TÙNG	
	
CHỦ TRÌ THIẾT KẾ: KTS: NGUYỄN SƠN TÙNG	
	
THIẾT KẾ KỸ THUẬT: KTS: VŨ MẠNH HẠ	
	
KIỂM: KTS: NGUYỄN THỊ THẨM	
	
TÊN BẢN VẼ: MẶT BẰNG CẤP ĐIỆN	
TẦNG 2 CẢI TẠO	
HỒ SƠ: TĐVTC	
PHÁT HÀNH: 2026	
KÝ HIỆU BẢN VẼ	
Đ: 02	

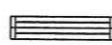

**CÔNG TY CỔ PHẦN TƯ VẤN
XÂY DỰNG VÀ THƯƠNG MẠI FLC**
DỰA THẨM TRA
 Số: tháng năm
 Ngày tháng năm
 Người thẩm tra:

**PHÒNG KINH TẾ XÃ HƯƠNG SƠN
THÀNH PHỐ HÀ NỘI**
THẨM ĐỊNH
 Theo Văn bản số: /
 Ngày tháng năm
 Người thẩm định ký tên:

TT	KÍ HIỆU	TÊN VẬT TƯ	ĐƠN VỊ	SỐ LƯỢNG
1		ĐÈN TỰP LED ĐÒI 1.2M PHÒNG HỌC-2X18W	BỘ	72
2		ĐÈN ỚP TRẦN BÔNG LED - 1X12W	BỘ	35
3		QUẠT THÔNG GIÓ CÁN TƯỜNG KT: 25X25CM	BỘ	04

GHI CHÚ CẢI TẠO:
 - THAY HỆ TOÀN BỘ THIẾT BỊ CHIẾU SÁNG TRONG KHỐI NHÀ, CÁC THIẾT BỊ KHÁC GIỮ NGUYÊN THEO HIỆN TRẠNG.
 - SỐ LƯỢNG THIẾT BỊ ĐIỆN THẠO DỒ BẰNG SỐ LƯỢNG THIẾT BỊ ĐIỆN THAY MỚI.

MẶT BẰNG CẤP ĐIỆN TẦNG 2 CẢI TẠO

SỬA DÒI
SỬA DÒI NGÀY TÁC PHẨM

3		
2		
1		

GHI CHÚ

CHỦ ĐẦU TƯ: BAN QUẢN LÝ TƯ - NHÀ TẮNG
XÃ HƯƠNG SƠN

CÔNG TRÌNH: CẢI TẠO, SỬA CHỮA, XÂY DỰNG MỚI CƠ SỞ VẬT CHẤT TRƯỜNG THCS BỐC THÌM
HÀNG MỤC: NHÀ LỚP HỌC ZTRP
CƠ QUAN THIẾT KẾ

CHỦ NHIỆM DỰ ÁN: KTS: NGUYỄN SƠN TÙNG

CHỦ TRÌ THIẾT KẾ: KTS: NGUYỄN SƠN TÙNG

THIẾT KẾ KỸ THUẬT: KTS: TRẦN NGỌC XÔ

KIỂM: KTS: NGUYỄN THỊ THẠM

TÊN BẢN VẼ: THÔNG KẾ KHỐI LƯỢNG

HỒ SƠ: TĐAVTC

PHÁT HÀNH: 2026

KY HIỆU BẢN VẼ

N: 03

**PHÒNG KINH TẾ XÃ HƯƠNG SƠN
THÀNH PHỐ HÀ NỘI**

THĂM ĐỊNH

Theo Văn bản số: /
Ngày tháng năm 20.....
Người tham định kỹ tên:

**CÔNG TY CỔ PHẦN TƯ VẤN
XÂY DỰNG VÀ THƯƠNG MẠI FLC
ĐÀ THẠM TRƯA**

Số:
Ngày tháng năm
Người thẩm tra:







STT	VẬT LIỆU	ĐƠN VỊ	SỐ LƯỢNG
1	XI BẾT	BỘ	04
2	LAVABO + GIẾNG + GIẾNG XÀ PHÒNG	BỘ	08
3	PHỄU THU NƯỚC SÀN	CÁI	04

KHỐI LƯỢNG THIẾT BỊ VỆ SINH HIỆN TRẠNG THẢO DÙ

STT	VẬT LIỆU	ĐƠN VỊ	SỐ LƯỢNG
1. CẤP NƯỚC SINH HOẠT			
1	XI BẾT+ PHỤ KIỆN + HỘP GIẤY-VỎI XIT	BỘ	04
2	ẤU TIỂU NAM + PHỤ KIỆN	BỘ	08
3	ẤU TIỂU NỮ + PHỤ KIỆN	BỘ	08
4	LAVABO+ VAN+ PHỤ KIỆN+ GIẾNG+ GIẾNG XÀ PHÒNG	BỘ	08
5	PHỄU THU NƯỚC SÀN INOX D100	BỘ	08
6	VỎI RỬA D25	CÁI	04
7	ÔNG PPR D25-20	M	15-12
8	TÊ NHỰA PPR D25X20	CÁI	28
9	THẬP NHỰA PPR D25	CÁI	02
10	CÚT PPR D20 REN TRONG	CÁI	28
11	NÚT BÍT D25	CÁI	02
12	ĐẦU NỐI REN TRONG PPR D25	CÁI	04
13			
2. THOÁT NƯỚC SINH HOẠT			
1	ÔNG U.PVC D110-90	M	68-84
2	ÔNG U.PVC D60-48-42	M	80-18-10
3	CÚT 45 U.PVC D60-48	CÁI	03-12
4	CÚT 90 U.PVC D48-42	CÁI	32-06
5	TÊ 45 U.PVC D90X60-60X48	CÁI	01-12
6	TÊ 45 U.PVC D60X60-60X48	CÁI	04-16
7	TÊ 90 U.PVC D90X90-90X42	CÁI	06-02
8	TÊ 90 U.PVC D60X48-60X42	CÁI	04-02
9	CỘN D110X60	CÁI	01
10	XI PHÒNG CHỤ U Ở PHỄU SÀN D100-INOX	CÁI	08
11	NÚT BÍT D90-60	CÁI	02-04
12	VẬT LIỆU PHỤ		GIÁ TRỊ LẤY BẰNG 3% V.LC

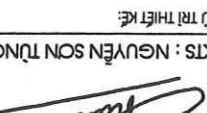
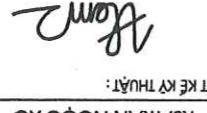
THÔNG KẾ VẬT LIỆU CẤP THOÁT NƯỚC CẢI TẠO

SỬA ĐỔI	
SỬA ĐỔI	NGÀY TÁC PHẨM
1	
2	
3	
GHI CHÚ	
CHỦ ĐẦU TƯ: BAN QUẢN LÝ TƯ - NHÀ TẦNG	
CÔNG TRÌNH: XÃ HƯƠNG SƠN	
CẢI TẠO, SỬA CHỮA, XÂY DỰNG MỚI	
CƠ SỞ VẬT CHẤT	
TRƯỜNG THCS BỘC TÍN	
HÀNG MỤC: NHÀ LỚP HỌC 2TRP	
CƠ QUAN THIẾT KẾ	
 CÔNG TY TNHH TƯ VẤN KIẾN TRÚC - QUY HOẠCH HÀ NỘI M.S.D.N: 0500448350 - C.T.T QUẢN LÝ QUY HOẠCH HÀ NỘI P. HÀ ĐÔNG - P. HÀ NỘI	
CHỦ NHIỆM DỰ ÁN: 	
KTS: NGUYỄN SƠN TÙNG	
CHỦ TRÌ THIẾT KẾ: 	
KTS: TRẦN NGỌC XỖ	
THIẾT KẾ KỸ THUẬT: 	
KTS: NGUYỄN THỊ THẨM	
KIỂM: 	
KTS: TRẦN NGỌC XỖ	
TÊN BẢN VẼ: CHI TIẾT CẤP - THOÁT NƯỚC KHU WC TẦNG 1	
HỒ SƠ: TRBVTC	
PHÁT HÀNH: 2026	
KỶ HIỆU BẢN VẼ	
N: 01	

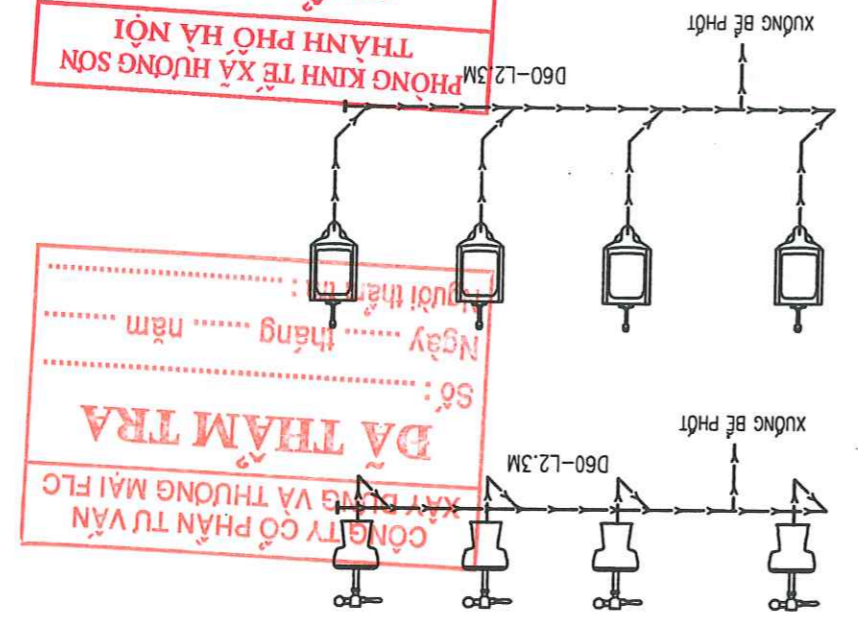
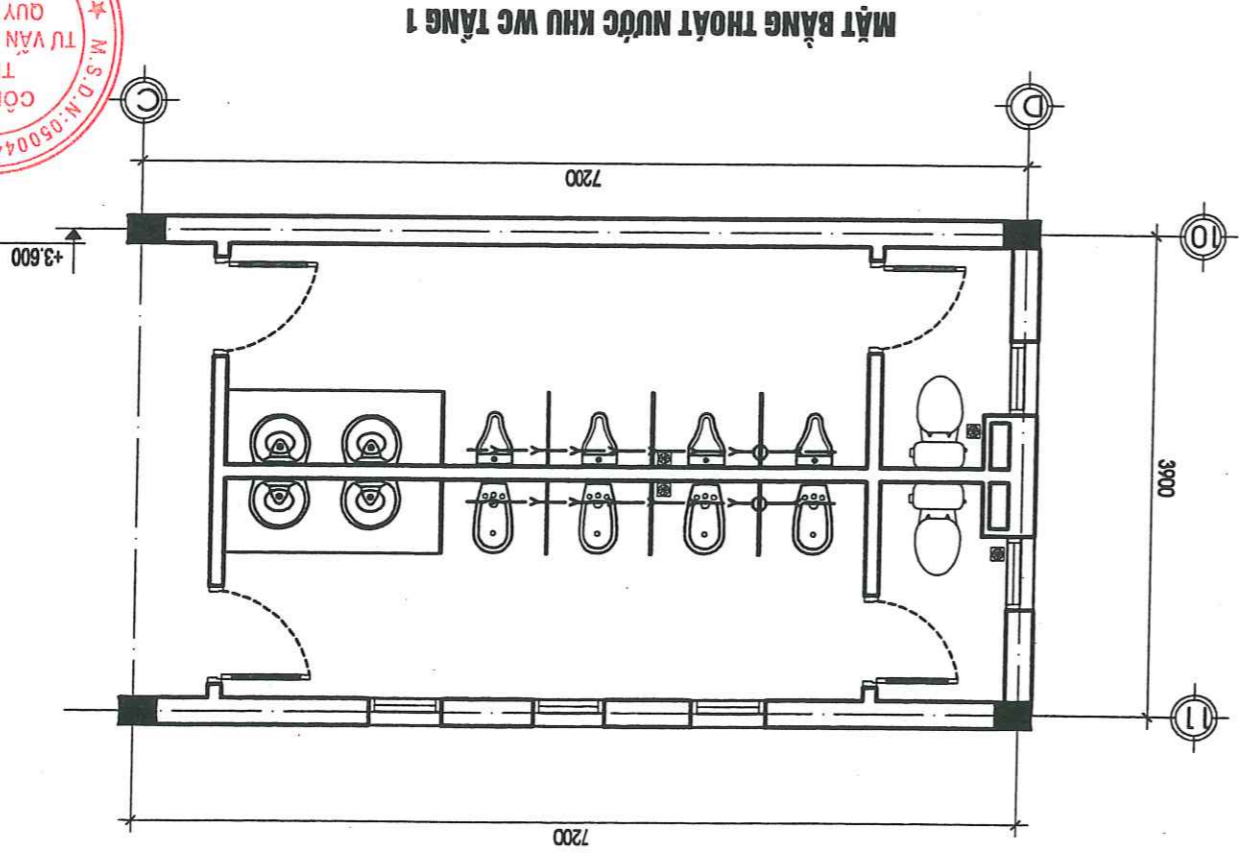

THẨM ĐỊNH
 Theo Văn bản số: /
 tháng năm 20.....
 Người tham định kỹ lên:

ĐÀ THẨM TRA
 Số:
 Ngày tháng năm
 Người thẩm tra:

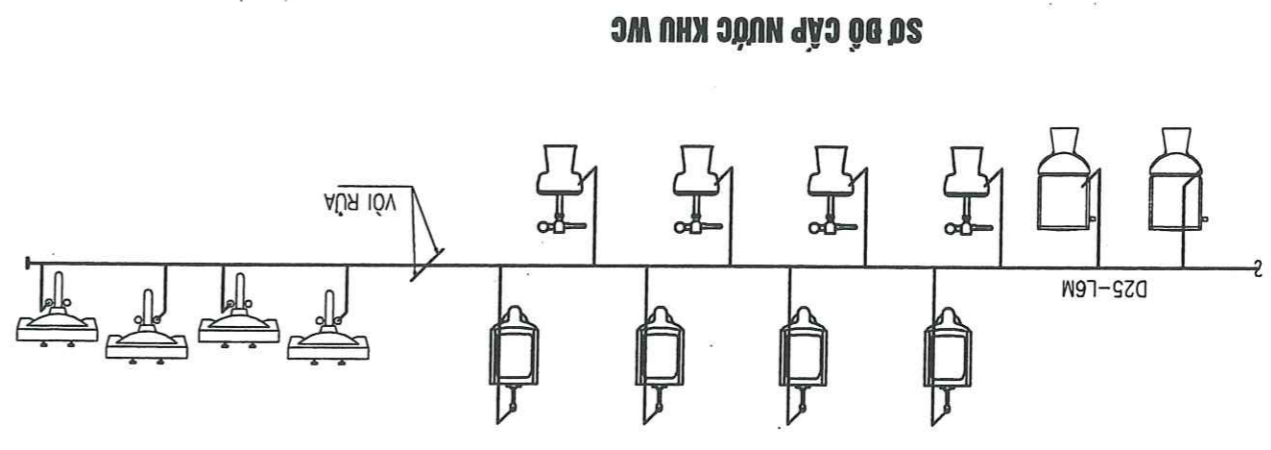
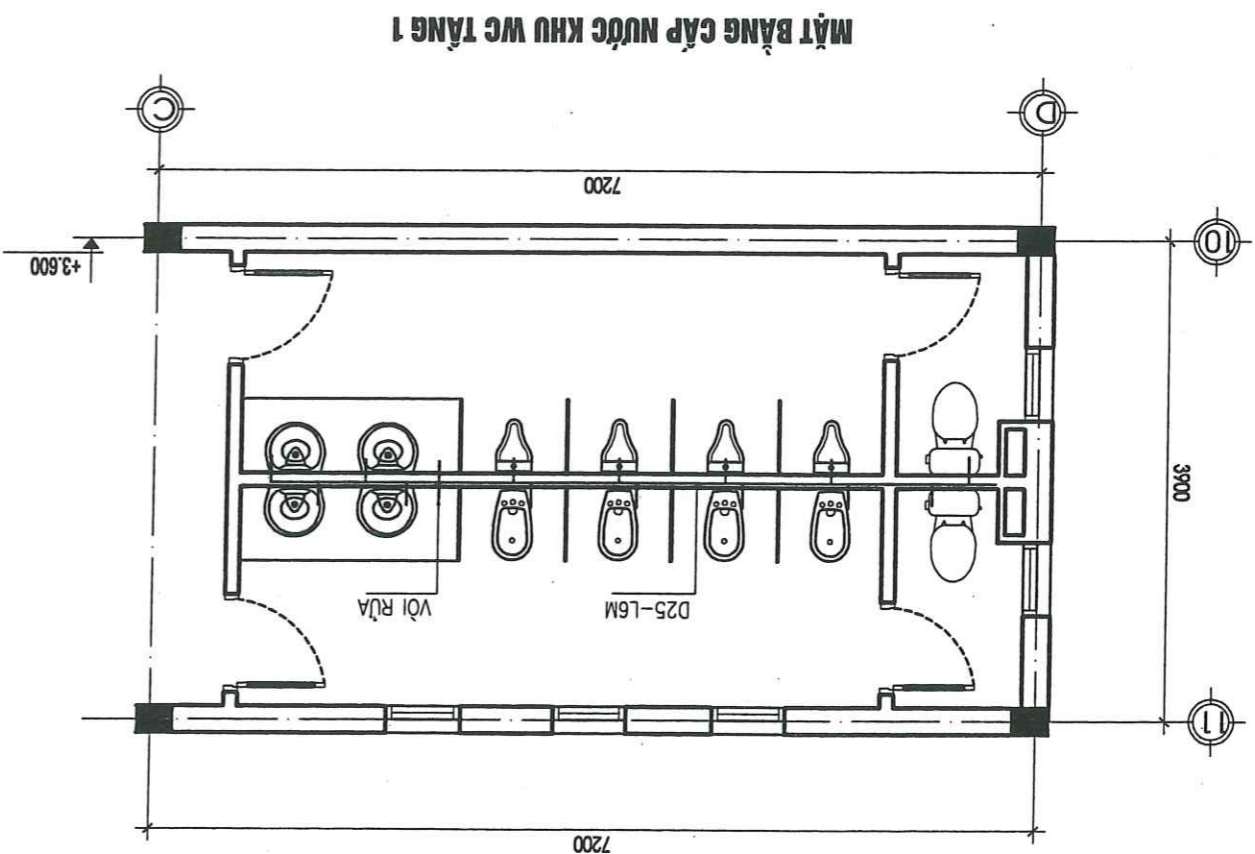

- GHI CHÚ CẢI TẠO**
- THAY MỚI TOÀN BỘ THIẾT BỊ VỆ SINH.
 - THAY MỚI ĐƯỜNG ỐNG NHANH CẤP - THOÁT NƯỚC KHU VỆ SINH TẦNG 2
 - THAY MỚI ĐƯỜNG ỐNG NHANH CẤP NƯỚC KHU VỆ SINH TẦNG 1
 - BỔ SUNG ĐƯỜNG ỐNG THOÁT NƯỚC CHO CÁC THIẾT BỊ VỆ SINH LẤP MỚI TẦNG 1
 - ĐƯỜNG ỐNG THOÁT NƯỚC CHO CÁC THIẾT BỊ VỆ SINH THAY THE GIỮ NGUYÊN THEO HIỆN TRẠNG
 - THÔNG HỤT BẾ PHỐT

HÀNG MỤC : NHÀ LỢP HỌC 2T4P







SỬA ĐỔI		SỬA ĐỔI	
TÁC PHẨM		TÁC PHẨM	
NGÀY		NGÀY	
1		1	
2		2	
3		3	
GHI CHÚ			
CHỦ ĐẦU TƯ: BAN QUẢN ĐẦU TƯ - NHÀ TÀI			
XÃ HƯƠNG SƠN			
CÔNG TRÌNH:			
CẢI TẠO, SỬA CHỮA, XÂY DỰNG MỚI			
CƠ SỞ VẬT CHẤT			
TRƯỜNG THCS BỘC TÂM			
HÀNG MỤC:			
NHÀ LỚP HỌC ZTAP			
CƠ QUAN THIẾT KẾ			
 CÔNG TY TNHH KIẾN TRÚC - QUY HOẠCH HÀ NỘI GIÁM ĐỐC			
CHỦ DẦU TƯ: NGUYỄN SƠN TÙNG CHỦ NHIỆM DỰ ÁN:			
CHỦ TRÌ THIẾT KẾ: NGUYỄN SƠN TÙNG CHỤ TRÍ THIẾT KẾ:			
KTS: NGUYỄN SƠN TÙNG KTS: HOÀNG TIẾN HIỆU THIẾT KẾ KỸ THUẬT:			
KIỂM:			
KTS: PHẠM THU NEA TÊN BẢN VẼ:			
MẶT BẰNG TẦNG 1			
HỒ SƠ: TKBT/C			
PHÁT HÀNH: 2026			
TỶ LỆ			
KỶ HIỆU BẢN VẼ			
KT: 01			

PHÒNG KINH TẾ XÃ HƯƠNG SƠN
THÀNH PHỐ HÀ NỘI
THĂM ĐỊNH
 Theo Văn bản số: /
 Ngày tháng năm 20
 Người tham định ký tên:

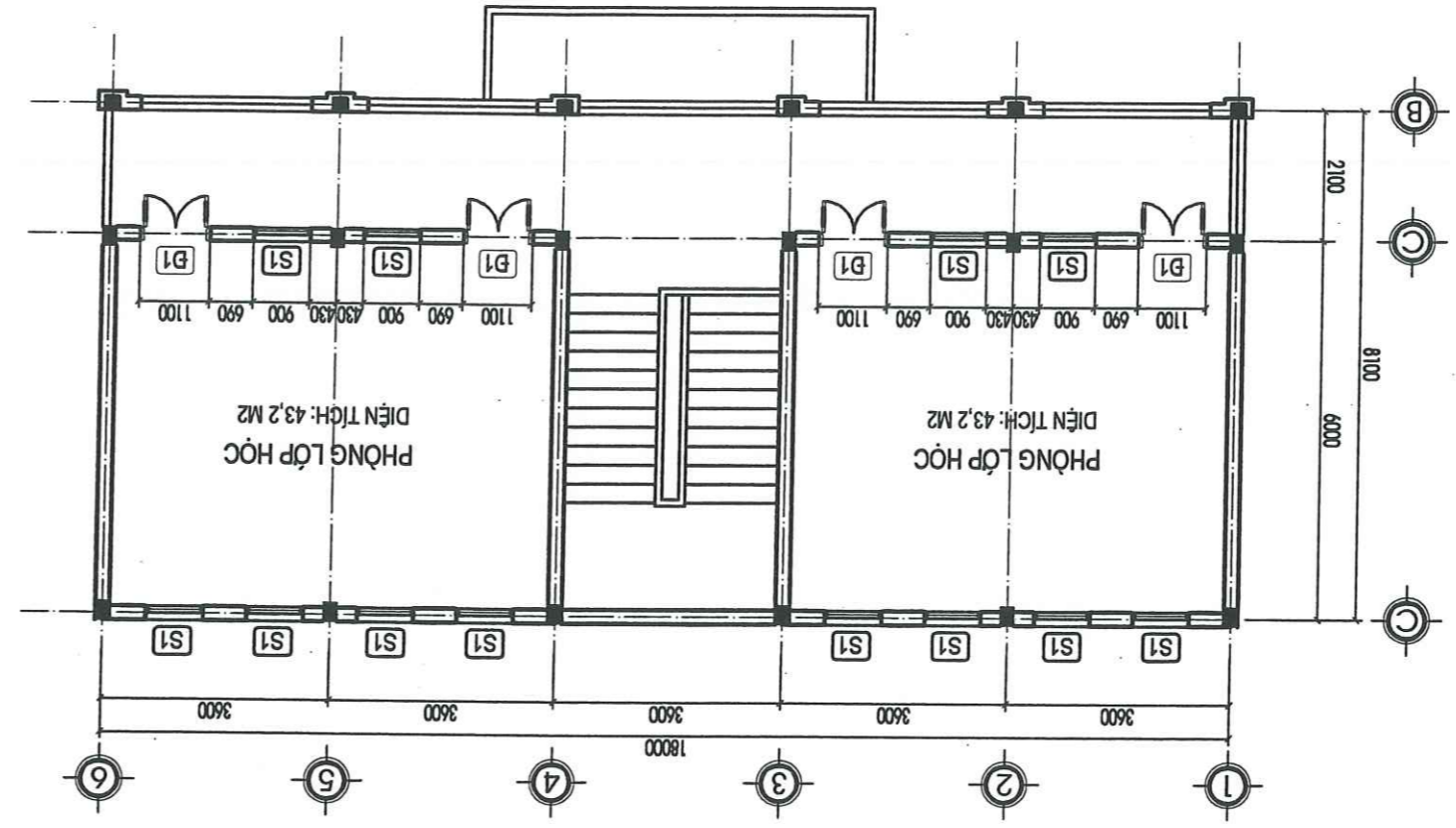
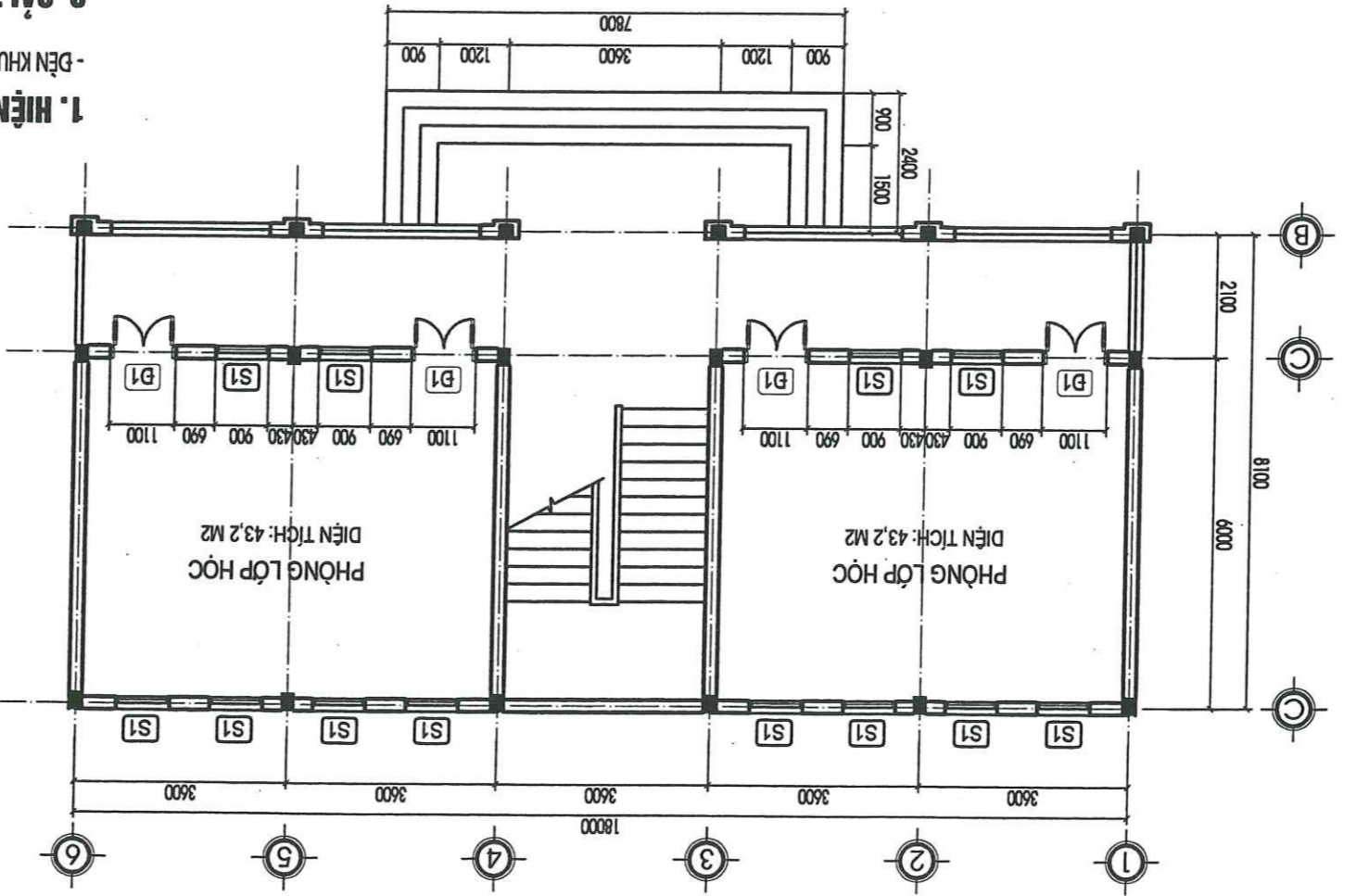
CÔNG TY CỔ PHẦN TƯ VẤN
XÂY DỰNG VÀ THƯƠNG MẠI FLC
ĐÀ THẨM TRA
 Số: /
 Ngày tháng năm
 Người thẩm tra:

1. HIỆN TRẠNG CẤP ĐIỆN
 - ĐÈN KHU HÀNH LANG VÀ PHÒNG HƯ HỒNG CHẤY CHẬP
2. CẢI TẠO PHẦN ĐIỆN
 - THAY THẾ HỆ THỐNG ĐÈN CHIẾU SÁNG KHU VỰC HÀNH LANG VÀ LỚP HỌC

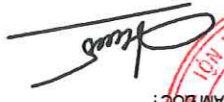

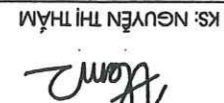
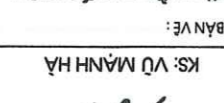
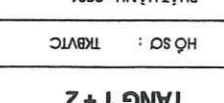
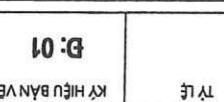
SỬA DÒI		SỬA DÒI	NGÀY	TÁC PHẨM
CHỦ ĐẦU TƯ:		GHI CHÚ		
BAN QUẢN ĐẦU TƯ - NHÀ TẦNG		CÔNG TRÌNH:		
XÃ HƯƠNG SƠN		CẢI TẠO, SỬA CHỮA, XÂY DỰNG MỚI		
CƠ SỞ VẬT CHẤT		HÀNG MỤC:		
TRƯỜNG THCS BỘC THỊ		NHÀ LỚP HỌC BỘ MÔN 3 TẦNG		
CƠ QUAN THIẾT KẾ		T-K-G		
CÔNG TY TNHH TƯ VẤN KIẾN TRÚC - QUY HOẠCH HẠ NỘI				
GIÁM ĐỐC:				
KTS: NGUYỄN SƠN TÙNG		CHỦ NHIỆM DỰ ÁN:		
				
CHỦ TRƯỞNG THIẾT KẾ:		THIẾT KẾ KỸ THUẬT:		
				
KTS: NGUYỄN THỊ THẠM		KIỂM:		
				
TÊN BẢN VẼ:		MẶT BẰNG CẤP ĐIỆN		
TẦNG 1 + 2		HỒ SƠ: TĐVTC		
PHÁT HÀNH: 2026		KỶ HIỆU BẢN VẼ		
D: 01				

THẨM ĐỊNH

PHÒNG KINH TẾ XÃ HƯƠNG SƠN
THÀNH PHỐ HẠ NỘI

Theo Văn bản số: /
Ngày tháng năm 20.....
Người thẩm định ký tên:

ĐÁNH GIÁ THẨM TRA

CÔNG TY CỔ PHẦN TƯ VẤN
XÂY DỰNG VÀ THƯƠNG MẠI FLC



Số:
Ngày tháng năm
Người thẩm tra:



GHI CHÚ CẢI TẠO:

- THAY THẾ TOÀN BỘ THIẾT BỊ CHIẾU SÁNG TRONG KHỐI NHÀ,
- CÁC THIẾT BỊ KHÁC GIỮ NGUYÊN THEO HIỆN TRẠNG.
- SỐ LƯỢNG THIẾT BỊ ĐIỆN THẢO DỒ BẢNG DỒ BẢNG SỐ LƯỢNG THIẾT BỊ ĐIỆN THAY MỚI

BẢNG THÔNG KÊ THIẾT BỊ ĐIỆN THAY MỚI

TT	KÍ HIỆU	TÊN VẬT TƯ	ĐƠN VỊ	SỐ LƯỢNG
1		ĐÈN TỤP LED ĐÔI 1.2M PHÒNG HỌC-2X18W	BỘ	36
2		ĐÈN ỚP TRẦN BÔNG LED 1X12W	BỘ	11

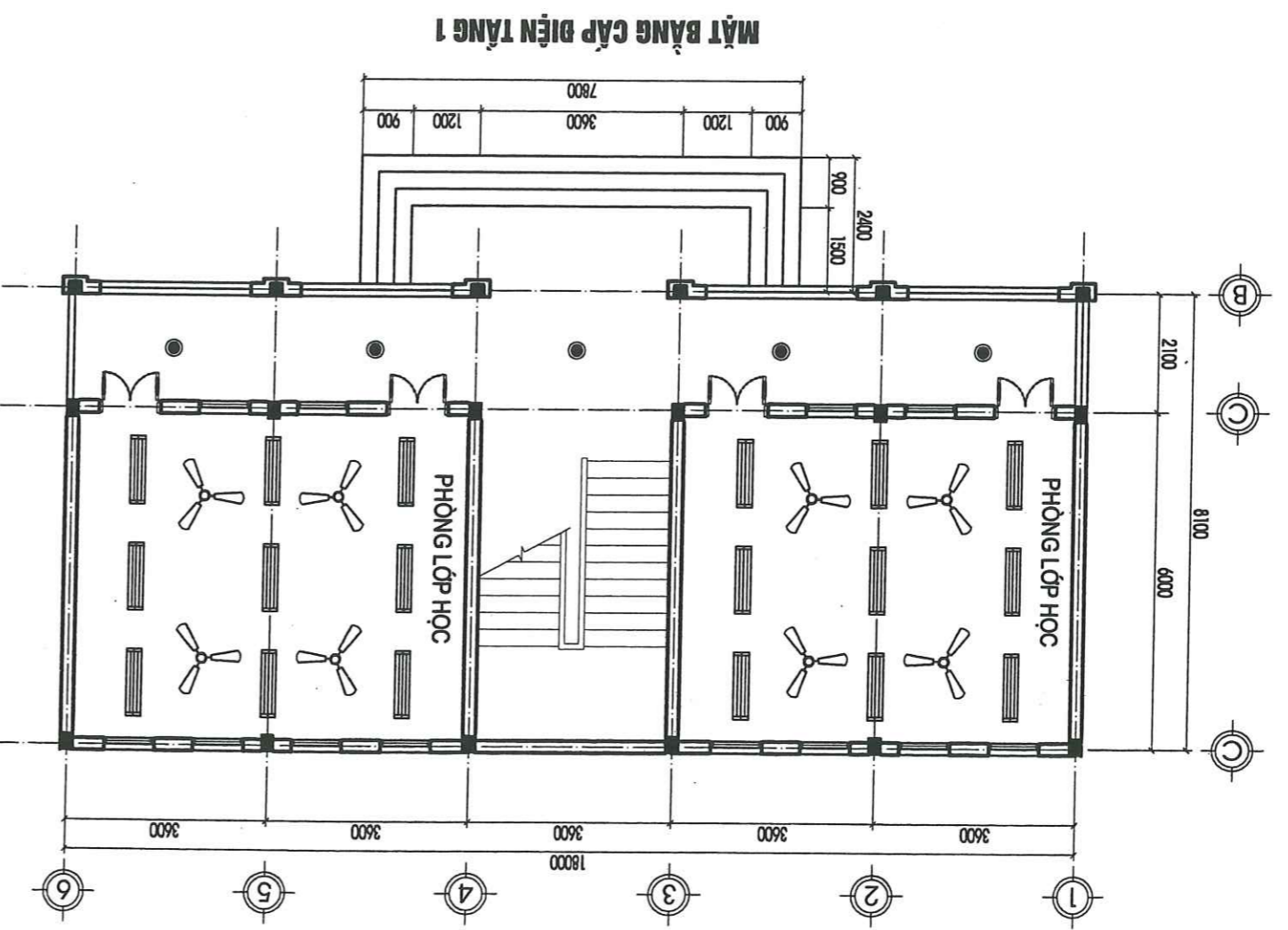
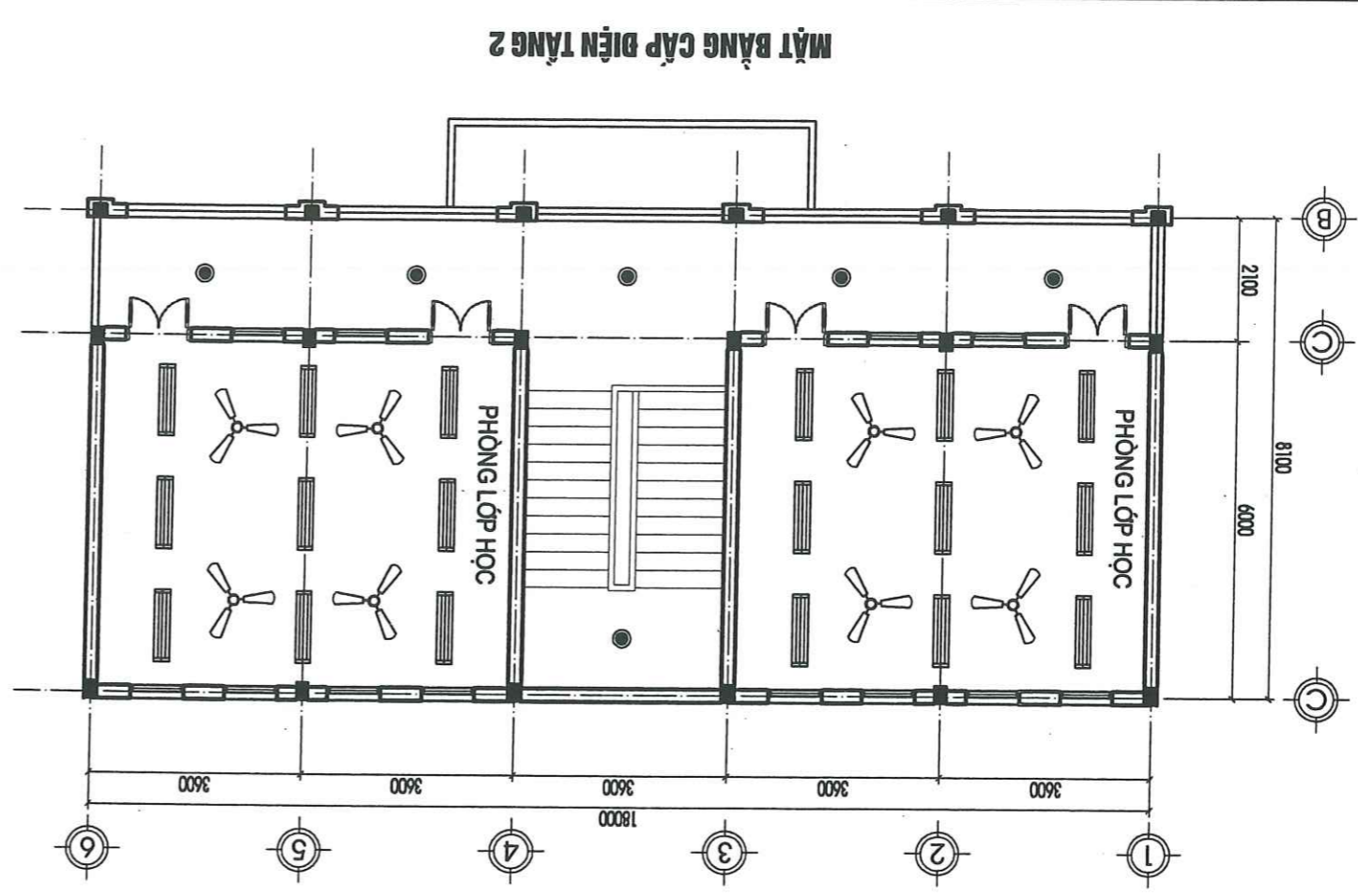



HÀNG MỤC : KHU RỬA TAY NGOÀI TRỜI

SỬA DÒI		SỬA DÒI NGÀY TÁC PHẨM	
3	1	3	1
2	2	2	2
1	3	1	3
GHI CHÚ			
CHỦ ĐẦU TƯ - NHÀ TÀNG			
XÃ HƯƠNG SƠN			
CÔNG TRÌNH:			
CẢI TẠO, SỬA CHỮA, XÂY DỰNG MỚI			
CƠ SỞ VẬT CHẤT			
TRƯỜNG THCS BỘC TÍN			
HÀNG MỨC:			
KHU NHÀ TAY NGOÀI TRỜI			
CƠ QUAN THIẾT KẾ			
 CÔNG TY CỔ PHẦN TƯ VẤN XÂY DỰNG VÀ THƯƠNG MẠI FLC ĐÀ NẴNG			
CHỖ NHIỆM DƯ AN: NGUYỄN SƠN TÙNG CHỦ NHIỆM DỰ ÁN: NGUYỄN SƠN TÙNG CHỤ TRỊ THIẾT KẾ: NGUYỄN SƠN TÙNG THIẾT KẾ KỸ THUẬT: NGUYỄN SƠN TÙNG KIỂM: NGUYỄN SƠN TÙNG KTS: PHẠM THU NGÀ TÊN BẢN VẼ: CHI TIẾT CHẬU RỬA HỒ SƠ: TKVTC PHÁT HÀNH: 2026 KỶ HIỆU BẢN VẼ: KT: 02			

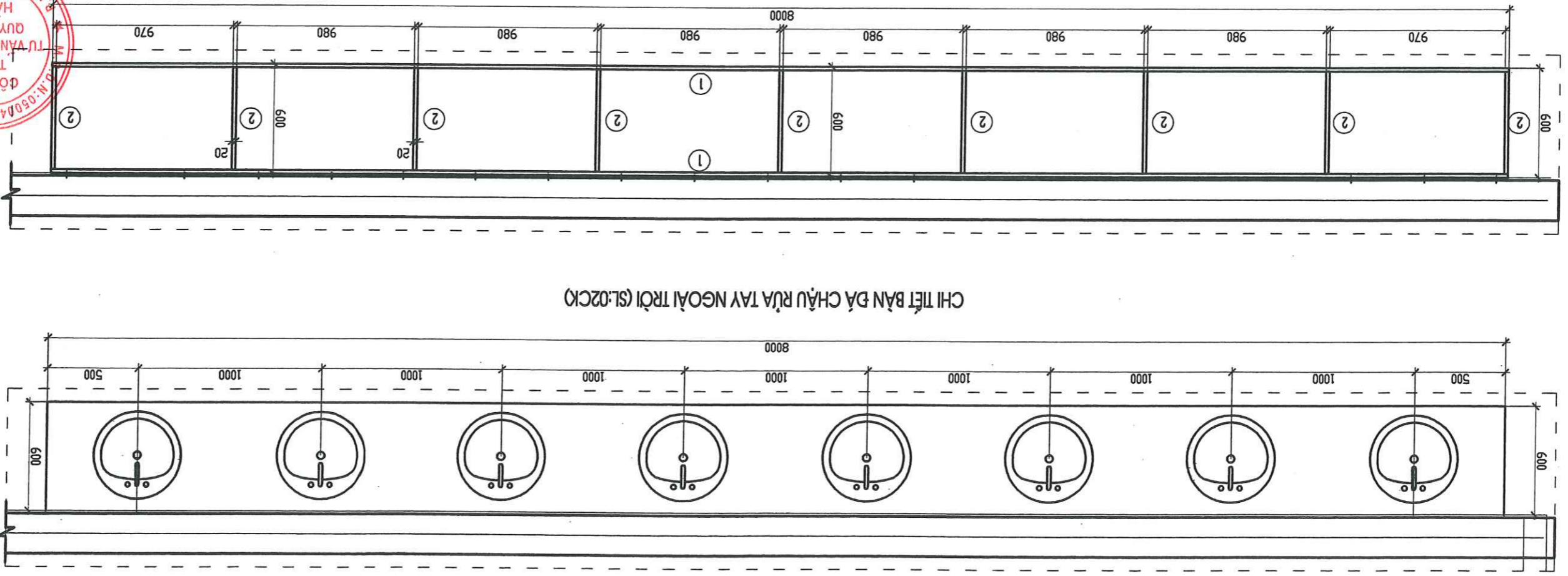

- CHI TIẾT BÀN ĐÁ GRANITE
- BÀN ĐÁ GRANITE
 - TRƯỚC KHI LẮP GIỮ ĐỒ CHẬU CẦN XÁC ĐỊNH CỘT ĐÁY CHẬU CHUẨN ĐỂ LẮP ĐẶT CHÍNH XÁC
 - LIÊN KẾT GIỮA ĐÁY CHẬU VÀ GIỮ ĐỒ CẦN CÓ LỚP SILICON ĐEM ĐÁM BẢO KỸ THUẬT.
 - LẮP VIÊN CHẬU RỬA CAO HƠN SO VỚI MẶT BÀN ĐÁ GRANITE 2CM
 - KÍCH THƯỚC LỖ BÀN ĐÁ LẮP CHẬU RỬA PHẢI GIỮ CÔNG KHỚP
 - PHẢI PHỐI CHẤT DÍNH MẶT VIÊN CHẬU RỬA MỚI LẮP GHEP VÀO BÀN ĐÁ
 - TIÊU CHUẨN ĐẶT KÍCH THƯỚC LAVABO XEM CHI TIẾT BẢN VẼ NƯỚC

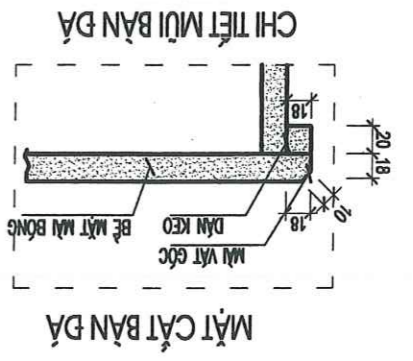
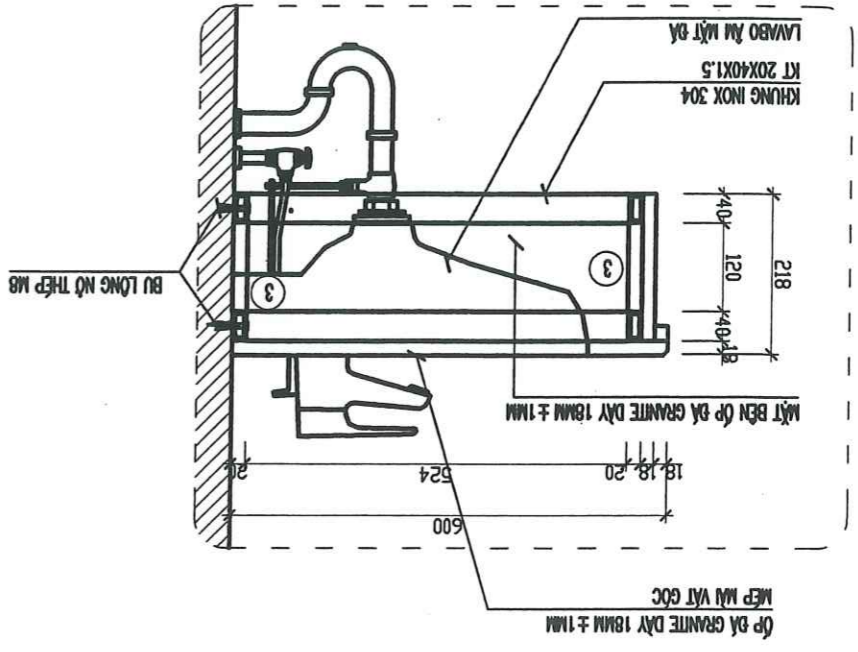

PHÒNG KINH TẾ XÃ HƯƠNG SƠN
 THÀNH PHỐ HÀ NỘI

THẨM ĐỊNH

Theo Văn bản số: /
 Ngày: tháng năm 20...
 Người tham định ký tên:

CÔNG TY CỔ PHẦN TƯ VẤN
 XÂY DỰNG VÀ THƯƠNG MẠI FLC
 ĐÀ NẴNG

ĐÀ THẨM TRA

Số: /
 Ngày: tháng năm
 Người thẩm tra:



SỬA DỜI		SỬA DỜI	
SỬA DỜI	NGÀY	TÁC PHẨM	
1			
2			
3			
GHI CHÚ			
CHỦ ĐẦU TƯ: BAN QDA BẦU TƯ - MẶT TƯỜNG			
CÔNG TRÌNH: XÃ HƯƠNG SƠN			
CÀI TẠO, SỬA CHỮA, XÂY DỰNG MỚI CƠ SỞ VẬT CHẤT TRƯỜNG THCS BỘC TÂM			
HÀNG MỨC: KHU RỬA TAY NGOÀI TRỜI			
CÔNG QUAN THIẾT KẾ			
 CÔNG TY CỔ PHẦN TƯ VẤN XÂY DỰNG VÀ THƯƠNG MẠI FLC ĐÀ NẴNG M.S.D.N: 0500448360 - C.T.N.H. T.K-9 TỰ VẤN KIẾN TRÚC VÀ THIẾT KẾ QUY HOẠCH TRƯỚC - QUY HOẠCH HẠ NỘI GIÁM ĐỐC:			
CHỦ NHIỆM DỰ ÁN: KTS: NGUYỄN SƠN TÙNG			
CHỦ TRÌ THIẾT KẾ: KTS: NGUYỄN SƠN TÙNG			
KTS: NGUYỄN SƠN TÙNG			
CHỦ NHIỆM DỰ ÁN: KTS: NGUYỄN SƠN TÙNG			
THIẾT KẾ KỸ THUẬT: KTS: TRẦN NGỌC XÔ			
KIỂM: KTS: NGUYỄN THỊ THẨM			
KTS: TRẦN NGỌC XÔ			
TÊN BẢN VẼ: CHI TIẾT CẤP NƯỚC KHU RỬA TAY NGOÀI TRỜI			
HỒ SƠ: TRAVTC			
PHÁT HÀNH: 2026			
TỶ LỆ: KỸ HIỆU BẢN VẼ			
N: 01			

THẨM ĐỊNH
 PHÒNG KINH TẾ XÃ HƯƠNG SƠN
 THÀNH PHỐ HÀ NỘI
 Theo Văn bản số: /
 Ngày tháng năm 20.....
 Người thẩm định ký tên:

ĐÀ THẨM TRA
 CÔNG TY CỔ PHẦN TƯ VẤN XÂY DỰNG VÀ THƯƠNG MẠI FLC ĐÀ NẴNG
 Số:
 Ngày tháng năm
 Người thẩm tra:

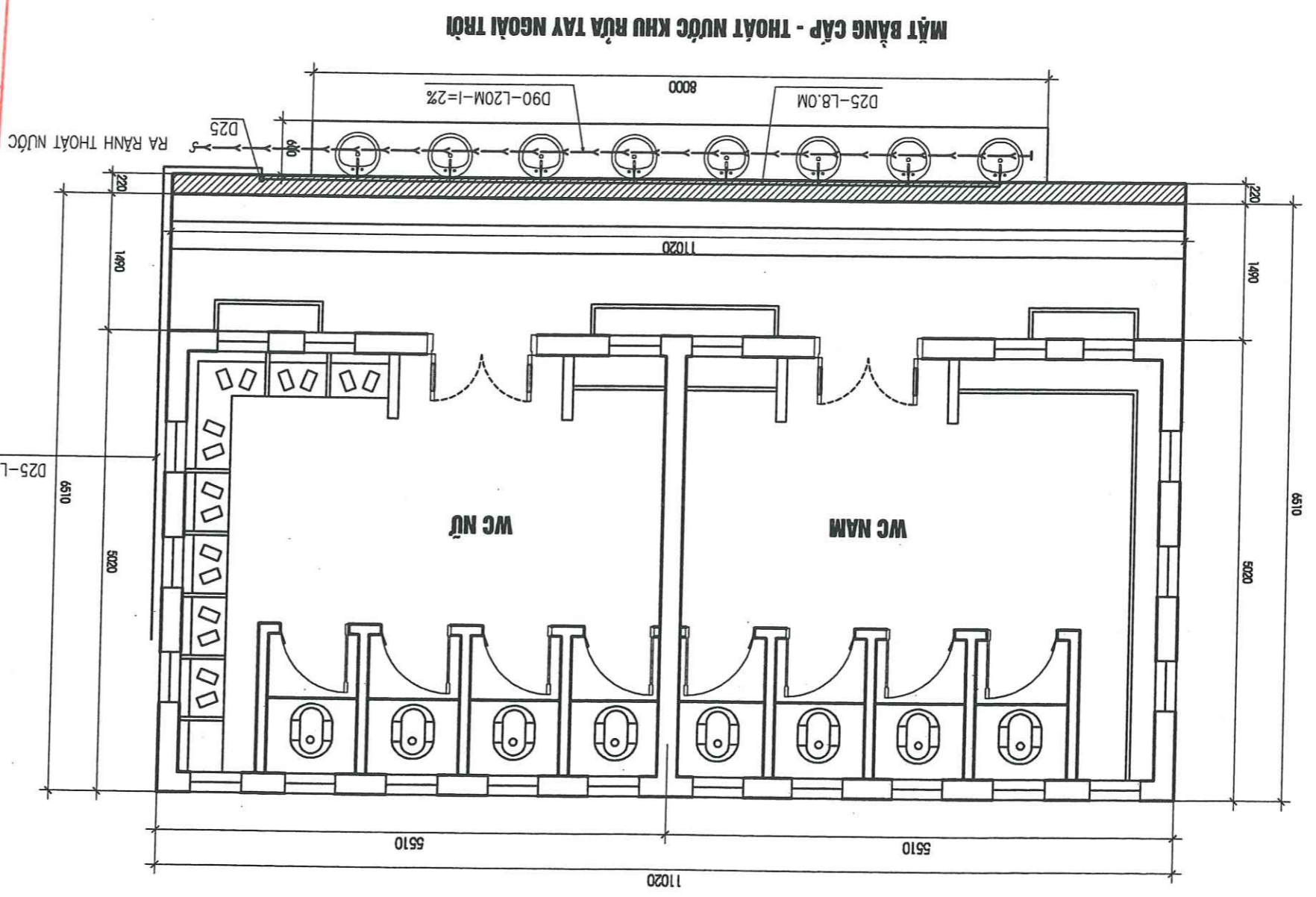
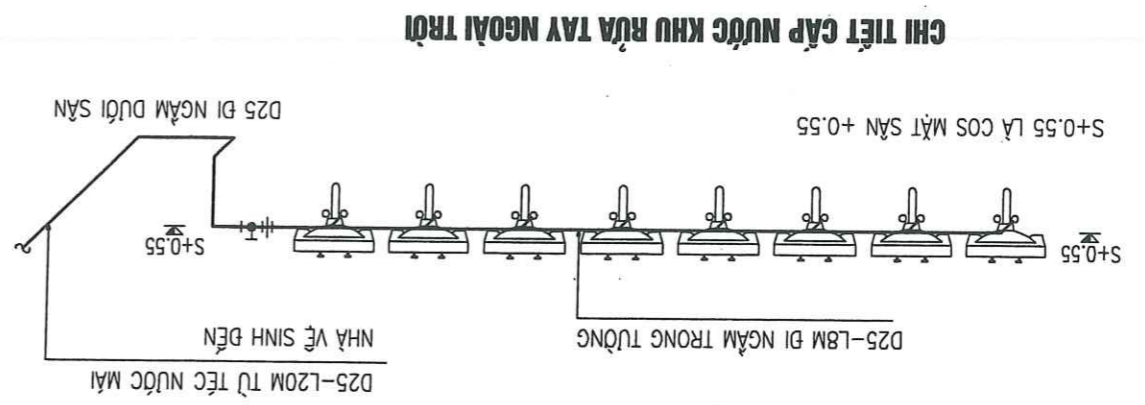
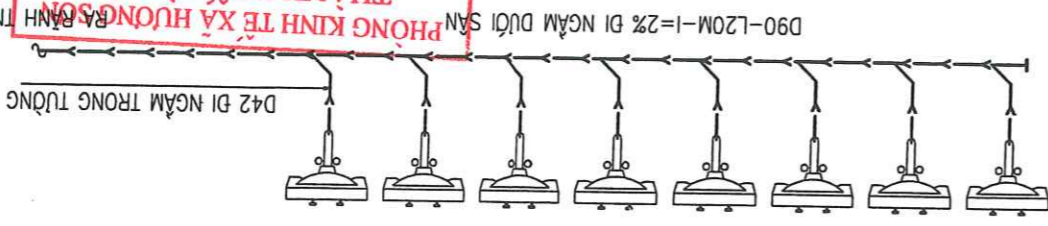
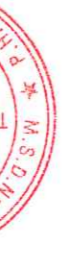

THÔNG KÊ VẬT LIỆU CẤP THOÁT NƯỚC

STT	VẬT LIỆU	ĐƠN VỊ	SỐ LƯỢNG
1. CẤP NƯỚC			
1	LAVABO + VAN + PHỤ KIỆN + GIÁ ĐẼ XÀ PHÒNG	BỘ	08
2	ỐNG PPR D25	M	28
3	TẺ PPR D32X25	CÁI	01
4	CỘT PPR D25	CÁI	10
5	TẺ REN TRONG D25X20	CÁI	07
6	CỘT REN TRONG D25X20	CÁI	01
7	VAN KHÓA DN25	CÁI	01
2. THOÁT NƯỚC			
1	ỐNG U.PVC CLASS 2 D90 - D42	BỘ	20-05
2	TẺ THU UPVC D90X42	CÁI	08
3	Y ĐẼU UPVC D90	CÁI	01
4	CHECH UPVC D90	CÁI	01
5	CỘT U.PVC D42	CÁI	24
6	NÚT BÍT U.PVC D90	CÁI	02
VẬT LIỆU PHỤ LYY BẰNG 3% VẬT LIỆU CHÍNH			

ĐÃ THẨM TRA
 CÔNG TY CỔ PHẦN TƯ VẤN
 XÂY DỰNG VÀ THƯƠNG MẠI FLC
 Số: tháng năm
 Người thẩm tra:

THẨM ĐỊNH
 PHÒNG KINH TẾ XÃ HƯỚNG SƠN
 THÀNH PHỐ HÀ NỘI
 Theo Văn bản số: /
 Ngày tháng năm 20.....
 Người thẩm định ký tên:



SỬA ĐỔI

SỬA ĐỔI	NGÀY	TÁC PHẨM
3		
2		
1		

GHI CHÚ

CHỦ ĐẦU TƯ: BAN QLDA ĐẦU TƯ - HÀ TÂY

XÃ HƯỚNG SƠN

CÔNG TRÌNH: CÁI TẠO, SỬA CHỮA, XÂY DỰNG MỚI CƠ SỞ VẬT CHẤT TRƯỜNG THCS BỐC TÂM

HÀNG MỤC: KHU RỬA TAY NGOÀI TRỜI

CƠ QUAN THIẾT KẾ:  T.K.G. CÔNG TY TNHH TƯ VẤN XÂY DỰNG VÀ THƯƠNG MẠI FLC HÀ NỘI

GIẢM ĐỐC: KTS: NGUYỄN SƠN TÙNG

CHỦ NHIỆM DỰ ÁN: KTS: NGUYỄN SƠN TÙNG

CHỦ TRÌ THIẾT KẾ: CHU TRẦN NGỌC XÔ

THIẾT KẾ KỸ THUẬT: KTS: NGUYỄN THỊ THẠM

KIỂM: KTS: NGUYỄN THỊ THẠM

TÊN BẢN VẼ: KTS: TRẦN NGỌC XÔ

THÔNG KÊ KHỐI LƯỢNG

HỒ SƠ: TKBVT

PHÁT HÀNH: 2026

TY LỆ: KỸ HIỆU BẢN VẼ

N: 02



HÀNG MỤC : BỆ NƯỚC XÂY MỚI

NG: 01
KỶ HIỆU BẢN VẼ

TỶ LỆ

PHÁT HÀNH: 2026

HỒ SƠ: TKAVTC

KẾT CẤU BÊ NƯỚC

TÊN BẢN VẼ:

KS: ĐÀO THỊ LAN HUONG

KẸM:

THS.KS: NGUYỄN THỊ NGỌC

THIẾT KẾ KỸ THUẬT:

THS.KS: NGUYỄN THỊ NGỌC

CHỦ TRÌ THIẾT KẾ:

KTS: NGUYỄN SƠN TÙNG

CHỦ NHIỆM DỰ ÁN:

KTS: NGUYỄN SƠN TÙNG

HÀNG MỤC:

TRƯỜNG THCS BỘC THÌ

CƠ SỞ VẬT CHẤT

CÁI LẬP, SỬA CHỮA, XÂY DỰNG MỚI

CÔNG TRÌNH:

XÃ HUONG SON

CHỦ ĐẦU TƯ:

BAN QUẢN LÝ TƯ - HÃ TĂNG

GHI CHÚ

SỬA ĐỔI	NGÀY	TÁC PHẨM
1		
2		
3		

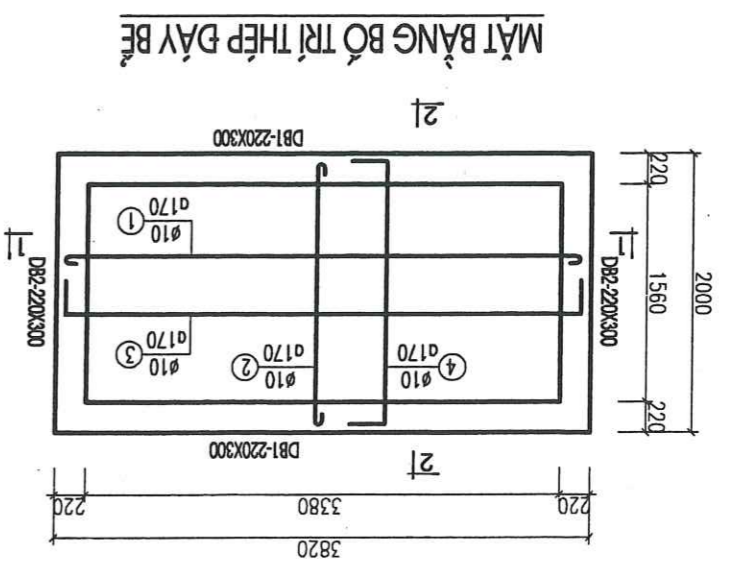
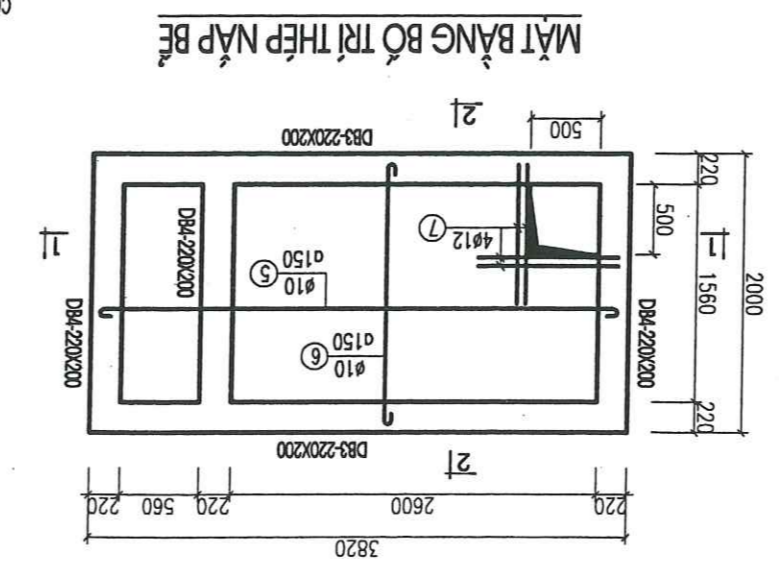
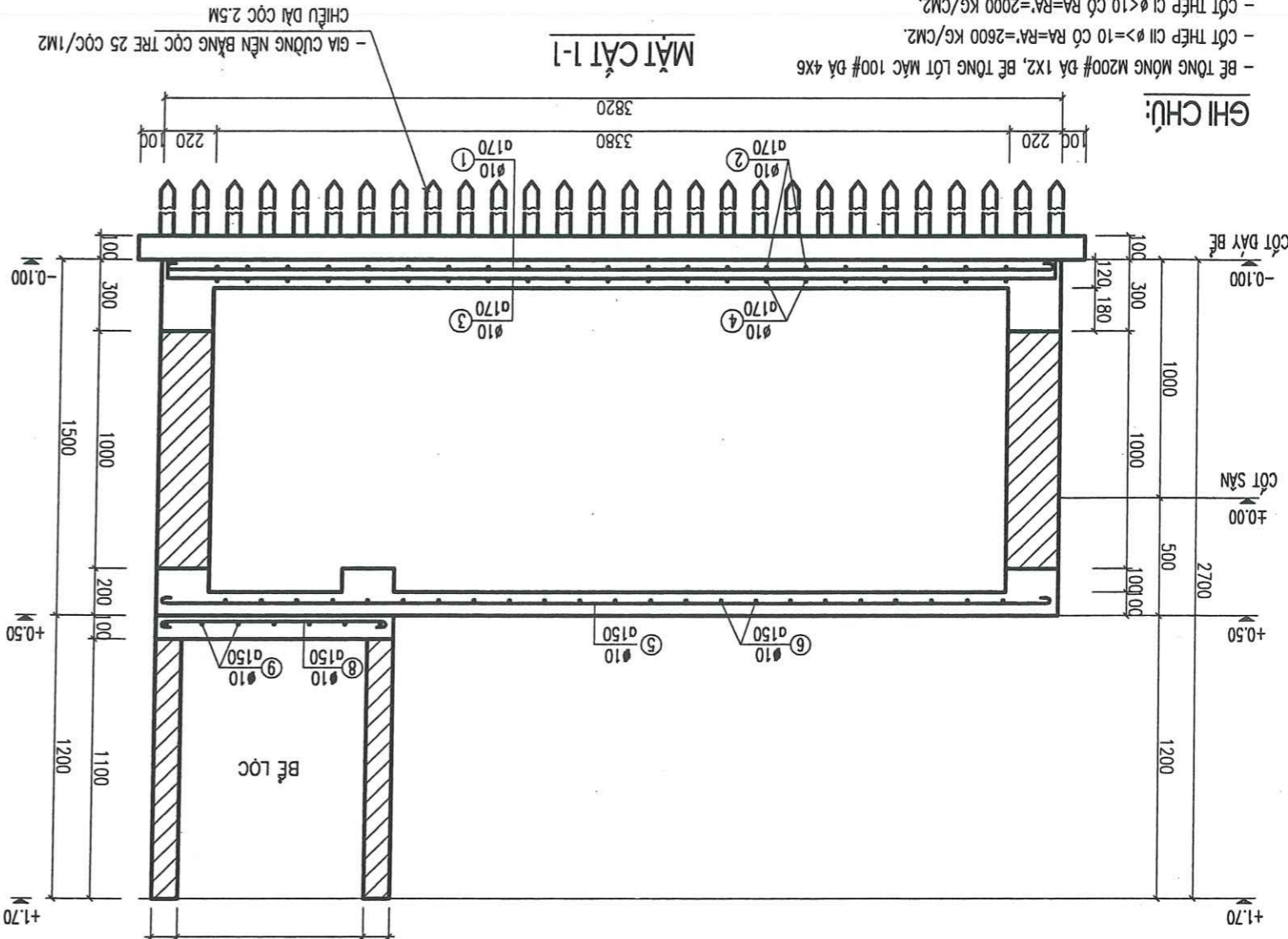
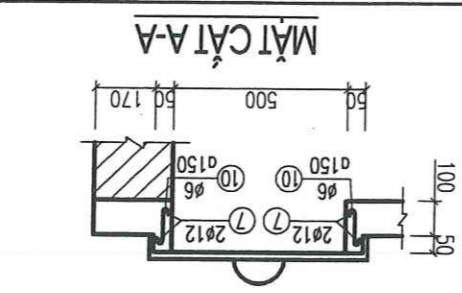
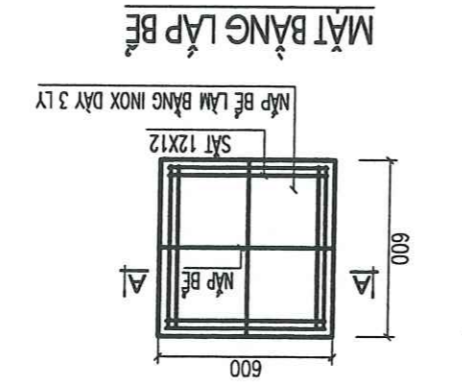
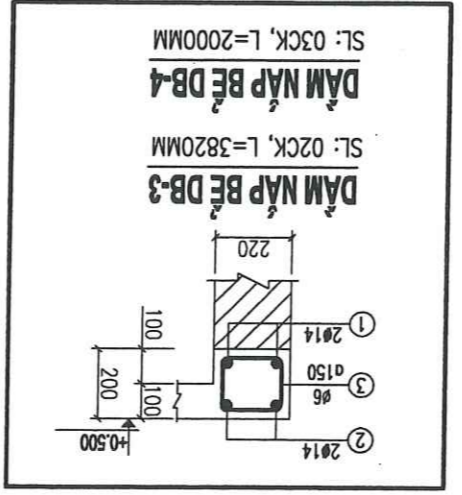
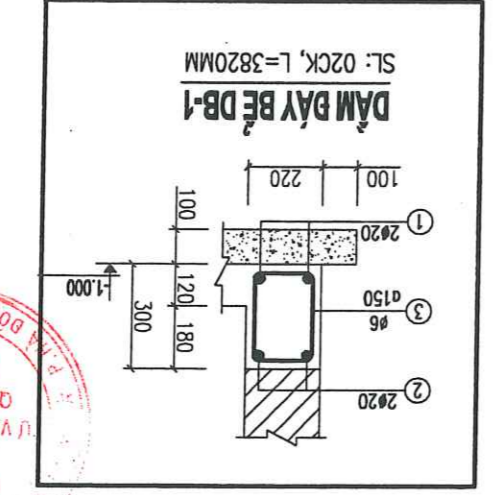
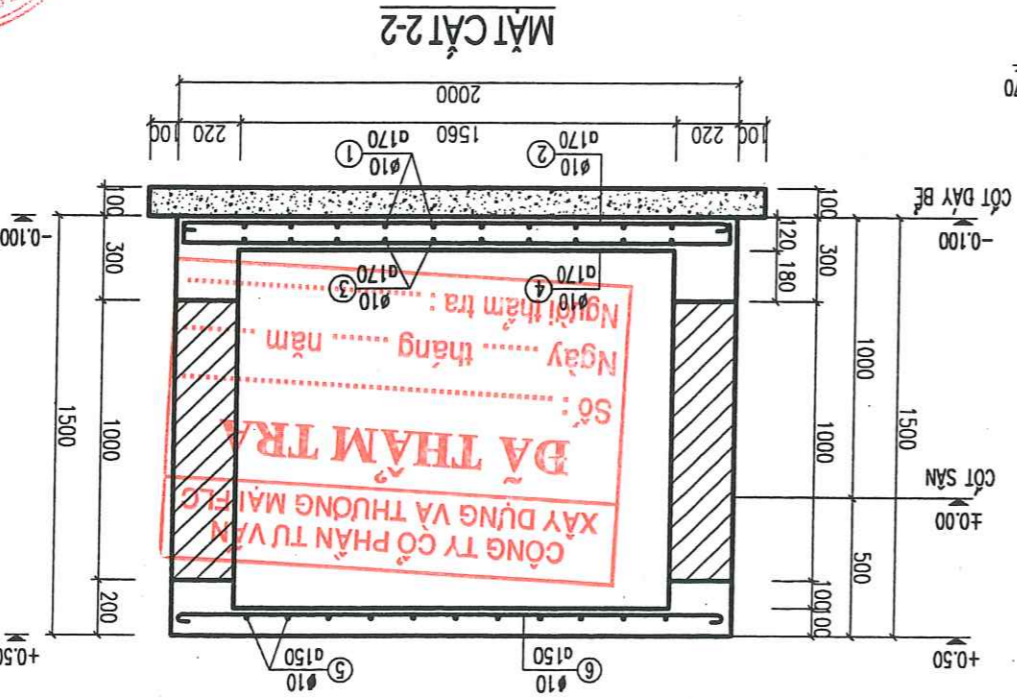

- GHI CHÚ:**
- BÊ TÔNG MÔNG M200# ĐÀ 1X2, BÊ TÔNG LỚT MẮC 100# ĐÀ 4X6
 - CỐT THẺP CII Ø >= 10 CỎ RA=RA'=2600 KG/CM2.
 - CỐT THẺP CI Ø < 10 CỎ RA=RA'=2000 KG/CM2.
 - NƠI THẺP THEO QUI PHẠM, CHIỀU DÀI NƠI 30D
 - KHI THÌ CÔNG CẦN XEM CÁC BÀN VẼ LIÊN QUAN.
 - XEM KẾT HỢP VỚI BẢN VẼ CẤP THOÁT NƯỚC ĐỂ THÌ CÔNG CHO CHÍNH XÁC
 - GIA CƯỜNG NỀN ĐẤT BẰNG CỌC TRẺ, CHIỀU DÀI CỌC LÀ 2.5M, ĐƯỜNG KÍNH 8-10CM
 - MẶT BỜ CỌC LÀ 25 CỐC/1M2, TRẺ ĐƯỢC, ĐẶC, GIÀ, TỰO, KHÔNG CÔNG VẪN

BẢNG THÔNG KÊ THÉP BẾ NƯỚC

TÊN C.KIỆN	SỐ T. T	HÌNH RĂNG-KÍCH THƯỚC	Ø	CHIỀU RẢI 1 THANH mm	SỐ LƯỢNG	TỔNG CHIỀU RẢI m	TỔNG T. LƯỢNG KG	GHI CHÚ:				
								CHIỀU RẢI 1 C.KIỆN	T. BỘ	SỐ LƯỢNG	TỔNG	
thép đáy bể	1	80	3770	80	10	3930	47.2	12	12	12	47.2	29.1
	2	80	1950	80	10	2110	48.5	23	23	23	48.5	29.9
	3	90	3770	90	10	3950	47.4	12	12	12	47.4	29.2
	4	90	1950	90	10	2130	49.0	23	23	23	49.0	30.2
	5	80	3770	80	10	3930	43.2	11	11	11	43.2	26.7
	6	80	1950	80	10	2110	48.5	23	23	23	48.5	29.9
	7		1000		12	1000	8.0	8	8	8	8.0	7.1
	8	80	950	80	10	1110	12.2	11	11	11	12.2	7.5
	9	80	1950	80	10	2110	14.8	7	7	7	14.8	9.1
	10	50	110	50	6	210	3.4	16	16	16	3.4	0.7
thép nắp bể	1		3770		20	3770	15.1	4	2	4	15.1	37.2
	2	250	3770	250	20	4270	17.1	4	2	4	17.1	42.1
	3	170	250	170	6	940	48.9	52	26	26	48.9	10.8
đám đb1	1		3770		20	3770	15.1	4	2	4	15.1	37.2
	2	250	3770	250	20	4270	17.1	4	2	4	17.1	42.1
đám đb2	1		1950		20	1950	7.8	4	2	4	7.8	19.2
	2	250	1950	250	20	2450	9.8	4	2	4	9.8	24.2
đám đb3	1		3770		14	3770	15.1	4	2	4	15.1	18.2
	2	150	3770	150	14	4070	16.3	4	2	4	16.3	19.7
đám đb4	1		1950		14	1950	11.7	6	2	6	11.7	14.1
	2	150	1950	150	14	2250	13.5	6	2	6	13.5	16.3
3	170	150	170	6	740	31.1	42	14	14	31.1	6.9	

PHÒNG KINH TẾ XÃ HƯỚNG SƠN
THÀNH PHỐ HÀ NỘI
THẨM ĐỊNH
 Theo Văn bản số: /
 Ngày tháng năm 20.....
 Người thẩm định ký tên:

GHI CHÚ:
 - BẾ TÔNG ĐÁY BỂ, TẦM ĐÀN, CỎI BẾ MẮC 200#
 - THÉP CỎ ĐƯỜNG KINH < 10 ĐỪNG THÉP AI
 - THÉP CỎ ĐƯỜNG KINH > = 10 ĐỪNG THÉP AI
 - GÁCH XÂY THÀNH BẾ NGÂM NO NƯỚC TRƯỚC KHI XÂY
 - NGÂM NƯỚC XI MĂNG
 - GÁCH KHÔNG NUNG MẮC 75#, VÀ XI MĂNG MẮC 75#, TRÁT 2 MẶT BẾ
 THÀNH 2 LỚP, ĐẠNH MÀU MẶT TRONG BẰNG XI MĂNG NGUYÊN CHẤT
 - LĂNG VỮA XI MĂNG LẤP THÀNH BẾ SAU KHI ĐÃY TẦM ĐÀN NẮP BẾ
 - XEM MẶT BẰNG MÔNG ĐỂ ĐỊNH VỊ VỊ TRÍ BẾ
 - GIA CƯỜNG NỀN ĐẤT BẰNG CỌC TRE, CHIẾU DÀI CỌC LÀ 2.5M, ĐƯỜNG KINH 8-10CM
 MẶT ĐỘ CỌC LÀ 25 CỌC/1M2, TRE ĐỤC, ĐẶC, GIÀ, TỬU, KHÔNG CÔNG VẪNH



ĐÃ THẨM TRA
 CÔNG TY CỔ PHẦN TƯ VẤN
 XÂY DỰNG VÀ THƯƠNG MẠI FLC
 Số: tháng năm
 Ngày tháng năm
 Người thẩm tra:

SỬA ĐỔI

SỬA ĐỔI	NGÀY	TÁC PHẨM
3		
2		
1		

GHI CHÚ

CHỦ ĐẦU TƯ: BAN GIÁM ĐỐC BỂ TƯ - HÀ TĨNH
 XÃ HƯỚNG SƠN

CÔNG TRÌNH: CẢI TẠO, SỬA CHỮA, XÂY DỰNG MỚI CƠ SỞ VẬT CHẤT THƯỜNG THỨC BẾ TẦM BẾ NƯỚC

HÀNG MỤC: BỂ NƯỚC

CƠ QUAN THIẾT KẾ:

CHỦ NHIỆM DỰ ÁN:

KTS: NGUYỄN SƠN TÙNG

CHỦ TRƯỞNG:

KTS: NGUYỄN SƠN TÙNG

CHỦ TRƯỞNG THIẾT KẾ:

THS.KS: NGUYỄN THỊ NGỌC

THIẾT KẾ KỸ THUẬT:

THS.KS: NGUYỄN THỊ NGỌC

KIỂM:

KS: ĐÀO THỊ LAN HƯƠNG

TÊN BẢN VẼ:

THÔNG KÊ THÉP

HỒ SƠ: TKVTC

PHÁT HÀNH: 2026

KY HIỆU BẢN VẼ

KC: 02

