

CHỦ ĐẦU TƯ:

PHÒNG KINH TẾ HẠ TẦNG VÀ ĐÔ THỊ PHƯỜNG TRUNG AN

HỒ SƠ THIẾT KẾ THI CÔNG

DỰ ÁN:

ĐƯỜNG TÔ 2 VÀ ĐƯỜNG HẸM 6B, TÔ 7, KHU PHỐ 8, PHƯỜNG TRUNG AN

AN TỈNH THIẾT KẾ XÂY DỰNG ĐỒNG HẠ
THIẾT KẾ ĐÃ THẨM TRA
Theo văn bản thẩm tra số 15.09/KQTT-DH
Ngày 10 tháng 03 năm 2026
Trần Phước Linh

ĐỊA ĐIỂM XÂY DỰNG:

PHƯỜNG TRUNG AN - TỈNH ĐỒNG THÁP

NĂM 2026

CHỦ ĐẦU TƯ:

PHÒNG KINH TẾ HẠ TẦNG VÀ ĐÔ THỊ PHƯỜNG TRUNG AN

HỒ SƠ THIẾT KẾ THI CÔNG

DỰ ÁN:

ĐƯỜNG TÔ 2 VÀ ĐƯỜNG HẸM 6B, TÔ 7, KHU PHỐ 8, PHƯỜNG TRUNG AN

HẠNG MỤC:

ĐƯỜNG TÔ 2 KHU PHỐ 8, PHƯỜNG TRUNG AN

ĐỊA ĐIỂM XÂY DỰNG:

PHƯỜNG TRUNG AN - TỈNH ĐỒNG THÁP

NĂM 2026

BÌNH ĐỒ THIẾT KẾ

BẢN VẼ BÌNH ĐỒ THIẾT KẾ

CÔNG TRÌNH : ĐƯỜNG TỎ 2 VÀ ĐƯỜNG HẸM 6B, TỎ 7, KHU PHỐ 8, PHƯỜNG TRUNG AN

TỈ LỆ : 1/ 500

PHÒNG KINH TẾ, HẠ TẦNG VÀ ĐÔ THỊ PHƯỜNG TRUNG AN
THẨM ĐỊNH
 Theo Văn bản số 53/1.TA/PA- KKT 70
 Ngày 13 tháng 3 năm 2026
 Ký tên: Nguyễn Nhật Bình

QUY MÔ THIẾT KẾ

- Chiều dài khảo sát tuyến là: 121,16 mét
- Chiều dài thiết kế tuyến là: 121,16 mét
- Chiều rộng mặt đường thiết kế: 4,00 mét, độ dốc i=2%
- Chiều rộng nền đường thiết kế: 5,00 mét
- Chiều rộng lề đường thiết kế rộng 0,50 mét/bên, độ dốc i=4%, mái taluy m=1:1

QUY MÔ THIẾT KẾ

- Kết cấu mặt đường:
 - + Mặt đường BT đá 1x2 Mac.250 dày 15cm
 - + Lót tám nilong chống mất nước bê tông
 - + Lốp đá 0x4 dày 10 cm, độ chặt K>=0.95
 - + Lốp vải địa kỹ thuật
 - + Nền đường đào đắp, độ chặt K>=0.95
- Đắp lề đường, taluy bằng đất chọn lọc, K>=0.90
- Tải trọng thiết kế: 3,5 tấn
- Cao độ thiết kế: +1.8

THUYẾT MINH HIỆN TRẠNG

- Chiều dài khảo sát tuyến là: 121.16 mét;
- Đầu công trình giáp: đường số 15 ấp Giáp Nước;
- Cuối công trình tại lý trình: giáp đường BT rộng 3m;
- Mặt đường hiện hữu là đường đất rộng khoảng 3m;
- Chạy dọc theo tuyến bên trái là kênh 19-5 (Độ dốc 8-10%);
- Chạy dọc theo tuyến bên phải là nhà dân (Độ dốc 8-10%);

ĐẦU TUYẾN

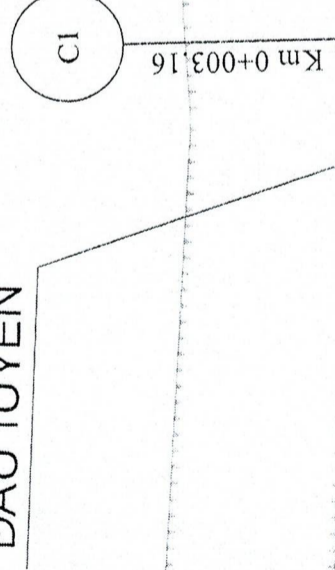

TIM ĐƯỜNG THIẾT KẾ

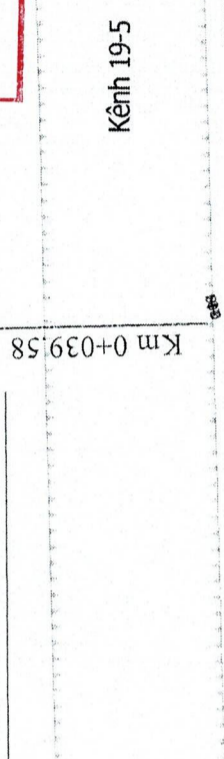

MÉP ĐƯỜNG THIẾT KẾ

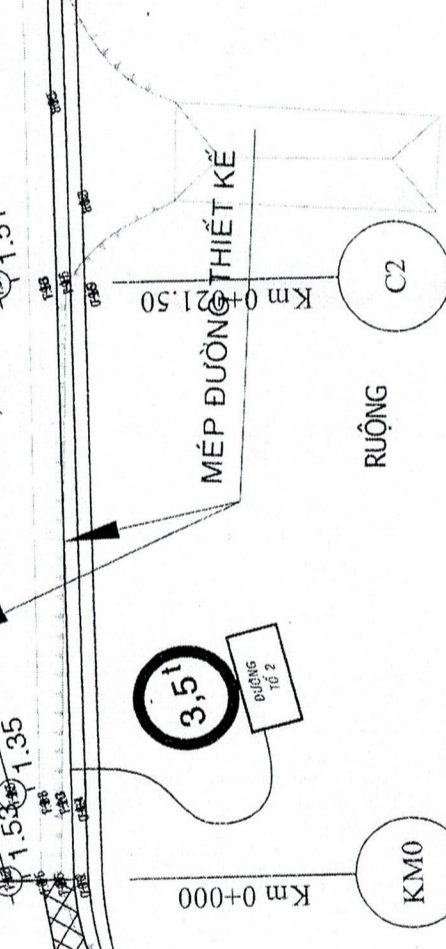

CHỦ ĐẦU TƯ: PHƯỜNG TRUNG AN
 PHÒNG KINH TẾ, HẠ TẦNG VÀ ĐÔ THỊ PHƯỜNG TRUNG AN
 VÀ ĐÔ THỊ PHƯỜNG TRUNG AN
 PHƯỜNG TRUNG AN, TỈNH ĐỒNG THÁP
 ĐỊA CHỈ: 196, PHẠM HÙNG
 PHƯỜNG TRUNG AN, TỈNH ĐỒNG THÁP

ĐƠN VỊ TƯ VẤN THIẾT KẾ: CÔNG TY TNHH TƯ VẤN THIẾT KẾ VÀ XÂY DỰNG PHÚ LAM
 PHÚ LAM PHỤ LAM
 ĐỊA CHỈ: 98 ĐOÀN THỊ NGHIỆP, PHƯỜNG ĐÀO THANH TỐ, QUẬN THÁP MỸ, TP. HỒ CHÍ MINH
 ĐIỆN THOẠI: 0948.228.468 - Email: XAVD@PHULAM.COM.VN
 GIÁM ĐOC: (Signature)
 PHÚ LAM XÂY DỰNG

CÔNG TRÌNH: ĐƯỜNG TỎ 2 VÀ ĐƯỜNG HẸM 6B, TỎ 7, KHU PHỐ 8, PHƯỜNG TRUNG AN
 TÊN BẢN VẼ: BÌNH ĐỒ BIÊN BẢO GIAO THÔNG
 CHỦ TRÌ: THIẾT KẾ (Signature)
 THẺ HIỆN (Signature)
 KIỂM TRA (Signature)
 TRƯỞNG QUANG MINH

BẢN VẼ SỐ: 01/02
 NGÀY HOÀN THÀNH: 2026

BẢN VẼ BÌNH ĐỒ THIẾT KẾ

CÔNG TRÌNH : ĐƯỜNG TÔ 2 VÀ ĐƯỜNG HẸM 6B, TÔ 7, KHU PHỐ 8, PHƯỜNG TRUNG AN

TỈ LỆ : 1/500

BẢN VẼ SỬ DỤNG HỆ CAO ĐỘ VN2000

- Chiều dài gia cố: 35 mét
- Cừ tràm L = dài 4,7m/cây (Dgốc 8-10cm, Dngọn >3,5cm)
- Mật độ gia cố 16cây/md

MƯƠNG M2	
1,10	14.13m ²
0,10	14.13m ³

Ống PVC D400 dày 11.7mm, dài 8m
Cao độ đặt ống bằng cao độ đáy kênh

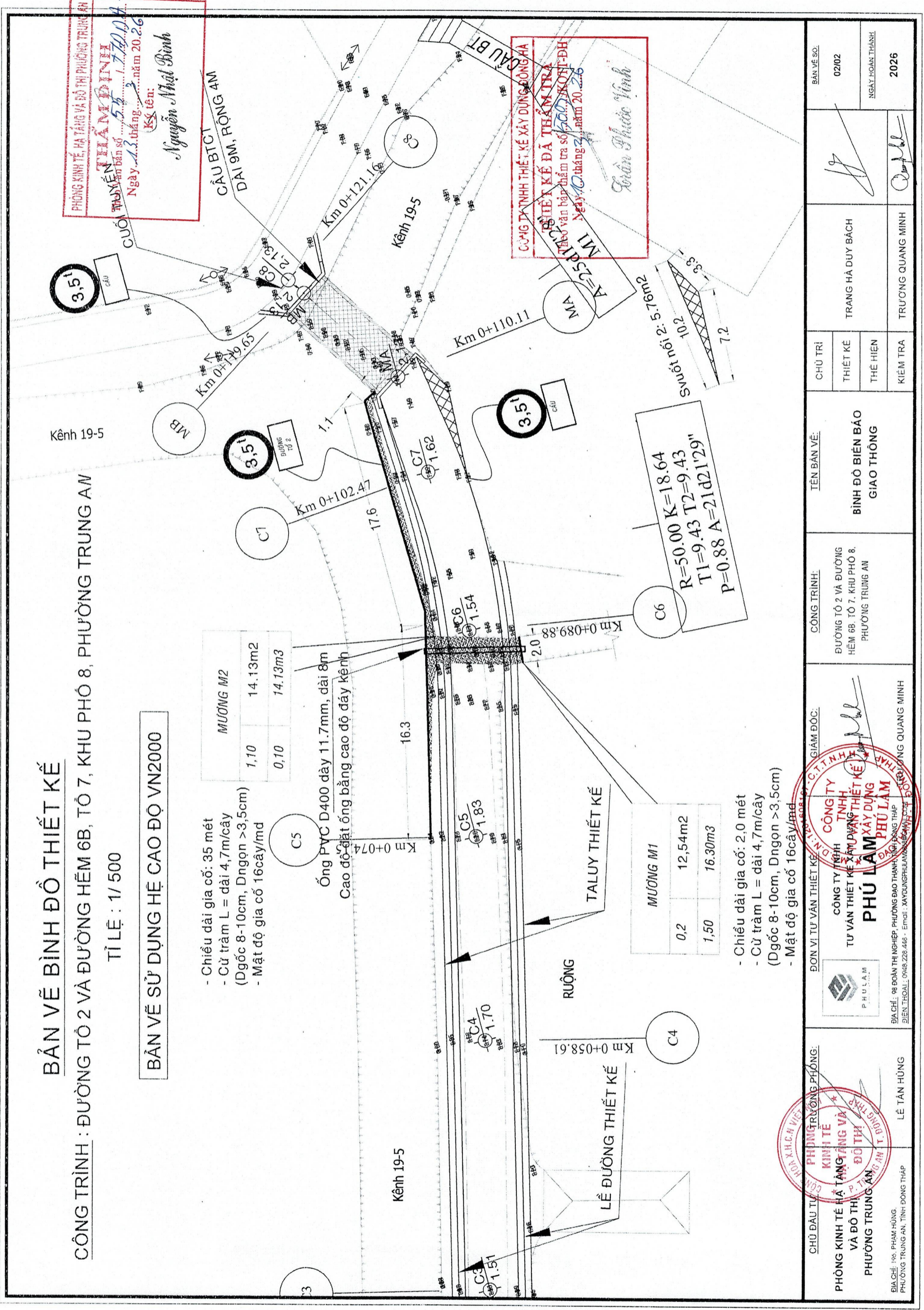

MƯƠNG M1	
0,2	12,54m ²
1,50	16,30m ³

- Chiều dài gia cố: 2,0 mét
- Cừ tràm L = dài 4,7m/cây (Dgốc 8-10cm, Dngọn >3,5cm)
- Mật độ gia cố 16cây/md

PHÒNG KINH TẾ, HẠ TẦNG VÀ ĐÔ THỊ PHƯỜNG TRUNG AN
 TRUYỀN THÔNG SỐ 5.5 / 1.7.20.26
 Ngày 13 tháng 3 năm 2026
 Ký tên: Nguyễn Nhật Bình

CÔNG TY TNHH THIẾT KẾ XÂY DỰNG ĐÔNG ANH
 THIẾT KẾ ĐÁ THẨM TRÁ
 Theo văn bản thẩm tra số 100/KONT-DH
 Ngày 02 tháng 2 năm 2026
 Trần Phước Vĩnh

CHỦ ĐẦU TƯ PHÒNG KINH TẾ, HẠ TẦNG VÀ ĐÔ THỊ PHƯỜNG TRUNG AN	CHỦ TRƯỞNG PHÒNG: KINH TẾ, HẠ TẦNG VÀ ĐÔ THỊ PHƯỜNG TRUNG AN	PHÒNG KINH TẾ, HẠ TẦNG VÀ ĐÔ THỊ PHƯỜNG TRUNG AN	CHỦ ĐẦU TƯ CÔNG TY TNHH TƯ VẤN THIẾT KẾ XÂY DỰNG ĐÔNG ANH	GIÁM ĐỐC: CÔNG TY TNHH TƯ VẤN THIẾT KẾ XÂY DỰNG ĐÔNG ANH	CỘNG TRÌNH: ĐƯỜNG TÔ 2 VÀ ĐƯỜNG HẸM 6B, TÔ 7, KHU PHỐ 8, PHƯỜNG TRUNG AN	TÊN BẢN VẼ: BÌNH ĐỒ BIÊN BẢO GIAO THÔNG	CHỦ TRƯ THIẾT KẾ THỂ HIỆN KIỂM TRA	BẢN VẼ SỐ: 02/02 NGÀY HOÀN THÀNH: 2026

TRẮC DỌC THIẾT KẾ

BẢN VẼ TRẮC ĐỌC THIẾT KẾ

CÔNG TRÌNH : ĐƯỜNG TỖ 2 VÀ ĐƯỜNG HẸM 6B, TỖ 7, KHU PHỐ 8, PHƯỜNG TRUNG AN

TỶ LỆ : X:1/ 1000 , Y:1/100

BẢN VẼ SỬ DỤNG HỆ CAO ĐỘ VN2000

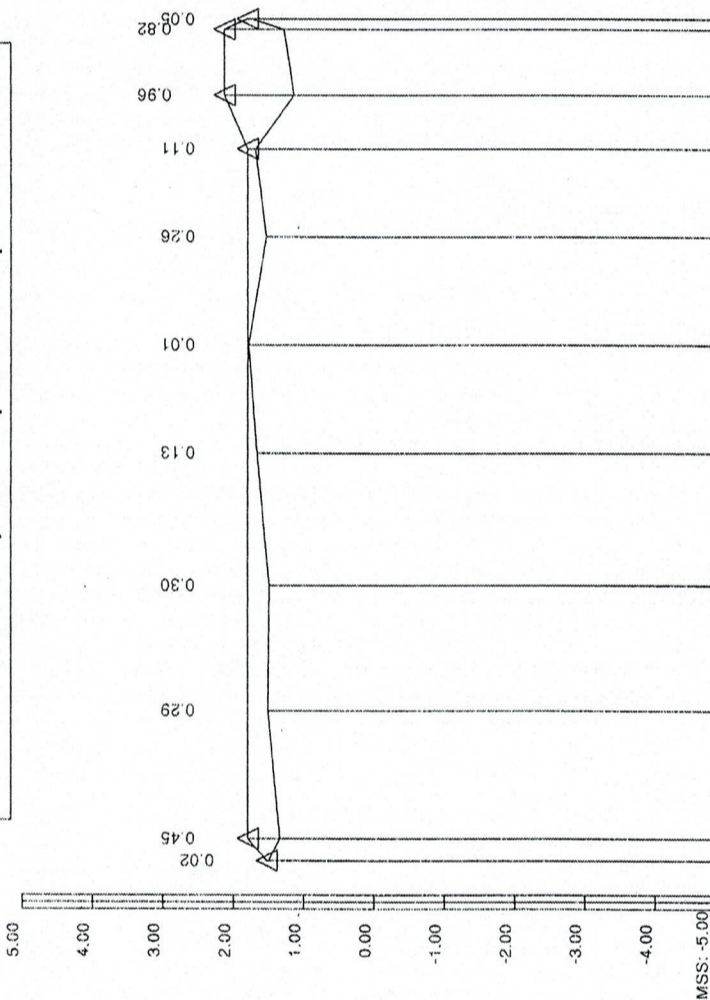

ĐỘ DỐC (%) / KHOẢNG CÁCH (m)	11	8.94 9.16	0.00 99.31	4.39 7.64	0.00 9.54	21.85 1.51
CAO ĐỘ THIẾT KẾ	12	1.52 1.51	1.80	1.80	2.10	2.08
CAO ĐỘ THIÊN NHIÊN	13	1.52 1.51	1.80	1.80	1.14	1.08
KHOẢNG CÁCH LỀ	14	3.16 18.34	19.03	15.54	7.64	9.54
KHOẢNG CÁCH CỘNG DỐN (m)	15	0.00 3.16	39.68	74.15	102.47	129.98
TÊN CỌC	16	C0C1	C2	C3	C4	C5
CỌC KM - CỌC ĐỈNH	17					
ĐOẠN THẲNG ĐOẠN CONG	18					L=121.16

CÔNG TY TNHH THIẾT KẾ XÂY DỰNG ĐỒNG HẠ
THIẾT KẾ ĐÃ THẨM TRA
 Theo văn bản thẩm tra số 200/KQTT-DH
 Ngày 02 tháng 02 năm 2026
 Nguyễn Nhật Bình

PHÒNG KINH TẾ, HẠ TẦNG VÀ ĐÔ THỊ PHƯỜNG TRUNG AN
THẨM ĐỊNH
 Theo Văn bản số 57/TT.ĐA-187A
 Ngày 13 tháng 03 năm 2026
 Xs: tên:
 Nguyễn Nhật Bình

CHỦ ĐẦU TƯ PHÒNG KINH TẾ, HẠ TẦNG VÀ ĐÔ THỊ VÀ ĐÔ THỊ PHƯỜNG TRUNG AN ĐỊA CHỈ: 196 PHẠM HÙNG PHƯỜNG TRUNG AN, TỈNH ĐỒNG THÁP	CHỖ ĐẤU TƯ PHÒNG KINH TẾ, HẠ TẦNG VÀ ĐÔ THỊ VÀ ĐÔ THỊ PHƯỜNG TRUNG AN ĐỊA CHỈ: 98 ĐOÀN THỊ NGHỆP, PHƯỜNG ĐÀO THẮNG, KHU PHỐ 8, TỖ 7, KHU PHỐ 8, PHƯỜNG TRUNG AN ĐIỆN THOẠI: 0948.228.448 - Email: XAYDUNGPHUONGTRUNGAN@GMAIL.COM	ĐƠN VỊ TƯ VẤN THIẾT KẾ CÔNG TY TNHH CÔNG TY TƯ VẤN THIẾT KẾ XÂY DỰNG ĐỒNG HẠ PHÚ LAM XÂY DỰNG PHÚ LAM ĐỊA CHỈ: 98 ĐOÀN THỊ NGHỆP, PHƯỜNG ĐÀO THẮNG, KHU PHỐ 8, TỖ 7, KHU PHỐ 8, PHƯỜNG TRUNG AN ĐIỆN THOẠI: 0948.228.448 - Email: XAYDUNGPHUONGTRUNGAN@GMAIL.COM	GIÁM ĐỐC: (Signature)	CÔNG TRÌNH: ĐƯỜNG TỖ 2 VÀ ĐƯỜNG HẸM 6B, TỖ 7, KHU PHỐ 8, PHƯỜNG TRUNG AN	TÊN BẢN VẼ: TRẮC ĐỌC THIẾT KẾ	CHỦ TRÌ THIẾT KẾ THẺ HIỆN KIỂM TRA	BAN VẼ SỐ: 01/01 NGÀY HOÀN THÀNH 2026
						TRANG HÀ DUY BẠCH	TRƯƠNG QUANG MINH

TRẮC NGANG THIẾT KẾ

MD (Đào/Đắp) 0.84-0.04 (m²)
 PN (Đào/Đắp) 0.01-0.68 (m²)
 CPDD: 0.40(m²)
 BTXM: 0.60 (m²)
 VẢI ĐÁ: 4.20 (m)
 VẾT HỮU CỎ: 0.30 (m²)

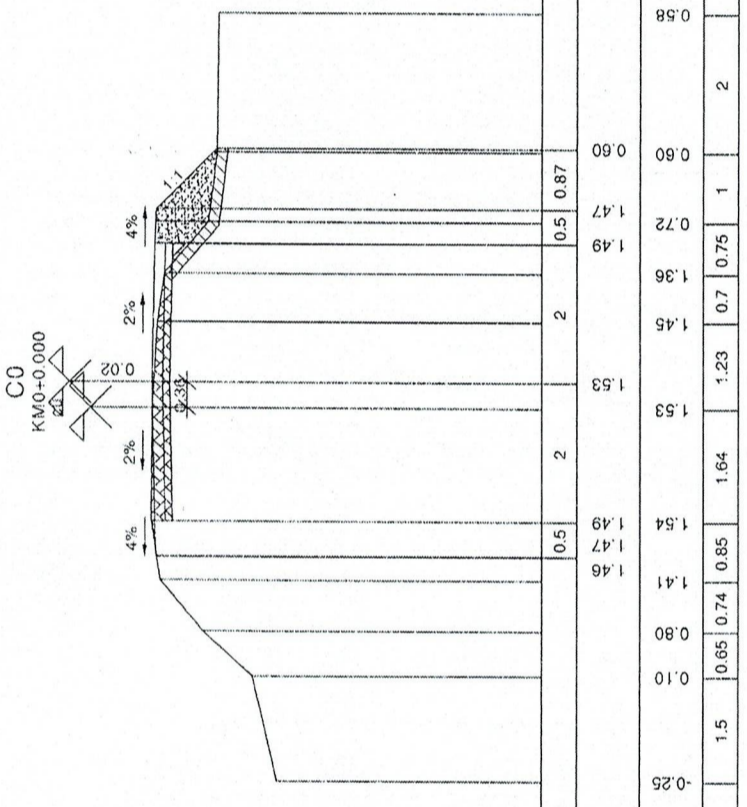

KHOẢNG CÁCH LỀ THIẾT KẾ	0.5	2	2	0.5	0.87
CAO ĐỘ THIẾT KẾ	1.46	1.47	1.49	1.49	1.47
CAO ĐỘ TỰ NHIÊN	0.80	0.10	0.25	1.53	1.53
KHOẢNG CÁCH LỀ KHẢO SÁT	1.5	0.65	0.74	0.85	1.64
				1.23	0.7
				0.75	1
				2	2

MD (Đào/Đắp) 0.00-0.93 (m²)
 PN (Đào/Đắp) 0.00-1.45 (m²)
 CPDD: 0.40(m²)
 BTXM: 0.60 (m²)
 VẢI ĐÁ: 4.20 (m)
 VẾT HỮU CỎ: 1.02 (m²)

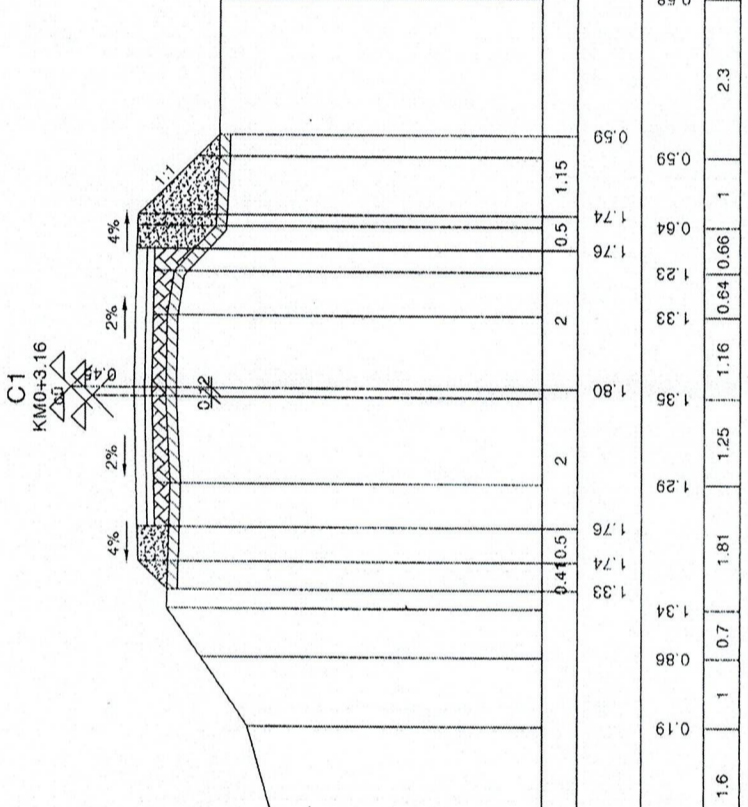

KHOẢNG CÁCH LỀ THIẾT KẾ	0.4	0.5	2	0.5	1.15
CAO ĐỘ THIẾT KẾ	1.33	1.34	1.74	1.74	1.76
CAO ĐỘ TỰ NHIÊN	0.26	0.19	0.08	0.88	1.33
KHOẢNG CÁCH LỀ KHẢO SÁT	1.6	1	0.7	1.81	1.25
				1.16	1.16
				0.64	0.66
				1	2.3

CÔNG TY TNHH THIẾT KẾ XÂY DỰNG ĐỒNG HẠ
THIẾT KẾ ĐÃ THẨM TRA
 Theo văn bản thẩm tra số 500/KQTT-DH
 Ngày 12 tháng 3 năm 2026
 Nguyễn Nhật Bình

PHÒNG KINH TẾ, HẠ TẦNG VÀ ĐỘ THỊ PHƯƠNG TRUNG AN
TIỀN M DUY
 Theo Văn bản số 53/TTĐDA-KQTT
 Ngày 13 tháng 3 năm 2026
 Ký tên: Nguyễn Nhật Bình

CHỦ ĐẦU TƯ PHÒNG KINH TẾ HẠ TẦNG VÀ ĐỘ THỊ PHƯƠNG TRUNG AN ĐỊA CHỈ: 196, PHẠM HÙNG, PHƯỜNG TRUNG AN, TỈNH ĐỒNG THÁP	PHÒNG TRƯNG PHÒNG KINH TẾ HẠ TẦNG VÀ ĐỘ THỊ PHƯƠNG TRUNG AN LÊ TÂN HÙNG	ĐƠN VỊ TƯ VẤN THIẾT KẾ: CÔNG TY TNHH XÂY DỰNG NHỊP VÀ VẠN THIẾT KẾ PHÚ LÂM XÂY DỰNG ĐỊA CHỈ: 98 ĐOÀN THỊ NGHIỆP, PHƯỜNG ĐÀO THÀNH, THỊ SÀI GÒN, TỈNH ĐỒNG THÁP ĐIỆN THOẠI: 0943.228.448 - Email: XAYDUNGPHULAM@GMAIL.COM	GIÁM ĐỐC: PHÚ LÂM XÂY DỰNG	CÔNG TRÌNH: ĐƯỜNG TỖ 2 VÀ ĐƯỜNG HẸM 8B, TỖ 7, KHU PHỐ 8, PHƯỜNG TRUNG AN	TÊN BẢN VẼ: TRẮC NGANG CHI TIẾT	CHỦ TRÌ THIẾT KẾ TRƯƠNG HẠ DUY BẠCH	BẢN VẼ SỐ: 01/04
						CHỦ TRÌ THẺ HIỆN TRƯƠNG QUANG MINH	NGÀY HOÀN THÀNH: 2026

MĐ (Đào/Đắp) 0.00-0.13 (m²)
 PN (Đào/Đắp) 0.00-0.76 (m²)
 CPDD: 0.40(m²)
 BTXM: 0.60 (m²)
 VẢI ĐÌA: 4.20 (m)
 VẾT HỮU CỎ: 1.03 (m)

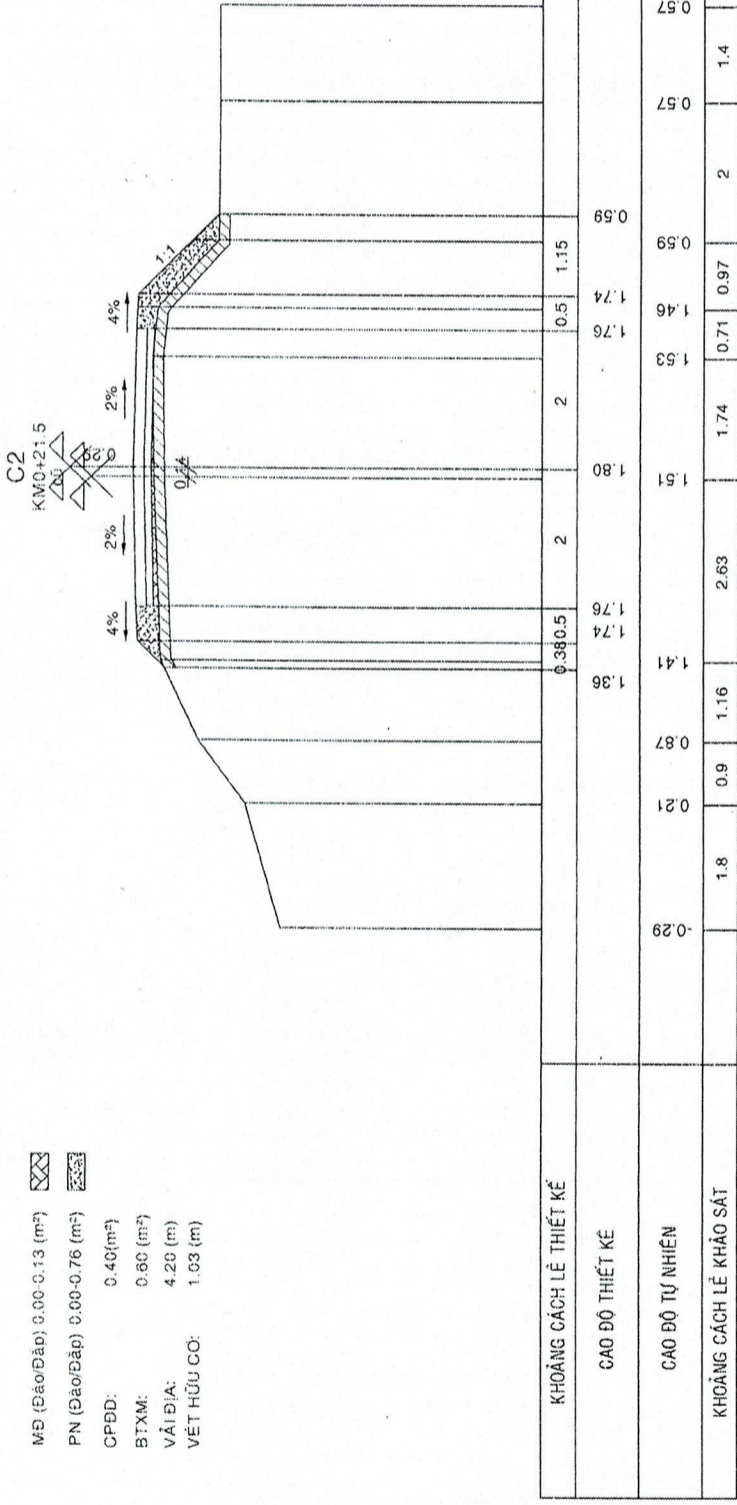

PHÒNG KINH TẾ, HẠ TẦNG VÀ ĐO LƯỜNG TRUNG AN
TRẦN VĂN ĐÌNH
 Theo Văn bản số 57/TT/DA-KATA
 Ngày 13 tháng 3 năm 2026
 Ký tên:
 Nguyễn Nhật Bình

MĐ (Đào/Đắp) 0.00-0.40 (m²)
 PN (Đào/Đắp) 0.00-0.96 (m²)
 CPDD: 0.40(m²)
 BTXM: 0.60 (m²)
 VẢI ĐÌA: 4.20 (m)
 VẾT HỮU CỎ: 1.05 (m²)

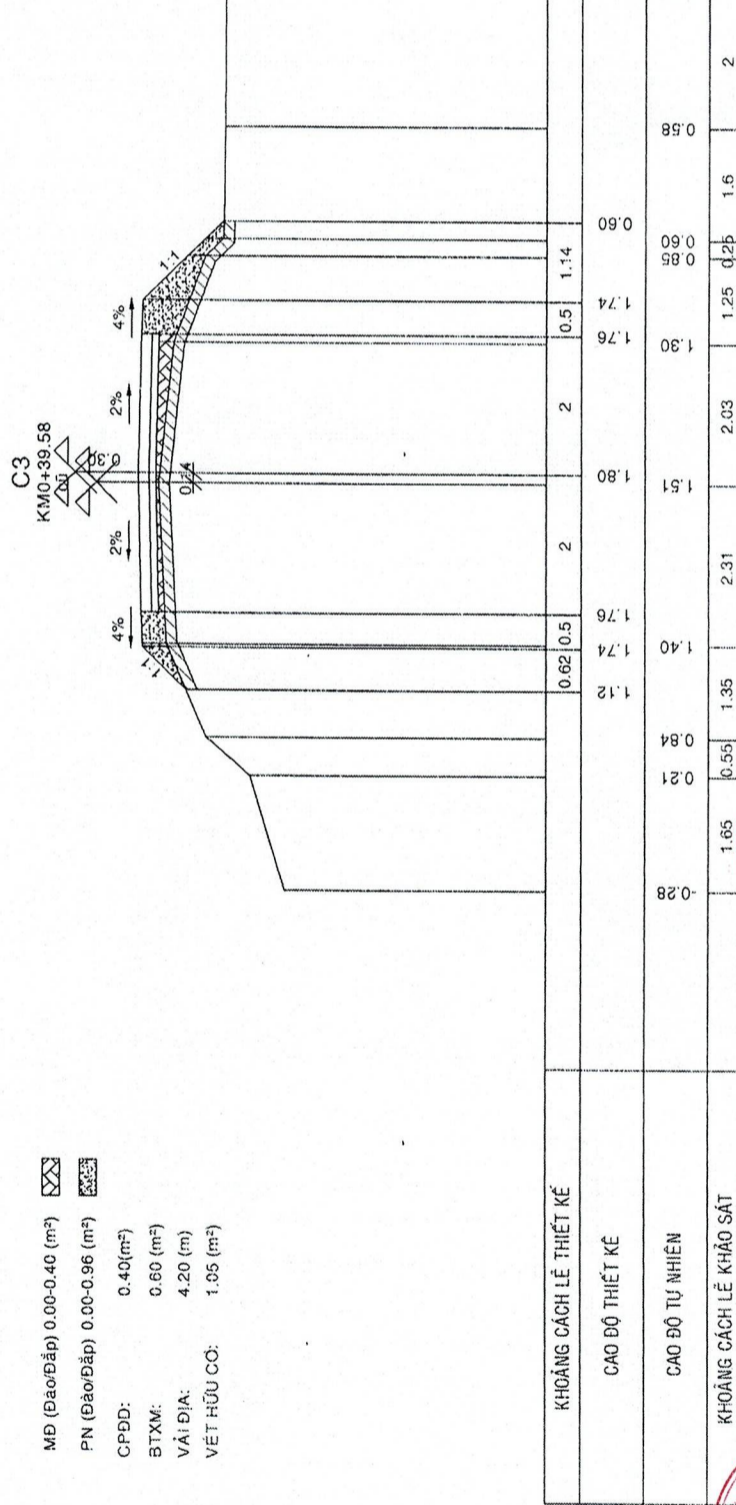

CÔNG TY TNHH THIẾT KẾ XÂY DỰNG ĐÔNG HÀ
THIẾT KẾ ĐÃ THẨM TRA
 Theo văn bản tham tra số 20/KQTT-DH
 Ngày 22 tháng 2 năm 2026
 Trần Phước Vinh

KHOẢNG CÁCH LỀ THIẾT KẾ	0.62	0.5	1.14	0.80	0.60	0.60	0.60	0.60	0.57
CAO ĐỘ THIẾT KẾ	1.12	1.40	1.74	1.76	1.74	1.76	1.76	1.76	0.57
CAO ĐỘ TỰ NHIÊN	0.84	0.84	0.94	1.40	1.74	1.76	1.80	1.80	0.57
KHOẢNG CÁCH LỀ KHẢO SÁT	1.65	0.55	1.35	2.31	2.03	1.74	1.25	1.5	2

CHỦ ĐẦU TƯ PHÒNG KINH TẾ HẠ TẦNG VÀ ĐO LƯỜNG TRUNG AN PHƯƠNG TRUNG AN, TỈNH ĐÔNG THÁP ĐỊA CHỈ: 196, PHẠM HÙNG, PHƯỜNG TRUNG AN, TỈNH ĐÔNG THÁP	PHÒNG DẪNG PHONG CÔNG HOÀ X.H.C.H. VIỆT NAM KINH TẾ HẠ TẦNG VÀ ĐO LƯỜNG TRUNG AN PHƯƠNG TRUNG AN, TỈNH ĐÔNG THÁP	ĐƠN VỊ TƯ VẤN THIẾT KẾ CÔNG TY TNHH CÔNG TY TƯ VẤN THIẾT KẾ XÂY DỰNG ĐÔNG HÀ PHU LAM XÂY DỰNG PHU LAM ĐỊA CHỈ: 98 ĐOÀN THỊ NGHIỆP, PHƯỜNG ĐOÀN THÁP, QUẬN THÁP CHIÊN, TP. HỒ CHÍ MINH ĐIỆN THOẠI: 0948 228 449 - Email: XUYDUNGHUAN@GMAIL.COM	GIÁM ĐỐC: 	CÔNG TRÌNH: ĐƯỜNG TÔ 2 VÀ ĐƯỜNG HẸM 68, TÔ 7, KHU PHỐ 8, PHƯỜNG TRUNG AN	TÊN BẢN VẼ: TRẮC NGANG CHI TIẾT	CHỦ TRƯ	TRANG HÀ DUY BẠCH	BẢN VẼ SỐ: 02/04
						THIẾT KẾ		NGÀY HOÀN THÀNH 2026
						THỂ HIỆN		
						KIỂM TRA	TRƯƠNG QUANG MINH	

MĐ (Đào/Đắp) 0.17-0.32 (m²)
 PN (Đào/Đắp) 0.00-1.12 (m²)
 CPDD: 0.40(m²)
 BTXM: 0.60 (m²)
 VẢI ĐỊA: 4.20 (m)
 VẾT HỮU CỎ: 0.85 (m)

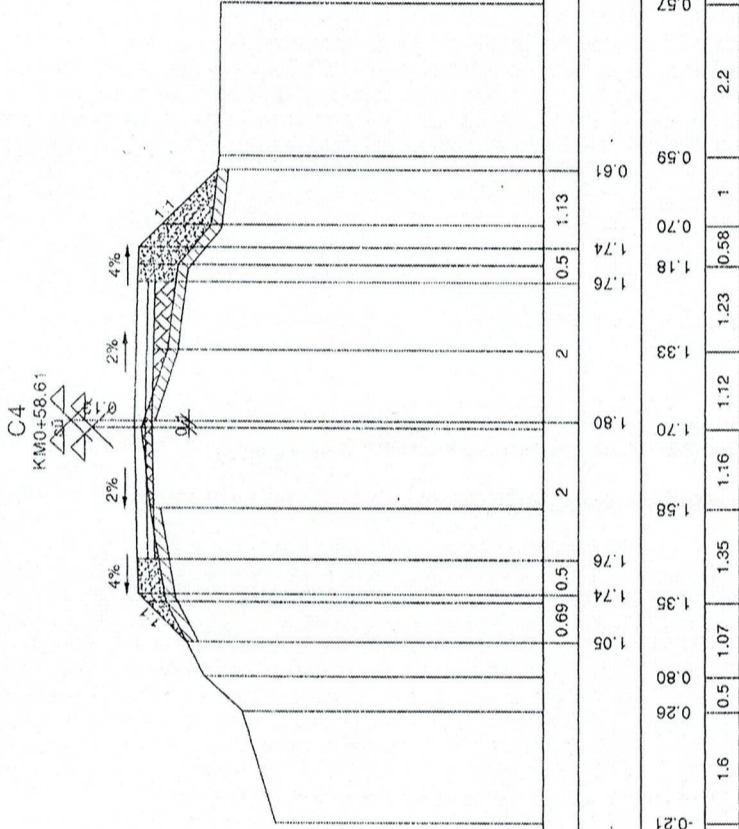

PHÒNG KINH TẾ, HẠ TẦNG VÀ ĐỒ THỊ PHƯỜNG TRUNG AN
THẨM ĐỊNH
 Theo Văn bản số 55/1770/Đ.A-16/TA
 Ngày 13 tháng 3 năm 2026
 Ký tên:
 Nguyễn Nhật Bình

CÔNG TY TNHH THIẾT KẾ XÂY DỰNG ĐÔNG HẠ
THIẾT KẾ ĐÁI THẨM TRA
 Theo văn bản tham khảo số 320/KOTT-DH
 Ngày 03 tháng 3 năm 2026
 Trần Phước Vĩnh

MĐ (Đào/Đắp) 0.72-0.08 (m²)
 PN (Đào/Đắp) 0.00-1.06 (m²)
 CPDD: 0.40(m²)
 BTXM: 0.60 (m²)
 VẢI ĐỊA: 4.20 (m)
 VẾT HỮU CỎ: 0.55 (m)

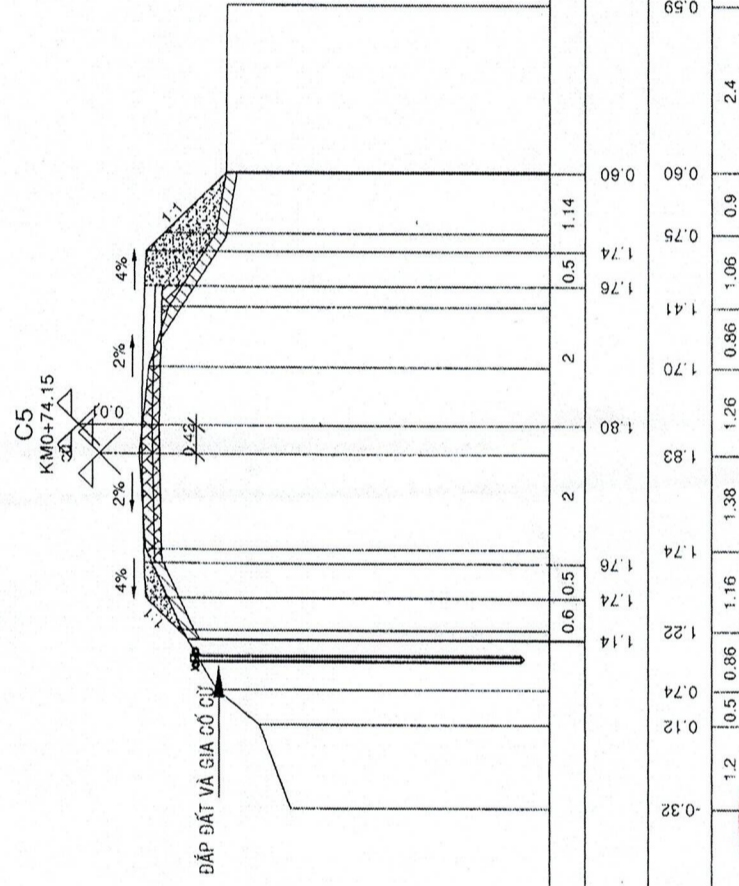

CHỦ ĐẦU TƯ: PHÒNG TRUNG AN VÀ ĐỒ THỊ PHƯỜNG TRUNG AN
 ĐƠN VỊ TƯ VẤN THIẾT KẾ: CÔNG TY TNHH THIẾT KẾ XÂY DỰNG ĐÔNG HẠ
 GIÁM ĐỐC: PHỤ LÂM PHÚ LÂM
 LÊ TẤN HÙNG
 ĐỊA CHỈ: 98 ĐOÀN THƯƠNG NGHIỆP, PHƯỜNG ĐÀO THẮNG, QUẬN ĐÔNG THẠP
 ĐIỆN THOẠI: 0928 228 248 - Email: XAYDUNGPHUOLAM@GMAIL.COM

CHỦ TRƯỞNG PHÒNG: PHÙNG VĂN AN
 THẨM TRA: TRẦN PHƯỚC VĨNH
 KIỂM TRA: NGUYỄN VĂN AN
 TIỀN BẢN VẼ: TRÁC NGANG CHI TIẾT
 CÔNG TRÌNH: ĐƯỜNG TỖ 2 VÀ ĐƯỜNG HẸM 6B, TỖ 7, KHU PHỐ 8, PHƯỜNG TRUNG AN
 BẢN VẼ SỐ: 03/04
 NGÀY HOÀN THÀNH: 2026

MD (Đào/Đắp) 0.00-0.36 (m²)
 PN (Đào/Đắp) 0.00-0.95 (m²)
 CPDD: 0.40(m²)
 BTXM: 0.60 (m²)
 VẢI ĐỊA: 4.20 (m)
 VẾT HỮU CƠ: 0.98 (m)

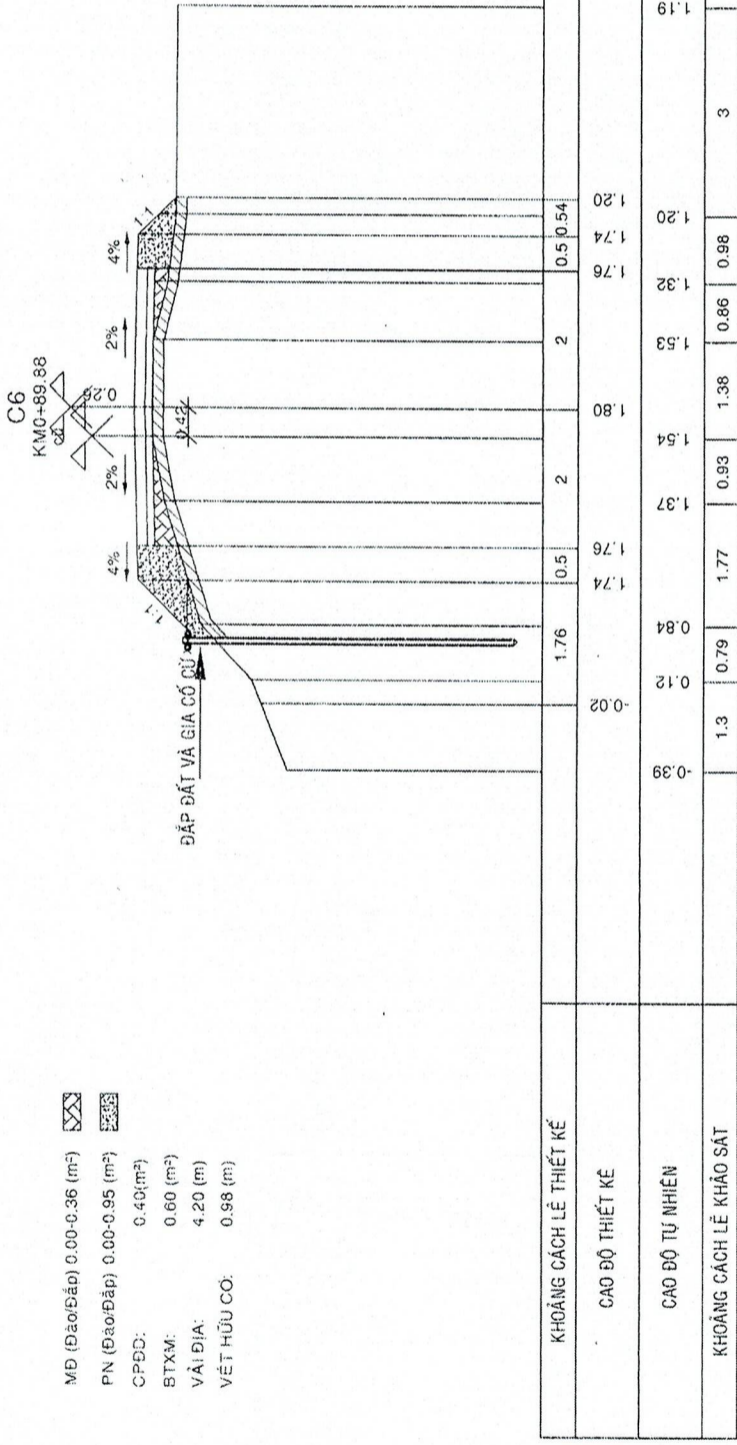

MD (Đào/Đắp) 0.46-0.03 (m²)
 PN (Đào/Đắp) 0.00-0.62(m²)
 CPDD: 0.40(m²)
 BTXM: 0.60 (m²)
 VẢI ĐỊA: 4.20 (m)
 VẾT HỮU CƠ: 0.58 (m)

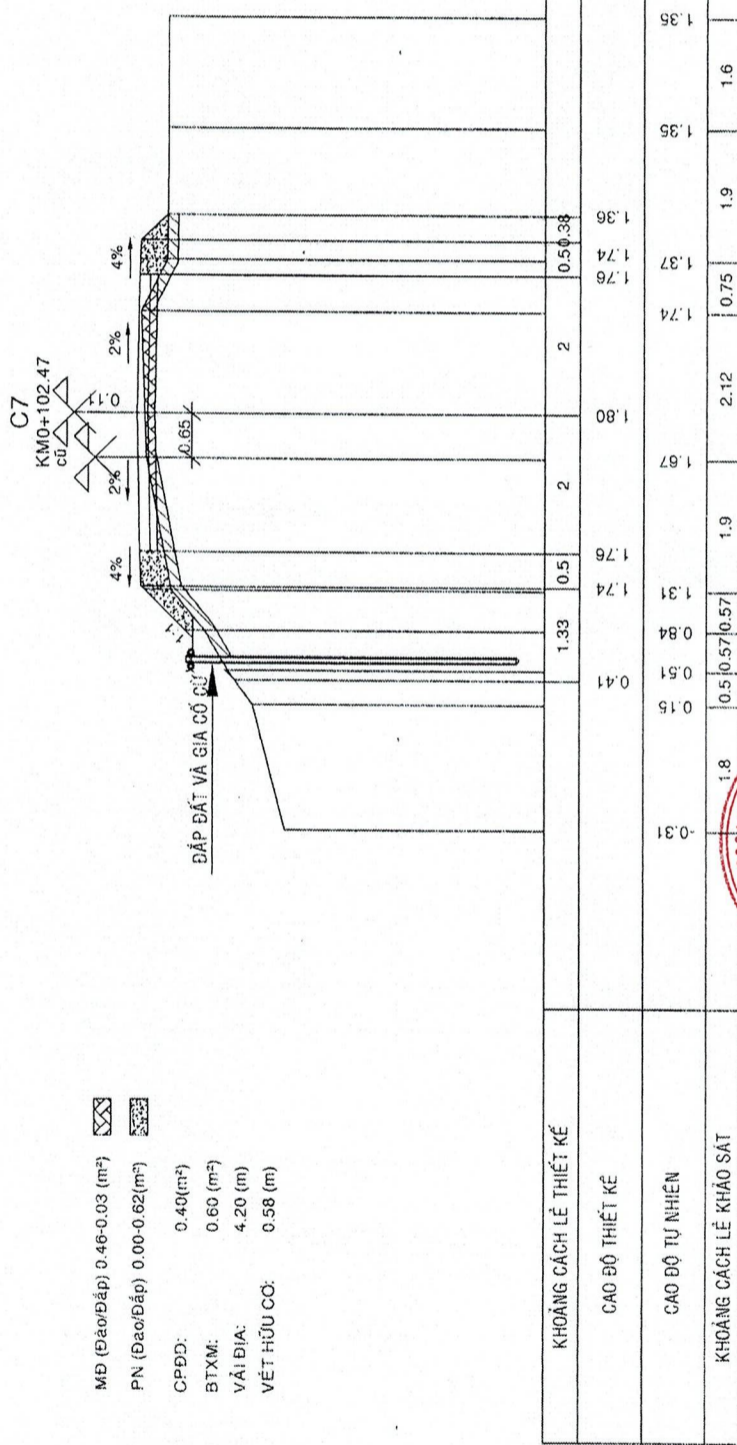

PHÒNG KINH TẾ, HẠ TẦNG VÀ ĐÔ THỊ PHƯỜNG TRUNG AN
TRẦN VĂN BÌNH
 Theo Văn bản số 57/1770/Đ.T. ngày 17/10/2026
 Ngày 13 tháng 3 năm 2026
 Ký tên: *Nguyễn Nhật Bình*

CÔNG TY TNHH THIẾT KẾ XÂY DỰNG ĐỒNG HÀ
THIẾT KẾ ĐÃ THẨM TRA
 Theo văn bản thẩm tra số 509/KOTT-DH ngày 10 tháng 3 năm 2026
Trần Phước Vĩnh

CHỦ ĐẦU TƯ PHÒNG KINH TẾ HẠ TẦNG VÀ ĐÔ THỊ PHƯỜNG TRUNG AN ĐỊA CHỈ: 190, PHẠM HÙNG PHƯỜNG TRUNG AN, TỈNH ĐỒNG THÁP	PHÒNG KINH TẾ HẠ TẦNG VÀ ĐÔ THỊ PHƯỜNG TRUNG AN ĐỊA CHỈ: 98 ĐOÀN THỊ NGHIỆP, PHƯỜNG ĐÀO THÀNH, TỈNH ĐỒNG THÁP ĐIỆN THOẠI: 0948.228.448 - Email: XAYDUNGPHULAM@GMAIL.COM	ĐƠN VỊ TƯ VẤN THIẾT KẾ CÔNG TY TNHH TỰ VẤN THIẾT KẾ VÀ TƯ VẤN THIẾT KẾ XÂY DỰNG PHÚ LÂM ĐỊA CHỈ: 100/100B/17 Đ. NGUYỄN VĂN CỎ, PHƯỜNG TRUNG AN, TỈNH ĐỒNG THÁP	GIÁM ĐỐC: <i>[Signature]</i>	CÔNG TRÌNH: ĐƯỜNG TỖ 2 VÀ ĐƯỜNG HẸM 6B, TỖ 7, KHU PHỐ 8, PHƯỜNG TRUNG AN	TÊN BẢN VẼ: TRẮC NGANG CHI TIẾT	CHỦ TRÌ	TRANG HÀ DUY BẠCH	BẢN VẼ SỐ: 04/04
						THIẾT KẾ		THỂ HIỆN

BÌNH ĐỒ THIẾT KẾ CẦU ĐƯỜNG TỖ 2

BẢN VẼ BÌNH ĐỒ GIA CỐ HỒ ĐÀO MÓNG CẦU

CÔNG TRÌNH : ĐƯỜNG TỖ 2 VÀ ĐƯỜNG HẸM 6B, TỖ 7, KHU PHỐ 8, PHƯỜNG TRUNG AN

TỶ LỆ : 1/500

BẢN VẼ SỬ DỤNG HỆ CAO ĐỘ VN2000

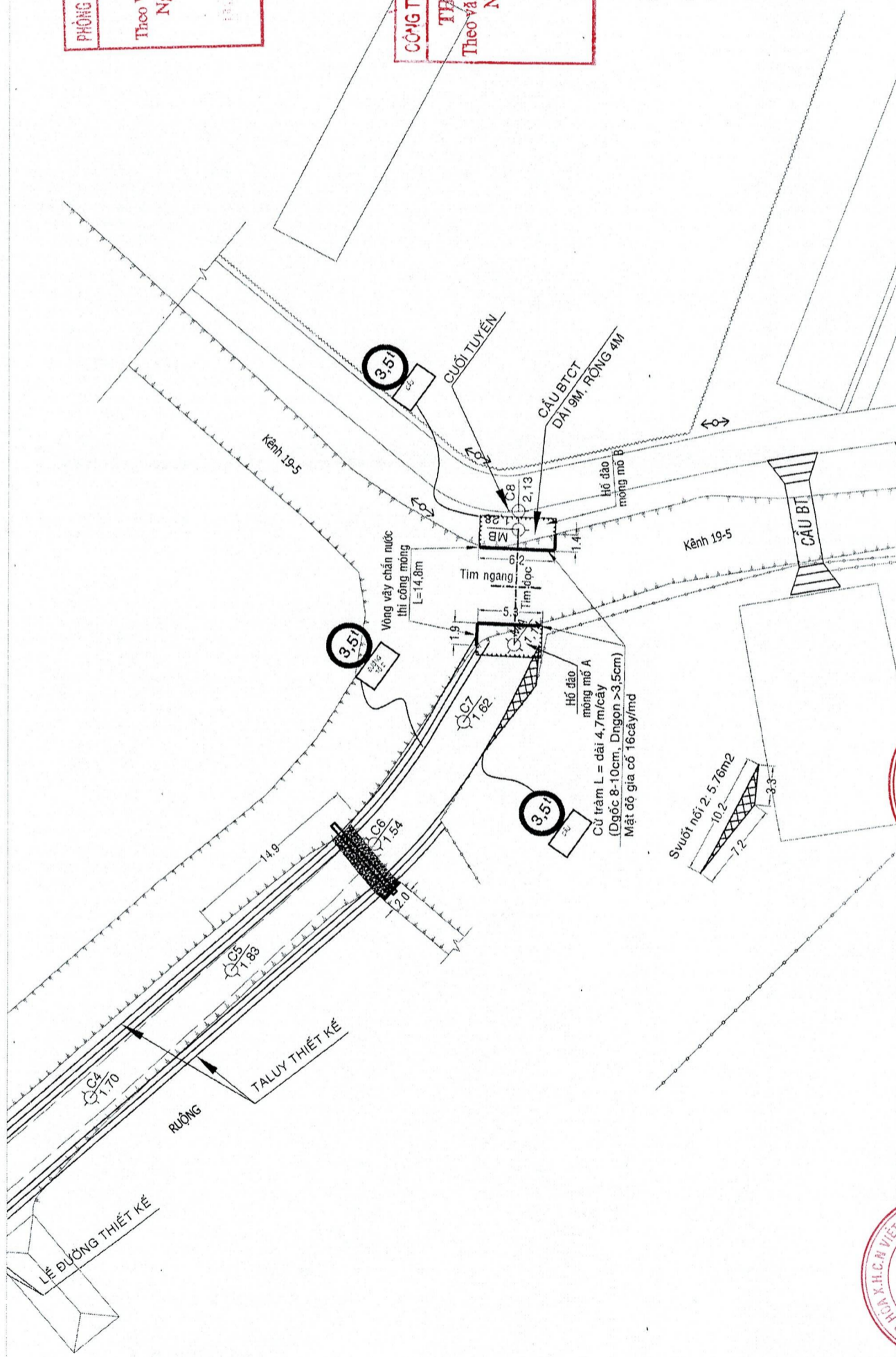

PHÒNG KINH TẾ, HẠ TẦNG VÀ ĐÔ THỊ PHƯỜNG TRUNG AN
TIẾN DINH
 Theo Văn bản số 55/TA.ĐT...K&TĐ
 Ngày 13 tháng 3 năm 2026
 Ký tên: Nguyễn Nhật Bình

CÔNG TY TNHH THIẾT KẾ XÂY DỰNG ĐÔNG HÀ
THIẾT KẾ ĐÀ THẨM TRA
 Theo văn bản thẩm tra số 500/KQTT-DH
 Ngày 13 tháng 3 năm 2026
 Trần Quốc Vinh

CHỦ ĐẦU TƯ: PHÒNG KINH TẾ, HẠ TẦNG VÀ ĐÔ THỊ PHƯỜNG TRUNG AN ĐỊA CHỈ: 190, PHẠM HÙNG, PHƯỜNG TRUNG AN, TỈNH ĐỒNG THÁP	CHỦ TRÌ: THIẾT KẾ THỂ HIỆN KIỂM TRA	TÊN BẢN VẼ: BÌNH ĐỒ THIẾT KẾ CẦU	CÔNG TRÌNH: ĐƯỜNG TỖ 2 VÀ ĐƯỜNG HẸM 6B, TỖ 7, KHU PHỐ 8, PHƯỜNG TRUNG AN	GIÁM ĐỐC: PHU LAM	ĐƠN VỊ TƯ VẤN THIẾT KẾ: CÔNG TY TNHH THIẾT KẾ XÂY DỰNG ĐÔNG HÀ PHU LAM	BẢN VẼ SỐ: 02/02
						NGÀY HOÀN THÀNH: 2026

TRẮC DỌC CẦU

CỌC TIÊU 2M/CỌC
PHÍA MỐ A: 8 CỌC

km 0+102,47

LÀN CÁN NHẬP 9m - TL:1/20

km 0+121,16

CỌC TIÊU 2M/CỌC

PHÒNG THIẾT KẾ VÀ ĐO THẠCH PHƯƠNG TRUNG AN

THẨM ĐỊNH

Theo Văn bản số 53/2020/ĐA-QLĐT
Ngày 13 tháng 3 năm 2020

Ký tên:
Nguyễn Nhật Bình

DIỆN TÍCH ĐÀO MỐ 1: 1.60 M²
DIỆN TÍCH ĐÁP HOÀN TRẢ MỐ 1: 1.02 M²

DIỆN TÍCH ĐÀO MỐ 2: 2.08 M²
DIỆN TÍCH ĐÁP HOÀN TRẢ MỐ 2: 1.40 M²

CÔNG TY TNHH THIẾT KẾ XÂY DỰNG ĐÔNG HÀ

THIẾT KẾ ĐÃ THẨM TRA

Theo văn bản thẩm tra số 09/KQTT-ĐH
Ngày 02 tháng 3 năm 2020

Ký tên:
Trần Phước Vinh

+3.00
+2.00
+1.00
0.00
-1.00
-2.00
-3.00
-4.00
-5.00
-6.00
-7.00

TÊN CỌC	C7	MA	MB	C8
DỐC DỌC THIẾT KẾ	4,32%	0,00%	2,18%	1,5%
CAO ĐỘ THIẾT KẾ	1,80	2,10	2,10	1,80
CAO ĐỘ TỰ NHIÊN	1,69	1,14	1,05	1,28
CỰ LY LỀ	-	1,99	0,43	1,35
CỰ LY LỀ CỘNG DỒN	102,47	1,63	0,84	119,64
ĐƯỜNG THẲNG, ĐƯỜNG CONG				

TÊN BẢN VẼ:	TRẠC DỌC CẦU
CÔNG TRÌNH:	ĐƯỜNG TỖ 2 VÀ ĐƯỜNG HẸM 68, TỖ 7, KHU PHỐ 8, PHƯỜNG TRUNG AN
CHỦ TRỊ	TRANG HÀ DUY BÁCH
THIẾT KẾ	TRƯỜNG QUANG MINH
THẺ HIỆN	
KIỂM TRA	

CHỦ ĐẦU TƯ: CÔNG TY TNHH PHƯƠNG TRUNG AN

PHÒNG KINH TẾ VÀ ĐO THẠCH PHƯƠNG TRUNG AN

PHÒNG TRƯỞNG PHÒNG: KINH TẾ VÀ ĐO THẠCH PHƯƠNG TRUNG AN

ĐƠN VỊ TƯ VẤN THIẾT KẾ: CÔNG TY TNHH TƯ VẤN THIẾT KẾ VÀ XÂY DỰNG PHÚ LÂM

ĐƠN VỊ TƯ VẤN THIẾT KẾ: CÔNG TY TNHH TƯ VẤN THIẾT KẾ VÀ XÂY DỰNG PHÚ LÂM

PHÚ LÂM PHÚ LÂM

ĐIA CHỈ: 98 ĐOÀN THỊ NGHIỆP, PHƯỜNG ĐÀO THANH, THỊ XÃ ĐÔNG THẠP
ĐIỆN THOẠI: 0948 228 448 - Email: XAYDUNGPHULAM@GMAIL.COM

ĐỊA CHỈ: 196 PHẠM HÙNG, PHƯỜNG TRUNG AN, TỈNH ĐÔNG THẠP

LÊ TÂN HÙNG

ĐƠN VỊ TƯ VẤN THIẾT KẾ: CÔNG TY TNHH TƯ VẤN THIẾT KẾ VÀ XÂY DỰNG PHÚ LÂM

PHÚ LÂM PHÚ LÂM

ĐỊA CHỈ: 98 ĐOÀN THỊ NGHIỆP, PHƯỜNG ĐÀO THANH, THỊ XÃ ĐÔNG THẠP
ĐIỆN THOẠI: 0948 228 448 - Email: XAYDUNGPHULAM@GMAIL.COM

ĐƠN VỊ TƯ VẤN THIẾT KẾ: CÔNG TY TNHH TƯ VẤN THIẾT KẾ VÀ XÂY DỰNG PHÚ LÂM

CHỦ TRỊ	TRANG HÀ DUY BÁCH
THIẾT KẾ	TRƯỜNG QUANG MINH
THẺ HIỆN	
KIỂM TRA	

BẢN VẼ SỐ	01/01
NGÀY HOÀN THÀNH	2026

TRẮC NGANG ĐƯỜNG VÀO CẦU

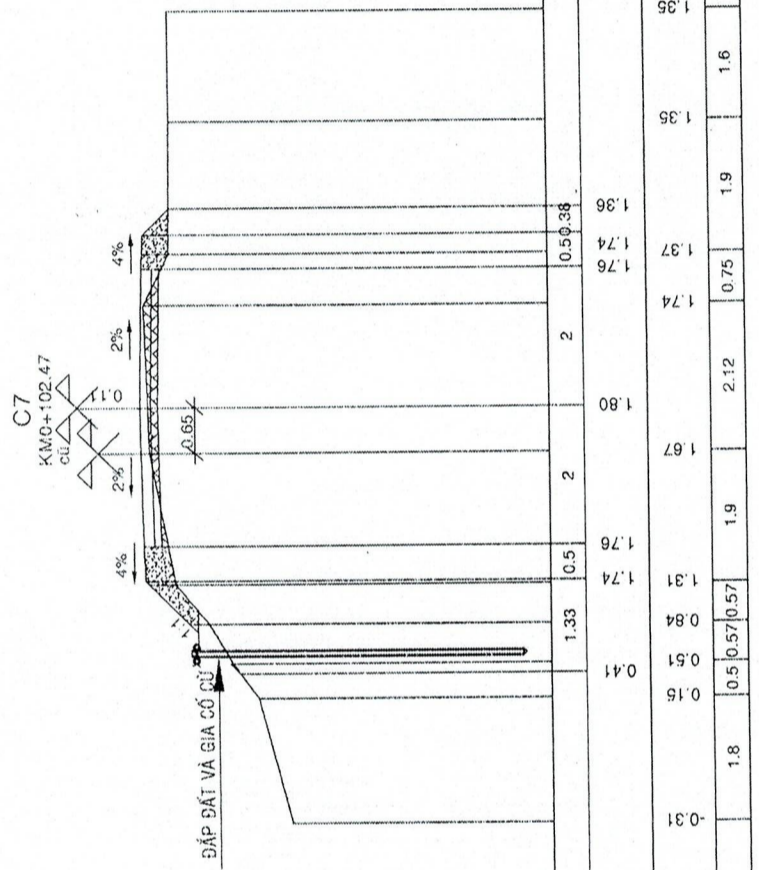

MĐ (Đào/Đắp) 0.46-0.03 (m²)
 PN (Đào/Đắp) 0.00-0.62(m²)
 CPĐD: 0.40(m²)
 BTXM: 0.60 (m²)
 VẢI ĐỊA: 4.20 (m)

KHOẢNG CÁCH LỀ THIẾT KẾ
 CAO ĐỘ THIẾT KẾ
 CAO ĐỘ TỰ NHIÊN
 KHOẢNG CÁCH LỀ KHẢO SÁT

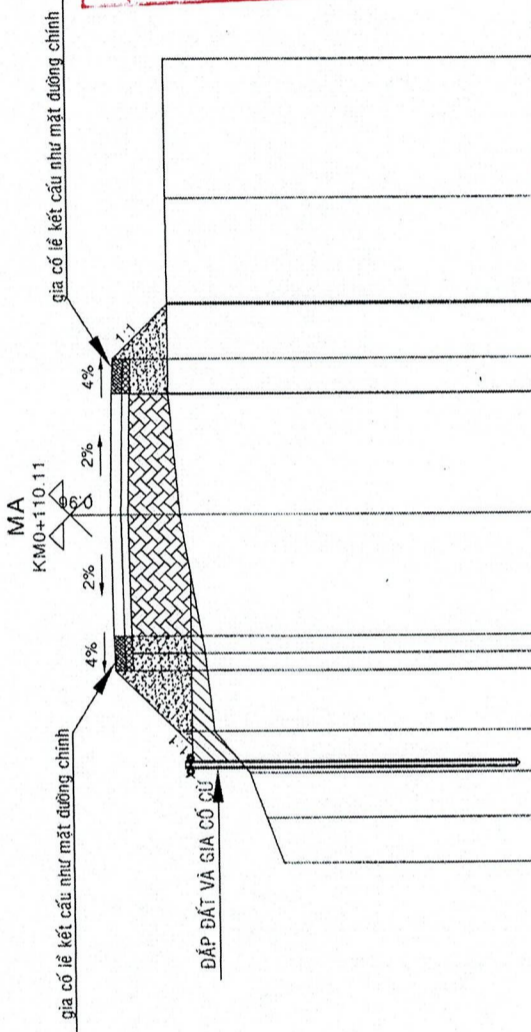

MĐ (Đào/Đắp) 0.00-2.58 (m²)
 PN (Đào/Đắp) 0.00-1.58 (m²)
 CPĐD: 0.45(m²)
 BTXM: 0.875(m²)
 VẢI ĐỊA: 4.70m)

KHOẢNG CÁCH LỀ THIẾT KẾ
 CAO ĐỘ THIẾT KẾ
 CAO ĐỘ TỰ NHIÊN
 KHOẢNG CÁCH LỀ KHẢO SÁT

PHÒNG KINH TẾ, HẠ TẦNG VÀ ĐÔ THỊ PHƯỜNG TRUNG AN
THIÊN BÌNH
 Theo Văn bản số 55/.../...
 Ngày 13 tháng 3 năm 2026
 Ký tên: Nguyễn Mạnh Bình

CÔNG TY TNHH THIẾT KẾ XÂY DỰNG ĐÔNG HÀ
THIẾT KẾ ĐÃ THẨM TRA
 Theo văn bản thẩm tra số 200/KQTT-DH
 Ngày 02 tháng 5 năm 2026
 Lê Tấn Hùng

CHỦ ĐẦU TƯ
PHÒNG KINH TẾ HẠ TẦNG VÀ ĐÔ THỊ PHƯỜNG TRUNG AN
 LÊ TẤN HÙNG
 Địa chỉ: 196 PHẠM HÙNG, PHƯỜNG TRUNG AN, TỈNH ĐÔNG THÁP

ĐƠN VỊ TƯ VẤN THIẾT KẾ
CÔNG TY TNHH TƯ VẤN THIẾT KẾ XÂY DỰNG ĐÔNG HÀ
PHÚ LÂM PHỤ LÂM
 Địa chỉ: 98 ĐOÀN THỊ NGHIỆP, PHƯỜNG ĐOÀN THÁP, TỈNH ĐÔNG THÁP
 Điện thoại: 0928.228.426 - Email: XAVYDINGPHU@GMAIL.COM

CÔNG TRÌNH:
 ĐƯỜNG TỖ 2 VÀ ĐƯỜNG HẸM 6B, TỖ 7, KHU PHỐ 8, PHƯỜNG TRUNG AN

TÊN BẢN VẼ:
TRẮC DỌC CẦU

CHỦ TRÌ THIẾT KẾ THỂ HIỆN KIỂM TRA
 TRANH HÀ DUY BẠCH
 TRƯƠNG QUANG MINH

BẢN VẼ SỐ: 01/02
 NGÀY HOÀN THÀNH: 2026

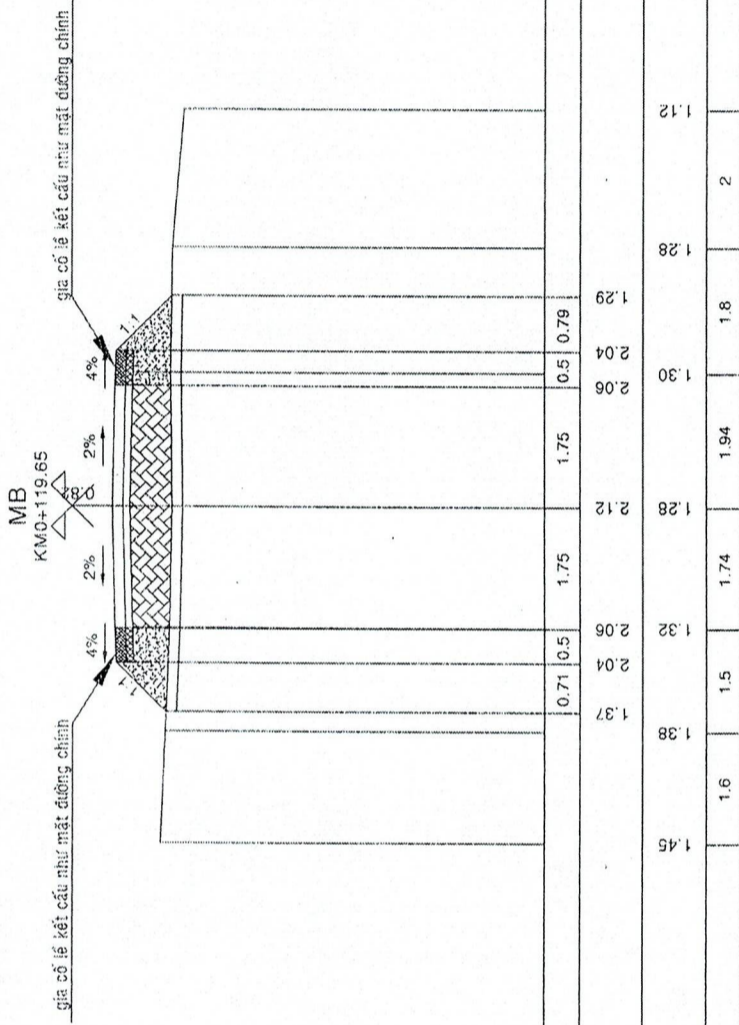

MB (Đào/Đắp) 0.00-1.99 (m²)
 PN (Đào/Đắp) 0.00-1.09 (m²)
 CPDD: 0.45(m²)
 BTXM: 0.675(m²)
 VẢI ĐỊA: 4.70m

KHOẢNG CÁCH LỀ THIẾT KẾ	0.71	0.5	1.75	1.75	0.5	0.79	1.29	1.28	2
CAO ĐỘ THIẾT KẾ	2.04	2.04	1.32	1.28	1.30	2.06	1.29	1.28	2
CAO ĐỘ TỰ NHIÊN	1.38	1.37	1.32	1.28	1.30	2.06	1.29	1.28	2
KHOẢNG CÁCH LỀ KHẢO SÁT	1.6	1.5	1.74	1.74	1.94	1.8	1.8	1.8	2

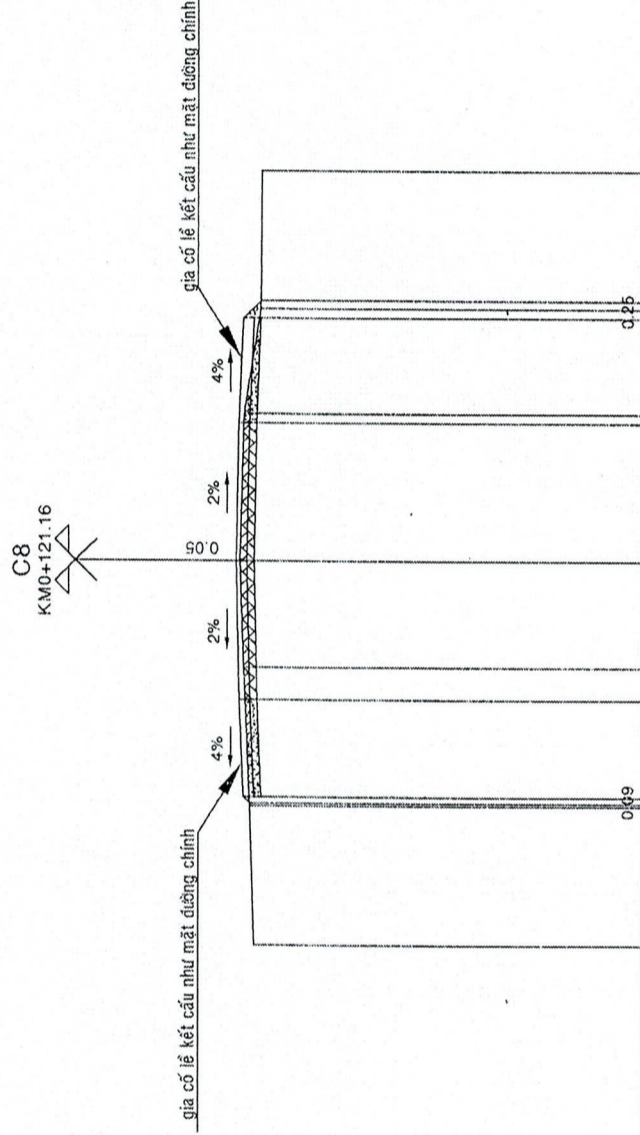

MB (Đào/Đắp) 0.76-0.00 (m²)
 PN (Đào/Đắp) 0.40-0.03 (m²)
 CPDD: 0.70 (m²)
 BTXM: 1.04 (m²)
 VẢI ĐỊA: 7.20 (m)

KHOẢNG CÁCH LỀ THIẾT KẾ	1.4	2	2	1.53	2.13	1.5	2	1.44
CAO ĐỘ THIẾT KẾ	1.70	1.76	1.70	1.69	1.76	1.70	1.45	1.44
CAO ĐỘ TỰ NHIÊN	1.61	1.61	1.70	1.75	1.69	1.70	1.45	1.44
KHOẢNG CÁCH LỀ KHẢO SÁT	2	2	2	2.13	1.5	2	2	2

CÔNG TY TNHH THIẾT KẾ XÂY DỰNG ĐÔNG HÀ
THIẾT KẾ ĐÃ THẨM TRA
 Theo văn bản thẩm tra số 309/KQTĐ-ĐH
 Ngày 03 tháng 3 năm 2026
 Trần Phước Vinh

PHÒNG KINH TẾ, HẠ TẦNG VÀ ĐÔ THỊ PHƯỜNG TRUNG AN
THẨM ĐỊNH
 Theo Văn bản số 17/HNA-KQTĐ
 Ngày 13 tháng 3 năm 2026
 Nguyễn Nhật Bình

BẢN VẼ SỐ: 02/02
 NGÀY HOÀN THÀNH: 2026

CHỦ TRÌ: THIẾT KẾ, THỂ HIỆN, KIỂM TRA
 TRẠNG HÀ DUY BÁCH
 TRƯƠNG QUANG MINH

TRÁC ĐỌC CẦU

CÔNG TRÌNH:
 ĐƯỜNG TỖ 2 VÀ ĐƯỜNG
 HẸM 6B, TỖ 7, KHU PHỐ 8,
 PHƯỜNG TRUNG AN

PHỤ LAM HỮU LAM
 CÔNG TY TNHH TƯ VẤN THIẾT KẾ XÂY DỰNG
 ĐÔNG HÀ

ĐƠN VỊ TƯ VẤN THIẾT KẾ: PHƯỜNG TRUNG AN
 GIÁM ĐỐC: LÊ TAN HÙNG
 ĐỊA CHỈ: 08 ĐOÀN THƯƠNG NGHIỆP, PHƯỜNG ĐÀO THẮNG, QUẬN HOÀNG MAI, TP. HÀ NỘI
 ĐIỆN THOẠI: 0913.228.248 - Email: XAYDUNGPHU.LAM@GMAIL.COM

PHÒNG KINH TẾ, HẠ TẦNG VÀ ĐÔ THỊ PHƯỜNG TRUNG AN
 CHỖ ĐẤU TỬ: PHƯỜNG TRUNG AN, TỈNH ĐÔNG THÁP
 LÊ TAN HÙNG

CHI TIẾT KẾT CẤU

MẶT CẮT NGANG MẪU

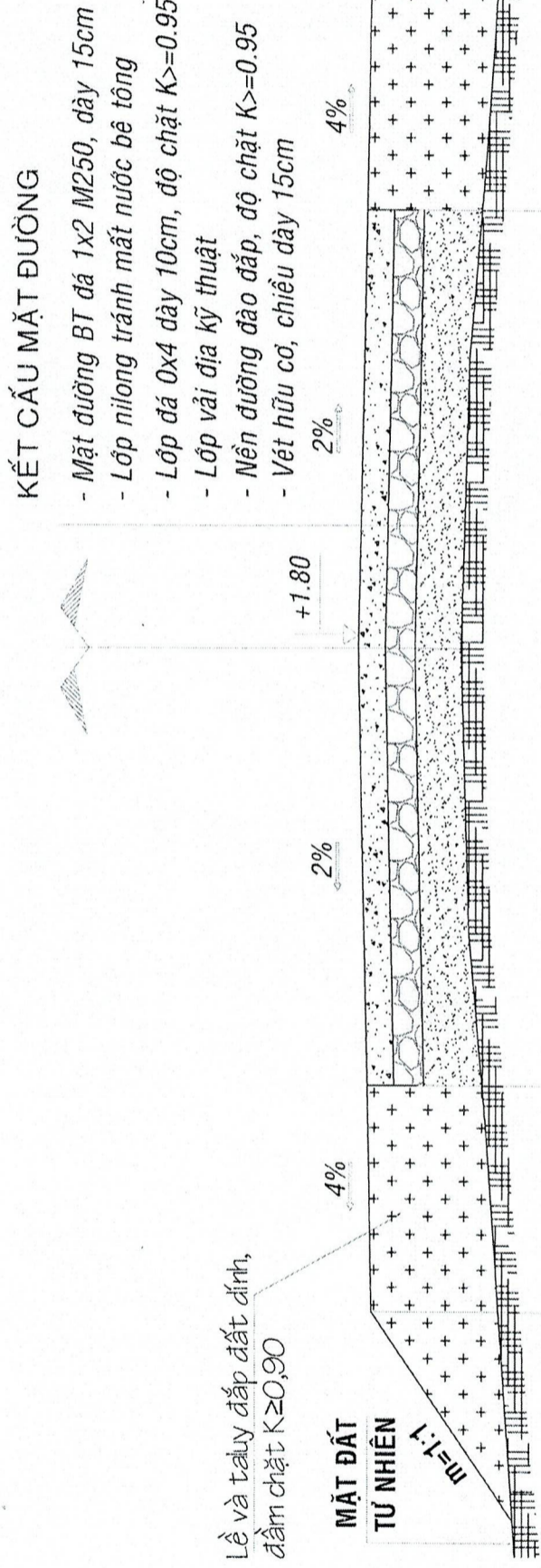

CÔNG TY TNHH THIẾT KẾ XÂY DỰNG ĐÔNG HÀ
THIẾT KẾ ĐÃ THẨM TRA
 Theo văn bản thẩm tra số 1500/KQTT-DH
 Ngày 02 tháng 03 năm 2026
 Trần Phước Vĩnh

PHÒNG KINH TẾ, HẠ TẦNG VÀ ĐÔ THỊ PHƯỜNG TRUNG AN
THẨM ĐỊNH
 Theo Văn bản số 53/PH/ĐA-KĐTĐ
 Ngày 13 tháng 03 năm 2026
 Ký tên: Nguyễn Nhật Bình

CHỦ ĐẦU TƯ PHÒNG KINH TẾ, HẠ TẦNG VÀ ĐÔ THỊ PHƯỜNG TRUNG AN ĐỊA CHỈ: 196, PHẠM HÙNG PHƯỜNG TRUNG AN, TỈNH ĐÔNG THÁP	TRƯỞNG PHÒNG: LÊ TẤN HÙNG	ĐƠN VỊ TƯ VẤN THIẾT KẾ: CÔNG TY TNHH TỰ VẤN THIẾT KẾ XÂY DỰNG THIẾT KẾ PHÚ LÂM ĐỊA CHỈ: 98 ĐOÀN THỊ NGHEP, PHƯỜNG ĐÀO THẮNG, THỊ PHƯỜNG THÁP ĐÔNG, TỈNH ĐÔNG THÁP ĐIỆN THOẠI: 0948 228 428 · Email: XAYDUNGPHULAM@GMAIL.COM	GIÁM ĐỐC: TRƯƠNG QUANG MINH	CÔNG TRÌNH: ĐƯỜNG TỖ 2 VÀ ĐƯỜNG HẸM TỖ 7, KHU PHỐ 8, PHƯỜNG TRUNG AN	TÊN BẢN VẼ: CHI TIẾT KẾT CẤU	CHỦ TRÌ THIẾT KẾ	TRANH HÀ DUY BẠCH	BẢN VẼ SỐ: 01/05
						THẺ HIỆN		NGÀY HOÀN THÀNH: 2026

MẶT CẮT NGANG MẪU

TL:1/50

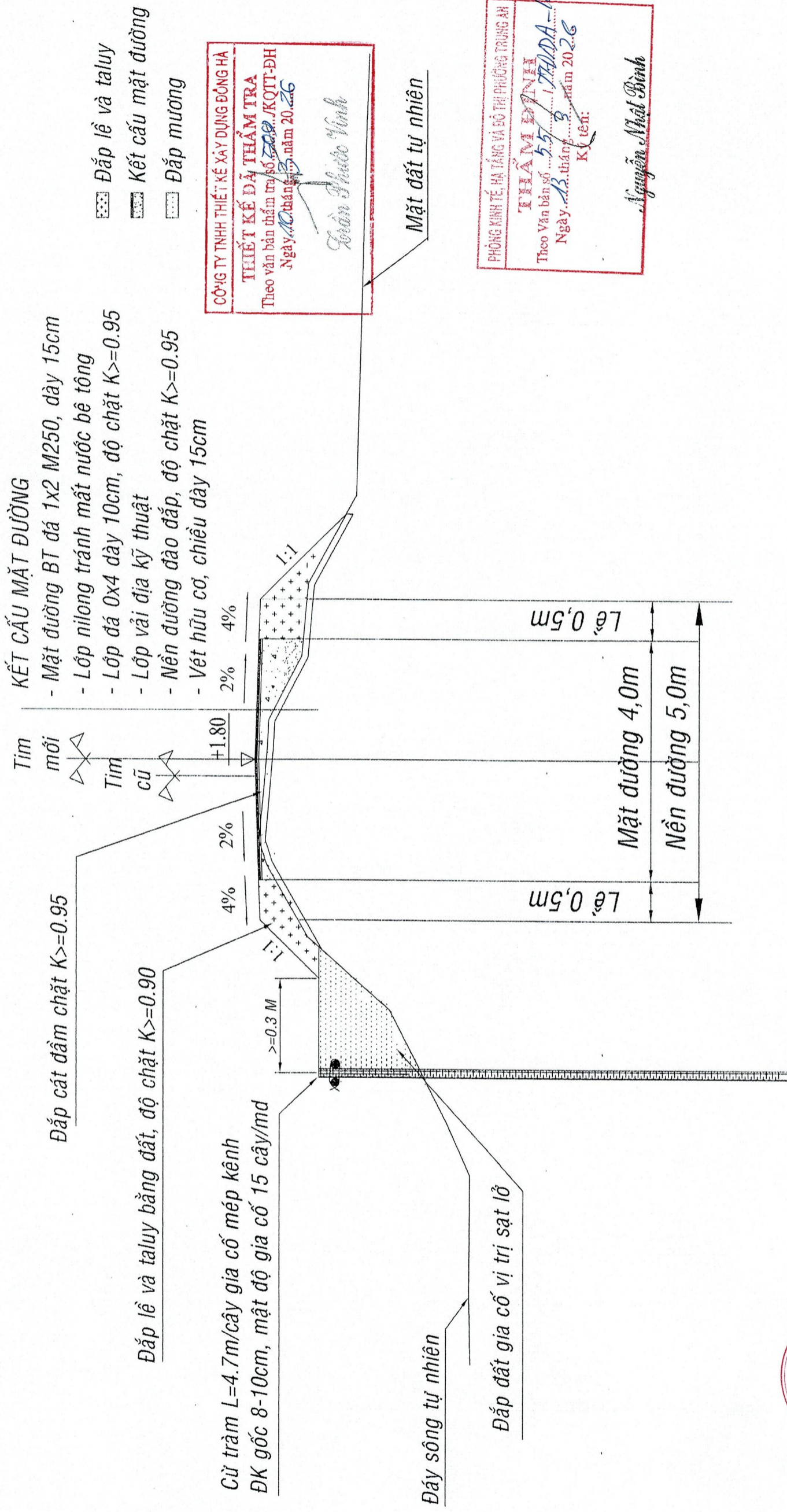

CÔNG TY TNHH THIẾT KẾ XÂY DỰNG ĐÔNG HÀ
THIẾT KẾ ĐÃ THẨM TRA
 Theo văn bản thẩm tra số 1738/KOTT-ĐH
 Ngày 10 tháng 3 năm 2026
 Nguyễn Phước Vinh

PHÒNG KINH TẾ, HẠ TẦNG VÀ ĐO LƯỜNG TRUNG AN
THẨM ĐỊNH
 Theo Văn bản số 55/1738/ĐH-ĐH
 Ngày 13 tháng 3 năm 2026
 Ký tên: Nguyễn Nhật Bình

CHỦ ĐẦU TƯ PHÒNG KINH TẾ, HẠ TẦNG VÀ ĐO LƯỜNG TRUNG AN PHƯƠNG TRUNG AN	TRƯỞNG PHÒNG: LÊ TẤN HÙNG	ĐƠN VỊ TƯ VẤN THIẾT KẾ: CÔNG TY TNHH CÔNG TY TƯ VẤN THIẾT KẾ PHÚ LÂM PHÚ LÂM ĐƠN VỊ TƯ VẤN THIẾT KẾ XÂY DỰNG ĐÔNG HÀ	GIÁM ĐỐC: NGUYỄN VĂN ĐỨC	CÔNG TRÌNH: ĐƯỜNG TỒ 2 VÀ ĐƯỜNG HẸM 6B, TỒ 7, KHU PHỐ 8, PHƯỜNG TRUNG AN	TÊN BẢN VẼ: CHI TIẾT KẾT CẤU	CHỦ TRỊ THIẾT KẾ	TRANG HÀ DUY BÁCH	BẢN VẼ SỐ: 02/05
						THỂ HIỆN		

MẶT BẰNG BỐ TRÍ TẤM ĐAN
TỶ LỆ: 1/20

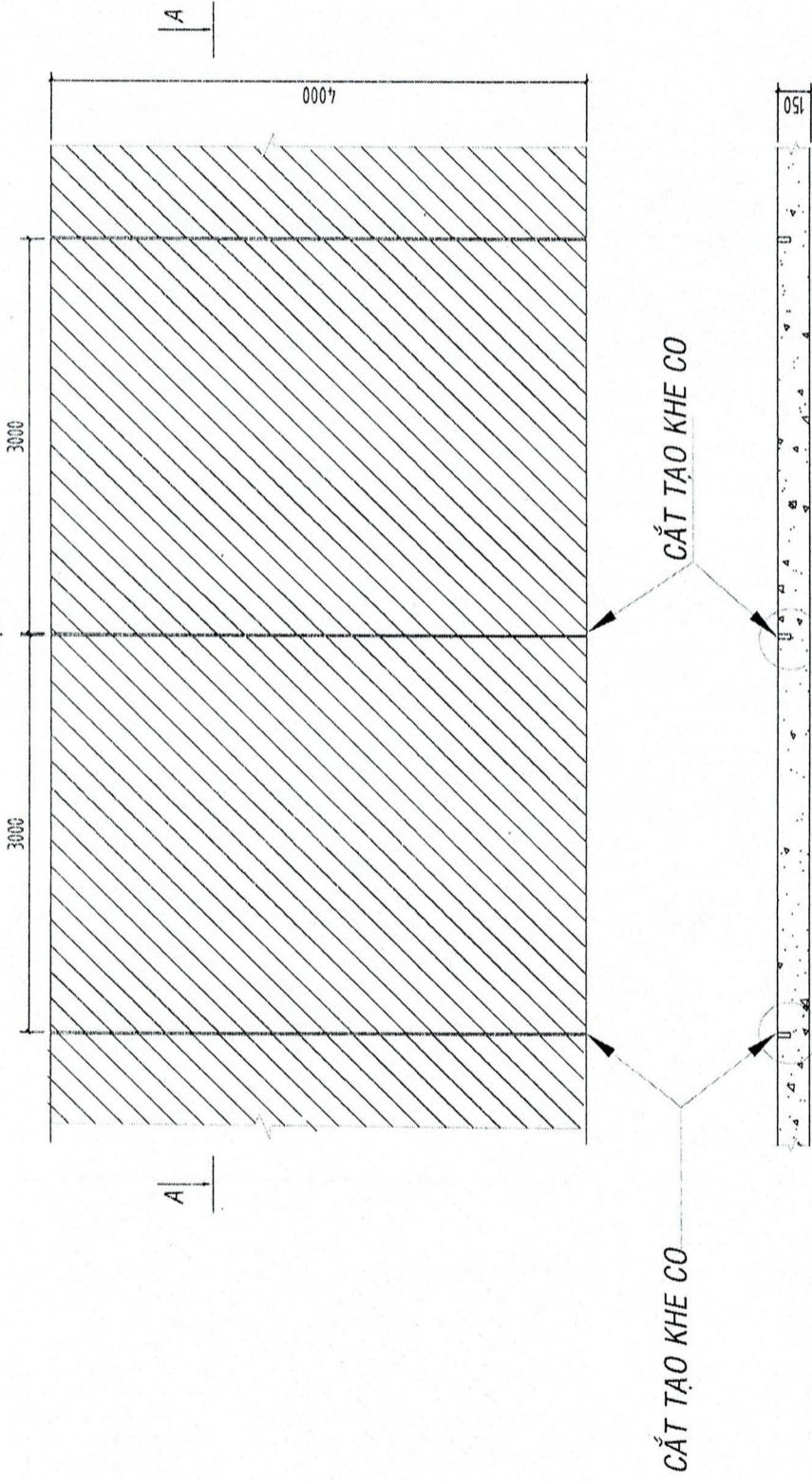

MẶT CẮT A-A
TỶ LỆ: 1/20

CHI TIẾT KHE CO GIẢN

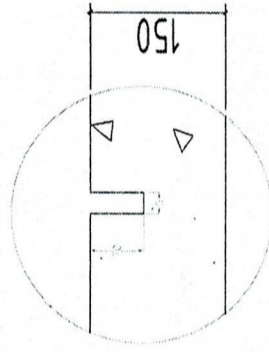

ĐAN BT ĐÁ 1X2, MAC250, dày 15cm

CÔNG TY TNHH THIẾT KẾ XÂY DỰNG ĐÔNG HÀ
THIẾT KẾ ĐÁ THẨM TRA
Theo văn bản thẩm tra số 30.../KQTT-DH
Ngày 10 tháng 3 năm 2026
Sơ Văn Phước Vinh

PHÒNG KINH TẾ, HẠ TẦNG VÀ ĐÔ THỊ PHƯỜNG TRUNG AN
TIẾP NHẬN
Theo Văn bản số 357/TTĐDA-VA TP
Ngày 13 tháng 3 năm 2026
Ký tên:
Nguyễn Minh Bình

CHỦ ĐẦU TƯ PHÒNG KINH TẾ, HẠ TẦNG VÀ ĐÔ THỊ PHƯỜNG TRUNG AN ĐỊA CHỈ: 196, PHẠM HÙNG, PHƯỜNG TRUNG AN, TỈNH ĐÔNG THÁP	TRƯỞNG PHÒNG: <i>Lê Tân Hùng</i>	ĐƠN VỊ TƯ VẤN THIẾT KẾ: CÔNG TY TNHH TƯ VẤN THIẾT KẾ XÂY DỰNG PHÚ LAM PHÚ LAM ĐỊA CHỈ: 98 ĐOÀN THỊ NGHIỆP, PHƯỜNG ĐÀO THẮNG, QUẬN ĐÔNG THÁP ĐIỆN THOẠI: 0948.228.445 - Email: MAYDUNGPHU@GMAIL.COM	GIÁM ĐỐC: <i>Trương Quang Minh</i>	CÔNG TRÌNH: ĐƯỜNG TỒ 2 VÀ ĐƯỜNG HÉM 68, TỒ 7, KHU PHỐ 8, PHƯỜNG TRUNG AN	TÊN BẢN VẼ: CHI TIẾT KẾT CẤU	CHỦ TRỊ THIẾT KẾ THỂ HIỆN KIỂM TRA	TRANG HÀ DUY BÁCH	TRƯƠNG QUANG MINH	BẢN VẼ SỐ: 03/05 NGÀY HOÀN THÀNH: 2026
	PHÒNG KINH TẾ, HẠ TẦNG VÀ ĐÔ THỊ PHƯỜNG TRUNG AN		<i>Lê Tân Hùng</i>			<i>Trương Quang Minh</i>	<i>Trương Quang Minh</i>		

CẤU TẠO HÀNG CỬ GIA CỔ TL: 1/20

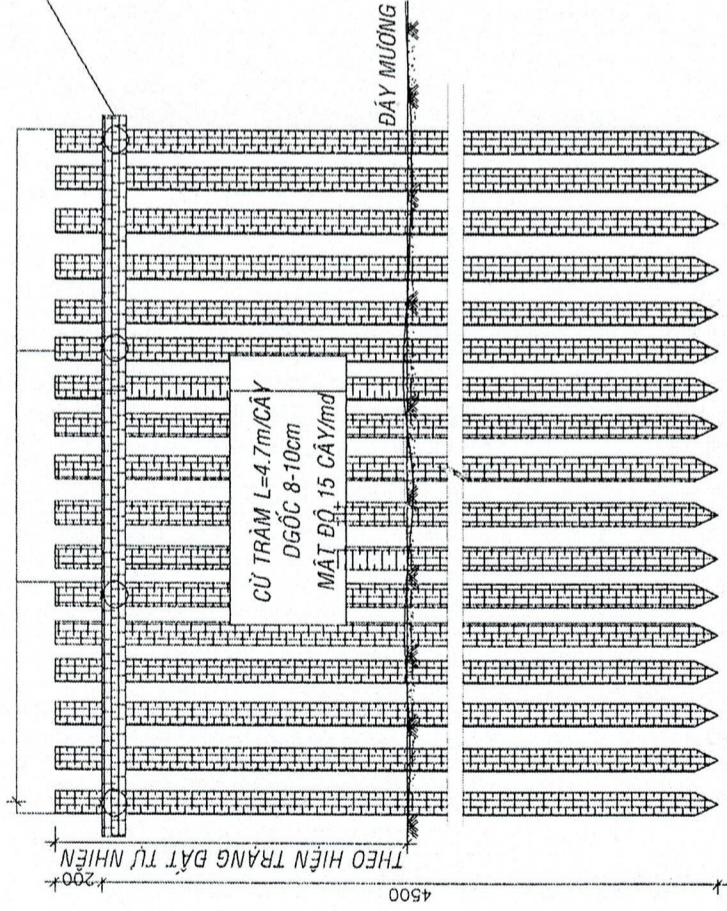

MẶT BẰNG HÀNG CỬ GIA CỔ TL: 1/20

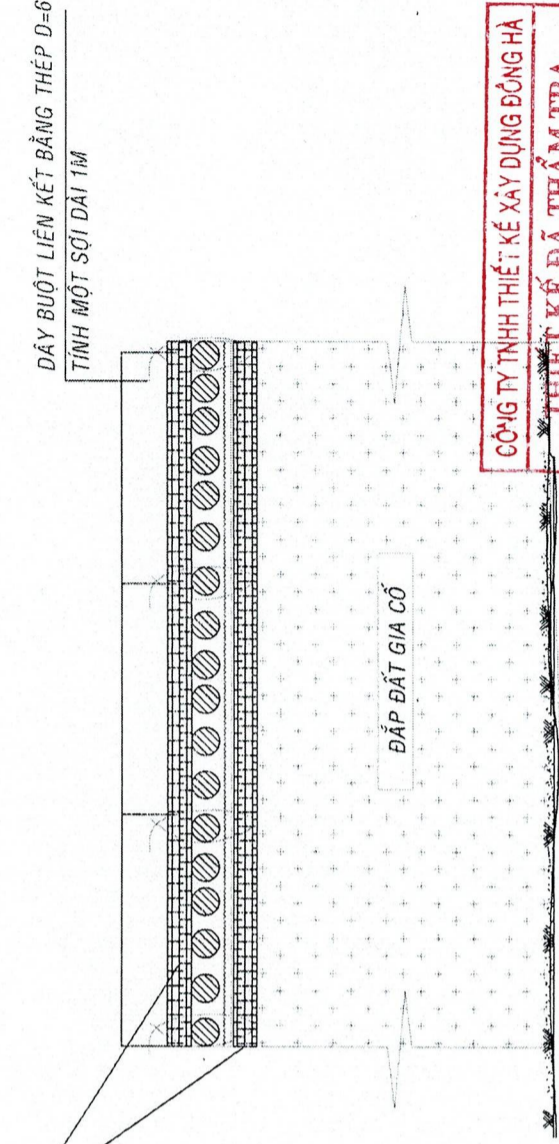

CHI TIẾT GIA CỔ TL: 1/20

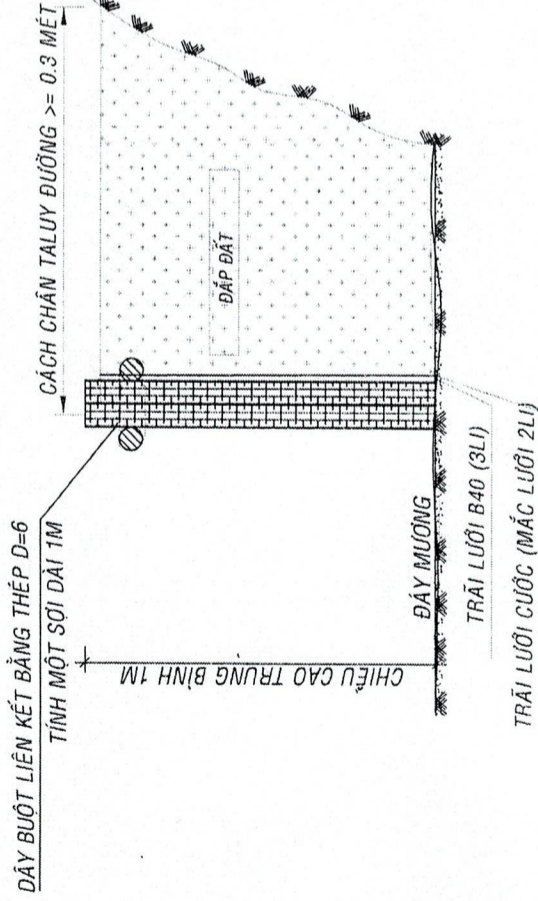

CÔNG TY TNHH THIẾT KẾ XÂY DỰNG ĐÔNG HÀ
THIẾT KẾ ĐÁ THẨM TRA
 Theo văn bản thẩm tra số 551/TT-ĐH
 Ngày 03 tháng 03 năm 2026

Trần Phước Vĩnh

- GHI CHÚ:**
- ĐẤT LẤP MƯƠNG PHẢI LÀ ĐẤT DÍNH CHỌN LỌC, KHÔNG LẤN CỎ RÁC, TÁP CHÁT,...
 - CỬ TRÁM ĐÔNG GIA CỔ L=4.7m/CÂY, MẬT ĐỘ ĐÔNG 15 CÂY/mD, CỬ CÓ ĐƯỜNG KÍNH GỐC 8-10 CM.
 - CỬ PHẢI ĐÓNG SẮT VÀO NHAU ĐỂ KHI ĐẬP ĐẤT, KHÔNG BỊ ĐẤT CHEN RA NGOÀI.
 - LIÊN KẾT VỚI NHAU BẰNG DÂY THÉP D=6 MM (TÍNH TRUNG BÌNH MỖI ĐÂY THÉP LIÊN KẾT DÀI 1M)
 - VÀ KHOẢNG CÁCH BUỘT LIÊN KẾT GIỮA CỬ ĐÔNG GIA CỔ VÀ THANH NẾP NGANG 1M BỐ TRÍ 1 LKẾT

PHÒNG KINH TẾ, HẠ TẦNG VÀ BỐ TRÍ HƯỚNG TRUNG AN
PHỤ LÂM PHÚ LÂM
 Theo Văn bản số 551/TT-ĐH
 Ngày 03 tháng 03 năm 2026
 Ký tên: *Nguyễn Mạnh Bình*

CHỦ ĐẦU TƯ CÔNG TY TNHH KINH TẾ HẠ TẦNG VÀ BỐ TRÍ HƯỚNG TRUNG AN PHƯƠNG TRUNG AN ĐIA CHỈ: 106, PHẠM HÙNG PHƯỜNG TRUNG AN, TỈNH ĐỒNG THÁP	PHÒNG CÔNG PHÓNG PHƯƠNG TRUNG AN ĐIA CHỈ: 98 ĐOÀN THỊ NGHIỆP PHƯỜNG ĐÀO THẮNG, TỈNH ĐỒNG THÁP ĐIỆN THOẠI: 0948.238.448 - Email: YADUNGPHUAN@GMAIL.COM	ĐƠN VỊ TƯ VẤN THIẾT KẾ CÔNG TY TNHH THIẾT KẾ XÂY DỰNG ĐÔNG HÀ PHỤ LÂM PHÚ LÂM ĐIA CHỈ: 98 ĐOÀN THỊ NGHIỆP PHƯỜNG ĐÀO THẮNG, TỈNH ĐỒNG THÁP ĐIỆN THOẠI: 0948.238.448 - Email: YADUNGPHUAN@GMAIL.COM	GIÁM ĐỐC: <i>Trần Phước Vĩnh</i>	CÔNG TRÌNH: ĐƯỜNG TỖ 2 VÀ ĐƯỜNG HẸM 6B, TỖ 7, KHU PHỐ 8, PHƯỜNG TRUNG AN	TÊN BẢN VẼ: CHI TIẾT KẾT CẤU		CHỦ TRÌ THIẾT KẾ THẺ HIỆN KIỂM TRA	TRANG HÀ DUY BẠCH TRƯƠNG QUANG MINH	BẢN VẼ SỐ 04/05 NGÀY HOÀN THÀNH 2026
					CHỮ CHỮ PHƯƠNG TRUNG AN	CHỮ CHỮ PHƯƠNG TRUNG AN			

BIỂN BÁO TÊN ĐƯỜNG (1CK)

TL: 1/5

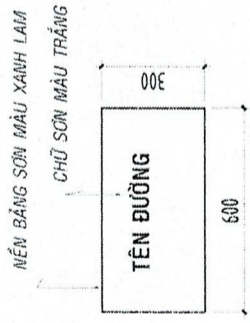

BIỂN SỐ 115

BIỂN BÁO TẠI TRỌNG (1CK)

TL: 1/5

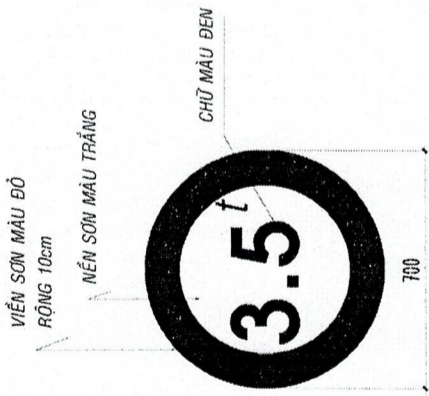

CHI TIẾT BIỂN BÁO

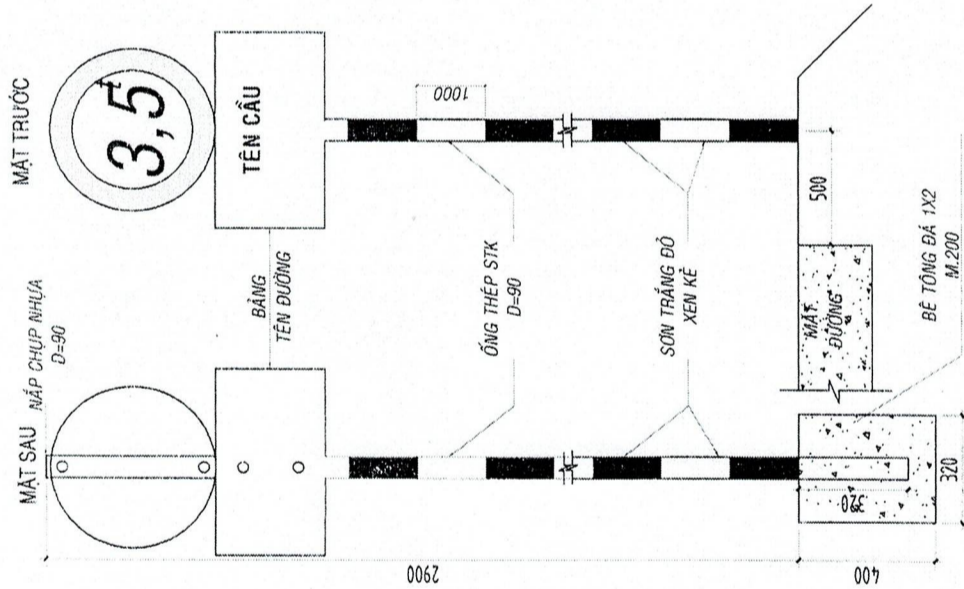

VỊ TRÍ CỌC TIÊU

TL: 1/20

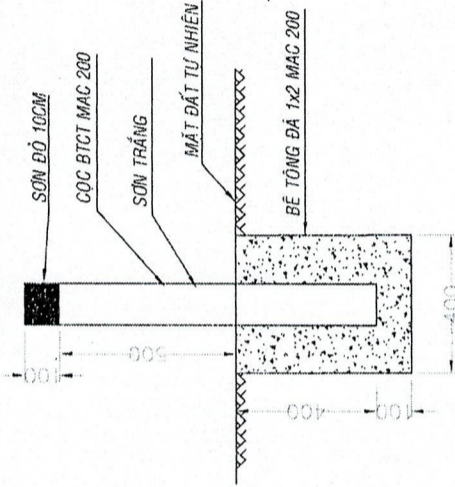

THÉP CỌC TIÊU

TL: 1/20

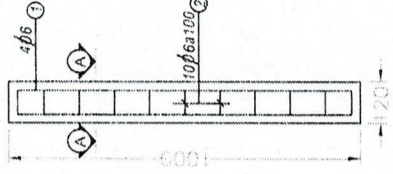

MẶT CẮT A-A CÔNG TY TNHH THIẾT KẾ XÂY DỰNG ĐỒNG HÀ

TL: 1/20



GHI CHÚ:

- Tổng cộng 10 cọc tiêu

PHÒNG KINH TẾ, HẠ TẦNG VÀ ĐÔ THỊ PHƯƠNG TRUNG AN
PHỤ LAM ĐINH
 Theo Văn bản số 155/...
 Ngày 13 tháng 3 năm 2025
 Ký tên: *[Signature]*

THIẾT KẾ ĐÁ THẨM TRA
 Theo văn bản thẩm tra số 209/KOTT-DH
 Ngày 10 tháng 3 năm 2025
[Signature]

BẢNG THỐNG KÊ TRỤ - BIỂN BÁO

STT	TÊN CẤU KIỆN	QUY CÁCH	SL	VỊ TRÍ BỐ TRÍ
1	TRỤ ĐỠ BIỂN TÊN ĐƯỜNG, TẠI TRỌNG	D = 90, L=3.3m DÂY 2.5LY	4CK	ĐẦU CÔNG TRÌNH
2	BIỂN TRÒN (BIỂN SỐ P.115)	D=700 DÂY 1.5LY	4CK	ĐẦU CÔNG TRÌNH
3	BIỂN BÁO TÊN ĐƯỜNG/TÊN CẦU	300X600 DÂY 1.5LY	4CK	ĐẦU CÔNG TRÌNH

BẢNG THỐNG KÊ CỐT THÉP CHO 1 CỌC TIÊU

TÊN SỐ C.KIỆN	HÌNH DẠNG KÍCH THƯỚC	ĐƯỜNG KÍNH (mm)	ĐƯỜNG CHIỀU DÀI 1 THANH (mm)	SỐ LƯỢNG	TỔNG CHIỀU DÀI T. LƯỢNG (m)	TỔNG C. KIẾN	TỔNG (Kg)
1	950	6	950	4	3.8	4	0.845
2	40x80x380	6	400	10	4.0	10	0.888

- Trọng lượng thép có đường kính Φ6 = 1.733 kg; Chiều dài = 7.8 mét

PHÒNG KINH TẾ, HẠ TẦNG VÀ ĐÔ THỊ PHƯƠNG TRUNG AN
PHỤ LAM ĐINH
 Ngày 13 tháng 3 năm 2025
 Ký tên: *[Signature]*

ĐƠN VỊ TƯ VẤN THIẾT KẾ: CÔNG TY TNHH THIẾT KẾ XÂY DỰNG ĐỒNG HÀ
PHỤ LAM ĐINH
 Địa chỉ: 98 Đoàn Thị Nghiệp, Phường Đa Thành, Quận Đống Tháp, TP. Hồ Chí Minh
 Điện thoại: 0948 228 248 - Email: xaydung@duonghah.com.vn

CHỦ ĐẦU TƯ: PHƯƠNG TRUNG AN
 CHỖ TRƯỞNG PHÒNG: *[Signature]*
 KINH TẾ VÀ ĐÔ THỊ: *[Signature]*
 PHƯƠNG TRUNG AN
 Địa chỉ: 196, Phạm Hùng, Phường Trưng An, Tỉnh Đồng Tháp

CHỦ TRỊ: TRANG HÀ DUY BÁCH
 THIẾT KẾ: *[Signature]*
 THẺ HIỆN: *[Signature]*
 KIỂM TRA: TRƯƠNG QUANG MINH

TÊN BẢN VẼ: CHI TIẾT KẾT CẤU
 CÔNG TRÌNH: ĐƯỜNG TỖ 2 VÀ ĐƯỜNG HẸM 6B, TỖ 7, KHU PHỐ 8, PHƯỜNG TRUNG AN

BẢN VẼ SỐ: 05/05
 NGÀY HOÀN THÀNH: 2026

CHI TIẾT KẾT CẤU CẦU

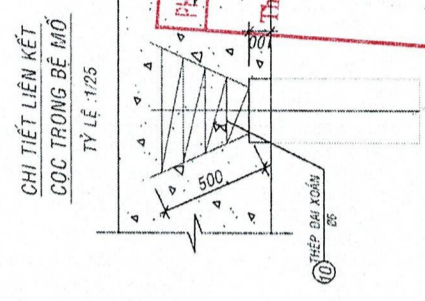
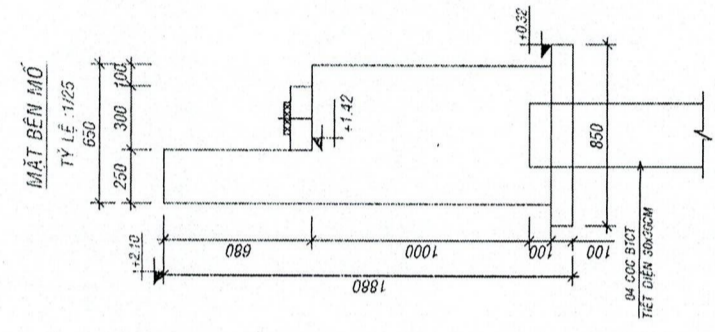
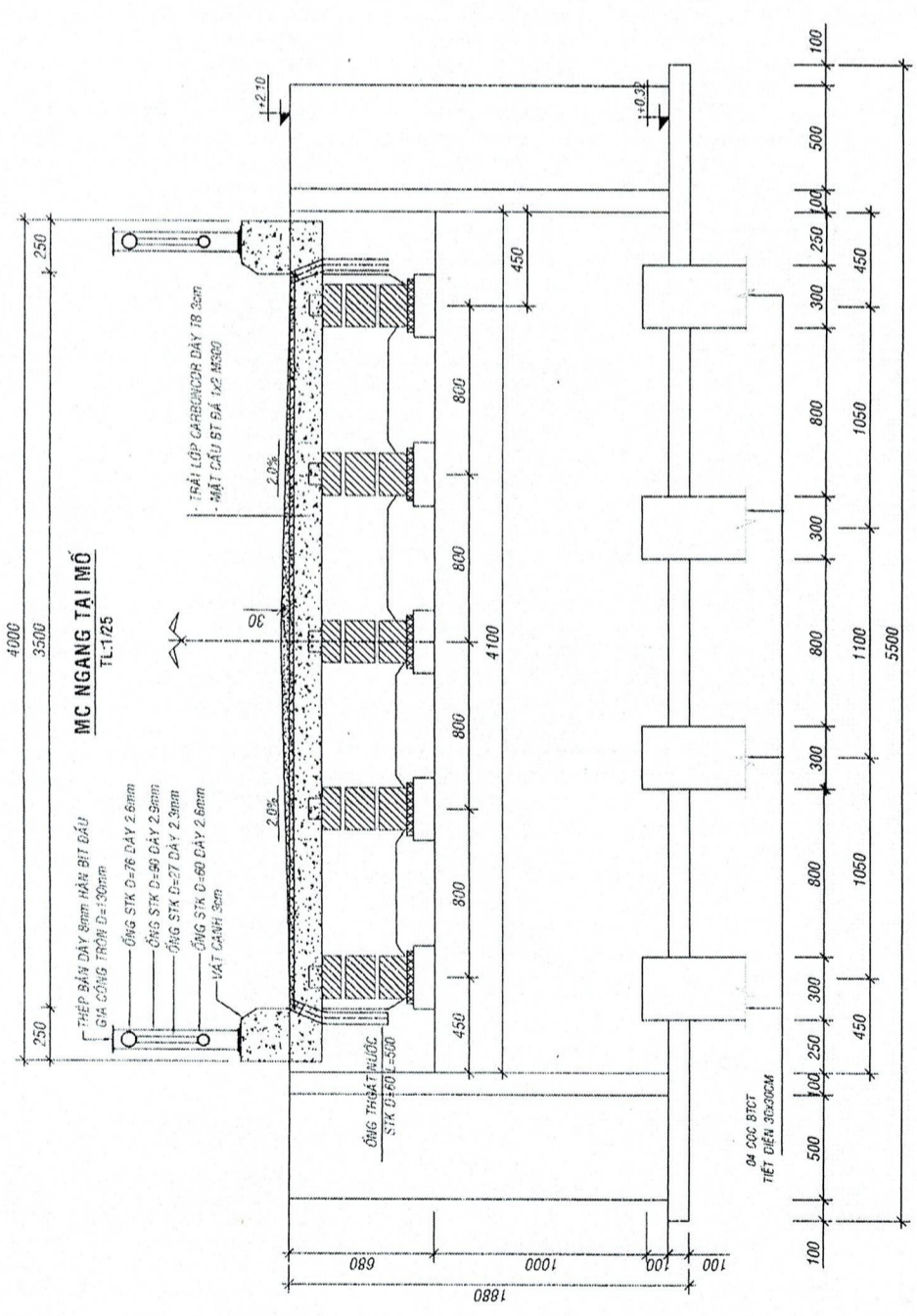

CÔNG TY TNHH THIẾT KẾ XÂY DỰNG ĐÔNG HÀ
THIẾT KẾ ĐÃ THẨM TRA
 Theo văn bản tham tra số 509..JKQT-DH
 Ngày 10 tháng 3 năm 2026
Giám Phó Vĩnh

PHÒNG KINH TẾ, HẠ TẦNG VÀ ĐÔ THỊ PHƯỜNG TRUNG AN
TIẾM DINH
 Theo Văn bản số 55/177/ĐQA-KTĐ
 Ngày 13 tháng 3 năm 2026
 Ký tên:
Nguyễn Mạnh Bình

MẶT BẰNG MỐ B
 TỶ LỆ : 1/25

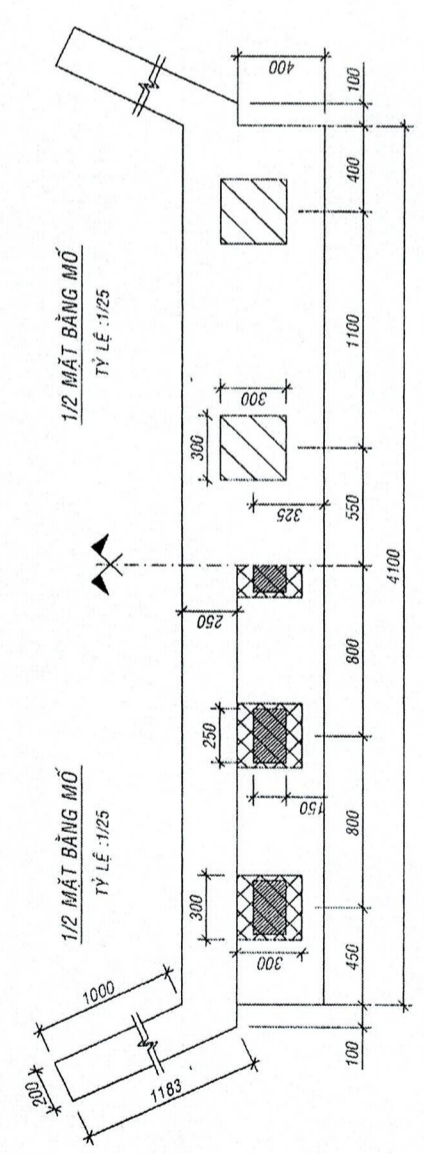

MẶT BẰNG MỐ A
 TỶ LỆ : 1/25

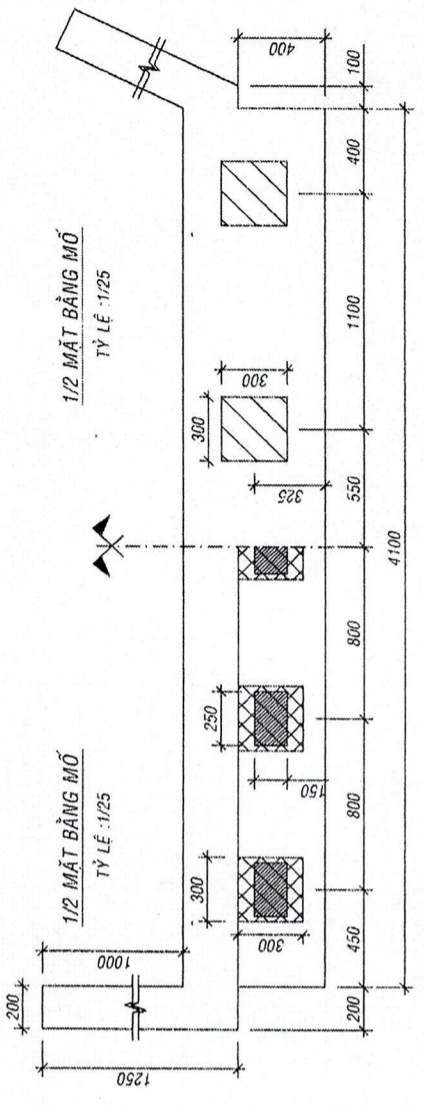

PHÒNG KINH TẾ, HẠ TẦNG VÀ ĐÔ THỊ PHƯỜNG TRUNG AN
PHẦN TRƯỞNG PHÒNG:
KINH TẾ, HẠ TẦNG VÀ ĐÔ THỊ
PHƯƠNG TRUNG AN
 ĐIA CHỈ: 196, PHẠM HÙNG, PHƯỜNG TRUNG AN, TỈNH ĐÔNG THÁP

ĐƠN VỊ TƯ VẤN THIẾT KẾ:
CÔNG TY TNHH TƯ VẤN THIẾT KẾ XÂY DỰNG VÀ XÂY DỰNG PHỤ LÂM
PHỤ LÂM
 ĐIA CHỈ: 98 ĐOÀN THỊ NGHIỆP, PHƯỜNG ĐÀO THÀNH, TỈNH ĐÔNG THÁP
 BIÊN THOẠI: 0948 228 448 - Email: XAYDUNGPHULAM@GMAIL.COM

TÊN BẢN VẼ:
CHI TIẾT MỐ CẦU

CÔNG TRÌNH:
 ĐƯỜNG TÔ 2 VÀ ĐƯỜNG HẸM 6B, TÔ 7, KHU PHỐ 8, PHƯỜNG TRUNG AN

CHỦ ĐẦU TƯ:
PHÒNG KINH TẾ, HẠ TẦNG VÀ ĐÔ THỊ PHƯỜNG TRUNG AN
LÊ TẤN HÙNG
 ĐIA CHỈ: 196, PHẠM HÙNG, PHƯỜNG TRUNG AN, TỈNH ĐÔNG THÁP

CHỦ TRỊ:
THIẾT KẾ:
THỂ HIỆN:
KIỂM TRA:
TRANG HÀ DUY BẠCH
TRƯƠNG QUANG MINH

BẢN VẼ SỐ:
 01/06
NGÀY HOÀN THÀNH:
 2026

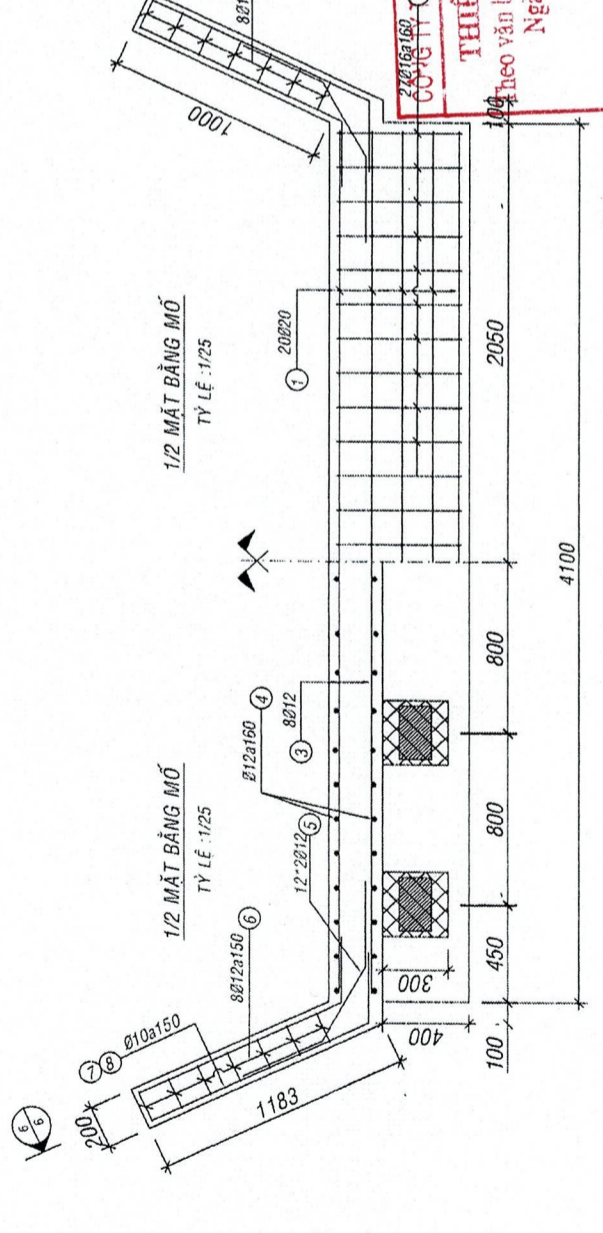
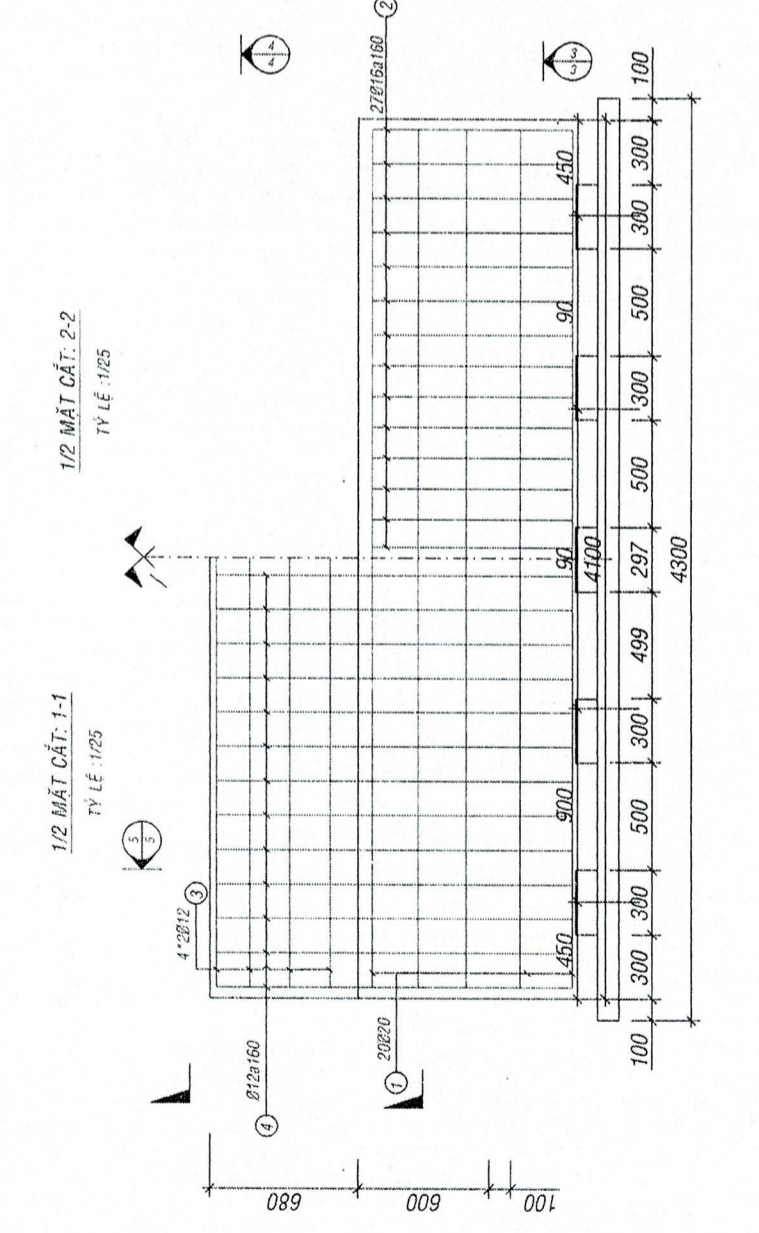
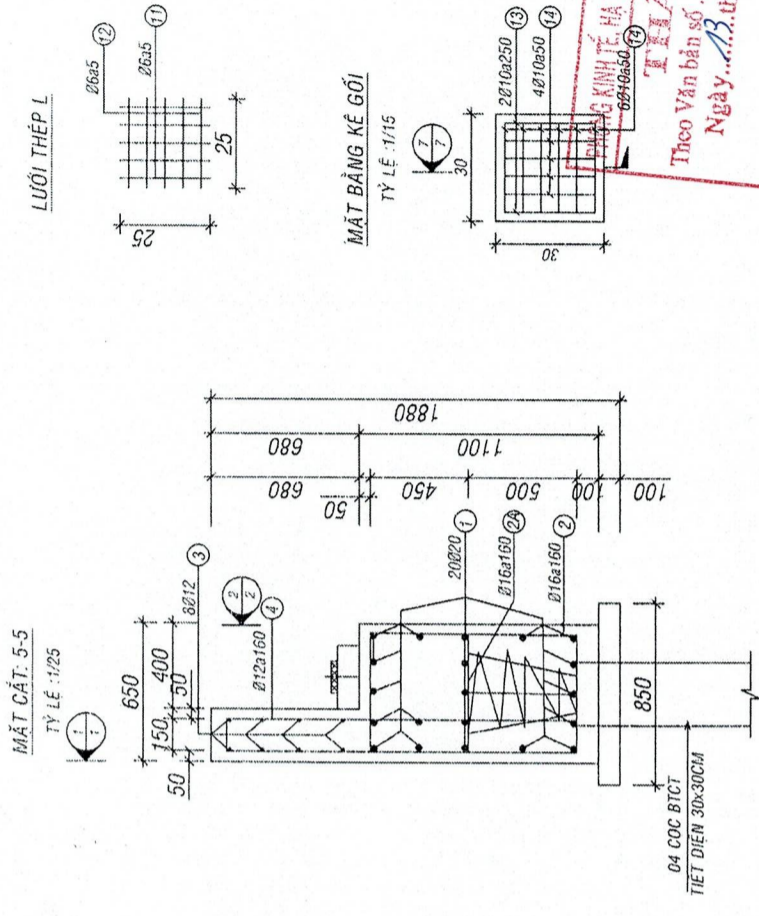

TƯỜNG CÁNH MÓ: MAT CÁT 6-6

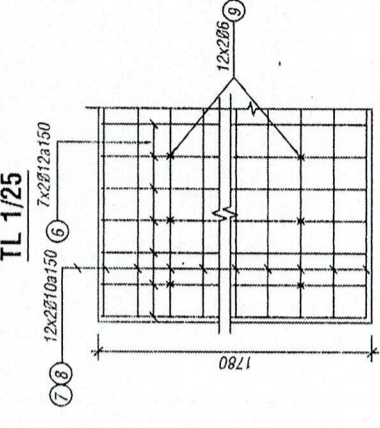

TIẾN MINH
Theo Văn bản số 55/2023/ĐH-KQTD
Ngày 13 tháng 3 năm 2023
Ký tên: Nguyễn Mạnh Bình

THIẾT KẾ ĐÃ THẨM TRA
Theo Văn bản thẩm tra số 59/KOTT-DH
Ngày 10 tháng 03 năm 2023

Trần Phước Vinh

CHỦ ĐẦU TƯ PHÒNG KINH TẾ HẠ TẦNG VÀ ĐÔ THỊ PHƯỜNG TRUNG AN ĐỊA CHỈ: 156 PHẠM HÙNG PHƯỜNG TRUNG AN, TỈNH ĐỒNG THÁP	PHÒNG TRƯỞNG PHÒNG: KINH TẾ HẠ TẦNG VÀ ĐÔ THỊ LÊ TÂN HÙNG	ĐƠN VỊ TƯ VẤN THIẾT KẾ: CÔNG TY TNHH TƯ VẤN THIẾT KẾ XÂY DỰNG PHÚ LÂM ĐỊA CHỈ: 98 ĐOÀN THINH NGHIỆP, PHƯỜNG ĐÀO THÀNH, THỊ XÃ ĐỒNG THÁP ĐIỆN THOẠI: 0948.228.649 - Email: XAYDUNGPHULAM8888@GMAIL.COM	CÔNG TRÌNH: ĐƯỜNG TỖ 2 VÀ ĐƯỜNG HẸM TỖ 7, KHU PHỐ 8, PHƯỜNG TRUNG AN	TÊN BẢN VẼ: CHI TIẾT MÓ CẦU	CHỦ TRỊ THIẾT KẾ THỂ HIỆN KIỂM TRA	TRANG HÀ DUY BÁCH		BẢN VẼ SỐ: 02/06	NGÀY HOÀN THÀNH: 2026
								PHÒNG KINH TẾ HẠ TẦNG VÀ ĐÔ THỊ PHƯỜNG TRUNG AN	TRƯƠNG QUANG MINH

BẢNG THÔNG KÊ CỐT THÉP

TÊN C.KIỆN	SỐ HIỆU	HÌNH DẠNG - KÍCH THƯỚC	ĐƯỜNG KÍNH (mm)	CHIỀU DÀI T. THANH (mm)	SỐ LƯỢNG		TỔNG CHIỀU DÀI (m)	TỔNG T. LƯỢNG (Kg)
					C. KIỆN	T. BỘ		
1		150 x 4100 x 150	20	4400	20	40	176	434.04
2		550 x 950 x 100	16	3200	27	54	172.8	272.74
2A		400 x 550 x 400	16	1350	27	54	72.9	115.06
3		150 x 4100 x 150	12	4400	8	16	70.4	62.50
4		1750 x 150 x 1750	12	3650	32	64	233.6	207.39
5		400 x 400 x 400	12	1200	24	48	57.6	51.14
6		150 x 1750 x 100	12	4000	16	32	128	113.64
7		300 x 1000	10	1300	24	48	62.4	38.47
8		300 x 1100	10	1400	24	48	67.2	41.43
9		50 x 150 x 50	6	250	24	48	12	2.66
10		7600	6	7600	4	8	60.8	13.49
11		250	6	250	20	40	10	2.22
12		250	6	250	20	40	10	2.22
13		50 x 250 x 50	10	350	8	16	5.6	3.45
14		50 x 250 x 50	10	350	40	80	28	17.26
15		80 x 3900 x 80	16	4060	2	4	16.24	25.63
16		325 x 375 x 80	20	780	9	18	14.04	34.62

MÔ CẦU
Số lượng: 2

- Trọng lượng thép có đường kính $\Phi 6 = 20.59$ kg; Chiều dài = 92.8 mét
- Trọng lượng thép có đường kính $\Phi 10 = 100.61$ kg; Chiều dài = 163.2 mét
- Trọng lượng thép có đường kính $\Phi 12 = 434.67$ kg; Chiều dài = 489.6 mét
- Trọng lượng thép có đường kính $\Phi 16 = 413.43$ kg; Chiều dài = 261.94 mét
- Trọng lượng thép có đường kính $\Phi 20 = 468.66$ kg; Chiều dài = 190.04 mét

GHI CHÚ:
 - ĐƠN VỊ DÙNG TRONG BẢN VẼ LÀ MM TRỪ TRƯỜNG HỢP GHI CỤ THỂ
 - MẶT BẰNG MẶT CẦU, DẪM NGANG ĐÁ (1x2) MAC 300
 - BÊ TÔNG HÌNH LẬP PHƯƠNG (15x15x15)CM Ở TUỔI 28 NGÀY
 - CỐT THÉP THEO TIÊU CHUẨN 1651-2008:
 $\emptyset \geq 10$ CỐT THÉP GAN CB400-V, GIỚI HẠN CHẤY TỐI THIỂU 400Mpa
 $\emptyset < 10$ CỐT THÉP TRON CB240-T, GIỚI HẠN CHẤY TỐI THIỂU 240Mpa

PHÒNG KINH TẾ, HẠ TẦNG VÀ MÔI TRƯỜNG
 TIỀN DINH
 Theo Văn bản số 1.779/PH-...
 Ngày 13 tháng 3 năm 2025
 Ký tên: Nguyễn Mạnh Bình

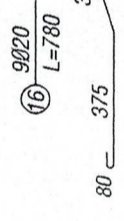
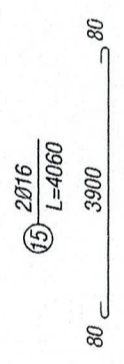
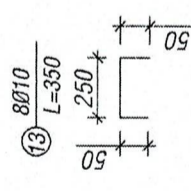
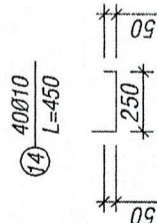
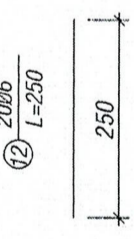
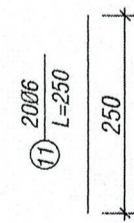
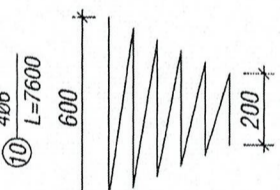
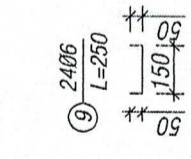
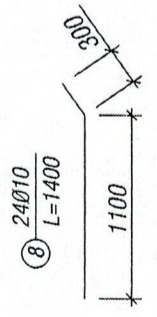
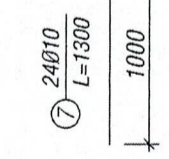
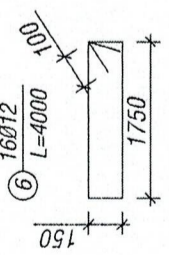
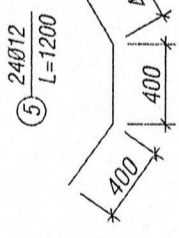
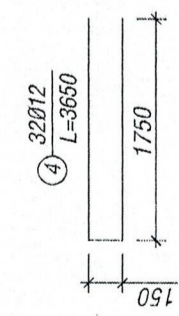
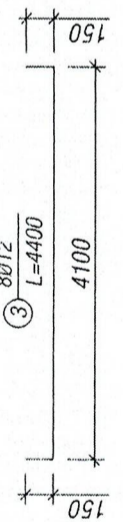
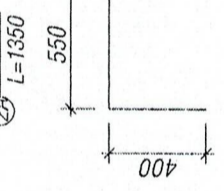
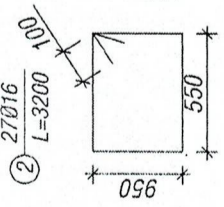
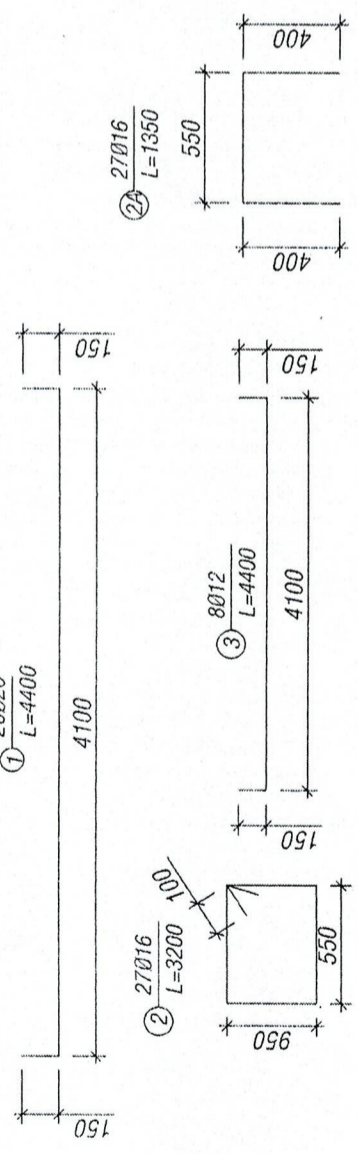

CÔNG TY TNHH THIẾT KẾ XÂY DỰNG ĐÔNG HẠ
THIẾT KẾ ĐÁ THẨM TRA
 Theo văn bản thẩm tra số 109/KCĐT-DH
 Ngày 13 tháng 3 năm 2025
 Trần Phước Vĩnh

PHÒNG KINH TẾ HẠ TẦNG VÀ MÔI TRƯỜNG VÀ ĐÓ THỊ PHƯƠNG TRUNG AN
 PHƯƠNG TRUNG AN, TỈNH ĐÔNG THÁP
 ĐỊA CHỈ: 190, PHẠM HÙNG, PHƯỜNG TRUNG AN, TỈNH ĐÔNG THÁP

ĐƠN VỊ TƯ VẤN THIẾT KẾ: PHÚ LAM
 CÔNG TY TNHH TƯ VẤN THIẾT KẾ XÂY DỰNG PHÚ LAM
 C. CHAM ĐOC: PHÚ LAM
 ĐỊA CHỈ: 98 ĐOÀN THINH GIỆP, PHƯỜNG ĐÀO THÀNH, TỈNH ĐÔNG THÁP
 ĐIỆN THOẠI: 0942.228.448 - Email: XAYDUNGPHULAM@GMAIL.COM

CÔNG TRÌNH: ĐƯỜNG TỜ 2 VÀ ĐƯỜNG HẸM 6B, TỜ 7, KHU PHỐ 8, PHƯỜNG TRUNG AN

TÊN BẢN VẼ: CHI TIẾT MỐ CẦU
 CHỦ TRÌ: THIẾT KẾ, THẺ HIỆN, KIỂM TRA
 TRANG HÀ DUY BÁCH
 TRƯƠNG QUANG MINH
 BẢN VẼ SỐ: 03/06
 NGÀY HOÀN THÀNH: 2025

1/2 MẶT CẮT DỌC NHỊP 9M
TỶ LỆ: 1/25

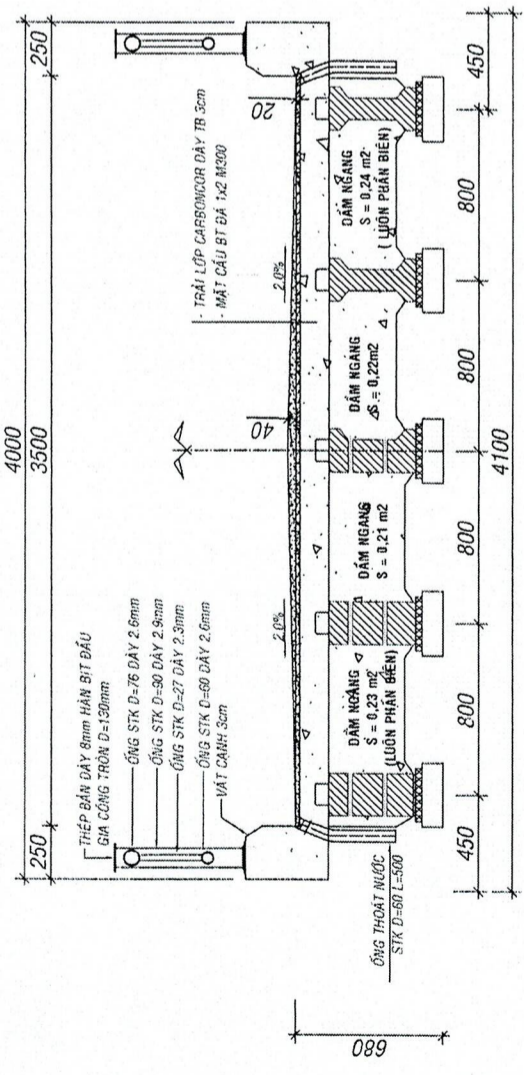
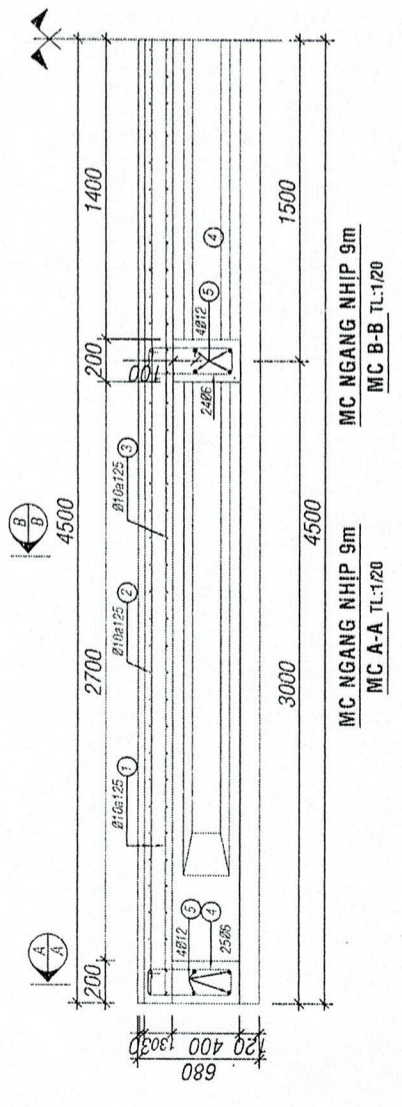

CHI TIẾT KHE CO GIẢN
TL:1/10

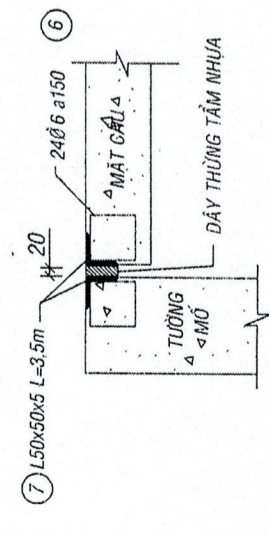

ỐNG THOÁT NƯỚC D=60
TL: 1/10 (SL-8CK)

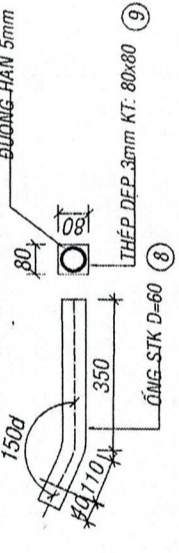

MẶT BẰNG BỐ TRÍ LỖ THOÁT NƯỚC NHỊP 9M
TỶ LỆ: 1/100

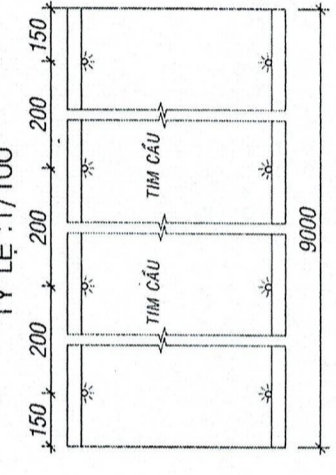

BẢNG THỐNG KÊ CỐT THÉP KHE CO GIẢN (SL1)

TÊN C.KIỆN	SỐ HIỆU	HÌNH DẠNG - KÍCH THƯỚC	ĐƯỜNG KÍNH (mm)	CHIỀU DÀI (mm)	SỐ LƯỢNG		TỔNG CHIỀU DÀI (m)	TỔNG T.LƯỢNG (Kg)
					1 C.KIỆN	2		
KHE CO GIẢN	K1	LDC 50x5 Thép góc	50	3500	2	2	7	26.39
	K2	100 100 50	6	500	48	48	24	5.33

- Trọng lượng thép có đường kính Φ6 = 5.33 kg; Chiều dài = 24 mét
- Trọng lượng Thép góc: LDC 50x5 = 26.39 kg; Chiều dài = 7 mét

PHÒNG KINH TẾ - HÀ TANG VÀ CÔNG TY PHƯƠNG TRUNG AN
THẺ VẤN BẢN SỐ: 177/MA/KOTD
Ngày: 03 tháng 03 năm 2026
Ký tên: Nguyễn Mạnh Bình

CÔNG TY TNHH THIẾT KẾ XÂY DỰNG ĐÔNG HÀ
THIẾT KẾ DẪN THẨM TRA
theo văn bản thẩm tra số: 509/KOTT-DH
Ngày: 02 tháng 03 năm 2026
Trần Phước Vĩnh

GHI CHÚ:
* VÁN KHUÔN GỖ MẶT CẦU + DÁM NGANG
- MẶT CẦU:
(0,25*0,38)*2+4-0,2*5)*9 = 38,34m²
(0,25*0,38*2+0,13*3,5)*2=1,29m²
=> Tổng = 38,34+1,29 = 39,63m²
- DÁM NGANG:
(0,23*2+0,21*2+0,2*0,4)*2bên*2đám = 3,84 m²
(0,22*2+0,24*2+0,2*0,4)*2bên*2đám = 4 m²
=> Tổng = 3,84+4 = 7,84 m²
* BT MẶT CẦU + DÁM NGANG
- MẶT CẦU:
(0,25*0,38*2+0,13*3,5)*9 = 5,805 m³
- DÁM NGANG:
(0,23*2+0,21*2)*0,2*2đám = 0,352 m³
(0,22*2+0,24*2)*0,2*2đám = 0,368 m³
=> Tổng = 0,352+0,368= 0,72 m³
* BT NHỰA CARBONCOR DÂY TRUNG BÌNH 3CM BẢO VỆ MẶT CẦU
3,5*9= 31,5 m²

CHỦ ĐẦU TƯ PHÒNG KINH TẾ - HÀ TANG VÀ CÔNG TY PHƯƠNG TRUNG AN ĐƠN VỊ TƯ VẤN THIẾT KẾ CÔNG TY TNHH XÂY DỰNG VÀ TƯ VẤN THIẾT KẾ PHỤ LÂM PHỤ LÂM ĐIA CHỈ: 98 ĐOÀN THỊ NHỆP, PHƯỜNG ĐÀO THẮNG, QUẬN ĐÔNG THÁP, TP. HỒ CHÍ MINH ĐIỆN THOẠI: 0948.228.448 - Email: XAYDUNGPHUOLAM@GMAIL.COM	PHÒNG KINH TẾ - HÀ TANG VÀ ĐỒ THỊ PHƯƠNG TRUNG AN LÊ TÂN HÙNG	CỘNG TRINH: ĐƯỜNG TÔ 2 VÀ ĐƯỜNG HẸM 6B, TÔ 7, KHU PHỐ 8, PHƯỜNG TRUNG AN	TÊN BẢN VẼ: MẶT CẮT NGANG CẦU CHI TIẾT DÁM CẦU	CHỦ TRỊ THIẾT KẾ	TRANG HÀ DUY BÁCH	BẢN VẼ SỐ: 04/06
				CHỦ TRỊ THỂ HIỆN	TRƯƠNG QUANG MINH	NGÀY HOÀN THÀNH: 2026

LAN CAN NHIPH 9m - TL:1/20

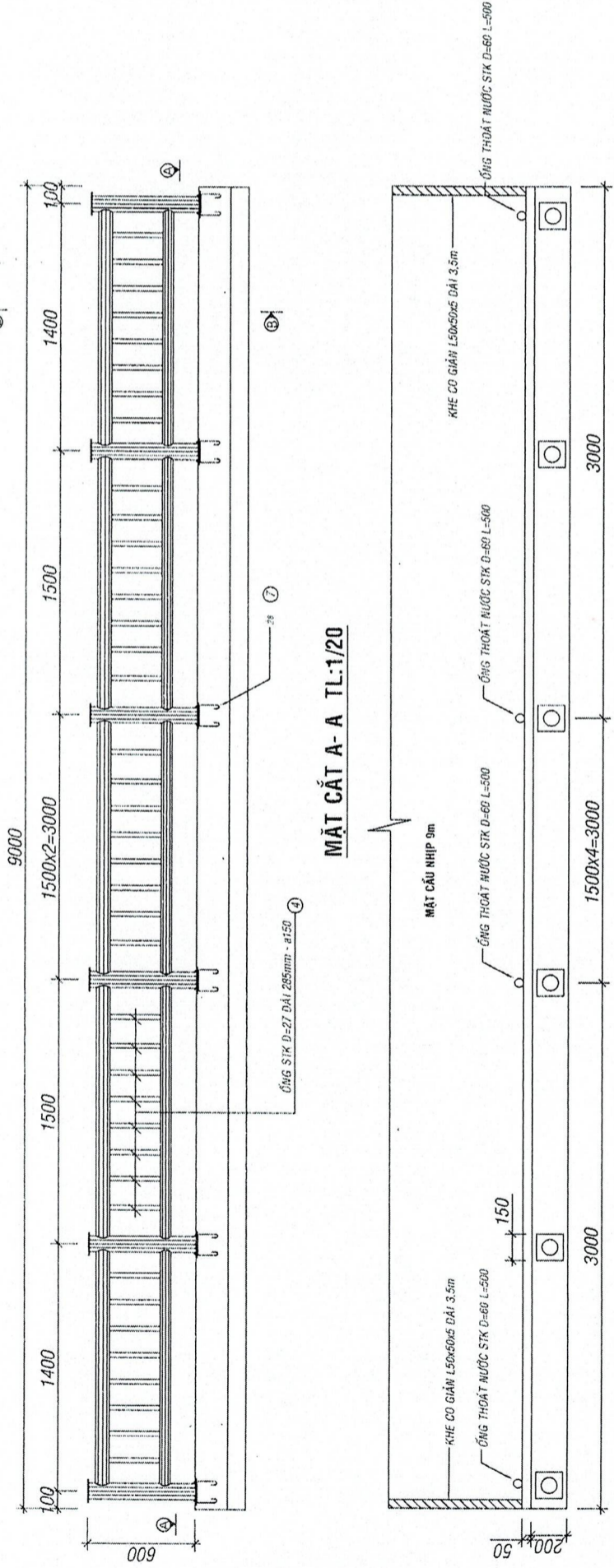

MẶT CẮT B - B TL:1/10

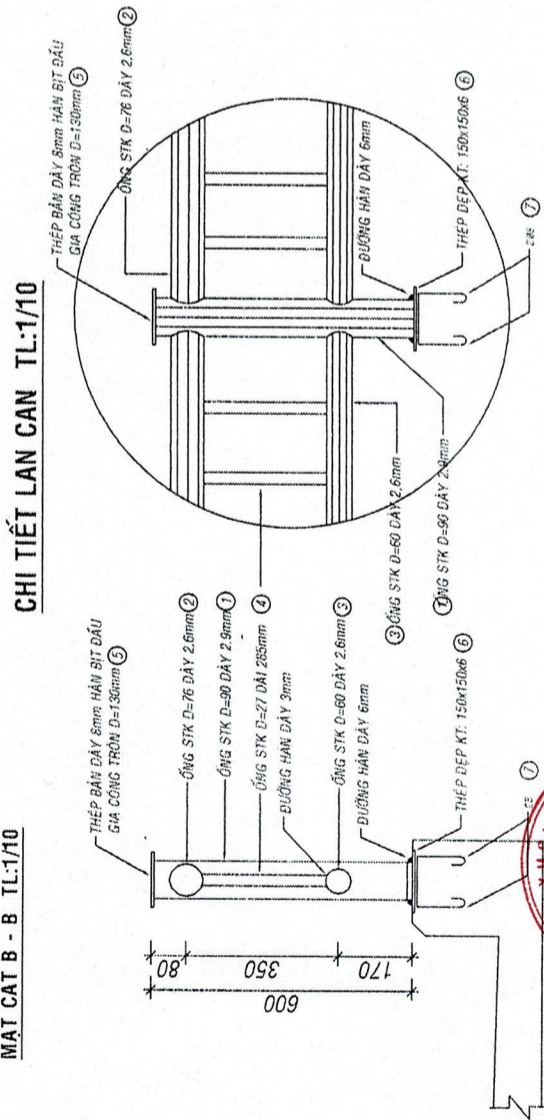

CHI TIẾT LAN CAN TL:1/10

**BẢNG THỐNG KẾ THÉP
(TÍNH CHO 1 NHIPH CẤU L=9m)**

CẤU KIỆN	SỐ HIỆU	QUI CÁCH THÉP	SỐ LƯỢNG		CHIỀU DÀI (m)		KHỐI LƯỢNG	Kg/m	DT SƠN LAN CAN
			1 C KIỆN	T BƠ	1 THANH	T BƠ			
1	NHIPH 9m	1	14	14	0,6000	8,400	53,51	6,370	1,58
2	1	ỐNG STK Ø90 DÂY 2,9mm	2	2	8,8000	17,600	79,97	4,544	0,57
3	2	ỐNG STK Ø76 DÂY 2,6mm	2	2	8,8000	17,600	62,39	3,545	0,45
4	3	ỐNG STK Ø60 DÂY 2,6mm	96	96	0,2850	27,360	33,73	1,233	1,63
5	4	THÉP BÀN DÂY 8mm - Φ=130	14	14	0,0133	0,186	11,67	62,800	0,37
6	5	THÉP BÀN DÂY 6mm - 150x150	14	14	0,0225	0,315	14,84	47,100	0,32
7	6	THÉP TRÒN Φ8	28	28	0,4400	12,320	4,87	0,395	4,92
							260,98		

PHÒNG KINH TẾ VÀ ĐỒ THIẾT KẾ
PHƯƠNG TRUNG ANH
 ĐIA CHỈ: 196, PHẠM HÙNG
 PHƯỜNG TRUNG AN, TỈNH ĐỒNG THÁP

ĐƠN VỊ TƯ VẤN THIẾT KẾ:
CÔNG TY TNHH TƯ VẤN THIẾT KẾ XÂY DỰNG VÀ ĐỒ THIẾT KẾ
PHÚ LAM
 ĐIA CHỈ: 98 ĐOÀN THỢ NGHIỆP, PHƯỜNG ĐÀO THẮNG, QUẬN ĐỒNG THÁP, TP. HỒ CHÍ MINH
 ĐIỆN THOẠI: 0948.228.449 - Email: XAYDUNGPHULAM@GMAIL.COM

CÔNG TRÌNH:
 ĐƯỜNG TÔ 2 VÀ ĐƯỜNG HẸM 6B, TÔ 7, KHU PHỐ 8, PHƯỜNG TRUNG AN

CHI TIẾT LAN CAN

CHỦ ĐẦU TƯ:
PHÒNG KINH TẾ VÀ ĐỒ THIẾT KẾ
PHƯƠNG TRUNG ANH
 ĐIA CHỈ: 196, PHẠM HÙNG
 PHƯỜNG TRUNG AN, TỈNH ĐỒNG THÁP

CHỦ TRÌ:
 THIẾT KẾ
 THỂ HIỆN
 KIỂM TRA

TÊN BẢN VẼ:
CHI TIẾT LAN CAN

TRANG HÀ DUY BẠCH
TRƯƠNG QUANG MINH

BẢN VẼ SỐ:
 05/06
 NGÀY HOÀN THÀNH
 2026

GHI CHÚ: TRÌNH TỰ THI CÔNG LAN CAN CẦU
 - DUNG THẠNH THÉP BÀN DÂY 8mm
 GIA CÔNG TẮM BÍT ĐẦU TRỤ LẠI, CÁN NHỎ
 ĐƯỜNG KÍNH LÀ D=130mm NHƯ HÌNH VẼ
 - DUNG MÂY CẮT GIA CÔNG CÁN NHỎ
 THẠNH ĐOC, THANH NGANG & TRƯỞNG LAN CAN NHƯ HÌNH VẼ
 - TẠI CÁC MỐI HÀN GIỮA TRỤ, THANH ĐOC, THANH NGANG LAN CAN SÀN 3 NƯỚC MỘT MỐC LỚT 2 NƯỚC MỘT MỐC XÂM BẠC (ỐNG STK KHÔNG SƠN)
 - KÍCH THƯỚC TOÀN BỘ TRÊN BẢN VẼ LÀ mm
 - CÁC LIÊN KẾT TRONG HẸ LAN CAN BẢNG PHƯƠNG PHÁP HẠN DÂY 5mm

CÔNG TY TNHH THIẾT KẾ XÂY DỰNG ĐỒNG HÀ
THIẾT KẾ HẠ THẨM TRA
 Theo văn bản thẩm tra số 509/KOTT-DH
 Ngày 23 tháng 3 năm 2022
 Trần Phước Vinh

BẢNG THỐNG KÊ KÉ CỐT THÉP

TÊN C.KIỆN	SỐ HIỆU	HÌNH DẠNG - KÍCH THƯỚC	ĐƯỜNG KÍNH (mm)	CHIỀU DÀI 1 THANH (mm)	SỐ LƯỢNG		TỔNG CHIỀU DÀI (m)	TỔNG T.LƯỢNG (Kg)
					1 C.KIỆN	T.BỘ		
THÉP MẶT CẦU Số lượng: 1	1	100 8900 100	10	9100	73	73	664.3	409.57
	2	100 3950 100	10	4150	73	73	302.95	186.78
	3	100 3950 100	10	4150	73	73	302.95	186.78
	3A	165	6	165	50	50	8.25	1.83
	3B	200 330 200 330 100	10	1260	146	146	183.96	113.42

- Trọng lượng thép có đường kính $\Phi 6 = 1.83$ kg; Chiều dài = 8.25 mét
- Trọng lượng thép có đường kính $\Phi 10 = 896.55$ kg; Chiều dài = 1454.16 mét

PHÒNG KINH TẾ, HẠ TẦNG VÀ ĐỒ THI PHƯƠNG TRUNG AN
THIÊN M. DINH
 Theo Văn bản số **5** ngày **13** tháng **3** năm **2026**
 Ký tên: *Nguyễn Mạnh Bình*

CÔNG TY TNHH THIẾT KẾ XÂY DỰNG ĐÔNG HÀ
THIẾT KẾ ĐÁ THẨM TRA
 Theo văn bản thẩm tra số **5.02.KQTT-ĐH** ngày **10** tháng **3** năm **2026**
Trần Phước Vinh

BẢNG THỐNG KÊ KÉ CỐT THÉP DẦM NGANG

TÊN C.KIỆN	SỐ HIỆU	HÌNH DẠNG - KÍCH THƯỚC	ĐƯỜNG KÍNH (mm)	CHIỀU DÀI 1 THANH (mm)	SỐ LƯỢNG		TỔNG CHIỀU DÀI (m)	TỔNG T.LƯỢNG (Kg)
					1 C.KIỆN	T.BỘ		
DẦM NGANG Số lượng: 4	4	150 380 100	6	1260	24	96	120.96	26.85
	5	150 100 3400 100 150	12	3900	4	16	62.4	55.40

- Trọng lượng thép có đường kính $\Phi 6 = 26.85$ kg; Chiều dài = 120.96 mét
- Trọng lượng thép có đường kính $\Phi 12 = 55.4$ kg; Chiều dài = 62.4 mét

CÔNG AN X. H. C. N
PHÒNG TRƯNG AN VÀ ĐỒ THI
 PHƯƠNG TRUNG AN, TỈNH ĐÔNG THÁP
 ĐỊA CHỈ: 196, PHẠM HÙNG, PHƯỜNG TRUNG AN, TỈNH ĐÔNG THÁP
LÊ TÂN HÙNG

ĐƠN VỊ TƯ VẤN THIẾT KẾ
CÔNG TY TNHH TƯ VẤN THIẾT KẾ XÂY DỰNG PHÚ LAM
 PHÚ LAM XÂY DỰNG
 PHÚ LAM
 ĐỊA CHỈ: 98 ĐOÀN THỊ NGHIỆP, PHƯỜNG ĐÀO THÀNH, TỈNH ĐÔNG THÁP
 ĐIỆN THOẠI: 05428.228.448 - EMAIL: XAYDUNGPHULAM@GMAIL.COM
PHÚ LAM
 GIÁM ĐỐC: *Trần Phước Vinh*
 TRƯỞNG QUANG MINH

CÔNG TRÌNH:
 ĐƯỜNG TÔ 2 VÀ ĐƯỜNG HẸM 8B, TÔ 7, KHU PHỐ 8, PHƯỜNG TRUNG AN

TÊN BẢN VẼ:
CHI TIẾT CẦU

CHỦ TRỊ
 THIẾT KẾ
 THỂ HIỆN
 KIỂM TRA
 TRANG HÀ DUY BÁCH
 TRƯƠNG QUANG MINH

BẢN VẼ SỐ:
06/06
 NGÀY HOÀN THÀNH
2026

CHI TIẾT KẾT CẤU CỌC

CỘT THÉP ĐÓT ĐẦU
TỶ LỆ: 1/25

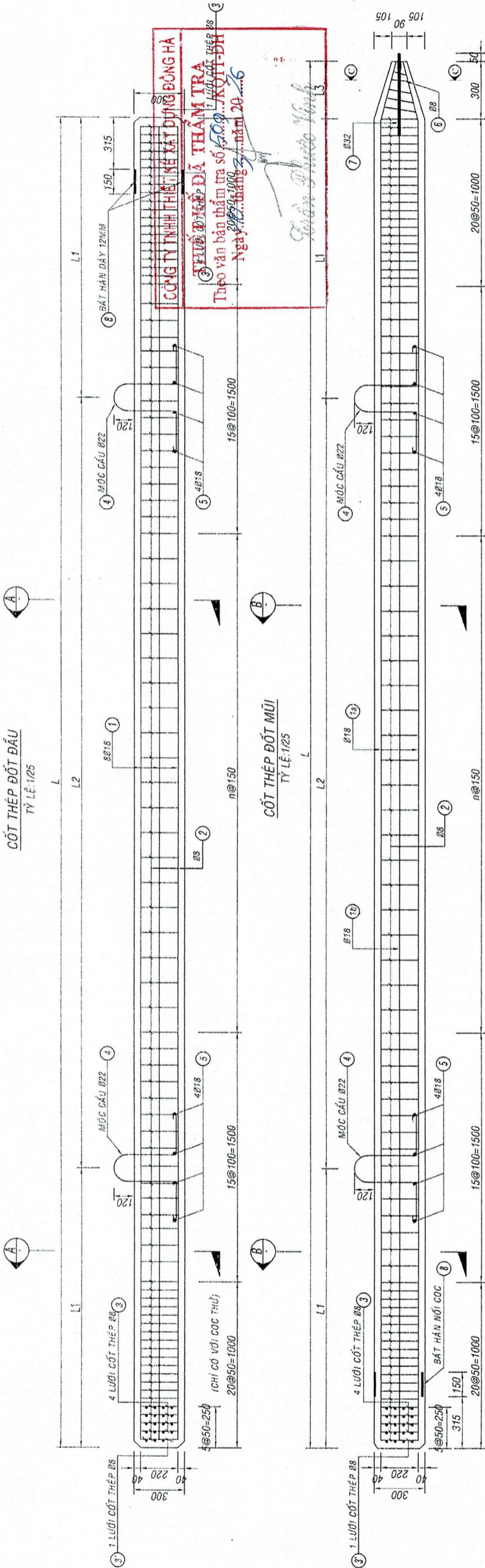

MẶT CẮT A-A
TỶ LỆ: 1/10

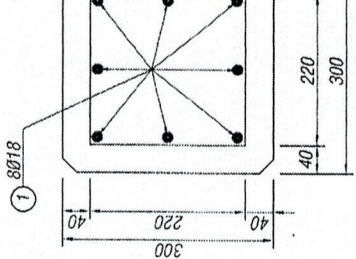

MẶT CẮT B-B
TỶ LỆ: 1/10

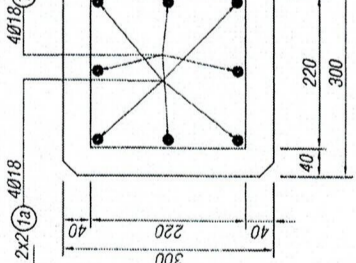

MŨI NỐI CỘC
TỶ LỆ: 1/15

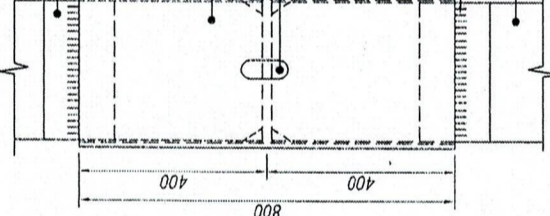

HỘP NỐI CỘC
TỶ LỆ: 1/15

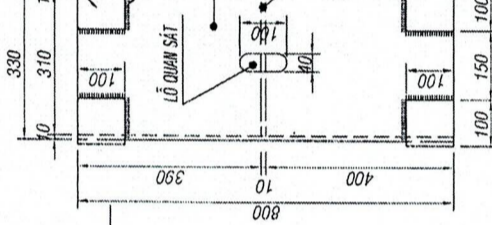

BÁT HẠN NỐI CỘC
TỶ LỆ: 1/15

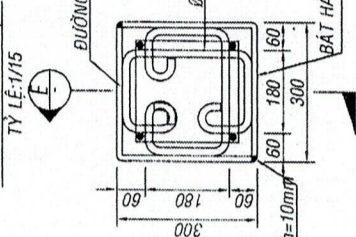

MẶT CẮT E-E
TỶ LỆ: 1/15

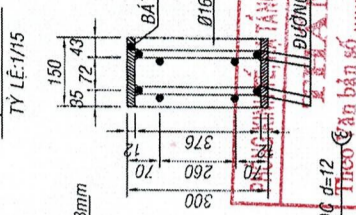

MẶT CẮT C-C
TỶ LỆ: 1/10

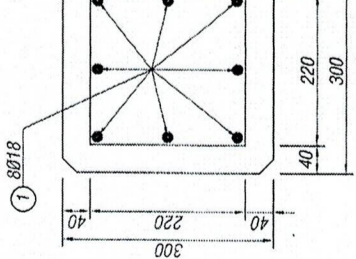

MẶT CẮT D-D
TỶ LỆ: 1/15

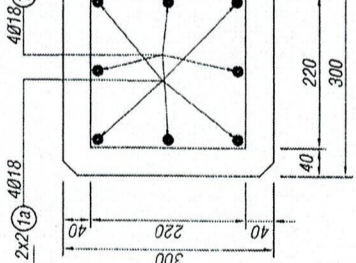

Stt	Ký hiệu	Số lượng	Đường kính	C. dài	Khối lượng	Đơn vị
1	Ø18	2	Ø18	800	79,13	kg
2	Ø18	1	Ø18	310x310x10	7,54	kg
3	Ø18	8	Ø18	(100+100)x10	11,93	kg
Tổng						98,60

GHỊ CHÚ:
 - SỐ NỐI NÊN TRÊN MẶT CẮT HƯỚNG CỤA 90%
 - BỀ TÔNG CHẾ TẠO CỘC BT ĐÁ 1:2, 1:3 - 30MPa
 - CẤP BT 1: CƯỜNG ĐỘ CHỤM KHI CHẤM BT Ở TỨ C 28 NGÀY ĐÓNG VỚI MÀU THỦ LẮNG THỦ TRƠN THƯỜNG HỢP CHỤ CỤ THỂ
 - ĐƠN VỊ ĐƯNG TRONG BẢN VẼ LÀ MM TRỪNG HỢP CHỤ CỤ THỂ

TRANG VÀ BỔ THƯƠNG TRUNG AN
 Ngày... tháng... năm 20...
Ký tên:
Nguyễn Minh Bình

PHÒNG KINH TẾ VÀ ĐO THẠ
PHƯỜNG TRUNG AN, TỈNH ĐÔNG THÁP
 Địa chỉ: 98, Phạm Hùng, Phường Trưng An, Tỉnh Đồng Tháp

PHÒNG CÔNG TRÌNH
 Địa chỉ: 98, Phạm Hùng, Phường Trưng An, Tỉnh Đồng Tháp

PHÚ LÂM PHƯƠNG
 Công ty TNHH Tư Vấn Thiết Kế Xây Dựng và Thi Công
 Địa chỉ: 98 Phạm Hùng, Phường Trưng An, Tỉnh Đồng Tháp
 Điện thoại: 0948.228.448 - Email: XAVU@PHULAMPHUANG.COM

GIÁM ĐỐC: **LÊ TẤN HÙNG**

CHỦ ĐẦU TƯ: **PHÒNG CÔNG TRÌNH**
PHÒNG KINH TẾ VÀ ĐO THẠ
PHƯỜNG TRUNG AN, TỈNH ĐÔNG THÁP
 Địa chỉ: 98, Phạm Hùng, Phường Trưng An, Tỉnh Đồng Tháp

CHỦ TRỊ: **TRANG HÀ DUY BẠCH**

THIẾT KẾ: **THẾ HIỆN**

KIỂM TRA: **TRƯƠNG QUANG MINH**

CÔNG TRÌNH: ĐƯỜNG TỎ 2 VÀ ĐƯỜNG HẸM 6B, TỎ 7, KHU PHỐ 8, PHƯỜNG TRUNG AN

TÊN BẢN VẼ: **CHI TIẾT CỘC**

BẢN VẼ SỐ:	01/03
NGÀY HOÀN THÀNH:	2026

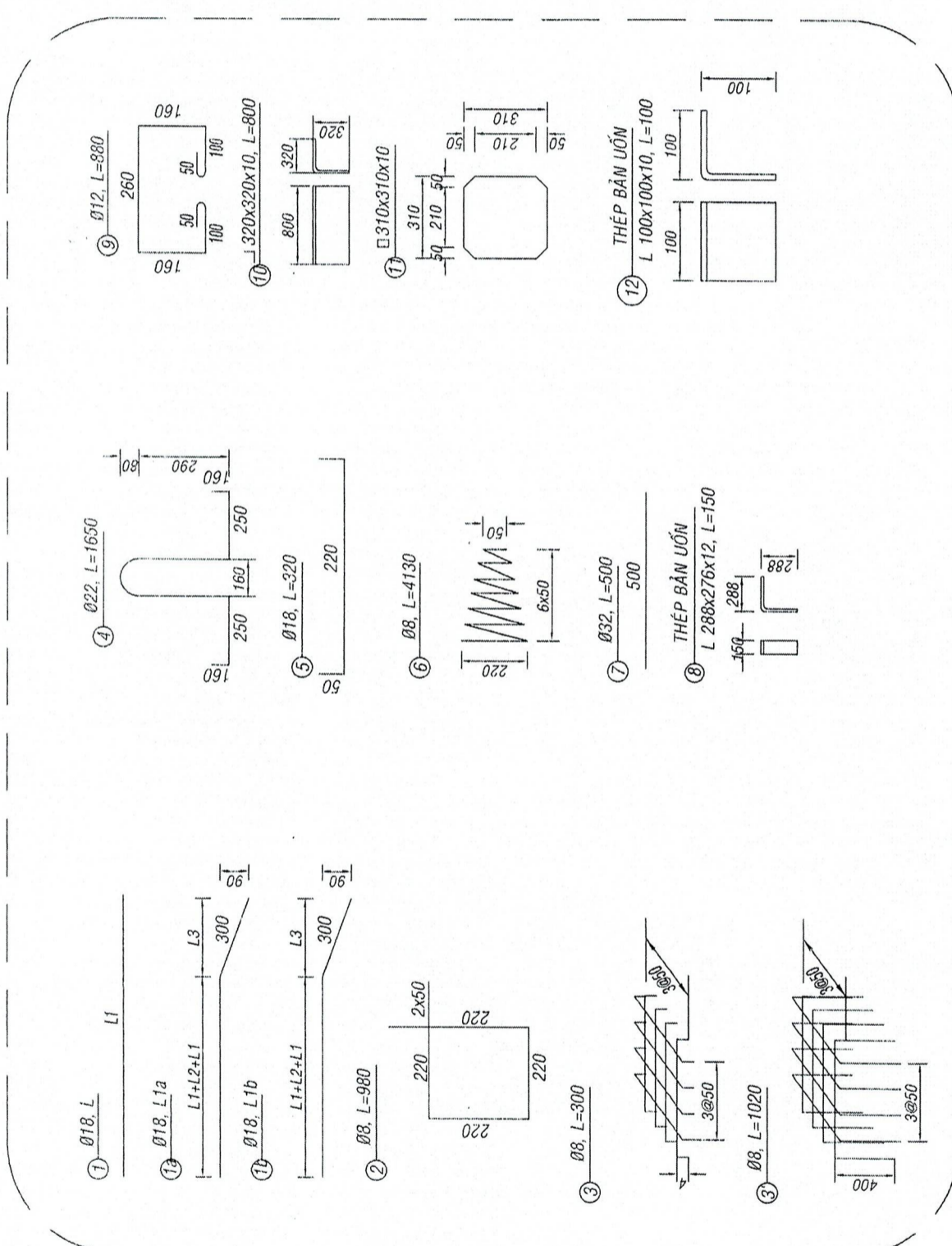

CÔNG TY TNHH THIẾT KẾ XÂY DỰNG ĐỒNG HÀ
THIẾT KẾ ĐÁ THẨM TRA
 Theo văn bản thẩm tra số 509...KQTT-DH
 Ngày: 02 tháng 3 năm 2026
Trần Phước Vinh

PHÒNG KINH TẾ, HẠ TẦNG VÀ ĐÔ THỊ PHƯỜNG TRUNG AN
TIỀN M DUNI
 Theo Văn bản số 515.../TT.ĐA...KKT-ĐH
 Ngày: 13 tháng 3 năm 2026
 Ký tên:
Nguyễn Mạnh Bình

CHỦ ĐẦU TƯ CÔNG PHONG:
PHÒNG KINH TẾ HẠ TẦNG VÀ ĐÔ THỊ PHƯỜNG TRUNG AN
 PHƯƠNG TRUNG AN
 ĐỊA CHỈ: 196, PHẠM HÙNG, PHƯỜNG TRUNG AN, TỈNH ĐỒNG THÁP

ĐƠN VỊ TƯ VẤN THIẾT KẾ:
CÔNG TY TNHH TỰ VẤN THIẾT KẾ XÂY DỰNG PHỤ LÂM
 PHỤ LÂM
 ĐỊA CHỈ: 96 ĐOÀN THỊ NGHỆP, PHƯỜNG ĐÀO THẠNH, THỊ XÃ ĐỒNG THÁP, TỈNH ĐỒNG THÁP
 ĐIỆN THOẠI: 0948 228 449 - Email: MAYDUNGPHULAM@GMAIL.COM

CÔNG TRÌNH:
 ĐƯỜNG TỖ 2 VÀ ĐƯỜNG HẸM 6B, TỒ 7, KHU PHỐ 8, PHƯỜNG TRUNG AN

TÊN BẢN VẼ:
CHI TIẾT CỌC

CHỦ TRỊ: THIẾT KẾ, THỂ HIỆN, KIỂM TRA
 TRANG HÀ DUY BẠCH
 TRƯƠNG QUANG MINH
 BÁN VẼ SỐ: 02/03
 NGÀY HOÀN THÀNH: 2026

Đoạn đầu		11,80 m				Đoạn đầu		8,80 m					
Stt	Ký hiệu	Số lượng	Đường kính	C.đài	Khối lượng	Đơn vị	Stt	Ký hiệu	Số lượng	Đường kính	C.đài	Khối lượng	Đơn vị
1	1	8	18	11700	186,97	kg	1	1	8	18	8700	139,03	kg
2	2	114	8	980	44,08	kg	2	2	94	8	980	36,35	kg
3	3	64	8	300	7,58	kg	3	3	64	8	300	7,58	kg
4	3'	16	8	1020	6,44	kg	4	3'	16	8	1020	6,44	kg
5	4	2	22	1650	9,85	kg	5	4	2	22	1650	9,85	kg
6	5	8	18	320	5,11	kg	6	5	8	18	320	5,11	kg
7	8	1	(288+288)x12	150	8,14	kg	7	8	1	(288+288)x12	150	8,14	kg
8	9	4	16	880	5,56	kg	8	9	4	16	880	5,56	kg
Cốt thép		D<=10		58,10 kg			D<=10		50,36 kg			D<=10	
		10<D<=18		197,64 kg			10<D<=18		149,70 kg			10<D<=18	
		D>18		9,85 kg			D>18		9,85 kg			D>18	
Thép tấm				8,14 kg			Thép tấm				8,14 kg		
Ván khuôn				7,26 m2			Ván khuôn				5,46 m2		
Bê tông M350				1,06 m3			Bê tông M350				0,79 m3		

Đoạn mũi		8,70 m				Đoạn mũi		11,70 m					
Stt	Ký hiệu	Số lượng	Đường kính	C.đài	Khối lượng	Đơn vị	Stt	Ký hiệu	Số lượng	Đường kính	C.đài	Khối lượng	Đơn vị
1	1a	4	18	8600	68,72	kg	1	1a	4	18	11700	93,49	kg
2	1b	4	18	8600	68,72	kg	2	1b	4	18	11700	93,49	kg
3	2	94	8	980	36,35	kg	3	2	114	8	980	44,08	kg
4	3	32	8	300	3,79	kg	4	3	32	8	300	3,79	kg
5	3'	8	8	1020	3,22	kg	5	3'	8	8	1020	3,22	kg
6	4	2	22	1650	9,85	kg	6	4	2	22	1650	9,85	kg
7	5	8	18	320	5,11	kg	7	5	8	18	320	5,11	kg
8	6	1	8	4130	1,63	kg	8	6	1	8	4130	1,63	kg
9	7	1	32	500	3,16	kg	9	7	1	32	500	3,16	kg
10	8	1	(288+288)x12	150	8,14	kg	10	8	1	(288+288)x12	150	8,14	kg
11	9	4	16	880	5,56	kg	11	9	4	16	880	5,56	kg
Cốt thép		D<=10		44,99 kg			D<=10		52,72 kg			D<=10	
		10<D<=18		148,10 kg			10<D<=18		197,64 kg			10<D<=18	
		D>18		13,00 kg			D>18		13,00 kg			D>18	
Thép tấm				8,14 kg			Thép tấm				8,14 kg		
Ván khuôn				5,23 m2			Ván khuôn				7,03 m2		
Bê tông M350				0,77 m3			Bê tông M350				1,04 m3		

Đoạn đầu		8,80 m				Đoạn đầu		8,80 m					
Stt	Ký hiệu	Số lượng	Đường kính	C.đài	Khối lượng	Đơn vị	Stt	Ký hiệu	Số lượng	Đường kính	C.đài	Khối lượng	Đơn vị
1	1	8	18	11700	186,97	kg	1	1	8	18	8700	139,03	kg
2	2	114	8	980	44,08	kg	2	2	94	8	980	36,35	kg
3	3	64	8	300	7,58	kg	3	3	64	8	300	7,58	kg
4	3'	16	8	1020	6,44	kg	4	3'	16	8	1020	6,44	kg
5	4	2	22	1650	9,85	kg	5	4	2	22	1650	9,85	kg
6	5	8	18	320	5,11	kg	6	5	8	18	320	5,11	kg
7	8	1	(288+288)x12	150	8,14	kg	7	8	1	(288+288)x12	150	8,14	kg
8	9	4	16	880	5,56	kg	8	9	4	16	880	5,56	kg
Cốt thép		D<=10		58,10 kg			D<=10		50,36 kg			D<=10	
		10<D<=18		197,64 kg			10<D<=18		149,70 kg			10<D<=18	
		D>18		9,85 kg			D>18		9,85 kg			D>18	
Thép tấm				8,14 kg			Thép tấm				8,14 kg		
Ván khuôn				7,26 m2			Ván khuôn				5,46 m2		
Bê tông M350				1,06 m3			Bê tông M350				0,79 m3		

CÔNG TY TNHH THIẾT KẾ XÂY DỰNG ĐÔNG HÀ
THIẾT KẾ DẪN THẨM TRA
Theo Văn bản thẩm tra số 509/KQT-ĐH
Ngày 10 tháng 3 năm 2026

Trần Phước Vinh

PHÒNG KINH TẾ, HẠ TẦNG VÀ ĐÔ THỊ PHƯỜNG TRUNG THÁP
TIẾM DỊNH
Theo Văn bản số 17/AMA
Ngày 13 tháng 3 năm 2026

Nguyễn Minh Bình

TỔNG HỢP CỌC MỐ: MỖI MỐ GỒM 4 TỔ HỢP CỌC DÀI 20,5 MÉT
+ 4 CỌC: ĐẦU 11,8M + MŨI 8,7M
+ 4 CỌC: ĐẦU 8,8M + MŨI 11,7M
CỌC BTCT 300x300, BT ĐÁ 1X2, MAC350

CHỦ ĐẦU TƯ: **PHÒNG TRUNG THÁP**

PHÒNG KINH TẾ, HẠ TẦNG VÀ ĐÔ THỊ PHƯỜNG TRUNG THÁP

ĐƠN VỊ TƯ VẤN THIẾT KẾ: **PHÚ LAM XÂY DỰNG**

GIÁM ĐỐC: *(Signature)*

CHỦ TRƯ: *(Signature)*

THIẾT KẾ: *(Signature)*

THẺ HIỆN: *(Signature)*

KIỂM TRA: *(Signature)*

BẢN VẼ SỐ: **03/03**

NGÀY HOÀN THÀNH: **2026**

ĐƠN VỊ TƯ VẤN THIẾT KẾ: **PHÚ LAM XÂY DỰNG**

ĐIA CHỈ: 98 ĐOÀN THI NGHIỆP, PHƯỜNG ĐÔNG THÁP, QUẬN BÌNH THẠNH, TP. HỒ CHÍ MINH

ĐIA CHỈ: 19A PHẠM HÙNG, PHƯỜNG TRUNG AN, TỈNH ĐỒNG THÁP

CHI TIẾT KẾT CẤU DẦM

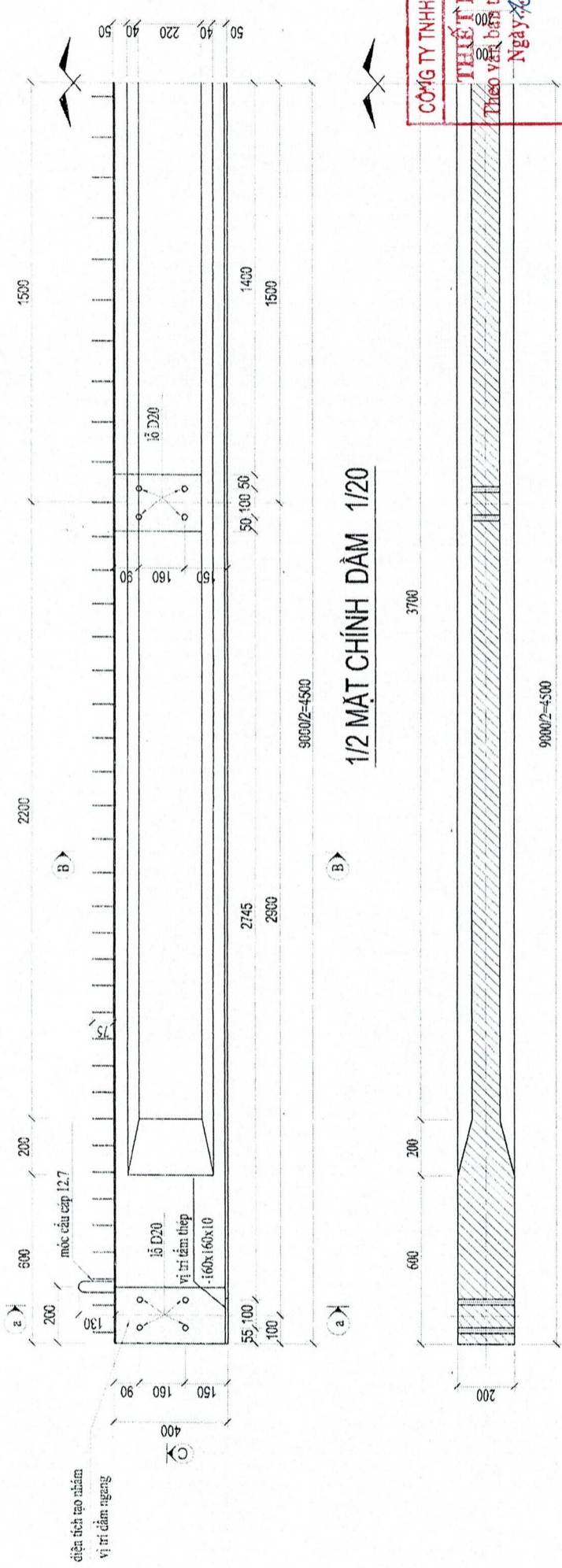

1/2 MẶT CHÍNH DÀM 1/20

1/2 C-C 1/20

CÔNG TY TNHH THIẾT KẾ XÂY DỰNG ĐÔNG HÀ
THIẾT KẾ ĐÁ THẨM TRA
 Theo yêu cầu thẩm tra số 20.9/KQTT-DH
 Ngày 13 tháng 3 năm 2026
 Trần Phước Vinh

BẢNG TỔNG HỢP KHỐI LƯỢNG

STT	VẬT LIỆU	ĐƠN VỊ	KHỐI LƯỢNG
1	CÁP 12.7 mm	m	50.00
2	THÉP TRÒN Ø12	Kg	28.06
3	THÉP TRÒN Ø8	Kg	17.30
4	THÉP TRÒN Ø6	Kg	36.09
5	THÉP TÂM 10MM	Kg	4.02
6	BÊ TÔNG	m ³	0.519

PHÒNG KINH TẾ, HẠ TẦNG VÀ ĐÔ THỊ PHƯƠNG TRUNG AN
THẨM ĐỊNH
 Theo Văn bản số 55/177/ĐQA-KSTĐ
 Ngày 13 tháng 3 năm 2026
 Ký tên:
 Nguyễn Nhật Bình

THUYẾT MINH

- Loại dầm bêtông cốt thép trước: tiết diện chữ T-400
- Kích thước cơ bản và trọng lượng:
 - dài: 9.0m
 - cao: 400mm
 - rộng bản trên: 200mm
 - rộng bản dưới: 200mm
 - bề dày sườn: 100MM
 - trọng lượng: 1.297T
- Thông số kỹ thuật chính:
 - tiêu chuẩn thiết kế: 22 TCN 272-05
 - tải trọng thiết kế: 18 hoặc người đi 300kg/m²
 - cường độ chịu nén của bê tông sau 28 ngày (tính theo mẫu lăng trụ 150x300MM): f_c=42 MPa
 - cường độ chịu uốn của bê tông tại thời điểm cắt cáp (tính theo mẫu lăng trụ 150x300MM): f_t=38 MPa
 - lao cấp dầm loại 7 s₁ d 2.7mm độ bị chống thép phù hợp với tiêu chuẩn astm a416M grade 1860.
 - cốt thép thường phù hợp với tiêu chuẩn astm a615M cấp 420 hoặc AISI G3112 cấp SD390.
- Thông số kỹ thuật khi cắt cáp:
 - lực căng cáp (LƯC KÍCH): 129.45 KN/tao (13.2 tấn/tao)
 - độ võng ngược ngay sau khi cắt cáp: 12.2MM
- Mặt trên của dầm phải tạo nhám tối thiểu 6mm
- Kích thước trong bản vẽ dùng đơn vị ghi mm

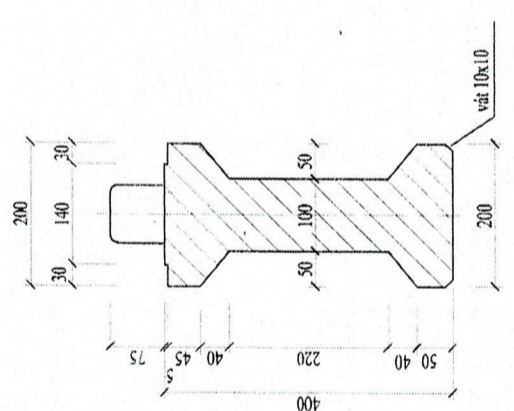

MẶT CẮT B-B 1/10

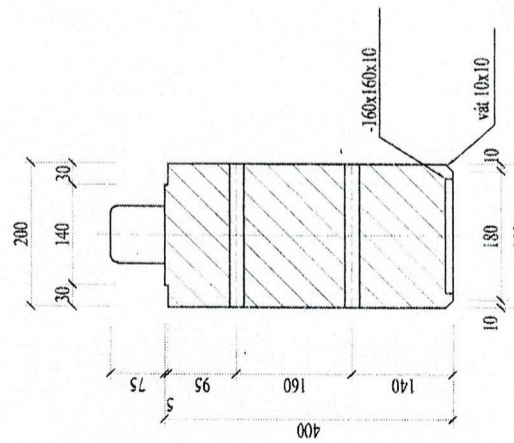

MẶT CẮT A-A 1/10

CHỦ ĐẦU TƯ PHÒNG KINH TẾ VÀ ĐÔ THỊ PHƯƠNG TRUNG AN PHƯƠNG TRUNG AN, TỈNH ĐÔNG THÁP ĐIA CHỈ: 98 ĐOÀN THỊ NGHỆP, PHƯỜNG ĐOÀN THỊ, QUẬN THỚI KHố, TP. HỒ CHÍ MINH ĐIỆN THOẠI: 098.228.428 - Email: XAYDUNGPHUOLAM@GMAIL.COM		ĐƠN VỊ TƯ VẤN THIẾT KẾ: CÔNG TY TNHH PHỤ LÂM CÔNG TY TNHH THIẾT KẾ XÂY DỰNG PHỤ LÂM TỰ VẤN THIẾT KẾ XÂY DỰNG ĐIA CHỈ: 98 ĐOÀN THỊ NGHỆP, PHƯỜNG ĐOÀN THỊ, QUẬN THỚI KHố, TP. HỒ CHÍ MINH ĐIỆN THOẠI: 098.228.428 - Email: XAYDUNGPHUOLAM@GMAIL.COM		GIÁM ĐỐC: 		TÊN BẢN VẼ: CHI TIẾT DÀM		CHỦ TRÌ THIẾT KẾ THỂ HIỆN KIỂM TRA TRẦN PHƯỚC VINH NGUYỄN NHẬT BÌNH QUANG MINH		BAN VẼ SỐ: 01/03 NGÀY HOÀN THÀNH: 2025	
CHỦ ĐẦU TƯ PHÒNG KINH TẾ VÀ ĐÔ THỊ PHƯƠNG TRUNG AN PHƯƠNG TRUNG AN, TỈNH ĐÔNG THÁP ĐIA CHỈ: 98 ĐOÀN THỊ NGHỆP, PHƯỜNG ĐOÀN THỊ, QUẬN THỚI KHố, TP. HỒ CHÍ MINH ĐIỆN THOẠI: 098.228.428 - Email: XAYDUNGPHUOLAM@GMAIL.COM		ĐƠN VỊ TƯ VẤN THIẾT KẾ: CÔNG TY TNHH PHỤ LÂM CÔNG TY TNHH THIẾT KẾ XÂY DỰNG PHỤ LÂM TỰ VẤN THIẾT KẾ XÂY DỰNG ĐIA CHỈ: 98 ĐOÀN THỊ NGHỆP, PHƯỜNG ĐOÀN THỊ, QUẬN THỚI KHố, TP. HỒ CHÍ MINH ĐIỆN THOẠI: 098.228.428 - Email: XAYDUNGPHUOLAM@GMAIL.COM		GIÁM ĐỐC: 		TÊN BẢN VẼ: CHI TIẾT DÀM		CHỦ TRÌ THIẾT KẾ THỂ HIỆN KIỂM TRA TRẦN PHƯỚC VINH NGUYỄN NHẬT BÌNH QUANG MINH		BAN VẼ SỐ: 01/03 NGÀY HOÀN THÀNH: 2025	

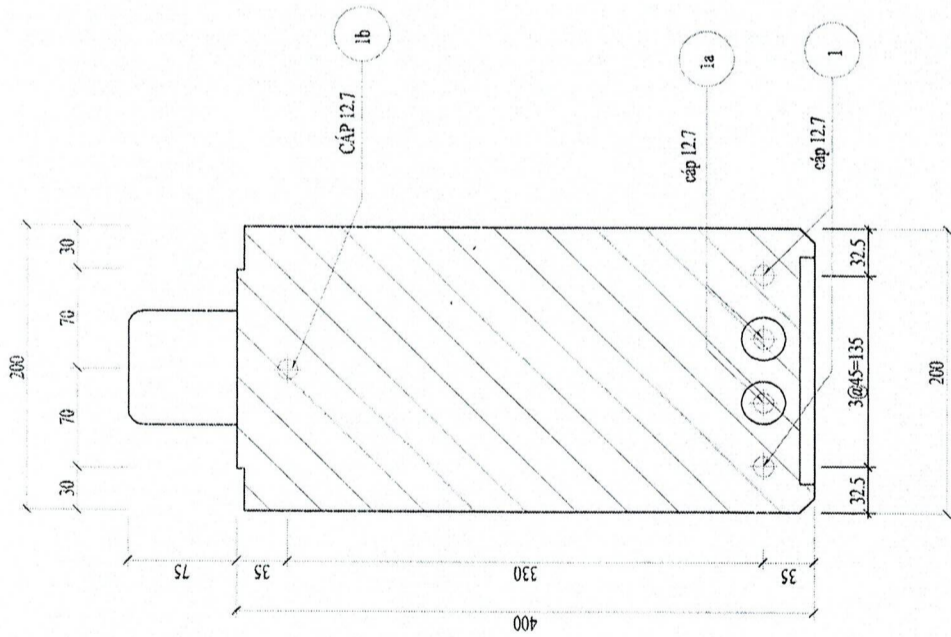

BỐ TRÍ CÁP ĐẦU DÀM 1/5

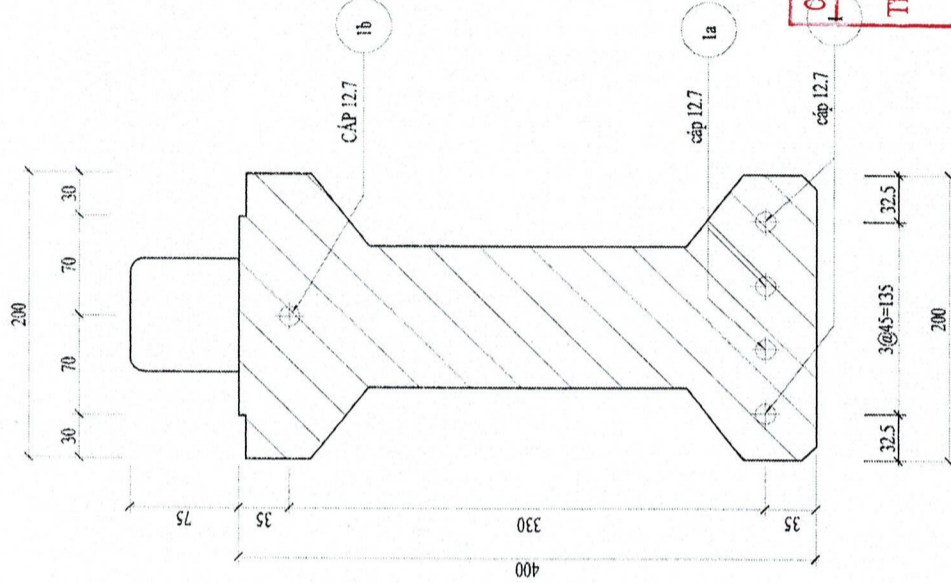

BỐ TRÍ CÁP GIỮA DÀM 1/5

CÔNG TY TNHH THIẾT KẾ XÂY DỰNG ĐÔNG HÀ
THIẾT KẾ ĐÃ THẨM TRA
 Theo văn bản thẩm tra số 59/KOTT-DH
 Ngày 10. tháng 3. năm 2025
Trần Phước Vĩnh

PHÒNG KINH TẾ, HẠ TẦNG VÀ ĐÔ THỊ PHƯỜNG TRUNG AN
THẨM ĐỊNH
 Theo Văn bản số 55/TAĐĐT... năm 2025
 Ngày 13. tháng 3. năm 2025
 Ký tên:
Nguyễn Mạnh Bình

GHI CHÚ:

- Kích thước dùng trong bản vẽ ghi mm

TÊN CÁP	I	1A	1B
CHIỀU DÀI BỌC CÁP TÍNH TỪ ĐẦU DÀM (MM)	-	300	-
GHI CHÚ	XEM CHI TIẾT BẢN VẼ		

6. Kích thước trong bản vẽ dùng đơn vị ghi mm

CHỦ ĐẦU TƯ: PHÒNG KINH TẾ, HẠ TẦNG VÀ ĐÔ THỊ PHƯỜNG TRUNG AN VÀ ĐÔ THỊ PHƯỜNG TRUNG AN, TỈNH ĐÔNG THÁP ĐỊA CHỈ: 156, PHẠM HÙNG, PHƯỜNG TRUNG AN, TỈNH ĐÔNG THÁP	ĐƠN VỊ TƯ VẤN THIẾT KẾ: CÔNG TY TNHH TƯ VẤN THIẾT KẾ XÂY DỰNG ĐÔNG HÀ PHỤ LÂM ĐỊA CHỈ: 98 ĐOÀN THỊ NGHIỆP, PHƯỜNG ĐÀO THÀNH, QUẬN THỚI KHUẤT, TP. HỒ CHÍ MINH ĐIỆN THOẠI: 0948.226.426 - Email: XAYDUNGPHULAM@GMAIL.COM	CÔNG TRÌNH: ĐƯỜNG TỐ 2 VÀ ĐƯỜNG HẸM 6B, TÒ 7, KHU PHỐ 8, PHƯỜNG TRUNG AN	TÊN BẢN VẼ: CHI TIẾT DÀM	CHỦ TRÌ THIẾT KẾ THỂ HIỆN KIỂM TRA	BAN VẼ SỐ: 02/03 NGÀY HOÀN THÀNH 2025
				TRƯƠNG QUANG MINH	TRƯƠNG QUANG MINH

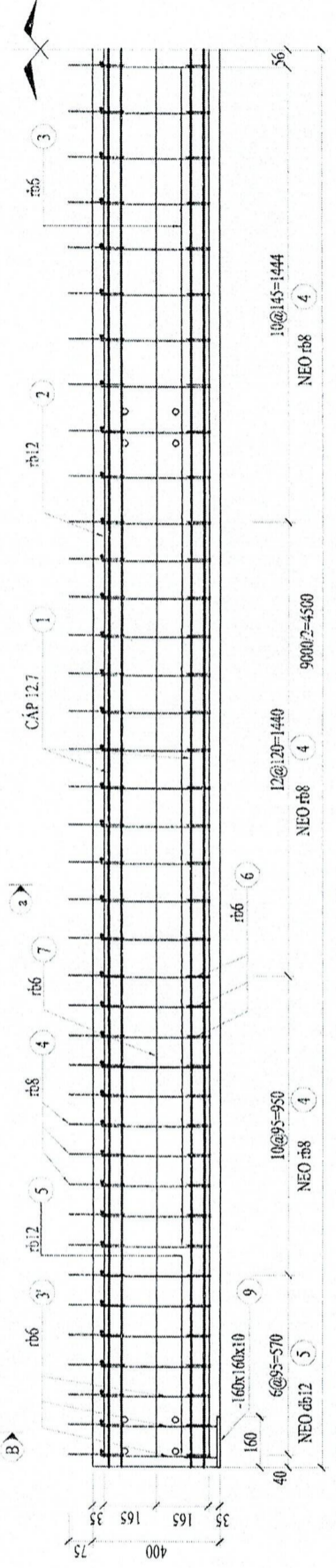

1/2 MẶT CHÍNH DẪM - BỐ TRÍ CỐT THÉP

PHÒNG KINH TẾ, HẠ TẦNG VÀ ĐỒ THỊ PHƯƠNG TRUNG AN
TIẾN ĐÌNH
 Theo Văn bản số 55/HĐĐT-KG/Đ
 Ngày 13 tháng 3 năm 2026
 Ký tên: Nguyễn Nhật Bình

CÔNG TY TNHH THIẾT KẾ XÂY DỰNG ĐÔNG HÀ
THIẾT KẾ ĐÃ THẨM TRA
 Theo văn bản thẩm tra số 509/KOTT-ĐH
 Ngày 10 tháng 3 năm 2026
 Trần Phước Vĩnh

BẢNG TỔNG HỢP KHỐI LƯỢNG

STT	QUY CÁCH	SỐ LƯỢNG	CHIỀU DÀI (mm)	TỔNG CHIỀU DÀI (m)	TL ĐƠN VỊ (Kg/m)	TỔNG TRỌNG LƯỢNG (Kg)
1	CÁP 12.7 mm	5	10000	50,00		
2	db12	2	9140	18,28	0,888	16,23
3	rb6	78	1079	84,16	0,222	18,68
3'	rb6	12	1120	13,44	0,222	2,98
4	rb8	66	702	46,33	0,395	18,30
5	db12	14	822	11,51	0,888	10,22
6	rb6	78	580	45,24	0,222	10,04
7	rb6	2	9040	18,08	0,222	4,01
8	db12	4	560	2,24	0,888	1,99
9	-160x160x10	2	-	-	2,010	4,02

TỔNG CỘNG:
 CÁP 12.7 mm : 50 m
 THÉP TRÒN db12 : 28,44 Kg
 THÉP TRÒN rb6 : 18,30 Kg
 THÉP TRÒN rb8 : 36,09 Kg
 THÉP TÂM DÂY 10MM : 4,02 Kg
 BÊ TÔNG f_c=42mpa : 0,481 m³

GHI CHÚ:

- KÍCH THƯỚC VÀ QUI CÁCH CỐT THÉP DÙNG TRONG BẢN VẼ GHI MM
 - THÉP 1a ĐƯỢC BỌC TRONG ỐNG PVC (CHIỀU DÀI BỌC 300mm) TÍNH TỪ ĐẦU DẪM.

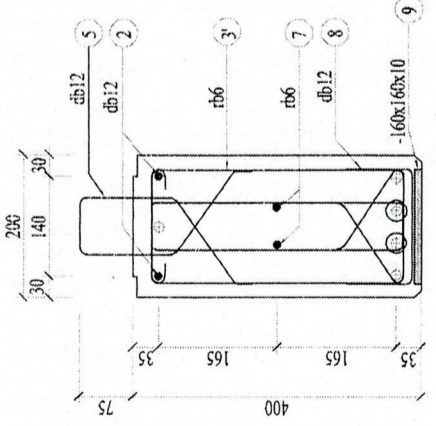

B-B 1/10

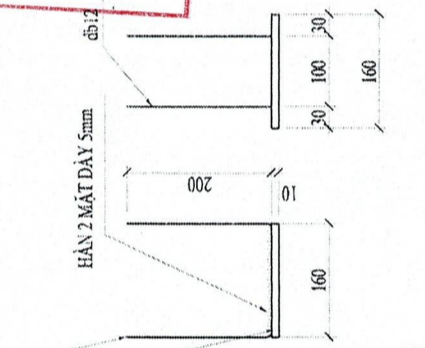

A-A 1/10

32,5 45 45 45 32,5
 200
 30 140 30

32,5 45 45 45 32,5
 200
 30 140 30

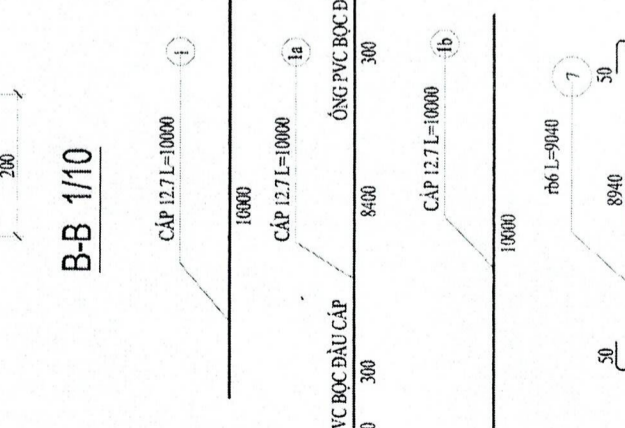
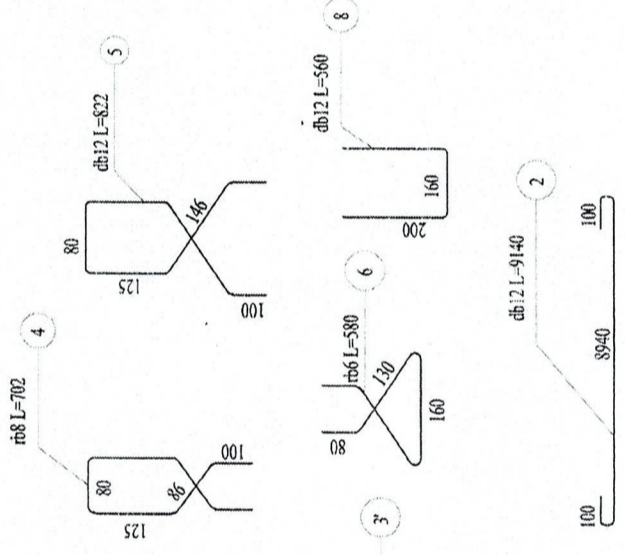

CHỦ ĐẦU TƯ PHÒNG KINH TẾ, HẠ TẦNG VÀ ĐỒ THỊ PHƯƠNG TRUNG AN PHƯƠNG TRUNG AN ĐỒ THỊ	CHỖ ĐÀM CHI TIẾT DẪM	TÊN BẢN VẼ: CHI TIẾT DẪM	CHỦ TRỊ THIẾT KẾ THẺ HIỆN KIỂM TRA	TRẠNG HÀ DUY BÁCH TRƯƠNG QUANG MINH	BẢN VẼ SỐ: 03/03 NGÀY HOÀN THÀNH: 2025
			CÔNG TRÌNH: ĐƯỜNG TỒ 2 VÀ ĐƯỜNG HẸM 6B, TỒ 7, KHU PHỐ 8, PHƯỜNG TRUNG AN	ĐƠN VỊ TƯ VẤN THIẾT KẾ: CÔNG TY TNHH TƯ VẤN THIẾT KẾ XÂY DỰNG ĐÔNG HÀ PHÚ LÂM PHỤ LÂM PHƯƠNG TRUNG AN ĐỒ THỊ	CHỤM ĐỌC: CÔNG TY TNHH TƯ VẤN THIẾT KẾ XÂY DỰNG ĐÔNG HÀ PHÚ LÂM PHỤ LÂM PHƯƠNG TRUNG AN ĐỒ THỊ

CHỦ ĐẦU TƯ:

PHÒNG KINH TẾ HẠ TẦNG VÀ ĐÔ THỊ PHƯỜNG TRUNG AN

HỒ SƠ THIẾT KẾ THI CÔNG

DỰ ÁN:

ĐƯỜNG TÔ 2 VÀ ĐƯỜNG HẸM 6B, TÔ 7, KHU PHỐ 8, PHƯỜNG TRUNG AN

HẠNG MỤC:

ĐƯỜNG HẸM 6B, TÔ 7, KHU PHỐ 8, PHƯỜNG TRUNG AN

ĐỊA ĐIỂM XÂY DỰNG:

PHƯỜNG TRUNG AN - TỈNH ĐỒNG THÁP

NĂM 2026

BÌNH ĐỒ THIẾT KẾ

BẢN VẼ BÌNH ĐỒ THIẾT KẾ

CÔNG TRÌNH : ĐƯỜNG TỎ 2 VÀ ĐƯỜNG HẸM 6B, TỎ 7, KHU PHỐ 8, PHƯỜNG TRUNG AN

TỈ LỆ : 1/250

BẢN VẼ SỬ DỤNG HỆ CAO ĐỘ VN2000

CÔNG TY TNHH THIẾT KẾ XÂY DỰNG ĐÔNG HÀ
THIẾT KẾ ĐÃ THẨM TRA
 Theo văn bản thẩm tra số 559/KOTT-DH
 Ngày 06 tháng 3 năm 2026
 Nguyễn Phước Vĩnh

PHÒNG KINH TẾ, HẠ TẦNG VÀ ĐÔ THỊ PHƯỜNG TRUNG AN
PHỤ LÂM XÂY DỰNG
 Theo Văn bản số 55... tháng 3 năm 2026
 Ký tên: Nguyễn Mạnh Bình

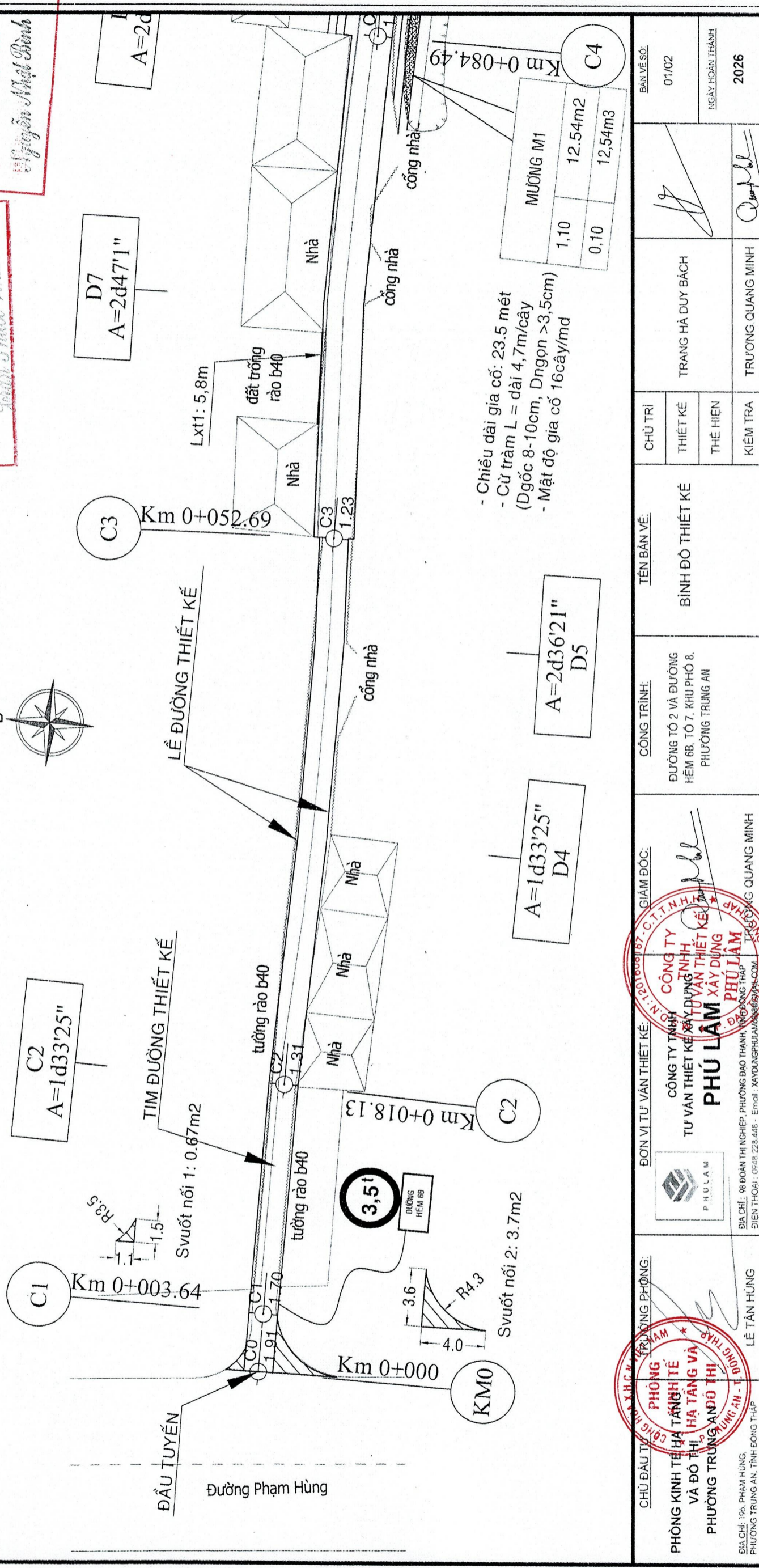

- Chiều dài gia cố: 23.5 mét
 - Cừ tràm L = dài 4,7m/cây
 (Đgốc 8-10cm, Dngon >3,5cm)
 - Mật độ gia cố 16cây/md

MƯỜNG M1	
1,10	12,54m2
0,10	12,54m3

CHỦ ĐẦU TƯ: PHÒNG KINH TẾ HẠ TẦNG VÀ ĐÔ THỊ VÀ PHÒNG TRUNG AN - ĐÔNG THÁP ĐỊA CHỈ: 196, PHẠM HÙNG, PHƯỜNG TRUNG AN, TỈNH ĐÔNG THÁP	TRƯỞNG PHÒNG: PHẠM...	ĐƠN VỊ TƯ VẤN THIẾT KẾ: CÔNG TY TNHH TƯ VẤN THIẾT KẾ XÂY DỰNG ĐÔNG HÀ PHỤ LÂM XÂY DỰNG ĐỊA CHỈ: 98 ĐOÀN THỊ ANH GIỆP, PHƯỜNG ĐÀO THẠNH, QUẬN THÁP MỸ, TP. HCM ĐIỆN THOẠI: 0938.228.448 - Email: XAYDUNGPHULAM@GMAIL.COM	GIÁM ĐỐC: (Signature)	CÔNG TRÌNH: ĐƯỜNG TỎ 2 VÀ ĐƯỜNG HẸM 6B, TỎ 7, KHU PHỐ 8, PHƯỜNG TRUNG AN	TÊN BẢN VẼ: BÌNH ĐỒ THIẾT KẾ	CHỦ TRÌ THIẾT KẾ THẾ HIỆN KIỂM TRA	TRANG HÀ DUY BÁCH	BẢN VẼ SỐ: 01/02
								NGÀY HOÀN THÀNH: 2026

BẢN VẼ BÌNH ĐỒ THIẾT KẾ

CÔNG TRÌNH : ĐƯỜNG TỖ 2 VÀ ĐƯỜNG HẸM 6B, TỖ 7, KHU PHỐ 8,
PHƯỜNG TRUNG AN

TỈ LỆ : 1/250

BẢN VẼ SỬ DỤNG HỆ CAO ĐỘ VN2000

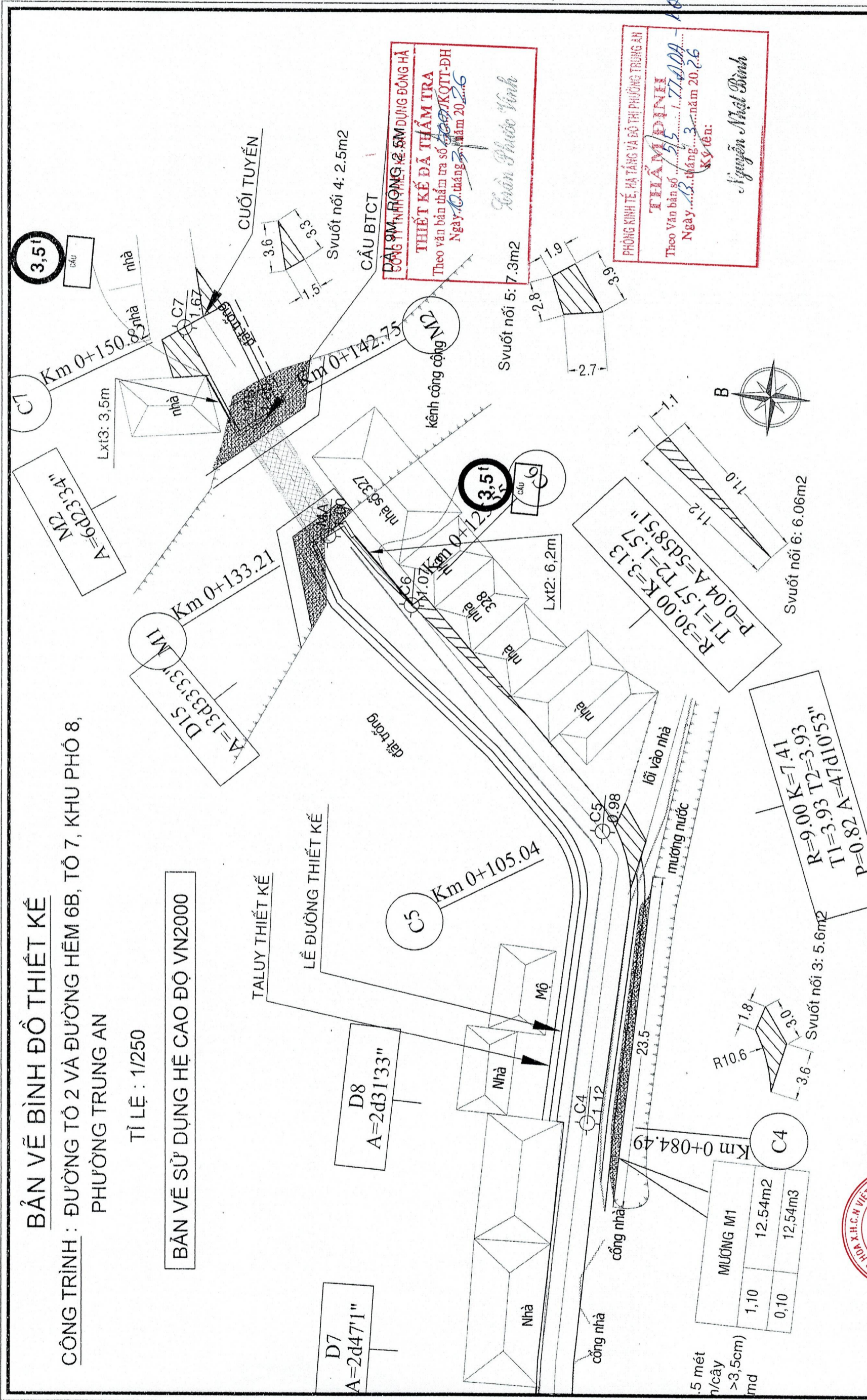

CHỦ ĐẦU TƯ PHÒNG KINH TẾ, HẠ TẦNG VÀ ĐÔ THỊ VÀ ĐÔ THỊ PHƯỜNG TRUNG AN PHƯỜNG TRUNG AN, TỈNH ĐỒNG THÁP ĐIA CHỈ: 196, PHẠM HÙNG, PHƯỜNG TRUNG AN, TỈNH ĐỒNG THÁP	CHỦ TRƯỞNG PHÒNG: KINH TẾ, HẠ TẦNG VÀ ĐÔ THỊ PHƯỜNG TRUNG AN, T. ĐỒNG THÁP	ĐƠN VỊ TƯ VẤN THIẾT KẾ: PHÚ LÂM CÔNG TY TNHH TƯ VẤN THIẾT KẾ XÂY DỰNG NHỊP KINH TẾ VÀ ĐÔ THỊ PHƯỜNG TRUNG AN PHÚ LÂM XÂY DỰNG PHƯỜNG TRUNG AN, T. ĐỒNG THÁP ĐIA CHỈ: 98 ĐOÀN THỊ NGHỆP, PHƯỜNG ĐÀO THÀNH, TH. ĐỒNG THÁP ĐIỆN THOẠI: 0948.228.448 - Email: XAYDUNGPHUOLAM@GMAIL.COM	GIÁM ĐỐC: 	CÔNG TRÌNH: ĐƯỜNG TỖ 2 VÀ ĐƯỜNG HẸM 6B, TỖ 7, KHU PHỐ 8, PHƯỜNG TRUNG AN	TÊN BẢN VẼ: BÌNH ĐỒ THIẾT KẾ	CHỦ TRÌ THIẾT KẾ THỂ HIỆN KIỂM TRA	TRANG HÀ DUY BẠCH TRƯƠNG QUANG MINH	BẢN VẼ SỐ: 02/02	NGÀY HOÀN THÀNH: 2026
								(Signature)	(Signature)

HỆ THỐNG THOÁT NƯỚC

BẢN VẼ BÌNH ĐỒ THOÁT NƯỚC

CÔNG TRÌNH : ĐƯỜNG TÔ 2 VÀ ĐƯỜNG HẸM 6B, TÔ 7, KHU PHỐ 8, PHƯỜNG TRUNG AN

TỈ LỆ : 1/250

BẢN VẼ SỬ DỤNG HỆ CAO ĐỘ VN2000

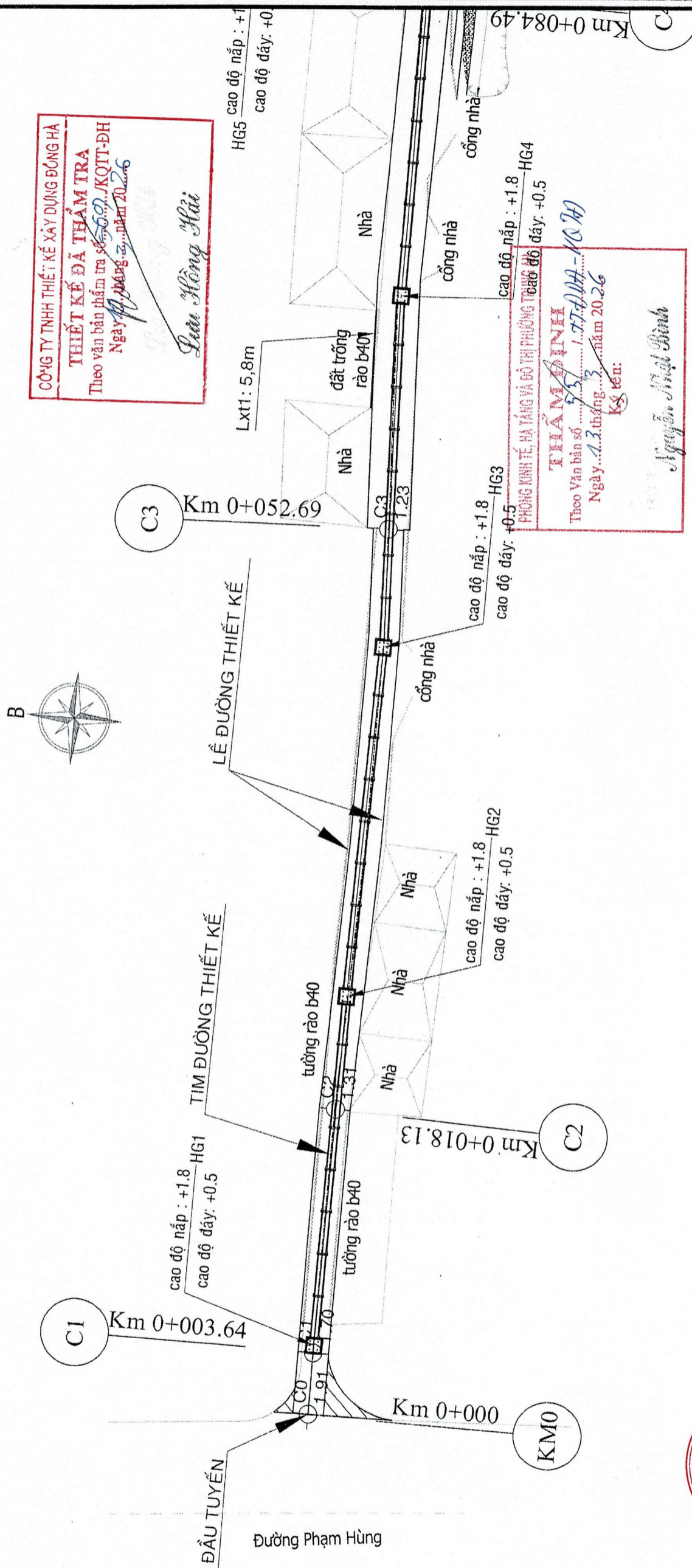

CHỦ ĐẦU TƯ: PHÒNG KINH TẾ, HÀ TẮNG VÀ ĐỒ THỊ PHƯỜNG TRUNG AN PHƯỜNG TRUNG AN, TỈNH ĐÔNG THÁP ĐIA CHỈ: 196, PHẠM HÙNG, PHƯỜNG TRUNG AN, TỈNH ĐÔNG THÁP	ĐƠN VỊ TƯ VẤN THIẾT KẾ: CÔNG TY TNHH CÔNG TY TƯ VẤN THIẾT KẾ XÂY DỰNG PHỤ LÂM PHỤ LÂM XÂY DỰNG ĐIA CHỈ: 98 ĐOÀN THỊ NGHIỆP, PHƯỜNG ĐÀO THÀNH, TỈNH ĐÔNG THÁP ĐIỆN THOẠI: 0945.228.448 - Email: XAYDUNGPHULAM@GMAIL.COM	GIÁM ĐỐC: 	TÊN BẢN VẼ: BÌNH ĐỒ HỆ THỐNG THOÁT NƯỚC		CHỦ TRÌ: THIẾT KẾ THỂ HIỆN KIỂM TRA TRANG HÀ DUY BACH TRƯƠNG QUANG MINH		BẢN VẼ SỐ: 01/04 NGÀY HOÀN THÀNH: 2026
			CÔNG TRÌNH: ĐƯỜNG TÔ 2 VÀ ĐƯỜNG HẸM 6B, TÔ 7, KHU PHỐ 8, PHƯỜNG TRUNG AN				

BẢN VẼ BÌNH ĐỒ THOÁT NƯỚC

CÔNG TRÌNH : ĐƯỜNG TỎ 2 VÀ ĐƯỜNG HẸM 6B, TỎ 7, KHU PHỐ 8, PHƯỜNG TRUNG AN

TỈ LỆ : 1/250

BẢN VẼ SỬ DỤNG HỆ CAO ĐỘ VN2000

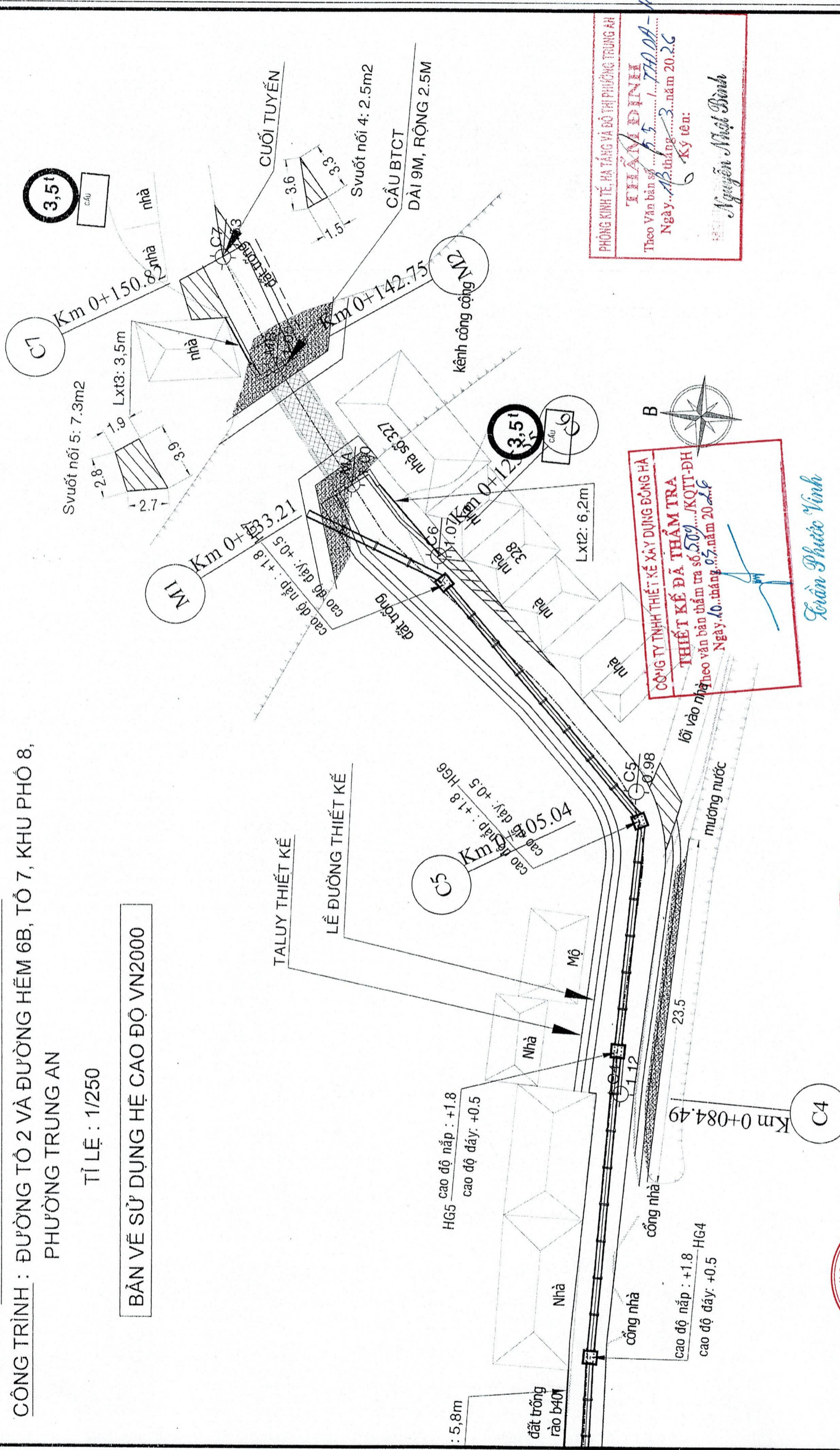

PHÒNG KINH TẾ, HẠ TẦNG VÀ ĐÔ THỊ PHƯỜNG TRUNG AN
TIẾN DINH
 Theo Văn bản số...
 Ngày... tháng... năm 2026
 Ký tên: Nguyễn Nhật Bình

CÔNG TY TNHH THIẾT KẾ XÂY DỰNG ĐÔNG HÀ
THIẾT KẾ ĐÃ THẨM TRA
 theo văn bản thẩm tra số...
 Ngày... tháng... năm 2026
 Ký tên: Trần Phước Vinh

CHỦ ĐẦU TƯ: PHÒNG KINH TẾ, HẠ TẦNG VÀ ĐÔ THỊ PHƯỜNG TRUNG AN PHƯỜNG TRUNG AN, TỈNH ĐÔNG THÁP ĐỊA CHỈ: 96, PHẠM HÙNG, PHƯỜNG TRUNG AN, TỈNH ĐÔNG THÁP ĐIỆN THOẠI: 0948.228.448 - Email: XAYDUNGPHULAM@GMAIL.COM	CHỨC VỤ: TRƯỞNG PHÒNG LÊ TÂN HÙNG	ĐƠN VỊ TƯ VẤN THIẾT KẾ: CÔNG TY TNHH THIẾT KẾ XÂY DỰNG ĐÔNG HÀ TỰ VẤN THIẾT KẾ XÂY DỰNG ĐÔNG THÁP PHÚ LÂM PHỤ LÂM XÂY DỰNG PHỤ LÂM ĐỊA CHỈ: 96 ĐOÀN TH NGHIỆP, PHƯỜNG ĐÀO THÀNH, TỈNH ĐÔNG THÁP ĐIỆN THOẠI: 0948.228.448 - Email: XAYDUNGPHULAM@GMAIL.COM	GIÁM ĐỐC: (Signature)	CÔNG TRÌNH: ĐƯỜNG TỎ 2 VÀ ĐƯỜNG HẸM 6B, TỎ 7, KHU PHỐ 8, PHƯỜNG TRUNG AN	TÊN BẢN VẼ: BÌNH ĐỒ HỆ THỐNG THOÁT NƯỚC	CHỦ TRÌ THIẾT KẾ TRƯƠNG HÀ DUY BẠCH	BAN VẼ SỐ: 02/04 NGÀY HOÀN THÀNH: 2026
	CHỨC VỤ: KIỂM TRA (Signature)		KIỂM TRA TRƯƠNG QUANG MINH				

BẢN VẼ BÌNH ĐỒ THOÁT NƯỚC

CÔNG TRÌNH : ĐƯỜNG TỖ 2 VÀ ĐƯỜNG HẸM 6B, TỖ 7, KHU PHỐ 8,
PHƯỜNG TRUNG AN

TỈ LỆ : 1/250

BẢN VẼ SỬ DỤNG HỆ CAO ĐỘ VN2000

CÔNG TY TNHH THIẾT KẾ XÂY DỰNG ĐÔNG HÀ
THIẾT KẾ ĐÃ THẨM TRA
Theo văn bản thẩm tra số 509/KQT-ĐH
Ngày 03/03/2025, năm 2025
Đào Hồng Hải

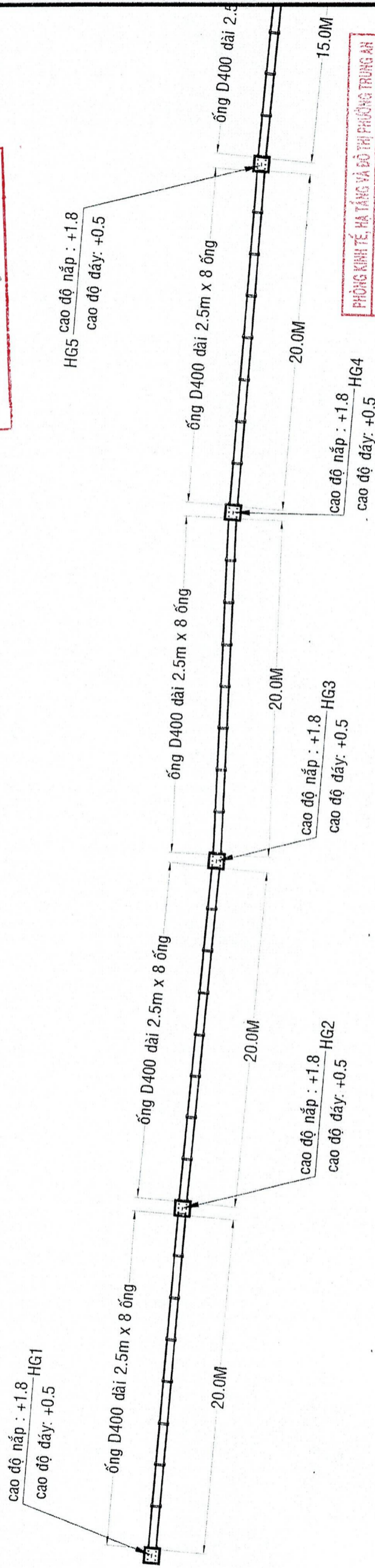

THẨM DANI
PHÒNG KINH TẾ, HẠ TẦNG VÀ ĐÔ THỊ PHÒNG TRUNG AN
Theo Văn bản số 55/17/ĐĐA-18/2025
Ngày 13 tháng 1 năm 2025
Ký tên: *Nguyễn Mạnh Bình*

CHỦ ĐẦU TƯ PHÒNG KINH TẾ, HẠ TẦNG VÀ ĐÔ THỊ PHƯỜNG TRUNG AN SIA CHẾ 196: PHẠM HÙNG, PHƯỜNG TRUNG AN, TỈNH ĐÔNG THÁP	PHÒNG KINH TẾ, HẠ TẦNG VÀ ĐÔ THỊ PHƯỜNG TRUNG AN SIA CHẾ 196: PHẠM HÙNG, PHƯỜNG TRUNG AN, TỈNH ĐÔNG THÁP	ĐƠN VỊ TƯ VẤN THIẾT KẾ CÔNG TY TNHH CÔNG TY TƯ VẤN THIẾT KẾ XÂY DỰNG PHU LAM PHU LAM ĐỊA CHỈ: 98 ĐOÀN THƯỜNG KIỆP, PHƯỜNG ĐÀO THẮP, QUẬN THÁP MỸ, TP. HỒ CHÍ MINH ĐIỆN THOẠI: 0946.228.443 - Email: XAYDUNGPHU@GMAIL.COM	GIÁM ĐỐC: <i>(Signature)</i> PHU LAM	CÔNG TRÌNH: ĐƯỜNG TỖ 2 VÀ ĐƯỜNG HẸM 6B, TỖ 7, KHU PHỐ 8, PHƯỜNG TRUNG AN	TÊN BẢN VẼ: BÌNH ĐỒ HỆ THỐNG THOÁT NƯỚC	CHỦ TRÌ THIẾT KẾ THỂ HIỆN KIỂM TRA	TRANH HÀ DUY BÁCH TRƯƠNG QUANG MINH	BẢN VẼ SỐ: 03/04 NGÀY HOÀN THÀNH: 2026
						CHỦ ĐẦU TƯ PHÒNG KINH TẾ, HẠ TẦNG VÀ ĐÔ THỊ PHƯỜNG TRUNG AN SIA CHẾ 196: PHẠM HÙNG, PHƯỜNG TRUNG AN, TỈNH ĐÔNG THÁP	PHÒNG KINH TẾ, HẠ TẦNG VÀ ĐÔ THỊ PHƯỜNG TRUNG AN SIA CHẾ 196: PHẠM HÙNG, PHƯỜNG TRUNG AN, TỈNH ĐÔNG THÁP	

BẢN VẼ BÌNH ĐỒ THOÁT NƯỚC

CÔNG TRÌNH : ĐƯỜNG TÔ 2 VÀ ĐƯỜNG HẸM 6B, TÔ 7, KHU PHỐ 8, PHƯỜNG TRUNG AN

TỈ LỆ : 1/250

BẢN VẼ SỬ DỤNG HỆ CAO ĐỘ VN2000

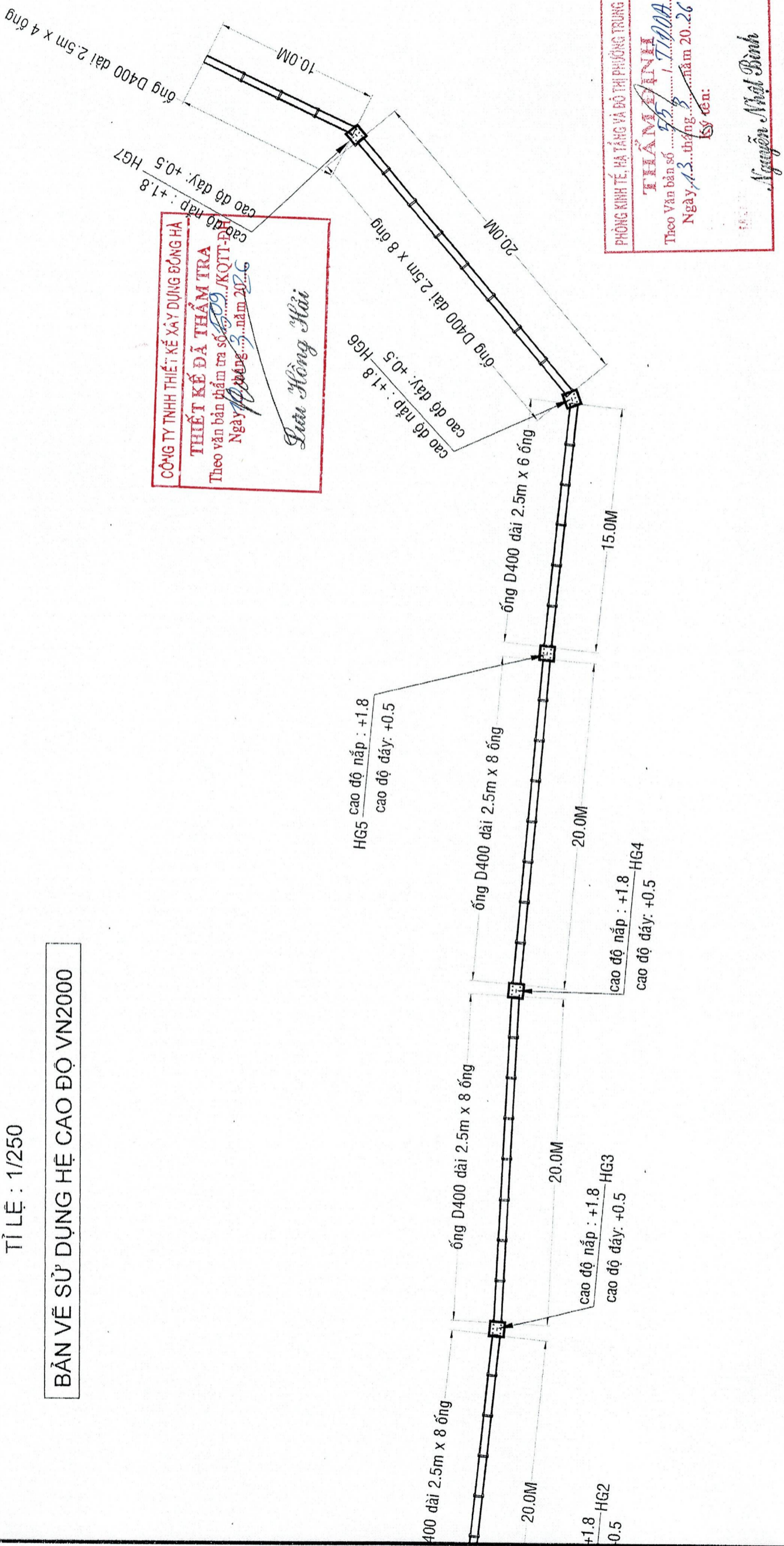

CHỦ ĐẦU TƯ PHÒNG KINH TẾ, HẠ TẦNG VÀ ĐÔ THỊ PHƯỜNG TRUNG AN PHƯƠNG TRUNG AN, TỈNH ĐỒNG THÁP ĐIA CHỈ: 176 PHẠM HÙNG, PHƯỜNG TRUNG AN, TỈNH ĐỒNG THÁP	TRƯỞNG PHÒNG LÊ TÂN HÙNG	ĐƠN VỊ TƯ VẤN THIẾT KẾ CÔNG TY TNHH TƯ VẤN THIẾT KẾ XÂY DỰNG ĐÔNG HẢI PHÚ LÂM ĐIA CHỈ: 98 ĐOÀN THỊ NGHIỆP, PHƯỜNG ĐÀO THÀNH, TỈNH ĐỒNG THÁP ĐIỆN THOẠI: 0938.228.445 - Email: XAYDUNGPHUJAM@GMAIL.COM	CÔNG TRÌNH: ĐƯỜNG TÔ 2 VÀ ĐƯỜNG HẸM 6B, TÔ 7, KHU PHỐ 8, PHƯỜNG TRUNG AN	TÊN BẢN VẼ: BÌNH ĐỒ HỆ THỐNG THOÁT NƯỚC	CHỦ TRÌ THIẾT KẾ	TRANH HÀ DUY BÁCH	BAN VẼ SỐ: 04/04
					CHỦ TRÌ THỂ HIỆN		

TRẮC DỌC THIẾT KẾ

TRẮC NGANG THIẾT KẾ

MĐ (Đào/Đắp) 0.43-0.00 (m²)
 PN (Đào/Đắp) 0.00-0.00 (m²)
 CPĐD: 0.18 (m²)
 BTXM: 0.27 (m²)
 VẢI ĐỊA: 2.00 (m)

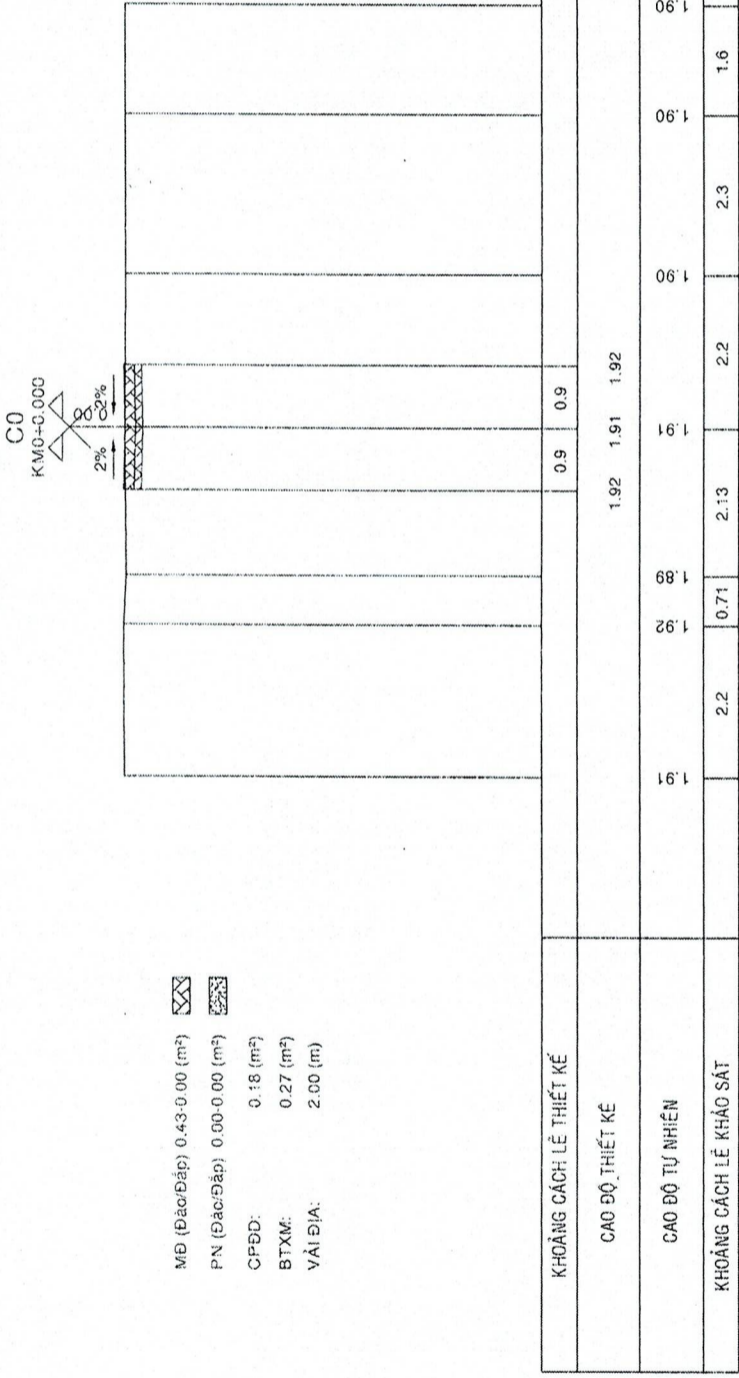

CÔNG TY TNHH THIẾT KẾ XÂY DỰNG ĐỒNG HẠ
THIẾT KẾ ĐÃ THẨM TRA
 Theo văn bản thẩm tra số C.9/KQIT-ĐH
 Ngày 13 tháng 3 năm 2026
Lưu Hồng Hải

MĐ (Đào/Đắp) 0.28-0.00 (m²)
 PN (Đào/Đắp) 0.00-0.00 (m²)
 CPĐD: 0.18 (m²)
 BTXM: 0.27 (m²)
 ĐÀO CỐNG: 0.90 (m²)
 ĐẬP CỐNG: 0.59 (m²)
 VẢI ĐỊA: 2.00 (m)

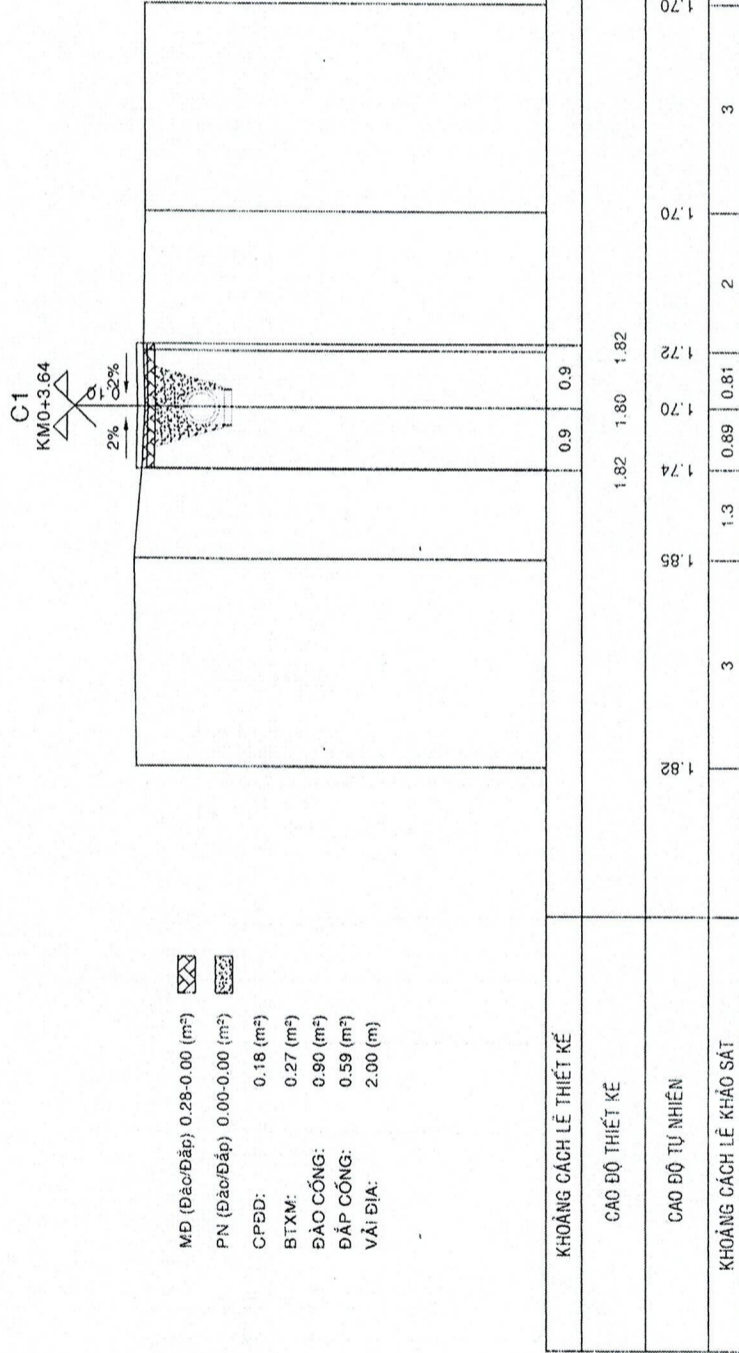

PHÒNG KINH TẾ, HẠ TẦNG VÀ BỐ TRÍ PHƯƠNG TỈNH AN
THIẾM DINH
 Theo Văn bản số 155 / TT.MA
 Ngày 13 tháng 3 năm 2026
 Xy tên: *Nguyễn Minh Bình*

CHỦ ĐẦU TƯ: **PHÒNG KINH TẾ VÀ ĐÔ THỊ PHƯỜNG TRUNG AN**
 ĐỊA CHỈ: 196, PHẠM HÙNG, PHƯỜNG TRUNG AN, TỈNH ĐỒNG THÁP
 LÊ TẤN HÙNG

ĐƠN VỊ TƯ VẤN THIẾT KẾ: **PHÚ LAM PHỤ LAM PHỤ LAM**
 CÔNG TY TNHH TƯ VẤN THIẾT KẾ XÂY DỰNG
 ĐỊA CHỈ: 98 ĐOÀN THỊ NGHIỆP, PHƯỜNG ĐÀO THẮNG, THỊ SANG THÁP, THÀNH PHỐ BIÊN HÒA, TỈNH ĐỒNG THÁP
 ĐIỆN THOẠI: 0946 228 448 - Email: XAYDUNGPHULAM@GMAIL.COM
 GIÁM ĐỐC: *(Signature)*

TÊN BẢN VẼ: **TRẮC NGANG THIẾT KẾ**
 CÔNG TRÌNH: ĐƯỜNG TỖ 2 VÀ ĐƯỜNG HẸM 68, TỖ 7, KHU PHỐ 8, PHƯỜNG TRUNG AN

CHỦ TRÌ: THIẾT KẾ THỂ HIỆN KIỂM TRA
 TRANH HÀ DUY BẠCH
 TRƯNG QUANG MINH
 BẢN VẼ SỐ: 01/04
 NGÀY HOÀN THÀNH: 2026

C2
KVC+18.13

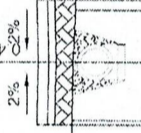

- MĐ (Đào/Đắp) 0.00-0.46 (m²)
- PN (Đào/Đắp) 0.00-0.00 (m²)
- CPĐD: 0.18 (m²)
- BTXM: 0.27 (m²)
- ĐÀO CỐNG: 0.54 (m²)
- ĐẤP CỐNG: 0.23 (m²)
- VẢI ĐỊA: 2.00 (m)

KHOẢNG CÁCH LỀ THIẾT KẾ	0.9	0.9								
CAO ĐỘ THIẾT KẾ	1.82	1.80	1.82							
CAO ĐỘ TỰ NHIÊN	1.30		1.32	2	0.84	0.75	2.2	2.5	1.25	1.25
KHOẢNG CÁCH LỀ KHẢO SÁT				3						

C3
KM0+52.69

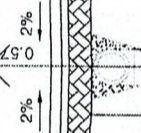

- MĐ (Đào/Đắp) 0.00-0.80 (m²)
- PN (Đào/Đắp) 0.00-0.00 (m²)
- CPĐD: 0.25 (m²)
- BTXM: 0.38 (m²)
- ĐÀO CỐNG: 0.51 (m²)
- ĐẤP CỐNG: 0.19 (m²)
- VẢI ĐỊA: 2.70 (m)

KHOẢNG CÁCH LỀ THIẾT KẾ	1.25	1.25								
CAO ĐỘ THIẾT KẾ	1.82	1.80	1.82							
CAO ĐỘ TỰ NHIÊN	1.32		1.33	2	0.63	0.69	1.12	2	2.3	1.25
KHOẢNG CÁCH LỀ KHẢO SÁT				2.5						

CÔNG TY TNHH THIẾT KẾ XÂY DỰNG ĐỒNG HẠ

THIẾT KẾ ĐÃ THẨM TRA

Theo văn bản thẩm tra số 559/KQIT-ĐH
Ngày tháng năm 2026

Đào Hồng Hải

PHÒNG KINH TẾ, HẠ TẦNG VÀ ĐỘ THỊ PHƯỜNG TRUNG AN

TRẦN MINH HẢI

Theo Văn bản số 559/KQIT-ĐH
Ngày tháng năm 2026
Ký Sư:

Nguyễn Mạnh Đình

CHỦ ĐẦU TƯ CÔNG HOA X.H.C.N VIỆT

PHÒNG KINH TẾ VÀ TÀI CHÍNH VÀ ĐỘ THỊ PHƯỜNG TRUNG AN

ĐIỂM CHẾ: 196, PHẠM HÙNG, PHƯỜNG TRUNG AN, TỈNH ĐỒNG THÁP

LÊ TẤN HÙNG

ĐƠN VỊ TƯ VẤN THIẾT KẾ: CÔNG TY TNHH TƯ VẤN THIẾT KẾ XÂY DỰNG PHÚ LAM

PHÚ LAM PHỤ LAM

ĐIỂM CHẾ: 98 ĐOÀN THỊ NGHIỆP, PHƯỜNG ĐÀO THÀNH, TỈNH ĐỒNG THÁP
ĐIỂM THOẠI: 0948.228.448 - Email: XAYDUNGPHULAM@GMAIL.COM

CÔNG TY TNHH TƯ VẤN THIẾT KẾ XÂY DỰNG PHÚ LAM

PHÚ LAM PHỤ LAM

ĐƠN VỊ TƯ VẤN THIẾT KẾ: CÔNG TY TNHH TƯ VẤN THIẾT KẾ XÂY DỰNG PHÚ LAM

ĐIỂM CHẾ: 98 ĐOÀN THỊ NGHIỆP, PHƯỜNG ĐÀO THÀNH, TỈNH ĐỒNG THÁP
ĐIỂM THOẠI: 0948.228.448 - Email: XAYDUNGPHULAM@GMAIL.COM

CÔNG TRÌNH:

ĐƯỜNG TỖ 2 VÀ ĐƯỜNG HẸM 6B, TỖ 7, KHU PHỐ 8, PHƯỜNG TRUNG AN

TÊN BẢN VẼ:

TRẮC NGANG THIẾT KẾ

CHỦ TRỊ

THIẾT KẾ THẺ HIỆN KIỂM TRA

TRANG HÀ DUY BÁCH

TRƯƠNG QUANG MINH

BẢN VẼ SỐ:

02/04

NGÀY HOÀN THÀNH:

2026

C4
KM0+84.49

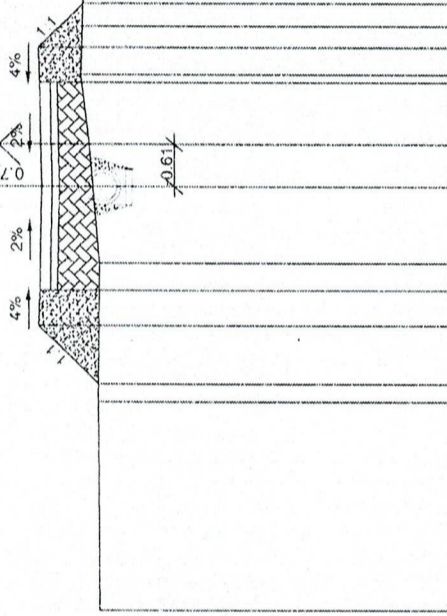

- MĐ (Đào/Đắp) 0.00-1.46 (m²)
- PN (Đào/Đắp) 0.00-1.29 (m²)
- CPDD: 0.30 (m²)
- BTXM: 0.45 (m²)
- ĐÁO CỐNG: 0.38 (m²)
- ĐÁP CỐNG: 0.10 (m²)
- VẢI ĐỊA: 3.20 (m)

KHOẢNG CÁCH LỀ THIẾT KẾ	0.85	0.5	1.5	1.5	0.5	0.64	1.21	1.85	1.24	1.22	1.85	1.21	1.18	2	1.12	2.2
CAO ĐỘ THIẾT KẾ	1.00	1.00	1.00	1.00	1.00	1.00	1.00	1.00	1.00	1.00	1.00	1.00	1.00	1.00	1.00	1.00
CAO ĐỘ TỰ NHIÊN	0.98	0.98	0.98	0.98	0.98	0.98	0.98	0.98	0.98	0.98	0.98	0.98	0.98	0.98	0.98	0.98
KHOẢNG CÁCH LỀ KHẢO SÁT	3	2	1.72	1	0.7	2	1.18	2	1.12	1	0.7	2	1.18	2	1.12	2.2

C5
KM0+105.04

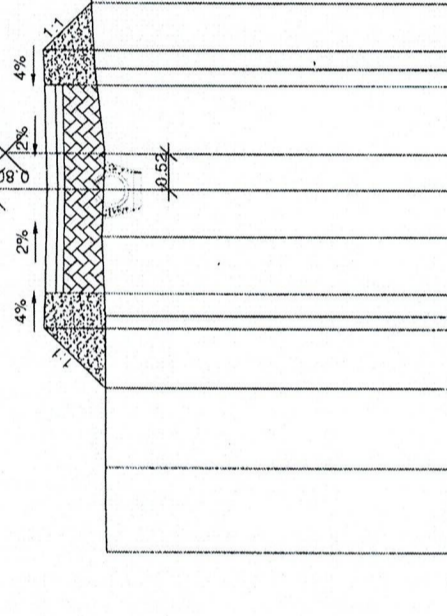

- MĐ (Đào/Đắp) 0.00-1.64 (m²)
- PN (Đào/Đắp) 0.00-1.41 (m²)
- CPDD: 0.30 (m²)
- BTXM: 0.45 (m²)
- ĐÁO CỐNG: 0.35 (m²)
- ĐÁP CỐNG: 0.10 (m²)
- VẢI ĐỊA: 3.20 (m)

KHOẢNG CÁCH LỀ THIẾT KẾ	0.87	0.5	1.5	1.5	0.5	0.68	1.17	1.89	1.28	1.22	1.89	1.17	1.16	2	1.10	2.5
CAO ĐỘ THIẾT KẾ	0.98	0.98	0.98	0.98	0.98	0.98	0.98	0.98	0.98	0.98	0.98	0.98	0.98	0.98	0.98	0.98
CAO ĐỘ TỰ NHIÊN	0.97	0.97	0.97	0.97	0.97	0.97	0.97	0.97	0.97	0.97	0.97	0.97	0.97	0.97	0.97	0.97
KHOẢNG CÁCH LỀ KHẢO SÁT	1.2	2.2	1.14	1.2	1.22	1.52	0.66	2.5	1.16	1.20	1.16	1.16	1.16	2	1.10	2.5

CÔNG TY TNHH THIẾT KẾ XÂY DỰNG ĐÔNG HÀ
THIẾT KẾ ĐÃ THẨM TRA
 Theo văn bản thẩm tra số: 509/KOTT-DH
 Ngày tháng năm 2026
Lưu Hồng Hải

PHÒNG KINH TẾ, HẠ TẦNG VÀ ĐÔ THỊ PHƯỜNG TRUNG AN
TIẾM DÀNH
 Theo Văn bản số: 55/179.0A-1427A
 Ngày tháng năm 2026
 Ký tên: *Nguyễn Minh Bình*

BẢN VẼ SỐ: 03/04
 NGÀY HOÀN THÀNH: 2026

CHỦ TRÌ: TRƯƠNG HỮU BẠCH
 THIẾT KẾ: TRƯƠNG QUANG MINH
 THẺ HIỆN: TRƯƠNG QUANG MINH
 KIỂM TRA: TRƯƠNG QUANG MINH

TÊN BẢN VẼ: TRẮC NGANG THIẾT KẾ

CÔNG TRÌNH: ĐƯỜNG TỖ 2 VÀ ĐƯỜNG HẸM 6B, TỖ 7, KHU PHỐ 8, PHƯỜNG TRUNG AN

GIÁM ĐỐC: *Phạm Hùng*
 ĐƠN VỊ TƯ VẤN THIẾT KẾ: CÔNG TY TNHH THIẾT KẾ XÂY DỰNG ĐÔNG HÀ
 PHỤ LÂM PHỤ LÂM PHỤ LÂM

CHỦ ĐẦU TƯ: PHÒNG KINH TẾ, HẠ TẦNG VÀ ĐÔ THỊ PHƯỜNG TRUNG AN
 LÊ TÂN HÙNG
 ĐỊA CHỈ: 196, PHẠM HÙNG, PHƯỜNG TRUNG AN, TỈNH ĐÔNG THÁP

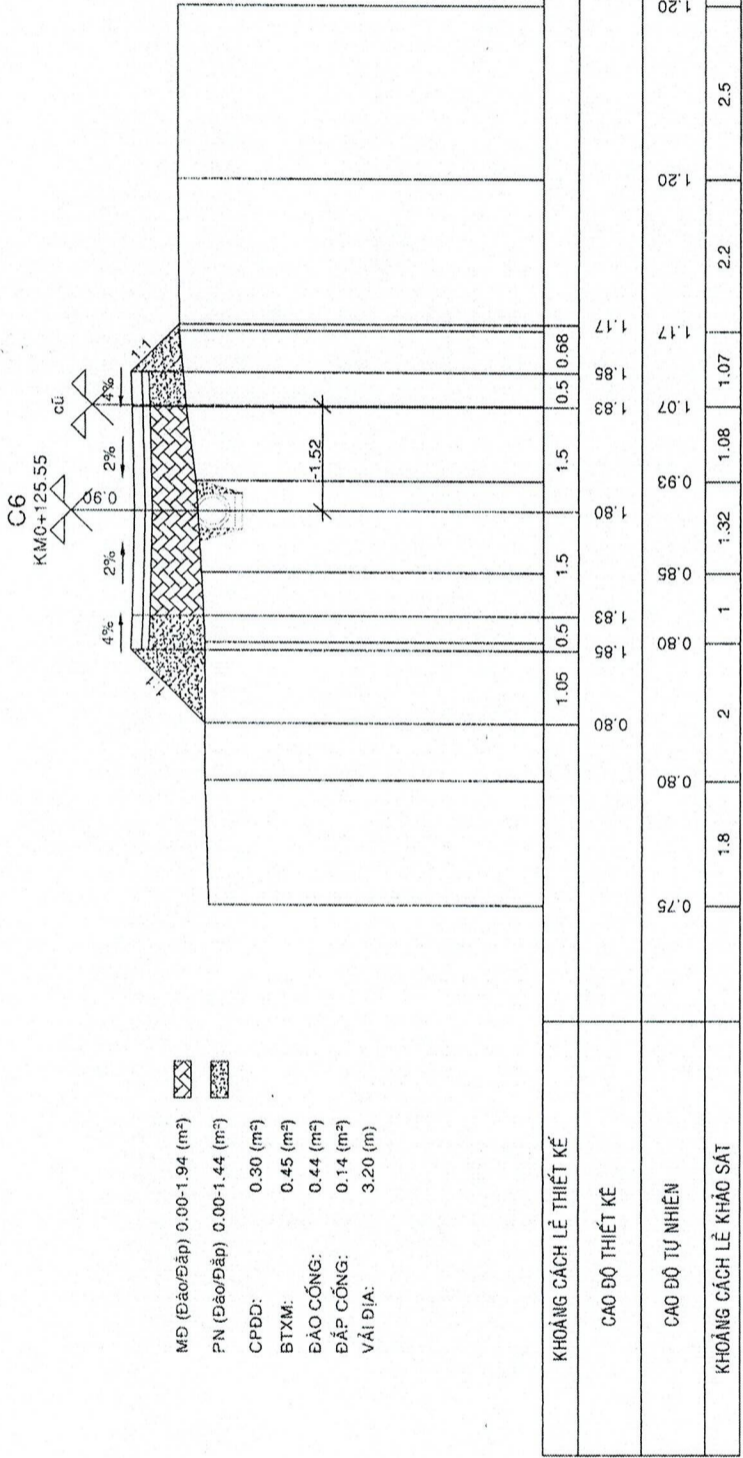

CÔNG TY TNHH THIẾT KẾ XÂY DỰNG ĐỒNG HẢI
THIẾT KẾ ĐÁ THẨM TRA
 Theo văn bản thẩm tra số 550/KOTT-DH
 Ngày 18 tháng 3 năm 2026

Lưu Hồng Hải

PHÒNG KINH TẾ, HẠ TẦNG VÀ ĐÔ THỊ PHƯỜNG TRUNG AN
THẨM ĐỊNH
 Theo Văn bản số 55/TTA/TA-
 Ngày 18 tháng 3 năm 2026
 Ký tên: Nguyễn Mạnh Bình

PHÒNG KINH TẾ, HẠ TẦNG VÀ ĐÔ THỊ PHƯỜNG TRUNG AN
 CHU ĐÁU TÀI TRỢ: PHẠM HÙNG
 ĐƠN VỊ TƯ VẤN THIẾT KẾ: PHÚ LÂM PHỤ LAM
 CÔNG TY TNHH TƯ VẤN THIẾT KẾ XÂY DỰNG PHÚ LÂM
 C.T. CHÁM ĐỐC: LÊ TẤN HÙNG

PHÚ LÂM PHỤ LAM
 ĐƠN VỊ TƯ VẤN THIẾT KẾ XÂY DỰNG PHÚ LÂM
 CÔNG TY TNHH TƯ VẤN THIẾT KẾ XÂY DỰNG PHÚ LÂM
 C.T. CHÁM ĐỐC: LÊ TẤN HÙNG

CÔNG TRÌNH:
 ĐƯỜNG TỖ 2 VÀ ĐƯỜNG HẸM 6B, TỖ 7, KHU PHỐ 8, PHƯỜNG TRUNG AN

TÊN BẢN VẼ:
 TRẮC NGANG THIẾT KẾ

CHỦ TRÌ:
 THIẾT KẾ
 THỂ HIỆN
 KIỂM TRA

TRANG HÀ DUY BÁCH
TRƯƠNG QUANG MINH

BẢN VẼ SỐ: 04/04
NGÀY HOÀN THÀNH: 2026

ĐỊA CHỈ: 196, PHẠM HÙNG, PHƯỜNG TRUNG AN, TỈNH ĐỒNG THÁP

ĐỊA CHỈ: 98 ĐOÀN NGHIỆP, PHƯỜNG ĐÀO THÀNH, TỈNH ĐỒNG THÁP
 ĐIỆN THOẠI: 0948.228.448 - Email: XAYDUNGPHULAM@GMAIL.COM, ĐONGTHAPPHULAM@GMAIL.COM

BÌNH ĐỒ THIẾT KẾ CẦU ĐƯỜNG HẸM

TỔ 6B

BẢN VẼ BÌNH ĐỒ THIẾT KẾ CẦU

CÔNG TRÌNH : ĐƯỜNG TÔ 2 VÀ ĐƯỜNG HẸM 6B, TÔ 7, KHU PHỐ 8, PHƯỜNG TRUNG AN

TỈ LỆ : 1/200

BẢN VẼ SỬ DỤNG HỆ CAO ĐỘ VN2000

3,5t

CÔNG TY TNHH THIẾT KẾ XÂY DỰNG ĐÔNG HÀ
 THIẾT KẾ ĐÃ THẨM TRA
 Theo văn bản thẩm tra số 509/KOTT-DH
 Ngày 02 tháng 03 năm 2026
Nguyễn Ngọc Vinh

CUỐI TUYẾN

3,6
 1,5
 3,3
 3,9
 1,9

Svuốt nối 4: 2.5m2

PHÒNG KINH TẾ, HẠ TẦNG VÀ ĐÔ THỊ PHƯỜNG TRUNG AN
 THIỂM ĐÌNH
 Theo Văn bản số 55/TTĐA-AT-167-D
 Ngày 03 tháng 03 năm 2026
 Ký tên:
Nguyễn Nhật Bình

Đề vẩy đắp đất tạo mặt bằng thi công
 L=28,60m

3,5t

kênh công cộng

CẦU BTCT
 DÀI 9M, RỘNG 2.5M

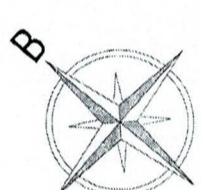

CỌC TIÊU 2M/CỌC
 PHÍA MỒ A: 7 CỌC

TALUY THIẾT KẾ
 LỀ ĐƯỜNG THIẾT KẾ
 đất trồng

nhà số 327

nhà

nhà 328

nhà

nhà

nhà

mương nước

lối vào nhà

QUY MÔ THIẾT KẾ CẦU HẸM 6B

- Cầu thiết kế 1 nhịp dài: 9.54 m (tính từ phần hậu mố)
- Mặt cầu BTCT rộng: 0.25m + 2.0m + 0.25m = 2.5 m
- Phần xe chạy 2m bằng BTCT đổ tại chỗ
- Mặt cầu BTCT dày 13cm
- Lan can bằng thép bán dày 8mm hàn bịt đầu gia công tròn D=130mm và thép ống STK D27, D60, D76, D90.
- Kết cấu nhịp trên mặt cắt ngang gồm: hệ 3 dầm BT DUL loại GTNT 1400 cho nhịp 9.00 m.
- Cao trình thiết kế hạ cầu là: +1.54
- Mố 3 tổ hợp cọc BTCT 30x30cm, dự kiến dài 20.5m
- Tải trọng thiết kế: 3.5tán.

CHỦ ĐẦU TƯ PHONG KINH TẾ HẠ TẦNG VÀ ĐÔ THỊ PHƯỜNG TRUNG AN ĐƠN VỊ TƯ VẤN THIẾT KẾ CÔNG TY TNHH TƯ VẤN THIẾT KẾ XÂY DỰNG VÀ TƯ VẤN PHƯƠNG TRUNG AN PHÚ LAM	GIÁM ĐỐC PHÚ LAM	CÔNG TRÌNH ĐƯỜNG TÔ 2 VÀ ĐƯỜNG HẸM 6B, TÔ 7, KHU PHỐ 8, PHƯỜNG TRUNG AN	TÊN BẢN VẼ: BÌNH ĐỒ THIẾT KẾ CẦU ĐƯỜNG		CHỦ TRỊ THIẾT KẾ THỂ HIỆN KIỂM TRA	BAN VẼ SỐ: 01/02 NGÀY HOÀN THÀNH 2026
			CHỦ TÀI TRƯƠNG HÀ DUY BẠCH	KIỂM TRA TRƯƠNG QUANG MINH		

BẢN VẼ BÌNH ĐỒ GIA CỐ ĐỂ QUAY ĐẬP ĐẤT

CÔNG TRÌNH : ĐƯỜNG TỐ 2 VÀ ĐƯỜNG HẸM 6B, TỐ 7, KHU PHỐ 8, PHƯỜNG TRUNG AN

TỈ LỆ : 1/200

BẢN VẼ SỬ DỤNG HỆ CAO ĐỘ VN2000

MƯỜNG M.B

22.68m ²	1.00	-0.30
29.48m ³		

MƯỜNG M.A

14.02m ²	1.00	-0.30
18.23m ³		

TALUY THIẾT KẾ

LỀ ĐƯỜNG THIẾT KẾ

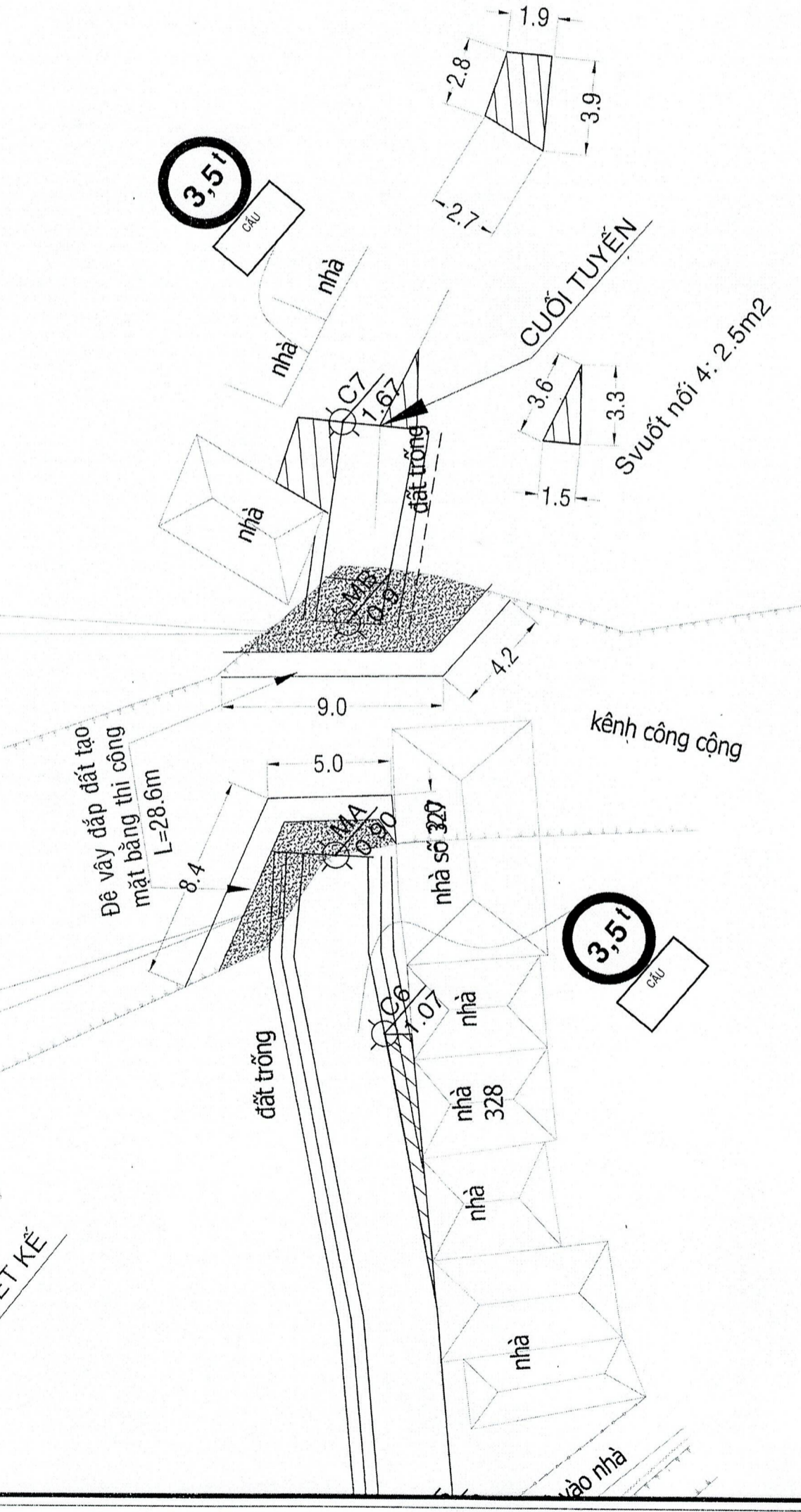

CÔNG TY TNHH THIẾT KẾ XÂY DỰNG ĐÔNG HÀ
THIẾT KẾ ĐÃ THẨM TRA
 Theo văn bản thẩm tra số 300/KOTT-DH
 Ngày 03 tháng 3 năm 2026
Trần Phước Vinh

PHÒNG KINH TẾ, HẠ TẦNG VÀ ĐÔ THỊ PHƯỜNG TRUNG AN
THẨM ĐỊNH
 Theo Văn bản số 53/.../TH.ĐA
 Ngày 13 tháng 3 năm 2026
 Ký tên:
Nguyễn Mạnh Bình

CHỦ ĐẦU TƯ PHÒNG KINH TẾ, HẠ TẦNG VÀ ĐÔ THỊ PHƯỜNG TRUNG AN VÀ ĐÔ THỊ HẠ TẦNG VÀ PHƯỜNG TRUNG AN PHƯƠNG TRUNG AN, TỈNH ĐÔNG THÁP Đ.Đ. CH. 196 PHẠM HÙNG Đ.Đ. CH. 196 PHẠM HÙNG PHƯỜNG TRUNG AN, TỈNH ĐÔNG THÁP	ĐƠN VỊ TƯ VẤN THIẾT KẾ CÔNG TY TNHH TƯ VẤN THIẾT KẾ XÂY DỰNG ĐÔNG HÀ PHÚ LÂM Đ.Đ. CH. 196 PHẠM HÙNG PHƯỜNG TRUNG AN, TỈNH ĐÔNG THÁP	GIÁM ĐỐC PHÚ LÂM Đ.Đ. CH. 196 PHẠM HÙNG PHƯỜNG TRUNG AN, TỈNH ĐÔNG THÁP	CÔNG TRÌNH: ĐƯỜNG TỐ 2 VÀ ĐƯỜNG HẸM 6B, TỐ 7, KHU PHỐ 8, PHƯỜNG TRUNG AN	TÊN BẢN VẼ: BÌNH ĐỒ THIẾT KẾ CẦU ĐƯỜNG	CHỦ TRỊ THIẾT KẾ THỂ HIỆN KIỂM TRA	TRANG HÀ DUY BẠCH TRƯƠNG QUANG MINH	BÁN VẼ SỐ: 02/02 NGÀY HOÀN THÀNH: 2026
					PHẠM HÙNG PHƯỜNG TRUNG AN, TỈNH ĐÔNG THÁP	PHẠM HÙNG PHƯỜNG TRUNG AN, TỈNH ĐÔNG THÁP	

TRẮC DỌC CẦU

CỌC TIÊU 2M/CỌC
PHIA MỐ A: 7 CỌC

KM 0+125.55

CỌC TIÊU 2M/CỌC
PHIA MỐ B: 3 CỌC

KM 0+150.82

LAN CAN NHẬP 9m - TL:1/20

+3.00
+2.00
+1.00
0.00
-1.00
-2.00
-3.00
-4.00
-5.00
-6.00
-7.00

DIỆN TÍCH ĐÀO MỐ 1: 1.29 M²
DIỆN TÍCH ĐẬP HOÀN TRẢ MỐ A: 0.74 M²

DIỆN TÍCH ĐÀO MỐ B: 1.20 M²
DIỆN TÍCH ĐẬP HOÀN TRẢ MỐ B: 0.94 M²
CÔNG TY TNHH THIẾT KẾ XÂY DỰNG ĐÔNG HÀ

THIẾT KẾ ĐÃ THẨM TRA
Theo văn bản thẩm tra số 309/KOTT-DH
Ngày 10 tháng 3 năm 2026

Trần Phước Vĩnh

TÊN CỌC	C6	MA	MB	C7
DỐC DỌC THIẾT KẾ	3,92%	0,00%	6,07%	
CAO ĐỘ THIẾT KẾ	1,80	2,10	2,10	1,61
CAO ĐỘ TỰ NHIÊN	1,70	0,96	0,27	1,24
CỰ LY LỀ		6,08	1,82	4,15
CỰ LY LỀ CỘNG DỒN	1,25,55	1,58	1,35	1,6
ĐƯỜNG THẲNG, ĐƯỜNG CONG	133,21	1,42	1,47	1,6
	7,67	1,27	1,3	1,6
	9,54	0,38	1,77	1,6
	8,07	0,00	1,82	1,6
	142,75	0,30	1,82	1,6

PHÒNG KINH TẾ, HẠ TẦNG VÀ ĐÔ THỊ ĐÔNG TRUNG AN
THẨM ĐỊNH
Theo Văn bản số 55/TĐ.A... năm 2026
Ngày 13 tháng 3 năm 2026
Ký tên: *Nguyễn Nhật Bình*

CÔNG TY TNHH PHÚ LÂM
PHÒNG KINH TẾ, HẠ TẦNG VÀ ĐÔ THỊ ĐÔNG TRUNG AN
CHỦ ĐẦU TƯ PHẠM HÙNG
LÊ TÂN HÙNG

ĐƠN VỊ TƯ VẤN THIẾT KẾ: PHÚ LÂM
CÔNG TY TNHH TƯ VẤN THIẾT KẾ XÂY DỰNG ĐÔNG TRUNG AN
PHÚ LÂM XÂY DỰNG
GIÁM ĐỐC: *[Signature]*

CÔNG TRÌNH: ĐƯỜNG TỒ 2 VÀ ĐƯỜNG HẸM 6B, TỒ 7, KHU PHỐ 8, PHƯỜNG TRUNG AN
TRÁC DỌC THIẾT KẾ CẦU
CHỦ TRỊ: TRƯƠNG HỮU BẠCH
THIẾT KẾ: *[Signature]*
THỂ HIỆN: *[Signature]*
KIỂM TRA: *[Signature]*

BẢN VẼ SỐ: 01/01
NGÀY HOÀN THÀNH: 2026
TRƯỜNG QUANG MINH

TRẮC NGANG ĐƯỜNG VÀO CẦU

C6
KM0+125.55

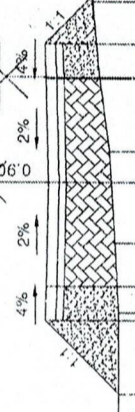

- MD (Đào/Đắp) 0.00-1.94 (m²)
- PN (Đào/Đắp) 0.00-1.44 (m²)
- CPDD: 0.30 (m²)
- BTXM: 0.45(m²)
- VẢI ĐỊA: 3.20 (m)

KHOẢNG CÁCH LỀ THIẾT KẾ	1.05	0.5	1.5	1.5	1.5	0.5	0.66	1.17	1.86	1.83	1.07	1.08	1.07	2.2	2.5	1.20
CAO ĐỘ THIẾT KẾ	0.80	1.85	0.80	1.83	0.85	1.80	0.93	1.80	1.83	1.07	1.08	1.07	1.07	2.2	2.5	1.20
CAO ĐỘ TỰ NHIÊN	0.80	1.85	0.80	1.83	0.85	1.80	0.93	1.80	1.83	1.07	1.08	1.07	1.07	2.2	2.5	1.20
KHOẢNG CÁCH LỀ KHẢO SÁT	1.8	2	2	1	1	1.32	1.08	1.07	1.07	1.07	1.08	1.07	1.07	2.2	2.5	1.20

PHÒNG KINH TẾ, HẠ TẦNG VÀ ĐÔ THỊ PHƯƠNG TRUNG AN
THẨM ĐỊNH
 Theo Văn bản số 56/2024/Đ-ĐT ngày 17/11/2024
 Ngày 03 tháng 03 năm 2024.
 Ký tên: Nguyễn Nhật Bình

M1
KM0+133.21



- MD (Đào/Đắp) 0.00-1.68 (m²)
- PN (Đào/Đắp) 0.00-1.64 (m²)
- CPDD: 0.26 (m²)
- BTXM: 0.40 (m²)
- VẢI ĐỊA: 2.80 (m)

CÔNG TY TNHH THIẾT KẾ XÂY DỰNG ĐÔNG HÀ
THIẾT KẾ ĐÁ THẨM TRA
 Theo văn bản thẩm tra số 509/KQTT-DH ngày 02 tháng 03 năm 2024.
 Trần Phước Vinh

KHOẢNG CÁCH LỀ THIẾT KẾ	1.07	0.3	1	1	0.3	1.07	1.00	2.07	2.08	1.00	1.00	1.00	1.32	1.5	2	1.00
CAO ĐỘ THIẾT KẾ	1.00	2.07	1.00	2.10	1.00	2.08	1.00	2.07	2.08	1.00	1.00	1.00	1.32	1.5	2	1.00
CAO ĐỘ TỰ NHIÊN	1.00	2.07	1.00	2.10	1.00	2.08	1.00	2.07	2.08	1.00	1.00	1.00	1.32	1.5	2	1.00
KHOẢNG CÁCH LỀ KHẢO SÁT	1.00	1.00	1.00	1.00	1.00	1.12	1.00	1.00	1.00	1.00	1.00	1.00	1.32	1.5	2	1.00

CHỦ ĐẦU TƯ CÔNG TY TNHH XÂY DỰNG VÀ ĐÔ THỊ PHƯƠNG TRUNG AN
PHÒNG KINH TẾ, HẠ TẦNG VÀ ĐÔ THỊ
 Lê Tân Hùng

ĐƠN VỊ TƯ VẤN THIẾT KẾ: CÔNG TY TNHH XÂY DỰNG VÀ ĐÔ THỊ PHƯƠNG TRUNG AN
PHÚ LÂM
 Địa chỉ: 08 Đoàn Thị Nghiệp, Phường Đào Thành, Quận Bình Tân, TP. Hồ Chí Minh
 Điện thoại: 0948 228 443 - Email: xaydungphulam@gmail.com

TÊN BẢN VẼ: TRẠC NGHANG THIẾT KẾ CẦU
 CÔNG TRÌNH: ĐƯỜNG TỖ 2 VÀ ĐƯỜNG HẸM 68, TỖ 7, KHU PHỐ 8, PHƯỜNG TRUNG AN
 CHỦ TRÌ: THIẾT KẾ, THẺ HIỆN, KIỂM TRA
 TRẠNG HÀ DUY BÁCH
 TRƯƠNG QUANG MINH

BẢN VẼ SỐ: 01/02
 NGÀY HOÀN THÀNH: 2026

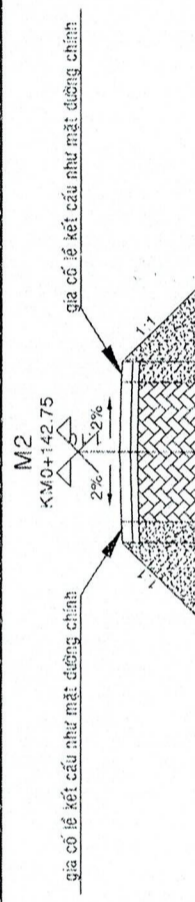

M2
KM0+142.75

- MĐ (Đào/Đắp) 0.00-1.68 (m²)
- P.N (Đào/Đắp) 0.00-1.64 (m²)
- CPDD: 0.26 (m²)
- BTXM: 0.40 (m²)
- VẢI DÌA: 2.80 (m)

KHOẢNG CÁCH LỀ THIẾT KẾ	1.07	0.3	1	0.3	1.07	1.00	1.00	1.00	1.00	1.00	1.32	1.5	2
CAO ĐỘ THIẾT KẾ	1.00	1.00	1.00	1.00	1.00	1.00	1.00	1.00	1.00	1.00	1.00	1.00	1.00
CAO ĐỘ TỰ NHIÊN	1.00	1.00	1.00	1.00	1.00	1.00	1.00	1.00	1.00	1.00	1.00	1.00	1.00
KHOẢNG CÁCH LỀ KHẢO SÁT	1.00	1.00	1.00	1.00	1.00	1.00	1.00	1.00	1.00	1.00	1.00	1.00	1.00

PHÒNG KINH TẾ, HẠ TẦNG VÀ ĐÔ THỊ PHƯỜNG TRUNG AN
THIÊN MINH
 Theo Văn bản số **95/VT.PHA-KAT**
 Ngày **13** tháng **3** năm **2026**.
 Ký tên:
Nguyễn Minh Bình

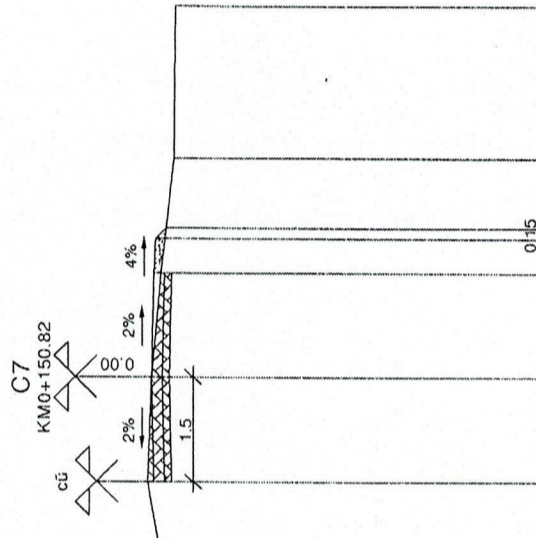

C7
KM0+150.82

- MĐ (Đào/Đắp) 0.74-0.00 (m²)
- P.N (Đào/Đắp) 0.00-0.07 (m²)
- CPDD: 0.30 (m²)
- BTXM: 0.45 (m²)
- VẢI DÌA: 3.20 (m)

KHOẢNG CÁCH LỀ THIẾT KẾ	1.5	1.5	1.5	1.5	1.5	1.65	2.2
CAO ĐỘ THIẾT KẾ	1.58	1.58	1.58	1.58	1.58	1.41	1.28
CAO ĐỘ TỰ NHIÊN	1.67	1.61	1.61	1.61	1.61	1.48	1.30
KHOẢNG CÁCH LỀ KHẢO SÁT	1.24	1.48	1.4	1.4	1.28	2.38	

CÔNG TY TNHH THIẾT KẾ XÂY DỰNG ĐÔNG HÀ
THIẾT KẾ ĐÀ THẮM TRẠ
 Theo văn bản thẩm tra số **509/KQTT-DH**
 Ngày **10** tháng **3** năm **2026**.
Trần Phước Vinh

PHƯỜNG TRUNG AN
 X. H. C. A. VIỆT NAM
PHÒNG KINH TẾ
TRẦN ANH
 VÀ ĐỒ THỊ ĐỘ THỊ

PHÒNG TRƯỞNG PHÒNG:
LÊ TẤN HÙNG
 ĐIA CHỈ: 196, PHẠM HÙNG,
 PHƯỜNG TRUNG AN, TỈNH ĐÔNG THÁP

PHÚ LAM
 CÔNG TY TNHH CÔNG TY
 TƯ VẤN THIẾT KẾ XÂY DỰNG VÀ
 THIẾT KẾ ĐÀ THẮM TRẠ
PHÚ LAM XÂY DỰNG
 PHƯƠNG ĐÔNG THÁP
 ĐIA CHỈ: 98 ĐOÀN TH NGHIỆP, PHƯỜNG ĐÀO THẠNH, TỈNH ĐÔNG THÁP
 ĐIỆN THOẠI: 0948.228.448 - Email: XAYDUNG@PHULAM.COM.VN

ĐƠN VỊ TƯ VẤN THIẾT KẾ:
TRÁC NGHANG
THIẾT KẾ CẦU
ĐƯỜNG TỶ 2 VÀ ĐƯỜNG
HẸM 6B, TỶ 7, KHU PHỐ 8,
PHƯỜNG TRUNG AN

CHỦ TRÌ
THIẾT KẾ
THỂ HIỆN
KIỂM TRA
TRANG HÀ DUY BÁCH
TRƯƠNG QUANG MINH
BẢN VẼ SỐ:
02/02
NGÀY HOÀN THÀNH:
2026

CHI TIẾT KẾT CẤU

TRẮC NGANG ĐIỂN HÌNH TẠI VỊ TRÍ HỐ GA (ĐƯỜNG HẸM 6B)
(Đoạn từ Km0+00 - Km0+52,69)

TỶ LỆ 1/25

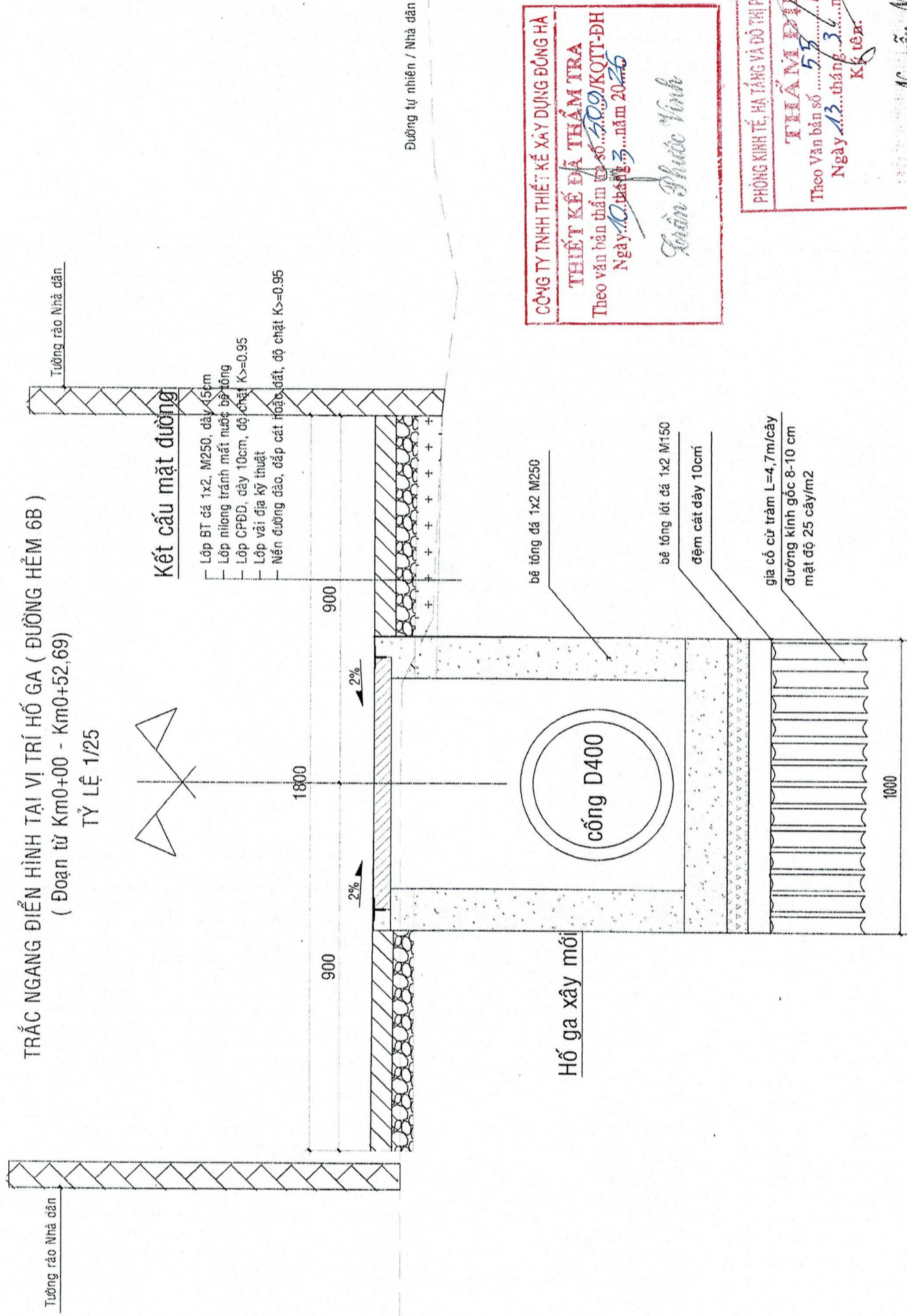

CÔNG TY TNHH THIẾT KẾ XÂY DỰNG ĐÔNG HÀ
THIẾT KẾ ĐÃ THẨM TRA
Theo văn bản thẩm tra số.../.../...
Ngày... tháng... năm 2026

Trần Phước Vinh

PHÒNG KINH TẾ, HÀ TANG VÀ ĐỒ THỊ PHƯỜNG TRUNG AN
THẨM ĐỊNH
Theo Văn bản số.../.../...
Ngày... tháng... năm 2026

Nguyễn Mạnh Bình

CHỦ ĐẦU TƯ PHÒNG KINH TẾ, HÀ TANG VÀ ĐỒ THỊ PHƯỜNG TRUNG AN VÀ ĐỒ THỊ PHƯỜNG TRUNG AN, TỈNH ĐÔNG THÁP ĐỊA CHỈ: 196, PHẠM HÙNG, PHƯỜNG TRUNG AN, TỈNH ĐÔNG THÁP	TRƯỞNG PHÒNG: LÊ TẤN HÙNG	ĐƠN VỊ TƯ VẤN THIẾT KẾ: CÔNG TY TNHH CÔNG TY TƯ VẤN THIẾT KẾ XÂY DỰNG PHU LAM PHU LAM PHU LAM ĐỊA CHỈ: 98 ĐOÀN THỊ NGHỆP, PHƯỜNG ĐÀO THẠNH, QUẬN BÌNH THẠNH, TP. HCM ĐIỆN THOẠI: 0948.228.408 - Email: XAYDUNGPHULAM@GMAIL.COM	GIÁM ĐỐC: <i>(Signature)</i> PHU LAM	CÔNG TRÌNH: ĐƯỜNG TỖ 2 VÀ ĐƯỜNG HẸM 6B, TỖ 7, KHU PHỐ 8, PHƯỜNG TRUNG AN	TÊN BẢN VẼ: BẢN VẼ CHI TIẾT	CHỦ TRÌ THIẾT KẾ THẾ HIỆN KIỂM TRA	TRANH HÀ DUY BÁCH TRƯƠNG QUANG MINH	BẢN VẼ SỐ: 01/11 NGÀY HOÀN THÀNH 2026
						<i>(Signature)</i>	<i>(Signature)</i>	

TRẮC NGANG ĐIỂN HÌNH TẠI VỊ TRÍ HỐ GA (ĐƯỜNG HẸM 6B)
 (Đoạn từ Km0+52,69 - Km0+84,49)

TỶ LỆ 1/25

Kết cấu mặt đường

- Lớp BT đá 1x2, M250, dày 15cm
- Lớp nilong tránh mất nước bê tông
- Lớp CPDD, dày 10cm, độ chặt K_s=0.95
- Lớp vải địa kỹ thuật
- Nền đường đào, đắp cát hoặc đất, độ chặt K_s=0.95

lề đường + taluy
 đắp đất đầm chặt K_s=0.90

Đường tự nhiên / Nhà dân

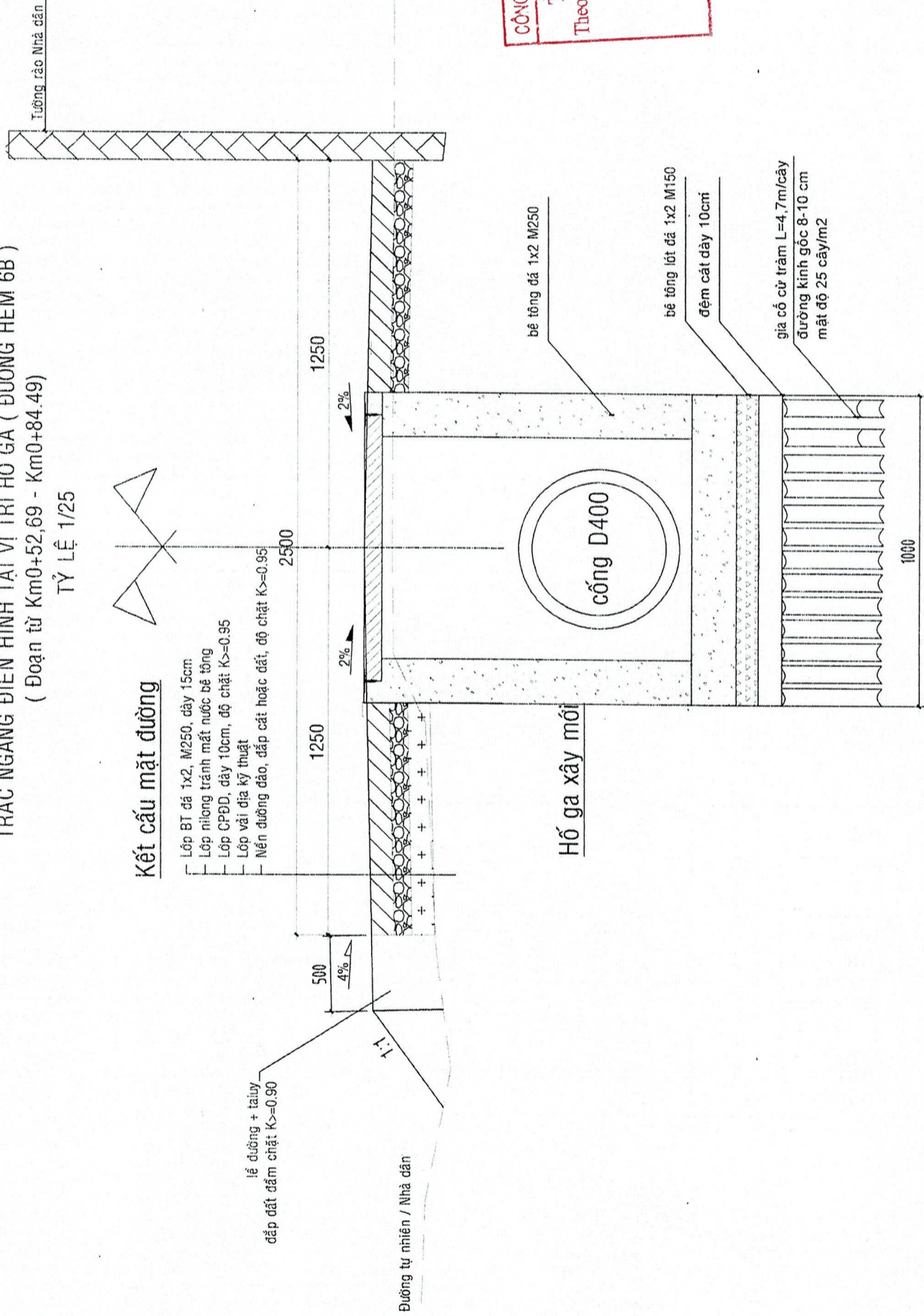

CÔNG TY TNHH THIẾT KẾ XÂY DỰNG ĐÔNG HÀ
THIẾT KẾ ĐÃ THẨM TRA
 Theo văn bản thẩm tra số 599/KQT-DH
 Ngày 02 tháng 3 năm 2026
 Trần Phước Vinh

PHÒNG KINH TẾ, HẠ TẦNG VÀ ĐÔ THỊ PHƯỜNG TRUNG AN
THẨM ĐỊNH
 Theo Văn bản số 599 / TT.Đ.Đ.Đ. - KTĐ
 Ngày 03 tháng 3 năm 2026
 Ký tên: Nguyễn Nhật Bình

CHỦ ĐẦU TƯ PHÒNG KINH TẾ VÀ ĐÔ THỊ PHƯỜNG TRUNG AN PHƯƠNG TRUNG AN, TỈNH ĐÔNG THÁP ĐIA CHỈ: 196, PHẠM HÙNG PHƯỜNG TRUNG AN, TỈNH ĐÔNG THÁP	PHÒNG KINH TẾ VÀ ĐÔ THỊ PHƯỜNG TRUNG AN PHƯƠNG TRUNG AN, TỈNH ĐÔNG THÁP ĐIA CHỈ: 196, PHẠM HÙNG PHƯỜNG TRUNG AN, TỈNH ĐÔNG THÁP	ĐƠN VỊ TƯ VẤN THIẾT KẾ: CÔNG TY TNHH TƯ VẤN THIẾT KẾ XÂY DỰNG VÀ XÂY DỰNG PHỤ LAM PHỤ LAM ĐIA CHỈ: 98 ĐOÀN THƯỜNG KIỆP, PHƯỜNG ĐÀO THÀNH, TỈNH ĐÔNG THÁP ĐIỆN THOẠI: 0945 228 448 - Email: XAYDUNGPHULAM@GMAIL.COM	GIÁM ĐỐC: PHỤ LAM PHẠM HÙNG	CÔNG TRÌNH: ĐƯỜNG TỖ 2 VÀ ĐƯỜNG HẸM 6B, TỖ 7, KHU PHỐ 8, PHƯỜNG TRUNG AN	TÊN BẢN VẼ: BẢN VẼ CHI TIẾT	CHỦ TRÌ THIẾT KẾ THÉ HIỆN KIỂM TRA	TRƯƠNG HÀ DUY BÁCH TRƯƠNG QUANG MINH	BẢN VẼ SỐ: 02/11 NGÀY HOÀN THÀNH: 2026
						CHỮ ĐÁNG KÝ PHẠM HÙNG	CHỮ ĐÁNG KÝ TRƯƠNG QUANG MINH	

TRẮC NGANG ĐIỆN HÌNH TẠI VỊ TRÍ HỐ GA (ĐƯỜNG HẸM 6B)
 (Đoạn từ Km0+84.49 - Km0+150,82)
 TỶ LỆ 1/25

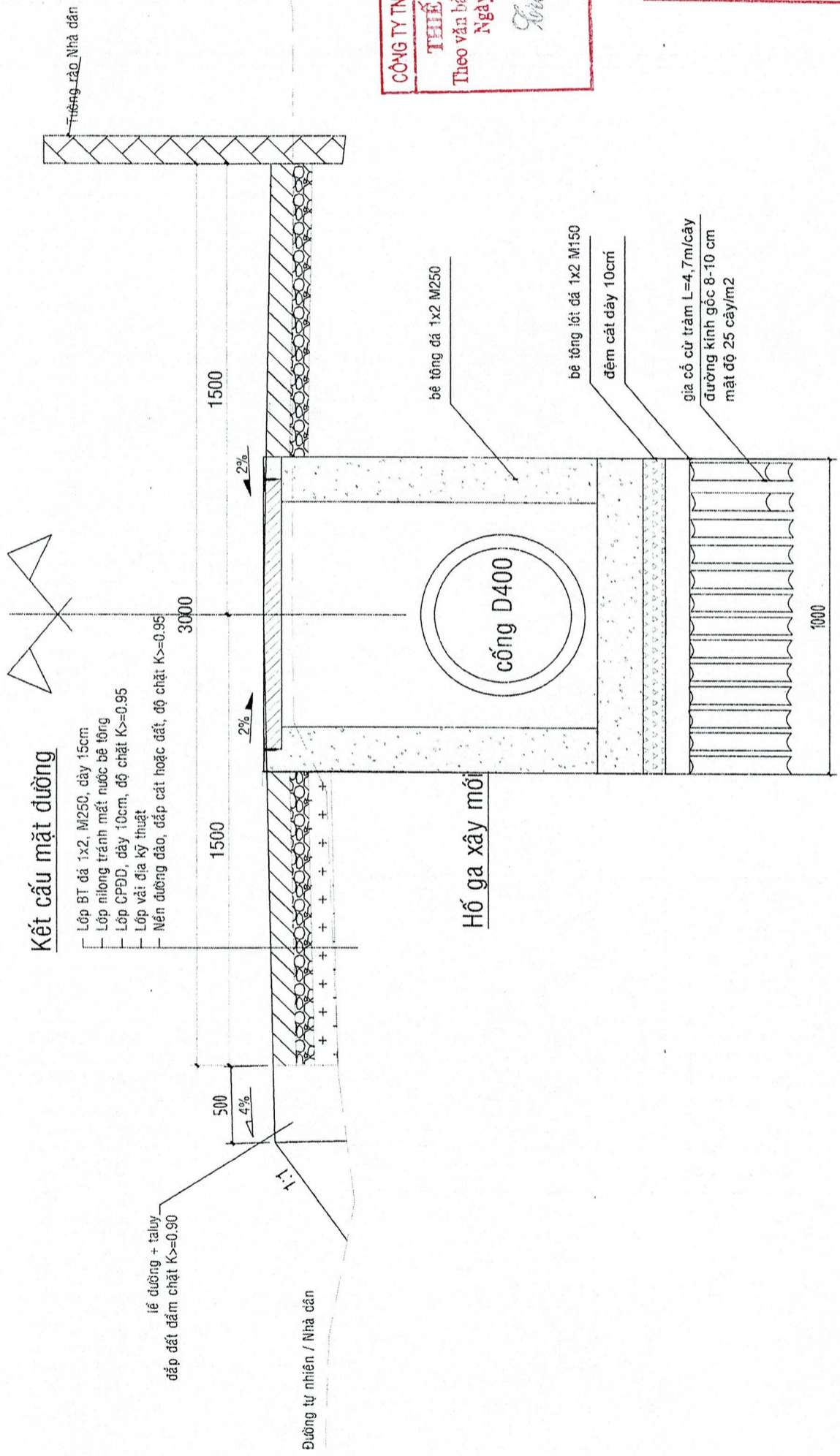

Kết cấu mặt đường

- Lớp BT đá 1x2, M250, dày 15cm
- Lớp nilong tránh mất nước bê tông
- Lớp CPDD, dày 10cm, độ chặt K_s=0.95
- Lớp vải địa kỹ thuật
- Nền đường đào, đắp cát hoặc đất, độ chặt K_s=0.95

lề đường + taluy
 đắp đất đầm chặt K_s=0.90

Đường tự nhiên / Nhà dân

CÔNG TY TNHH THIẾT KẾ XÂY DỰNG ĐÔNG HÀ
THIẾT KẾ DẤU THẨM TRA
 Theo văn bản tham dự số.../KQTT-DH
 Ngày... tháng... năm 20...
Sơn Phước Vĩnh

PHÒNG KINH TẾ, HẠ TẦNG VÀ ĐÔ THỊ PHƯỜNG TRUNG AN
THIỂM DẤU
 Theo Văn bản số.../...
 Ngày... tháng... năm 20...
 Ký tên:
Nguyễn Nhật Bình

CHỦ ĐẦU TƯ PHÒNG KINH TẾ, HẠ TẦNG VÀ ĐÔ THỊ PHƯỜNG TRUNG AN PHƯỜNG TRUNG AN, TỈNH ĐÔNG THÁP ĐIA CHỈ: 196 PHẠM HÙNG ĐƯỜNG TRUNG AN, TỈNH ĐÔNG THÁP	ĐƠN VỊ TƯ VẤN THIẾT KẾ CÔNG TY TNHH THIẾT KẾ XÂY DỰNG ĐÔNG HÀ ĐƯỜNG... PHƯỜNG... ĐIA CHỈ: 98 ĐOÀN THỊNH HIỆP, PHƯỜNG ĐÀO THÀNH, TỈNH ĐÔNG THÁP ĐIỆN THOẠI: 0942.228.448 - Email: XAYDUNG@DLAM888.COM.VN	GIÁM ĐỐC: <i>(Signature)</i> PHÚ LÂM PHÚ LÂM	CÔNG TRÌNH: ĐƯỜNG TỖ 2 VÀ ĐƯỜNG HẸM 6B, TỖ 7, KHU PHỐ 8, PHƯỜNG TRUNG AN	TÊN BẢN VẼ: BẢN VẼ CHI TIẾT	CHỦ TRÌ THIẾT KẾ THỂ HIỆN KIỂM TRA	TRANG HÀ DUY BẠCH TRƯƠNG QUANG MINH	BAN VẼ SỐ: 03/11 NGÀY HOÀN THÀNH 2026
					PHONG KINH TẾ VÀ ĐÔ THỊ VÀ ĐÔ THỊ PHƯỜNG TRUNG AN PHƯỜNG TRUNG AN, TỈNH ĐÔNG THÁP ĐIA CHỈ: 196 PHẠM HÙNG PHƯỜNG TRUNG AN, TỈNH ĐÔNG THÁP	LÊ TẤN HÙNG	

MẶT BẰNG BỐ TRÍ TẮM ĐẠN
TỈ LỆ: 1/20

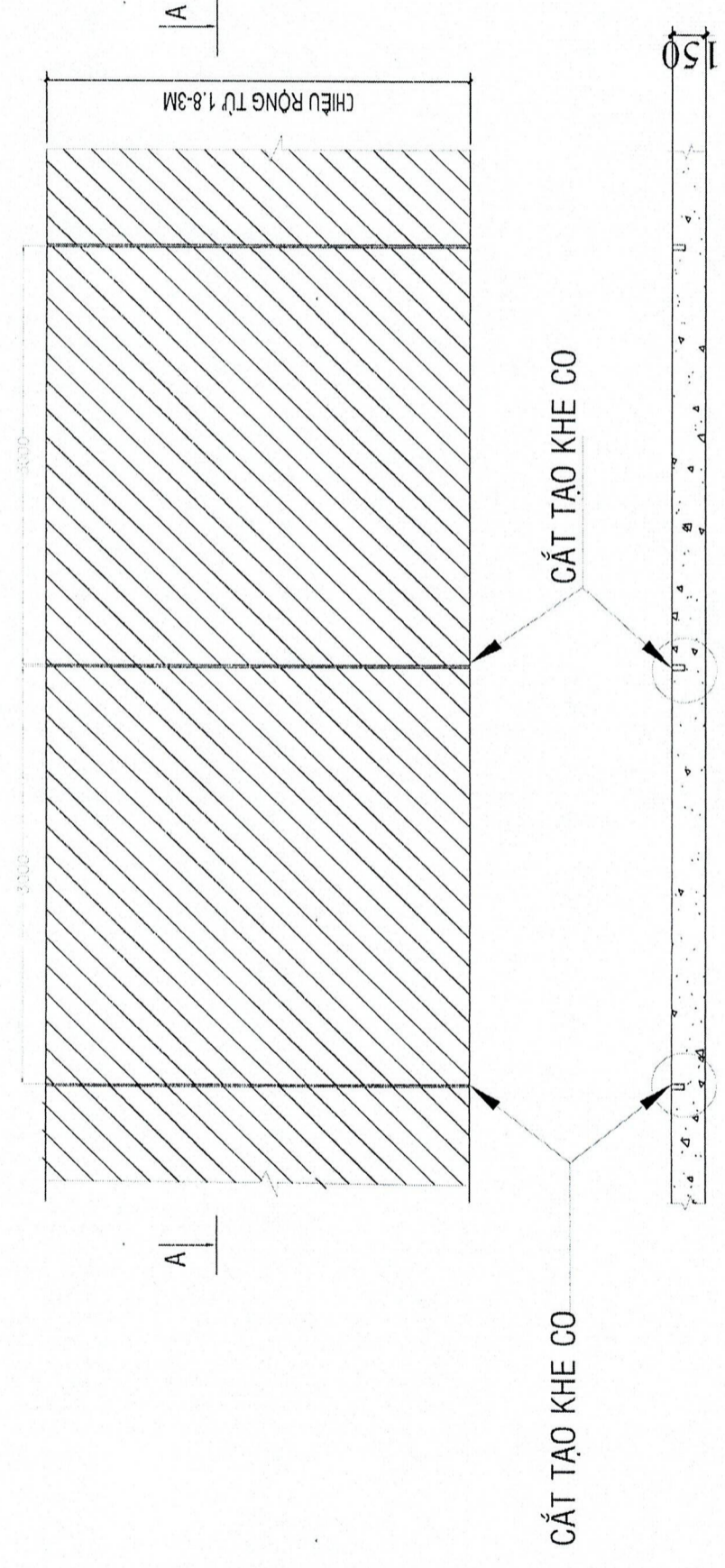

CÔNG TY TNHH THIẾT KẾ XÂY DỰNG ĐỒNG HẠ
THIẾT KẾ ĐÃ THẨM TRA
 Theo văn bản thẩm tra số 509/KQT-ĐH
 Ngày 12 tháng 03 năm 2022
Trần Phước Vinh

PHÒNG KINH TẾ, HẠ TẦNG VÀ ĐÔ THỊ PHƯỜNG TRUNG AN
THẨM ĐỊNH
 Theo Văn bản số 579/P.Đ.ĐT-KQ.74
 Ngày 13 tháng 03 năm 2022
 Ký tên:
Nguyễn Nhật Bình

ĐẠN BT ĐÁ 1X2, MAC250

CHỦ ĐẦU TƯ PHÒNG KINH TẾ, HẠ TẦNG VÀ ĐÔ THỊ PHƯỜNG TRUNG AN PHƯƠNG TRUNG AN ĐÔ THỊ PHƯỜNG AN TỈNH BÔNG THẬP ĐỊA CHỈ: 106 PHẠM HÙNG, PHƯỜNG TRUNG AN, TỈNH BÔNG THẬP	CHỨC VỤ PHẠM HÙNG	CHỈ ĐẠO TẠO KHE CỎ PHẠM HÙNG	CHỨC VỤ LÊ TẤN HÙNG	ĐƠN VỊ TƯ VẤN THIẾT KẾ CÔNG TY TNHH TƯ VẤN THIẾT KẾ XÂY DỰNG ĐỒNG HẠ PHÚ LÂM PHỤ LÂM ĐỊA CHỈ: 98 ĐOÀN THỊ NGHIỆP, PHƯỜNG ĐÀO THẮNG, TỈNH BÔNG THẬP ĐIỆN THOẠI: 0948.228.449 - Email: YAYCUNGPHULAM@GMAIL.COM	GIÁM ĐỐC: PHÚ LÂM PHỤ LÂM	CÔNG TRÌNH: ĐƯỜNG TỖ 2 VÀ ĐƯỜNG HẸM 6B, TỖ 7, KHU PHỐ 8, PHƯỜNG TRUNG AN	TÊN BẢN VẼ: BẢN VẼ CHI TIẾT	CHỦ TRÌ THIẾT KẾ THỂ HIỆN KIỂM TRA TRƯƠNG QUANG MINH	BAN VẼ SỐ: 04/11 NGÀY HOÀN THÀNH 2026

CẤU TẠO HÀNG CỬ GIA CỔ TL: 1/20

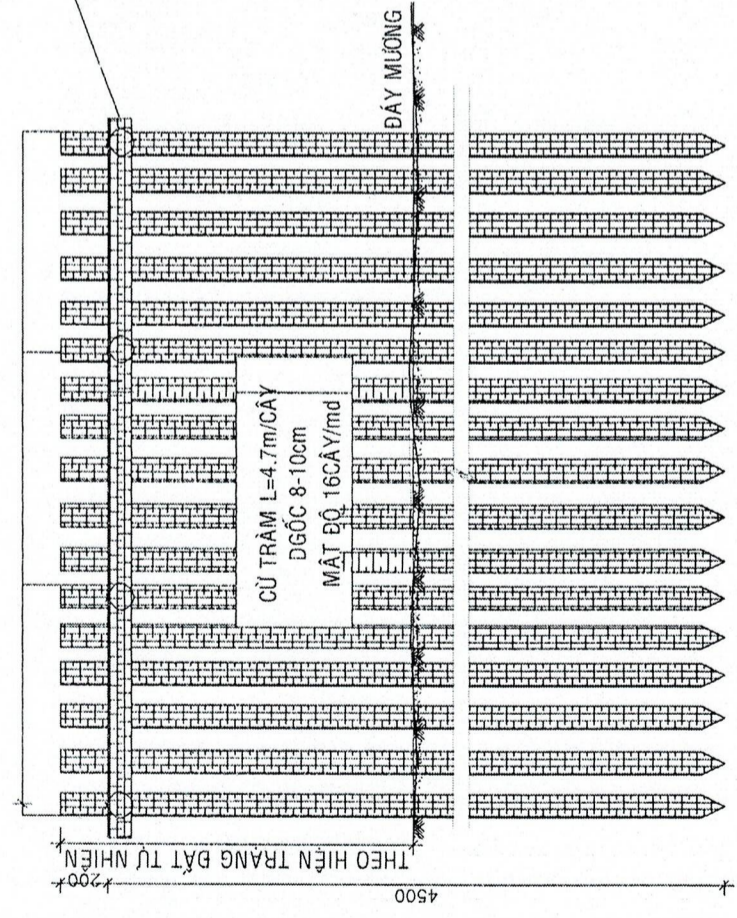

MẶT BẰNG HÀNG CỬ GIA CỔ TL: 1/20

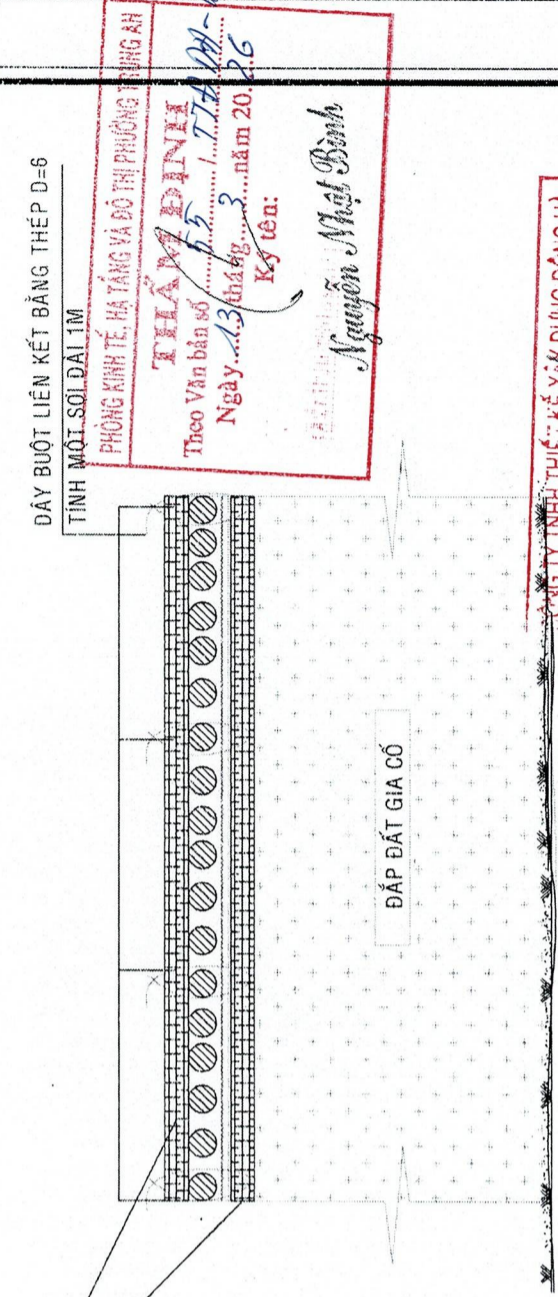

PHÒNG KINH TẾ, HẠ TẦNG VÀ ĐÔ THỊ PHƯỜNG TRUNG AN
PHỤ LAM PHỤ LAM
 Theo Văn bản số 133/2020/Đ-ĐT ngày 13 tháng 3 năm 2020.
 Ký tên: Nguyễn Mạnh Bình

CÔNG TY TNHH THIẾT KẾ XÂY DỰNG ĐÔNG HÀ
THIẾT KẾ DẪN CHẤM TRA
 Theo văn bản thẩm tra số 509/KOTT-ĐH ngày 20 tháng 3 năm 2020.
 Nguyễn Mạnh Bình

CHI TIẾT GIA CỬ TL: 1/20

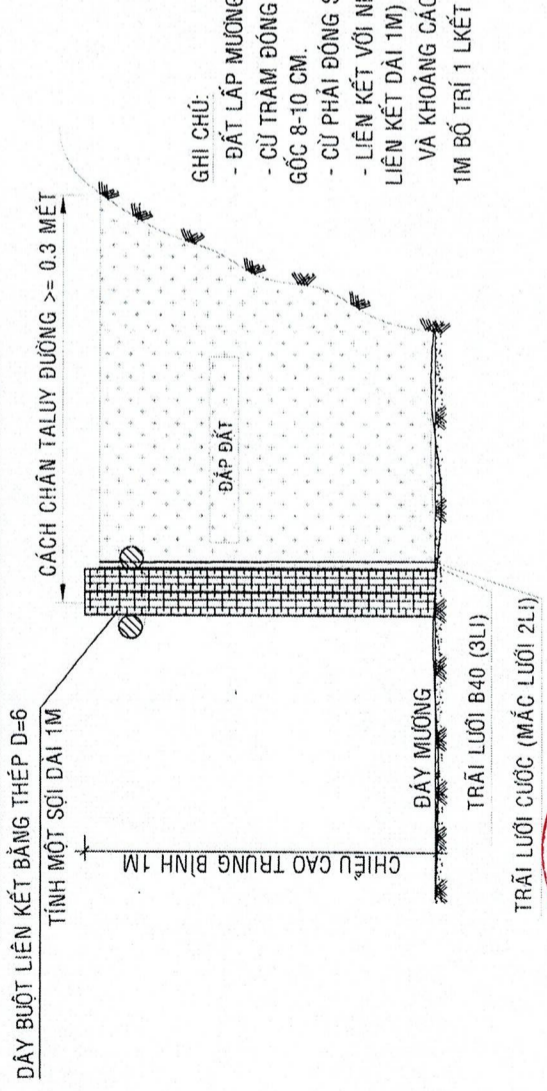

GHI CHÚ:
 - ĐẤT LẤP MƯỜNG PHẢI LÀ ĐẤT ĐINH CHỌN LỌC, KHÔNG LẤN CỎ RÁC, TẠP CHÁT, ...
 - CỬ TRẠM ĐÓNG GIA CỔ L=4.7M/CÂY, MẶT ĐỘ ĐÓNG 16CÂY/MD, CỬ CÓ ĐƯỜNG KÍNH GÓC 8-10 CM.
 - CỬ PHẢI ĐÓNG SÁT VÀO NHAU ĐỂ KHI ĐÁP ĐẤT, KHÔNG BỊ ĐẤT CHEN RA NGOÀI.
 - LIÊN KẾT VỚI NHAU BẰNG DÂY THÉP D=6 MM (TÍNH TRUNG BÌNH MỖI DÂY THÉP LIÊN KẾT DÀI 1M)
 VÀ KHOẢNG CÁCH BUỘT LIÊN KẾT GIỮA CỬ ĐÓNG GIA CỔ VÀ THANH NẾP NGANG 1M BỐ TRÍ 1 LKẾT

MẶT CẮT NGANG ĐỀ QUAY TL: 1/60

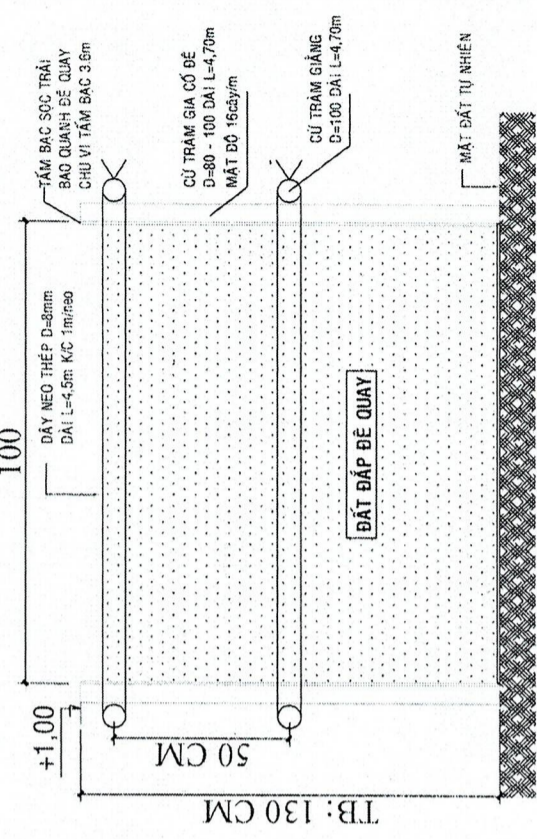

CHỦ ĐẦU TƯ: PHÒNG KINH TẾ, HẠ TẦNG VÀ ĐÔ THỊ PHƯỜNG TRUNG AN PHỤ LAM PHỤ LAM ĐỊA CHỈ: 196, PHẠM HÙNG, PHƯỜNG TRUNG AN, TỈNH ĐÔNG THÁP	ĐƠN VỊ TƯ VẤN THIẾT KẾ: CÔNG TY TNHH TỰ VẤN THIẾT KẾ VÀ DỰNG PHỤ LAM CÔNG TY TNHH TỰ VẤN THIẾT KẾ VÀ DỰNG PHỤ LAM ĐỊA CHỈ: 98 ĐOÀN THỊ NGHIỆP, PHƯỜNG ĐÀO THẠNH, THỊ XÃ GÒNG THÁP, ĐIỆN THOẠI: 0948 228 448 • E-MAIL: XAYDUNGPHULAM@GMAIL.COM	CÔNG TRÌNH: ĐƯỜNG TÔ 2 VÀ ĐƯỜNG HÉM 6B, TÔ 7, KHU PHỐ 8, PHƯỜNG TRUNG AN	TÊN BẢN VẼ: BẢN VẼ CHI TIẾT	CHỦ TRÌ: THIẾT KẾ	TRANG HÀ DUY BÁCH	BẢN VẼ SỐ: 05/11 NGÀY HOÀN THÀNH: 2026
				THẺ HIỆN		

BIỂN BÁO TÊN ĐƯỜNG (1CK)

TL: 1/5

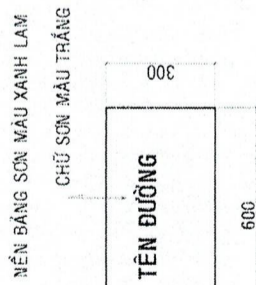

BIỂN SỐ 115

BIỂN BÁO TẢI TRỌNG (1CK)

TL: 1/5

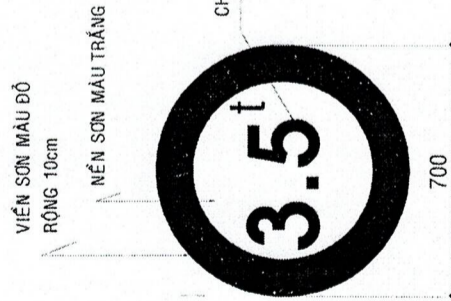

CHI TIẾT BIỂN BÁO

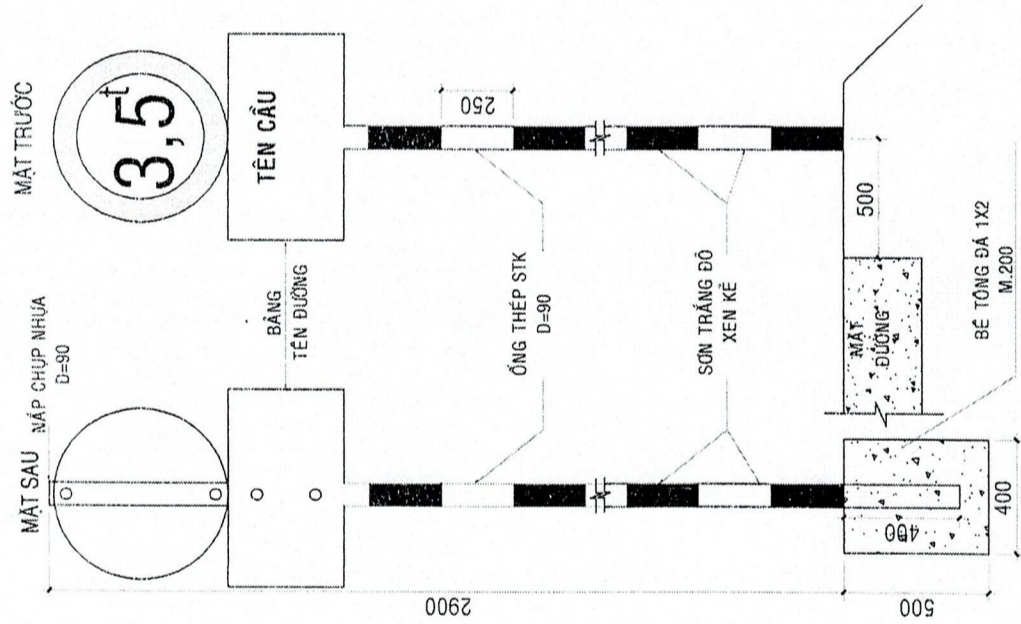

BẢNG THỐNG KÊ TRỤ - BIỂN BÁO

STT	TÊN CẤU KIỆN	QUY CÁCH	SL	VỊ TRÍ BỐ TRÍ
1	TRỤ ĐỒ BIỂN TÊN ĐƯỜNG, TẢI TRỌNG	D = 90, L=3.3m DÂY 2.5LY	3CK	ĐẦU VÀ CUỐI CÔNG TRÌNH
2	BIỂN TRÒN (BIỂN SỐ P.115)	D=700 DÂY 1.5LY	3CK	ĐẦU VÀ CUỐI CÔNG TRÌNH
3	BIỂN BÁO TÊN ĐƯỜNG/TÊN CẦU	300x600 DÂY 1.5LY	3CK	ĐẦU VÀ CUỐI CÔNG TRÌNH

VỊ TRÍ CỌC TIÊU

TL 1/20

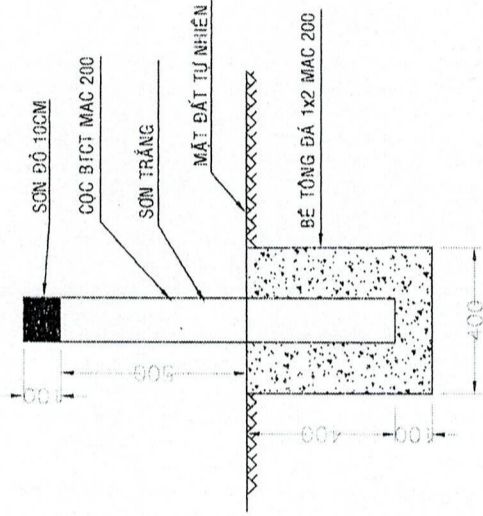

THÉP CỌC TIÊU

TL 1/20

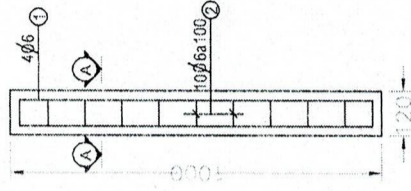

MẶT CẮT A-A

TL 1/20

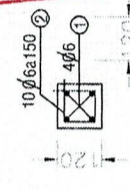

GHI CHÚ:

- Tổng cộng 10 cọc tiêu cắm vị trí tránh xe

CÔNG TY TNHH THIẾT KẾ XÂY DỰNG ĐỒNG HÀ

THIẾT KẾ ĐÃ THẨM TRA

Theo văn bản thẩm tra số 509/KOTT-ĐH
Ngày 12 tháng 03 năm 2026
Ký tên: Nguyễn Mạnh Bình

BẢNG THỐNG KẾ CỐT THÉP CHO 1 CỌC TIÊU

TÊN SỐ C.KIỆN HIỆU	HÌNH DẠNG KÍCH THƯỚC	ĐƯỜNG KÍNH (mm)	ĐƯỜNG CHIỀU DÀI (mm)	SỐ LƯỢNG C.KIỆN	SỐ LƯỢNG T. BỘ	TỔNG CHIỀU DÀI T. LƯỢNG (m)	TỔNG KHỐI LƯỢNG (Kg)
1	950	6	950	4	4	3.8	0.845
2	40x80x80	6	400	10	10	4.0	0.888

- Trọng lượng thép có đường kính Φ6 = 1.733 kg; Chiều dài = 7.8 mét

PHÒNG KINH TẾ VÀ ĐỒ THỊ VÀ ĐỒ THỊ PHƯƠNG TRUNG AN ĐÓNG THÁP

PHÒNG TRƯỞNG PHẠM HÙNG

PHÒNG TRƯỞNG PHẠM HÙNG

PHÒNG TRƯỞNG PHẠM HÙNG

PHÒNG TRƯỞNG PHẠM HÙNG

ĐƠN VỊ TƯ VẤN THIẾT KẾ: CÔNG TY TNHH CÔNG TY TƯ VẤN THIẾT KẾ XÂY DỰNG NHỰA VÀ ĐỒ THỊ PHƯƠNG TRUNG AN

PHỤ LAM XÂY DỰNG

PHỤ LAM XÂY DỰNG

PHỤ LAM XÂY DỰNG

PHỤ LAM XÂY DỰNG

CÔNG TRÌNH: ĐƯỜNG TỒ 2 VÀ ĐƯỜNG HÉM 6B, TỒ 7, KHU PHỐ 8, PHƯỜNG TRUNG AN

TÊN BẢN VẼ: BẢN VẼ CHI TIẾT

CHỦ TRỊ: TRƯƠNG QUANG MINH

CHỦ TRỊ: TRƯƠNG QUANG MINH

CHỦ TRỊ: TRƯƠNG QUANG MINH

CHỦ TRỊ: TRƯƠNG QUANG MINH

BẢN VẼ SỐ: 06/11

NGÀY HOÀN THÀNH: 2026

BẢN VẼ CHI TIẾT NÁP HỐ GA

TL: 1/10

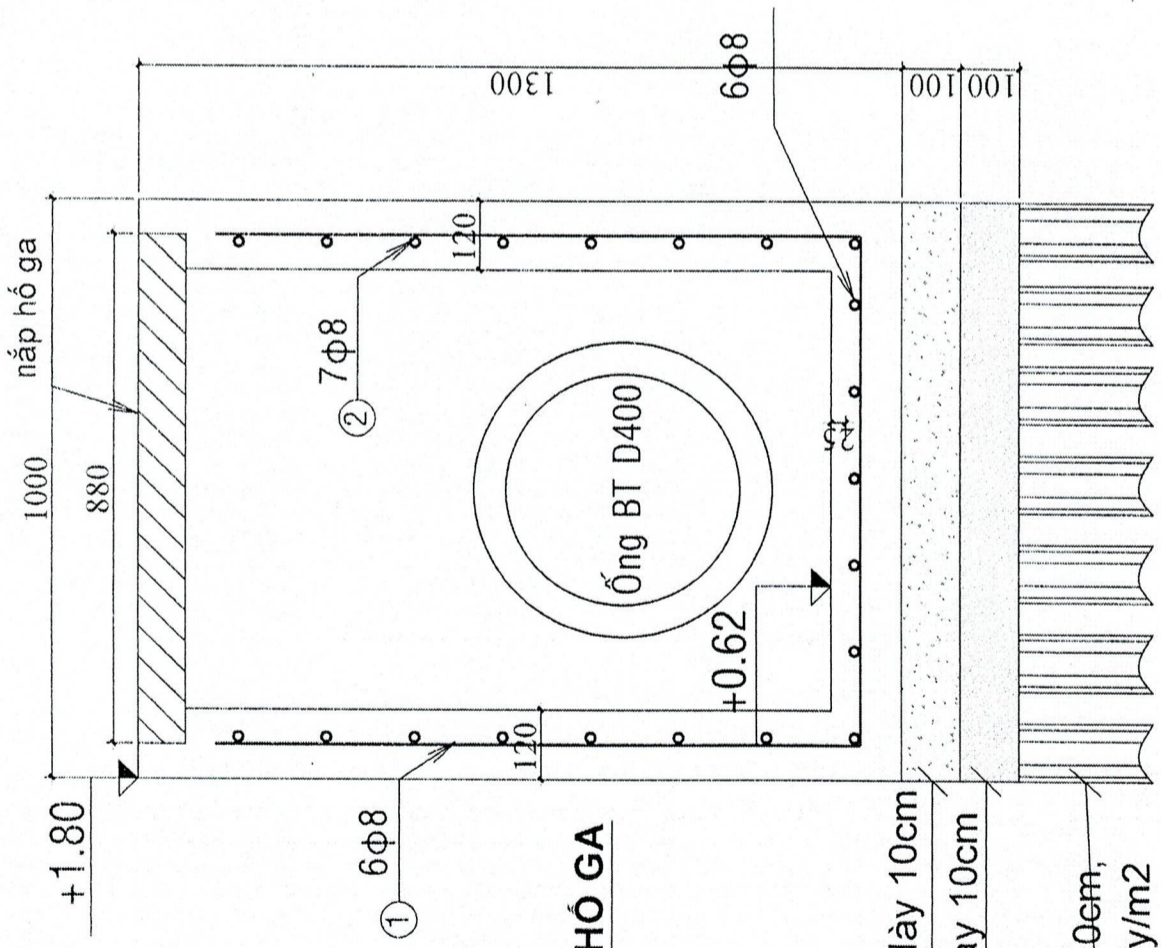

BẢN VẼ CHI TIẾT HỐ GA

TL: 1/10

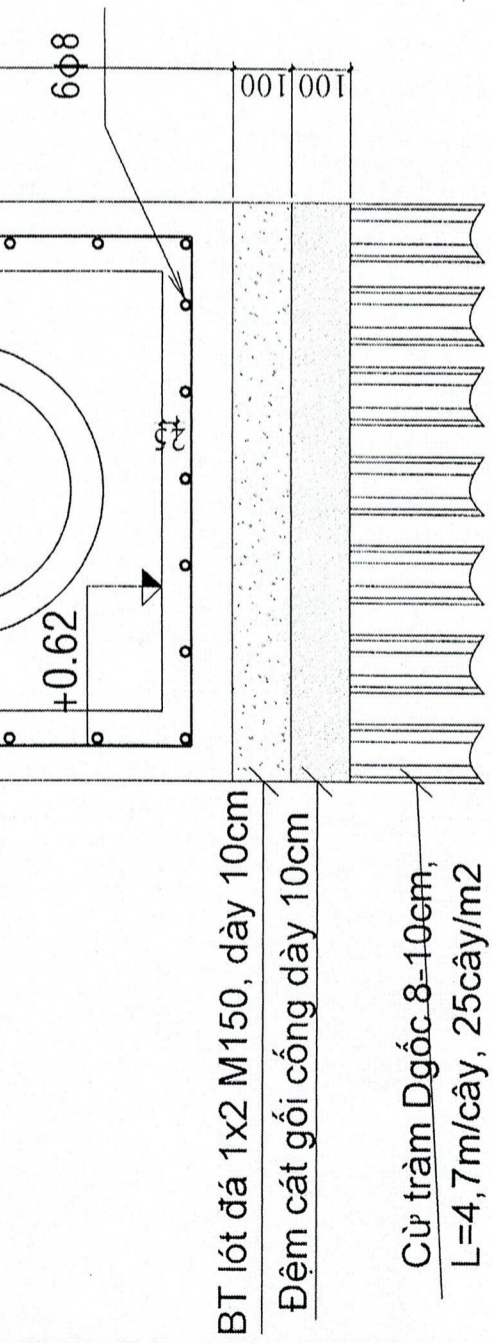

BẢNG THÔNG KẾ CỐT THÉP

TÊN C.KIỆN	SỐ HIỆU	HÌNH DẠNG - KÍCH THƯỚC	ĐƯỜNG KÍNH (mm)	CHIỀU DÀI 1 THANH (mm)	SỐ LƯỢNG		TỔNG CHIỀU DÀI (m)	TỔNG T.LƯỢNG (kg)	
					1 C.KIỆN	T.BỘ			
Ống BT D400	1	1100x50	880	50	1100	6	6	19.08	7.53
	2	950x50	950	50	3850	7	7	26.95	10.63
	3	1100x50	880	50	1100	6	6	19.08	7.53

- Trọng lượng thép có đường kính Φ8 = 25.69 kg; Chiều dài = 65.11 mét

BẢNG THÔNG KẾ CỐT THÉP

TÊN C.KIỆN	SỐ HIỆU	HÌNH DẠNG - KÍCH THƯỚC	ĐƯỜNG KÍNH (mm)	CHIỀU DÀI 1 THANH (mm)	SỐ LƯỢNG		TỔNG CHIỀU DÀI (m)	TỔNG T.LƯỢNG (kg)	
					1 C.KIỆN	T.BỘ			
Ống BT D400	1	50	830	50	930	6	6	5.58	2.20
	2	50	830	50	930	6	6	5.58	2.20
	3	50	70	30	457	1	1	0.457	0.18
LDC 50x3 Thép góc					3.55	1	1	4	8.23

- Trọng lượng thép có đường kính Φ8 = 4.58 kg; Chiều dài = 11.62 mét
 - Trọng lượng Thép góc: LDC 50x3 = 8.23 kg; Chiều dài = 3.55 mét

CÔNG TY TNHH THIẾT KẾ XÂY DỰNG ĐÔNG HÀ
THIẾT KẾ ĐÃ THẨM TRA
 Theo văn bản thẩm tra số 509/KQTT-DH
 Ngày 10 tháng 3 năm 2026
 Nguyễn Phước Vĩnh

PHÒNG KINH TẾ HẠ TẦNG VÀ ĐÔ THỊ PHƯỜNG TRUNG AN
THẨM TRA
 Theo Văn bản số 515/...
 Ngày 13 tháng 3 năm 2026
 Ký tên: Nguyễn Nhật Bình

PHÒNG KINH TẾ HẠ TẦNG VÀ ĐÔ THỊ PHƯỜNG TRUNG AN
 CHỖ ĐẤU TẤU VÀ PHÓNG
 CHỮ ĐẤU TẤU VÀ PHÓNG
 CHỖ ĐẤU TẤU VÀ PHÓNG
 CHỮ ĐẤU TẤU VÀ PHÓNG

PHU LAM
 CÔNG TY TNHH XÂY DỰNG VÀ THIẾT KẾ
 TỰ VẬN THIẾT KẾ XÂY DỰNG VÀ THIẾT KẾ
 PHU LAM XÂY DỰNG

PHU LAM
 ĐƠN VỊ TƯ VẤN THIẾT KẾ
 N.120160817.C.T.N.T

PHU LAM
 PHƯỜNG ĐÔNG THẠNH, PHƯỜNG ĐÔNG THẠNH, PHƯỜNG ĐÔNG THẠNH
 ĐỊA CHỈ: 98 ĐOÀN THỊ NGHIỆP, PHƯỜNG ĐÔNG THẠNH, QUẬN ĐÔNG THẠNH, TP. HỒ CHÍ MINH
 ĐIỆN THOẠI: 0948 228 448 - Email: XAYDUNGPHULAM@GMAIL.COM

PHU LAM
 PHƯỜNG ĐÔNG THẠNH, PHƯỜNG ĐÔNG THẠNH, PHƯỜNG ĐÔNG THẠNH
 ĐỊA CHỈ: 136, PHẠM HÙNG, PHƯỜNG TRUNG AN, TỈNH ĐÔNG THẠNH

PHU LAM
 PHƯỜNG ĐÔNG THẠNH, PHƯỜNG ĐÔNG THẠNH, PHƯỜNG ĐÔNG THẠNH
 ĐỊA CHỈ: 136, PHẠM HÙNG, PHƯỜNG TRUNG AN, TỈNH ĐÔNG THẠNH

PHU LAM
 PHƯỜNG ĐÔNG THẠNH, PHƯỜNG ĐÔNG THẠNH, PHƯỜNG ĐÔNG THẠNH
 ĐỊA CHỈ: 136, PHẠM HÙNG, PHƯỜNG TRUNG AN, TỈNH ĐÔNG THẠNH

PHU LAM
 CÔNG TY TNHH XÂY DỰNG VÀ THIẾT KẾ
 TỰ VẬN THIẾT KẾ XÂY DỰNG VÀ THIẾT KẾ
 PHU LAM XÂY DỰNG

PHU LAM
 ĐƠN VỊ TƯ VẤN THIẾT KẾ
 N.120160817.C.T.N.T

PHU LAM
 PHƯỜNG ĐÔNG THẠNH, PHƯỜNG ĐÔNG THẠNH, PHƯỜNG ĐÔNG THẠNH
 ĐỊA CHỈ: 98 ĐOÀN THỊ NGHIỆP, PHƯỜNG ĐÔNG THẠNH, QUẬN ĐÔNG THẠNH, TP. HỒ CHÍ MINH
 ĐIỆN THOẠI: 0948 228 448 - Email: XAYDUNGPHULAM@GMAIL.COM

PHU LAM
 PHƯỜNG ĐÔNG THẠNH, PHƯỜNG ĐÔNG THẠNH, PHƯỜNG ĐÔNG THẠNH
 ĐỊA CHỈ: 136, PHẠM HÙNG, PHƯỜNG TRUNG AN, TỈNH ĐÔNG THẠNH

PHU LAM
 PHƯỜNG ĐÔNG THẠNH, PHƯỜNG ĐÔNG THẠNH, PHƯỜNG ĐÔNG THẠNH
 ĐỊA CHỈ: 136, PHẠM HÙNG, PHƯỜNG TRUNG AN, TỈNH ĐÔNG THẠNH

PHU LAM
 PHƯỜNG ĐÔNG THẠNH, PHƯỜNG ĐÔNG THẠNH, PHƯỜNG ĐÔNG THẠNH
 ĐỊA CHỈ: 136, PHẠM HÙNG, PHƯỜNG TRUNG AN, TỈNH ĐÔNG THẠNH

BẢN VẼ MẶT CẮT HỐ GA
TL: 1/10

BẢN VẼ MẶT CẮT ĐÀO CỐNG ĐIỂN HÌNH
TL: 1/10

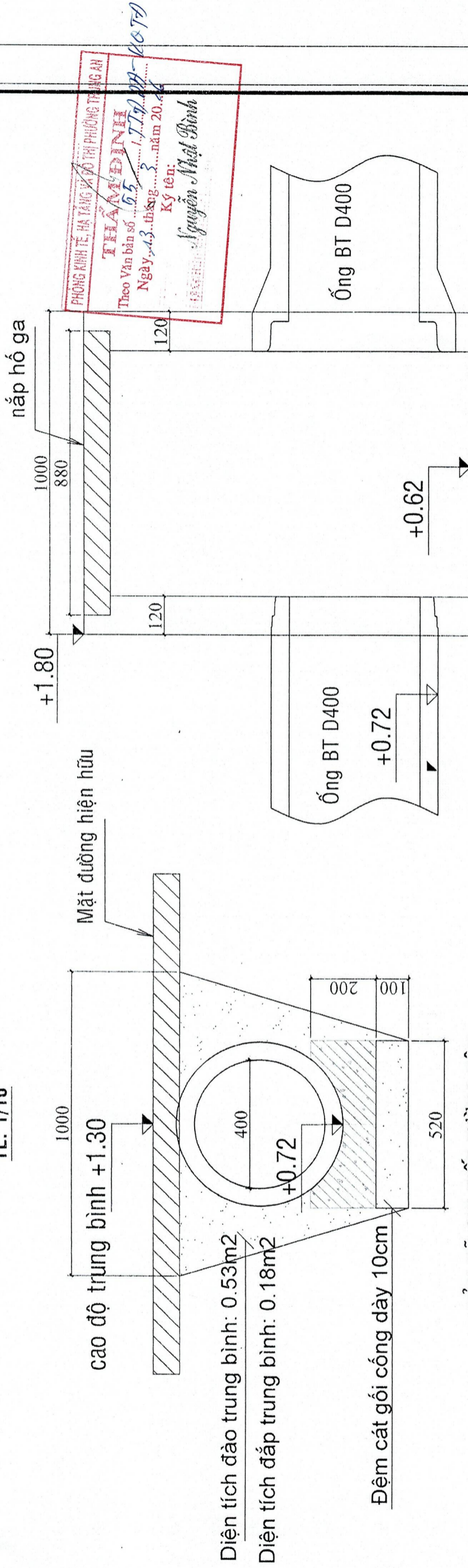

BẢN VẼ CHI TIẾT TƯỜNG XÂY
TL: 1/10

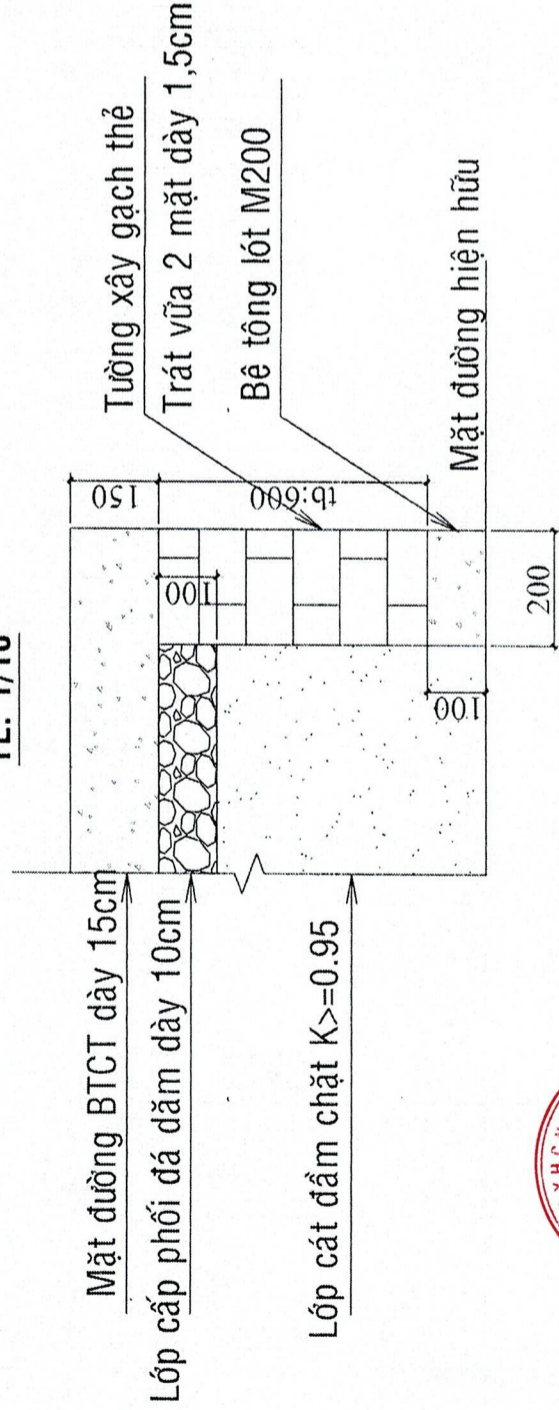

PHÒNG KINH TẾ, HẠ TẦNG VÀ ĐÔ THỊ PHƯỜNG TRUNG AN
PHỤ LAM
Theo Văn bản số 65/2024/Đ-ĐT ngày 17/10/2024 năm 2024
Ngày 13 tháng 3 năm 2026
Ký tên: Nguyễn Mạnh Bình

CÔNG TY TNHH THIẾT KẾ XÂY DỰNG ĐỒNG HẠ
PHÚ LAM
Theo Văn bản đã thẩm tra số 509/KQTT-DH ngày 12 tháng 3 năm 2026
Trần Phước Vĩnh

CHỦ ĐẦU TƯ CÔNG TY TNHH KINH TẾ VÀ ĐÔ THỊ PHƯỜNG TRUNG AN
LÊ TÂN HÙNG

ĐƠN VỊ TƯ VẤN THIẾT KẾ: CÔNG TY TNHH CÔNG TY TƯ VẤN THIẾT KẾ XÂY DỰNG PHỤ LAM
PHỤ LAM
ĐIA CHỈ: 98 ĐOÀN THỊNH HIỆP, PHƯỜNG ĐÀO THẠP, QUẬN ĐÔNG THẠP
ĐIỆN THOẠI: 0948.228.446 - Email: xaydungphulam@gmail.com

CÔNG TRÌNH: ĐƯỜNG TỖ 2 VÀ ĐƯỜNG HẸM 6B, TỖ 7, KHU PHỐ 8, PHƯỜNG TRUNG AN
TÊN BẢN VẼ: BẢN VẼ CHI TIẾT
CHỦ TRÌ: TRƯƠNG HÀ DUY BÁCH
THIẾT KẾ: TRƯƠNG QUANG MINH
THỂ HIỆN: TRƯƠNG QUANG MINH
KIỂM TRA: TRƯƠNG QUANG MINH

BẢN VẼ SỐ: 08/11
NGÀY HOÀN THÀNH: 2026

BẢN VẼ CẮT DỌC CỐNG D400

TL: 1/10

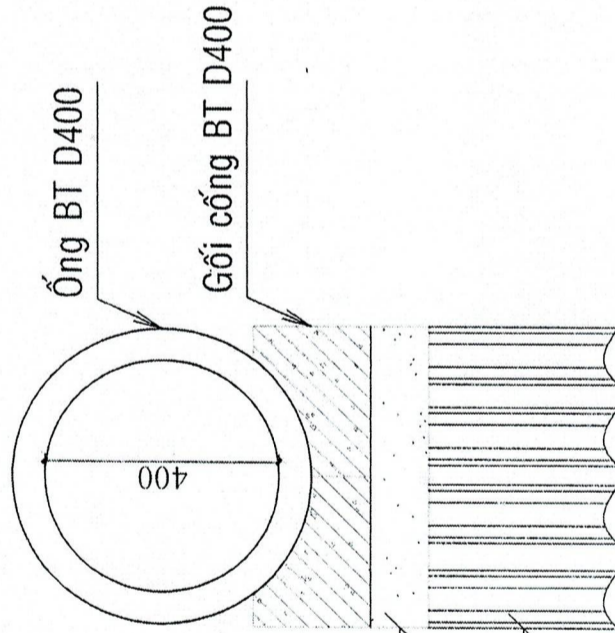
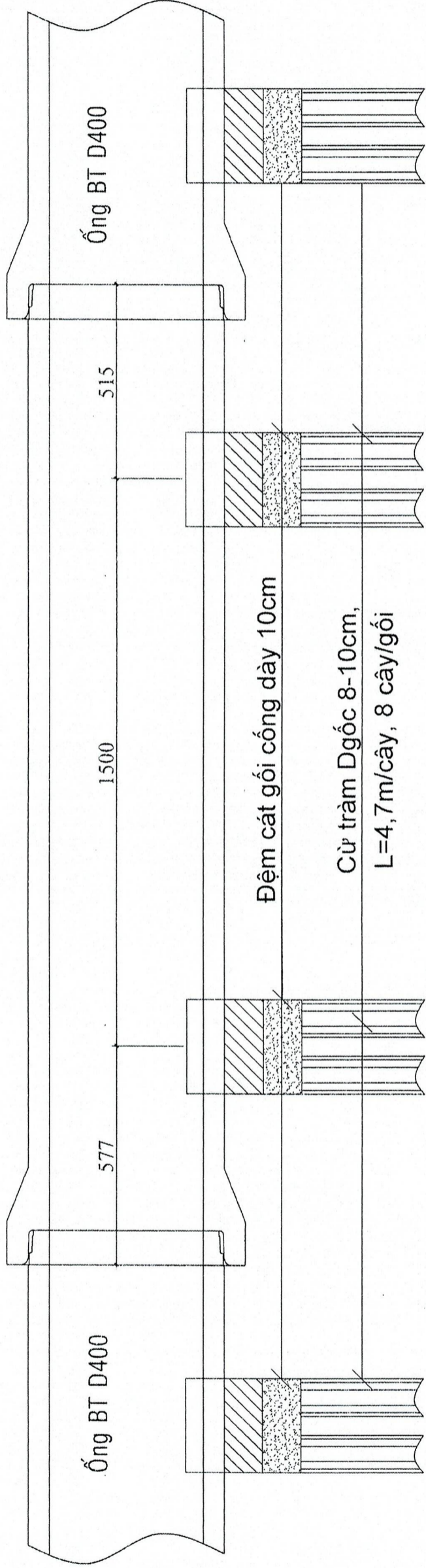

BẢN VẼ CẮT NGANG CỐNG D400

TL: 1/10

CÔNG TY TNHH THIẾT KẾ XÂY DỰNG ĐỒNG HẠ
THIẾT KẾ ĐÃ THẨM TRA
 Theo văn bản thẩm tra số 529/KQTT-DH
 Ngày 16/08/2026, năm 2026

Đào Hồng Hải

PHÒNG KINH TẾ, HẠ TẦNG VÀ ĐÔ THỊ PHƯỜNG TRUNG AN
THẨM ĐỊNH
 Theo Văn bản số 177/ĐA
 Ngày 16 tháng 3 năm 2026
 Ký tên:
Nguyễn Nhật Bình

CHỦ ĐẦU TƯ
 PHÒNG KINH TẾ VÀ ĐÔ THỊ PHƯỜNG TRUNG AN
 PHƯƠNG TRUNG AN
 ĐIA CHỈ: 106, PHẠM HÙNG, PHƯỜNG TRUNG AN, TỈNH ĐỒNG THÁP

ĐƠN VỊ TƯ VẤN THIẾT KẾ
 CÔNG TY TNHH TƯ VẤN THIẾT KẾ XÂY DỰNG PHÚ LÂM
 PHÚ LÂM
 ĐIA CHỈ: 98 ĐOÀN THINH HIỆP, PHƯỜNG ĐÀO THẠM, TỈNH ĐỒNG THÁP
 ĐIỆN THOẠI: 0945.226.448 - Email: XAYDUNGPHUOLAM@GMAIL.COM

CÔNG TRÌNH:
 ĐƯỜNG TỖ 2 VÀ ĐƯỜNG HẸM 6B, TỖ 7, KHU PHỐ 8, PHƯỜNG TRUNG AN

TÊN BẢN VẼ:
 BẢN VẼ CHI TIẾT

CHỦ TRÌ
 THIẾT KẾ
 THỂ HIỆN
 KIỂM TRA

TRANG HÀ DUY BẠCH
 TRƯƠNG QUANG MINH

BẢN VẼ SỐ:
 09/11
 NGÀY HOÀN THÀNH:
 2026

1/2 MẶT CẮT A-A

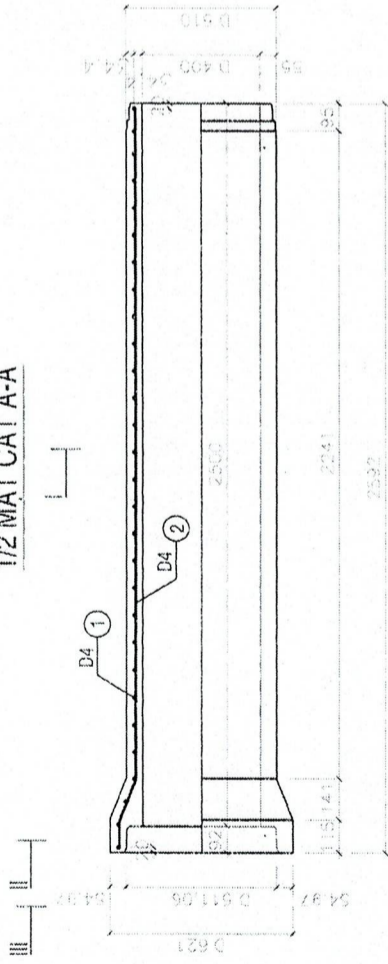

1/2 CHÍNH ĐIỆN

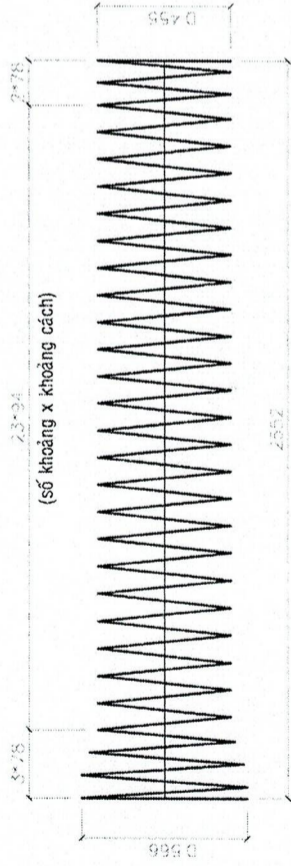

CỐT THÉP SỐ 1

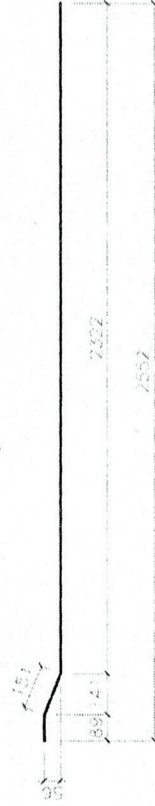

CỐT THÉP SỐ 2

MẶT CẮT I-I

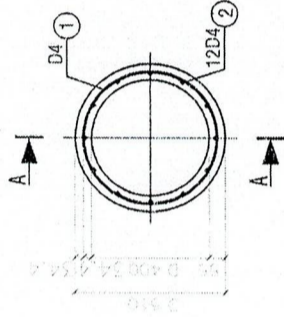

1/2 II-II

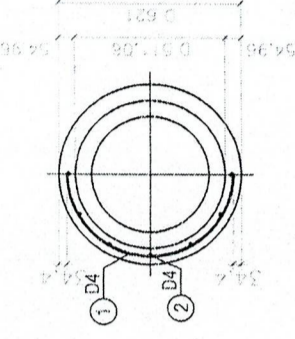

THỐNG KÊ VẬT TƯ

Ký hiệu	Qui cách vật tư (mm)	Số thanh (th)	Chiều dài 1 thanh (mm)	Tổng chiều dài (m)	Tổng trọng lượng (Kg)	Ghi chú
①	D4	01	41543	41.54	4.11	
②	D4	12	2562	30.74	3.04	
CỘNG					7.16	
BÊ TÔNG M.300, ĐÁ 5x15 mm					0.213	m3 / 1 ỐNG CỐNG

GHI CHÚ:

- Kích thước bản vẽ ghi bằng mm.
- Liên kết những thanh cốt thép được tiến hành bằng hàn máy tự động phải tuân thủ quy định.
- Cốt thép các bon thấp kéo nguội có Ra = 3800 Kg/cm².
- Chiều cao cốt thép trên cống từ 0.5m đến 4.0m.
- Yêu cầu đối với đất nền định theo hướng dẫn trong quy định.
- Tải trọng xe cho phép H10-X60.
- Cống được chế tạo bằng công nghệ RUNG-ÉP.

JOINT CAO SU

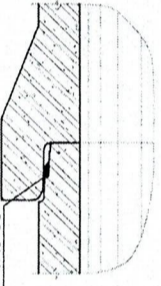

MỐI NỐI

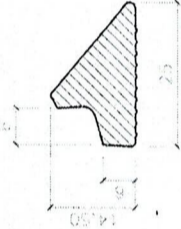

JOINT CAO SU

CÔNG TY TNHH THIẾT KẾ XÂY DỰNG ĐÔNG HẠ
 THIÊN BÌNH
 Theo Văn bản số 55/17.2.2018-ĐH
 Ngày 13 tháng 12 năm 2018
 Ký tên: *Nguyễn Mạnh Bình*
Đông Hạ

PHÒNG KINH TẾ VÀ TÀI CHÍNH VÀ ĐO THỊ PHƯỜNG TRUNG AN
 THIÊN BÌNH
 Theo Văn bản số 55/17.2.2018-ĐH
 Ngày 13 tháng 12 năm 2018
 Ký tên: *Nguyễn Mạnh Bình*

CHỦ ĐẦU TƯ: PHÒNG KINH TẾ VÀ TÀI CHÍNH VÀ ĐO THỊ PHƯỜNG TRUNG AN ĐỊA CHỈ: 196, PHẠM HÙNG, PHƯỜNG TRUNG AN, TỈNH ĐÔNG THÁP	PHÒNG CÔNG PHÓNG: LÊ TẤN HÙNG	ĐƠN VỊ TƯ VẤN THIẾT KẾ: CÔNG TY TNHH TƯ VẤN THIẾT KẾ XÂY DỰNG PHÚ LAM PHÚ LAM ĐỊA CHỈ: 98 ĐOÀN THỊ NGHIỆP, PHƯỜNG ĐÀO THẮNG, QUẬN PHÚ THẠNH, TP. HỒ CHÍ MINH ĐIỆN THOẠI: 0938 228 428 - Email: MAYDUNGPHU@GMAIL.COM	GIAM ĐỐC: <i>Nguyễn Mạnh Bình</i>	CÔNG TRÌNH: ĐƯỜNG TỖ 2 VÀ ĐƯỜNG HẸM 6B, TỖ 7, KHU PHỐ 8, PHƯỜNG TRUNG AN	TÊN BẢN VẼ: BẢN VẼ CHI TIẾT		BẢN VẼ SỐ: 10/11 NGÀY HOÀN THÀNH: 2026
					CHỦ TRỊ: THIẾT KẾ THẺ HIỆN KIỂM TRA	TRANG HÀ DUY BÁCH TRƯƠNG QUANG MINH	

BẢN VẼ GỠI CỐNG D400 RUNG ÉP

TL: 1/10

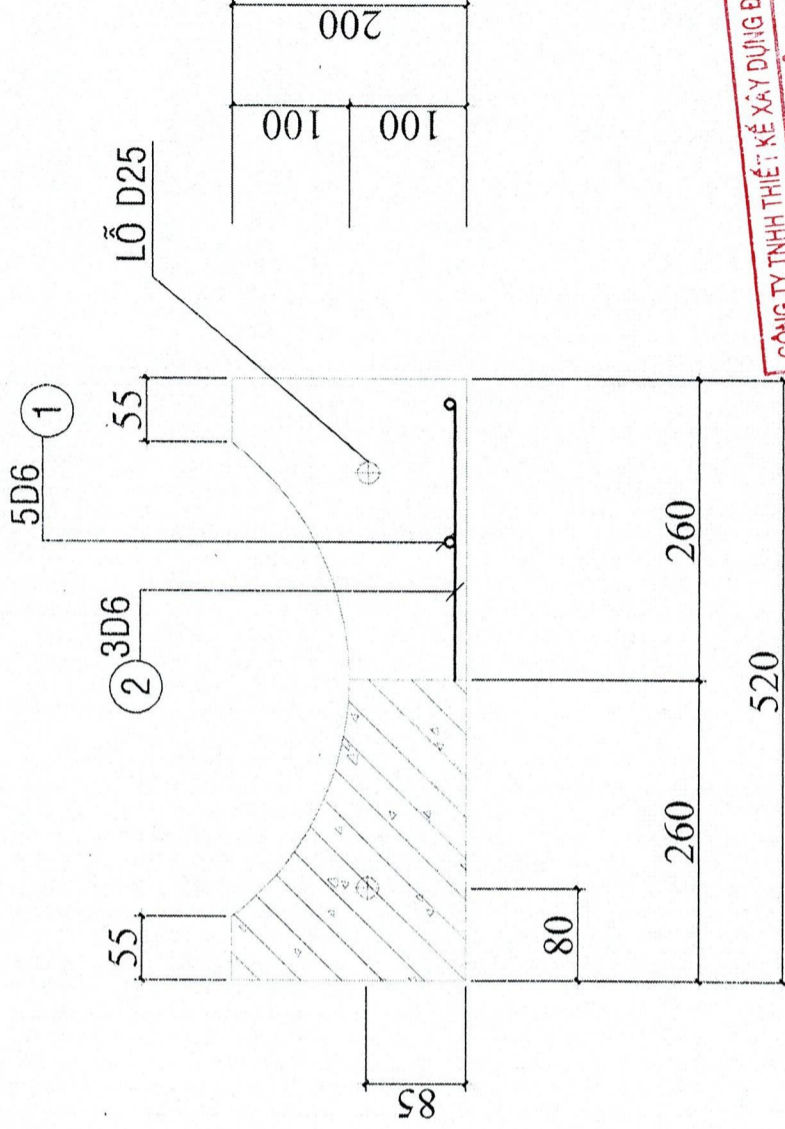
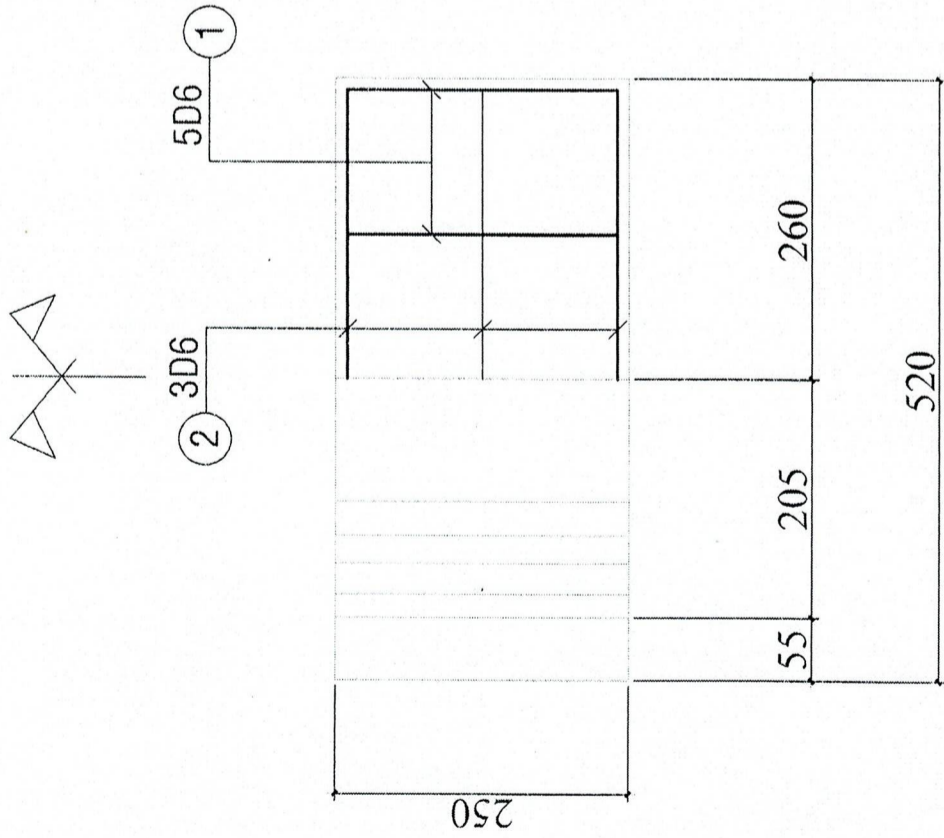

BẢNG THÔNG KÊ VẬT TƯ

KH.	HÌNH DÁNG - KÍCH THƯỚC	QUI CÁCH	C.ĐÀI I THÀNH	SỐ LƯỢNG	TỔNG C.ĐÀI	TRỌNG LƯỢNG
		mm	mm	th.	m	kg
①	210	D6 AI	210	5.0	1.05	0.233
②	480	D6 AI	480	3.0	1.44	0.320
TỔNG CỘNG:						0.553
BỂ TỔNG DÁ 1x2, M200:						0.019 m ³ /CÁU KIỆN

CÔNG TY TNHH THIẾT KẾ XÂY DỰNG ĐỒNG HẠ
THIẾT KẾ DẤU THẨM TRÁ
 Theo văn bản số.../KT-TĐH
 Ngày... tháng... năm 2026
Lưu Hồng Hải

PHÒNG KINH TẾ, HÀ TĨNG VÀ ĐỒ THỊ PHƯỜNG TRUNG AN
TIỀN KIỂM ĐỊNH
 Theo Văn bản số.../KT-TĐH
 Ngày... tháng... năm 2026
 Ký tên: Nguyễn Minh Bình
 KOTA

CHỦ ĐẦU TƯ: PHÒNG KINH TẾ HÀ TĨNG VÀ ĐỒ THỊ PHƯỜNG TRUNG AN VÀ ĐỒ THỊ PHƯỜNG TRUNG AN PHƯỜNG TRUNG AN, TỈNH BỒNG THÁP ĐIA. CHỈ: 19- PHẠM HÙNG, PHƯỜNG TRUNG AN, TỈNH BỒNG THÁP	CHỖ ĐÁU TƯ: PHÒNG KINH TẾ HÀ TĨNG VÀ ĐỒ THỊ PHƯỜNG TRUNG AN PHƯỜNG TRUNG AN, TỈNH BỒNG THÁP ĐIA. CHỈ: 19- PHẠM HÙNG, PHƯỜNG TRUNG AN, TỈNH BỒNG THÁP	ĐƠN VỊ TƯ VẤN THIẾT KẾ: CÔNG TY TNHH TƯ VẤN THIẾT KẾ XÂY DỰNG ĐỒNG HẠ PHÚ LAM ĐIA. CHỈ: 98 ĐOÀN THỊ NGHIỆP, PHƯỜNG ĐÀO THẠNH, THỊ PHƯỜNG PHU LAM, QUANG MINH ĐIỆN THOẠI: 0948.228.448 - Email: XAYDUNGPHULAM@GMAIL.COM	CÔNG TRÌNH: ĐƯỜNG TỐ 2 VÀ ĐƯỜNG HẸM 6B, TỐ 7, KHU PHỐ 8, PHƯỜNG TRUNG AN	TÊN BẢN VẼ: BẢN VẼ CHI TIẾT	CHỦ TRÌ: THIẾT KẾ THỂ HIỆN KIỂM TRA	TRẠNG HÀ DUY BẠCH TRƯƠNG QUANG MINH	BAN VẼ SỐ: 11/11 NGÀY HOÀN THÀNH: 2026
	PHÓNG KINH TẾ HÀ TĨNG VÀ ĐỒ THỊ PHƯỜNG TRUNG AN PHƯỜNG TRUNG AN, TỈNH BỒNG THÁP ĐIA. CHỈ: 19- PHẠM HÙNG, PHƯỜNG TRUNG AN, TỈNH BỒNG THÁP	GIÁM ĐỐC: PHÚ LAM ĐIA. CHỈ: 98 ĐOÀN THỊ NGHIỆP, PHƯỜNG ĐÀO THẠNH, THỊ PHƯỜNG PHU LAM, QUANG MINH ĐIỆN THOẠI: 0948.228.448 - Email: XAYDUNGPHULAM@GMAIL.COM	LÊ TÂN HÙNG	(Signature)	(Signature)	(Signature)	(Signature)

CHI TIẾT KẾT CẤU CẦU

MC NGANG TẠI MỔ

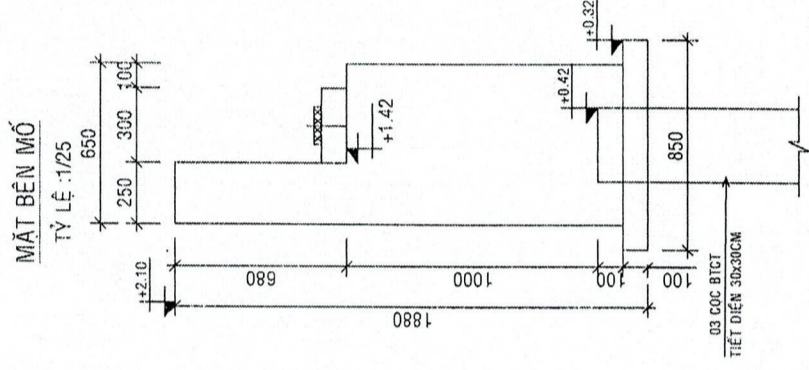
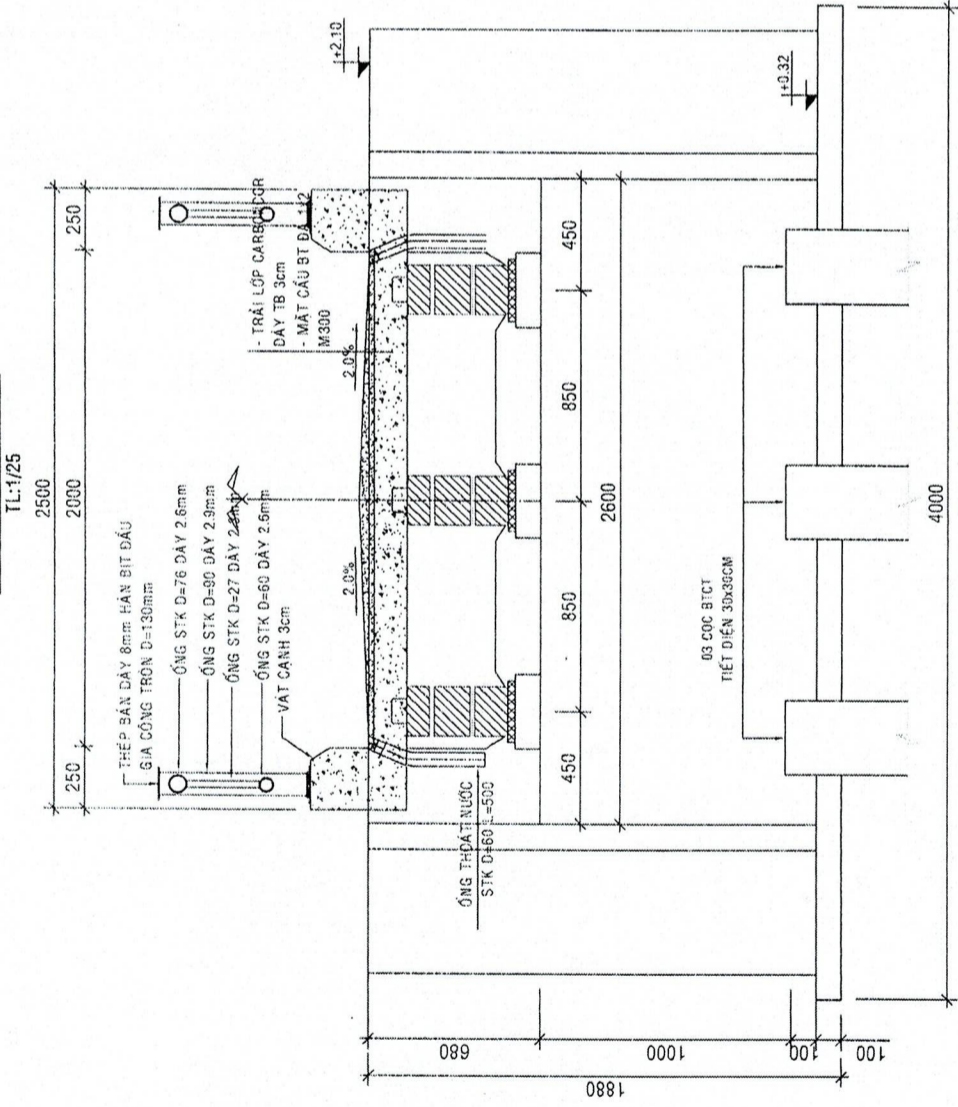

CHI TIẾT LIÊN KẾT CỌC TRONG BÊ MỔ

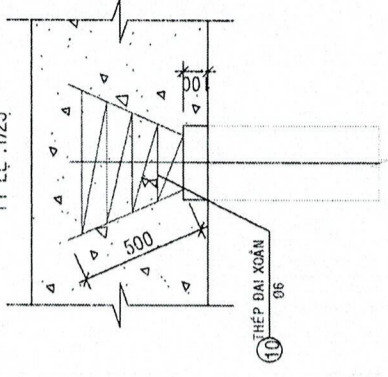

MẶT BẰNG MỔ

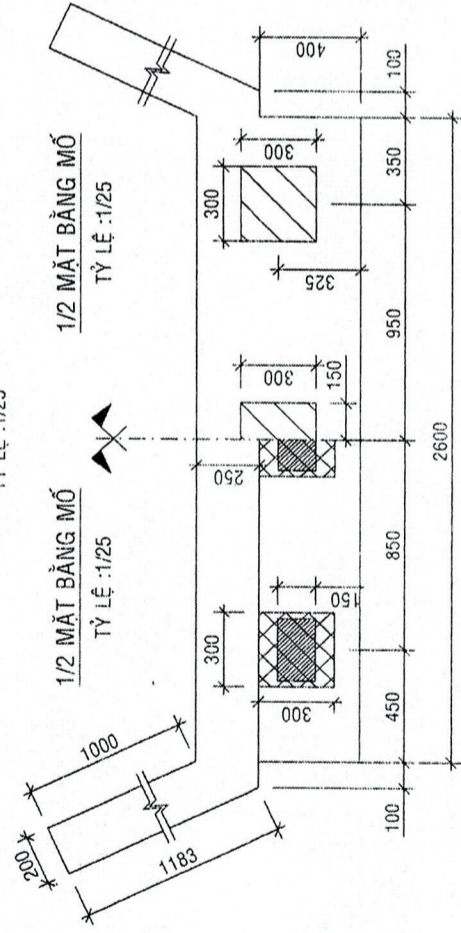

CÔNG TY TNHH THIẾT KẾ XÂY DỰNG ĐÔNG HÀ
THIẾT KẾ ĐÃ THẨM TRA
 Theo văn bản thẩm tra số: 509/KOTT-DH
 Ngày: 03 tháng 03 năm 2026

PHÒNG KINH TẾ, HẠ TẦNG VÀ ĐÔ THỊ PHƯỜNG TRUNG AN
THẨM ĐỊNH
 Theo Văn bản số: 17/TĐĐH-MQTĐ
 Ngày: 03 tháng 03 năm 2026
 Ký tên: Nguyễn Nhật Bình

CHỦ ĐẦU TƯ: PHÒNG KINH TẾ, HẠ TẦNG VÀ ĐÔ THỊ PHƯỜNG TRUNG AN VÀ ĐÔ THỊ PHƯỜNG TRUNG AN PHƯỜNG TRUNG AN, TỈNH ĐÔNG THÁP ĐỊA CHỈ: 146, PHẠM HÙNG PHƯỜNG TRUNG AN, TỈNH ĐÔNG THÁP	CHỖ TRỊ THIẾT KẾ THỂ HIỆN KIỂM TRA	TÊN BẢN VẼ: CHI TIẾT MỔ CẦU	CÔNG TRÌNH: ĐƯỜNG TÔ 2 VÀ ĐƯỜNG HÉM 6B, TÔ 7, KHU PHỐ 8, PHƯỜNG TRUNG AN	GIÁM ĐỐC: PHỤ LÂM ĐƠN VỊ TƯ VẤN THIẾT KẾ VÀ XÂY DỰNG: CÔNG TY TNHH THIẾT KẾ VÀ XÂY DỰNG PHỤ LÂM PHƯỜNG TRUNG AN, TỈNH ĐÔNG THÁP ĐỊA CHỈ: 98 ĐOÀN THỊ NGHIỆP, PHƯỜNG ĐÀO THẮNG, QUẬN SÔNG THÁP ĐIỆN THOẠI: 0948 228 449 - Email: XAVUNGHUANG@GMAIL.COM	BẢN VẼ SỐ: 01/05	NGÀY HOÀN THÀNH: 2026
					TRANG HÀ DUY BẠCH	TRƯƠNG QUANG MINH

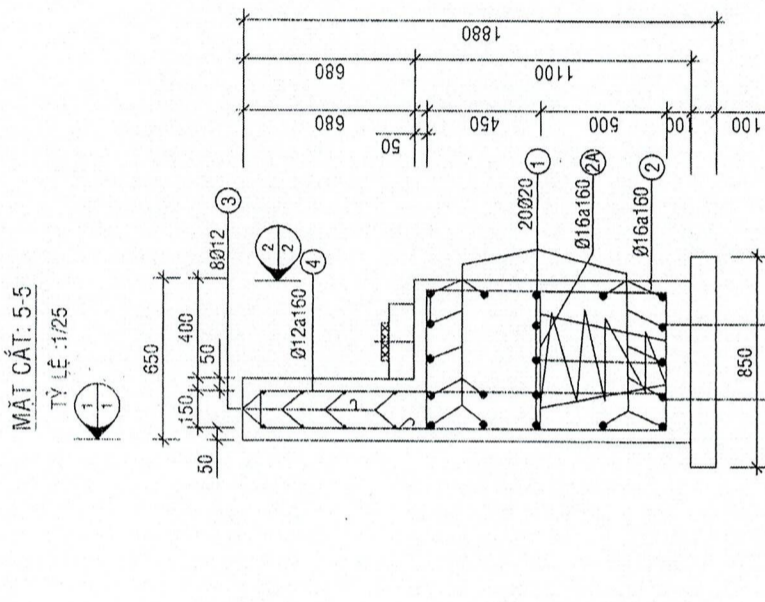
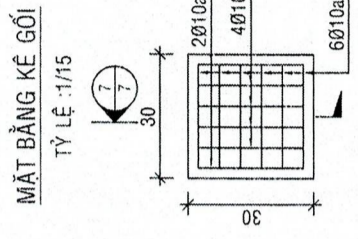
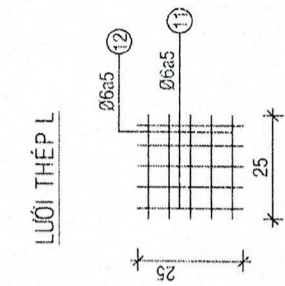

CÔNG TY TNHH THIẾT KẾ XÂY DỰNG ĐÔNG HÀ
THIẾT KẾ ĐÁ THẨM TRA
Theo văn bản thẩm tra số **09/KQTT-DH**
Ngày: **10. tháng 3. năm 2026**
Trần Phước Vinh

PHÒNG KINH TẾ, HẠ TẦNG VÀ ĐÔ THỊ PHƯƠNG TRUNG AN
THẨM ĐỊNH
Theo Văn bản số **55/THĐA-KQTTA**
Ngày: **03. tháng 3. năm 2026**
Ký tên: *Nguyễn Mạnh Bình*

TƯỜNG CẢNH MỐ: MẶT CẮT 6-6

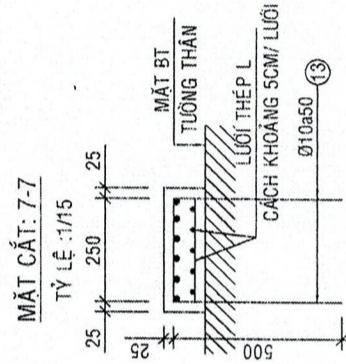
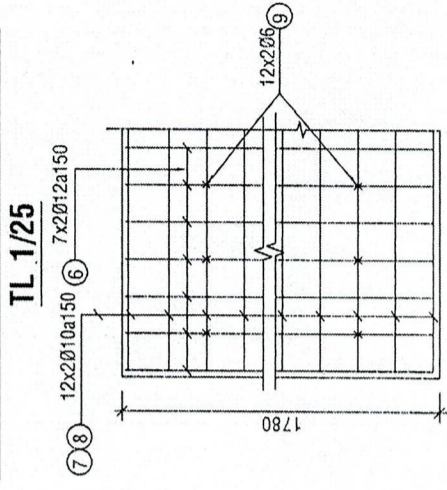

1/2 MẶT CẮT: 1-1
TỶ LỆ: 1/25

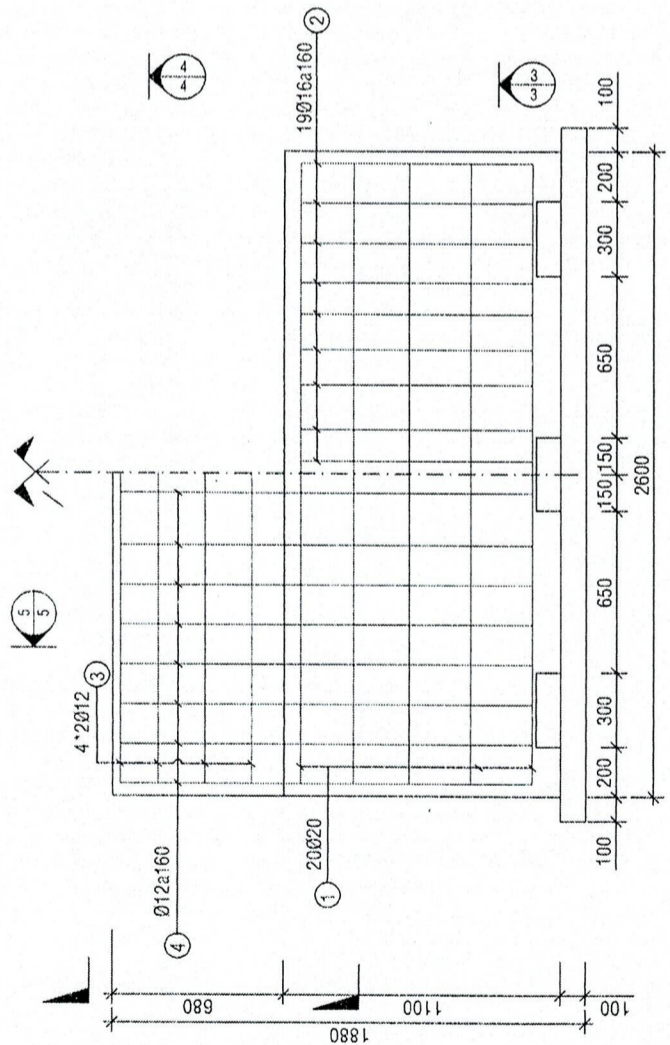

1/2 MẶT CẮT: 2-2
TỶ LỆ: 1/25

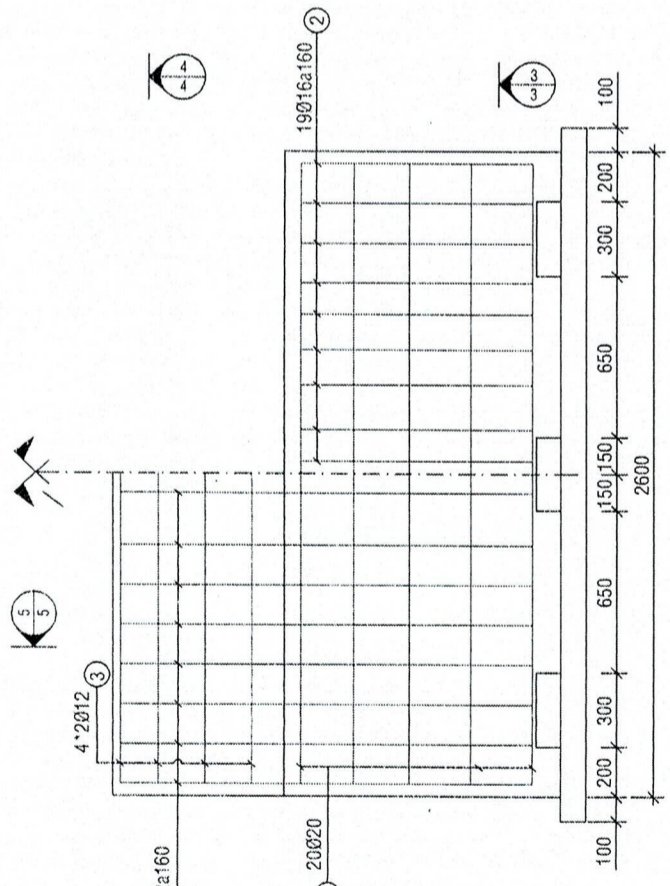

1/2 MẶT BẰNG MỐ
TỶ LỆ: 1/25

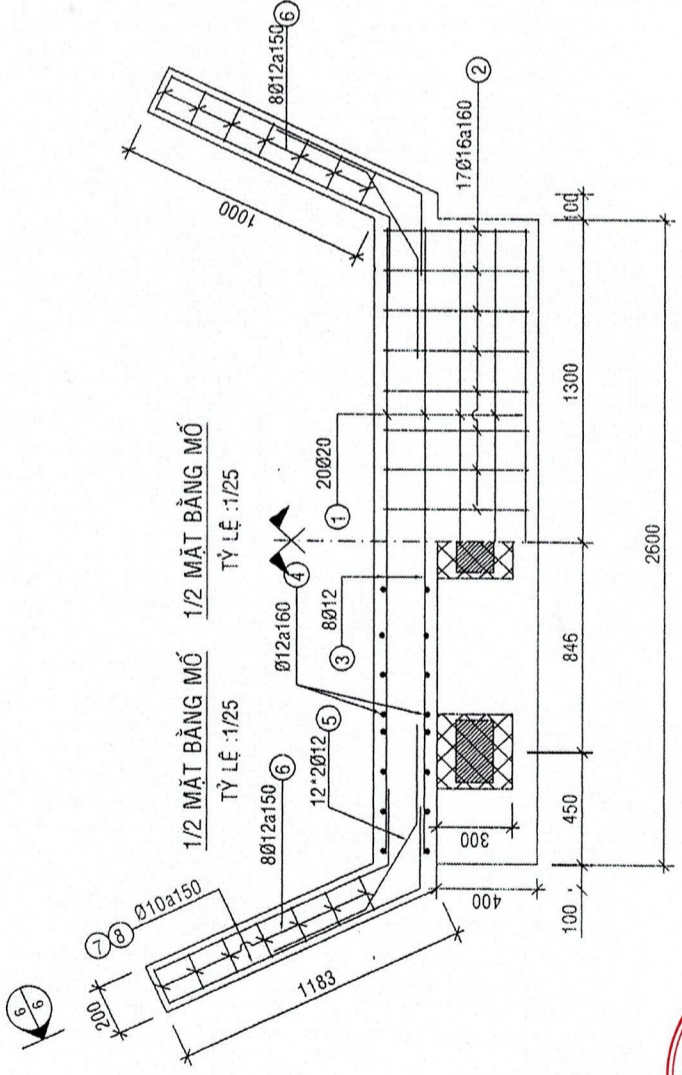

CHỦ ĐẦU TƯ PHÒNG KINH TẾ, HẠ TẦNG VÀ ĐÔ THỊ PHƯƠNG TRUNG AN Đ. CH. 19c, PHẠM HÙNG, PHƯỜNG TRUNG AN, TỈNH ĐÔNG THÁP	TRƯỞNG PHÒNG: KINH TẾ HÀNG VÀ ĐỒ THỊ Đ. CH. 19c, PHẠM HÙNG, PHƯỜNG TRUNG AN, TỈNH ĐÔNG THÁP	ĐƠN VỊ TƯ VẤN THIẾT KẾ: CÔNG TY TNHH TƯ VẤN THIẾT KẾ XÂY DỰNG ĐÔNG HÀ PHỤ LAM XÂY DỰNG Đ. CH. 19c, PHẠM HÙNG, PHƯỜNG TRUNG AN, TỈNH ĐÔNG THÁP	GIÁM ĐỐC: <i>(Signature)</i> TRƯƠNG QUANG MINH	CÔNG TRÌNH: ĐƯỜNG TÔ 2 VÀ ĐƯỜNG HẸM 6B, TÔ 7, KHU PHỐ 8, PHƯỜNG TRUNG AN	TÊN BẢN VẼ: CHI TIẾT MỐ CẦU	CHỦ TRÌ THIẾT KẾ THỂ HIỆN KIỂM TRA	TRANG HÀ DUY BẠCH <i>(Signature)</i> TRƯƠNG QUANG MINH	BẢN VẼ SỐ: 02/05 NGÀY HOÀN THÀNH: 2026
						CHỦ TRÌ THIẾT KẾ THỂ HIỆN KIỂM TRA	TRANG HÀ DUY BẠCH <i>(Signature)</i> TRƯƠNG QUANG MINH	BẢN VẼ SỐ: 02/05 NGÀY HOÀN THÀNH: 2026

BẢNG THÔNG KÊ CỘT THÉP MỔ CẦU (SL:2)

TÊN C.KIỆN	SỐ HIỆU	HÌNH DẠNG - KÍCH THƯỚC	ĐƯỜNG KÍNH (mm)	CHIỀU DÀI 1 THANH (mm)	SỐ LƯỢNG		TỔNG CHIỀU DÀI (m)	TỔNG T.LƯỢNG (kg)
					C.KIỆN	T.BỘ		
1	200	2500	20	2900	20	40	116	285.36
2	550	950	16	3200	17	34	121.6	171.90
2A	400	550	16	1350	17	34	45.9	66.55
3	150	2500	12	2800	8	16	52.8	46.88
4	1750	150	12	3650	17	34	124.1	110.20
5	400	400	12	1200	24	48	57.6	51.14
6	150	1750	12	4000	16	32	128	113.64
7	300	1000	10	1300	24	48	62.4	38.47
8	300	1100	10	1400	24	48	67.2	41.43
9	50	150	6	250	24	48	12	2.66
10	600	7600	6	7600	3	6	45.6	10.12
11	250	250	6	250	15	30	7.5	1.66
12	250	250	6	250	15	30	7.5	1.66
13	50	250	10	350	6	12	4.2	2.59
14	50	250	10	350	30	60	21	12.95

- Trọng lượng thép có đường kính $\Phi 6 = 16.1$ kg; Chiều dài = 72.6 mét
 - Trọng lượng thép có đường kính $\Phi 10 = 95.44$ kg; Chiều dài = 154.8 mét
 - Trọng lượng thép có đường kính $\Phi 12 = 321.86$ kg; Chiều dài = 362.5 mét
 - Trọng lượng thép có đường kính $\Phi 16 = 238.45$ kg; Chiều dài = 167.5 mét
 - Trọng lượng thép có đường kính $\Phi 20 = 285.36$ kg; Chiều dài = 116 mét và 60 THỊ PHƯỜNG TRUNG AN

CÔNG TY TNHH THIẾT KẾ XÂY DỰNG ĐÔNG HÀ
THIẾT KẾ ĐÁ THẨM TRA
 Theo văn bản thẩm tra số 5.0.9/KQT-DH
 Ngày 03 tháng 03 năm 2026

THẨM ĐỊNH
 Theo Văn bản số 5.0.9/KQT-DH
 Ngày 03 tháng 03 năm 2026
 Ký tên: Nguyễn Nhật Bình

GHI CHÚ:
 - ĐƠN VỊ DÙNG TRONG BẢN VẼ LÀ MM TRỪ TRƯỜNG HỢP GHI CỤ THỂ
 - BT BÀN MẶT CẦU, DẦM NGANG ĐÁ (1x2) MAC 300
 - MÁC BÊ TÔNG ĐƯỢC XÁC ĐỊNH VỚI THÍ NGHIỆM MẪU BÊ TÔNG HÌNH LẬP PHƯƠNG (15x15x15)CM Ở TUỔI 28 NGÀY
 - CỘT THÉP THEO TIÊU CHUẨN 1651-2008:
 $\sigma \geq 10$ CỘT THÉP GÂN CB400-V, GIỚI HẠN CHÁY TỐI THIỂU 400MPa
 $\sigma < 10$ CỘT THÉP TRƠN CB240-T, GIỚI HẠN CHÁY TỐI THIỂU 240MPa

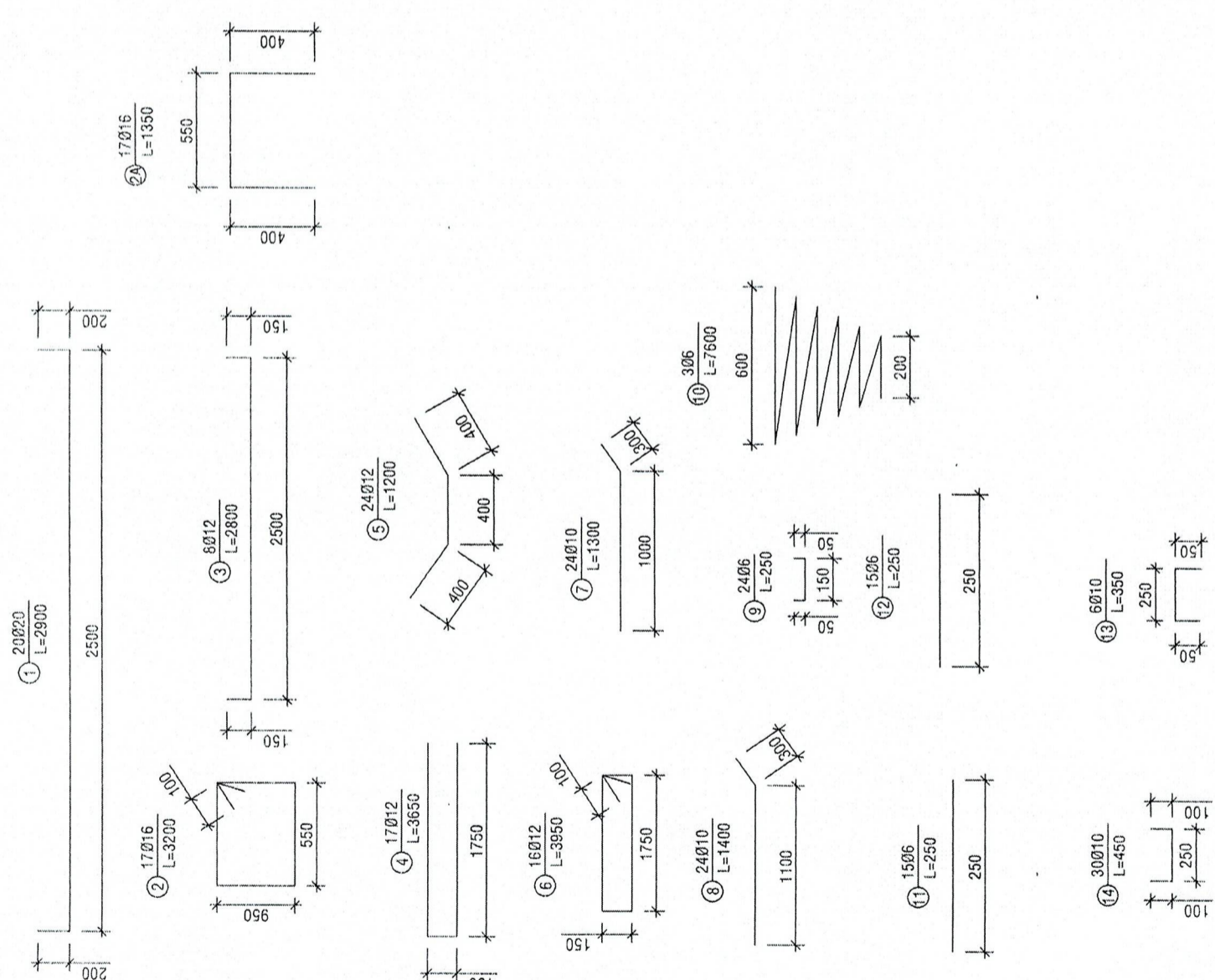

CÔNG TRÌNH:
 ĐƯỜNG TÔ 2 VÀ ĐƯỜNG HẸM 6B, TÔ 7, KHU PHỐ 8, PHƯỜNG TRUNG AN

TÊN BẢN VẼ:
CHI TIẾT MỔ CẦU

CHỦ TRÌ:
 THIẾT KẾ
 THẺ HIỆN
 KIỂM TRA

TRANG HÀ DUY BÁCH
 TRƯƠNG QUANG MINH

SẢN VẼ SỐ: 03/05
 NGÀY HOÀN THÀNH: 2026

PHÚ LAM
 CÔNG TY TNHH XÂY DỰNG VÀ THIẾT KẾ
 ĐƠN VỊ TƯ VẤN THIẾT KẾ
 GIÁM ĐỐC: *[Signature]*

PHÒNG KINH TẾ VÀ ĐO THỊ PHƯƠNG TRUNG AN
 PHƯƠNG TRUNG AN, TỈNH ĐÔNG THÁP
 ĐƠN VỊ THIẾT KẾ: *[Signature]*
 LÊ TẤN HÙNG
 ĐƠN VỊ THIẾT KẾ: *[Signature]*
 PHƯỜNG TRUNG AN, TỈNH ĐÔNG THÁP

1/2 MẶT CẮT DỌC NHẬP 9M
TỶ LỆ : 1/25

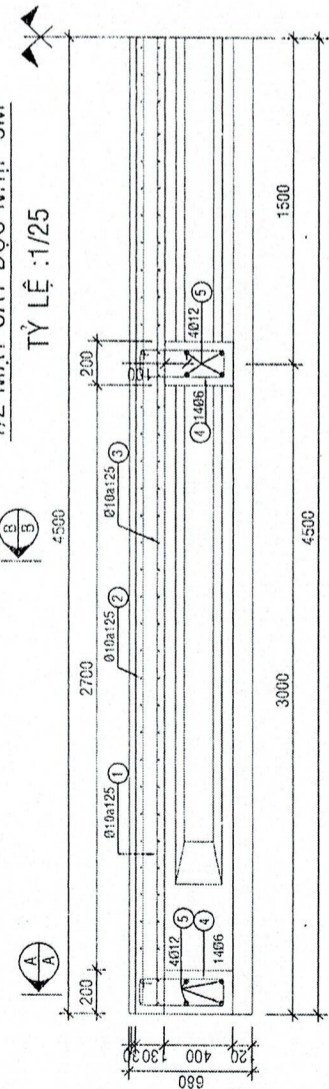

MC NGANG NHẬP 9m
MC A-A TL:1/20

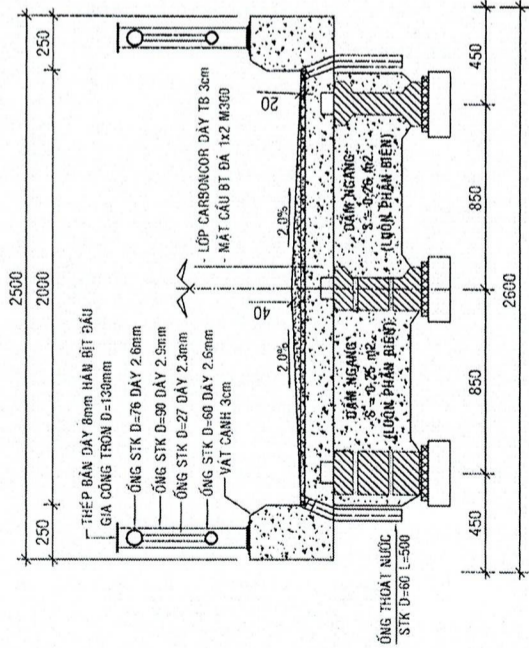

MC NGANG NHẬP 9m
MC B-B TL:1/20

MC NGANG NHẬP 9m
MC A-A TL:1/20

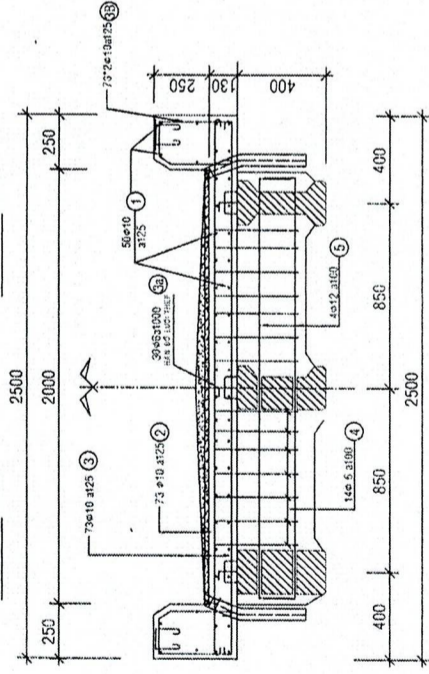

CHI TIẾT KHE CO GIẢN
TL:1/10

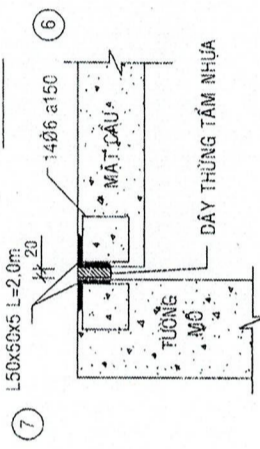

GHI CHÚ:
 * VÁN KHUÔN GỖ MẶT CẦU + DẦM NGANG
 - MẶT CẦU:
 $(0,25+0,38) \cdot 2 + (2,5-0,2 \cdot 3) \cdot 9 = 28,44 \text{ m}^2$
 $(0,25 \cdot 0,38 \cdot 2 + 0,13 \cdot 2,0) \cdot 2 = 0,9 \text{ m}^2$
 \Rightarrow Tổng = 29,34 m²
 - DẦM NGANG:
 $(0,25 \cdot 2 + 0,2 \cdot 0,65) \cdot 2 \text{ bên} \cdot 2 \text{ dầm} = 2,52 \text{ m}^2$
 $(0,26 \cdot 2 + 0,2 \cdot 0,65) \cdot 2 \text{ bên} \cdot 2 \text{ dầm} = 2,6 \text{ m}^2$
 \Rightarrow Tổng = 5,02 m²
 * BT MẶT CẦU + DẦM NGANG
 - MẶT CẦU:
 $(0,25 \cdot 0,38 \cdot 2 + 0,13 \cdot 2) \cdot 9 = 4,05 \text{ m}^3$
 - DẦM NGANG:
 $0,25 \cdot 0,2 \cdot 2 \text{ bên} \cdot 2 \text{ dầm} = 0,2 \text{ m}^3$
 $0,26 \cdot 0,2 \cdot 2 \text{ bên} \cdot 2 \text{ dầm} = 0,208 \text{ m}^3$
 \Rightarrow Tổng = 0,408 m³
 * BT NHỰA CARBONCOR DÀY TRUNG BÌNH 3CM BẢO VỆ MẶT CẦU
 $2 \cdot 10 = 20 \text{ m}^2$

BẢNG THÔNG KÊ CỐT THÉP DẦM NGANG

TÊN C.KIỆN	SỐ HIỆU	HÌNH DẠNG - KÍCH THƯỚC	ĐƯỜNG KÍNH (mm)	CHIỀU DÀI T. THANH (mm)	SỐ LƯỢNG		TỔNG CHIỀU DÀI (m)	TỔNG T. LƯỢNG (Kg)
					1 C.KIỆN	T. BỘ		
DẦM NGANG	4	150 x 380	100	1260	14	58	70,56	15,66
	5	150 x 100	1950	100	150	4	39,2	34,80

- Trọng lượng thép có đường kính $\phi 6 = 15,66 \text{ kg}$; Chiều dài = 70,56 mét
 - Trọng lượng thép có đường kính $\phi 12 = 34,80 \text{ kg}$; Chiều dài = 39,2 mét

BẢNG THÔNG KÊ CỐT THÉP

TÊN C.KIỆN	SỐ HIỆU	HÌNH DẠNG - KÍCH THƯỚC	ĐƯỜNG KÍNH (mm)	CHIỀU DÀI T. THANH (mm)	SỐ LƯỢNG		TỔNG CHIỀU DÀI (m)	TỔNG T. LƯỢNG (Kg)
					1 C.KIỆN	T. BỘ		
THÉP MẶT CẦU	1	100 x 890	100	9100	50	50	455	280,74
	2	100 x 2450	100	2650	73	73	193,45	119,36
	3	100 x 2450	100	2650	73	73	193,45	119,36
3a	165	330 x 100	200	165	30	30	4,95	1,09
					146	146	183,96	113,42

- Trọng lượng thép có đường kính $\phi 6 = 1,09 \text{ kg}$; Chiều dài = 4,95 mét
 - Trọng lượng thép có đường kính $\phi 10 = 632,88 \text{ kg}$; Chiều dài = 1025,86 mét

BẢNG THÔNG KÊ CỐT THÉP KHE CO GIẢN (SL2)

TÊN C.KIỆN	SỐ HIỆU	HÌNH DẠNG - KÍCH THƯỚC	ĐƯỜNG KÍNH (mm)	CHIỀU DÀI T. THANH (mm)	SỐ LƯỢNG		TỔNG CHIỀU DÀI (m)	TỔNG T. LƯỢNG (Kg)
					1 C.KIỆN	T. BỘ		
KHE CO GIẢN	K1	LDC 50x5 Thép góc	50	2000	2	4	8	15,08
	K2	100 x 100	50	500	14	28	14	3,108

- Trọng lượng thép có đường kính $\phi 6 = 3,108 \text{ kg}$; Chiều dài = 14 mét
 - Trọng lượng Thép góc: LDC 50x5 = 30,16 kg; Chiều dài = 8 mét

CÔNG TY TNHH THIẾT KẾ XÂY DỰNG ĐÔNG HÀ
 THIẾT KẾ ĐÁ THẨM TRA
 Theo văn bản tham số số 509/KQT-DH
 Ngày 13 tháng 3 năm 2026
 Trần Phước Vinh

PHÒNG KINH TẾ, HẠ TẦNG VÀ ĐÔ THỊ PHƯỜNG TRUNG AN
 TRẦN VĂN BÌNH
 Theo Văn bản số 55/TTĐ.ĐA...K874
 Ngày 13 tháng 3 năm 2026
 K.S. tên: Nguyễn Nhật Bình

CHỦ ĐẦU TƯ: PHÒNG TRƯỞNG PHÒNG: PHÙNG KINH TẾ VÀ ĐÔ THỊ PHƯỜNG TRUNG AN, TỈNH ĐÔNG THÁP

CHỦ ĐẦU TƯ: PHÒNG TRƯỞNG PHÒNG: PHÙNG KINH TẾ VÀ ĐÔ THỊ PHƯỜNG TRUNG AN, TỈNH ĐÔNG THÁP

ĐƠN VỊ TƯ VẤN THIẾT KẾ: CÔNG TY TNHH THIẾT KẾ XÂY DỰNG NHỰA PHÚ LAM

GIÁM ĐỐC: PHÙNG KINH TẾ VÀ ĐÔ THỊ PHƯỜNG TRUNG AN, TỈNH ĐÔNG THÁP

TRƯỜNG QUANG MINH

ĐỊA CHỈ: 98 ĐOÀN THỊ NGHỆ-PHƯỜNG ĐÀO THẠNH, THỊ XÃ PHƯỚC THẠCH, TỈNH ĐÔNG THÁP
 ĐIỆN THOẠI: 0948 228 448 - Email: XAYDUNGPHULAM@GMAIL.COM

TÊN BẢN VẼ: MẶT CẮT NGANG CẦU CHI TIẾT DẦM CẦU

CÔNG TRÌNH: ĐƯỜNG TỐ 2 VÀ ĐƯỜNG HẸM 6B, TỐ 7, KHU PHỐ 8, PHƯỜNG TRUNG AN

CHỦ TRỊ: TRƯƠNG QUANG MINH

THIẾT KẾ: TRƯƠNG QUANG MINH

THỂ HIỆN: TRƯƠNG QUANG MINH

KIỂM TRA: TRƯƠNG QUANG MINH

BẢN VẼ SỐ: 04/05

NGÀY HOÀN THÀNH: 2026

CHI TIẾT KẾT CẤU CỌC

CỐT THÉP ĐỐT ĐẦU
TỶ LỆ: 1/25

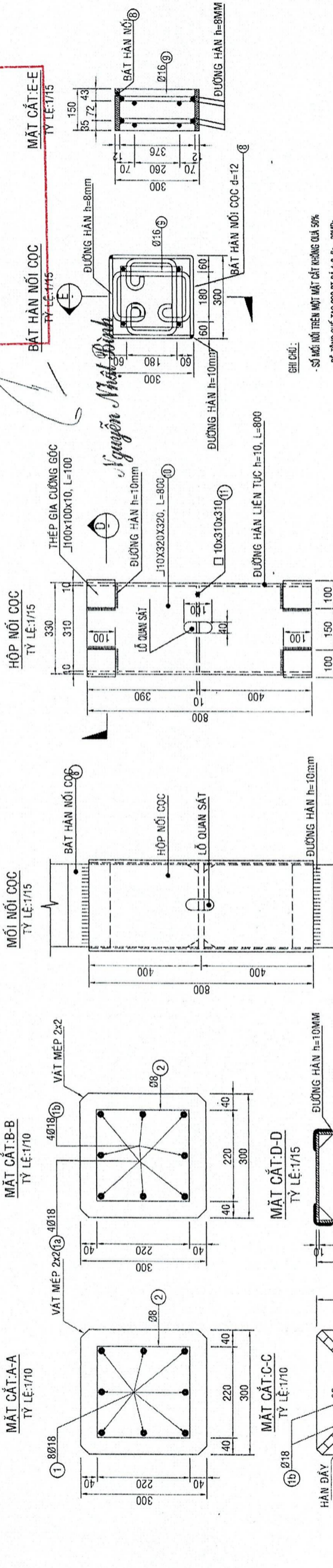
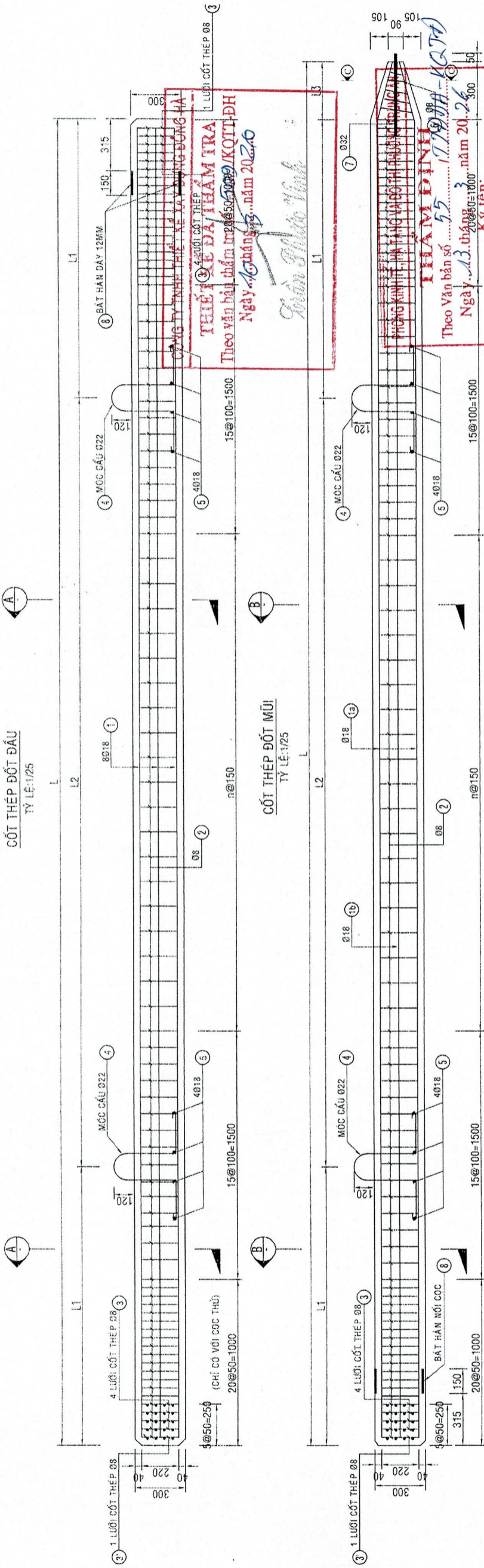

GH CHÚ:
 - SƠ MƠ NỐI TRÊN MẶT CẮT KHÔNG DƯA 50%
 - BÊ TÔNG CHẾ TẠO CỌC BT B4 12, f_c = 30MPa
 - CẤP BT f_c CƯỜNG ĐỘ CHUẨN CỦA BT Ở TUỔI 28 NGÀY LƯNG KHI MÀU THỦ LĂNG TRƯỞNG D=150M, L=30CM
 - ĐƠN VỊ DÙNG TRONG BẢN VẼ LÀ MM TRỪ TRƯỜNG HỢP KHÁC

Khối lượng 1 hộp nối cọc

Stt	Ký hiệu	Số lượng	Đường kính	C.đài	Khối lượng	Đơn vị
1	10	2	(320+320)X10	800	79.13	kg
2	11	1	310X310X10		7.54	kg
3	12	8	(100+100)X10	100	11.93	kg
Tổng					98.60	

CHỦ ĐẦU TƯ PHÒNG KINH TẾ VÀ ĐÔ THỊ PHƯƠNG TRUNG AN ĐIA CHỈ: 96, PHẠM HÙNG, PHƯƠNG TRUNG AN, TỈNH ĐÔNG THÁP	CHU ĐẦU TƯ PHÒNG TRƯNG PHONG KINH TẾ TĂNG CƯỜNG VÀ ĐÓ THỊ ĐÓ THỊ	ĐƠN VỊ TƯ VẤN THIẾT KẾ: CÔNG TY TNHH CÔNG TY TƯ VẤN THIẾT KẾ XÂY DỰNG NH. PHÚ LAM XÂY DỰNG VÀ XÂY DỰNG	GIÁM ĐỐC: (Signature)	CÔNG TRÌNH: ĐƯỜNG TỖ 2 VÀ ĐƯỜNG HẸM 6B, TỒ 7, KHU PHỐ 8, PHƯỜNG TRUNG AN	TÊN BẢN VẼ: CHI TIẾT CỌC	CHỦ TRÌ THIẾT KẾ THỂ HIỆN KIỂM TRA	TRANG HÀ DUY BÁCH (Signature)	BAN VẼ SỐ: 01/03 NGÀY HOÀN THÀNH 2026
						CHU TRÌ KIỂM TRA	(Signature)	2026

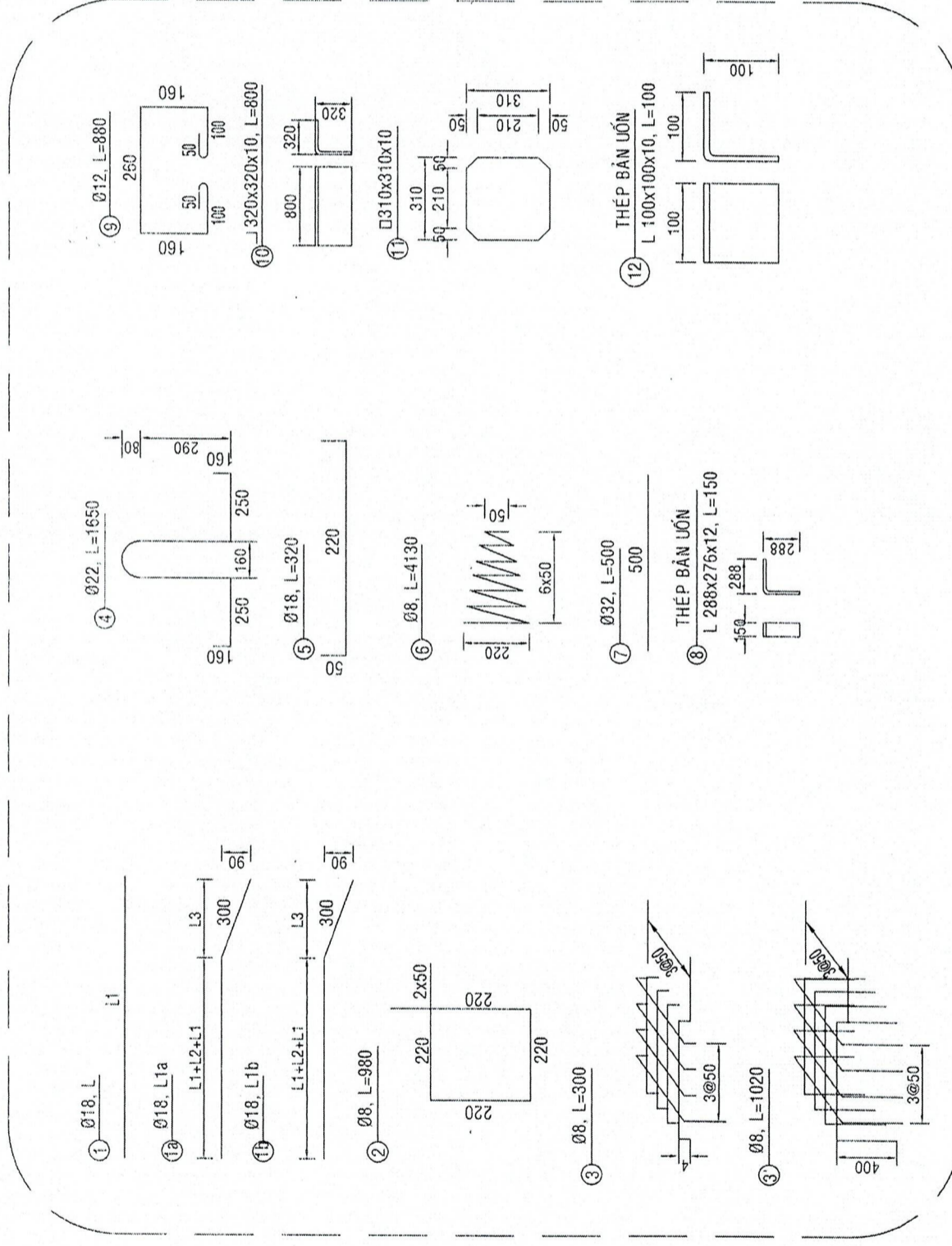

	ĐỐT MŨI	ĐỐT ĐẦU
L(m)	11.70	8.70
L1(m)	2.40	1.80
L2(m)	6.60	5.1
L3(m)	0.30	0.30

PHÒNG KINH TẾ, HẠ TẦNG VÀ ĐÔ THỊ PHƯỜNG TRUNG AN
THẨM ĐỊNH
 Theo Văn bản số 55/.../TT.HĐA-VĐT
 Ngày 13 tháng 3 năm 2026
 Ký tên:
Nguyễn Nhật Bình

CÔNG TY TNHH THIẾT KẾ XÂY DỰNG ĐÔNG HẠ
THIẾT KẾ ĐÁ THẨM TRA
 Theo văn bản tham tra số 509/KQTT-DH
 Ngày 03 tháng 3 năm 2026
Sơàn Phước Vinh

CHỦ ĐẦU TƯ PHÒNG KINH TẾ, HẠ TẦNG VÀ ĐÔ THỊ PHƯỜNG TRUNG AN ĐIA CHỈ: 196, PHẠM HÙNG, PHƯỜNG TRUNG AN, TỈNH ĐÔNG THÁP ĐƠN VỊ TƯ VẤN THIẾT KẾ:	CÔNG TY TNHH PHÚ LAM ĐIA CHỈ: 98 ĐOÀN THỊ NGHIỆP, PHƯỜNG ĐÀO THÀNH, TỈNH ĐÔNG THÁP ĐƠN VỊ TƯ VẤN THIẾT KẾ:	CÔNG TRÌNH: ĐƯỜNG TỖ 2 VÀ ĐƯỜNG HẸM 6B, TỒ 7, KHU PHỐ 8, PHƯỜNG TRUNG AN	TÊN BẢN VẼ: CHI TIẾT CỌC	CHỦ TRÌ THIẾT KẾ THỂ HIỆN KIỂM TRA	TRƯỞNG QUANG MINH	BAN VẼ SỐ: 02/03 NGÀY HOÀN THÀNH: 2026
				TRANG HÀ DUY BẠCH	<i>[Signature]</i>	

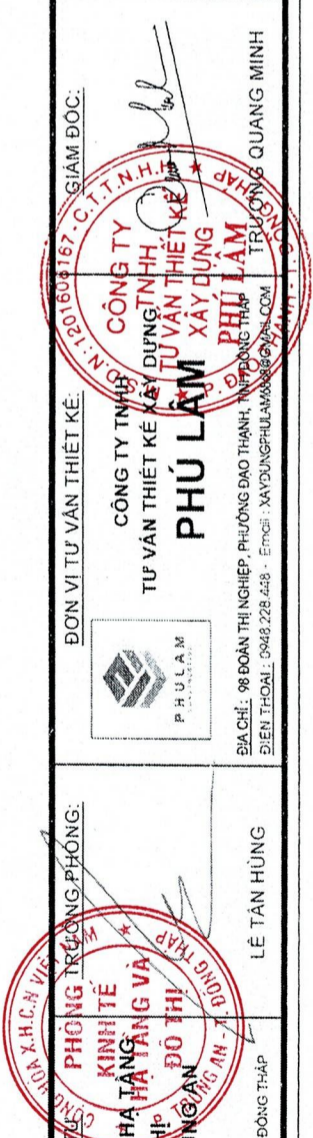

Đoạn đầu		11.80		m	
Stt	Ký hiệu	Số lượng	Đường kính	C.đài	Đơn vị
1	1	8	18	11700	186,97 kg
2	2	114	8	980	44,08 kg
3	3	64	8	300	7,58 kg
4	3'	16	8	1020	6,44 kg
5	4	2	22	1650	9,85 kg
6	5	8	18	320	5,11 kg
7	8	1	(288+288)x12	150	8,14 kg
8	9	4	16	880	5,56 kg
Cốt thép					58,10 kg
D<=10					197,64 kg
10<D<=18					9,85 kg
D>18					8,14 kg
Thép tấm					7,26 m2
Ván khuôn					1,06 m3
Bê tông M350					

Đoạn mũi		8.70		m	
Stt	Ký hiệu	Số lượng	Đường kính	C.đài	Đơn vị
1	1a	4	18	8600	68,72 kg
2	1b	4	18	8600	68,72 kg
3	2	94	8	980	36,35 kg
4	3	32	8	300	3,79 kg
5	3'	8	8	1020	3,22 kg
6	4	2	22	1650	9,85 kg
7	5	8	18	320	5,11 kg
8	6	1	8	4130	1,63 kg
9	7	1	32	500	3,16 kg
10	8	1	(288+288)x12	150	8,14 kg
11	9	4	16	880	5,56 kg
Cốt thép					44,99 kg
D<=10					148,10 kg
10<D<=18					13,00 kg
D>18					8,14 kg
Thép tấm					5,23 m2
Ván khuôn					0,77 m3
Bê tông M350					

Đoạn đầu		8.80		m	
Stt	Ký hiệu	Số lượng	Đường kính	C.đài	Đơn vị
1	1	8	18	8700	139,03 kg
2	2	94	8	980	36,35 kg
3	3	64	8	300	7,58 kg
4	3'	16	8	1020	6,44 kg
5	4	2	22	1650	9,85 kg
6	5	8	18	320	5,11 kg
7	8	1	(288+288)x12	150	8,14 kg
8	9	4	16	880	5,56 kg
Cốt thép					50,36 kg
D<=10					149,70 kg
10<D<=18					9,85 kg
D>18					8,14 kg
Thép tấm					5,46 m2
Ván khuôn					0,79 m3
Bê tông M350					

Đoạn mũi		11.70		m	
Stt	Ký hiệu	Số lượng	Đường kính	C.đài	Đơn vị
1	1a	4	18	11700	93,49 kg
2	1b	4	18	11700	93,49 kg
3	2	114	8	980	44,08 kg
4	3	32	8	300	3,79 kg
5	3'	8	8	1020	3,22 kg
6	4	2	22	1650	9,85 kg
7	5	8	18	320	5,11 kg
8	6	1	8	4130	1,63 kg
9	7	1	32	500	3,16 kg
10	8	1	(288+288)x12	150	8,14 kg
11	9	4	16	880	5,56 kg
Cốt thép					52,72 kg
D<=10					197,64 kg
10<D<=18					13,00 kg
D>18					8,14 kg
Thép tấm					7,03 m2
Ván khuôn					1,04 m3
Bê tông M350					

PHÒNG KINH TẾ, HẠ TẦNG VÀ ĐỒ THỊ PHƯỜNG TRUNG AN
PHỤ LÂM
 Theo Văn bản số 55... năm 2026
 Ngày 13 tháng 3 năm 2026
 Ký tên: Nguyễn Nhật Bình

CÔNG TY TNHH THIẾT KẾ XÂY DỰNG ĐỒNG HÀ
THIẾT KẾ ĐÁ THẨM TRA
 Theo văn bản thẩm tra số 500/KQTT-DH
 Ngày 03 tháng 3 năm 2026
 Trần Phước Vinh

TỔNG HỢP CỌC MỐ: MỖI MỐ GỒM 3 TỔ HỢP CỌC DÀI 20,5 MÉT
 + 3 CỌC: ĐẦU 11,8M + MŨI 8,7M
 + 3 CỌC: ĐẦU 8,8M + MŨI 11,7M
CỌC BTCT 300x300, BT ĐÁ 1X2, MAC350

CHỦ ĐẦU TƯ PHÒNG KINH TẾ, HẠ TẦNG VÀ ĐỒ THỊ PHƯỜNG TRUNG AN ĐỊA CHỈ: 196, PHẠM HÙNG, PHƯỜNG TRUNG AN, TỈNH ĐỒNG THÁP	CHỦ ĐẦU TƯ VẠN THIẾT KẾ PHÚ LÂM XÂY DỰNG CÔNG TY TNHH TƯ VẤN THIẾT KẾ XÂY DỰNG VÀ ĐỒ THỊ PHƯỜNG TRUNG AN ĐỊA CHỈ: 98 ĐOÀN THỊ NGHIỆP, PHƯỜNG ĐÀO THÀNH, TỈNH ĐỒNG THÁP ĐIỆN THOẠI: 0948.228.448 - Email: XAVDUNCPHULAM@GMAIL.COM	ĐƠN VI TƯ VẤN THIẾT KẾ: PHÚ LÂM XÂY DỰNG CÔNG TY TNHH TƯ VẤN THIẾT KẾ XÂY DỰNG VÀ ĐỒ THỊ PHƯỜNG TRUNG AN ĐỊA CHỈ: 121.01.60.167 - C.T. T.N.V.	CÓNG TRÌNH: ĐƯỜNG TỐ 2 VÀ ĐƯỜNG HẸM 6B, TỐ 7, KHU PHỐ 8, PHƯỜNG TRUNG AN	TÊN BẢN VẼ: CHI TIẾT CỌC	CHỦ TRÌ THIẾT KẾ THỂ HIỆN KIỂM TRA	BẢN VẼ SỐ: 03/03 NGÀY HOÀN THÀNH: 2026
				TRANG HÀ DUY BÁCH	TRƯƠNG QUANG MINH	