

BẢN VẼ THIẾT KẾ THI CÔNG

DỰ ÁN: THAY THẾ, ĐỔI MỚI CÔNG NGHỆ HỆ THỐNG LẠNH TRUNG TÂM KHÁCH SẠN CỬU LONG

ĐỊA ĐIỂM: SỐ 1 ĐỒNG KHỞI, PHƯỜNG BẾN NGHÉ, QUẬN 1, TP. HỒ CHÍ MINH

HẠNG MỤC: THAY THẾ, ĐỔI MỚI CÔNG NGHỆ HỆ THỐNG LẠNH

CHỦ ĐẦU TƯ
TỔNG CÔNG TY DU LỊCH SÀI GÒN TNHH MỘT THÀNH VIÊN

TƯ VẤN THIẾT KẾ
CÔNG TY TNHH QUỐC TẾ THÀNH NHÂN

ĐC: 130/2C TRƯỜNG CHINH, PHƯỜNG TÂN HƯNG THUẬN, QUẬN 12, TP. HỒ CHÍ MINH
ĐT: +(84 28) 6256 5174 - Fax: +(84 28) 6256 5184

NĂM 2023

BẢN VẼ THIẾT KẾ THI CÔNG

DỰ ÁN: THAY THẾ, ĐỔI MỚI CÔNG NGHỆ HỆ THỐNG LẠNH TRUNG TÂM KHÁCH SẠN CỬU LONG

ĐỊA ĐIỂM: SỐ 1 ĐỒNG KHỞI, PHƯỜNG BẾN NGHÉ, QUẬN 1, TP. HỒ CHÍ MINH

HẠNG MỤC: THAY THẾ, ĐỔI MỚI CÔNG NGHỆ HỆ THỐNG LẠNH

CHỦ ĐẦU TƯ:

TỔNG CÔNG TY DU LỊCH SÀI GÒN
TNHH MỘT THÀNH VIÊN

ĐƠN VỊ THIẾT KẾ

CÔNG TY TNHH QUỐC TẾ THÀNH NHÂN
GIÁM ĐỐC

NGUYỄN VĂN QUẠ

DANH MỤC BẢN VẼ

DỰ ÁN : THAY THẾ, ĐỔI MỚI CÔNG NGHỆ HỆ THỐNG LẠNH TRUNG TÂM KHÁCH SẠN CỬU LONG

Hạng mục THIẾT KẾ CẢI TẠO HỆ THỐNG LẠNH

Địa điểm : SỐ 1 ĐỒNG KHÔI, PHƯỜNG BẾN NGHÉ , QUẬN 1 , TP.HCM

DANH MỤC BẢN VẼ HỆ THỐNG ĐIỀU HÒA KHÔNG KHÍ				
STT	Ký hiệu bản vẽ	TÊN BẢN VẼ	Tỷ lệ	Khổ giấy
1		TỜ BÌA	KTL	A2
2		DANH MỤC BẢN VẼ	KTL	A2
BẢN VẼ THÁO DỠ - PHẦN XÂY DỰNG				
3	TD-KT-201	MẶT BẰNG THÁO DỠ TẦNG TRỆT	1/100	A2
4	TD-KT-202	MẶT BẰNG THÁO DỠ TẦNG LỬNG	1/200	A2
5	TD-KT-203	MẶT BẰNG THÁO DỠ LẦU 1 ~ LẦU 6	1/100	A2
6	TD-KT-204	MẶT BẰNG THÁO DỠ LẦU 7	1/100	A2
7	TD-KT-205	MẶT BẰNG THÁO DỠ LẦU 8	1/100	A2
8	TD-KT-206	MẶT BẰNG THÁO DỠ TẦNG KỸ THUẬT	1/100	A2
9	TD-KT-207	MẶT BẰNG THÁO DỠ TẦNG MÁI	1/100	A2
10	TD-KT-208	KHỐI LƯỢNG THÁO DỠ PHẦN XÂY DỰNG	KTL	A2
BẢN VẼ THÁO DỠ HỆ THỐNG ĐIỀU HÒA KHÔNG KHÍ VÀ THÔNG GIÓ HIỆN HỮU				
11	TD-AC-201	MẶT BẰNG THÁO DỠ HỆ THỐNG ĐHKK VÀ THÔNG GIÓ TẦNG TRỆT	1/100	A2
12	TD-AC-202	MẶT BẰNG THÁO DỠ HỆ THỐNG ĐHKK VÀ THÔNG GIÓ TẦNG LỬNG	1/200	A2
13	TD-AC-203	MẶT BẰNG THÁO DỠ HỆ THỐNG ĐHKK VÀ THÔNG GIÓ LẦU 1~ LẦU 6	1/100	A2
14	TD-AC-204	MẶT BẰNG THÁO DỠ HỆ THỐNG ĐHKK VÀ THÔNG GIÓ LẦU 7	1/100	A2
15	TD-AC-205	MẶT BẰNG THÁO DỠ HỆ THỐNG ĐHKK VÀ THÔNG GIÓ LẦU 8	1/100	A2
16	TD-AC-206	MẶT BẰNG THÁO DỠ TẦNG KỸ THUẬT	1/100	A2
17	TD-AC-301	KHỐI LƯỢNG THÁO DỠ ĐHKK HIỆN HỮU	KTL	A2
BẢN VẼ TÁI LẬP - PHẦN XÂY DỰNG				
18	KT-301	MẶT BẰNG TÁI LẬP TRẦN TẦNG TRỆT	1/100	A2
19	KT-302	MẶT BẰNG TÁI LẬP TRẦN TẦNG LỬNG	1/200	A2
20	KT-303	MẶT BẰNG TÁI LẬP TRẦN LẦU 1 ~ LẦU 6	1/100	A2
21	KT-304	MẶT BẰNG TÁI LẬP TRẦN LẦU 7	1/100	A2
22	KT-305	MẶT BẰNG TÁI LẬP TRẦN LẦU 8	1/100	A2
23	KT-306	MẶT BẰNG BỐ TRÍ BỆ ĐỒ DÀN NÓNG TẦNG KỸ THUẬT	1/100	A2
24	KT-401	KHỐI LƯỢNG TÁI LẬP PHẦN XÂY DỰNG	KTL	A2

BẢN VẼ THIẾT KẾ CẢI TẠO				
25	MV-001	KÝ HIỆU VÀ GHI CHÚ CHUNG	KTL	A2
26	MV-002	DANH SÁCH THIẾT BỊ	KTL	A2
27	MV-101	SƠ ĐỒ NGUYÊN LÝ HỆ THỐNG ỐNG GAS	KTL	A2
28	MV-102	SƠ ĐỒ NGUYÊN LÝ DÂY ĐIỀU KHIỂN	KTL	A2
29	MV-103	SƠ ĐỒ NGUYÊN LÝ HỆ THỐNG THOÁT NƯỚC NGƯNG	KTL	A2
30	MV-104	SƠ ĐỒ NGUYÊN LÝ HỆ THỐNG GIÓ TƯƠI	KTL	A2
31	MV-105	SƠ ĐỒ NGUYÊN LÝ TỦ ĐIỆN ĐHKK & THÔNG GIÓ	KTL	A2
32	MV-106	SƠ ĐỒ NGUYÊN LÝ TỦ ĐIỆN CẤP NGUỒN DÀN LẠNH - HIỆN HỮU	KTL	A2
33	MV-201	MẶT BẰNG CẢI TẠO ĐHKK VÀ THÔNG GIÓ TẦNG TRỆT	1/100	A2
34	MV-202	MẶT BẰNG CẢI TẠO ĐHKK VÀ THÔNG GIÓ TẦNG LỬNG	1/200	A2
35	MV-203	MẶT BẰNG CẢI TẠO ĐHKK VÀ THÔNG GIÓ LẦU 1~ LẦU 6	1/100	A2
36	MV-204	MẶT BẰNG CẢI TẠO ĐHKK VÀ THÔNG GIÓ LẦU 7	1/100	A2
37	MV-205	MẶT BẰNG CẢI TẠO ĐHKK VÀ THÔNG GIÓ LẦU 8	1/100	A2
38	MV-206	MẶT BẰNG CẢI TẠO ĐHKK VÀ THÔNG GIÓ TẦNG KỸ THUẬT	1/100	A2
39	MV-301	MẶT BẰNG CẢI TẠO ỐNG GAS, ỐNG NƯỚC NGƯNG TẦNG TRỆT	1/100	A2
40	MV-302	MẶT BẰNG CẢI TẠO ỐNG GAS, ỐNG NƯỚC NGƯNG TẦNG LỬNG	1/200	A2
41	MV-303	MẶT BẰNG CẢI TẠO ỐNG GAS, ỐNG NƯỚC NGƯNG LẦU 1~ LẦU 6	1/100	A2
42	MV-304	MẶT BẰNG CẢI TẠO ỐNG GAS, ỐNG NƯỚC NGƯNG LẦU 7	1/100	A2
43	MV-305	MẶT BẰNG CẢI TẠO ỐNG GAS, ỐNG NƯỚC NGƯNG LẦU 8	1/100	A2
44	MV-306	MẶT BẰNG CẢI TẠO ỐNG GAS, ỐNG NƯỚC NGƯNG TẦNG KỸ THUẬT	1/100	A2
45	MV-401	MẶT BẰNG CẢI TẠO DÂY ĐIỀU KHIỂN TẦNG TRỆT	1/100	A2
46	MV-402	MẶT BẰNG CẢI TẠO DÂY ĐIỀU KHIỂN TẦNG LỬNG	1/200	A2
47	MV-403	MẶT BẰNG CẢI TẠO DÂY ĐIỀU KHIỂN LẦU 1~ LẦU 6	1/100	A2
48	MV-404	MẶT BẰNG CẢI TẠO DÂY ĐIỀU KHIỂN LẦU 7	1/100	A2
49	MV-405	MẶT BẰNG CẢI TẠO DÂY ĐIỀU KHIỂN KỸ THUẬT	1/100	A2
50	MV-501	MẶT BẰNG CẤP NGUỒN ĐHKK & THÔNG GIÓ TẦNG TRỆT	1/100	A2
51	MV-502	MẶT BẰNG CẤP NGUỒN ĐHKK & THÔNG GIÓ TẦNG LỬNG	1/200	A2
52	MV-503	MẶT BẰNG CẤP NGUỒN ĐHKK & THÔNG GIÓ LẦU 1~ LẦU 6	1/100	A2
53	MV-504	MẶT BẰNG CẤP NGUỒN ĐHKK & THÔNG GIÓ NGUỒN LẦU 7	1/100	A2
54	MV-505	MẶT BẰNG CẤP NGUỒN ĐHKK & THÔNG GIÓ LẦU 8	1/100	A2
55	MV-506	MẶT BẰNG CẤP NGUỒN ĐHKK & THÔNG GIÓ TẦNG KỸ THUẬT	1/100	A2
56	MV-601	CHI TIẾT LẮP ĐẶT ĐIỆN HÌNH TỜ 1	KTL	A2
57	MV-602	CHI TIẾT LẮP ĐẶT ĐIỆN HÌNH TỜ 2	KTL	A2
58	MV-701	BẢNG KHỐI LƯỢNG VẬT TƯ - TỜ 1	KTL	A2
59	MV-702	BẢNG KHỐI LƯỢNG VẬT TƯ - TỜ 2	KTL	A2
60	MV-703	BẢNG KHỐI LƯỢNG VẬT TƯ - TỜ 3	KTL	A2

BẢN VẼ THÁC DỠ - PHẦN XÂY DỰNG

HẠNG MỤC: THẢO DỜ TRẦN HIỆN HỮU			
STT	NỘI DUNG	SỐ LƯỢNG	ĐƠN VỊ
1	TẦNG 1 (TRỆT)	254,50	M2
1	PHÒNG AN VIP 01	29,90	M2
2	SÁNH ĐÊM KHU BẾP	12,90	M2
3	PHÒNG AN VIP 02	43,15	M2
4	KHU NHÀ HÀNG	124,20	M2
5	KHU VỰC QUẦY BAR	44,35	M2
6	THẢO DỜ TRẦN KÍNH HOA VÂN	45,10	M2

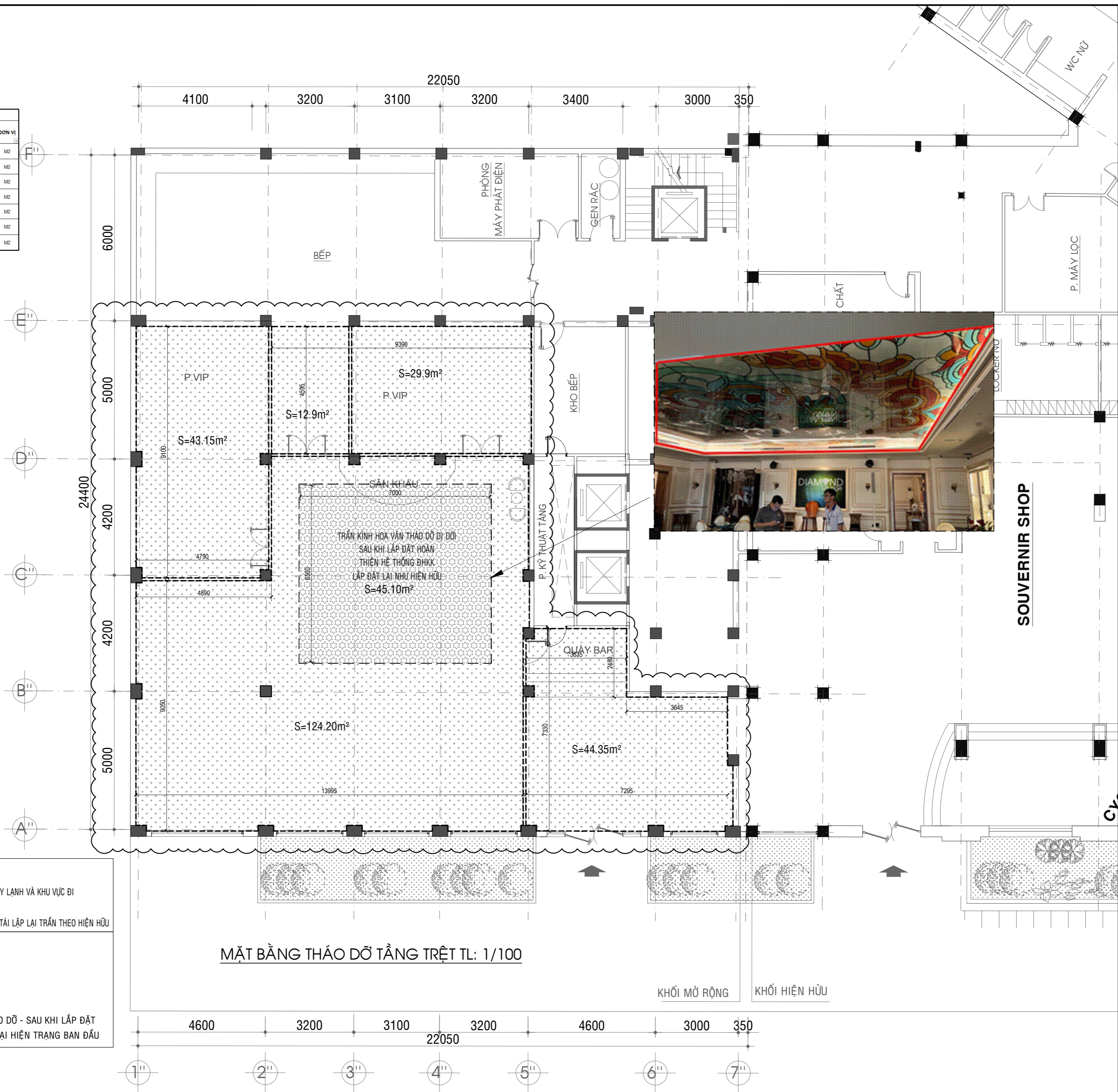

NỘI DUNG THẢO DỜ TẦNG TRỆT :

- THẢO DỜ TRẦN THẠCH CAO KHUNG CHÌM KHU VỰC LẮP ĐẶT MÁY LẠNH VÀ KHU VỰC ĐI ĐƯỜNG ỐNG GIÓ, ỐNG CHILLER, ỐNG NƯỚC NGỪNG ...
- SAU THI CÔNG XONG HỆ THỐNG ĐIỀU HÒA KHÔNG KHÍ CẢI TẠO TÁI LẬP LẠI TRẦN THEO HIỆN HỮU

KHU VỰC THẢO DỜ TRẦN HIỆN HỮU

TRẦN THẠCH CAO KHUNG CHÌM HIỆN HỮU THẢO DỜ

TRẦN KÍNH HOA VÂN HIỆN HỮU THẢO DỜ - SAU KHI LẮP ĐẶT HỆ THỐNG LẠNH HOÀN THIỆN TRẢ LẠI HIỆN TRẠNG BAN ĐẦU

MẶT BẰNG THẢO DỜ TẦNG TRỆT TL: 1/100

GHI CHÚ:

- * KHI THI CÔNG CÁC ĐƠN VỊ THI CÔNG PHẢI PHỐI HỢP BẢN VẼ TẤT CẢ CÁC BỘ MÔN: KIẾN TRÚC, KẾT CẤU, ĐIỆN, NƯỚC. NẾU THẤY SỰ KHÁC BIỆT PHẢI BÁO CHO ĐƠN VỊ THIẾT KẾ BIẾT ĐỂ XỬ LÝ.
- * TRƯỚC KHI THI CÔNG, ĐƠN VỊ THI CÔNG VÀ BAN QUẢN LÝ DỰ ÁN CẦN CHỌN ĐƠN VỊ THIẾT KẾ XEM VÀ CHỌN MẪU VẬT LIỆU.

K. HIỆU SYMBOL	NGÀY DATE	MÔ TẢ DESCRIPTION	BY	CHK	APP
00					

NGÀY PHÁT HÀNH / DATE OF ISSUE

THIẾT KẾ SƠ BỘ - CONCEPT DESIGN

THIẾT KẾ CƠ SỞ - BASIC DESIGN

THIẾT KẾ KỸ THUẬT - TECHNICAL DESIGN

THIẾT KẾ THI CÔNG - CONSTRUCTION DESIGN

CHỦ ĐẦU TƯ - INVESTOR:

SAIGONTOURIST

TÔNG CÔNG TY DU LỊCH SÀI GÒN TNHH MỘT THÀNH VIÊN

ĐƠN VỊ THIẾT KẾ - DESIGN ENGINEER :

CÔNG TY TNHH QUỐC TẾ THÀNH NHÂN

ĐC : 130/2C TRƯỜNG CHINH, P.TÂN HUNG THUẬN, Q.12, TP.HCM
 VP : 111/16 TÂN HẢI, PHƯỜNG 13, QUẬN TÂN BÌNH, TP. HCM
 FAX : (+84 28) 6256 5174
 TEL : (+84 28) 6256 5184
 E-MAIL : thanhhanquocte@yahoo.com.vn
 WEBSITE : www.quoctethanhnhan.vn

GIÁM ĐỐC - DIRECTOR:

KS. NGUYỄN VĂN QUẢ

TÊN CÔNG TRÌNH - PROJECT NAME:

THAY THẾ, ĐỔI MỚI CÔNG NGHỆ HỆ THỐNG LẠNH KHÁCH SẠN CỬU LONG

ĐỊA ĐIỂM : SỐ 1 ĐỒNG KHÔI, P. BẾN NGHÉ, QUẬN 1, TP.HCM

HẠNG MỤC - ITEM:

THAY THẾ, ĐỔI MỚI CÔNG NGHỆ HỆ THỐNG LẠNH

TÊN BẢN VẼ - DRAWING TITLE:

MẶT BẰNG THẢO DỜ TẦNG TRỆT

CHỦ TRÌ THIẾT KẾ - PRESIDED BY:

Đuy
KTS. LÊ NGỌC ĐUY

THIẾT KẾ - DESIGN :

Đuy
KTS. LÊ NGỌC ĐUY

KIỂM TRA THIẾT KẾ - CHECK DESIGN:

Trần
KS. TRẦN VIỆT TÂM

TỶ LỆ - SCALE:

HỒ SƠ THIẾT KẾ THI CÔNG

TÊN FILE - PATH FILE:

BẢN VẼ SỐ - DRAWING NO:

NGÀY GIAO - ISSUE DATE: 12/2023 **TD-KT-201**

NỘI DUNG THÁO DỠ TẦNG LỬNG

- THÁO DỠ TRẦN THẠCH CAO KHUNG CHÌM KHU VỰC LẮP ĐẶT MÁY LẠNH VÀ KHU VỰC ĐI ĐƯỜNG ỐNG GIÓ, ỐNG CHILLER, ỐNG NƯỚC NGỪNG ...
- THÁO DỠ TƯỜNG KHU VỰC PHÒNG AHU ĐỂ DỜI VÀ LẮP ĐẶT AHU.
- SAU THI CÔNG XONG HỆ THỐNG ĐIỀU HÒA KHÔNG KHÍ CẢI TẠO TÁI LẬP LẠI TRẦN, TƯỜNG THEO HIỆN HỮU.

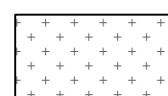
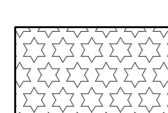
-  KHU VỰC THÁO DỠ TRẦN HIỆN HỮU
-  TRẦN THẠCH CAO KHUNG CHÌM HIỆN HỮU THÁO DỠ
-  TRẦN KÍNH HOA VẼN HIỆN HỮU THÁO DỠ - SAU KHI LẮP ĐẶT HỆ THỐNG LẠNH HOÀN THIỆN TRẢ LẠI HIỆN TRẠNG BAN ĐẦU

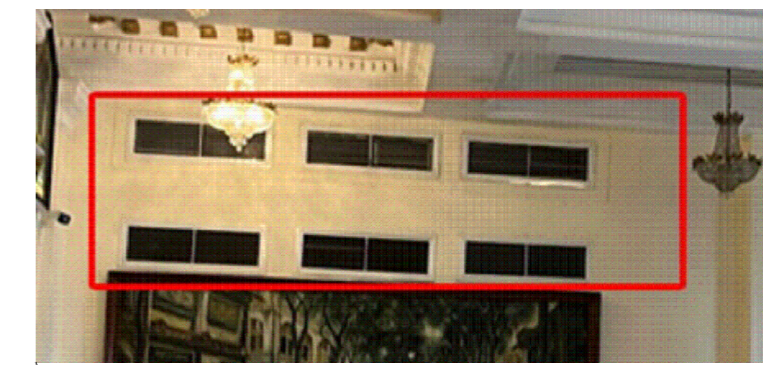
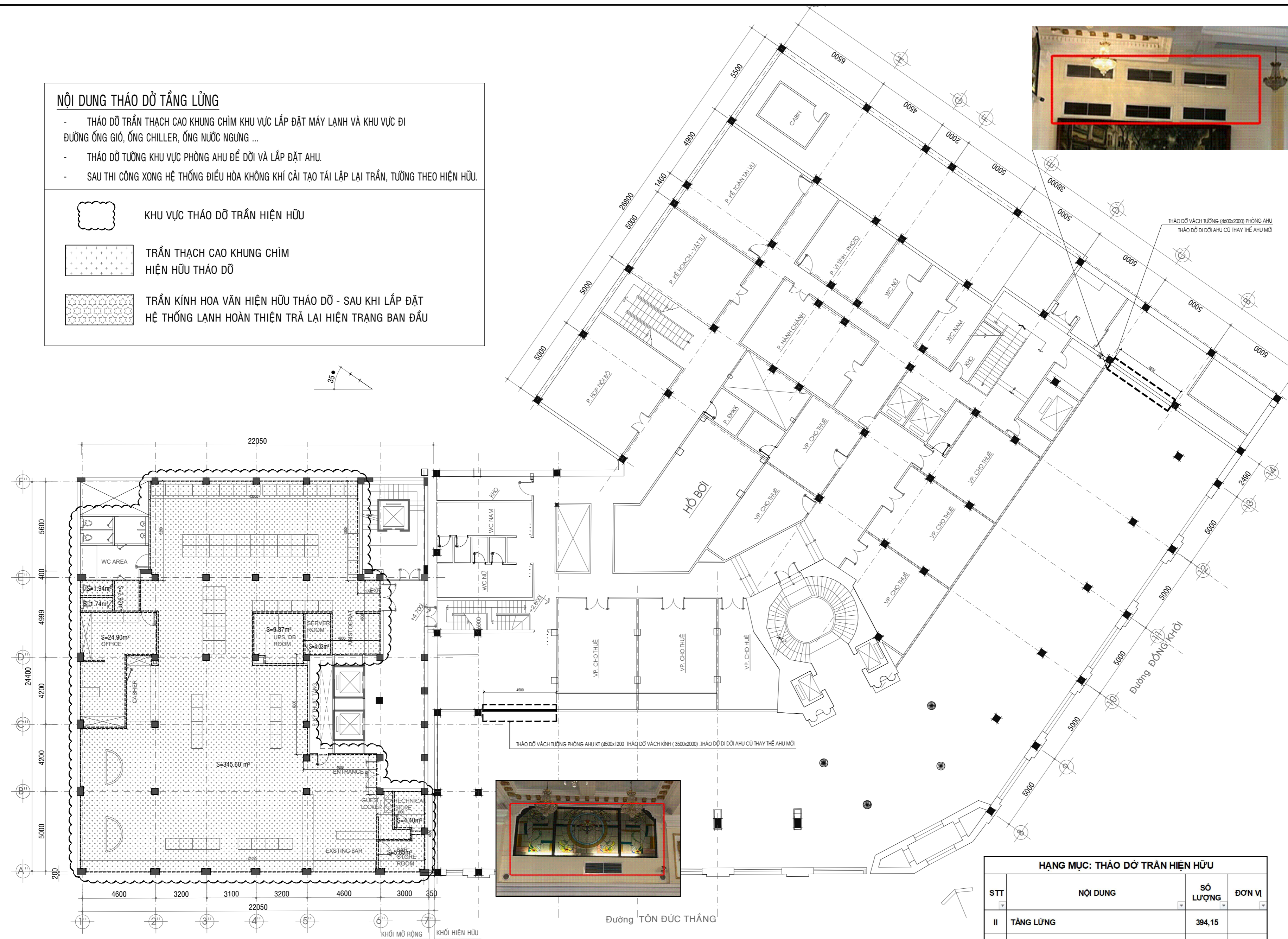

MẶT BẰNG THÁO DỠ TẦNG LỬNG TL: 1/100

HẠNG MỤC: THÁO DỠ TRẦN HIỆN HỮU			
STT	NỘI DUNG	SỐ LƯỢNG	ĐƠN VỊ
II	TẦNG LỬNG	394,15	
1	KHU VỆ SINH	6,60	M2
2	KHU OFFICE	24,90	M2
3	KHU UPS, DB ROOM, SERVER ROOM	13,40	M2
4	KHU BAR STORE ROOM, TECHICAL STORE	10,25	M2
5	KHU TRÒ CHƠI	345,60	M2

GHI CHÚ:

- * KHI THI CÔNG CÁC ĐƠN VỊ THI CÔNG PHẢI PHỐI HỢP BẢN VẼ TẤT CẢ CÁC BỘ MÔN: KIẾN TRÚC, KẾT CẤU, ĐIỆN, NƯỚC. NẾU THẤY SỰ KHÁC BIỆT PHẢI BẢO CHỒN ĐƠN VỊ THIẾT KẾ BIẾT ĐỂ XỬ LÝ.
- * TRƯỚC KHI THI CÔNG, ĐƠN VỊ THI CÔNG VÀ BAN QUẢN LÝ DỰ ÁN CẦN CHỌN ĐƠN VỊ THIẾT KẾ XEM VÀ CHỌN MẪU VẬT LIỆU.

00	NGÀY DATE	MÔ TẢ DESCRIPTION	BY	CHK	APP
		THIẾT KẾ SƠ BỘ - CONCEPT DESIGN			<input type="checkbox"/>
		THIẾT KẾ CƠ SỞ - BASIC DESIGN			<input type="checkbox"/>
		THIẾT KẾ KỸ THUẬT - TECHNICAL DESIGN			<input type="checkbox"/>
		THIẾT KẾ THI CÔNG - CONSTRUCTION DESIGN			<input checked="" type="checkbox"/>

CHỦ ĐẦU TƯ - INVESTOR:



SAIGONTOURIST
TỔNG CÔNG TY DU LỊCH SÀI GÒN
TNHH MỘT THÀNH VIÊN

ĐƠN VỊ THIẾT KẾ - DESIGN ENGINEER:

CÔNG TY TNHH QUỐC TẾ THÀNH NHÂN



ĐC: 130/2C TRƯỜNG CHINH, P. TÂN HUNG THUẬN, Q. 12, TP. HCM
 VP: 111/16 TÂN HẢI, PHƯỜNG 13, QUẬN TÂN BÌNH, TP. HCM
 FAX: (+84 28) 6256 5174
 TEL: (+84 28) 6256 5184
 E-MAIL: thanhnhanquoccte@yahoo.com.vn
 WEBSITE: www.quocctethanhnhan.vn

GIÁM ĐỐC - DIRECTOR:
KS. NGUYỄN VĂN QUA

TÊN CÔNG TRÌNH - PROJECT NAME:
THAY THẾ, ĐỔI MỚI CÔNG NGHỆ HỆ THỐNG LẠNH KHÁCH SẠN CỬU LONG

ĐỊA ĐIỂM: SỐ 1 ĐỒNG KHÔI, P. BẾN NGHÉ, QUẬN 1, TP. HCM

HẠNG MỤC - ITEM:
THAY THẾ, ĐỔI MỚI CÔNG NGHỆ HỆ THỐNG LẠNH

TÊN BẢN VẼ - DRAWING TITLE:
MẶT BẰNG THÁO DỠ TẦNG LỬNG

CHỦ TRÌ THIẾT KẾ - PRESIDED BY: 
KTS: LÊ NGỌC DUY

THIẾT KẾ - DESIGN: 
KTS: LÊ NGỌC DUY

KIỂM TRA THIẾT KẾ - CHECK DESIGN: 
KTS: TRẦN VIỆT TÂM

TỶ LỆ - SCALE: HỒ SƠ
TÊN FILE - PATH FILE: THIẾT KẾ THI CÔNG

NGÀY GIAO - ISSUE DATE: 12/2023
BẢN VẼ SỐ - DRAWING NO: TD-KT-202

HẠNG MỤC: THẢO DỜ TRẦN HIỆN HỮU			
STT	NỘI DUNG	SỐ LƯỢNG	ĐƠN VỊ
I	TỔNG KHỐI LƯỢNG LẦU 1 _LẦU 6	974,10	M2
I	LẦU 1	162,35	M2
1	HÀNH LANG	98,60	M2
2	KHO CHẮN MÀN	13,25	M2
3	PHÒNG NGỦ 1	4,70	M2
4	PHÒNG NGỦ 2	6,70	M2
5	PHÒNG NGỦ 3	5,25	M2
6	PHÒNG NGỦ 4	4,05	M2
7	PHÒNG NGỦ 5	7,05	M2
8	PHÒNG NGỦ 6	5,85	M2
9	PHÒNG NGỦ 7	6,10	M2
10	PHÒNG NGỦ 8	5,55	M2
11	PHÒNG NGỦ 9	5,25	M2

NỘI DUNG THẢO DỜ LẦU 1 ~ LẦU 6

- THẢO DỜ TRẦN THẠCH CAO KHUNG CHÌM KHU VỰC LẤP ĐẶT MÁY LẠNH VÀ KHU VỰC ĐI DƯỜNG ỐNG GIÓ, ỐNG CHILLER, ỐNG NƯỚC NGUNG ...
- SAU THI CÔNG XONG HỆ THỐNG ĐIỀU HÒA KHÔNG KHÍ CẢI TẠO TÁI LẬP LẠI TRẦN THEO HIỆN HỮU

 KHU VỰC THẢO DỜ TRẦN HIỆN HỮU

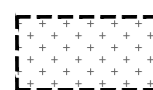
 TRẦN THẠCH CAO KHUNG CHÌM HIỆN HỮU THẢO DỜ

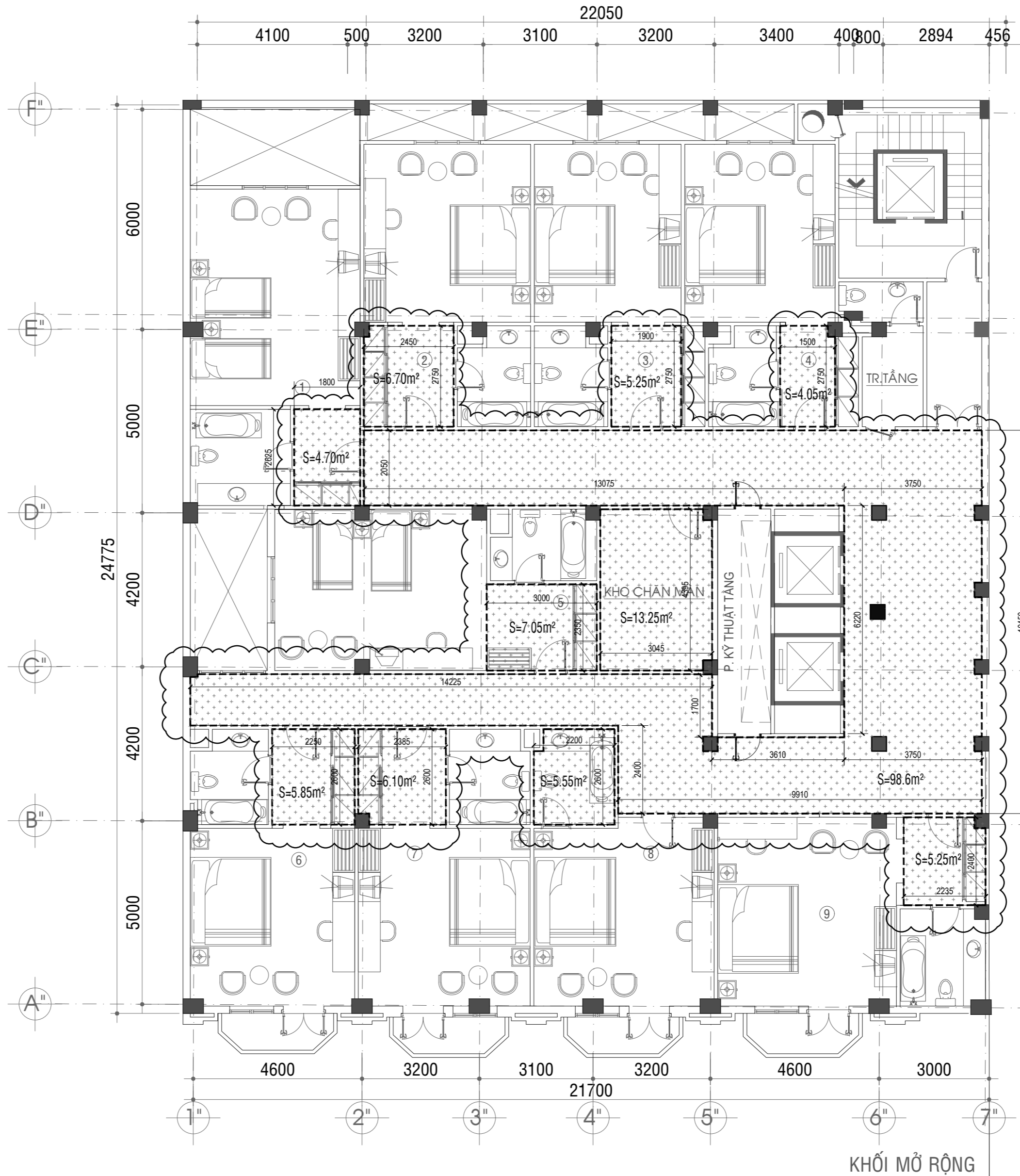

MẶT BẰNG THẢO DỜ LẦU 1 ~ LẦU 6 TL: 1/100

GHI CHÚ:

- * KHI THI CÔNG CÁC ĐƠN VỊ THI CÔNG PHẢI PHỐI HỢP BẢN VẼ TẤT CẢ CÁC BỘ MÔN: KIẾN TRÚC, KẾT CẤU, ĐIỆN, NƯỚC. NẾU THẤY SỰ KHÁC BIỆT PHẢI BẢO CHỒ ĐƠN VỊ THIẾT KẾ BIẾT ĐỂ XỬ LÝ.
- * TRƯỚC KHI THI CÔNG, ĐƠN VỊ THI CÔNG VÀ BAN QUẢN LÝ DỰ ÁN CẦN CHỌN ĐƠN VỊ THIẾT KẾ XEM VÀ CHỌN MẪU VẬT LIỆU.

K. HIỆU SYMBOL	NGÀY DATE	MÔ TẢ DESCRIPTION	BY	CHK	APP
00					
NGÀY PHÁT HÀNH DATE OF ISSUE		THIẾT KẾ SƠ BỘ - CONCEPT DESIGN			<input type="checkbox"/>
		THIẾT KẾ CƠ SỞ - BASIC DESIGN			<input type="checkbox"/>
		THIẾT KẾ KỸ THUẬT - TECHNICAL DESIGN			<input type="checkbox"/>
		THIẾT KẾ THI CÔNG - CONSTRUCTION DESIGN			<input checked="" type="checkbox"/>

CHỦ ĐẦU TƯ - INVESTOR:



ĐƠN VỊ THIẾT KẾ - DESIGN ENGINEER :

CÔNG TY TNHH QUỐC TẾ THÀNH NHÂN



ĐC : 130/2C TRƯỜNG CHINH, P. TÂN HUNG THUẬN, Q. 12, TP. HCM
 VP : 111/16 TÂN HẢI, PHƯỜNG 13, QUẬN TÂN BÌNH, TP. HCM
 FAX : (+84 28) 6256 5174
 TEL : (+84 28) 6256 5184
 E-MAIL : thanhnhanquoccte@yahoo.com.vn
 WEBSITE : www.quocctethanhnhan.vn

GIÁM ĐỐC - DIRECTOR:

KS. NGUYỄN VĂN QUA

TÊN CÔNG TRÌNH - PROJECT NAME:

THAY THẾ, ĐỔI MỚI CÔNG NGHỆ HỆ THỐNG LẠNH KHÁCH SẠN CỬU LONG

ĐIỂM ĐIỂM : SỐ 1 ĐỒNG KHÔI, P. BẾN NGHÉ, QUẬN 1, TP. HCM

HẠNG MỤC - ITEM:

THAY THẾ, ĐỔI MỚI CÔNG NGHỆ HỆ THỐNG LẠNH

TÊN BẢN VẼ - DRAWING TITLE:

MẶT BẰNG THẢO DỜ LẦU 1 ~ LẦU 6

CHỦ TRÌ THIẾT KẾ - PRESIDED BY:

KTS. LÊ NGỌC DUY

THIẾT KẾ - DESIGN :

KTS. LÊ NGỌC DUY

KIỂM TRA THIẾT KẾ - CHECK DESIGN:

KS. TRẦN VIẾT TÂM

TỶ LỆ - SCALE:

HỒ SƠ THIẾT KẾ THI CÔNG

TÊN FILE - PATH FILE:

BẢN VẼ SỐ - DRAWING NO:

NGÀY GIAO - ISSUE DATE:

12/2023 TD-KT-203

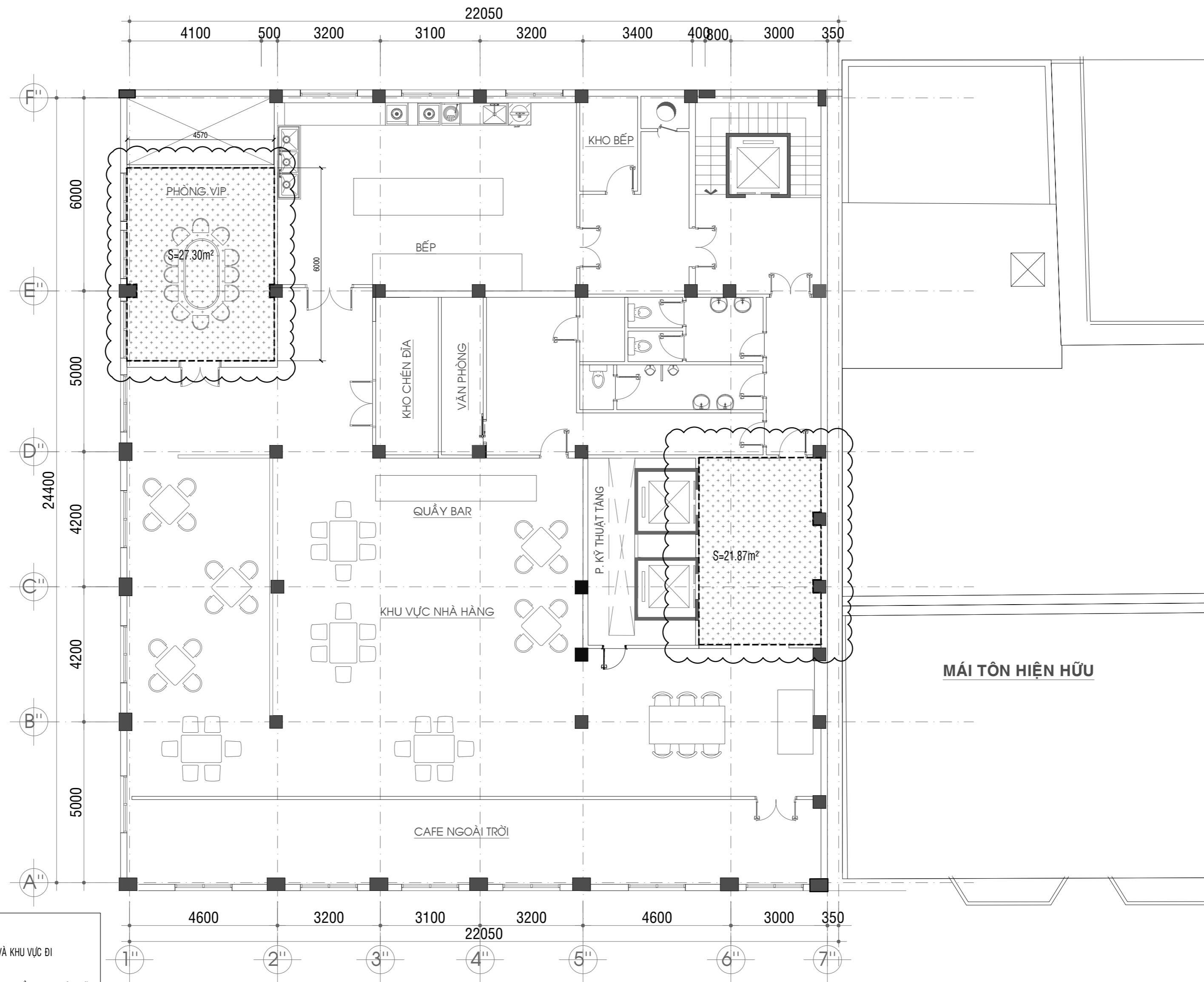

HẠNG MỤC: THÁO DỠ TRẦN HIỆN HỮU			
STT	NỘI DUNG	SỐ LƯỢNG	ĐƠN VỊ
II	LẦU 7	49,15	
1	PHÒNG VIP	27,30	M2
2	SẢNH	21,85	M2

NỘI DUNG THÁO DỠ VÀ TÁI LẬP TRẦN LẦU 7

- THÁO DỠ TRẦN THẠCH CAO KHUNG CHÌM KHU VỰC LẮP ĐẶT MÁY LẠNH VÀ KHU VỰC ĐI ĐƯỜNG ỨNG GIÓ, ỨNG CHILLER, ỨNG NƯỚC NGỪNG ...
- SAU THI CÔNG XONG HỆ THỐNG ĐIỀU HÒA KHÔNG KHÍ CẢI TẠO TÁI LẬP LẠI TRẦN THEO HIỆN HỮU

- KHU VỰC THÁO DỠ TRẦN HIỆN HỮU
- TRẦN THẠCH CAO KHUNG CHÌM HIỆN HỮU THÁO DỠ

MẶT BẰNG THÁO DỠ LẦU 7 TL: 1/100

GHI CHÚ:

- * KHI THI CÔNG CÁC ĐƠN VỊ THI CÔNG PHẢI PHỐI HỢP BẢN VẼ TẤT CẢ CÁC BỘ MÔN: KIẾN TRÚC, KẾT CẤU, ĐIỆN, NƯỚC. NẾU THẤY SỰ KHÁC BIỆT PHẢI BẢO CHO ĐƠN VỊ THIẾT KẾ BIẾT ĐỂ XỬ LÝ.
- * TRƯỚC KHI THI CÔNG, ĐƠN VỊ THI CÔNG VÀ BAN QUẢN LÝ DỰ ÁN CẦN CHO ĐƠN VỊ THIẾT KẾ XEM VÀ CHỌN MẪU VẬT LIỆU.

K. HIỆU SYMBOL	NGÀY DATE	MÔ TẢ DESCRIPTION	BY	CHK	APP
00					
NGÀY PHÁT HÀNH DATE OF ISSUE		THIẾT KẾ SƠ BỘ - CONCEPT DESIGN			<input type="checkbox"/>
		THIẾT KẾ CƠ SỞ - BASIC DESIGN			<input type="checkbox"/>
		THIẾT KẾ KỸ THUẬT - TECHNICAL DESIGN			<input type="checkbox"/>
		THIẾT KẾ THI CÔNG - CONSTRUCTION DESIGN			<input checked="" type="checkbox"/>

CHỦ ĐẦU TƯ - INVESTOR:



ĐƠN VỊ THIẾT KẾ - DESIGN ENGINEER :

CÔNG TY TNHH QUỐC TẾ THÀNH NHÂN



ĐC : 130/2C TRƯỜNG CHINH, P.TÂN HUNG THUẬN, Q.12, TP.HCM
 VP : 111/16 TÂN HẢI, PHƯỜNG 13, QUẬN TÂN BÌNH, TP. HCM
 FAX : (+84 28) 6256 5174
 TEL : (+84 28) 6256 5184
 E-MAIL : thanhnhanquoccte@yahoo.com.vn
 WEBSITE : www.quocctethanhnhan.vn

GIÁM ĐỐC - DIRECTOR:

KS. NGUYỄN VĂN QUÀ

TÊN CÔNG TRÌNH - PROJECT NAME:

THAY THẾ, ĐỔI MỚI CÔNG NGHỆ HỆ THỐNG LẠNH KHÁCH SẠN CỬU LONG

ĐỊA ĐIỂM : SỐ 1 ĐỒNG KHÔI, P. BẾN NGHÉ, QUẬN 1, TP.HCM

HẠNG MỤC - ITEM:

THAY THẾ, ĐỔI MỚI CÔNG NGHỆ HỆ THỐNG LẠNH

TÊN BẢN VẼ - DRAWING TITLE:

MẶT BẰNG THÁO DỠ LẦU 7

CHỦ TRÌ THIẾT KẾ - PRESIDED BY:

KTS. LÊ NGỌC ĐUỠY

THIẾT KẾ - DESIGN :

KTS. LÊ NGỌC ĐUỠY

KIỂM TRA THIẾT KẾ - CHECK DESIGN:

KS. TRẦN VIỆT TÂM

TỶ LỆ - SCALE:

HỒ SƠ

TÊN FILE - PATH FILE:

THIẾT KẾ THI CÔNG

NGÀY GIAO - ISSUE DATE:

12/2023

BẢN VẼ SỐ - DRAWING NO:

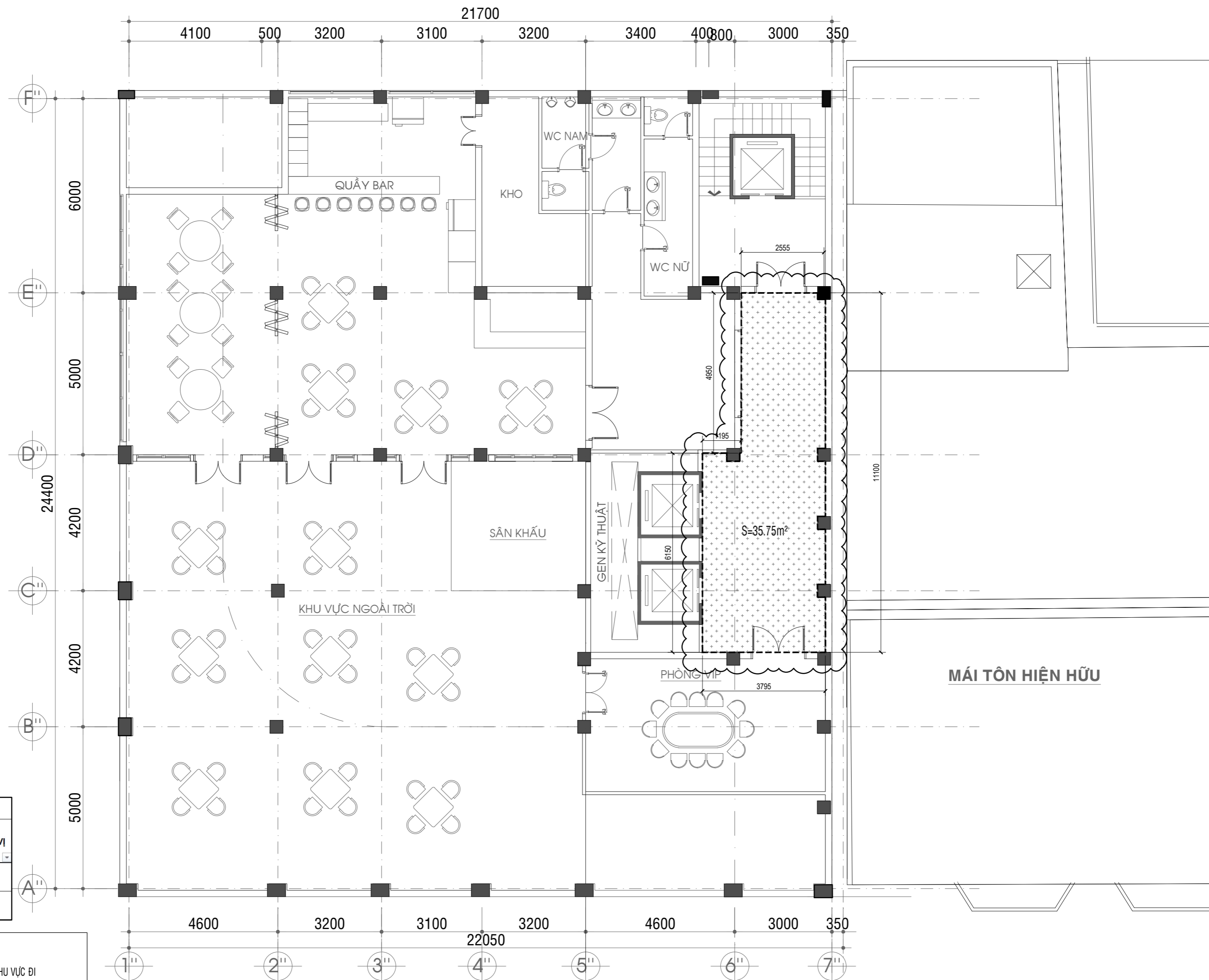

TD-KT-204



HẠNG MỤC: THẢO DỜ TRẦN HIỆN HỮU			
STT	NỘI DUNG	SỐ LƯỢNG	ĐƠN VỊ
III	LẦU 8	35,75	
1	SẢNH THANG MÁY	35,75	M2

NỘI DUNG THẢO DỜ LẦU 8

- THẢO DỜ TRẦN THẠCH CAO KHUNG CHÌM KHU VỰC LẮP ĐẶT MÁY LẠNH VÀ KHU VỰC ĐI DƯỜNG ỨNG GIÓ, ỨNG CHILLER, ỨNG NƯỚC NGỪNG ...
- SAU THI CÔNG XONG HỆ THỐNG ĐIỀU HÒA KHÔNG KHÍ CẢI TẠO TÁI LẬP TRẦN THEO HIỆN HỮU

 KHU VỰC THẢO DỜ TRẦN HIỆN HỮU
 TRẦN THẠCH CAO KHUNG CHÌM HIỆN HỮU THẢO DỜ

MẶT BẰNG THẢO DỜ LẦU 8 TL: 1/100

GHI CHÚ:

* KHI THI CÔNG CÁC ĐƠN VỊ THI CÔNG PHẢI PHỐI HỢP BẢN VẼ TẤT CẢ CÁC BỘ MÔN: KIẾN TRÚC, KẾT CẤU, ĐIỆN, NƯỚC. NẾU THẤY SỰ KHÁC BIỆT PHẢI BẢO CHO ĐƠN VỊ THIẾT KẾ BIẾT ĐỂ XỬ LÝ.
 * TRƯỚC KHI THI CÔNG, ĐƠN VỊ THI CÔNG VÀ BAN QUẢN LÝ DỰ ÁN CẦN CHO ĐƠN VỊ THIẾT KẾ XEM VÀ CHỌN MẪU VẬT LIỆU.

K. HIỆU SYMBOL	NGÀY DATE	MÔ TẢ DESCRIPTION	BY	CHK	APP
		THIẾT KẾ SƠ BỘ - CONCEPT DESIGN			<input type="checkbox"/>
		THIẾT KẾ CƠ SỞ - BASIC DESIGN			<input type="checkbox"/>
		THIẾT KẾ KỸ THUẬT - TECHNICAL DESIGN			<input type="checkbox"/>
		THIẾT KẾ THI CÔNG - CONSTRUCTION DESIGN			<input checked="" type="checkbox"/>

CHỦ ĐẦU TƯ - INVESTOR:



SAIGONTOURIST
 TỔNG CÔNG TY DU LỊCH SÀI GÒN
 TNHH MỘT THÀNH VIÊN

ĐƠN VỊ THIẾT KẾ - DESIGN ENGINEER:

CÔNG TY TNHH QUỐC TẾ THÀNH NHÂN



ĐC: 130/2C TRƯỜNG CHINH, P. TÂN HUNG THUẬN, Q. 12, TP. HCM
 VP: 111/16 TÂN HẢI, PHƯỜNG 13, QUẬN TÂN BÌNH, TP. HCM
 FAX: (+84 28) 6256 5174
 TEL: (+84 28) 6256 5184
 E-MAIL: thanhnhanquoccte@yahoo.com.vn
 WEBSITE: www.quocctethanhnhan.vn

GIÁM ĐỐC - DIRECTOR:
 KS. NGUYỄN VĂN QUẢ

TÊN CÔNG TRÌNH - PROJECT NAME:
THAY THẾ, ĐỔI MỚI CÔNG NGHỆ HỆ THỐNG LẠNH KHÁCH SẠN CỬU LONG

ĐỊA ĐIỂM: SỐ 1 ĐỒNG KHÔI, P. BẾN NGHÉ, QUẬN 1, TP. HCM

HẠNG MỤC - ITEM:
THAY THẾ, ĐỔI MỚI CÔNG NGHỆ HỆ THỐNG LẠNH

TÊN BẢN VẼ - DRAWING TITLE:
MẶT BẰNG THẢO DỜ LẦU 8

CHỦ TRÌ THIẾT KẾ - PRESIDED BY: 
 KTS. LÊ NGỌC DUY

THIẾT KẾ - DESIGN: 
 KTS. LÊ NGỌC DUY

KIỂM TRA THIẾT KẾ - CHECK DESIGN: 
 KS. TRẦN VIỆT TÂM

TỶ LỆ - SCALE: HỒ SƠ THIẾT KẾ THI CÔNG

TÊN FILE - PATH FILE:

NGÀY GIAO - ISSUE DATE: 12/2023

BẢN VẼ SỐ - DRAWING NO: TD-KT-205

THÁO DỠ HOÀN TOÀN VÁCH TƯỜNG
PHÒNG KỸ THUẬT, LẤY KHÔNG GIAN DI DỜI
HỆ THỐNG CHILLER VÀ DIỆN TÍCH LẮP ĐẶT HỆ THỐNG ĐHKK MỚI

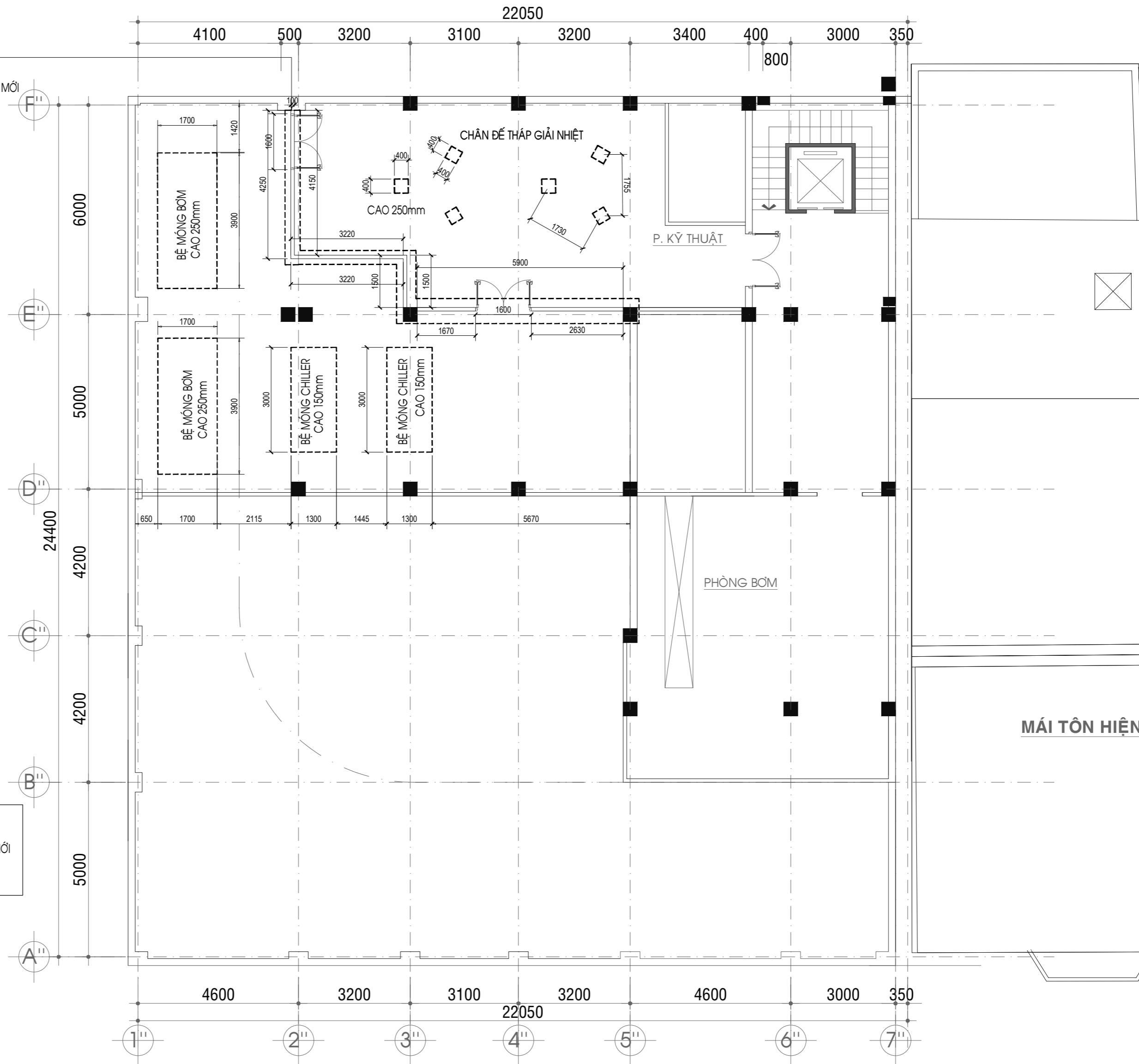

NỘI DUNG THÁO DỠ TẦNG KỸ THUẬT:
1. THÁO DỠ HOÀN TOÀN VÁCH TƯỜNG PHÒNG CHILLER ĐỂ DI DỜI THIẾT BỊ VÀ LẮP ĐẶT THIẾT BỊ HỆ THỐNG MỚI
2. THÁO DỠ HOÀN TOÀN CÁC BỂ MÓNG, CHÂN ĐẾ CHILLER, CỤM BƠM, THÁP GIẢI NHIỆT...

MẶT BẰNG THÁO DỠ TẦNG KỸ THUẬT TL: 1/100

GHI CHÚ:

* KHI THI CÔNG CÁC ĐƠN VỊ THI CÔNG PHẢI PHỐI HỢP BẢN VẼ TẤT CẢ CÁC BỘ MÔN: KIẾN TRÚC, KẾT CẤU, ĐIỆN, NƯỚC. NẾU THẤY SỰ KHÁC BIỆT PHẢI BÁO CHO ĐƠN VỊ THIẾT KẾ BIẾT ĐỂ XỬ LÝ.
* TRƯỚC KHI THI CÔNG, ĐƠN VỊ THI CÔNG VÀ BAN QUẢN LÝ DỰ ÁN CẦN CHO ĐƠN VỊ THIẾT KẾ XEM VÀ CHỌN MẪU VẬT LIỆU.

K. HIỆU SYMBOL	NGÀY DATE	MÔ TẢ DESCRIPTION	BY	CHK	APP
00					
NGÀY PHÁT HÀNH DATE OF ISSUE		THIẾT KẾ SƠ BỘ - CONCEPT DESIGN			<input type="checkbox"/>
		THIẾT KẾ CƠ SỞ - BASIC DESIGN			<input type="checkbox"/>
		THIẾT KẾ KỸ THUẬT - TECHNICAL DESIGN			<input type="checkbox"/>
		THIẾT KẾ THI CÔNG - CONSTRUCTION DESIGN			<input checked="" type="checkbox"/>

CHỦ ĐẦU TƯ - INVESTOR:



ĐƠN VỊ THIẾT KẾ - DESIGN ENGINEER:



ĐC: 130/2C TRƯỜNG CHINH, P. TÂN HUNG THUẬN, Q. 12, TP. HCM
VP: 111/16 TÂN HẢI, PHƯỜNG 13, QUẬN TÂN BÌNH, TP. HCM
FAX: (+84 28) 6256 5174
TEL: (+84 28) 6256 5184
E-MAIL: thanhnhanquoccte@yahoo.com.vn
WEBSITE: www.quocctethanhnhan.vn

GIÁM ĐỐC - DIRECTOR:

KS. NGUYỄN VĂN QUA

TÊN CÔNG TRÌNH - PROJECT NAME:

THAY THẾ, ĐỔI MỚI CÔNG NGHỆ HỆ THỐNG LẠNH KHÁCH SẠN CỬU LONG

ĐỊA ĐIỂM: SỐ 1 ĐỒNG KHÔI, P. BẾN NGHÉ, QUẬN 1, TP. HCM

HẠNG MỤC - ITEM:

THAY THẾ, ĐỔI MỚI CÔNG NGHỆ HỆ THỐNG LẠNH

TÊN BẢN VẼ - DRAWING TITLE:

MẶT BẰNG THÁO DỠ TẦNG KỸ THUẬT

CHỦ TRÌ THIẾT KẾ - PRESIDED BY:

Đuy
KTS. LÊ NGỌC ĐUỠY

THIẾT KẾ - DESIGN:

Đuy
KTS. LÊ NGỌC ĐUỠY

KIỂM TRA THIẾT KẾ - CHECK DESIGN:

Trần
KS. TRẦN VIỆT TÂM

TỶ LỆ - SCALE:

HỒ SƠ THIẾT KẾ THI CÔNG

NGÀY GIAO - ISSUE DATE:

12/2023

BẢN VẼ SỐ - DRAWING NO:

TD-KT-206

THÁO DỠ MÁI TÔN HIỆN HỮU, S=105m²
(TẠO SỰ ĐỐI LƯU KHÔNG KHÍ CHO DÀN NÓNG)

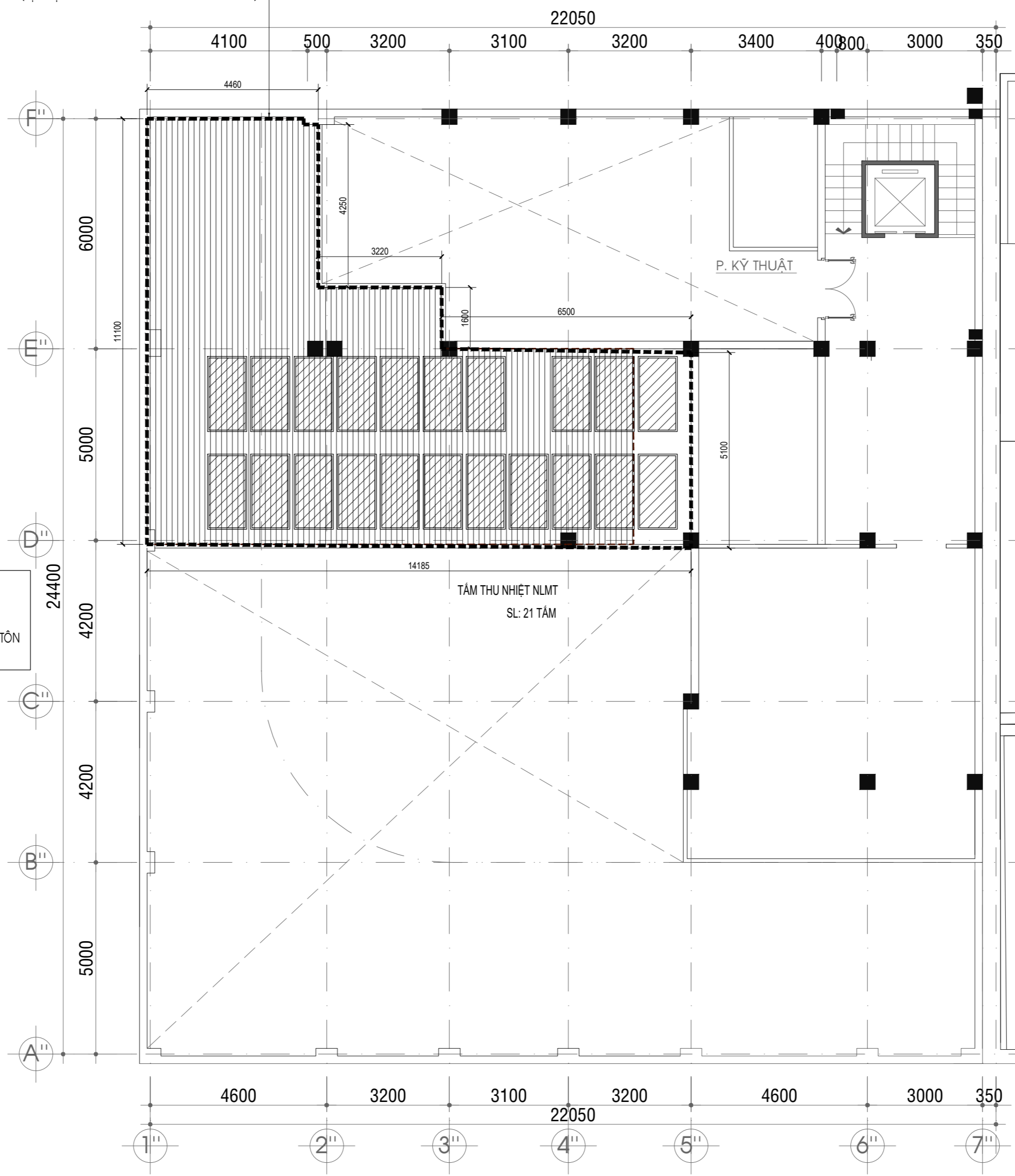

NỘI DUNG THÁO DỠ TẦNG MÁI:
 1. THÁO DỠ MÁI TÔN HIỆN HỮU S=105m²
 2. THÁO DỠ VÀ LẮP ĐẶT LẠI TÂM THU NHIỆT NĂNG LƯỢNG MẶT TRỜI 500 LÍT TRÊN MÁI TÔN SAU KHI LẮP ĐẶT XONG CỤM DÀN NÓNG VRV/VRF

MẶT BẰNG THÁO DỠ TẦNG MÁI TL: 1/100

GHI CHÚ:

* KHI THI CÔNG CÁC ĐƠN VỊ THI CÔNG PHẢI PHỐI HỢP BẢN VẼ TẤT CẢ CÁC BỘ MÔN: KIẾN TRÚC, KẾT CẤU, ĐIỆN, NƯỚC. NẾU THẤY SỰ KHÁC BIỆT PHẢI BÁO CHO ĐƠN VỊ THIẾT KẾ BIẾT ĐỂ XỬ LÝ.
 * TRƯỚC KHI THI CÔNG, ĐƠN VỊ THI CÔNG VÀ BAN QUẢN LÝ DỰ ÁN CẦN CHO ĐƠN VỊ THIẾT KẾ XEM VÀ CHỌN MẪU VẬT LIỆU.

K. HIỆU SYMBOL	NGÀY DATE	MÔ TẢ DESCRIPTION	BY	CHK	APP
		THIẾT KẾ SƠ BỘ - CONCEPT DESIGN			<input type="checkbox"/>
		THIẾT KẾ CƠ SỞ - BASIC DESIGN			<input type="checkbox"/>
		THIẾT KẾ KỸ THUẬT - TECHNICAL DESIGN			<input type="checkbox"/>
		THIẾT KẾ THI CÔNG - CONSTRUCTION DESIGN			<input checked="" type="checkbox"/>

CHỦ ĐẦU TƯ - INVESTOR:



SAIGONTOURIST
 TỔNG CÔNG TY DU LỊCH SÀI GÒN
 TNHH MỘT THÀNH VIÊN

ĐƠN VỊ THIẾT KẾ - DESIGN ENGINEER :

CÔNG TY TNHH QUỐC TẾ THÀNH NHÂN



ĐC : 130/2C TRƯỜNG CHINH, P. TÂN HUNG THUẬN, Q. 12, TP. HCM
 VP : 111/16 TÂN HẢI, PHƯỜNG 13, QUẬN TÂN BÌNH, TP. HCM
 FAX : (+84 28) 6256 5174
 TEL : (+84 28) 6256 5184
 E-MAIL : thanhnhanquoccte@yahoo.com.vn
 WEBSITE : www.quocctethanhnhan.vn

GIÁM ĐỐC - DIRECTOR:
 KS. NGUYỄN VĂN QUA

TÊN CÔNG TRÌNH - PROJECT NAME:
THAY THẾ, ĐỔI MỚI CÔNG NGHỆ HỆ THỐNG LẠNH KHÁCH SẠN CỬU LONG

ĐỊA ĐIỂM : SỐ 1 ĐỒNG KHÔI, P. BẾN NGHÉ, QUẬN 1, TP. HCM

HẠNG MỤC - ITEM:
THAY THẾ, ĐỔI MỚI CÔNG NGHỆ HỆ THỐNG LẠNH

TÊN BẢN VẼ - DRAWING TITLE:
MẶT BẰNG THÁO DỠ TẦNG MÁI

CHỦ TRÌ THIẾT KẾ - PRESIDED BY:

 KTS. LÊ NGỌC ĐUỠY

THIẾT KẾ - DESIGN :

 KTS. LÊ NGỌC ĐUỠY

KIỂM TRA THIẾT KẾ - CHECK DESIGN:

 KS. TRẦN VIỆT TÂM

TỶ LỆ - SCALE:	HỒ SƠ THIẾT KẾ THI CÔNG
TÊN FILE - PATH FILE:	
NGÀY GIAO - ISSUE DATE: 12/2023	BẢN VẼ SỐ - DRAWING NO: TD-KT-207

STT	NỘI DUNG CÔNG VIỆC	ĐƠN VỊ	SL	KÍCH THƯỚC			HỆ SỐ	TẦNG PHẦN	KHỐI LƯỢNG
				DÀI	RỘNG	CAO			
THÁO DỠ									
1	Phá dỡ bộ móng bê tông bằng máy khoan 1,5kW	m3							4,725
	Bộ móng Chiller		2	3	1,3	0,15		1,17	
			6	0,4	0,4	0,25		0,24	
			2	3,9	1,7	0,25		3,315	
2	Phá dỡ tường xây gạch dày <=11cm	m3							3,721
	Tầng kỹ thuật		1	14,75	0,1	3		4,425	
	Trừ cửa		-2	1,6	0,1	2,2		-0,704	
3	Phá dỡ tường xây gạch dày <=22cm	m3							2,92
	Phòng AHU 1- Tầng lửng		1	4,5	0,2	1,2		1,08	
	Phòng AHU 2- Tầng lửng		1	4,6	0,2	2		1,84	
4	Tháo dỡ mái tôn bằng thủ công,	m2							105
			1	105				105	
5	Tháo dỡ trần kính	m2							45,1
	Tầng trệt		1	45,1				45,1	
6	Tháo dỡ trần thạch cao	m2							1707,65
	Tầng trệt		1	254,5				254,5	
	Tầng lửng		1	394,15				394,15	
	Lầu 1, 2...6		6	162,35				974,1	
	Lầu 7		1	49,15				49,15	
	Lầu 8		1	35,75				35,75	
7	Tháo dỡ vách nhôm kính	m2							9
	Tầng lửng Phòng AHU 1		1	4,5		2		9	
8	Tháo dỡ cửa bằng thủ công	m2							7,04
			2	1,6		2,2		7,04	
9	Vận chuyển các loại phế thải từ trên cao xuống	m3							22,978
	Bộ móng bê tông		1	4,725				4,725	
	Tường gạch phòng KT		1	3,721				3,721	
	Trần thạch cao từ tầng lửng lên mái		1	1453,15		0,01		14,532	
10	Bốc xếp phế thải lên phương tiện vận chuyển bằng thủ công	m3							28,443
	Bê tông, gạch		1	11,366				11,366	
	Trần thạch cao		1	1707,65		0,01		17,077	
11	Vận chuyển phế thải bằng ô tô tự độ 5 tấn trong phạm vi <= 1000m.	100m3							0,284
			1	28,443			0,01	0,284	
12	Vận chuyển phế thải bằng ô tô tự độ 5T 5km tiếp theo.	100m3							0,284
			1	0,284				0,284	

GHI CHÚ:

* KHI THI CÔNG CÁC ĐƠN VỊ THI CÔNG PHẢI PHỐI HỢP BẢN VẼ TẤT CẢ CÁC BỘ MÔN: KIẾN TRÚC, KẾT CẤU, ĐIỆN, NƯỚC. NẾU THẤY SỰ KHÁC BIỆT PHẢI BÁO CHO ĐƠN VỊ THIẾT KẾ BIẾT ĐỂ XỬ LÝ.
* TRƯỚC KHI THI CÔNG, ĐƠN VỊ THI CÔNG VÀ BAN QUẢN LÝ DỰ ÁN CẦN CHO ĐƠN VỊ THIẾT KẾ XEM VÀ CHỌN MẪU VẬT LIỆU.

00	K. HIỆU SYMBOL	NGÀY DATE	MÔ TẢ DESCRIPTION	BY	CHK	APP
			THIẾT KẾ SƠ BỘ - CONCEPT DESIGN		<input type="checkbox"/>	
			THIẾT KẾ CƠ SỞ - BASIC DESIGN		<input type="checkbox"/>	
			THIẾT KẾ KỸ THUẬT - TECHNICAL DESIGN		<input type="checkbox"/>	
			THIẾT KẾ THI CÔNG - CONSTRUCTION DESIGN		<input checked="" type="checkbox"/>	

CHỦ ĐẦU TƯ - INVESTOR:

SAIGONTOURIST
TỔNG CÔNG TY DU LỊCH SÀI GÒN
TNHH MỘT THÀNH VIÊN

ĐƠN VỊ THIẾT KẾ - DESIGN ENGINEER :

**CÔNG TY TNHH QUỐC TẾ
THÀNH NHÂN**



ĐC : 130/2C TRƯỜNG CHINH, P.TÂN HUNG THUẬN, Q.12, TP.HCM
VP : 111/16 TÂN HẢI, PHƯỜNG 13, QUẬN TÂN BÌNH, TP. HCM
FAX : (+84 28) 6256 5174
TEL : (+84 28) 6256 5184
E-MAIL : thanhnanquoctet@yahoo.com.vn
WEBSITE : www.quoctethanhnan.vn

GIÁM ĐỐC - DIRECTOR:

KS. NGUYỄN VĂN QUẢ

TÊN CÔNG TRÌNH - PROJECT NAME:

**THAY THẾ, ĐỔI MỚI CÔNG NGHỆ HỆ
THỐNG LẠNH KHÁCH SẠN CỬU LONG**

ĐỊA ĐIỂM : SỐ 1 ĐỒNG KHÔI, P. BẾN NGHÉ, QUẬN 1, TP.HCM

HẠNG MỤC - ITEM:

**THAY THẾ, ĐỔI MỚI
CÔNG NGHỆ HỆ THỐNG LẠNH**

TÊN BẢN VẼ - DRAWING TITLE:

**KHỐI LƯỢNG
THÁO DỠ PHẦN XÂY DỰNG**

CHỦ TRÌ THIẾT KẾ - PRESIDED BY:

KTS LÊ NGỌC DUY

THIẾT KẾ - DESIGN :

KTS LÊ NGỌC DUY

KIỂM TRA THIẾT KẾ - CHECK DESIGN:

KS. TRẦN VIỆT TÂM

TỶ LỆ - SCALE:

TÊN FILE - PATH FILE:

HỒ SƠ
THIẾT KẾ THI CÔNG

NGÀY GIAO - ISSUE DATE:
12/2023BẢN VẼ SỐ - DRAWING NO:
TD-KT-208

BẢN VẼ THÁC DỠ HỆ THỐNG ĐIỀU HÒA KHÔNG KHÍ VÀ THÔNG GIÓ HIỆN HỮU

GHI CHÚ:

* KHI THI CÔNG CÁC ĐƠN VỊ THI CÔNG PHẢI PHỐI HỢP BẢN VẼ TẤT CẢ CÁC BỘ MÔN: KIẾN TRÚC, KẾT CẤU, ĐIỆN, NƯỚC. NẾU THẤY SỰ KHÁC BIỆT PHẢI BÁO CHO ĐƠN VỊ THIẾT KẾ BIẾT ĐỂ XỬ LÝ.
* TRƯỚC KHI THI CÔNG, ĐƠN VỊ THI CÔNG VÀ BAN QUẢN LÝ DỰ ÁN CẦN CHO ĐƠN VỊ THIẾT KẾ XEM VÀ CHỌN MẪU VẬT LIỆU.

K. HIỆU SYMBOL	NGÀY DATE	MÔ TẢ DESCRIPTION	BY	CHK	APP
		THIẾT KẾ SƠ BỘ - CONCEPT DESIGN			<input type="checkbox"/>
		THIẾT KẾ CƠ SỞ - BASIC DESIGN			<input type="checkbox"/>
		THIẾT KẾ KỸ THUẬT - TECHNICAL DESIGN			<input type="checkbox"/>
		THIẾT KẾ THI CÔNG - CONSTRUCTION DESIGN			<input checked="" type="checkbox"/>

CHỦ ĐẦU TƯ - INVESTOR:



ĐƠN VỊ THIẾT KẾ - DESIGN ENGINEER:

CÔNG TY TNHH QUỐC TẾ THÀNH NHÂN



ĐC: 130/2C TRƯỜNG CHINH, P. TÂN HUNG THUẬN, Q. 12, TP. HCM
 VP: 111/16 TÂN HẢI, PHƯỜNG 13, QUẬN TÂN BÌNH, TP. HCM
 FAX: (+84 28) 6256 5174
 TEL: (+84 28) 6256 5184
 E-MAIL: thanhnhanquoccte@yahoo.com.vn
 WEBSITE: www.quoccthanhnan.vn

GIÁM ĐỐC - DIRECTOR:

KS. NGUYỄN VĂN QUÀ

TÊN CÔNG TRÌNH - PROJECT NAME:

THAY THẾ, ĐỔI MỚI CÔNG NGHỆ HỆ THỐNG LẠNH KHÁCH SẠN CỬU LONG

ĐỊA ĐIỂM: SỐ 1 ĐỒNG KHÔI, P. BẾN NGHÉ, QUẬN 1, TP. HCM

HẠNG MỤC - ITEM:

THAY THẾ, ĐỔI MỚI CÔNG NGHỆ HỆ THỐNG LẠNH

TÊN BẢN VẼ - DRAWING TITLE:

MẶT BẰNG THÁO DỖ HỆ THỐNG ĐHKK VÀ THÔNG GIÓ TẦNG LỬNG

CHỦ TRÌ THIẾT KẾ - PRESIDED BY:

Handwritten signature

KS. TRƯƠNG VĂN HIẾU

THIẾT KẾ - DESIGN:

Handwritten signature

KS. TRƯƠNG VĂN HIẾU

KIỂM TRA THIẾT KẾ - CHECK DESIGN:

Handwritten signature

KS. NGUYỄN VĂN ĐỨC

TỶ LỆ - SCALE:

HỒ SƠ

TÊN FILE - PATH FILE:

THIẾT KẾ THI CÔNG

NGÀY GIAO - ISSUE DATE:

12/2023

BẢN VẼ SỐ - DRAWING NO:

TD-AC-202

NỘI DUNG THÁO DỖ TẦNG LỬNG:

1. THÁO DỖ TOÀN BỘ MÁY LẠNH NỐI ỐNG GIÓ HỆ CHILLER KHU VỰC TRÒ CHƠI CÓ THƯỜNG.
2. THÁO DỖ VÁCH TƯỜNG 2 PHÒNG AHU, THÁO SỔ ĐI DỜI AHU VÀ CÁC PHỤ KIỆN KÈM THEO.
3. THÁO DỖ TOÀN BỘ ỐNG GIÓ KÈM CÁCH NHIỆT, MIỆNG GIÓ CẤP GIÓ HỒI.
4. THÁO DỖ TOÀN BỘ HỆ THỐNG ỐNG CHILLER, ỐNG NƯỚC NGỪNG VÀ CÁC PHỤ KIỆN ĐI KÈM (VAN CƠ, VAN ĐIỆN, VAN CÂN BẰNG, Y LỌC)
5. THÁO DỖ ỐNG GIÓ, ỐNG CHILLER TRỰC ĐỨNG

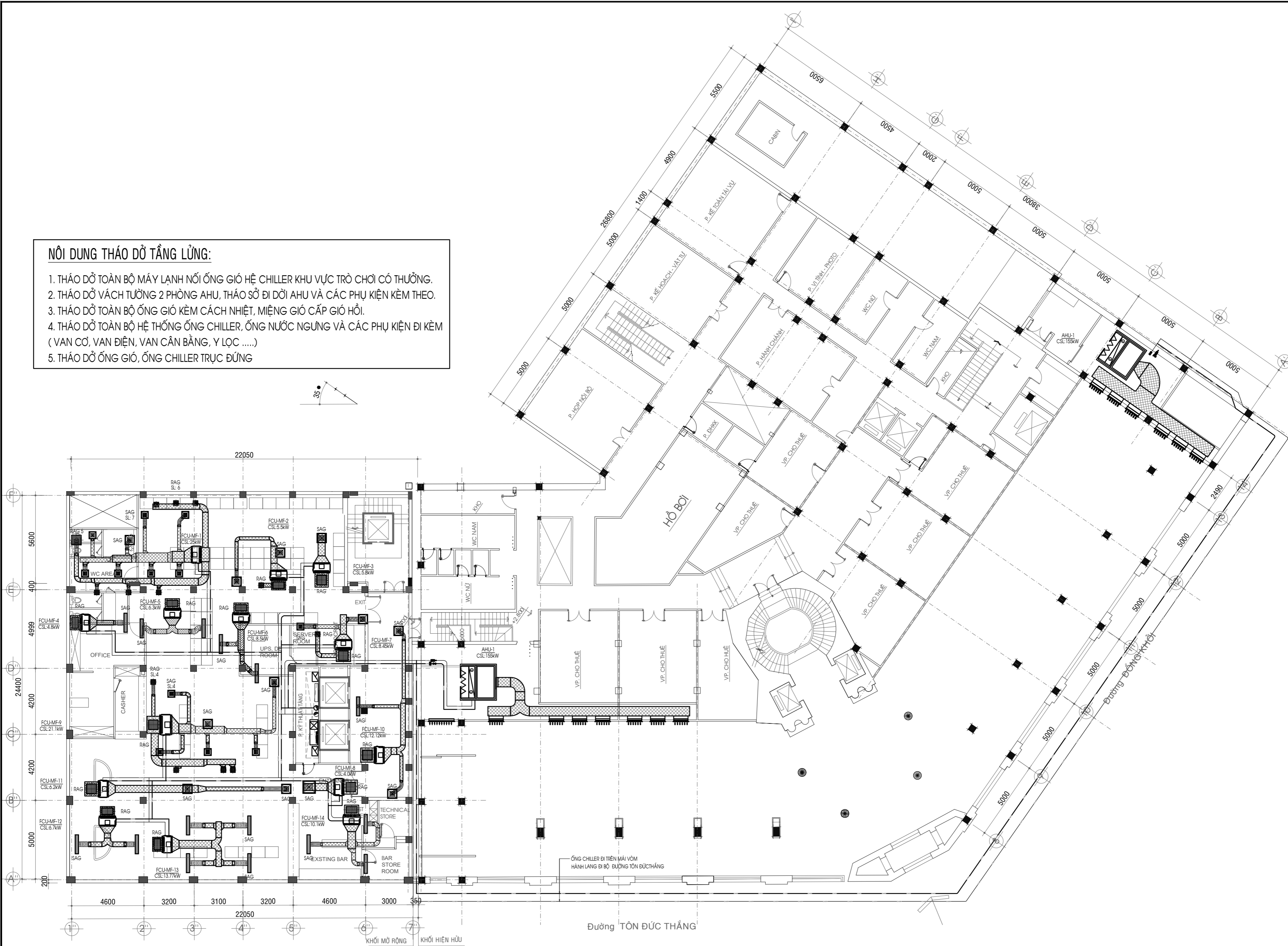

MẶT BẰNG THÁO DỖ HỆ THỐNG ĐHKK & THÔNG GIÓ ĐHKK TẦNG LỬNG TL: 1/100

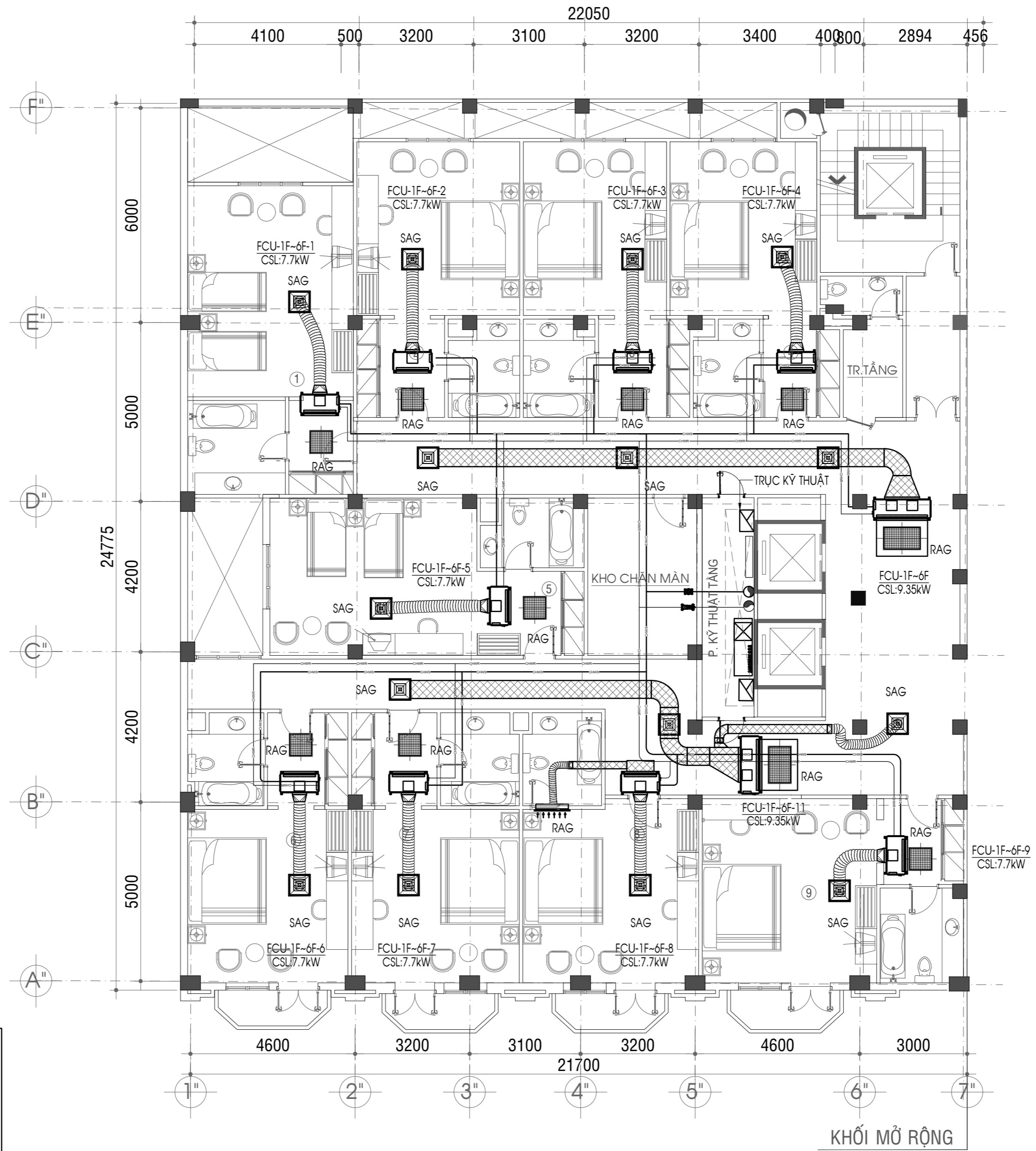

- NỘI DUNG THÁO DỖ LẦU 1 ~ LẦU 6:**
1. THÁO DỖ TOÀN BỘ MÁY LẠNH HỆ CHILLER KHU VỰC PHÒNG KHÁCH SẠN, HÀNH LANG.
 2. THÁO DỖ TOÀN BỘ ỐNG GIÓ KÈM CÁCH NHIỆT, MIỆNG GIÓ CẤP GIÓ HỒI
 3. THÁO DỖ TOÀN BỘ ỐNG GIÓ KHÔNG CÁCH NHIỆT, MIỆNG GIÓ HÚT MÙI VỆ SINH
 4. THÁO DỖ TOÀN BỘ HỆ THỐNG ỐNG CHILLER, ỐNG NƯỚC NGỪNG VÀ CÁC PHỤ KIỆN ĐI KÈM (VAN CƠ, VAN ĐIỆN, VAN CẢN BẰNG, Y LỌC)
 5. THÁO DỖ ỐNG GIÓ, ỐNG CHILLER TRỰC ĐỨNG

MẶT BẰNG THÁO DỖ HỆ THỐNG ĐHKK & THÔNG GIÓ LẦU 1 ~ LẦU 6 TL: 1/100

GHI CHÚ:

* KHI THI CÔNG CÁC ĐƠN VỊ THI CÔNG PHẢI PHỐI HỢP BẢN VẼ TẤT CẢ CÁC BỘ MÔN: KIẾN TRÚC, KẾT CẤU, ĐIỆN, NƯỚC. NẾU THẤY SỰ KHÁC BIỆT PHẢI BÁO CHO ĐƠN VỊ THIẾT KẾ BIẾT ĐỂ XỬ LÝ.
* TRƯỚC KHI THI CÔNG, ĐƠN VỊ THI CÔNG VÀ BAN QUẢN LÝ DỰ ÁN CẦN CHO ĐƠN VỊ THIẾT KẾ XEM VÀ CHỌN MẪU VẬT LIỆU.

K. HIỆU SYMBOL	NGÀY DATE	MÔ TẢ DESCRIPTION	BY	CHK	APP
00					
NGÀY PHÁT HÀNH DATE OF ISSUE		THIẾT KẾ SƠ BỘ - CONCEPT DESIGN			<input type="checkbox"/>
		THIẾT KẾ CƠ SỞ - BASIC DESIGN			<input type="checkbox"/>
		THIẾT KẾ KỸ THUẬT - TECHNICAL DESIGN			<input type="checkbox"/>
		THIẾT KẾ THI CÔNG - CONSTRUCTION DESIGN			<input checked="" type="checkbox"/>

CHỦ ĐẦU TƯ - INVESTOR:



SAIGONTOURIST
TỔNG CÔNG TY DU LỊCH SÀI GÒN
TNHH MỘT THÀNH VIÊN

ĐƠN VỊ THIẾT KẾ - DESIGN ENGINEER:

CÔNG TY TNHH QUỐC TẾ THÀNH NHÂN



ĐC: 130/2C TRƯỜNG CHINH, P. TÂN HUNG THUẬN, Q. 12, TP. HCM
VP: 111/16 TÂN HẢI, PHƯỜNG 13, QUẬN TÂN BÌNH, TP. HCM
FAX: (+84 28) 6256 5174
TEL: (+84 28) 6256 5184
E-MAIL: thanhnhanquocite@yahoo.com.vn
WEBSITE: www.quocitetanhnhan.vn

GIÁM ĐỐC - DIRECTOR:
KS. NGUYỄN VĂN QUẢ

TÊN CÔNG TRÌNH - PROJECT NAME:
THAY THẾ, ĐỔI MỚI CÔNG NGHỆ HỆ THỐNG LẠNH KHÁCH SẠN CỬU LONG

ĐỊA ĐIỂM: SỐ 1 ĐỒNG KHÔI, P. BẾN NGHÉ, QUẬN 1, TP. HCM

HẠNG MỤC - ITEM:
THAY THẾ, ĐỔI MỚI CÔNG NGHỆ HỆ THỐNG LẠNH

TÊN BẢN VẼ - DRAWING TITLE:
MẶT BẰNG THÁO DỖ HỆ THỐNG ĐHKK VÀ THÔNG GIÓ LẦU 1 ~ LẦU 6

CHỦ TRÌ THIẾT KẾ - PRESIDED BY: *Heve*
KS. TRƯƠNG VĂN HIẾU

THIẾT KẾ - DESIGN: *Heve*
KS. TRƯƠNG VĂN HIẾU

KIỂM TRA THIẾT KẾ - CHECK DESIGN: *Đức*
KS. NGUYỄN VĂN ĐỨC

TỶ LỆ - SCALE: HỒ SƠ
TÊN FILE - PATH FILE: THIẾT KẾ THI CÔNG

NGÀY GIAO - ISSUE DATE: 12/2023
BẢN VẼ SỐ - DRAWING NO: TD-AC-203

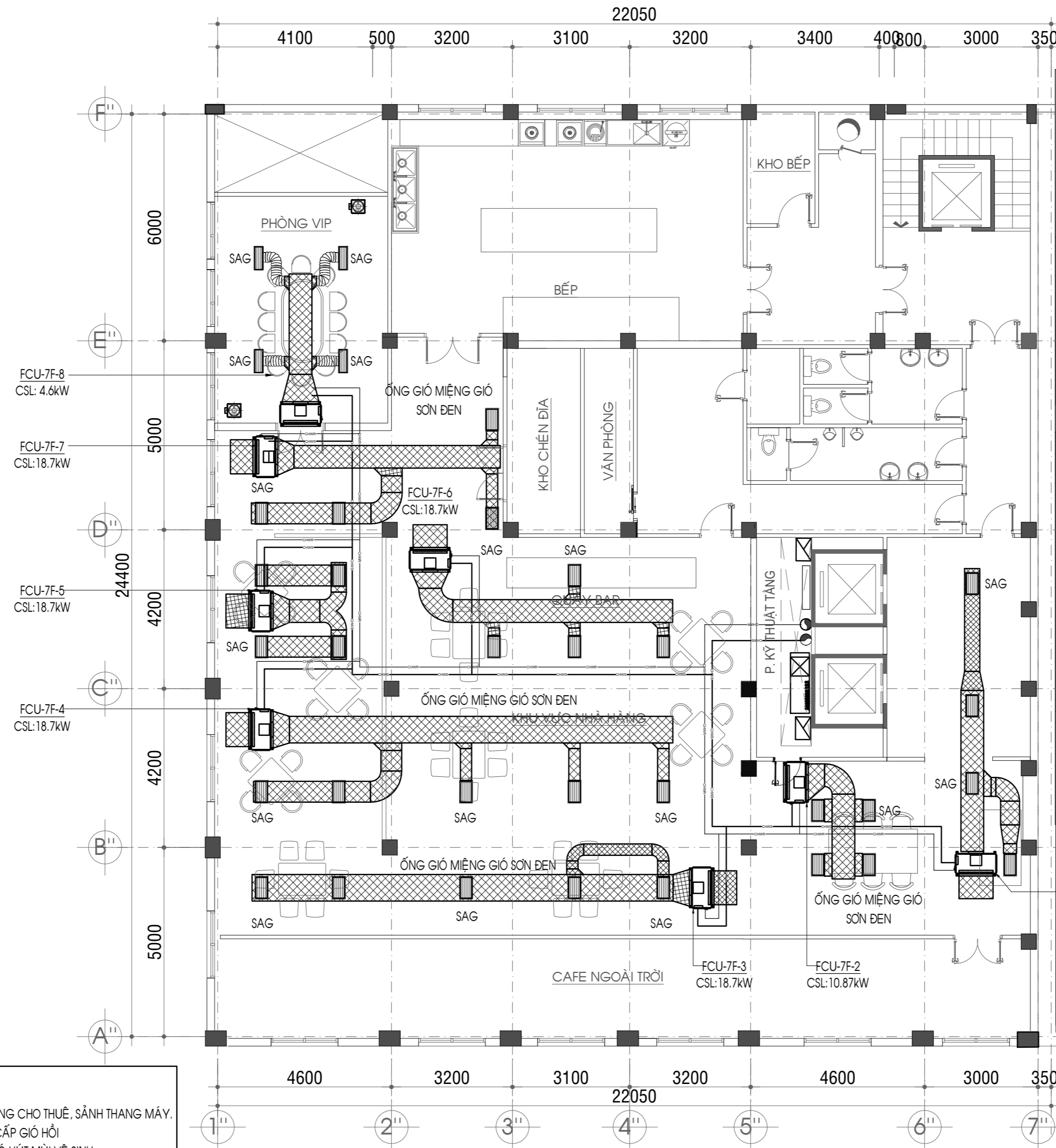

- NỘI DUNG THẢO DẪN LẦU 7:**
1. THẢO DẪN TOÀN BỘ MÁY LẠNH HỆ CHILLER KHU VỰC NHÀ HÀNG CHO THUÊ, SẢNH THANG MÁY.
 2. THẢO DẪN TOÀN BỘ ỐNG GIÓ KÈM CÁCH NHIỆT, MIỆNG GIÓ CẤP GIÓ HỒI
 3. THẢO DẪN TOÀN BỘ ỐNG GIÓ KHÔNG CÁCH NHIỆT, MIỆNG GIÓ HÚT MÙI VỆ SINH
 4. THẢO DẪN TOÀN BỘ HỆ THỐNG ỐNG CHILLER, ỐNG NƯỚC NGỪNG VÀ CÁC PHỤ KIỆN ĐI KÈM (VAN CƠ, VAN ĐIỆN, VAN CÂN BẰNG, Y LỌC
 5. THẢO DẪN ỐNG GIÓ, ỐNG CHILLER TRỰC ĐỨNG

MẶT BẰNG THẢO DẪN HỆ THỐNG ĐHKK & THÔNG GIÓ LẦU 7 TL: 1/100

GHI CHÚ:

* KHI THI CÔNG CÁC ĐƠN VỊ THI CÔNG PHẢI PHỐI HỢP BẢN VẼ TẤT CẢ CÁC BỘ MÔN: KIẾN TRÚC, KẾT CẤU, ĐIỆN, NƯỚC. NẾU THẤY SỰ KHÁC BIỆT PHẢI BÁO CHO ĐƠN VỊ THIẾT KẾ BIẾT ĐỂ XỬ LÝ.
* TRƯỚC KHI THI CÔNG, ĐƠN VỊ THI CÔNG VÀ BAN QUẢN LÝ DỰ ÁN CẦN CHO ĐƠN VỊ THIẾT KẾ XEM VÀ CHỌN MẪU VẬT LIỆU.

K. HIỆU SYMBOL	NGÀY DATE	MÔ TẢ DESCRIPTION	BY	CHK	APP
		THIẾT KẾ SƠ BỘ - CONCEPT DESIGN			<input type="checkbox"/>
		THIẾT KẾ CƠ SỞ - BASIC DESIGN			<input type="checkbox"/>
		THIẾT KẾ KỸ THUẬT - TECHNICAL DESIGN			<input type="checkbox"/>
		THIẾT KẾ THI CÔNG - CONSTRUCTION DESIGN			<input checked="" type="checkbox"/>

CHỦ ĐẦU TƯ - INVESTOR:

SAIGONTOURIST
TỔNG CÔNG TY DU LỊCH SÀI GÒN
TNHH MỘT THÀNH VIÊN

ĐƠN VỊ THIẾT KẾ - DESIGN ENGINEER :

**CÔNG TY TNHH QUỐC TẾ
THÀNH NHÂN**

ĐC : 130/2C TRƯỜNG CHINH, P.TÂN HUNG THUẬN, Q.12, TP.HCM
VP : 111/16 TÂN HẢI, PHƯỜNG 13, QUẬN TÂN BÌNH, TP. HCM
FAX : (+84 28) 6256 5174
TEL : (+84 28) 6256 5184
E-MAIL : thanhnanquocite@yahoo.com.vn
WEBSITE : www.quocetethanhnan.vn

GIÁM ĐỐC - DIRECTOR:
KS. NGUYỄN VĂN QUẢ

TÊN CÔNG TRÌNH - PROJECT NAME:
**THAY THẾ, ĐỔI MỚI CÔNG NGHỆ HỆ
THỐNG LẠNH KHÁCH SẠN CỬU LONG**

ĐỊA ĐIỂM : SỐ 1 ĐỒNG KHÔI, P. BẾN NGHÉ, QUẬN 1, TP.HCM

HẠNG MỤC - ITEM:
**THAY THẾ, ĐỔI MỚI
CÔNG NGHỆ HỆ THỐNG LẠNH**

TÊN BẢN VẼ - DRAWING TITLE:
**MẶT BẰNG THẢO DẪN HỆ THỐNG
ĐHKK VÀ THÔNG GIÓ LẦU 7**

CHỦ TRÌ THIẾT KẾ - PRESIDED BY: *Heve*
KS. TRƯƠNG VĂN HIẾU

THIẾT KẾ - DESIGN : *Heve*
KS. TRƯƠNG VĂN HIẾU

KIỂM TRA THIẾT KẾ - CHECK DESIGN: *Đức*
KS. NGUYỄN VĂN ĐỨC

TỶ LỆ - SCALE: HỒ SƠ
TÊN FILE - PATH FILE: THIẾT KẾ THI CÔNG

NGÀY GIAO - ISSUE DATE: 12/2023
BẢN VẼ SỐ - DRAWING NO: TD-AC-204

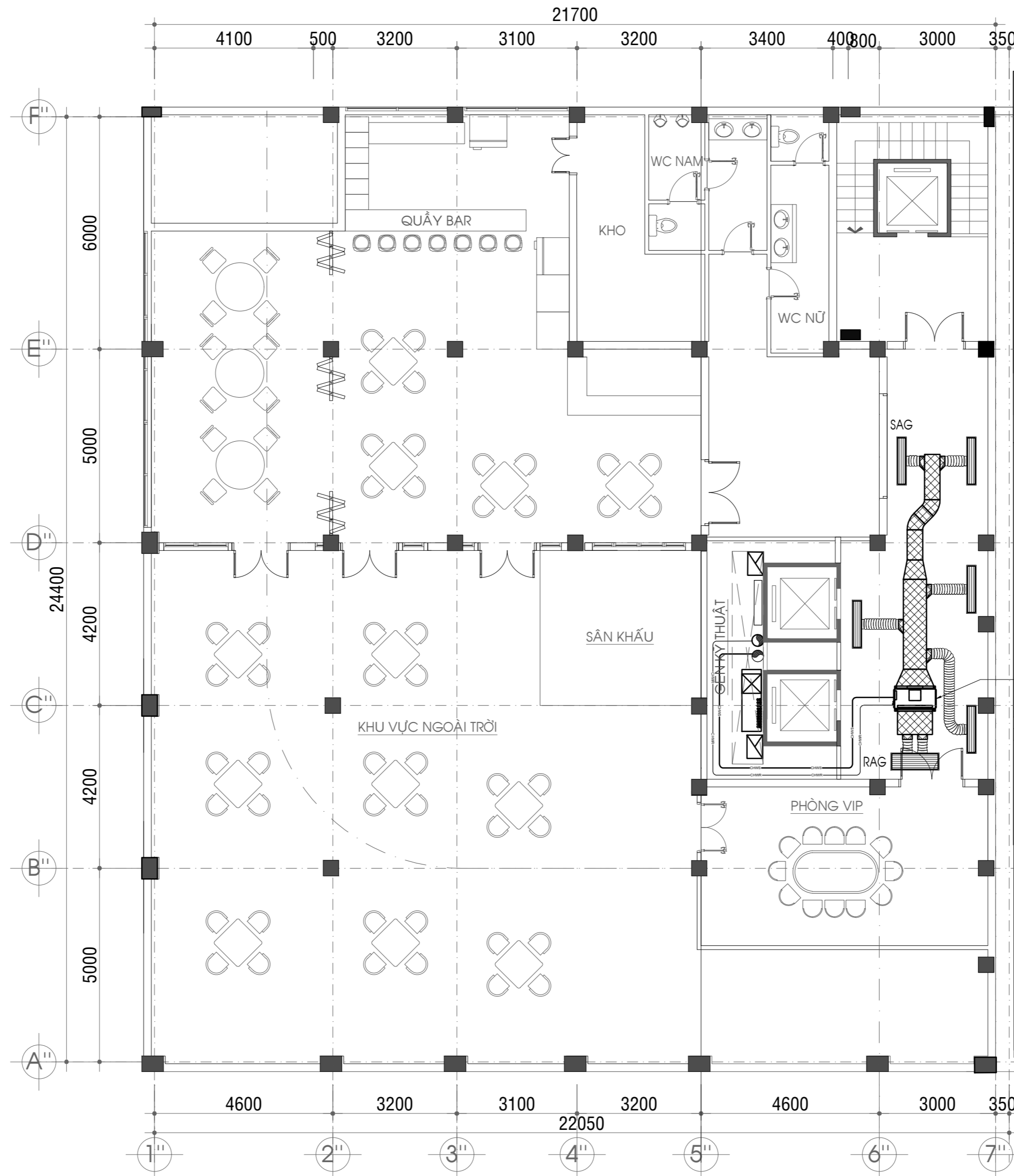

- NỘI DUNG THẢO DẪN LẦU 8:**
1. THẢO DẪN TOÀN BỘ MÁY LẠNH HỆ CHILLER KHU VỰC SẢNH THANG MÁY.
 2. THẢO DẪN TOÀN BỘ ỚNG GIÓ KẼM CÁCH NHIỆT, MIỆNG GIÓ CẤP GIÓ HỒI
 3. THẢO DẪN TOÀN BỘ HỆ THỐNG ỚNG CHILLER, ỚNG NƯỚC NGỪNG VÀ CÁC PHỤ KIỆN ĐI KẼM (VAN CƠ, VAN ĐIỆN, VAN CẢN BẰNG, Y LỌC)
 4. THẢO DẪN ỚNG GIÓ, ỚNG CHILLER TRỰC ĐỨNG

MẶT BẰNG THẢO DẪN HỆ THỐNG ĐHKK & THÔNG GIÓ LẦU 8 TL: 1/100

GHI CHÚ:

* KHI THI CÔNG CÁC ĐƠN VỊ THI CÔNG PHẢI PHỐI HỢP BẢN VẼ TẤT CẢ CÁC BỘ MÔN: KIẾN TRÚC, KẾT CẤU, ĐIỆN, NƯỚC. NẾU THẤY SỰ KHÁC BIỆT PHẢI BẢO CHỒ ĐƠN VỊ THIẾT KẾ BIẾT ĐỂ XỬ LÝ.
* TRƯỚC KHI THI CÔNG, ĐƠN VỊ THI CÔNG VÀ BAN QUẢN LÝ DỰ ÁN CẦN CHỒ ĐƠN VỊ THIẾT KẾ XEM VÀ CHỒN MẪU VẬT LIỆU.

K. HIỆU SYMBOL	NGÀY DATE	MÔ TẢ DESCRIPTION	BY	CHK	APP
00					
NGÀY PHÁT HÀNH DATE OF ISSUE		THIẾT KẾ SƠ BỘ - CONCEPT DESIGN			<input type="checkbox"/>
		THIẾT KẾ CƠ SỞ - BASIC DESIGN			<input type="checkbox"/>
		THIẾT KẾ KỸ THUẬT - TECHNICAL DESIGN			<input type="checkbox"/>
		THIẾT KẾ THI CÔNG - CONSTRUCTION DESIGN			<input checked="" type="checkbox"/>

CHỦ ĐẦU TƯ - INVESTOR:



SAIGONTOURIST
TỔNG CÔNG TY DU LỊCH SÀI GÒN
TNHH MỘT THÀNH VIÊN

ĐƠN VỊ THIẾT KẾ - DESIGN ENGINEER:



CÔNG TY TNHH QUỐC TẾ THÀNH NHÂN
ĐC: 130/2C TRƯỜNG CHINH, P. TÂN HÙNG THUẬN, Q. 12, TP. HCM
VP: 111/16 TÂN HẢI, PHƯỜNG 13, QUẬN TÂN BÌNH, TP. HCM
FAX: (+84 28) 6256 5174
TEL: (+84 28) 6256 5184
E-MAIL: thanhhanquocte@yahoo.com.vn
www.quoctethanhnhan.vn
WEBSITE: www.quoctethanhnhan.vn
GIÁM ĐỐC - DIRECTOR:

KS. NGUYỄN VĂN QUẢ

TÊN CÔNG TRÌNH - PROJECT NAME:
THAY THẾ, ĐỔI MỚI CÔNG NGHỆ HỆ THỐNG LẠNH KHÁCH SẠN CỬU LONG
ĐỊA ĐIỂM: SỐ 1 ĐỒNG KHÔI, P. BẾN NGHÉ, QUẬN 1, TP. HCM

HẠNG MỤC - ITEM:
THAY THẾ, ĐỔI MỚI CÔNG NGHỆ HỆ THỐNG LẠNH

TÊN BẢN VẼ - DRAWING TITLE:
MẶT BẰNG THẢO DẪN HỆ THỐNG ĐHKK VÀ THÔNG GIÓ LẦU 8

CHỦ TRÌ THIẾT KẾ - PRESIDED BY:
KS. TRƯƠNG VĂN HIẾU

THIẾT KẾ - DESIGN:
KS. TRƯƠNG VĂN HIẾU

KIỂM TRA THIẾT KẾ - CHECK DESIGN:
KS. NGUYỄN VĂN ĐỨC

TỶ LỆ - SCALE:	HỒ SƠ THIẾT KẾ THI CÔNG
TÊN FILE - PATH FILE:	
NGÀY GIAO - ISSUE DATE:	BẢN VẼ SỐ - DRAWING NO:
12/2023	TD-AC-205

GHI CHÚ:

* KHI THI CÔNG CÁC ĐƠN VỊ THI CÔNG PHẢI PHỐI HỢP BẢN VẼ TẤT CẢ CÁC BỘ MÔN: KIẾN TRÚC, KẾT CẤU, ĐIỆN, NƯỚC. NẾU THẤY SỰ KHÁC BIỆT PHẢI BẢO CHO ĐƠN VỊ THIẾT KẾ BIẾT ĐỂ XỬ LÝ.
* TRƯỚC KHI THI CÔNG, ĐƠN VỊ THI CÔNG VÀ BAN QUẢN LÝ DỰ ÁN CẦN CHO ĐƠN VỊ THIẾT KẾ XEM VÀ CHỌN MẪU VẬT LIỆU.

K. HIỆU SYMBOL	NGÀY DATE	MÔ TẢ DESCRIPTION	BY	CHK	APP
00					
NGÀY PHÁT HÀNH DATE OF ISSUE		THIẾT KẾ SƠ BỘ - CONCEPT DESIGN			<input type="checkbox"/>
		THIẾT KẾ CƠ SỞ - BASIC DESIGN			<input type="checkbox"/>
		THIẾT KẾ KỸ THUẬT - TECHNICAL DESIGN			<input type="checkbox"/>
		THIẾT KẾ THI CÔNG - CONSTRUCTION DESIGN			<input checked="" type="checkbox"/>

CHỦ ĐẦU TƯ - INVESTOR:



SAIGONTOURIST
TỔNG CÔNG TY DU LỊCH SÀI GÒN
TNHH MỘT THÀNH VIÊN

ĐƠN VỊ THIẾT KẾ - DESIGN ENGINEER:

CÔNG TY TNHH QUỐC TẾ THÀNH NHÂN



ĐC: 130/2C TRƯỜNG CHINH, P. TÂN HUNG THUẬN, Q. 12, TP. HCM
VP: 111/16 TÂN HẢI, PHƯỜNG 13, QUẬN TÂN BÌNH, TP. HCM
FAX: (+84 28) 6256 5174
TEL: (+84 28) 6256 5184
E-MAIL: thanhnhanquoccte@yahoo.com.vn
www.quocctethanhnan.vn
GIÁM ĐỐC - DIRECTOR:

KS. NGUYỄN VĂN QUẢ

TÊN CÔNG TRÌNH - PROJECT NAME:
THAY THẾ, ĐỔI MỚI CÔNG NGHỆ HỆ THỐNG LẠNH KHÁCH SẠN CỬU LONG
ĐỊA ĐIỂM: SỐ 1 ĐỒNG KHÔI, P. BẾN NGHÉ, QUẬN 1, TP. HCM

HẠNG MỤC - ITEM:
THAY THẾ, ĐỔI MỚI CÔNG NGHỆ HỆ THỐNG LẠNH

TÊN BẢN VẼ - DRAWING TITLE:
MẶT BẰNG THÁO DỖ HỆ THỐNG ĐHKK VÀ THÔNG GIÓ TẦNG KỸ THUẬT

CHỦ TRÌ THIẾT KẾ - PRESIDED BY: *Heve*
KS. TRƯỜNG VĂN HIẾU

THIẾT KẾ - DESIGN: *Heve*
KS. TRƯỜNG VĂN HIẾU

KIỂM TRA THIẾT KẾ - CHECK DESIGN: *Đức*
KS. NGUYỄN VĂN ĐỨC

TỶ LỆ - SCALE: HỒ SƠ THIẾT KẾ THI CÔNG

NGÀY GIAO - ISSUE DATE: 12/2023
BẢN VẼ SỐ - DRAWING NO: TD-AC-206

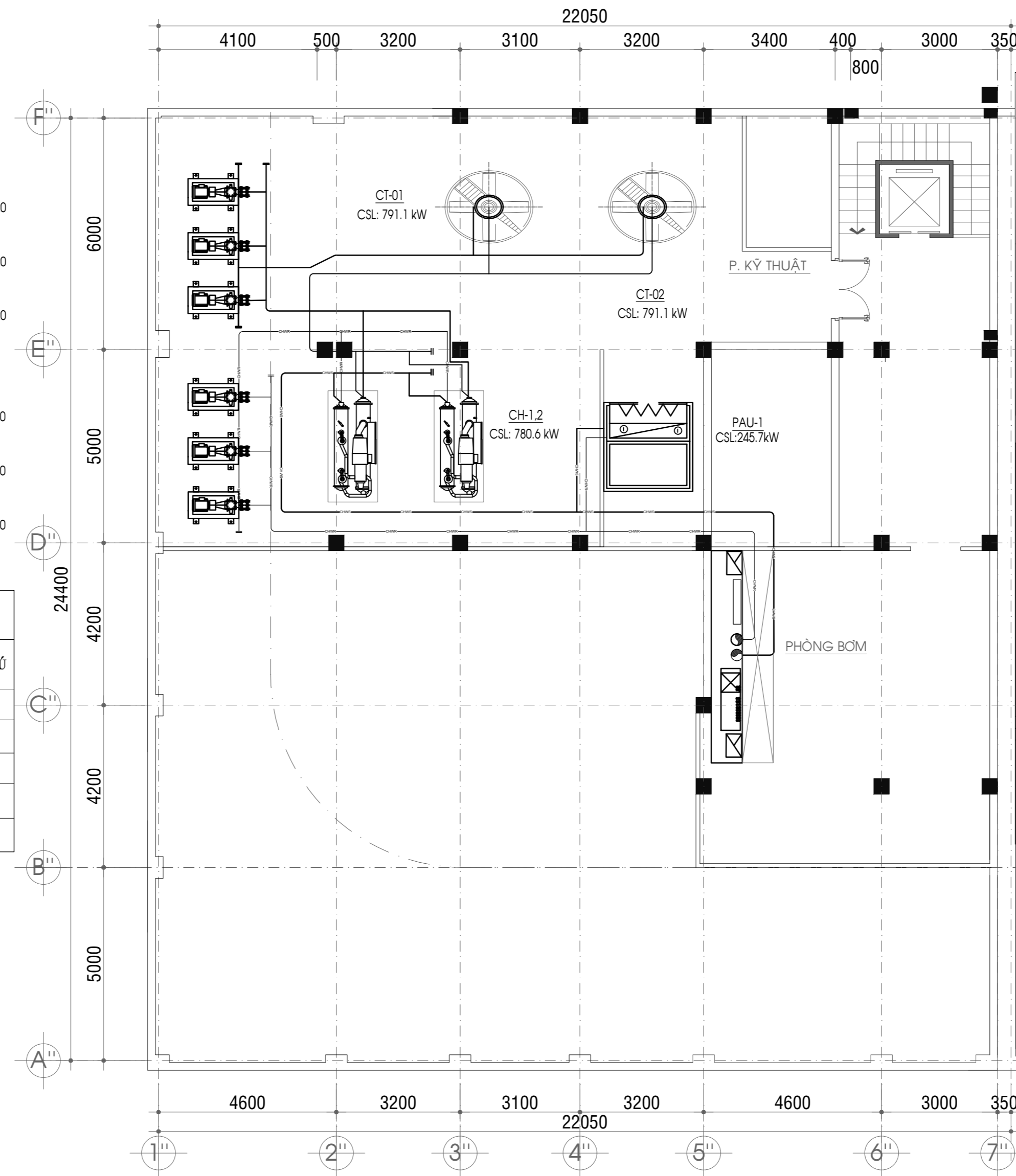

- CUM BƠM THÁP GIẢI NHIỆT**
CDWP-01
48.7 l/s, 32mH2O
CDWP-02
48.7 l/s, 32mH2O
CDWP-03
48.7 l/s, 32mH2O
- CUM BƠM NƯỚC LẠNH**
CHWP-01
37.3 l/s, 68 mH2O
CHWP-02
37.3 l/s, 68 mH2O
CHWP-03
37.3 l/s, 68 mH2O

BẢNG THÔNG SỐ KHỐI LƯỢNG THIẾT BỊ ĐI DỜI TRÊN TẦNG KỸ THUẬT

STT	DANH MỤC	KHỐI LƯỢNG (KG)	SỐ LƯỢNG	TỔNG KHỐI LƯỢNG (KG)	GHI CHÚ
1	CHILLER	3000	2	6,000	
2	THÁP GIẢI NHIỆT	3500	2	7,000	
3	BỘ TRAO ĐỔI KHÔNG KHÍ - PAU	250	1	250	
4	BƠM CHILLEER	200	6	1,200	

NỘI DUNG THÁO DỖ TẦNG KỸ THUẬT:

- THÁO DỖ ĐI DỜI TẤT CẢ CÁC THIẾT BỊ TRONG PHÒNG CHILLER (CHILLER, CÁC CỤM BƠM, PAU)
- THÁO DỖ ĐI DỜI TẤT CẢ CÁC THÁP GIẢI NHIỆT
- THÁO DỖ TOÀN BỘ HỆ THỐNG ỐNG CHILLER, ỐNG NƯỚC NGỪNG VÀ CÁC PHỤ KIỆN ĐI KÈM (VAN CƠ, VAN ĐIỆN, VAN CÂN BẰNG, Y LỌC)
- THÁO DỖ ỐNG GIÓ, ỐNG CHILLER TRỰC ĐỨNG

MẶT BẰNG THÁO DỖ HỆ THỐNG ĐHKK & THÔNG GIÓ TẦNG KỸ THUẬT TL: 1/100

CHI PHÍ THÁO DỠ HỆ THỐNG HIỆN HỮU			
1	Tháo dỡ Dàn lạnh	cái	97,00
2	Tháo dỡ Dàn AHU, chiler, tháp giải nhiệt.. (tính 70% lắp đặt)	tấn	15,52
3	Tháo dỡ ống thông gió (tính 30% chi phí lắp đặt)	m	1.149,00
4	Tháo dỡ cụm bơm chiller	cái	12,00
5	Tháo dỡ quạt thông gió khu WC (60% lắp đặt)	cái	2,00
6	Tháo dỡ miệng gió cấp, gió hồi, gió thải	bộ	327,00
7	Tháo dỡ ống nước ngưng chiller (Tinh 20% lắp đặt)	100m	17,51
8	Tháo dỡ ống nước ngưng máy lạnh (Tinh 20% lắp đặt)	100m	4,18
9	Tháo dỡ tấm pin thu nhiệt máy nóng lạnh năng lượng mặt trời	tấm	21,00
10	Lắp đặt tấm pin thu nhiệt NLMT (vật tư sử dụng lại)	tấm	21,00

GHI CHÚ:

* KHI THI CÔNG CÁC ĐƠN VỊ THI CÔNG PHẢI PHỐI HỢP BẢN VẼ TẤT CẢ CÁC BỘ MÔN: KIẾN TRÚC, KẾT CẤU, ĐIỆN, NƯỚC. NẾU THẤY SỰ KHÁC BIỆT PHẢI BÁO CHO ĐƠN VỊ THIẾT KẾ BIẾT ĐỂ XỬ LÝ.
* TRƯỚC KHI THI CÔNG, ĐƠN VỊ THI CÔNG VÀ BAN QUẢN LÝ DỰ ÁN CẦN CHO ĐƠN VỊ THIẾT KẾ XEM VÀ CHỌN MẪU VẬT LIỆU.

00	K. HIỆU SYMBOL	NGÀY DATE	MÔ TẢ DESCRIPTION	BY	CHK	APP
			THIẾT KẾ SƠ BỘ - CONCEPT DESIGN		<input type="checkbox"/>	
			THIẾT KẾ CƠ SỞ - BASIC DESIGN		<input type="checkbox"/>	
			THIẾT KẾ KỸ THUẬT - TECHNICAL DESIGN		<input type="checkbox"/>	
			THIẾT KẾ THI CÔNG - CONSTRUCTION DESIGN		<input checked="" type="checkbox"/>	

CHỦ ĐẦU TƯ - INVESTOR:



ĐƠN VỊ THIẾT KẾ - DESIGN ENGINEER :



ĐC : 130/2C TRƯỜNG CHINH, P.TÂN HUNG THUẬN, Q.12, TP.HCM
VP : 111/16 TÂN HẢI, PHƯỜNG 13, QUẬN TÂN BÌNH, TP. HCM
FAX : (+84 28) 6256 5174
TEL : (+84 28) 6256 5184
E-MAIL : thanhnhanquocite@yahoo.com.vn
WEBSITE : www.quocetethanhnan.vn

GIÁM ĐỐC - DIRECTOR:

KS. NGUYỄN VĂN QUẢ

TÊN CÔNG TRÌNH - PROJECT NAME:

THAY THẾ, ĐỔI MỚI CÔNG NGHỆ HỆ THỐNG LẠNH KHÁCH SẠN CỬU LONG

ĐỊA ĐIỂM : SỐ 1 ĐỒNG KHÔI, P. BẾN NGHÉ, QUẬN 1, TP.HCM

HẠNG MỤC - ITEM:

THAY THẾ, ĐỔI MỚI CÔNG NGHỆ HỆ THỐNG LẠNH

TÊN BẢN VẼ - DRAWING TITLE:

KHỐI LƯỢNG THÁO DỠ ĐHKK HIỆN HỮU

CHỦ TRÌ THIẾT KẾ - PRESIDED BY:

Handwritten signature
KS. TRƯƠNG VĂN HIẾU

THIẾT KẾ - DESIGN :

Handwritten signature
KS. TRƯƠNG VĂN HIẾU

KIỂM TRA THIẾT KẾ - CHECK DESIGN:

Handwritten signature
KS. NGUYỄN VĂN ĐỨC

TỶ LỆ - SCALE:

HỒ SƠ THIẾT KẾ THI CÔNG

NGÀY GIAO - ISSUE DATE:

BẢN VẼ SỐ - DRAWING NO:

12/2023

TD-AC-301

BẢN VẼ TÁI LẬP - PHẦN XÂY DỰNG

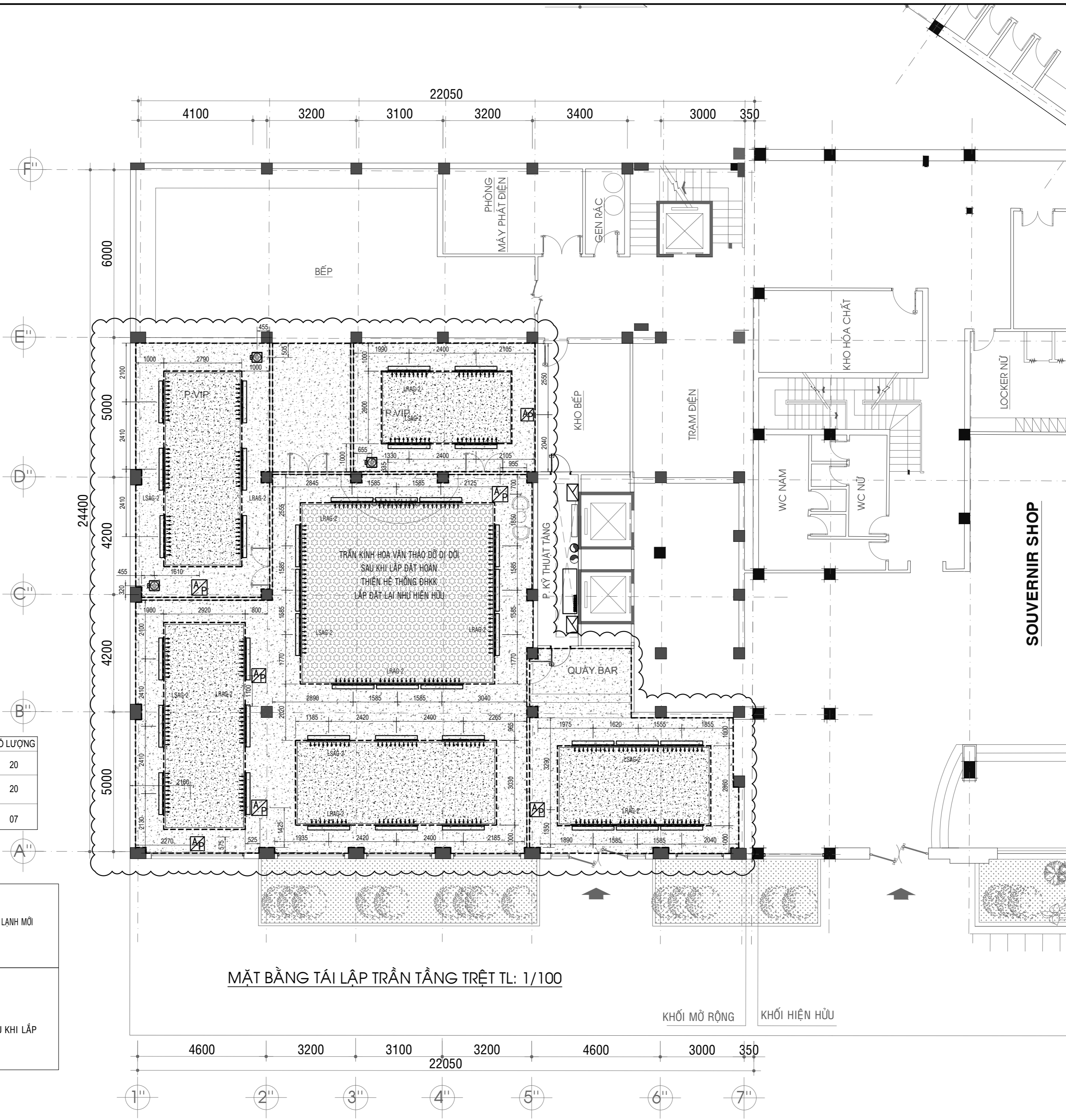

KÍ HIỆU	GHI CHÚ	SỐ LƯỢNG
	MIỆNG GIÓ HÒI LINEAR BAR GRILLE 1500x120	20
	MIỆNG GIÓ CÁP LINEAR BAR GRILLE 1500x120	20
	NÁP THẨM TRẦN THẠCH CAO LỘT LÔNG 500x500	07

NỘI DUNG TÁI LẬP TẦNG TRỆT

- TÁI LẬP LẠI TRẦN THẠCH CAO KHUNG CHÌM CÁC KHU VỰC THAY THẾ HỆ THỐNG MÁY LẠNH MỚI
- LẮP LẠI TRẦN KÍNH HOA VÂN THEO HIỆN TRẠNG BAN ĐẦU
- LẮP ĐẶT MỚI NÁP THẨM 500x500 (NÁP THẨM BẢO TRÌ MÁY LẠNH)

TRẦN THẠCH CAO KHUNG CHÌM LẮP ĐẶT MỚI SƠN NƯỚC HOÀN THIÊN THEO MÀU HIỆN HỮU

TRẦN KÍNH HOA VÂN HIỆN HỮU LẮP ĐẶT LẠI - SAU KHI LẮP ĐẶT HỆ THỐNG LẠNH HOÀN THIÊN

MẶT BẰNG TÁI LẬP TRẦN TẦNG TRỆT TL: 1/100

GHI CHÚ:

- * KHI THI CÔNG CÁC ĐƠN VỊ THI CÔNG PHẢI PHỐI HỢP BẢN VẼ TẤT CẢ CÁC BỘ MÔN: KIẾN TRÚC, KẾT CẤU, ĐIỆN, NƯỚC. NẾU THẤY SỰ KHÁC BIỆT PHẢI BẢO CHỒ ĐƠN VỊ THIẾT KẾ BIẾT ĐỂ XỬ LÝ.
- * TRƯỚC KHI THI CÔNG, ĐƠN VỊ THI CÔNG VÀ BAN QUẢN LÝ DỰ ÁN CẦN CHỌN ĐƠN VỊ THIẾT KẾ XEM VÀ CHỌN MẪU VẬT LIỆU.

K. HIỆU SYMBOL	NGÀY DATE	MÔ TẢ DESCRIPTION	BY	CHK	APP
00					
NGÀY PHÁT HÀNH DATE OF ISSUE		THIẾT KẾ SƠ BỘ - CONCEPT DESIGN			<input type="checkbox"/>
		THIẾT KẾ CƠ SỞ - BASIC DESIGN			<input type="checkbox"/>
		THIẾT KẾ KỸ THUẬT - TECHNICAL DESIGN			<input type="checkbox"/>
		THIẾT KẾ THI CÔNG - CONSTRUCTION DESIGN			<input checked="" type="checkbox"/>

CHỦ ĐẦU TƯ - INVESTOR:

SAIGONTOURIST
 TỔNG CÔNG TY DU LỊCH SÀI GÒN
 TNHH MỘT THÀNH VIÊN

ĐƠN VỊ THIẾT KẾ - DESIGN ENGINEER:

CÔNG TY TNHH QUỐC TẾ THÀNH NHÂN

ĐC: 130/2C TRƯỜNG CHINH, P. TÂN HUNG THUẬN, Q. 12, TP. HCM
 VP: 111/16 TÂN HẢI, PHƯỜNG 13, QUẬN TÂN BÌNH, TP. HCM
 FAX: (+84 28) 6256 5174
 TEL: (+84 28) 6256 5184
 E-MAIL: thanhnhanquocte@yahoo.com.vn
 WEBSITE: www.quoctethanhnan.vn
 GIÁM ĐỐC - DIRECTOR: KS. NGUYỄN VĂN QUẢ

TÊN CÔNG TRÌNH - PROJECT NAME:
THAY THẾ, ĐỔI MỚI CÔNG NGHỆ HỆ THỐNG LẠNH KHÁCH SẠN CỬU LONG

ĐỊA ĐIỂM: SỐ 1 ĐỒNG KHÔI, P. BẾN NGHÉ, QUẬN 1, TP. HCM

HẠNG MỤC - ITEM:
THAY THẾ, ĐỔI MỚI CÔNG NGHỆ HỆ THỐNG LẠNH

TÊN BẢN VẼ - DRAWING TITLE:
MẶT BẰNG TÁI LẬP TRẦN TẦNG TRỆT

CHỦ TRÌ THIẾT KẾ - PRESIDED BY:
 KTS. LÊ NGỌC DUY

THIẾT KẾ - DESIGN:
 KTS. LÊ NGỌC DUY

KIỂM TRA THIẾT KẾ - CHECK DESIGN:
 KTS. TRẦN VIẾT TÂM

TỶ LỆ - SCALE: HỒ SƠ
TÊN FILE - PATH FILE: THIẾT KẾ THI CÔNG

NGÀY GIAO - ISSUE DATE: 12/2023
BẢN VẼ SỐ - DRAWING NO: KT-301

GHI CHÚ:

* KHI THI CÔNG CÁC ĐƠN VỊ THI CÔNG PHẢI PHỐI HỢP BẢN VẼ TẤT CẢ CÁC BỘ MÔN: KIẾN TRÚC, KẾT CẤU, ĐIỆN, NƯỚC. NẾU THẤY SỰ KHÁC BIỆT PHẢI BẢO CHỒN ĐƠN VỊ THIẾT KẾ BIẾT ĐỂ XỬ LÝ.
* TRƯỚC KHI THI CÔNG, ĐƠN VỊ THI CÔNG VÀ BAN QUẢN LÝ DỰ ÁN CẦN CHỌN ĐƠN VỊ THIẾT KẾ XEM VÀ CHỌN MẪU VẬT LIỆU.

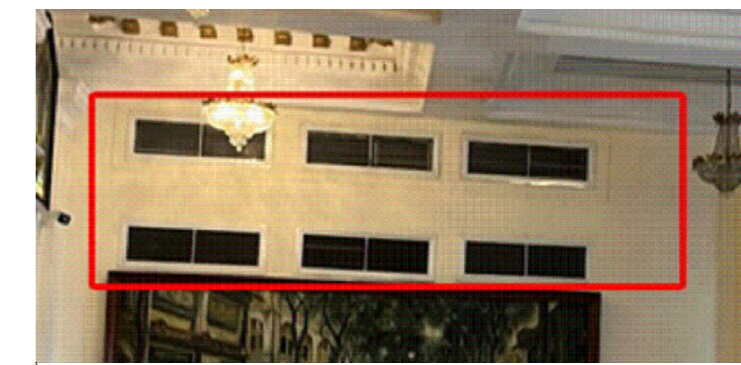

SAU KHI ĐI DỜI VÀ LẮP ĐẶT LAI AHU MỚI SẼ XÂY TÔ LẠI (XÂY TƯỜNG, BÀN BĂNG MÀ TIT VÀO TƯỜNG NGOÀI SƠN TƯỜNG HOÀN THIÊN MÀU THEO MẪU HIỆN HỮU)

KÍ HIỆU	GHI CHÚ	SỐ LƯỢNG
	NẠP THẨM TRẦN THẠCH CAO LỘT LÔNG 500x500	01

- NỘI DUNG TÁI LẬP TRẦN TẦNG LỬNG**
- THẢO DỠ TRẦN THẠCH CAO KHUNG CHÌM KHU VỰC LẮP ĐẶT MÁY LẠNH VÀ KHU VỰC ĐI ĐƯỜNG ỐNG GIÓ, ỐNG CHILLER, ỐNG NƯỚC NGỪNG ...
 - THẢO DỠ TƯỜNG KHU VỰC PHÒNG AHU ĐỂ DỜI VÀ LẮP ĐẶT AHU.
 - SAU THI CÔNG XONG HỆ THỐNG ĐIỀU HÒA KHÔNG KHÍ CẢI TẠO TÁI LẬP LẠI TRẦN, TƯỜNG THEO HIỆN HỮU.

KHU VỰC TÁI LẬP TRẦN THẠCH CAO KHUNG CHÌM

TRẦN THẠCH CAO KHUNG CHÌM LẮP ĐẶT MỚI SƠN NƯỚC HOÀN THIÊN THEO MẪU HIỆN HỮU

TRẦN THẠCH CAO KHUNG CHÌM CHỐNG ẨM LẮP ĐẶT MỚI SƠN NƯỚC HOÀN THIÊN THEO MẪU HIỆN HỮU

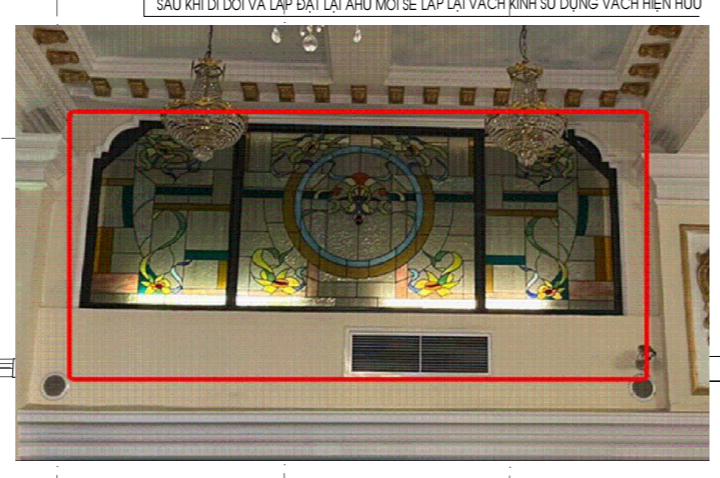
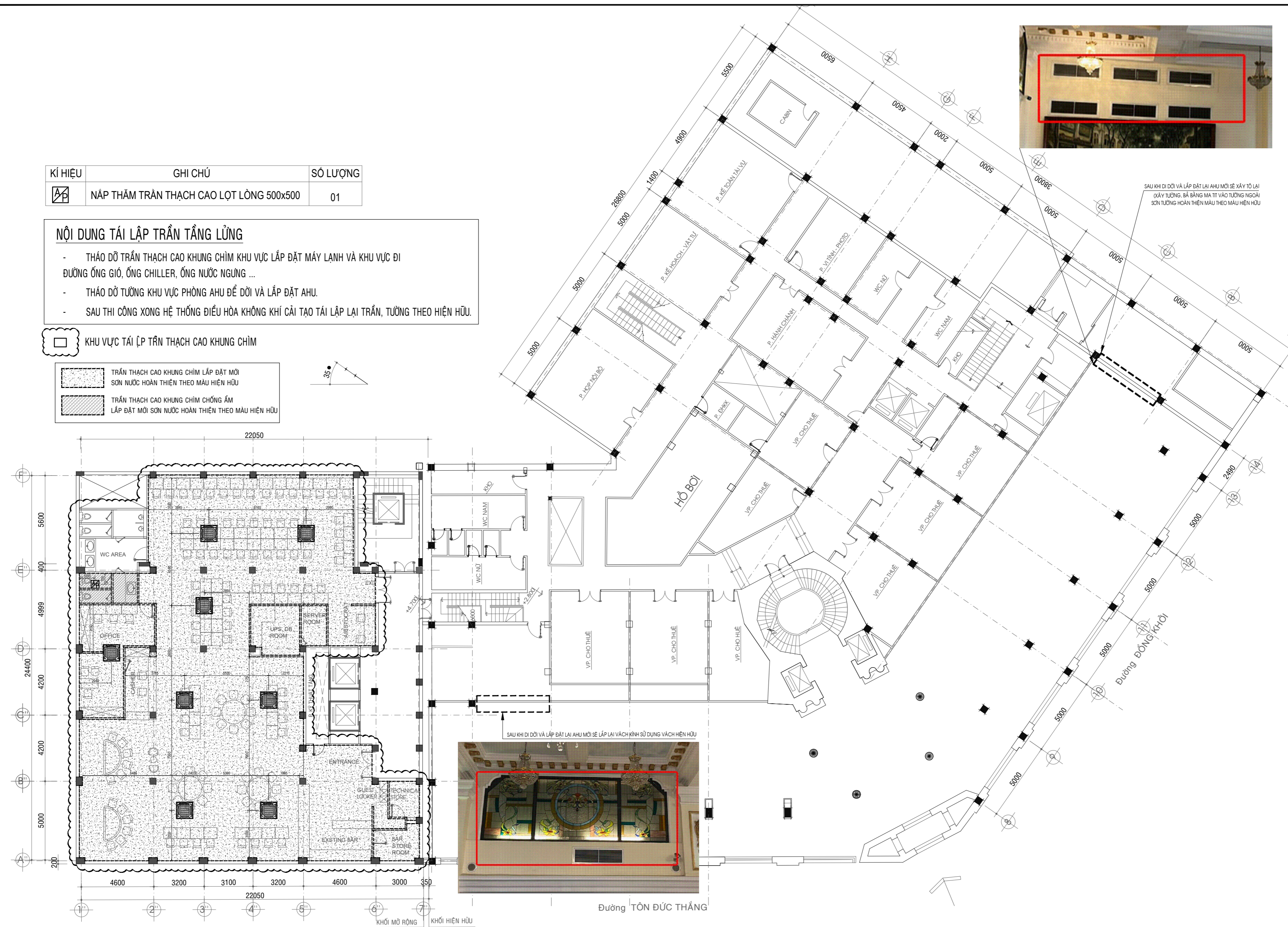

SAU KHI ĐI DỜI VÀ LẮP ĐẶT LAI AHU MỚI SẼ LẮP LAI VÁCH KÍNH SỬ DỤNG VÁCH HIỆN HỮU

MẶT BẰNG TÁI LẬP TRẦN THẠCH CAO TẦNG LỬNG TL: 1/100

00	NGÀY DATE	MÔ TẢ DESCRIPTION	BY	CHK	APP
		THIẾT KẾ SƠ BỘ - CONCEPT DESIGN			<input type="checkbox"/>
		THIẾT KẾ CƠ SỞ - BASIC DESIGN			<input type="checkbox"/>
		THIẾT KẾ KỸ THUẬT - TECHNICAL DESIGN			<input type="checkbox"/>
		THIẾT KẾ THI CÔNG - CONSTRUCTION DESIGN			<input checked="" type="checkbox"/>

CHỦ ĐẦU TƯ - INVESTOR:

SAIGONTOURIST
TỔNG CÔNG TY DU LỊCH SÀI GÒN
TNHH MỘT THÀNH VIÊN

ĐƠN VỊ THIẾT KẾ - DESIGN ENGINEER:

**CÔNG TY TNHH QUỐC TẾ
THÀNH NHÂN**

ĐC: 130/2C TRƯỜNG CHINH, P. TÂN HUNG THUẬN, Q. 12, TP. HCM
VP: 111/16 TÂN HẢI, PHƯỜNG 13, QUẬN TÂN BÌNH, TP. HCM
FAX: (+84 28) 6256 5174
TEL: (+84 28) 6256 5184
E-MAIL: thanhhanquoctet@yahoo.com.vn
WEBSITE: www.quoctethanhhan.vn
GIÁM ĐỐC - DIRECTOR:
KS. NGUYỄN VĂN QUA

TÊN CÔNG TRÌNH - PROJECT NAME:
THAY THẾ, ĐỔI MỚI CÔNG NGHỆ HỆ THỐNG LẠNH KHÁCH SẠN CỬU LONG

ĐỊA ĐIỂM: SỐ 1 ĐỒNG KHÔI, P. BẾN NGHÉ, QUẬN 1, TP. HCM

HẠNG MỤC - ITEM:
THAY THẾ, ĐỔI MỚI CÔNG NGHỆ HỆ THỐNG LẠNH

TÊN BẢN VẼ - DRAWING TITLE:
MẶT BẰNG TÁI LẬP TRẦN THẠCH CAO TẦNG LỬNG

CHỦ TRÌ THIẾT KẾ - PRESIDED BY:

KTS. LÊ NGỌC DUY

THIẾT KẾ - DESIGN:

KTS. LÊ NGỌC DUY

KIỂM TRA THIẾT KẾ - CHECK DESIGN:

KS. TRẦN VIỆT TÂM

TỶ LỆ - SCALE:	HỒ SƠ THIẾT KẾ THI CÔNG
TÊN FILE - PATH FILE:	
NGÀY GIAO - ISSUE DATE:	BẢN VẼ SỐ - DRAWING NO:
12/2023	KT-302

GHI CHÚ:

* KHI THI CÔNG CÁC ĐƠN VỊ THI CÔNG PHẢI PHỐI HỢP BẢN VẼ TẤT CẢ CÁC BỘ MÔN: KIẾN TRÚC, KẾT CẤU, ĐIỆN, NƯỚC. NẾU THẤY SỰ KHÁC BIỆT PHẢI BÁO CHO ĐƠN VỊ THIẾT KẾ BIẾT ĐỂ XỬ LÝ.
* TRƯỚC KHI THI CÔNG, ĐƠN VỊ THI CÔNG VÀ BAN QUẢN LÝ DỰ ÁN CẦN CHO ĐƠN VỊ THIẾT KẾ XEM VÀ CHỌN MẪU VẬT LIỆU.

00					
K. HIỆU SYMBOL	NGÀY DATE	MÔ TẢ DESCRIPTION	BY	CHK	APP
		THIẾT KẾ SƠ BỘ - CONCEPT DESIGN			<input type="checkbox"/>
		THIẾT KẾ CƠ SỞ - BASIC DESIGN			<input type="checkbox"/>
		THIẾT KẾ KỸ THUẬT - TECHNICAL DESIGN			<input type="checkbox"/>
		THIẾT KẾ THI CÔNG - CONSTRUCTION DESIGN			<input checked="" type="checkbox"/>

CHỦ ĐẦU TƯ - INVESTOR:



ĐƠN VỊ THIẾT KẾ - DESIGN ENGINEER :

CÔNG TY TNHH QUỐC TẾ THÀNH NHÂN



ĐC : 130/2C TRƯỜNG CHINH, P. TÂN HUNG THUẬN, Q. 12, TP. HCM
VP : 111/16 TÂN HẢI, PHƯỜNG 13, QUẬN TÂN BÌNH, TP. HCM
FAX : (+84 28) 6256 5174
TEL : (+84 28) 6256 5184
E-MAIL : thanhnhanquoccte@yahoo.com.vn
WEBSITE : www.quocctethanhnhan.vn

GIÁM ĐỐC - DIRECTOR:

KS. NGUYỄN VĂN QUA

TÊN CÔNG TRÌNH - PROJECT NAME:

THAY THẾ, ĐỔI MỚI CÔNG NGHỆ HỆ THỐNG LẠNH KHÁCH SẠN CỬU LONG

ĐỊA ĐIỂM : SỐ 1 ĐỒNG KHÔI, P. BẾN NGHÉ, QUẬN 1, TP. HCM

HẠNG MỤC - ITEM:

THAY THẾ, ĐỔI MỚI CÔNG NGHỆ HỆ THỐNG LẠNH

TÊN BẢN VẼ - DRAWING TITLE:

MẶT BẰNG TÁI LẬP TRẦN LẦU 1 ~ LẦU 6

CHỦ TRÌ THIẾT KẾ - PRESIDED BY:

Nguyễn Lê Ngọc Duy
KTS. LÊ NGỌC DUY

THIẾT KẾ - DESIGN :

Nguyễn Lê Ngọc Duy
KTS. LÊ NGỌC DUY

KIỂM TRA THIẾT KẾ - CHECK DESIGN:

Trần Việt Tâm
KS. TRẦN VIỆT TÂM

TỶ LỆ - SCALE:

HỒ SƠ

TÊN FILE - PATH FILE:

THIẾT KẾ THI CÔNG

NGÀY GIAO - ISSUE DATE:
12/2023

BẢN VẼ SỐ - DRAWING NO:
KT-303

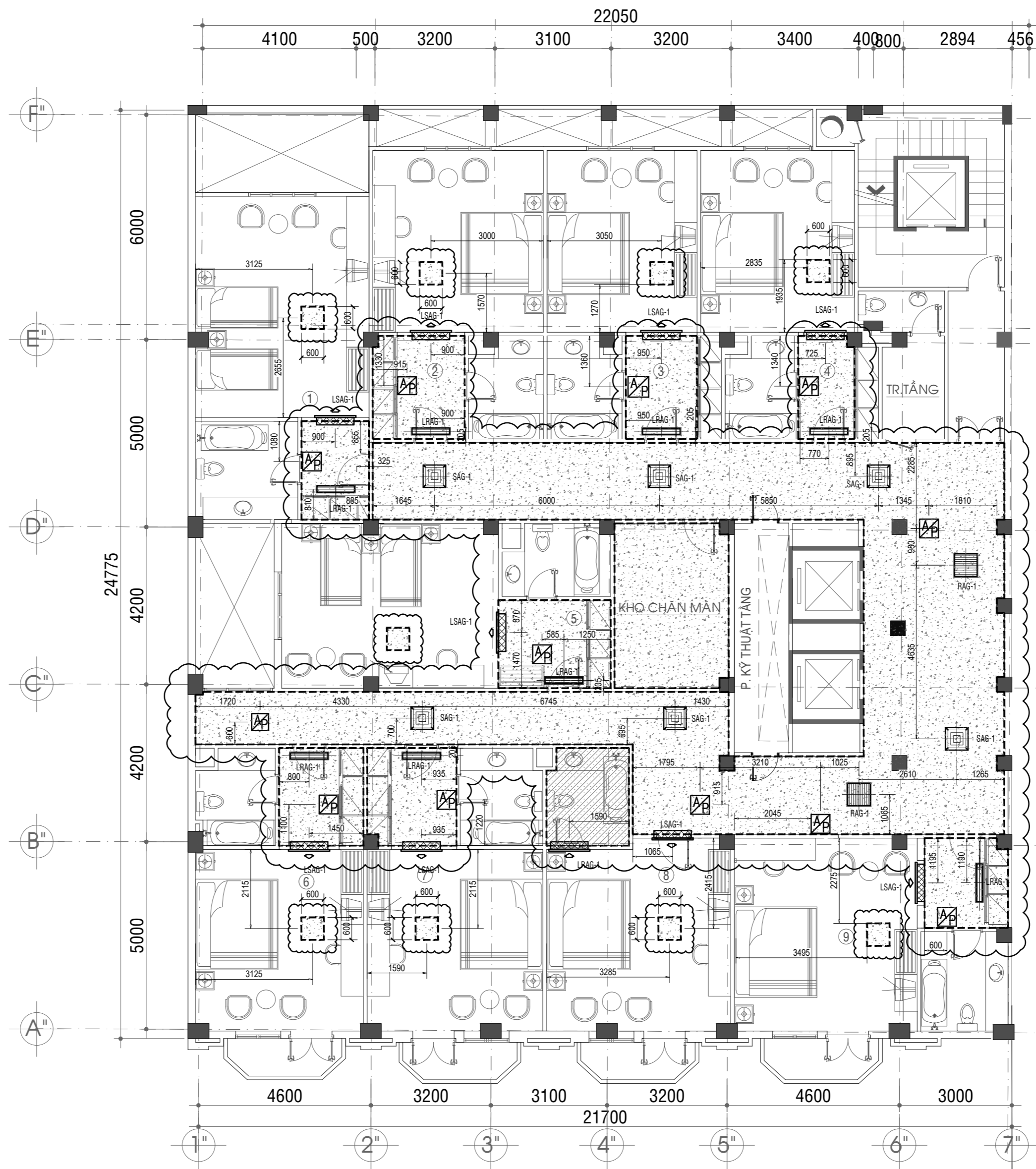

MẶT BẰNG TÁI LẬP TRẦN LẦU 1 ~ LẦU 6 T.L: 1/100

KHỐI MỞ RỘNG

KÍ HIỆU	GHI CHÚ	SỐ LƯỢNG (Lầu 1)	SỐ LƯỢNG (Lầu 1-6)
RAG-1	MIỆNG GIÓ HÒI 2 LỚP 600x600	2	12
SAG-1	MIỆNG GIÓ CÁP 4 HƯỚNG 600x600	6	36
LRAG-1	MIỆNG GIÓ HÒI LINEAR BAR GRILLE 1000x165	9	54
LSAG-1	MIỆNG GIÓ CÁP LINEAR BAR GRILLE 1000x165	9	54
	NÁP THẨM TRẦN THẠCH CAO LỘT LỒNG 500x500	12	72

NỘI DUNG TÁI LẬP TRẦN LẦU 1 ~ LẦU 6

- THẢO DỮ TRẦN THẠCH CAO KHUNG CHÌM KHU VỰC LẮP ĐẶT MÁY LẠNH VÀ KHU VỰC ĐI ĐƯỜNG ỐNG GIÓ, ỐNG CHILLER, ỐNG NƯỚC NGỪNG ...
- SAU THI CÔNG XONG HỆ THỐNG ĐIỀU HÒA KHÔNG KHÍ CẢI TẠO TÁI LẬP LẠI TRẦN THEO HIỆN HỮU

	KHU VỰC TRẦN THẠCH CAO KHUNG CHÌM CẢI TẠO LẮP ĐẶT MỚI
	TRẦN THẠCH CAO KHUNG CHÌM LẮP ĐẶT MỚI SƠN NƯỚC HOÀN THIỆN THEO MÀU HIỆN HỮU
	TRẦN THẠCH CAO KHUNG CHÌM CHỐNG ẨM LẮP ĐẶT MỚI SƠN NƯỚC HOÀN THIỆN THEO MÀU HIỆN HỮU

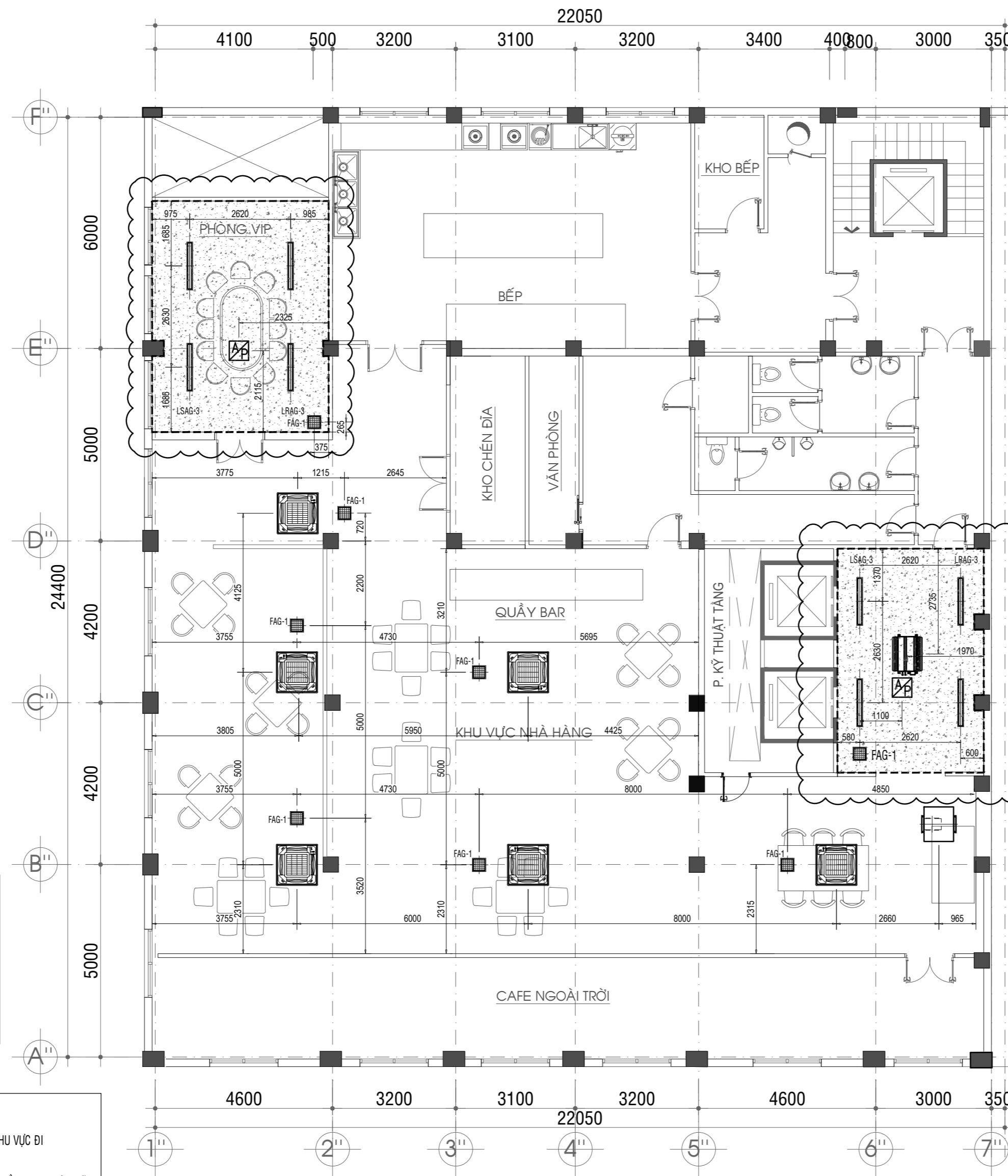

KÍ HIỆU	GHI CHÚ	SỐ LƯỢNG
LRAG-3	MIỆNG GIÓ HỒI LINEAR BAR GRILLE 1200x105	04
LSAG-3	MIỆNG GIÓ CÁP LINEAR BAR GRILLE 1200x105	04
FAG-1	MIỆNG GIÓ CÁP GIÓ TƯƠI 300x300	08
NÁP THẨM TRẦN THẠCH CAO LỘT LÒNG	TRẦN THẠCH CAO KHUNG CHÌM CHỖ LẮP ĐẶT MỖI SƠN NƯỚC HOÀN THIỆN THEO MÀU HIỆN HỮU	02

NỘI DUNG TÁI LẬP TRẦN LẦU 7

- THẢO DÙ TRẦN THẠCH CAO KHUNG CHÌM KHU VỰC ĐẶT MÁY LẠNH VÀ KHU VỰC ĐI ĐƯỜNG ỐNG GIÓ, ỐNG CHILLER, ỐNG NƯỚC NGUNG ...
- SAU THI CÔNG XONG HỆ THỐNG ĐIỀU HÒA KHÔNG KHÍ CẢI TẠO TÁI LẬP TRẦN THEO HIỆN HỮU

- KHU VỰC TRẦN THẠCH CAO KHUNG CHÌM CẢI TẠO LẮP ĐẶT MỖI
- TRẦN THẠCH CAO KHUNG CHÌM LẮP ĐẶT MỖI SƠN NƯỚC HOÀN THIỆN THEO MÀU HIỆN HỮU
- TRẦN THẠCH CAO KHUNG CHÌM CHỐNG ẨM LẮP ĐẶT MỖI SƠN NƯỚC HOÀN THIỆN THEO MÀU HIỆN HỮU

MẶT BẰNG TÁI LẬP TRẦN LẦU 7 TL: 1/100

GHI CHÚ:

- * KHI THI CÔNG CÁC ĐƠN VỊ THI CÔNG PHẢI PHỐI HỢP BẢN VẼ TẤT CẢ CÁC BỘ MÔN: KIẾN TRÚC, KẾT CẤU, ĐIỆN, NƯỚC. NẾU THẤY SỰ KHÁC BIỆT PHẢI BÁO CHO ĐƠN VỊ THIẾT KẾ BIẾT ĐỂ XỬ LÝ.
- * TRƯỚC KHI THI CÔNG, ĐƠN VỊ THI CÔNG VÀ BAN QUẢN LÝ DỰ ÁN CẦN CHO ĐƠN VỊ THIẾT KẾ XEM VÀ CHỌN MẪU VẬT LIỆU.

K. HIỆU SYMBOL	NGÀY DATE	MÔ TẢ DESCRIPTION	BY	CHK	APP
		THIẾT KẾ SƠ BỘ - CONCEPT DESIGN			<input type="checkbox"/>
		THIẾT KẾ CƠ SỞ - BASIC DESIGN			<input type="checkbox"/>
		THIẾT KẾ KỸ THUẬT - TECHNICAL DESIGN			<input type="checkbox"/>
		THIẾT KẾ THI CÔNG - CONSTRUCTION DESIGN			<input checked="" type="checkbox"/>

CHỦ ĐẦU TƯ - INVESTOR:



ĐƠN VỊ THIẾT KẾ - DESIGN ENGINEER:

CÔNG TY TNHH QUỐC TẾ THÀNH NHÂN

ĐC: 130/2C TRƯỜNG CHINH, P. TÂN HUNG THUẬN, Q. 12, TP. HCM
 VP: 111/16 TÂN HẢI, PHƯỜNG 13, QUẬN TÂN BÌNH, TP. HCM
 FAX: (+84 28) 6256 5174
 TEL: (+84 28) 6256 5184
 E-MAIL: thanhnanquocite@yahoo.com.vn
 WEBSITE: www.quocitetanhnan.vn

GIÁM ĐỐC - DIRECTOR:

KS. NGUYỄN VĂN QUẢ

TÊN CÔNG TRÌNH - PROJECT NAME:

THAY THẾ, ĐỔI MỚI CÔNG NGHỆ HỆ THỐNG LẠNH KHÁCH SẠN CỬU LONG

ĐỊA ĐIỂM: SỐ 1 ĐỒNG KHÔI, P. BẾN NGHÉ, QUẬN 1, TP. HCM

HẠNG MỤC - ITEM:

THAY THẾ, ĐỔI MỚI CÔNG NGHỆ HỆ THỐNG LẠNH

TÊN BẢN VẼ - DRAWING TITLE:

MẶT BẰNG TÁI LẬP TRẦN LẦU 7

CHỦ TRÌ THIẾT KẾ - PRESIDED BY:

Nguyễn Lê Ngọc Duy
KTS. LÊ NGỌC DUY

THIẾT KẾ - DESIGN:

Nguyễn Lê Ngọc Duy
KTS. LÊ NGỌC DUY

KIỂM TRA THIẾT KẾ - CHECK DESIGN:

Trần Việt Tâm
KS. TRẦN VIỆT TÂM

TỶ LỆ - SCALE:

HỒ SƠ THIẾT KẾ THI CÔNG

NGÀY GIAO - ISSUE DATE:
12/2023

BẢN VẼ SỐ - DRAWING NO:
KT-304

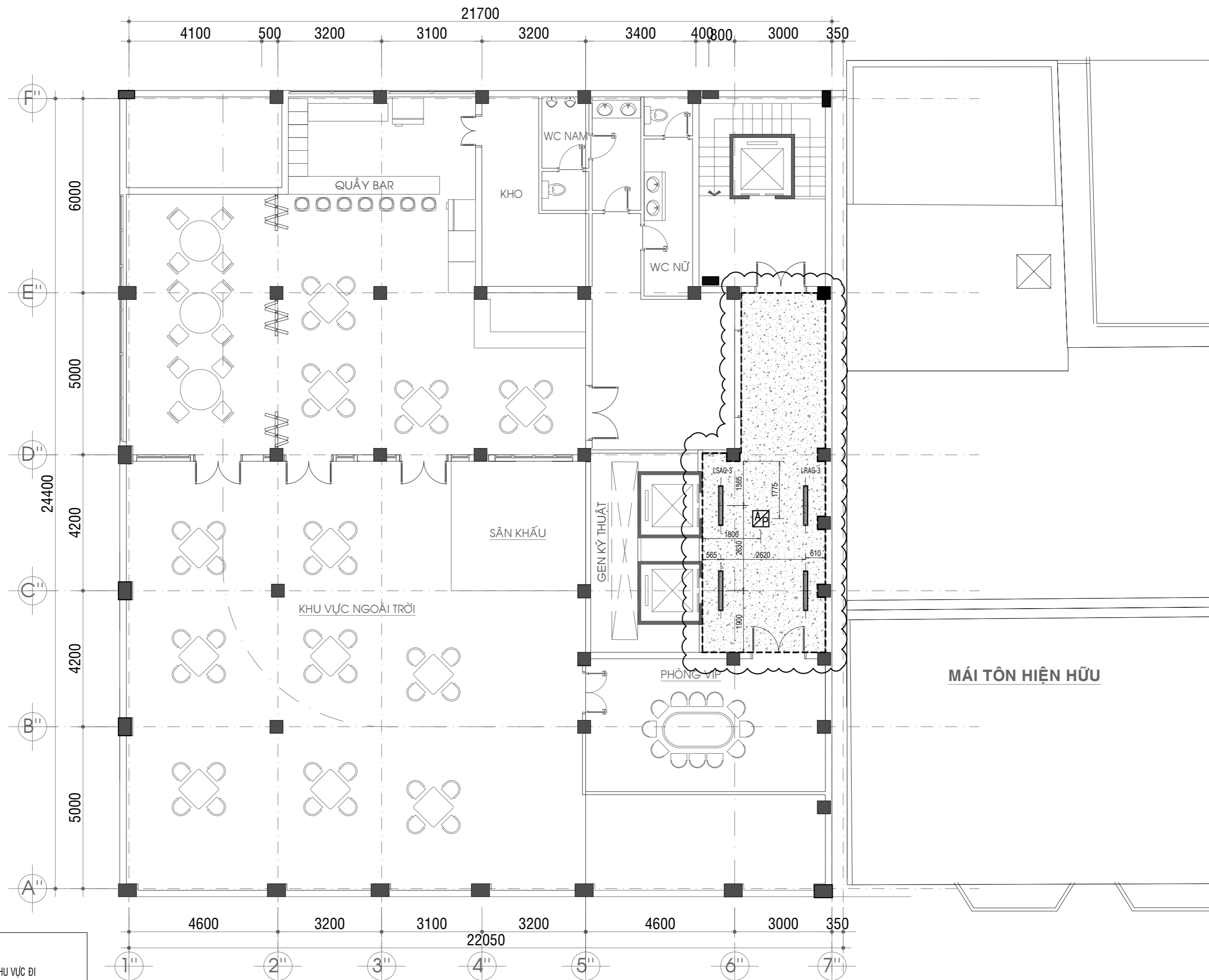

KÍ HIỆU	GHI CHÚ	SỐ LƯỢNG
LRAG-3	MIỆNG GIÓ HÒI LINEAR BAR GRILLE 1200x105	02
LSAG-3	MIỆNG GIÓ CẤP LINEAR BAR GRILLE 1200x105	02
	NÁP THẨM TRẦN THẠCH CAO LỘT LÔNG 500x500	01

NỘI DUNG THÁO DỖ VÀ TÁI LẬP TRẦN LẦU 8

- THÁO DỖ TRẦN THẠCH CAO KHUNG CHÌM KHU VỰC LẮP ĐẶT MÁY LẠNH VÀ KHU VỰC ĐI DƯỜNG ỨNG GIÓ, ỨNG CHILLER, ỨNG NƯỚC NGỪNG ...
- SAU THI CÔNG XONG HỆ THỐNG ĐIỀU HÒA KHÔNG KHÍ CẢI TẠO TÁI LẬP LẠI TRẦN THEO HIỆN HỮU

- KHU VỰC TRẦN THẠCH CAO KHUNG CHÌM CẢI TẠO LẮP ĐẶT MỚI
- TRẦN THẠCH CAO KHUNG CHÌM LẮP ĐẶT MỚI SƠN NƯỚC HOÀN THIỆN THEO MÀU HIỆN HỮU
- TRẦN THẠCH CAO KHUNG CHÌM CHỐNG ẨM LẮP ĐẶT MỚI SƠN NƯỚC HOÀN THIỆN THEO MÀU HIỆN HỮU

MẶT BẰNG TÁI LẬP TRẦN LẦU 8 TL: 1/100

GHI CHÚ:

* KHI THI CÔNG CÁC ĐƠN VỊ THI CÔNG PHẢI PHỐI HỢP BẢN VẼ TẤT CẢ CÁC BỘ MÔN: KIẾN TRÚC, KẾT CẤU, ĐIỆN, NƯỚC. NẾU THẤY SỰ KHÁC BIỆT PHẢI BÁO CHO ĐƠN VỊ THIẾT KẾ BIẾT ĐỂ XỬ LÝ.
* TRƯỚC KHI THI CÔNG, ĐƠN VỊ THI CÔNG VÀ BAN QUẢN LÝ DỰ ÁN CẦN CHO ĐƠN VỊ THIẾT KẾ XEM VÀ CHỌN MẪU VẬT LIỆU.

K. HIỆU SYMBOL	NGÀY DATE	MÔ TẢ DESCRIPTION	BY	CHK	APP
		THIẾT KẾ SƠ BỘ - CONCEPT DESIGN			<input type="checkbox"/>
		THIẾT KẾ CƠ SỞ - BASIC DESIGN			<input type="checkbox"/>
		THIẾT KẾ KỸ THUẬT - TECHNICAL DESIGN			<input type="checkbox"/>
		THIẾT KẾ THI CÔNG - CONSTRUCTION DESIGN			<input checked="" type="checkbox"/>

CHỦ ĐẦU TƯ - INVESTOR:

SAIGONTOURIST
TỔNG CÔNG TY DU LỊCH SÀI GÒN
TNHH MỘT THÀNH VIÊN

ĐƠN VỊ THIẾT KẾ - DESIGN ENGINEER:

CÔNG TY TNHH QUỐC TẾ THÀNH NHÂN

ĐC: 130/2C TRƯỜNG CHINH, P. TÂN HUNG THUẬN, Q. 12, TP. HCM
VP: 111/16 TÂN HẢI, PHƯỜNG 13, QUẬN TÂN BÌNH, TP. HCM
FAX: (+84 28) 6256 5174
TEL: (+84 28) 6256 5184
E-MAIL: thanhnanquoccte@yahoo.com.vn
WEBSITE: www.quocctethanhnan.vn
GIÁM ĐỐC - DIRECTOR:
KS. NGUYỄN VĂN QUA

TÊN CÔNG TRÌNH - PROJECT NAME:
THAY THẾ, ĐỔI MỚI CÔNG NGHỆ HỆ THỐNG LẠNH KHÁCH SẠN CỬU LONG
ĐỊA ĐIỂM: SỐ 1 ĐỒNG KHÔI, P. BẾN NGHÉ, QUẬN 1, TP. HCM

HẠNG MỤC - ITEM:
THAY THẾ, ĐỔI MỚI CÔNG NGHỆ HỆ THỐNG LẠNH

TÊN BẢN VẼ - DRAWING TITLE:
MẶT BẰNG TÁI LẬP TRẦN LẦU 8

CHỦ TRÌ THIẾT KẾ - PRESIDED BY:
KTS. LÊ NGỌC DUY

THIẾT KẾ - DESIGN:
KTS. LÊ NGỌC DUY

KIỂM TRA THIẾT KẾ - CHECK DESIGN:
KS. TRẦN VIẾT TÂM

TỶ LỆ - SCALE: HỒ SƠ THIẾT KẾ THI CÔNG

TÊN FILE - PATH FILE:

NGÀY GIAO - ISSUE DATE: 12/2023
BẢN VẼ SỐ - DRAWING NO: KT-305

BỆ BÊ TỔNG CAO H=250, MÁC 200
BỆ ĐỠ DÀN NÓNG VRV/VRF

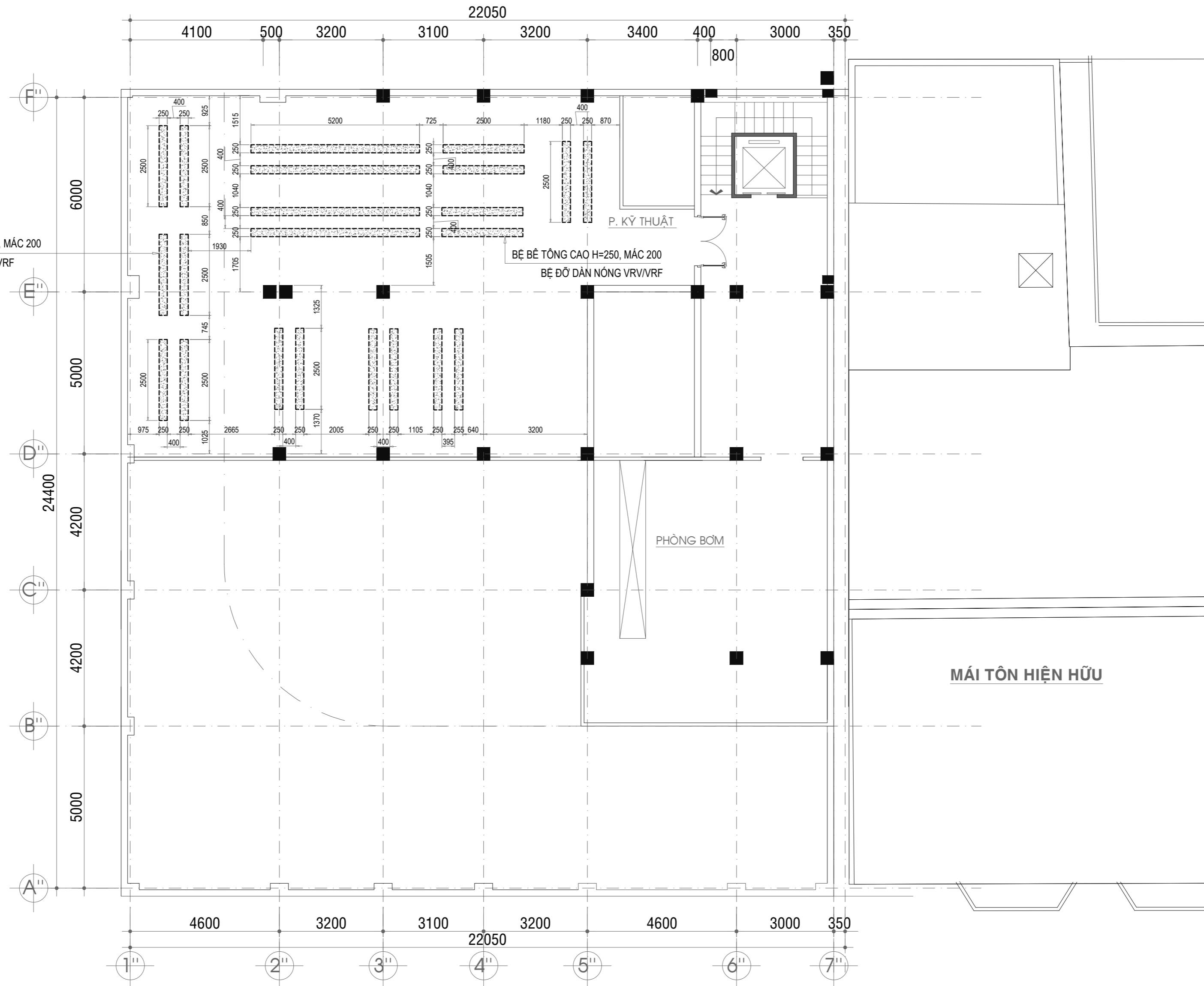

MẶT BẰNG BỐ TRÍ BỆ ĐỠ DÀN NÓNG TẦNG KỸ THUẬT TL: 1/100

GHI CHÚ:

* KHI THI CÔNG CÁC ĐƠN VỊ THI CÔNG PHẢI PHỐI HỢP BẢN VẼ TẤT CẢ CÁC BỘ MÔN: KIẾN TRÚC, KẾT CẤU, ĐIỆN, NƯỚC. NẾU THẤY SỰ KHÁC BIỆT PHẢI BÁO CHO ĐƠN VỊ THIẾT KẾ BIẾT ĐỂ XỬ LÝ.
* TRƯỚC KHI THI CÔNG, ĐƠN VỊ THI CÔNG VÀ BAN QUẢN LÝ DỰ ÁN CẦN CHO ĐƠN VỊ THIẾT KẾ XEM VÀ CHỌN MẪU VẬT LIỆU.

K. HIỆU SYMBOL	NGÀY DATE	MÔ TẢ DESCRIPTION	BY	CHK	APP
00					
NGÀY PHÁT HÀNH DATE OF ISSUE		THIẾT KẾ SƠ BỘ - CONCEPT DESIGN			<input type="checkbox"/>
		THIẾT KẾ CƠ SỞ - BASIC DESIGN			<input type="checkbox"/>
		THIẾT KẾ KỸ THUẬT - TECHNICAL DESIGN			<input type="checkbox"/>
		THIẾT KẾ THI CÔNG - CONSTRUCTION DESIGN			<input checked="" type="checkbox"/>

CHỦ ĐẦU TƯ - INVESTOR:



SAIGONTOURIST
TỔNG CÔNG TY DU LỊCH SÀI GÒN
TNHH MỘT THÀNH VIÊN

ĐƠN VỊ THIẾT KẾ - DESIGN ENGINEER:

CÔNG TY TNHH QUỐC TẾ THÀNH NHÂN



ĐC: 130/2C TRƯỜNG CHINH, P. TÂN HUNG THUẬN, Q. 12, TP. HCM
VP: 111/16 TÂN HẢI, PHƯỜNG 13, QUẬN TÂN BÌNH, TP. HCM
FAX: (+84 28) 6256 5174
TEL: (+84 28) 6256 5184
E-MAIL: thanhnhanquoccte@yahoo.com.vn
WEBSITE: www.quocctethanhnhan.vn

GIÁM ĐỐC - DIRECTOR:
KS. NGUYỄN VĂN QUẢ

TÊN CÔNG TRÌNH - PROJECT NAME:
THAY THẾ, ĐỔI MỚI CÔNG NGHỆ HỆ THỐNG LẠNH KHÁCH SẠN CỬU LONG
ĐỊA ĐIỂM: SỐ 1 ĐỒNG KHÔI, P. BẾN NGHÉ, QUẬN 1, TP. HCM

HẠNG MỤC - ITEM:
THAY THẾ, ĐỔI MỚI CÔNG NGHỆ HỆ THỐNG LẠNH

TÊN BẢN VẼ - DRAWING TITLE:
MẶT BẰNG BỐ TRÍ BỆ ĐỠ DÀN NÓNG TẦNG KỸ THUẬT

CHỦ TRÌ THIẾT KẾ - PRESIDED BY: 
KTS. LÊ NGỌC ĐUỠY

THIẾT KẾ - DESIGN: 
KTS. LÊ NGỌC ĐUỠY

KIỂM TRA THIẾT KẾ - CHECK DESIGN: 
KS. TRẦN VIỆT TÂM

TỶ LỆ - SCALE: HỒ SƠ THIẾT KẾ THI CÔNG

TÊN FILE - PATH FILE:

NGÀY GIAO - ISSUE DATE: 12/2023

BẢN VẼ SỐ - DRAWING NO: KT-306

STT	NỘI DUNG CÔNG VIỆC	ĐƠN VỊ	SL	KÍCH THƯỚC			HỆ SỐ	TẦNG PHẦN	KHỐI LƯỢNG
				ĐÀI	RỘNG	CAO			
HOÀN TRẢ - CẢI TẠO									
13	Xây tường bằng gạch 8x8x18, dày <=30cm, vữa M75	m3							2,628
	Phòng AHU 1		1	4,5	0,18	1,2		0,972	
	Phòng AHU 2		1	4,6	0,18	2		1,656	
14	Trát tường trong, chiều dày 1,5cm, vữa M75	m2							29,2
			2	14,6				29,2	
15	Trần thạch cao dày 9mm, khung nhôm chìm.	m2							1687,19
	Tầng trệt		1	254,5				254,5	
	Tầng lững		1	387,55				387,55	
	Lầu 1, 2...6: DT tháo dỡ		6	156,8				940,8	
	Vị trí bịt các máy lạnh âm trần tháo dỡ		54	0,6	0,6			19,44	
	Lầu 7		1	49,15				49,15	
	Lầu 8		1	35,75				35,75	
16	Trần thạch cao chống ẩm dày 9mm, khung nhôm chìm	m2							39,9
	Tầng lững: Khu WC		1	6,6				6,6	
	Lầu 1, 2...6: Khu WC		6	5,55				33,3	
17	Thi công lắp dựng trần kính (vật tư sử dụng lại)	m2							45,1
	DT tháo dỡ		1	45,1				45,1	
18	Bả bằng bột bả vào tường	m2							29,2
			1	29,2				29,2	
19	Bả bằng bột bả vào trần thạch cao	m2							1727,09
			1	1727,09				1727,09	
20	Sơn trần, tường trong nhà đã bả, 1 nước lót, 2 nước phủ	m2							1756,29
			1	1756,29				1756,29	
21	Lắp dựng vách kính khung nhôm (vật tư sử dụng lại)	m2							9
			1	4,5		2		9	
22	Lắp dựng cửa kính khung nhôm (vật tư sử dụng lại)	m2							
				1,6		2,2			
TỔNG CỘNG									

GHI CHÚ:

* KHI THI CÔNG CÁC ĐƠN VỊ THI CÔNG PHẢI PHỐI HỢP BẢN VẼ TẤT CẢ CÁC BỘ MÔN: KIẾN TRÚC, KẾT CẤU, ĐIỆN, NƯỚC. NẾU THẤY SỰ KHÁC BIỆT PHẢI BẢO CHO ĐƠN VỊ THIẾT KẾ BIẾT ĐỂ XỬ LÝ.
* TRƯỚC KHI THI CÔNG, ĐƠN VỊ THI CÔNG VÀ BAN QUẢN LÝ DỰ ÁN CẦN CHO ĐƠN VỊ THIẾT KẾ XEM VÀ CHỌN MẪU VẬT LIỆU.

00	K. HIỆU SYMBOL	NGÀY DATE	MÔ TẢ DESCRIPTION	BY	CHK	APP
			THIẾT KẾ SƠ BỘ - CONCEPT DESIGN		<input type="checkbox"/>	
			THIẾT KẾ CƠ SỞ - BASIC DESIGN		<input type="checkbox"/>	
			THIẾT KẾ KỸ THUẬT - TECHNICAL DESIGN		<input type="checkbox"/>	
			THIẾT KẾ THI CÔNG - CONSTRUCTION DESIGN		<input checked="" type="checkbox"/>	

CHỦ ĐẦU TƯ - INVESTOR:

SAIGONTOURIST
TỔNG CÔNG TY DU LỊCH SÀI GÒN
TNHH MỘT THÀNH VIÊN

ĐƠN VỊ THIẾT KẾ - DESIGN ENGINEER :

**CÔNG TY TNHH QUỐC TẾ
THÀNH NHÂN**



ĐC : 130/2C TRƯỜNG CHINH, P.TÂN HUNG THUẬN, Q.12, TP.HCM
VP : 111/16 TÂN HẢI, PHƯỜNG 13, QUẬN TÂN BÌNH, TP. HCM
FAX : (+84 28) 6256 5174
TEL : (+84 28) 6256 5184
E-MAIL : thanhnhanquoccte@yahoo.com.vn
WEBSITE : www.quocctethanhnhan.vn

GIÁM ĐỐC - DIRECTOR:

KS. NGUYỄN VĂN QUÀ

TÊN CÔNG TRÌNH - PROJECT NAME:

**THAY THẾ, ĐỔI MỚI CÔNG NGHỆ HỆ
THỐNG LẠNH KHÁCH SẠN CỬU LONG**

ĐỊA ĐIỂM : SỐ 1 ĐỒNG KHÔI, P. BẾN NGHÉ, QUẬN 1, TP.HCM

HẠNG MỤC - ITEM:

**THAY THẾ, ĐỔI MỚI
CÔNG NGHỆ HỆ THỐNG LẠNH**

TÊN BẢN VẼ - DRAWING TITLE:

KHỐI LƯỢNG
TÁI LẬP PHẦN XÂY DỰNG

CHỦ TRÌ THIẾT KẾ - PRESIDED BY:

KTS LÊ NGỌC DUY

THIẾT KẾ - DESIGN :

KTS LÊ NGỌC DUY

KIỂM TRA THIẾT KẾ - CHECK DESIGN:

KS. TRẦN VIỆT TÂM

TỶ LỆ - SCALE:

TÊN FILE - PATH FILE:

NGÀY GIAO - ISSUE DATE:

12/2023

HỒ SƠ

THIẾT KẾ THI CÔNG

BẢN VẼ SỐ - DRAWING NO:

KT-401

BẢN VẼ THIẾT KẾ CẢI TẠO HỆ THỐNG ĐIỀU HÒA VÀ THÔNG GIÓ

KÝ HIỆU VÀ GHI CHÚ CHUNG

THIẾT BỊ

	DÀN NÓNG TRUNG TÂM VRV/VRF
	DÀN NÓNG CỤC BỘ
	DÀN LẠNH ẨM TRẦN NỔI ỚNG GIÓ
	DÀN LẠNH CASSETTE 4 HƯỚNG THỜI
	AHU
	QUẠT HƯỚNG TRỰC
	QUẠT LY TÂM
	QUẠT GẮN TƯỜNG
	QUẠT HÚT ẨM TRẦN
	ỚNG GIÓ
	ỚNG GIÓ MỀM
	LỔ THẨM TRẦN
	LOUVER GIÓ THẢI
	THÔNG TẮC NƯỚC NGỪNG
	BỘ CHIA GAS
	ĐƯỜNG ỚNG GAS LẠNH
	ĐƯỜNG ỚNG NƯỚC NGỪNG
	DÂY REMOTE
	DÂY KHIỂN DÀN NÓNG, DÀN LẠNH
	DÂY CẤP NGUỒN DÀN LẠNH

GHI CHÚ

- BẢN VẼ LÀ 1 PHẦN TRONG HỒ SƠ THIẾT KẾ, ĐƯỢC ĐỌC KẾT HỢP VỚI BẢNG ĐẶC TÍNH KỸ THUẬT VÀ CÁC BẢNG THÔNG KÊ THIẾT BỊ.
- NHỮNG BẢN VẼ NÀY CHỦ YẾU NÊU LÊN NGUYÊN LÝ, KHÔNG THỂ TRÌNH BÀY TOÀN BỘ TÌNH HUỐNG CÓ THỂ XẢY RA. ĐÓ CHỈ ĐƯỢC COI NHƯ MỘT HỆ THỐNG MVAC HOÀN TẤT KHI ĐƯỢC CUNG CẤP TẤT CẢ CÁC THIẾT BỊ CẦN THIẾT, VẬT TƯ, PHỤ TÙNG VÀ PHẦN ĐIỀU KHIỂN
- ỚNG DẪN MÔI CHẤT LẠNH
 - KÍCH CỠ, KÍCH THƯỚC CỦA ỚNG DẪN MÔI CHẤT LẠNH (ỚNG GAS) PHẢI ĐÚNG THEO YÊU CẦU BẢN VẼ THIẾT KẾ VÀ CÁC ĐẶC TÍNH KỸ THUẬT CỦA NHÀ CHẾ TẠO.
 - TẤT CẢ CÁC ĐƯỜNG ỚNG GAS PHẢI ĐƯỢC BỌC CÁCH NHIỆT BẰNG CỐ CẤU TRÚC Ờ KÍN DÀY ÍT NHẤT 15~20mm. VÀ QUẢN NILONG CÁCH ẨM Ờ BÊN NGOÀI.
 - ĐƯỜNG ỚNG GAS ĐI TRÊN TƯỜNG PHẢI ĐƯỢC ĐI ẨM TƯỜNG , ĐI TRÊN TRẦN GIẢ PHẢI ĐƯỢC TREO ĐỘC LẬP
 - KHI HẸN KẾT NỐI ỚNG PHẢI ĐƯỢC THỜI NITO 99,99% BÊN TRONG ỚNG ĐỂ TRÁNH BỊ OXY HÓA BỀ MẶT CỦA ỚNG.
 - KHI THAO TÁC TRÊN ĐƯỜNG ỚNG GAS PHẢI ĐẢM BẢO BA TIỂU CHÍ : SẠCH, KHÔ, KÍN.
- ỚNG DẪN NƯỚC NGỪNG
 - ĐƯỜNG ỚNG NƯỚC NGỪNG ĐƯỢC LẮP ĐẶT THEO BẢN BẢN THIẾT KẾ, ĐÚNG YÊU CẦU CỦA NHÀ CHẾ TẠO VÀ MỘT SỐ GHI CHÚ NHƯ SAU:
 - + TREO ĐỘC LẬP VỚI TỶ TREO REN SUỐT VÀ BỘ THEO ỚNG.
 - + ĐẢM BẢO ĐỘ DỐC ĐƯỜNG ỚNG >= 1/100
 - + BỌC CÁCH NHIỆT BẰNG POLYOLEFIN CỐ CẤU TRÚC Ờ KÍN DÀY ÍT NHẤT 10~15mm, QUẢN NILONG CÁCH ẨM (TRỪ ĐƯỜNG ỚNG TRỰC CHÍNH)
 - CHÚ Ý PHẢI CÓ BẦY MÙI VÀ BẦY NƯỚC CHO ĐƯỜNG ỚNG NƯỚC NGỪNG.
- CẤP NGUỒN
 - NHÀ THẦU ĐIỆN CẤP NGUỒN CHO TẤT CẢ CÁC THIẾT BỊ CỦA HỆ THỐNG MVAC
 - LƯU Ý: CÁC QUẠT THÔNG GIÓ TREO TƯỜNG VÀ ẨM TRẦN CÓ CÔNG TÁC ĐIỀU KHIỂN NGAY TẠI PHÒNG.
- LỔ MỠ XUYẾN SÀN VÀ VÁCH BÊ TÔNG
 - NHÀ THẦU MVAC PHẢI PHỐI HỢP VỚI NHÀ THẦU XÂY DỰNG ĐỂ ĐẠT ỚNG CHỜ VÀ LỔ CHỜ QUA SÀN VÀ VÁCH BÊ TÔNG ĐẢM BẢO KHI ỚNG GIÓ, ỚNG ĐỒNG VÀ ỚNG NƯỚC ĐI QUA CÁC VỊ TRÍ NÀY ĐÚNG KỸ THUẬT.
- KHI THỰC HIỆN CÁC CÔNG VIỆC Ờ CHỖ BỊ CHE KHUẤT PHẢI CUNG CẤP BẢN VẼ CỦA CỬA THẨM VÀ CÁC CỬA CHO VIỆC NGHIỆM THU VÀ BẢO TRÌ
- KÍCH THƯỚC CỦA CÁC BỀ BÊ TÔNG PHẢI ĐƯỢC TRÌNH DUYỆT, PHẦN TRẮNG KẼM XUNH QUANH ĐƯỢC LÀM BỜ NHẢ THẦU CƠ KHÍ, PHẦN BÊN TÔNG ĐƯỢC LÀM BỜ NHẢ THẦU KHÁC.
- ĐẢM BẢO TẤT CẢ CÁC LỔ XUYẾN TƯỜNG, XUYẾN TRẦN PHẢI ĐƯỢC CHỐNG THẨM THÍCH HỢP TRONG VÀ SAU THỜI GIAN XÂY DỰNG.
- CÁC BỘ CẢM BIẾN NHIỆT ĐỘ PHẢI ĐẠT Ờ ĐỘ CAO 1200mm TÍNH TỪ MẶT SÀN HOÀN THIỆN, THI CÔNG DƯ 2m DÂY TRÊN BỘ ĐIỀU KHIỂN NHIỆT ĐỘ TRONG KHÔNG GIAN TRẦN. VỊ TRÍ CUỐI CÙNG ĐƯỢC XÁC ĐỊNH TRÊN CÔNG TRƯỜNG DO CÁC KỸ SƯ PHÊ DUYỆT
- TẤT CẢ CÁC KÍCH THƯỚC ỚNG GIÓ LÀ KÍCH THƯỚC BÊN TRONG VÀ LÀ KÍCH THƯỚC CẦN THIẾT CHO LƯU LƯỢNG GIÓ ĐI BÊN TRONG ỚNG GIÓ.
- CHIỀU DÀI ỚNG MỀM KHÔNG VƯỢT QUÁ 2.5m.
- VẬN TỐC TRONG ỚNG GIÓ MỀM KHÔNG VƯỢT QUÁ 3.5 m/s.
- NHÀ THẦU PHẢI Ệ TRÌNH BỘ BẢN VẼ THI CÔNG VỚI ĐẦY ĐỦ CHI TIẾT CHO NHÀ TƯ VẤN PHÊ DUYỆT. BỘ BẢN VẼ NÀY SẼ ĐƯỢC ẤP DỤNG THI CÔNG KHI ĐÃ ĐƯỢC ĐÓNG DẤU CHẤP THUẬN.
- TẤT CẢ CÁC KHE HỠ KHI ỚNG GIÓ XUYẾN TƯỜNG, SÀN PHẢI ĐƯỢC TRẮT KÍN BẰNG VẬT LIỆU NGĂN CHÁY.
- TẤT CẢ CÁC DÀN LẠNH PHẢI ĐƯỢC LỰA CHỌN TRÊN CƠ SỞ VẬN TỐC TRUNG BÌNH.
- NHÀ THẦU PHẢI CÓ TRÁCH NHIỆM TÍNH TOÁN LẠI CỘT ẤP TÍNH CỦA CÁC THIẾT BỊ (BƠM, QUẠT,...) THEO THỰC TẾ TẠI CÔNG TRƯỜNG.

CHỮ VIẾT TẮT

CDU	CONDENSER UNIT/ DÀN NÓNG	SAG	SUPPLY AIR GRILL/ MIỆNG GIÓ CẤP
FCU	FAN COIL UNIT/ DÀN LẠNH	RAG	RETURN AIR GRILL/ MIỆNG GIÓ HỒI
EAF	EXHAUST AIR FAN/ QUẠT HÚT GIÓ THẢI	T/A	TO ABOVE/ LÊN TRÊN
c/w	COMPLETE WITH/ CỘNG VỚI	F/A	FROM ABOVE/ TỪ BÊN TRÊN
EAL	EXHAUST AIR LOUVER / LOUVER GIÓ THẢI	T/B	TO BELOW/ XUỐNG DƯỚI
I.S	INSECT SCREENS/ LƯỚI CHẶN CÔN TRÙNG	F/B	FROM BELOW/ TỪ BÊN DƯỚI

GHI CHÚ:

* KHI THI CÔNG CÁC ĐƠN VỊ THI CÔNG PHẢI PHỐI HỢP BẢN VẼ VỚI TẤT CẢ CÁC BỘ MÔN: KIẾN TRÚC, KẾT CẤU, ĐIỆN, NƯỚC. NẾU THẤY SỰ KHÁC BIỆT PHẢI BÁO CHO ĐƠN VỊ THIẾT KẾ BIẾT ĐỂ XỬ LÝ.
* TRƯỚC KHI THI CÔNG, ĐƠN VỊ THI CÔNG VÀ BAN QUẢN LÝ DỰ ẢN CẦN CHO ĐƠN VỊ THIẾT KẾ XEM VÀ CHỌN MẪU VẬT LIỆU.

00					
K.HIEU SYMBOL	NGÀY DATE	MÔ TẢ DESCRIPTION	BY	CHK	APP
		THIẾT KẾ SƠ BỘ - CONCEPT DESIGN		<input type="checkbox"/>	
		THIẾT KẾ CƠ SỞ - BASIC DESIGN		<input type="checkbox"/>	
		THIẾT KẾ KỸ THUẬT - TECHNICAL DESIGN		<input type="checkbox"/>	
		THIẾT KẾ THI CÔNG - CONSTRUCTION DESIGN		<input checked="" type="checkbox"/>	

CHỦ ĐẦU TƯ - INVESTOR:

SAIGONTOURIST
TỔNG CÔNG TY DU LỊCH SÀI GÒN
TNHH MỘT THÀNH VIÊN

ĐƠN VỊ THIẾT KẾ - DESIGN ENGINEER :

CÔNG TY TNHH QUỐC TẾ THÀNH NHÂN

ĐC : 130/2C TRƯỜNG CHINH, P.TÂN HUNG THUẬN, Q.12 , TP.HCM
VP : 111/16 TÂN HẢI, PHƯỜNG 13, QUẬN TÂN BÌNH, TP. HCM
FAX : (+84 28) 6256 5174
TEL : (+84 28) 6256 5184
E-MAIL : thanhnhanquoccte@yahoo.com.vn
WEBSITE : www.quocctethanhnhan.vn

GIÁM ĐỐC - DIRECTOR:
KS. NGUYỄN VĂN QUA

TÊN CÔNG TRÌNH - PROJECT NAME:

THAY THẾ, ĐỔI MỚI CÔNG NGHỆ HỆ THỐNG LẠNH KHÁCH SẠN CỬU LONG

ĐỊA ĐIỂM : SỐ 1 ĐỒNG KHÔI, P. BẾN NGHÉ, QUẬN 1, TP.HCM

HẠNG MỤC - ITEM:

THAY THẾ, ĐỔI MỚI CÔNG NGHỆ HỆ THỐNG LẠNH

TÊN BẢN VẼ - DRAWING TITLE:

GHI CHÚ - KÝ HIỆU

CHỦ TRÌ THIẾT KẾ - PRESIDED BY:

THIẾT KẾ - DESIGN :

KIỂM TRA THIẾT KẾ - CHECK DESIGN :

TỶ LỆ - SCALE: HỒ SƠ THIẾT KẾ THI CÔNG

TÊN FILE - PATH FILE:

NGÀY GIAO - ISSUE DATE: 12/2023

BẢN VẼ SỐ - DRAWING NO: MV-001

DANH SÁCH THIẾT BỊ HỆ THỐNG ĐIỀU HÒA KHÔNG KHÍ

STT	TÊN THIẾT BỊ	VỊ TRÍ LẮP ĐẶT	SỐ LƯỢNG	CHUNG LOẠI	CÔNG SUẤT LẠNH (kW)	LƯU LƯỢNG GIÓ (m3/phút)	DIỆN NGUỒN (VOLT/PHASE/Hz)	GHI CHÚ
A DÀN LẠNH VRF								
TẦNG TRỆT								
1	FCU-GF-1	TẦNG TRỆT	01	DÀN LẠNH ẨM TRẦN NỔI ỒNG GIÓ	5.6	9.5/11/13	220/1/50	DÀN LẠNH KẼM BƠM NƯỚC NGỪNG VÀ BỘ ĐIỀU KHIỂN KHÔNG DÂY
2	FCU-GF-2	TẦNG TRỆT	01	DÀN LẠNH ẨM TRẦN NỔI ỒNG GIÓ	11.2	23/28/32	220/1/50	DÀN LẠNH KẼM BƠM NƯỚC NGỪNG VÀ BỘ ĐIỀU KHIỂN KHÔNG DÂY
3	FCU-GF-3-7	TẦNG TRỆT	05	DÀN LẠNH ẨM TRẦN NỔI ỒNG GIÓ	14.0	28/34/37	220/1/50	DÀN LẠNH KẼM BƠM NƯỚC NGỪNG VÀ BỘ ĐIỀU KHIỂN KHÔNG DÂY
TẦNG LỬNG								
1	FCU-MF-5	TẦNG LỬNG	01	DÀN LẠNH CASSETTE 4 HƯỚNG	7.1	15/17/18	220/1/50	DÀN LẠNH KẼM BƠM NƯỚC NGỪNG VÀ BỘ ĐIỀU KHIỂN KHÔNG DÂY
2	FCU-MF-2-4,6-8	TẦNG LỬNG	07	DÀN LẠNH CASSETTE 4 HƯỚNG	9.0	15/19/21	220/1/50	DÀN LẠNH KẼM BƠM NƯỚC NGỪNG VÀ BỘ ĐIỀU KHIỂN KHÔNG DÂY
LẦU 1								
1	FCU-1F-1-9	LẦU 1	09	DÀN LẠNH ẨM TRẦN NỔI ỒNG GIÓ	5.6	9.5/11/13	220/1/50	DÀN LẠNH KẼM BƠM NƯỚC NGỪNG VÀ BỘ ĐIỀU KHIỂN KHÔNG DÂY
2	FCU-1F-HL-1-2	LẦU 1	02	DÀN LẠNH ẨM TRẦN NỔI ỒNG GIÓ	9.0	14.5/18/21	220/1/50	DÀN LẠNH KẼM BƠM NƯỚC NGỪNG VÀ BỘ ĐIỀU KHIỂN KHÔNG DÂY
LẦU 2								
1	FCU-2F-1-9	LẦU 2	09	DÀN LẠNH ẨM TRẦN NỔI ỒNG GIÓ	5.6	9.5/11/13	220/1/50	DÀN LẠNH KẼM BƠM NƯỚC NGỪNG VÀ BỘ ĐIỀU KHIỂN KHÔNG DÂY
2	FCU-2F-HL-1-2	LẦU 2	02	DÀN LẠNH ẨM TRẦN NỔI ỒNG GIÓ	9.0	14.5/18/21	220/1/50	DÀN LẠNH KẼM BƠM NƯỚC NGỪNG VÀ BỘ ĐIỀU KHIỂN KHÔNG DÂY
LẦU 3								
1	FCU-3F-1-9	LẦU 3	09	DÀN LẠNH ẨM TRẦN NỔI ỒNG GIÓ	5.6	9.5/11/13	220/1/50	DÀN LẠNH KẼM BƠM NƯỚC NGỪNG VÀ BỘ ĐIỀU KHIỂN KHÔNG DÂY
2	FCU-3F-HL-1-2	LẦU 3	02	DÀN LẠNH ẨM TRẦN NỔI ỒNG GIÓ	9.0	14.5/18/21	220/1/50	DÀN LẠNH KẼM BƠM NƯỚC NGỪNG VÀ BỘ ĐIỀU KHIỂN KHÔNG DÂY
LẦU 4								
1	FCU-4F-1-9	LẦU 4	09	DÀN LẠNH ẨM TRẦN NỔI ỒNG GIÓ	5.6	9.5/11/13	220/1/50	DÀN LẠNH KẼM BƠM NƯỚC NGỪNG VÀ BỘ ĐIỀU KHIỂN KHÔNG DÂY
2	FCU-4F-HL-1-2	LẦU 4	02	DÀN LẠNH ẨM TRẦN NỔI ỒNG GIÓ	9.0	14.5/18/21	220/1/50	DÀN LẠNH KẼM BƠM NƯỚC NGỪNG VÀ BỘ ĐIỀU KHIỂN KHÔNG DÂY
LẦU 5								
1	FCU-5F-1-9	LẦU 5	09	DÀN LẠNH ẨM TRẦN NỔI ỒNG GIÓ	5.6	9.5/11/13	220/1/50	DÀN LẠNH KẼM BƠM NƯỚC NGỪNG VÀ BỘ ĐIỀU KHIỂN KHÔNG DÂY
2	FCU-5F-HL-1-2	LẦU 5	02	DÀN LẠNH ẨM TRẦN NỔI ỒNG GIÓ	9.0	14.5/18/21	220/1/50	DÀN LẠNH KẼM BƠM NƯỚC NGỪNG VÀ BỘ ĐIỀU KHIỂN KHÔNG DÂY
LẦU 6								
1	FCU-6F-1-9	LẦU 6	09	DÀN LẠNH ẨM TRẦN NỔI ỒNG GIÓ	5.6	9.5/11/13	220/1/50	DÀN LẠNH KẼM BƠM NƯỚC NGỪNG VÀ BỘ ĐIỀU KHIỂN KHÔNG DÂY
2	FCU-6F-HL-1-2	LẦU 6	02	DÀN LẠNH ẨM TRẦN NỔI ỒNG GIÓ	9.0	14.5/18/21	220/1/50	DÀN LẠNH KẼM BƠM NƯỚC NGỪNG VÀ BỘ ĐIỀU KHIỂN KHÔNG DÂY
LẦU 7								
1	FCU-7F-1-6	LẦU 7	06	DÀN LẠNH CASSETTE 4 HƯỚNG	11.2	20/26/29	220/1/50	DÀN LẠNH KẼM BƠM NƯỚC NGỪNG VÀ BỘ ĐIỀU KHIỂN KHÔNG DÂY
2	FCU-7F-7	LẦU 7	01	DÀN LẠNH ẨM TRẦN NỔI ỒNG GIÓ	7.1	13.5/16/19	220/1/50	DÀN LẠNH KẼM BƠM NƯỚC NGỪNG VÀ BỘ ĐIỀU KHIỂN KHÔNG DÂY
3	FCU-7F-8	LẦU 7	01	DÀN LẠNH ẨM TRẦN NỔI ỒNG GIÓ	5.6	9.5/11/13	220/1/50	DÀN LẠNH KẼM BƠM NƯỚC NGỪNG VÀ BỘ ĐIỀU KHIỂN KHÔNG DÂY
B MÁY LẠNH CỤC BỘ								
LẦU 8 (MÁY LẠNH CỤC BỘ)								
1	FCU-8F-1	LẦU 8	01	DÀN LẠNH ẨM TRẦN NỔI ỒNG GIÓ	7.1	14/16/18	220/1/50	DÀN LẠNH KẼM BƠM NƯỚC NGỪNG VÀ BỘ ĐIỀU KHIỂN KHÔNG DÂY

D THIẾT BỊ ĐIỀU HÒA KHÔNG KHÍ AHU								
KÝ HIỆU	VỊ TRÍ	SỐ LƯỢNG (Bộ)	TỔNG CÔNG SUẤT LẠNH (kW)	BỘ LỌC	TỶ SỐ TẮT ẮP SUẤT (Pa)	LƯU LƯỢNG GIÓ (L/s)	DIỆN NGUỒN (VOLT/PHASE/Hz)	GHI CHÚ
1	AHU-MF-1	TẦNG LỬNG	01	G4,F8	500	4560	380/3/50	AHU KHÔNG CÓ BOX HỒI, PHƯƠNG ÁN GIÓ HỒI PHÒNG TỰ DO
2	AHU-MF-2	TẦNG LỬNG	01	G4,F8	500	4560	380/3/50	AHU KHÔNG CÓ BOX HỒI, PHƯƠNG ÁN GIÓ HỒI PHÒNG TỰ DO

DANH SÁCH THIẾT BỊ HỆ THỐNG ĐIỀU HÒA KHÔNG KHÍ

STT	TÊN THIẾT BỊ	VỊ TRÍ LẮP ĐẶT	SỐ LƯỢNG	CHUNG LOẠI	CÔNG SUẤT LẠNH KW/HP	DIỆN NGUỒN (VOLT/PHASE/Hz)	GHI CHÚ
C DÀN NÓNG VRF							
TẦNG KỸ THUẬT							
1	CDU-RF-1	TẦNG KT	01	GIẢI NHIỆT GIÓ	88/32	380/3/50	
2	CDU-RF-2	TẦNG KT	01	GIẢI NHIỆT GIÓ	155/55	380/3/50	
3	CDU-RF-3	TẦNG KT	01	GIẢI NHIỆT GIÓ	155/55	380/3/50	
4	CDU-RF-4	TẦNG KT	01	GIẢI NHIỆT GIÓ	73/26	380/3/50	
5	CDU-RF-5	TẦNG KT	01	GIẢI NHIỆT GIÓ	68/24	380/3/50	
6	CDU-RF-6	TẦNG KT	01	GIẢI NHIỆT GIÓ	68/24	380/3/50	
7	CDU-RF-7	TẦNG KT	01	GIẢI NHIỆT GIÓ	68/24	380/3/50	
8	CDU-RF-8	TẦNG KT	01	GIẢI NHIỆT GIÓ	68/24	380/3/50	
9	CDU-RF-9	TẦNG KT	01	GIẢI NHIỆT GIÓ	68/24	380/3/50	
10	CDU-RF-10	TẦNG KT	01	GIẢI NHIỆT GIÓ	68/24	380/3/50	
11	CDU-RF-11	TẦNG KT	01	GIẢI NHIỆT GIÓ	81.5/30	380/3/50	

DANH SÁCH QUẠT HỆ THỐNG THÔNG GIÓ

STT	KÍ HIỆU	CHUNG LOẠI	VỊ TRÍ LẮP ĐẶT	LƯU LƯỢNG GIÓ (L/s)	CỘT ẮP (Pa)	V - Ph - Hz	CÔNG SUẤT ĐIỆN (kW)	SỐ LƯỢNG (BỘ)	GHI CHÚ
E HỆ THỐNG THÔNG GIÓ									
1	EAF-GF-1-3	QUẠT HÚT ẨM TRẦN	TẦNG TRỆT	180	50	220-1-50	0.05	03	
3	FAF-MF-1	QUẠT HƯỚNG TRỰC	TẦNG LỬNG	500	250	220-1-50	0.32	01	
4	FAF-1F-1	QUẠT HƯỚNG TRỰC	LẦU 1	250	250	220-1-50	0.13	01	
5	FAF-2F-1	QUẠT HƯỚNG TRỰC	LẦU 2	250	250	220-1-50	0.13	01	
6	FAF-3F-1	QUẠT HƯỚNG TRỰC	LẦU 3	250	250	220-1-50	0.13	01	
7	FAF-4F-1	QUẠT HƯỚNG TRỰC	LẦU 4	250	250	220-1-50	0.13	01	
8	FAF-5F-1	QUẠT HƯỚNG TRỰC	LẦU 5	250	250	220-1-50	0.13	01	
9	FAF-6F-1	QUẠT HƯỚNG TRỰC	LẦU 6	250	250	220-1-50	0.13	01	
10	FAF-7F-1	QUẠT HƯỚNG TRỰC	LẦU 7	1000	250	220-1-50	0.84	01	

GHI CHÚ:

* KHI THI CÔNG CÁC ĐƠN VỊ THI CÔNG PHẢI PHỐI HỢP BẢN VẼ TẤT CẢ CÁC BỘ MÔN: KIẾN TRÚC, KẾT CẤU, ĐIỆN, NƯỚC. NẾU THẤY SỰ KHÁC BIỆT PHẢI BÁO CHO ĐƠN VỊ THIẾT KẾ BIẾT ĐỂ XỬ LÝ.
* TRƯỚC KHI THI CÔNG, ĐƠN VỊ THI CÔNG VÀ BAN QUẢN LÝ DỰ ÁN CẦN CHO ĐƠN VỊ THIẾT KẾ XEM VÀ CHỌN MẪU VẬT LIỆU.

K.HIỆU SYMBOL	NGÀY DATE	MÔ TẢ DESCRIPTION	BY	CHK	APP
NGÀY PHÁT HÀNH DATE OF ISSUE		THIẾT KẾ SƠ BỘ - CONCEPT DESIGN		<input type="checkbox"/>	
		THIẾT KẾ CƠ SỞ - BASIC DESIGN		<input type="checkbox"/>	
		THIẾT KẾ KỸ THUẬT - TECHNICAL DESIGN		<input type="checkbox"/>	
		THIẾT KẾ THI CÔNG - CONSTRUCTION DESIGN		<input checked="" type="checkbox"/>	

CHỦ ĐẦU TƯ - INVESTOR:



ĐƠN VỊ THIẾT KẾ - DESIGN ENGINEER :

CÔNG TY TNHH QUỐC TẾ THÀNH NHÂN



ĐC : 130/2C TRƯỜNG CHINH, P.TÂN HUNG THUẬN, Q.12 , TP.HCM
VP : 111/16 TÂN HẢI, PHƯỜNG 13, QUẬN TÂN BÌNH, TP. HCM
FAX : (+84 28) 6256 5174
TEL : (+84 28) 6256 5184
E-MAIL : thanhnhanquoccte@yahoo.com.vn
WEBSITE : www.quocctethanhnhan.vn

GIÁM ĐỐC - DIRECTOR:

KS. NGUYỄN VĂN QUẢ

TÊN CÔNG TRÌNH - PROJECT NAME:

THAY THẾ, ĐỔI MỜI CÔNG NGHỆ HỆ THỐNG LẠNH KHÁCH SẠN CỬU LONG

ĐỊA ĐIỂM : SỐ 1 ĐỒNG KHÔI, P. BẾN NGHÉ, QUẬN 1, TP.HCM

HẠNG MỤC - ITEM:

THAY THẾ, ĐỔI MỜI CÔNG NGHỆ HỆ THỐNG LẠNH

TÊN BẢN VẼ - DRAWING TITLE:

DANH SÁCH THIẾT BỊ

CHỦ TRÌ THIẾT KẾ - PRESIDED BY:

Handwritten signature
KS. TRƯƠNG VĂN HIẾU

THIẾT KẾ - DESIGN :

Handwritten signature
KS. TRƯƠNG VĂN HIẾU

KIỂM TRA THIẾT KẾ - CHECK DESIGN :

Handwritten signature
KS. NGUYỄN VĂN ĐỨC

TỶ LỆ - SCALE:

HỒ SƠ THIẾT KẾ THI CÔNG

TÊN FILE - PATH FILE:

NGÀY GIAO - ISSUE DATE:

BẢN VẼ SỐ - DRAWING NO:

12/2023

MV-002

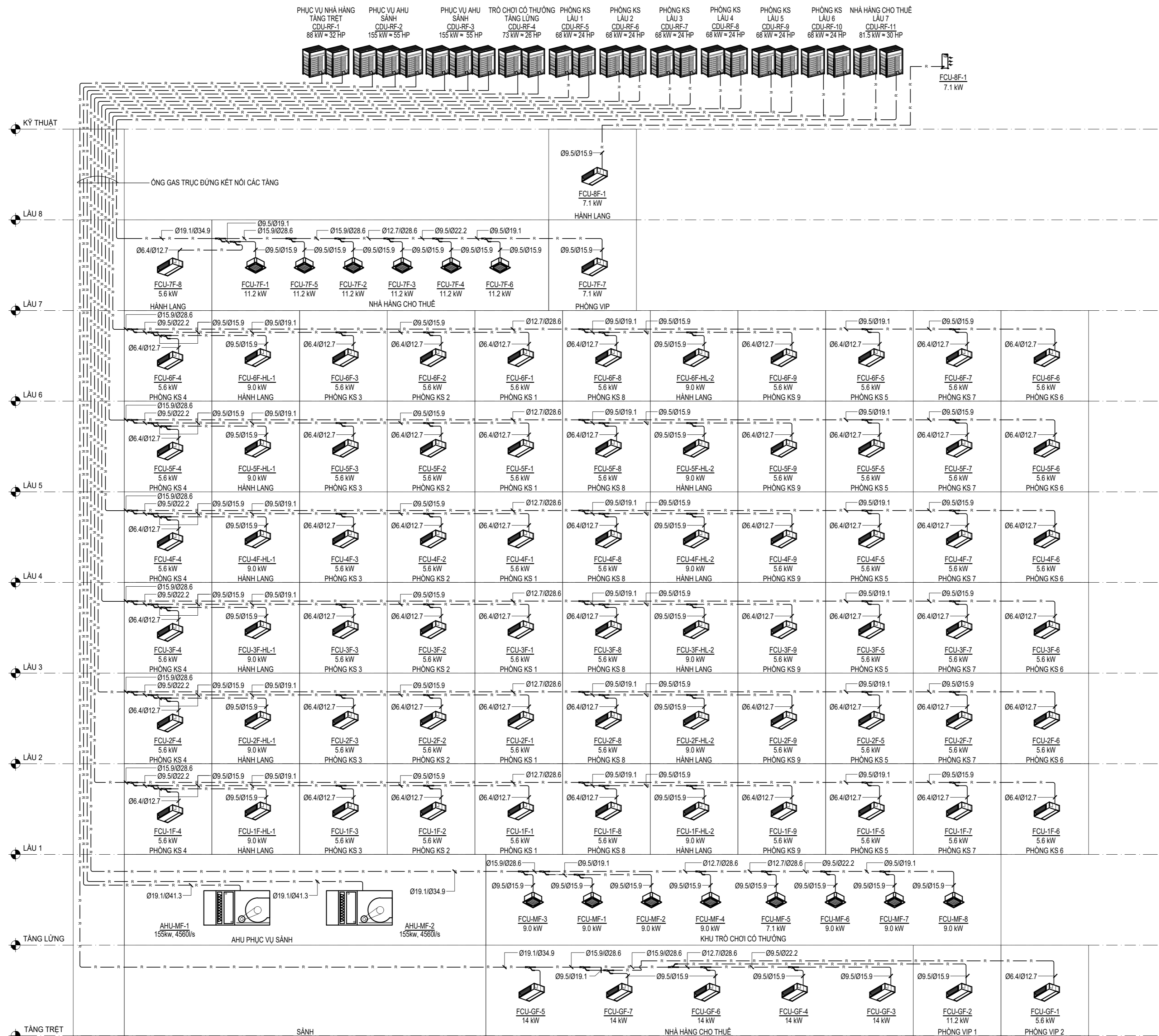

GHI CHÚ: KÍCH THƯỚC ỚNG GAS, ỚNG NƯỚC NGUNG VÀ DÂY ĐIỀU KHIỂN SẼ ĐƯỢC KIỂM TRA LẠI VÀ CHỌN THEO NHÀ CUNG CẤP ĐƯỢC LỰA CHỌN
MỖI DÀN LẠNH ĐỀU CÓ BƠM NƯỚC NGUNG VÀ BỘ ĐIỀU KHIỂN KHÔNG DÂY ĐI KẼM

GHI CHÚ:

* KHI THI CÔNG CÁC ĐƠN VỊ THI CÔNG PHẢI PHỐI HỢP BẢN VẼ TẤT CẢ CÁC BỘ MÔN: KIẾN TRÚC, KẾT CẤU, ĐIỆN, NƯỚC. NẾU THẤY SỰ KHÁC BIỆT PHẢI BÁO CHO ĐƠN VỊ THIẾT KẾ BIẾT ĐỂ XỬ LÝ.
* TRƯỚC KHI THI CÔNG, ĐƠN VỊ THI CÔNG VÀ BAN QUẢN LÝ DỰ ÁN CẦN CHO ĐƠN VỊ THIẾT KẾ XEM VÀ CHỌN MẪU VẬT LIỆU.

K.HIEU SYMBOL	NGÀY DATE	MÔ TẢ DESCRIPTION	BY	CHK	APP
		THIẾT KẾ SƠ BỘ - CONCEPT DESIGN			<input type="checkbox"/>
		THIẾT KẾ CƠ SỞ - BASIC DESIGN			<input type="checkbox"/>
		THIẾT KẾ KỸ THUẬT - TECHNICAL DESIGN			<input type="checkbox"/>
		THIẾT KẾ THI CÔNG - CONSTRUCTION DESIGN			<input checked="" type="checkbox"/>

CHỦ ĐẦU TƯ - INVESTOR:

SAIGONTOURIST
TỔNG CÔNG TY DU LỊCH SÀI GÒN
TNHH MỘT THÀNH VIÊN

ĐƠN VỊ THIẾT KẾ - DESIGN ENGINEER:

CÔNG TY TNHH QUỐC TẾ THÀNH NHÂN
ĐC: 130/2C TRƯỜNG CHINH, P. TÂN HƯNG THUẬN, Q. 12, TP. HCM
VP: 111/16 TÂN HẢI, PHƯỜNG 13, QUẬN TÂN BÌNH, TP. HCM
FAX: (+84 28) 6256 5174
TEL: (+84 28) 6256 5184
E-MAIL: thanhnhanquoccte@yahoo.com.vn
WEBSITE: www.quocctethanhnhan.vn
GIÁM ĐỐC - DIRECTOR:
KS. NGUYỄN VĂN QUẢ

TÊN CÔNG TRÌNH - PROJECT NAME:

THAY THẾ, ĐỔI MỚI CÔNG NGHỆ HỆ THỐNG LẠNH KHÁCH SẠN CỬU LONG
ĐỊA ĐIỂM: SỐ 1 ĐỒNG KHÔI, P. BẾN NGHÉ, QUẬN 1, TP. HCM

HẠNG MỤC - ITEM:

THAY THẾ, ĐỔI MỚI CÔNG NGHỆ HỆ THỐNG LẠNH

TÊN BẢN VẼ - DRAWING TITLE:

SƠ ĐỒ NGUYÊN LÝ HỆ THỐNG ỚNG GAS

CHỦ TRÌ THIẾT KẾ - PRESIDED BY:

Handwritten signature
KS. TRƯƠNG VĂN HIẾU

THIẾT KẾ - DESIGN:

Handwritten signature
KS. TRƯƠNG VĂN HIẾU

KIỂM TRA THIẾT KẾ - CHECK DESIGN:

Handwritten signature
KS. NGUYỄN VĂN ĐỨC

TỶ LỆ - SCALE:

HỒ SƠ THIẾT KẾ THI CÔNG

TÊN FILE - PATH FILE:

BẢN VẼ SỐ - DRAWING NO:

12/2023 MV-101

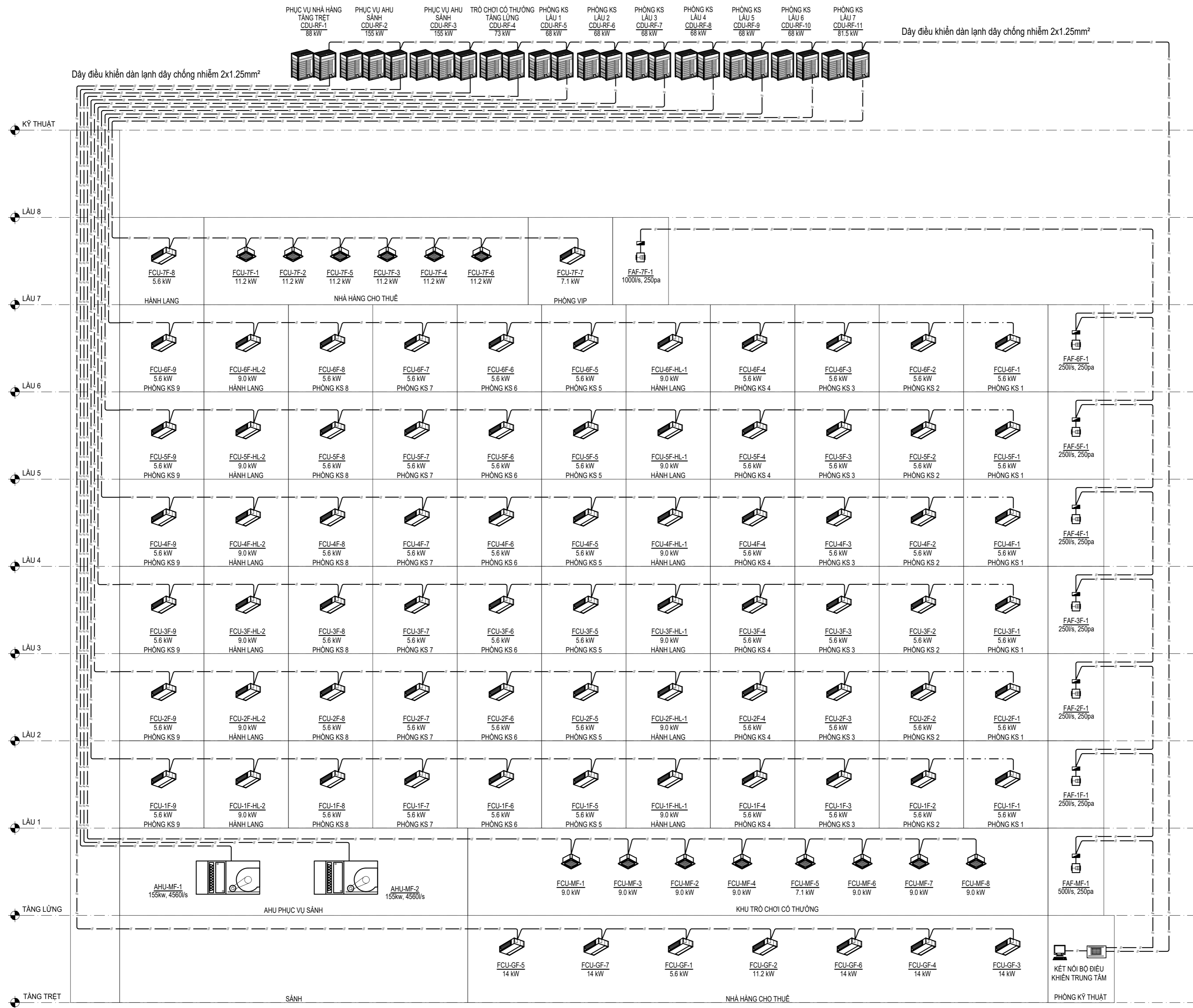

Dây điều khiển dàn lạnh dây chống nhiễu 2x1.25mm²

Dây điều khiển dàn lạnh dây chống nhiễu 2x1.25mm²

- PHỤC VỤ NHÀ HÀNG TẦNG TRỆT CDU-RF-1 88 kW
- PHỤC VỤ AHU SÂN CDU-RF-2 155 kW
- PHỤC VỤ AHU SÂN CDU-RF-3 155 kW
- TRÒ CHƠI CÓ THƯỜNG TANG LŨNG CDU-RF-4 73 kW
- PHÒNG KS LẦU 1 CDU-RF-5 68 kW
- PHÒNG KS LẦU 2 CDU-RF-6 68 kW
- PHÒNG KS LẦU 3 CDU-RF-7 68 kW
- PHÒNG KS LẦU 4 CDU-RF-8 68 kW
- PHÒNG KS LẦU 5 CDU-RF-9 68 kW
- PHÒNG KS LẦU 6 CDU-RF-10 68 kW
- PHÒNG KS LẦU 7 CDU-RF-11 81.5 kW

KỸ THUẬT
LẦU 8
LẦU 7
LẦU 6
LẦU 5
LẦU 4
LẦU 3
LẦU 2
LẦU 1
TANG LŨNG
TANG TRỆT

GHI CHÚ: KÍCH THƯỚC ỚNG GAS, ỚNG NƯỚC NGUNG VÀ DÂY ĐIỀU KHIỂN SẼ ĐƯỢC KIỂM TRA LẠI VÀ CHỌN THEO NHÀ CUNG CẤP ĐƯỢC LỰA CHỌN MỖI DÀN LẠNH ĐỀU CÓ BƠM NƯỚC NGUNG VÀ BỘ ĐIỀU KHIỂN KHÔNG DÂY ĐI KÈM

☐ BỘ MỞ RỘNG KẾT NỐI THIẾT BỊ NGOÀI VỊ VỚI BỘ ĐIỀU KHIỂN TRUNG TÂM (CẬP NHẬT LẠI SỐ LƯỢNG VÀ PHƯƠNG THỨC KẾT NỐI THEO NHÀ CUNG CẤP ĐƯỢC CHỌN)

GHI CHÚ:

* KHI THI CÔNG CÁC ĐƠN VỊ THI CÔNG PHẢI PHỐI HỢP BẢN VẼ TẤT CẢ CÁC BỘ MÔN: KIẾN TRÚC, KẾT CẤU, ĐIỆN, NƯỚC. NẾU THẤY SỰ KHÁC BIỆT PHẢI BẢO CHO ĐƠN VỊ THIẾT KẾ BIẾT ĐỂ XỬ LÝ.
* TRƯỚC KHI THI CÔNG, ĐƠN VỊ THI CÔNG VÀ BAN QUẢN LÝ DỰ ÁN CẦN CHO ĐƠN VỊ THIẾT KẾ XEM VÀ CHỌN MẪU VẬT LIỆU.

K.HIEU SYMBOL	NGÀY DATE	MÔ TẢ DESCRIPTION	BY	CHK	APP
00					
THIẾT KẾ SƠ BỘ - CONCEPT DESIGN					<input type="checkbox"/>
THIẾT KẾ CƠ SỞ - BASIC DESIGN					<input type="checkbox"/>
THIẾT KẾ KỸ THUẬT - TECHNICAL DESIGN					<input type="checkbox"/>
THIẾT KẾ THI CÔNG - CONSTRUCTION DESIGN					<input checked="" type="checkbox"/>

CHỦ ĐẦU TƯ - INVESTOR:

SAIGONTOURIST
TỔNG CÔNG TY DU LỊCH SÀI GÒN
TNHH MỘT THÀNH VIÊN

ĐƠN VỊ THIẾT KẾ - DESIGN ENGINEER:
CÔNG TY TNHH QUỐC TẾ THÀNH NHÂN

ĐC : 130/2C TRƯỜNG CHINH, P.TÂN HƯNG THUẬN, Q.12 , TP.HCM
VP : 111/16 TÂN HẢI, PHƯỜNG 13, QUẬN TÂN BÌNH, TP. HCM
FAX : (+84 28) 6256 5174
TEL : (+84 28) 6256 5184
E-MAIL : thanhnhanquoccte@yahoo.com.vn
WEBSITE : www.quocctethanhnhan.vn
GIÁM ĐỐC - DIRECTOR:

KS. NGUYỄN VĂN QUA

TÊN CÔNG TRÌNH - PROJECT NAME:
THAY THẾ, ĐỔI MỚI CÔNG NGHỆ HỆ THỐNG LẠNH KHÁCH SẠN CỬU LONG
ĐỊA ĐIỂM : SỐ 1 ĐỒNG KHỞI, P. BẾN NGHÉ, QUẬN 1, TP.HCM

HẠNG MỤC - ITEM:
THAY THẾ, ĐỔI MỚI CÔNG NGHỆ HỆ THỐNG LẠNH

TÊN BẢN VẼ - DRAWING TITLE:
SƠ ĐỒ NGUYÊN LÝ DÂY ĐIỀU KHIỂN

CHỦ TRÌ THIẾT KẾ - PRESIDED BY:

KS. TRƯƠNG VĂN HIẾU

THIẾT KẾ - DESIGN :

KS. TRƯƠNG VĂN HIẾU

KIỂM TRA THIẾT KẾ - CHECK DESIGN :

KS. NGUYỄN VĂN ĐỨC

TỶ LỆ - SCALE:	HỒ SƠ THIẾT KẾ THI CÔNG
TÊN FILE - PATH FILE:	BẢN VẼ SỐ - DRAWING NO:
NGÀY GIAO - ISSUE DATE:	12/2023
	MV-102

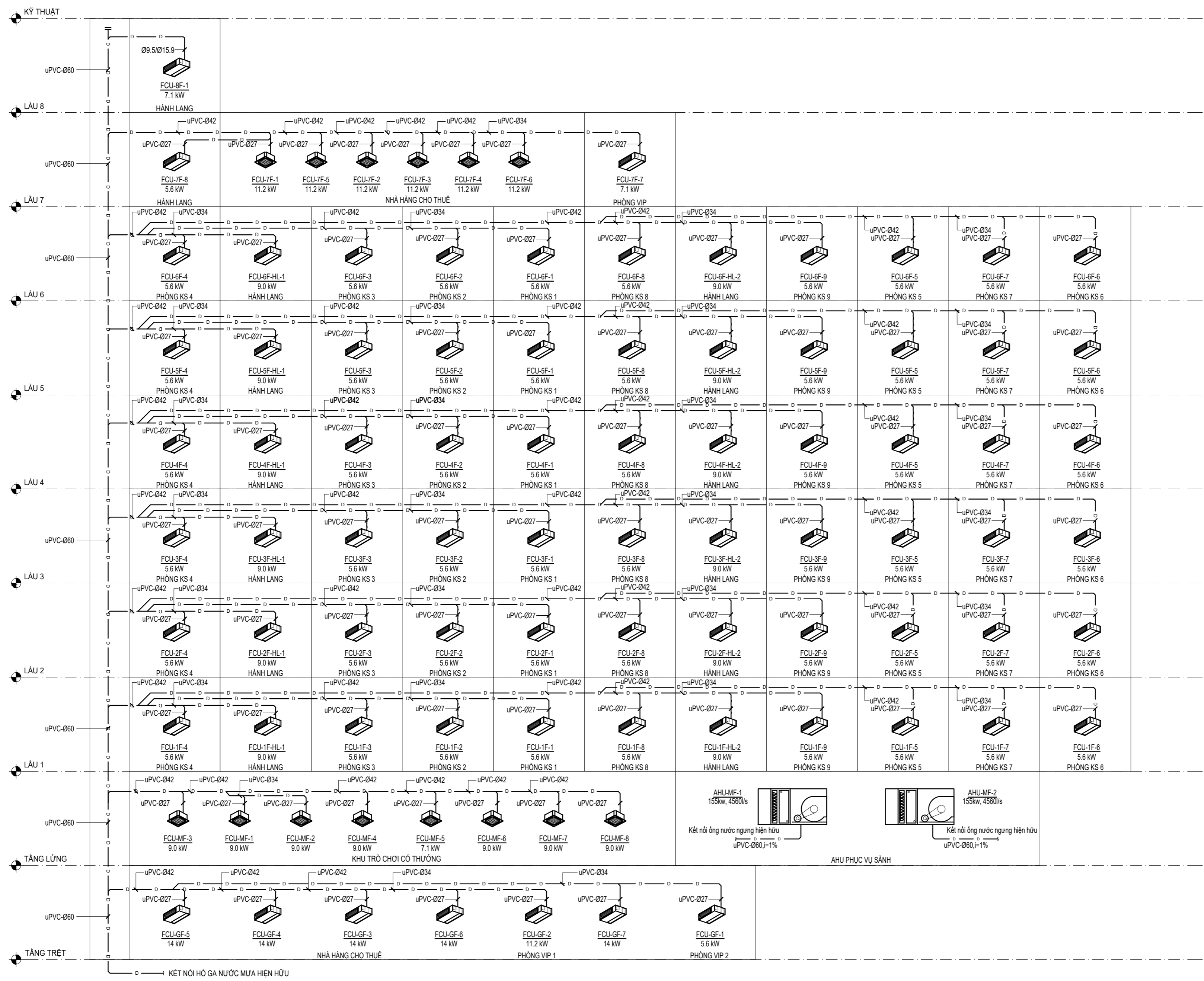

GHI CHÚ: KÍCH THƯỚC ỚNG GAS, ỚNG NƯỚC NGƯNG VÀ DÂY ĐIỀU KHIỂN SẼ ĐƯỢC KIỂM TRA LẠI VÀ CHỌN THEO NHÀ CUNG CẤP ĐƯỢC LỰA CHỌN
MỖI DÀN LẠNH ĐỀU CÓ BƠM NƯỚC NGƯNG VÀ BỘ ĐIỀU KHIỂN KHÔNG DÂY ĐI KỀM

GHI CHÚ:

* KHI THI CÔNG CÁC ĐƠN VỊ THI CÔNG PHẢI
PHỐI HỢP BẢN VẼ TẤT CẢ CÁC BỘ MÔN:
KIẾN TRÚC, KẾT CẤU, ĐIỆN, NƯỚC. NẾU
THẤY SỰ KHÁC BIỆT PHẢI BÁO CHO ĐƠN VỊ
THIẾT KẾ BIẾT ĐỂ XỬ LÝ.
* TRƯỚC KHI THI CÔNG, ĐƠN VỊ THI CÔNG
VÀ BAN QUẢN LÝ DỰ ÁN CẦN CHO ĐƠN VỊ
THIẾT KẾ XEM VÀ CHỌN MẪU VẬT LIỆU.

K. HIỆU SYMBOL	NGÀY DATE	MÔ TẢ DESCRIPTION	BY	CHK	APP
		THIẾT KẾ SƠ BỘ - CONCEPT DESIGN			<input type="checkbox"/>
		THIẾT KẾ CƠ SỞ - BASIC DESIGN			<input type="checkbox"/>
		THIẾT KẾ KỸ THUẬT - TECHNICAL DESIGN			<input type="checkbox"/>
		THIẾT KẾ THI CÔNG - CONSTRUCTION DESIGN			<input checked="" type="checkbox"/>

CHỦ ĐẦU TƯ - INVESTOR:



SAIGONTOURIST
TỔNG CÔNG TY DU LỊCH SÀI GÒN
TNHH MỘT THÀNH VIÊN

ĐƠN VỊ THIẾT KẾ - DESIGN ENGINEER:

**CÔNG TY TNHH QUỐC TẾ
THÀNH NHÂN**



ĐC: 130/2C TRƯỜNG CHINH, P. TÂN HƯNG THUẬN, Q. 12, TP. HCM
VP: 111/16 TÂN HẢI, PHƯỜNG 13, QUẬN TÂN BÌNH, TP. HCM
FAX: (+84 28) 6256 5174
TEL: (+84 28) 6256 5184
E-MAIL: thanhnhanquoccte@yahoo.com.vn
WEBSITE: www.quocctethanhnhan.vn
GIÁM ĐỐC - DIRECTOR:
KS. NGUYỄN VĂN QUẢ

TÊN CÔNG TRÌNH - PROJECT NAME:
**THAY THẾ, ĐỔI MỚI CÔNG NGHỆ HỆ THỐNG
LẠNH KHÁCH SẠN CỬU LONG**
ĐỊA ĐIỂM: SỐ 1 ĐỒNG KHỞI, P. BẾN NGHÉ, QUẬN 1, TP. HCM

HẠNG MỤC - ITEM:
**THAY THẾ, ĐỔI MỚI
CÔNG NGHỆ HỆ THỐNG LẠNH**

TÊN BẢN VẼ - DRAWING TITLE:
**SƠ ĐỒ NGUYÊN LÝ
ỚNG NƯỚC NGƯNG**

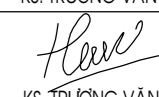
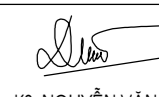
CHỦ TRÌ THIẾT KẾ - PRESIDED BY: 
KS. TRƯƠNG VĂN HIẾU
THIẾT KẾ - DESIGN: 
KS. TRƯƠNG VĂN HIẾU
KIỂM TRA THIẾT KẾ - CHECK DESIGN: 
KS. NGUYỄN VĂN ĐỨC

TỶ LỆ - SCALE: HỒ SƠ
TÊN FILE - PATH FILE: THIẾT KẾ THI CÔNG
NGÀY GIAO - ISSUE DATE: BẢN VẼ SỐ - DRAWING NO.
12/2023 MV-103

KỸ THUẬT

LẦU 8

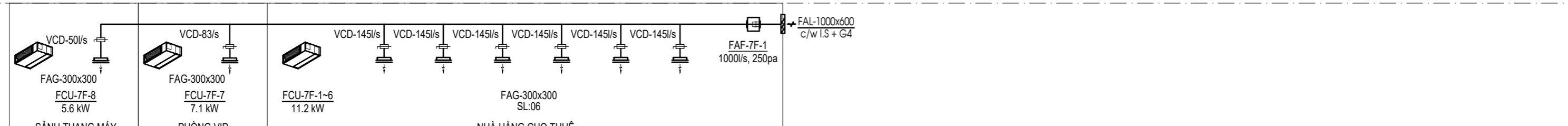

LẦU 7

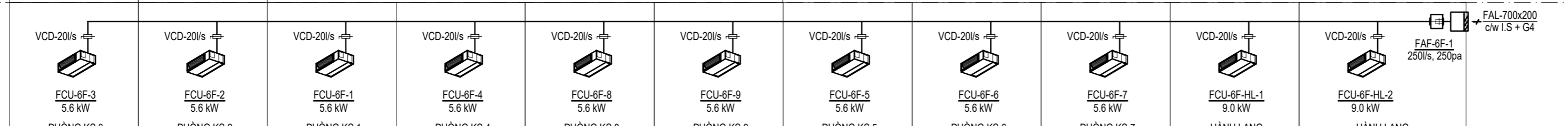

LẦU 6

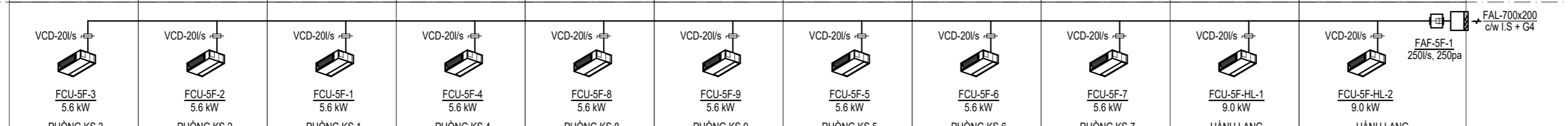

LẦU 5

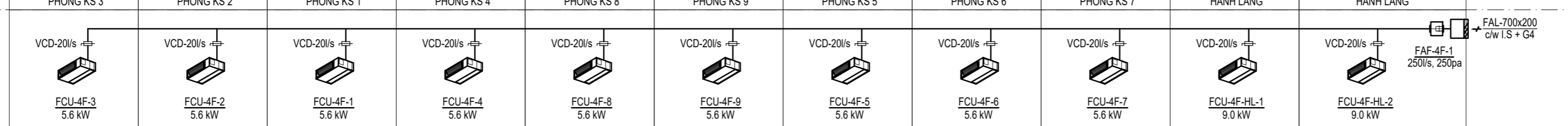

LẦU 4

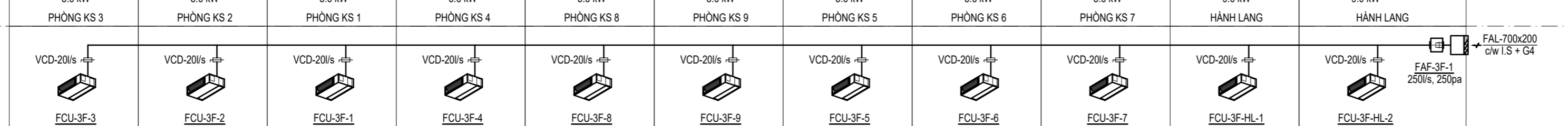

LẦU 3

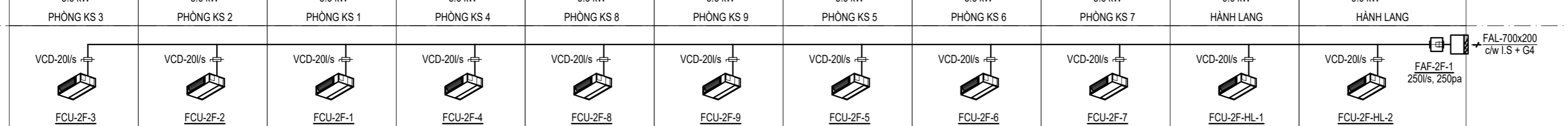

LẦU 2

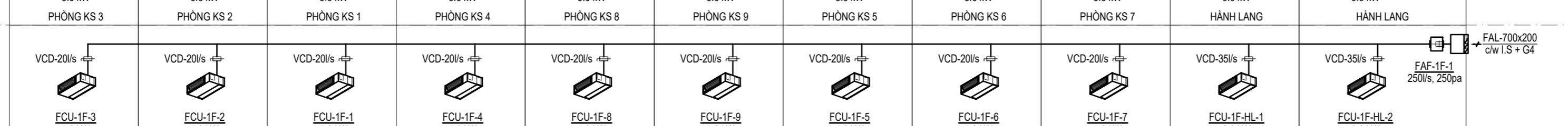

LẦU 1

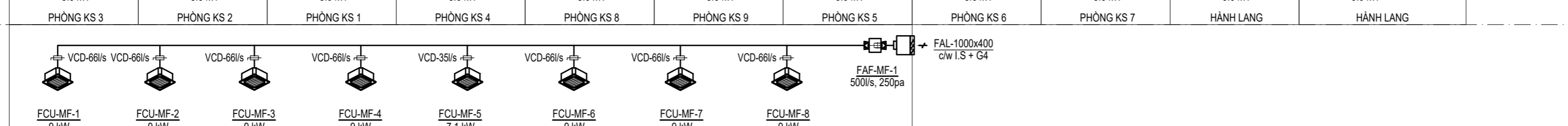

TẦNG LỬNG

TẦNG TRỆT

GHI CHÚ:

* KHI THI CÔNG CÁC ĐƠN VỊ THI CÔNG PHẢI PHỐI HỢP BẢN VẼ VỀ TẤT CẢ CÁC BỘ MÔN: KIẾN TRÚC, KẾT CẤU, ĐIỆN, NƯỚC. NẾU THẤY SỰ KHÁC BIỆT PHẢI BÁO CHO ĐƠN VỊ THIẾT KẾ BIẾT ĐỂ XỬ LÝ.
 * TRƯỚC KHI THI CÔNG, ĐƠN VỊ THI CÔNG VÀ BAN QUẢN LÝ DỰ ÁN CẦN CHO ĐƠN VỊ THIẾT KẾ XEM VÀ CHỌN MẪU VẬT LIỆU.

K. HIỆU SYMBOL	NGÀY DATE	MÔ TẢ DESCRIPTION	BY	CHK	APP
		THIẾT KẾ SƠ BỘ - CONCEPT DESIGN			<input type="checkbox"/>
		THIẾT KẾ CƠ SỞ - BASIC DESIGN			<input type="checkbox"/>
		THIẾT KẾ KỸ THUẬT - TECHNICAL DESIGN			<input type="checkbox"/>
		THIẾT KẾ THI CÔNG - CONSTRUCTION DESIGN			<input checked="" type="checkbox"/>

CHỦ ĐẦU TƯ - INVESTOR:



ĐƠN VỊ THIẾT KẾ - DESIGN ENGINEER:



ĐC : 130/2C TRƯỜNG CHINH, P.TÂN HƯNG THUẬN, Q.12, TP.HCM
 VP : 111/16 TÂN HẢI, PHƯỜNG 13, QUẬN TÂN BÌNH, TP. HCM
 FAX : (+84 28) 6256 5174
 TEL : (+84 28) 6256 5184
 E-MAIL : thanhnhanquoccte@yahoo.com.vn
 WEBSITE : www.quocctethanhnhan.vn

GIÁM ĐỐC - DIRECTOR:

KS. NGUYỄN VĂN QUA

TÊN CÔNG TRÌNH - PROJECT NAME:

THAY THẾ, ĐỔI MỜI CÔNG NGHỆ HỆ THỐNG LẠNH KHÁCH SẠN CỬU LONG

ĐỊA ĐIỂM : SỐ 1 ĐỒNG KHỞI, P. BẾN NGHÉ, QUẬN 1, TP.HCM

HẠNG MỤC - ITEM:

THAY THẾ, ĐỔI MỜI CÔNG NGHỆ HỆ THỐNG LẠNH

TÊN BẢN VẼ - DRAWING TITLE:

SƠ ĐỒ NGUYÊN LÝ CẤP GIÓ TỰOỊ

CHỦ TRÌ THIẾT KẾ - PRESIDED BY:

Heave
KS. TRƯƠNG VĂN HIẾU

THIẾT KẾ - DESIGN :

Heave
KS. TRƯƠNG VĂN HIẾU

KIỂM TRA THIẾT KẾ - CHECK DESIGN :

Nguyen Van Duc
KS. NGUYỄN VĂN ĐỨC

TỶ LỆ - SCALE:

HỒ SƠ THIẾT KẾ THI CÔNG

TÊN FILE - PATH FILE:

BẢN VẼ SỐ - DRAWING NO:

12/2023 MV-104

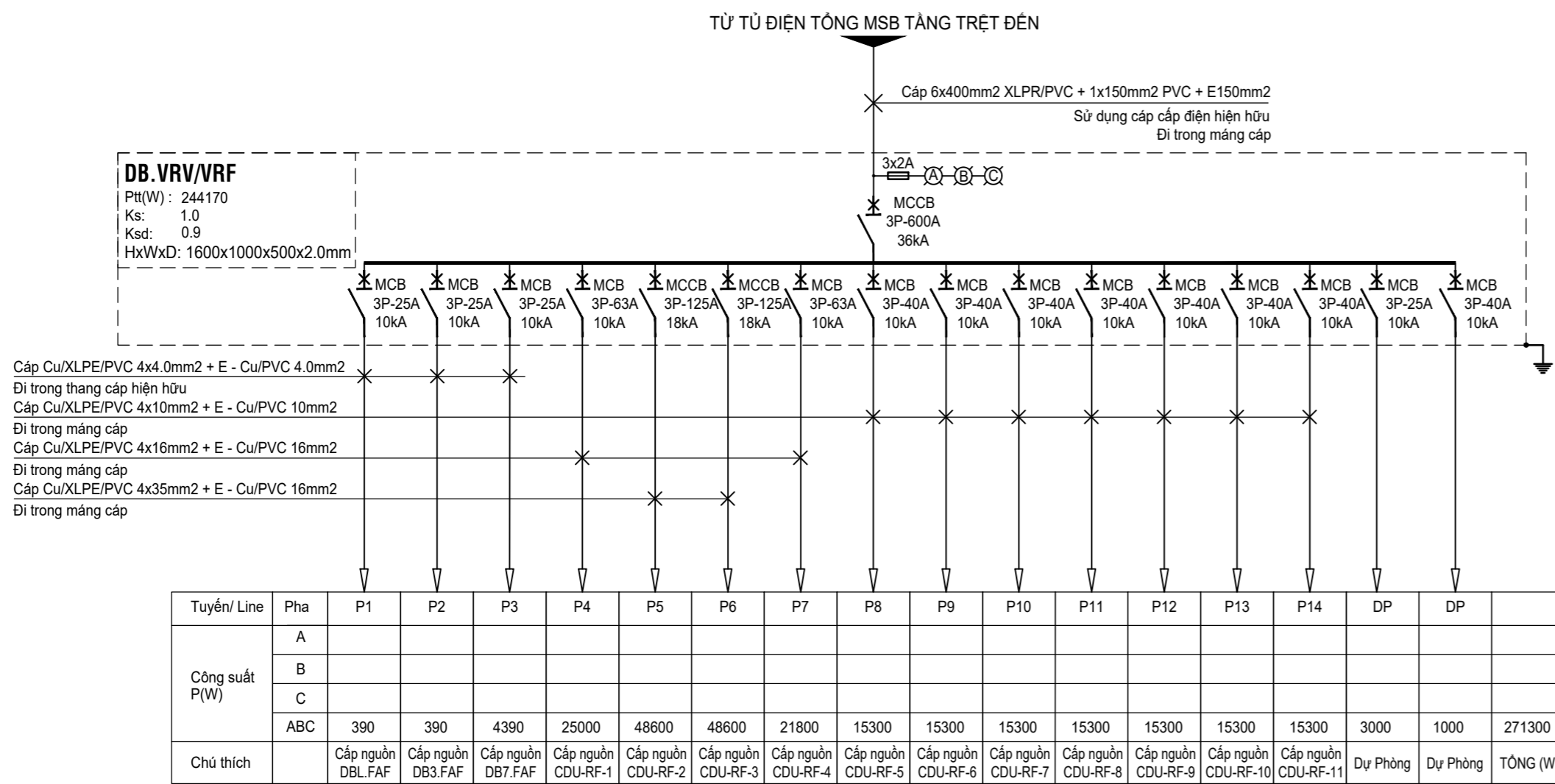

SƠ ĐỒ NGUYÊN LÝ TỦ ĐIỆN CHÍNH ĐHKK & THÔNG GIÓ (DB.VRV/VRF)

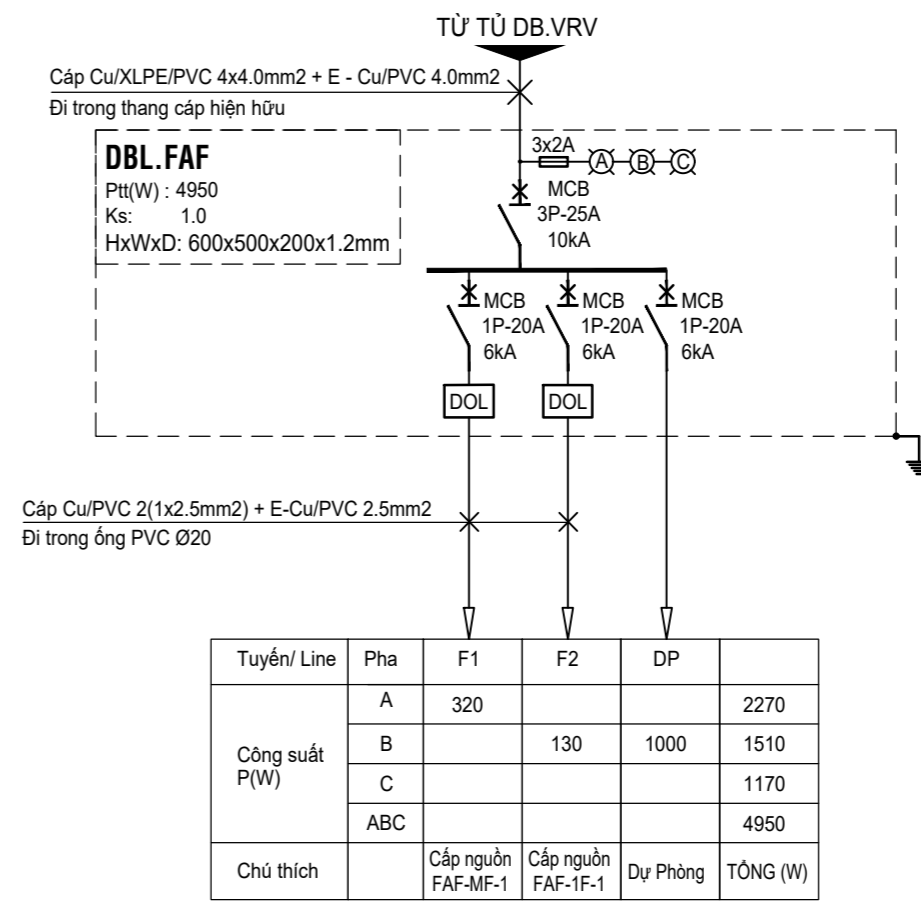

SƠ ĐỒ NGUYÊN LÝ TỦ ĐIỆN PHÂN PHỐI (DBL.AC)

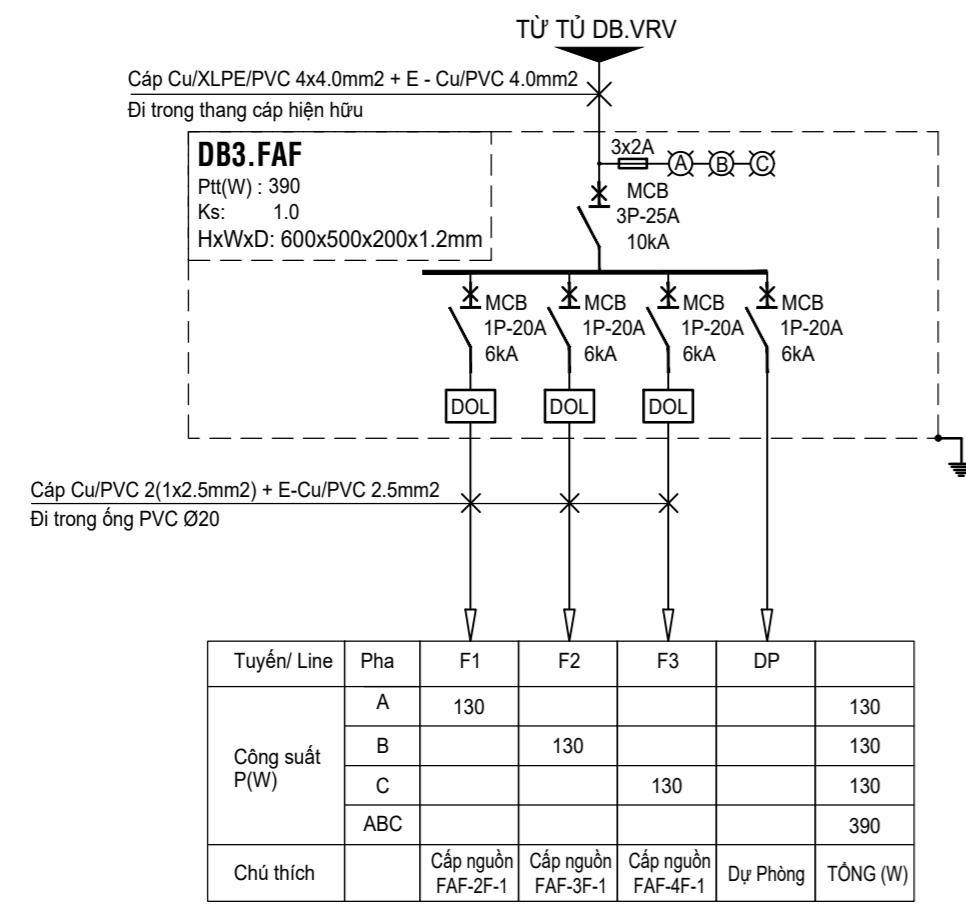

SƠ ĐỒ NGUYÊN LÝ TỦ ĐIỆN PHÂN PHỐI (DB3.FAF)

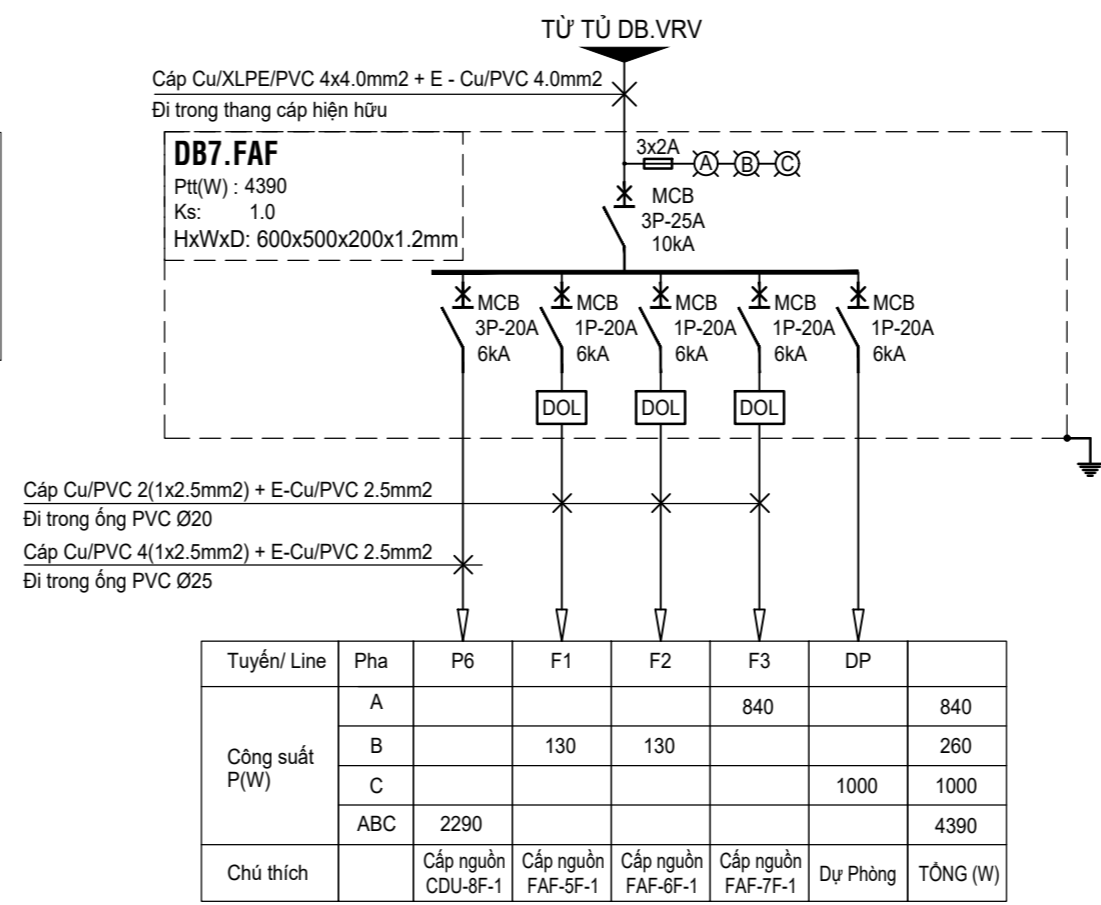

SƠ ĐỒ NGUYÊN LÝ TỦ ĐIỆN PHÂN PHỐI (DB7.FAF)

GHI CHÚ:

- * KHI THI CÔNG CÁC ĐƠN VỊ THI CÔNG PHẢI PHỐI HỢP BẢN VẼ TẤT CẢ CÁC BỘ MÔN: KIẾN TRÚC, KẾT CẤU, ĐIỆN, NƯỚC. NẾU THẤY SỰ KHÁC BIỆT PHẢI BÁO CHO ĐƠN VỊ THIẾT KẾ BIẾT ĐỂ XỬ LÝ.
- * TRƯỚC KHI THI CÔNG, ĐƠN VỊ THI CÔNG VÀ BAN QUẢN LÝ DỰ ÁN CẦN CHO ĐƠN VỊ THIẾT KẾ XEM VÀ CHỌN MẪU VẬT LIỆU.

K. HIỆU SYMBOL	NGÀY DATE	MÔ TẢ DESCRIPTION	BY	CHK	APP
00					

NGÀY PHÁT HÀNH DATE OF ISSUE

THIẾT KẾ SƠ BỘ - CONCEPT DESIGN	<input type="checkbox"/>
THIẾT KẾ CƠ SỞ - BASIC DESIGN	<input type="checkbox"/>
THIẾT KẾ KỸ THUẬT - TECHNICAL DESIGN	<input type="checkbox"/>
THIẾT KẾ THI CÔNG - CONSTRUCTION DESIGN	<input checked="" type="checkbox"/>

CHỦ ĐẦU TƯ - INVESTOR:

SAIGONTOURIST
TỔNG CÔNG TY DU LỊCH SÀI GÒN
TNHH MỘT THÀNH VIÊN

ĐƠN VỊ THIẾT KẾ - DESIGN ENGINEER :

CÔNG TY TNHH QUỐC TẾ THÀNH NHÂN

ĐC : 130/2C TRƯỜNG CHINH, P.TÂN HUNG THUẬN, Q.12, TP.HCM
 VP : 111/16 TÂN HẢI, PHƯỜNG 13, QUẬN TÂN BÌNH, TP. HCM
 FAX : (+84 28) 6256 5174
 TEL : (+84 28) 6256 5184
 E-MAIL : thanhnhanquoccte@yahoo.com.vn
 WEBSITE : www.quocctethanhnhan.vn

GIÁM ĐỐC - DIRECTOR:

KS. NGUYỄN VĂN QUA

TÊN CÔNG TRÌNH - PROJECT NAME:

THAY THẾ, ĐỔI MỚI CÔNG NGHỆ HỆ THỐNG LẠNH KHÁCH SẠN CỬU LONG

ĐỊA ĐIỂM : SỐ 1 ĐỒNG KHÔI, P. BẾN NGHÉ, QUẬN 1, TP.HCM

HẠNG MỤC - ITEM:

THAY THẾ, ĐỔI MỚI CÔNG NGHỆ HỆ THỐNG LẠNH

TÊN BẢN VẼ - DRAWING TITLE:

SƠ ĐỒ NGUYÊN LÝ TỦ ĐIỆN ĐHKK & THÔNG GIÓ

CHỦ TRÌ THIẾT KẾ - PRESIDED BY:

KS. TRƯƠNG VĂN HIẾU

THIẾT KẾ - DESIGN :

KS. TRẦN NGỌC KHÔI

KIỂM TRA THIẾT KẾ - CHECK DESIGN :

KS. NGUYỄN VĂN ĐỨC

TỶ LỆ - SCALE:	HỒ SƠ
TÊN FILE - PATH FILE:	THIẾT KẾ THI CÔNG
NGÀY GIAO - ISSUE DATE:	BẢN VẼ SỐ - DRAWING NO:
12/2023	MV-105

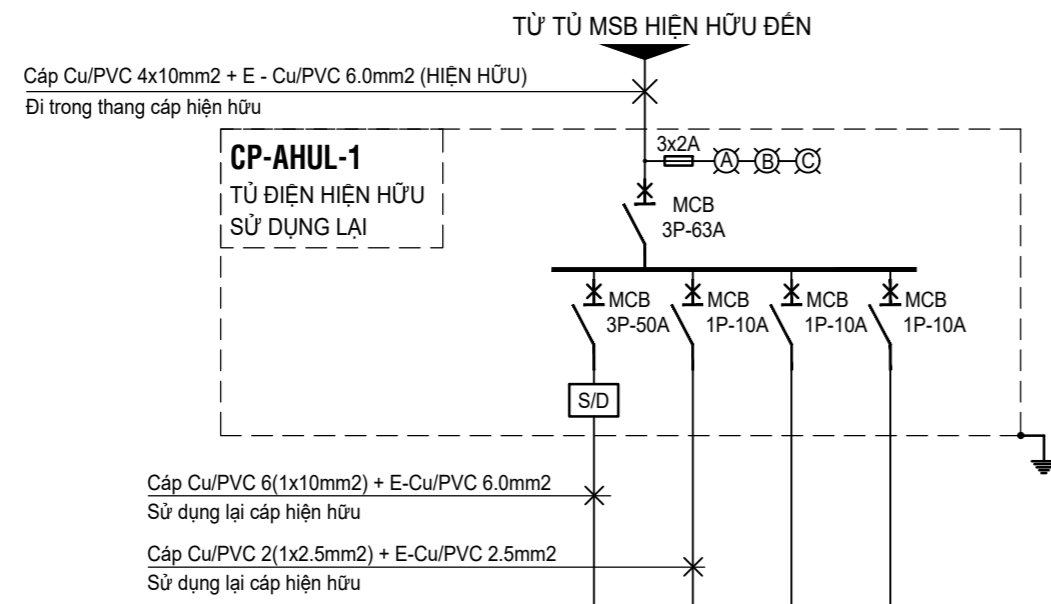

Tuyến/ Line	Pha	AHU-1	DP	DP	
Công suất P(W)	A		250		250
	B		250		250
	C			250	250
	ABC	11000			11000
Chú thích		Cấp nguồn AHU - 1	BỘ ĐIỀU KHIỂN	Dự Phòng	Dự Phòng
					TỔNG (W)

SƠ ĐỒ NGUYÊN LÝ TỦ ĐIỆN PHÂN PHỐI (CP-AHUL-1)- HIỆN HỮU
(Tủ điện cấp nguồn AHUL-1 sử dụng lại tủ hiện hữu)

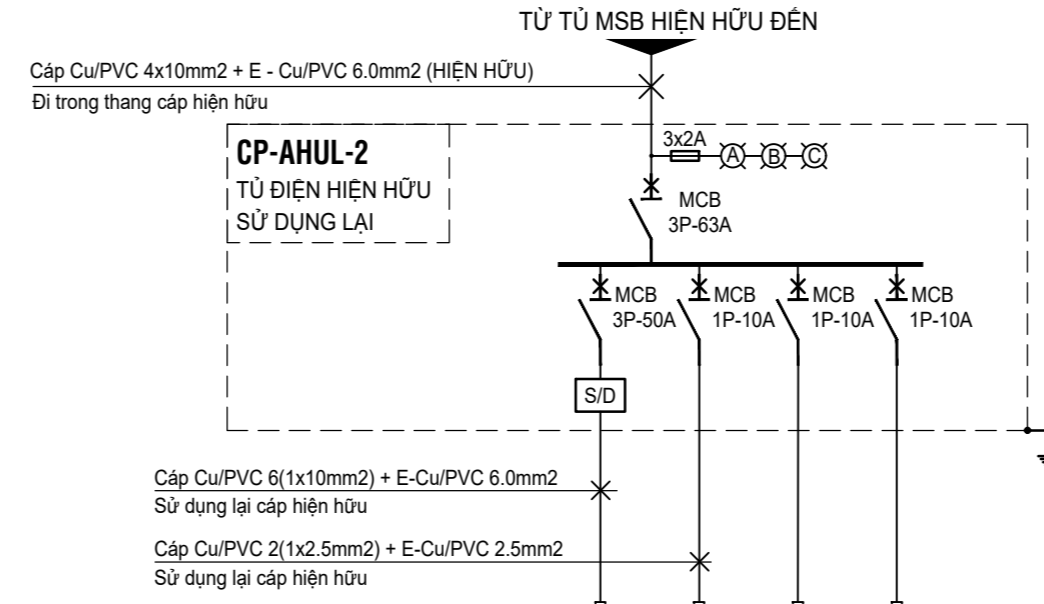

Tuyến/ Line	Pha	AHU-2	DP	DP	
Công suất P(W)	A		250		250
	B		250		250
	C			250	250
	ABC	11000			11000
Chú thích		Cấp nguồn AHU - 2	BỘ ĐIỀU KHIỂN	Dự Phòng	Dự Phòng
					TỔNG (W)

SƠ ĐỒ NGUYÊN LÝ TỦ ĐIỆN PHÂN PHỐI (CP-AHUL-2)- HIỆN HỮU
(Tủ điện cấp nguồn AHUL-2 sử dụng lại tủ hiện hữu)

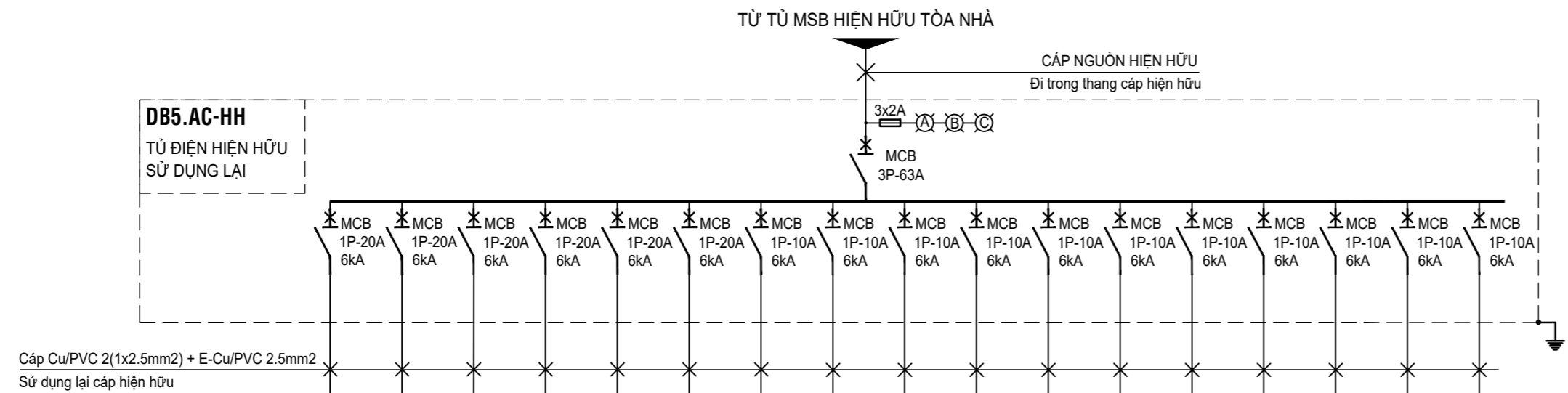

Tuyến/ Line	Pha	S1	S2	S3	S4	S5	S6	FCU-1	FCU-2	FCU-3	FCU-4	FCU-5	FCU-6	FCU-7	FCU-8	FCU-9	FCU-10	FCU-11	
Công suất P(W)	A																		
	B																		
	C																		
	ABC																		
Chú thích		Ô CẢM HL	Ô CẢM HL	Ô CẢM HL	Ô CẢM Mini bar	Ô CẢM Mini bar	Ô CẢM Mini bar	Cấp nguồn FCU	Cấp nguồn FCU	Cấp nguồn FCU	Cấp nguồn FCU	Cấp nguồn FCU	Cấp nguồn FCU	Cấp nguồn FCU	Cấp nguồn FCU	Cấp nguồn FCU	Cấp nguồn FCU	Cấp nguồn FCU	TỔNG (W)

SƠ ĐỒ NGUYÊN LÝ TỦ ĐIỆN CẤP NGUỒN DÀN LẠNH HIỆN HỮU (DB5.AC-HH)
(Tủ điện cấp nguồn FCU TỪ LẦU 1 ĐẾN LẦU 6 sử dụng lại tủ hiện hữu)

GHI CHÚ:

* KHI THI CÔNG CÁC ĐƠN VỊ THI CÔNG PHẢI PHỐI HỢP BẢN VẼ TẤT CẢ CÁC BỘ MÔN: KIẾN TRÚC, KẾT CẤU, ĐIỆN, NƯỚC. NẾU THẤY SỰ KHÁC BIỆT PHẢI BÁO CHO ĐƠN VỊ THIẾT KẾ BIẾT ĐỂ XỬ LÝ.
* TRƯỚC KHI THI CÔNG, ĐƠN VỊ THI CÔNG VÀ BAN QUẢN LÝ DỰ ÁN CẦN CHO ĐƠN VỊ THIẾT KẾ XEM VÀ CHỌN MẪU VẬT LIỆU.

K. HIỆU SYMBOL	NGÀY DATE	MÔ TẢ DESCRIPTION	BY	CHK	APP
00					
NGÀY PHÁT HÀNH DATE OF ISSUE		THIẾT KẾ SƠ BỘ - CONCEPT DESIGN			<input type="checkbox"/>
		THIẾT KẾ CƠ SỞ - BASIC DESIGN			<input type="checkbox"/>
		THIẾT KẾ KỸ THUẬT - TECHNICAL DESIGN			<input type="checkbox"/>
		THIẾT KẾ THI CÔNG - CONSTRUCTION DESIGN			<input checked="" type="checkbox"/>

CHỦ ĐẦU TƯ - INVESTOR:



ĐƠN VỊ THIẾT KẾ - DESIGN ENGINEER :

CÔNG TY TNHH QUỐC TẾ THÀNH NHÂN

ĐC : 130/2C TRƯỜNG CHINH, P.TÂN HUNG THUẬN, Q.12, TP.HCM
VP : 111/16 TÂN HẢI, PHƯỜNG 13, QUẬN TÂN BÌNH, TP. HCM
FAX : (+84 28) 6256 5174
TEL : (+84 28) 6256 5184
E-MAIL : thanhnhanquoccte@yahoo.com.vn
WEBSITE : www.quocctethanhnhan.vn

GIÁM ĐỐC - DIRECTOR:

KS. NGUYỄN VĂN QUA

TÊN CÔNG TRÌNH - PROJECT NAME:

THAY THẾ, ĐỔI MỚI CÔNG NGHỆ HỆ THỐNG LẠNH KHÁCH SẠN CỬU LONG
ĐỊA ĐIỂM : SỐ 1 ĐỒNG KHÔI, P. BẾN NGHÉ, QUẬN 1, TP.HCM

HẠNG MỤC - ITEM:

THAY THẾ, ĐỔI MỚI CÔNG NGHỆ HỆ THỐNG LẠNH

TÊN BẢN VẼ - DRAWING TITLE:

SƠ ĐỒ NGUYÊN LÝ TỦ ĐIỆN CẤP NGUỒN DÀN LẠNH - HIỆN HỮU

CHỦ TRÌ THIẾT KẾ - PRESIDED BY:

Handwritten signature
KS. TRƯƠNG VĂN HIẾU

THIẾT KẾ - DESIGN :

Handwritten signature
KS. TRẦN NGỌC KHÔI

KIỂM TRA THIẾT KẾ - CHECK DESIGN :

Handwritten signature
KS. NGUYỄN VĂN ĐỨC

TỶ LỆ - SCALE:

TÊN FILE - PATH FILE:

NGÀY GIAO - ISSUE DATE:

12/2023

HỒ SƠ
THIẾT KẾ THI CÔNG

BẢN VẼ SỐ - DRAWING NO:

MV-106

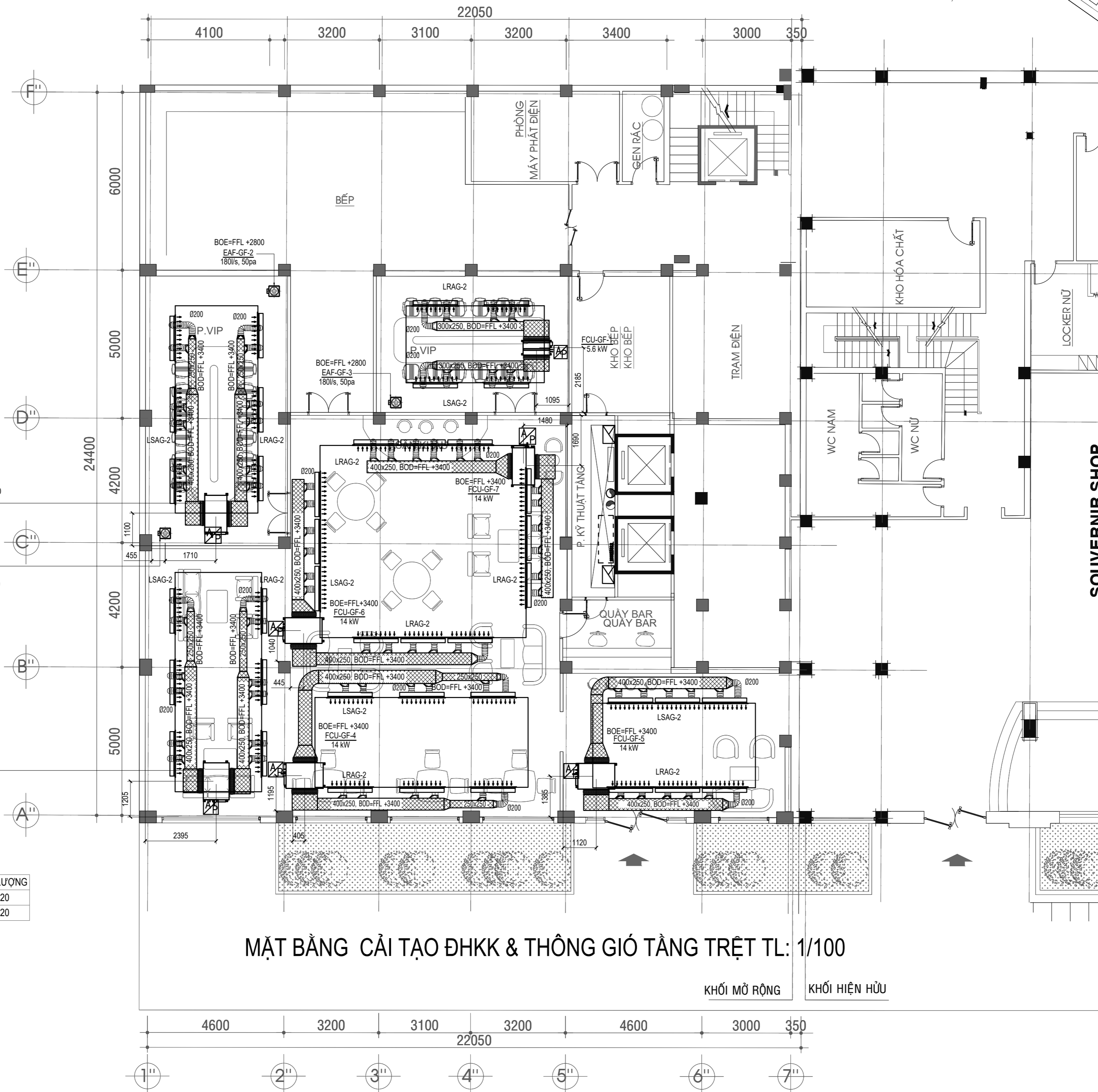

MẶT BẰNG CẢI TẠO ĐHKK & THÔNG GIÓ TẦNG TRỆT TL: 1/100

KÍ HIỆU	GHI CHÚ	SỐ LƯỢNG
LRAG-2	MIỆNG GIÓ HỒI LINEAR BAR GRILLE 1500x120	20
LSAG-2	MIỆNG GIÓ CẤP LINEAR BAR GRILLE 1500x120	20

GHI CHÚ:
 KÍCH THƯỚC ỚNG GAS, ỚNG NƯỚC NGỪNG VÀ DÂY ĐIỀU KHIỂN SẼ ĐƯỢC KIỂM TRA LẠI VÀ CHỌN THEO NHÀ CUNG CẤP ĐƯỢC LỰA CHỌN.
 MÔI DÀN LẠNH ĐỀU CÓ BƠM NƯỚC NGỪNG VÀ BỘ ĐIỀU KHIỂN KHÔNG DÂY ĐI KÈM.
 KÍCH THƯỚC DÀN NÓNG VRV/VRV, DÀN LẠNH VRV/VRV, DÀN NÓNG DÀN LẠNH CỤC BỘ SẼ ĐƯỢC KIỂM TRA LẠI THEO NHÀ CUNG CẤP ĐƯỢC CHỌN

GHI CHÚ:

* KHI THI CÔNG CÁC ĐƠN VỊ THI CÔNG PHẢI PHỐI HỢP BẢN VẼ TẤT CẢ CÁC BỘ MÔN: KIẾN TRÚC, KẾT CẤU, ĐIỆN, NƯỚC. NẾU THẤY SỰ KHÁC BIỆT PHẢI BÁO CHO ĐƠN VỊ THIẾT KẾ BIẾT ĐỂ XỬ LÝ.
 * TRƯỚC KHI THI CÔNG, ĐƠN VỊ THI CÔNG VÀ BAN QUẢN LÝ DỰ ÁN CẦN CHO ĐƠN VỊ THIẾT KẾ XEM VÀ CHỌN MẪU VẬT LIỆU.

K. HIỆU SYMBOL	NGÀY DATE	MÔ TẢ DESCRIPTION	BY	CHK	APP
		THIẾT KẾ SƠ BỘ - CONCEPT DESIGN			<input type="checkbox"/>
		THIẾT KẾ CƠ SỞ - BASIC DESIGN			<input type="checkbox"/>
		THIẾT KẾ KỸ THUẬT - TECHNICAL DESIGN			<input type="checkbox"/>
		THIẾT KẾ THI CÔNG - CONSTRUCTION DESIGN			<input checked="" type="checkbox"/>

CHỦ ĐẦU TƯ - INVESTOR:

SAIGONTOURIST
 TỔNG CÔNG TY DU LỊCH SÀI GÒN
 TNHH MỘT THÀNH VIÊN

ĐƠN VỊ THIẾT KẾ - DESIGN ENGINEER:

CÔNG TY TNHH QUỐC TẾ THÀNH NHÂN

ĐC : 130/2C TRƯỜNG CHINH, P. TÂN HƯNG THUẬN, Q. 12, TP. HCM
 VP : 111/16 TÂN HẢI, PHƯỜNG 13, QUẬN TÂN BÌNH, TP. HCM
 FAX : (+84 28) 6256 5174
 TEL : (+84 28) 6256 5184
 E-MAIL : thanhnhanquoccte@yahoo.com.vn
 WEBSITE : www.quocctethanhnhan.vn
 GIÁM ĐỐC - DIRECTOR:

KS. NGUYỄN VĂN QUA

TÊN CÔNG TRÌNH - PROJECT NAME:

THAY THẾ, ĐỔI MỚI CÔNG NGHỆ HỆ THỐNG LẠNH KHÁCH SẠN CỬU LONG

ĐỊA ĐIỂM : SỐ 1 ĐỒNG KHÔI, P. BẾN NGHÉ, QUẬN 1, TP. HCM

HẠNG MỤC - ITEM:

THAY THẾ, ĐỔI MỚI CÔNG NGHỆ HỆ THỐNG LẠNH

TÊN BẢN VẼ - DRAWING TITLE:

MẶT BẰNG CẢI TẠO ĐHKK & THÔNG GIÓ TẦNG TRỆT

CHỦ TRÌ THIẾT KẾ - PRESIDED BY:

Heave
 KS. TRƯƠNG VĂN HIẾU

THIẾT KẾ - DESIGN:

Heave
 KS. TRƯƠNG VĂN HIẾU

QUẢN LÝ KỸ THUẬT - TECHNICAL MANAGER:

Uho
 KS. NGUYỄN VĂN ĐỨC

TỶ LỆ - SCALE:

HỒ SƠ THIẾT KẾ THI CÔNG

TÊN FILE - PATH FILE:

NGÀY GIAO - ISSUE DATE:

BẢN VẼ SỐ - DRAWING NO:
 12/2023
 MV-201

GHI CHÚ:
 KÍCH THƯỚC ỒNG GAS, ỒNG NƯỚC NGUNG VÀ DÂY ĐIỀU
 KHIỂN SẼ ĐƯỢC KIỂM TRA LẠI VÀ CHỌN THEO NHÀ CUNG CẤP
 ĐƯỢC LỰA CHỌN.
 MỖI DÀN LẠNH ĐỀU CÓ BƠM NƯỚC NGUNG VÀ BỘ ĐIỀU KHIỂN
 KHÔNG DÂY ĐI KÉM.
 KÍCH THƯỚC DÀN NÓNG VRV/VRV, DÀN LẠNH VRV/VRF, DÀN
 NÓNG DÀN LẠNH CỤC BỘ SẼ ĐƯỢC KIỂM TRA LẠI THEO NHÀ
 CUNG CẤP ĐƯỢC CHỌN

KÍ HIỆU	GHI CHÚ	SỐ LƯỢNG
RAG	MIỆNG GIÓ HỒI 1000x1000	01
RAG	MIỆNG GIÓ HỒI 1000x300	06
LSAG	MIỆNG GIÓ CẤP 1000x300	13

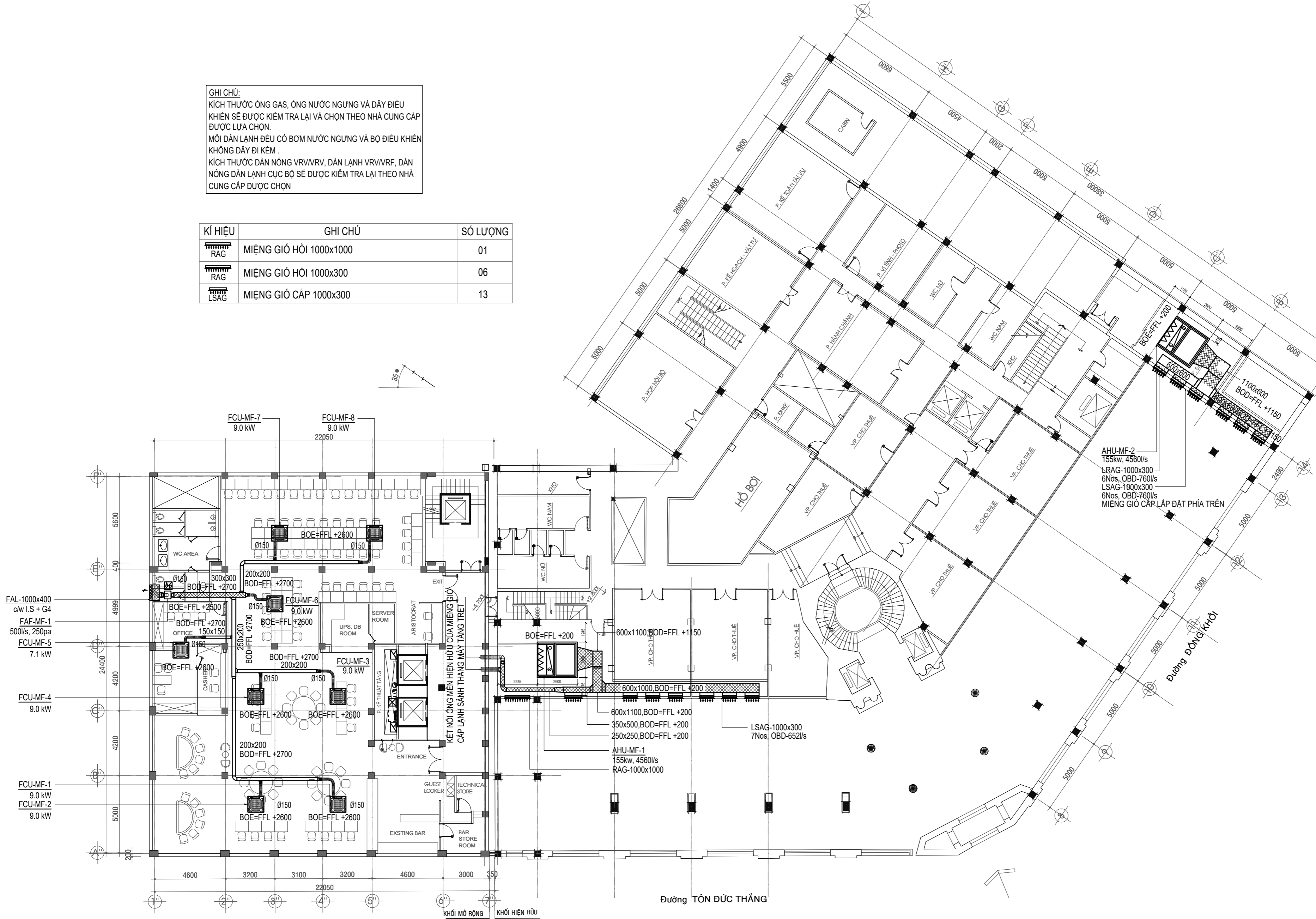

MẶT BẰNG CẢI TẠO ĐHKK & THÔNG GIÓ TẦNG LỬNG TL: 1/200

GHI CHÚ:

* KHI THI CÔNG CÁC ĐƠN VỊ THI CÔNG PHẢI
 PHỐI HỢP BẢN VẼ TẤT CẢ CÁC BỘ MÔN:
 KIẾN TRÚC, KẾT CẤU, ĐIỆN, NƯỚC. NẾU
 THẤY SỰ KHÁC BIỆT PHẢI BẢO CHO ĐƠN VỊ
 THIẾT KẾ BIẾT ĐỂ XỬ LÝ.
 * TRƯỚC KHI THI CÔNG, ĐƠN VỊ THI CÔNG
 VÀ BAN QUẢN LÝ DỰ ÁN CẦN CHO ĐƠN VỊ
 THIẾT KẾ XEM VÀ CHỌN MẪU VẬT LIỆU.

K. HIỆU SYMBOL	NGÀY DATE	MÔ TẢ DESCRIPTION	BY	CHK	APP
		THIẾT KẾ SƠ BỘ - CONCEPT DESIGN			<input type="checkbox"/>
		THIẾT KẾ CƠ SỞ - BASIC DESIGN			<input type="checkbox"/>
		THIẾT KẾ KỸ THUẬT - TECHNICAL DESIGN			<input type="checkbox"/>
		THIẾT KẾ THI CÔNG - CONSTRUCTION DESIGN			<input checked="" type="checkbox"/>

CHỦ ĐẦU TƯ - INVESTOR:



ĐƠN VỊ THIẾT KẾ - DESIGN ENGINEER:



ĐC : 130/2C TRƯỜNG CHINH, P. TÂN HƯNG THUẬN, Q. 12, TP. HCM
 VP : 111/16 TÂN HẢI, PHƯỜNG 13, QUẬN TÂN BÌNH, TP. HCM
 FAX : (+84 28) 6256 5174
 TEL : (+84 28) 6256 5184
 E-MAIL : thanhnhanquoctete@yahoo.com.vn
 WEBSITE : www.quoctethanhnhan.vn
 GIÁM ĐỐC - DIRECTOR:

KS. NGUYỄN VĂN QUA

TÊN CÔNG TRÌNH - PROJECT NAME:

THAY THẾ, ĐỔI MỚI CÔNG NGHỆ HỆ THỐNG
 LẠNH KHÁCH SẠN CỬU LONG

ĐỊA ĐIỂM : SỐ 1 ĐỒNG KHÔI, P. BẾN NGHÉ, QUẬN 1, TP. HCM

HẠNG MỤC - ITEM:

THAY THẾ, ĐỔI MỚI
 CÔNG NGHỆ HỆ THỐNG LẠNH

TÊN BẢN VẼ - DRAWING TITLE:

MẶT BẰNG CẢI TẠO
 ĐHKK & THÔNG GIÓ TẦNG LỬNG

CHỦ TRÌ THIẾT KẾ - PRESIDED BY:

K.S. TRƯƠNG VĂN HIẾU

THIẾT KẾ - DESIGN :

K.S. TRƯƠNG VĂN HIẾU

QUẢN LÝ KỸ THUẬT - TECHNICAL MANAGER:

K.S. NGUYỄN VĂN ĐỨC

TỶ LỆ - SCALE:

HỒ SƠ

TÊN FILE - PATH FILE:

THIẾT KẾ THI CÔNG

NGÀY GIAO - ISSUE DATE:

BẢN VẼ SỐ - DRAWING NO:

12/2023

MV-202

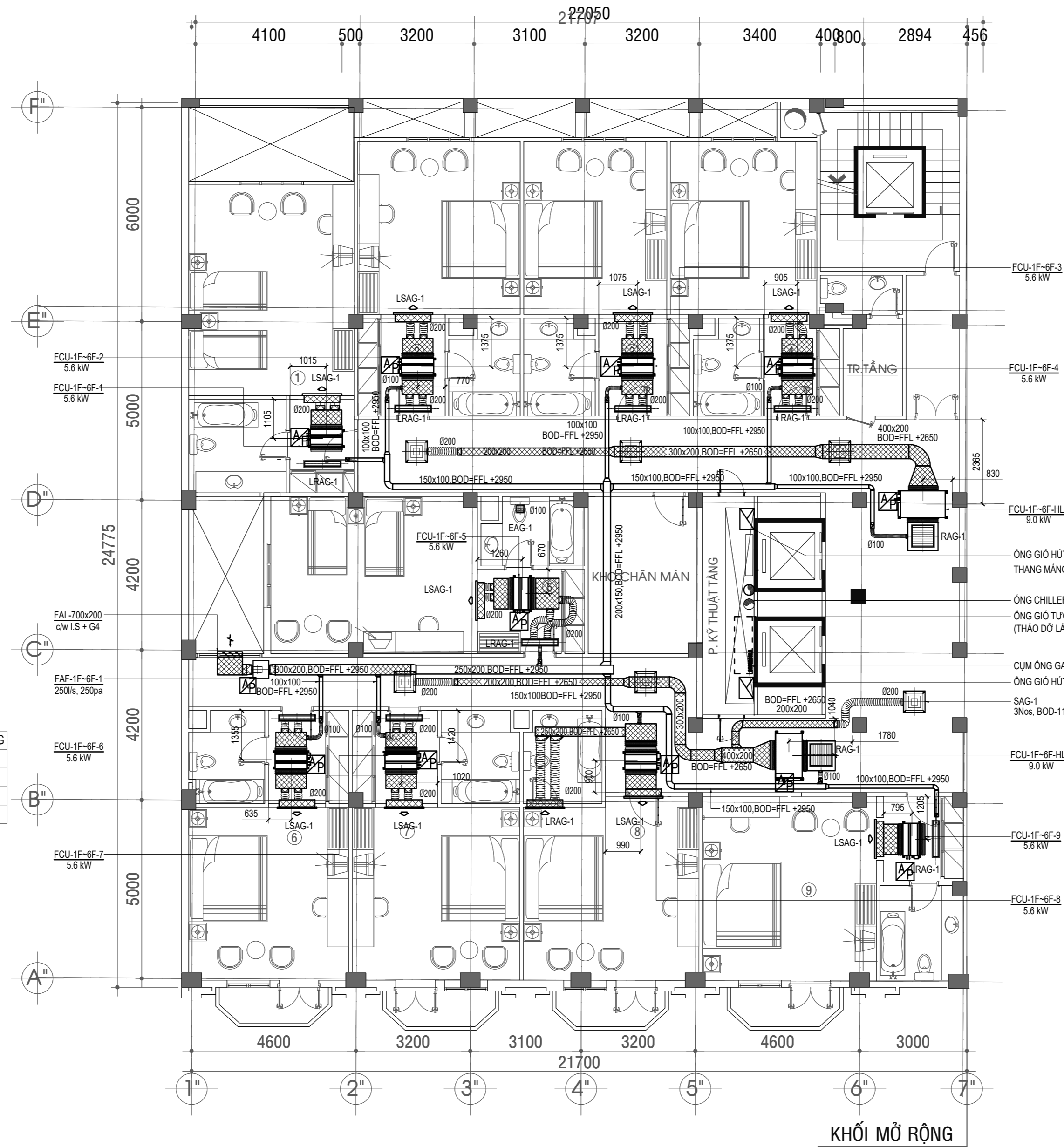

KÍ HIỆU	GHI CHÚ	SỐ LƯỢNG
RAG-1	MIỆNG GIÓ HỒI 2 LỚP 600x600	12
SAG-1	MIỆNG GIÓ CẤP 4 HƯỚNG 600x600	36
LRAG-1	MIỆNG GIÓ HỒI LINEAR BAR GRILLE 1000x165	54
LSAG-1	MIỆNG GIÓ CẤP LINEAR BAR GRILLE 1000x165	54

GHI CHÚ:
 KÍCH THƯỚC ỚNG GAS, ỚNG NƯỚC NGỪNG VÀ DÂY ĐIỀU KHIỂN SẼ ĐƯỢC KIỂM TRA LẠI VÀ CHỌN THEO NHÀ CUNG CẤP ĐƯỢC LỰA CHỌN.
 MỖI DÀN LẠNH ĐỀU CÓ BƠM NƯỚC NGỪNG VÀ BỘ ĐIỀU KHIỂN KHÔNG DÂY ĐI KÈM.
 KÍCH THƯỚC DÀN NÓNG VRV/VRF, DÀN LẠNH VRV/VRF, DÀN NÓNG DÀN LẠNH CỤC BỘ SẼ ĐƯỢC KIỂM TRA LẠI THEO NHÀ CUNG CẤP ĐƯỢC CHỌN

MẶT BẰNG CẢI TẠO ĐHKK & THÔNG GIÓ LẦU 1 ~ LẦU 6 TL: 1/100

GHI CHÚ:

* KHI THI CÔNG CÁC ĐƠN VỊ THI CÔNG PHẢI PHỐI HỢP BẢN VẼ TẤT CẢ CÁC BỘ MÔN: KIẾN TRÚC, KẾT CẤU, ĐIỆN, NƯỚC. NẾU THẤY SỰ KHÁC BIỆT PHẢI BÁO CHO ĐƠN VỊ THIẾT KẾ BIẾT ĐỂ XỬ LÝ.
 * TRƯỚC KHI THI CÔNG, ĐƠN VỊ THI CÔNG VÀ BAN QUẢN LÝ DỰ ÁN CẦN CHO ĐƠN VỊ THIẾT KẾ XEM VÀ CHỌN MẪU VẬT LIỆU.

K. HIỆU SYMBOL	NGÀY DATE	MÔ TẢ DESCRIPTION	BY	CHK	APP
		THIẾT KẾ SƠ BỘ - CONCEPT DESIGN			<input type="checkbox"/>
		THIẾT KẾ CƠ SỞ - BASIC DESIGN			<input type="checkbox"/>
		THIẾT KẾ KỸ THUẬT - TECHNICAL DESIGN			<input type="checkbox"/>
		THIẾT KẾ THI CÔNG - CONSTRUCTION DESIGN			<input checked="" type="checkbox"/>

CHỦ ĐẦU TƯ - INVESTOR:



ĐƠN VỊ THIẾT KẾ - DESIGN ENGINEER:

CÔNG TY TNHH QUỐC TẾ THÀNH NHÂN

ĐC : 130/2C TRƯỜNG CHINH, P. TÂN HƯNG THUẬN, Q. 12, TP. HCM
 VP : 111/16 TÂN HẢI, PHƯỜNG 13, QUẬN TÂN BÌNH, TP. HCM
 FAX : (+84 28) 6256 5174
 TEL : (+84 28) 6256 5184
 E-MAIL : thanhnhanquoccte@yahoo.com.vn
 WEBSITE : www.quocctethanhnan.vn

GIÁM ĐỐC - DIRECTOR:

KS. NGUYỄN VĂN QUẢ

TÊN CÔNG TRÌNH - PROJECT NAME:

THAY THẾ, ĐỔI MỚI CÔNG NGHỆ HỆ THỐNG LẠNH KHÁCH SẠN CỬU LONG

ĐỊA ĐIỂM : SỐ 1 ĐỒNG KHÔI, P. BẾN NGHÉ, QUẬN 1, TP. HCM

HẠNG MỤC - ITEM:

THAY THẾ, ĐỔI MỚI CÔNG NGHỆ HỆ THỐNG LẠNH

TÊN BẢN VẼ - DRAWING TITLE:

MẶT BẰNG CẢI TẠO ĐHKK & THÔNG GIÓ LẦU 1~ LẦU 6

CHỦ TRÌ THIẾT KẾ - PRESIDED BY:

Handwritten signature
 KS. TRƯƠNG VĂN HIẾU

THIẾT KẾ - DESIGN :

Handwritten signature
 KS. TRƯƠNG VĂN HIẾU

QUẢN LÝ KỸ THUẬT - TECHNICAL MANAGER:

Handwritten signature
 KS. NGUYỄN VĂN ĐỨC

TỶ LỆ - SCALE:

HỒ SƠ

TÊN FILE - PATH FILE:

THIẾT KẾ THI CÔNG

NGÀY GIAO - ISSUE DATE:

12/2023

BẢN VẼ SỐ - DRAWING NO:

MV-203

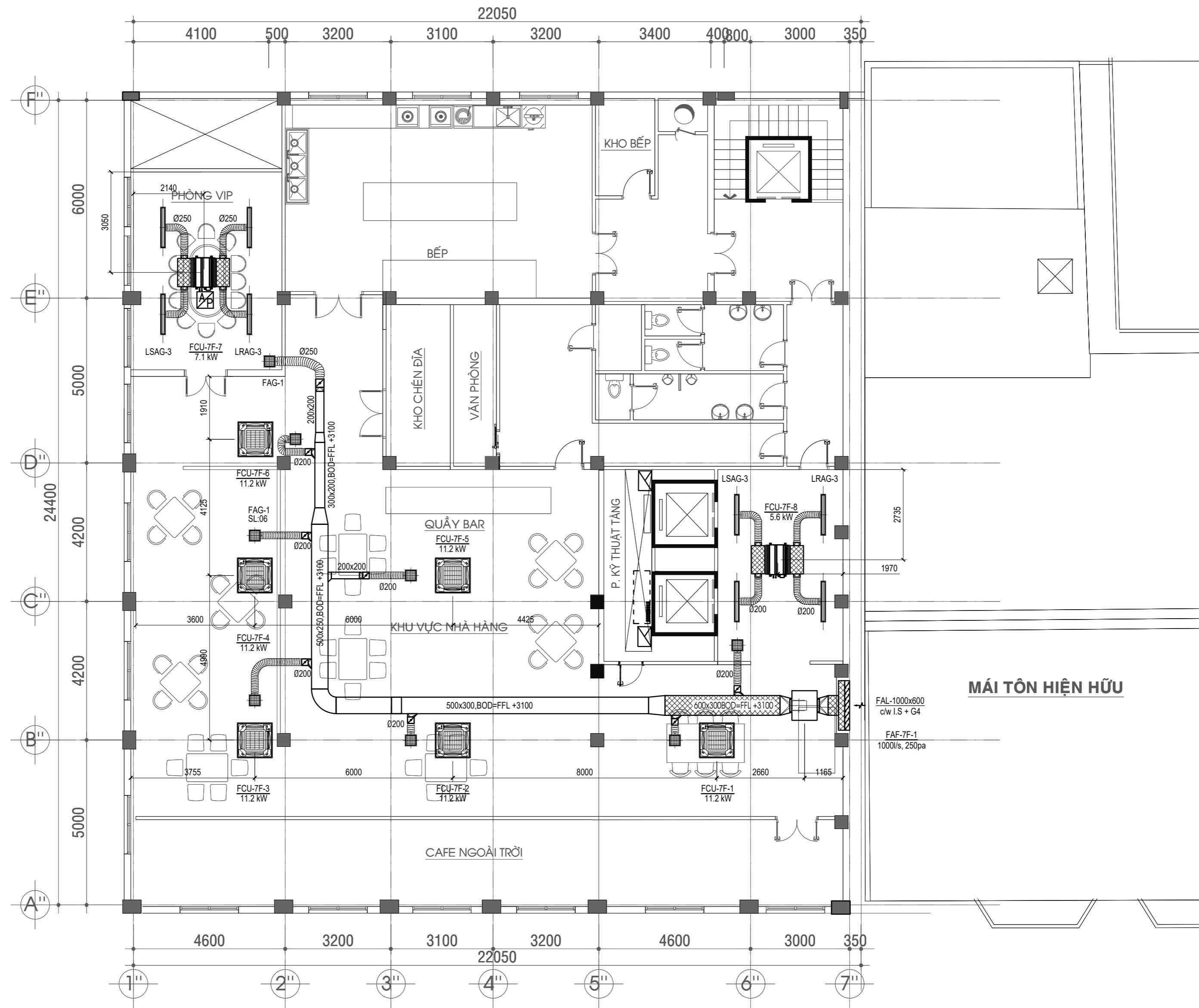

KÍ HIỆU	GHI CHÚ	SỐ LƯỢNG
LRAG-3	MIỆNG GIÓ HỒI LINEAR BAR GRILLE 1200x105	04
LSAG-3	MIỆNG GIÓ CẤP LINEAR BAR GRILLE 1200x105	04
FAG-1	MIỆNG GIÓ CẤP GIÓ TƯƠI 300x300	08

GHI CHÚ:
 KÍCH THƯỚC ỚNG GAS, ỚNG NƯỚC NGỪNG VÀ DÂY ĐIỀU KHIỂN SẼ ĐƯỢC KIỂM TRA LẠI VÀ CHỌN THEO NHÀ CUNG CẤP ĐƯỢC LỰA CHỌN.
 MỖI DÀN LẠNH ĐỀU CÓ BƠM NƯỚC NGỪNG VÀ BỘ ĐIỀU KHIỂN KHÔNG DÂY ĐI KÈM.
 KÍCH THƯỚC DÀN NÓNG VRV/VRV, DÀN LẠNH VRV/VRV, DÀN NÓNG DÀN LẠNH CỤC BỘ SẼ ĐƯỢC KIỂM TRA LẠI THEO NHÀ CUNG CẤP ĐƯỢC CHỌN

MẶT BẰNG CẢI TẠO ĐHKK & THÔNG GIÓ LẦU 7 TL: 1/100

GHI CHÚ:

- * KHI THI CÔNG CÁC ĐƠN VỊ THI CÔNG PHẢI PHỐI HỢP BẢN VẼ TẤT CẢ CÁC BỘ MÔN: KIẾN TRÚC, KẾT CẤU, ĐIỆN, NƯỚC. NẾU THẤY SỰ KHÁC BIỆT PHẢI BÁO CHO ĐƠN VỊ THIẾT KẾ BIẾT ĐỂ XỬ LÝ.
- * TRƯỚC KHI THI CÔNG, ĐƠN VỊ THI CÔNG VÀ BAN QUẢN LÝ DỰ ÁN CẦN CHO ĐƠN VỊ THIẾT KẾ XEM VÀ CHỌN MẪU VẬT LIỆU.

K. HIỆU SYMBOL	NGÀY DATE	MÔ TẢ DESCRIPTION	BY	CHK	APP
		THIẾT KẾ SƠ BỘ - CONCEPT DESIGN			<input type="checkbox"/>
		THIẾT KẾ CƠ SỞ - BASIC DESIGN			<input type="checkbox"/>
		THIẾT KẾ KỸ THUẬT - TECHNICAL DESIGN			<input type="checkbox"/>
		THIẾT KẾ THI CÔNG - CONSTRUCTION DESIGN			<input checked="" type="checkbox"/>

CHỦ ĐẦU TƯ - INVESTOR:

SAIGONTOURIST
 TỔNG CÔNG TY DU LỊCH SÀI GÒN
 TNHH MỘT THÀNH VIÊN

ĐƠN VỊ THIẾT KẾ - DESIGN ENGINEER:

CÔNG TY TNHH QUỐC TẾ THÀNH NHÂN

ĐC : 130/2C TRƯỜNG CHINH, P. TÂN HƯNG THUẬN, Q. 12, TP. HCM
 VP : 111/16 TÂN HẢI, PHƯỜNG 13, QUẬN TÂN BÌNH, TP. HCM
 FAX : (+84 28) 6256 5174
 TEL : (+84 28) 6256 5184
 E-MAIL : thanhnhanquoccte@yahoo.com.vn
 WEBSITE : www.quocctethanhnhan.vn
 GIÁM ĐỐC - DIRECTOR:

KS. NGUYỄN VĂN QUẢ

TÊN CÔNG TRÌNH - PROJECT NAME:

THAY THẾ, ĐỔI MỚI CÔNG NGHỆ HỆ THỐNG LẠNH KHÁCH SẠN CỬU LONG

ĐỊA ĐIỂM : SỐ 1 ĐỒNG KHÔI, P. BẾN NGHÉ, QUẬN 1, TP. HCM

HẠNG MỤC - ITEM:

THAY THẾ, ĐỔI MỚI CÔNG NGHỆ HỆ THỐNG LẠNH

TÊN BẢN VẼ - DRAWING TITLE:

MẶT BẰNG CẢI TẠO ĐHKK & THÔNG GIÓ LẦU 7

CHỦ TRÌ THIẾT KẾ - PRESIDED BY: *Heave*
 KS. TRƯƠNG VĂN HIẾU

THIẾT KẾ - DESIGN: *Heave*
 KS. TRƯƠNG VĂN HIẾU

QUẢN LÝ KỸ THUẬT - TECHNICAL MANAGER: *Uho*
 KS. NGUYỄN VĂN ĐỨC

TỶ LỆ - SCALE: HỒ SƠ THIẾT KẾ THI CÔNG

TÊN FILE - PATH FILE:

NGÀY GIAO - ISSUE DATE: 12/2023

BẢN VẼ SỐ - DRAWING NO: MV-204

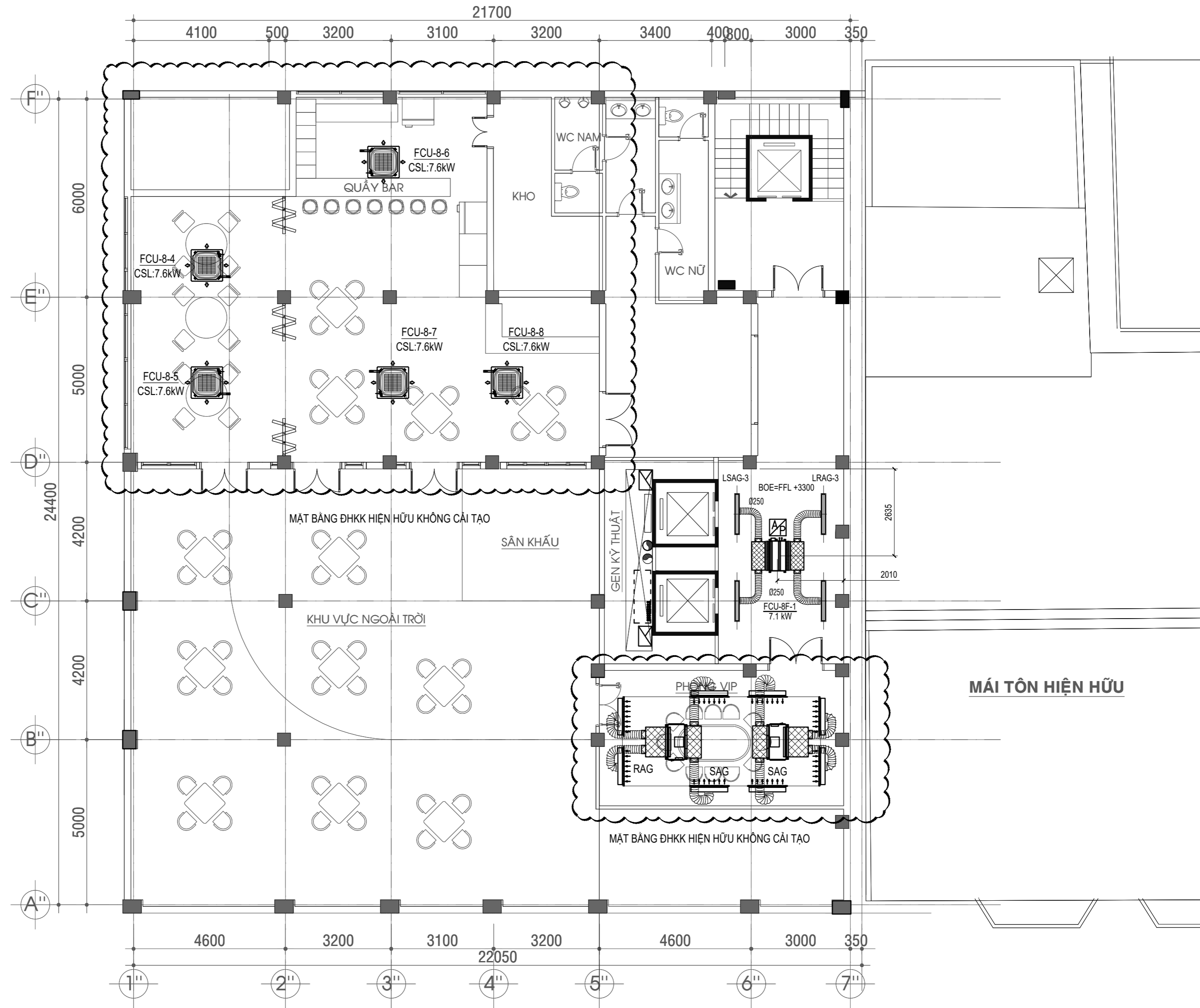

KÍ HIỆU	GHI CHÚ	SỐ LƯỢNG
LRAG-3	MIỆNG GIÓ HỒI LINEAR BAR GRILLE 1200x105	02
LSAG-3	MIỆNG GIÓ CẤP LINEAR BAR GRILLE 1200x105	02

GHI CHÚ:
 KÍCH THƯỚC ỚNG GAS, ỚNG NƯỚC NGỪNG VÀ DÂY ĐIỀU KHIỂN SẼ ĐƯỢC KIỂM TRA LẠI VÀ CHỌN THEO NHÀ CUNG CẤP ĐƯỢC LỰA CHỌN.
 MỖI DẪN LẠNH ĐỀU CÓ BƠM NƯỚC NGỪNG VÀ BỘ ĐIỀU KHIỂN KHÔNG DÂY ĐI KÉM.
 KÍCH THƯỚC DẪN NÓNG VRV/VRV, DẪN LẠNH VRV/VRV, DẪN NÓNG DẪN LẠNH CỤC BỘ SẼ ĐƯỢC KIỂM TRA LẠI THEO NHÀ CUNG CẤP ĐƯỢC CHỌN

GHI CHÚ:
 * KHI THI CÔNG CÁC ĐƠN VỊ THI CÔNG PHẢI PHỐI HỢP BẢN VẼ TẤT CẢ CÁC BỘ MÔN: KIẾN TRÚC, KẾT CẤU, ĐIỆN, NƯỚC. NẾU THẤY SỰ KHÁC BIỆT PHẢI BÁO CHO ĐƠN VỊ THIẾT KẾ BIẾT ĐỂ XỬ LÝ.
 * TRƯỚC KHI THI CÔNG, ĐƠN VỊ THI CÔNG VÀ BAN QUẢN LÝ DỰ ÁN CẦN CHO ĐƠN VỊ THIẾT KẾ XEM VÀ CHỌN MẪU VẬT LIỆU.

K. HIỆU SYMBOL	NGÀY DATE	MÔ TẢ DESCRIPTION	BY	CHK	APP
		THIẾT KẾ SƠ BỘ - CONCEPT DESIGN			<input type="checkbox"/>
		THIẾT KẾ CƠ SỞ - BASIC DESIGN			<input type="checkbox"/>
		THIẾT KẾ KỸ THUẬT - TECHNICAL DESIGN			<input type="checkbox"/>
		THIẾT KẾ THI CÔNG - CONSTRUCTION DESIGN			<input checked="" type="checkbox"/>

CHỦ ĐẦU TƯ - INVESTOR:

SAIGONTOURIST
 TỔNG CÔNG TY DU LỊCH SÀI GÒN
 TNHH MỘT THÀNH VIÊN

ĐƠN VỊ THIẾT KẾ - DESIGN ENGINEER:

CÔNG TY TNHH QUỐC TẾ THÀNH NHÂN

ĐC : 130/2C TRƯỜNG CHINH, P. TÂN HƯNG THUẬN, Q. 12, TP. HCM
 VP : 111/16 TÂN HẢI, PHƯỜNG 13, QUẬN TÂN BÌNH, TP. HCM
 FAX : (+84 28) 6256 5174
 TEL : (+84 28) 6256 5184
 E-MAIL : thanhnhanquoccte@yahoo.com.vn
 WEBSITE : www.quocctethanhnhan.vn
 GIÁM ĐỐC - DIRECTOR:
 KS. NGUYỄN VĂN QUẢ

TÊN CÔNG TRÌNH - PROJECT NAME:
THAY THẾ, ĐỔI MỚI CÔNG NGHỆ HỆ THỐNG LẠNH KHÁCH SẠN CỬU LONG
 ĐỊA ĐIỂM : SỐ 1 ĐỒNG KHÔI, P. BẾN NGHÉ, QUẬN 1, TP. HCM

HẠNG MỤC - ITEM:
THAY THẾ, ĐỔI MỚI CÔNG NGHỆ HỆ THỐNG LẠNH

TÊN BẢN VẼ - DRAWING TITLE:
MẶT BẰNG CẢI TẠO ĐHKK & THÔNG GIÓ LẦU 8

CHỦ TRÌ THIẾT KẾ - PRESIDED BY:
 Ks. TRƯƠNG VĂN HIẾU

THIẾT KẾ - DESIGN:
 Ks. TRƯƠNG VĂN HIẾU

QUẢN LÝ KỸ THUẬT - TECHNICAL MANAGER:
 Ks. NGUYỄN VĂN ĐỨC

TỶ LỆ - SCALE:	HỒ SƠ THIẾT KẾ THI CÔNG
TÊN FILE - PATH FILE:	
NGÀY GIAO - ISSUE DATE:	BẢN VẼ SỐ - DRAWING NO:
12/2023	MV-205

MẶT BẰNG CẢI TẠO ĐHKK & THÔNG GIÓ LẦU 8 TL: 1/100

GHI CHÚ:
 KÍCH THƯỚC ỚNG GAS, ỚNG NƯỚC NGỪNG VÀ DÂY ĐIỀU KHIỂN SẼ ĐƯỢC KIỂM TRA LẠI VÀ CHỌN THEO NHÀ CUNG CẤP ĐƯỢC LỰA CHỌN.
 MỖI DÀN LẠNH ĐỀU CÓ BƠM NƯỚC NGỪNG VÀ BỘ ĐIỀU KHIỂN KHÔNG DÂY ĐI KÈM.
 KÍCH THƯỚC DÀN NÓNG VRV/VRV, DÀN LẠNH VRV/VRV, DÀN NÓNG DÀN LẠNH CỤC BỘ SẼ ĐƯỢC KIỂM TRA LẠI THEO NHÀ CUNG CẤP ĐƯỢC CHỌN

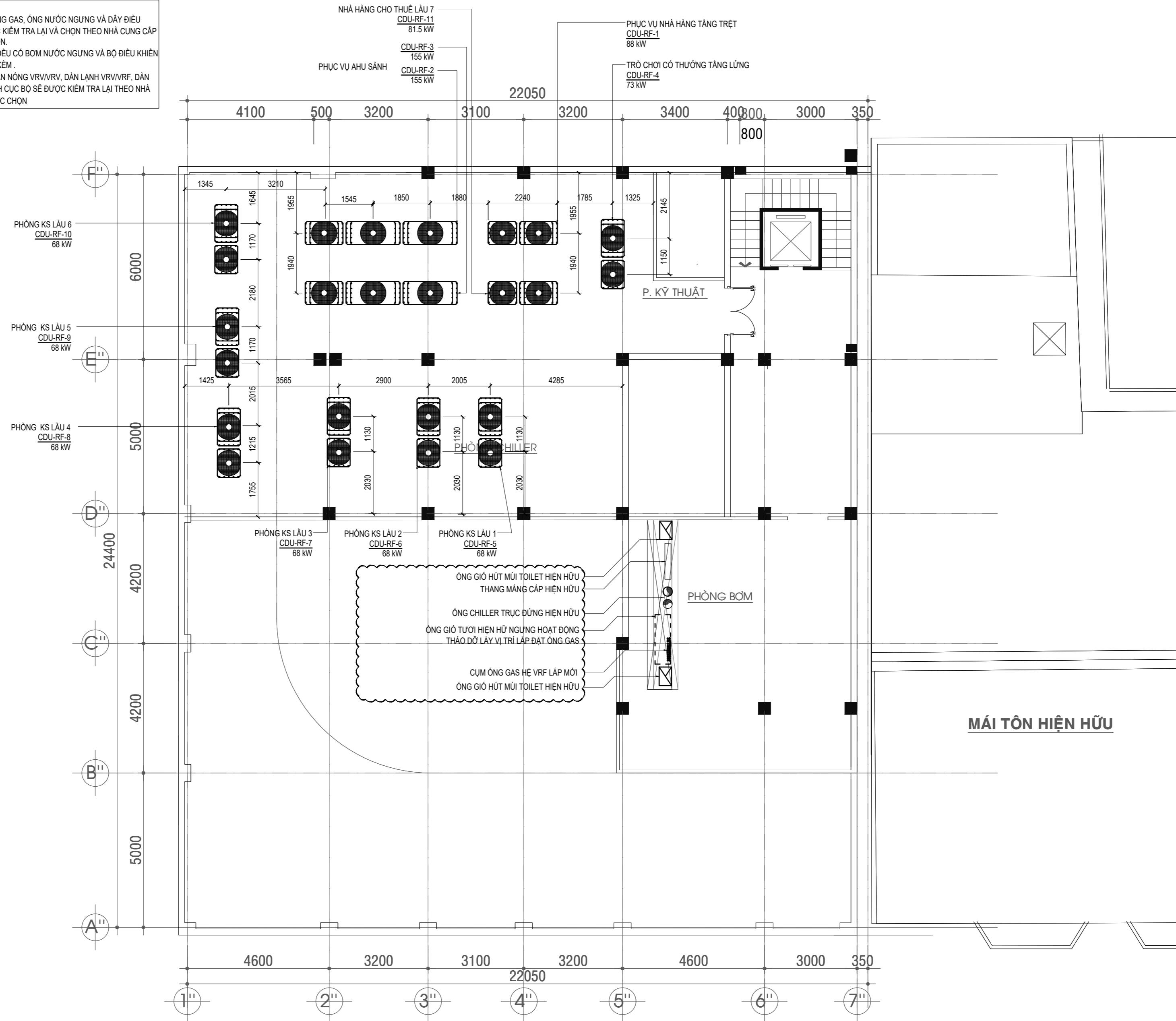

GHI CHÚ:

* KHI THI CÔNG CÁC ĐƠN VỊ THI CÔNG PHẢI PHỐI HỢP BẢN VẼ TẤT CẢ CÁC BỘ MÔN: KIẾN TRÚC, KẾT CẤU, ĐIỆN, NƯỚC. NẾU THẤY SỰ KHÁC BIỆT PHẢI BÁO CHO ĐƠN VỊ THIẾT KẾ BIẾT ĐỂ XỬ LÝ.
 * TRƯỚC KHI THI CÔNG, ĐƠN VỊ THI CÔNG VÀ BAN QUẢN LÝ DỰ ÁN CẦN CHO ĐƠN VỊ THIẾT KẾ XEM VÀ CHỌN MẪU VẬT LIỆU.

00	K. HIỆU SYMBOL	NGÀY DATE	MÔ TẢ DESCRIPTION	BY	CHK	APP
			THIẾT KẾ SƠ BỘ - CONCEPT DESIGN			<input type="checkbox"/>
			THIẾT KẾ CƠ SỞ - BASIC DESIGN			<input type="checkbox"/>
			THIẾT KẾ KỸ THUẬT - TECHNICAL DESIGN			<input type="checkbox"/>
			THIẾT KẾ THI CÔNG - CONSTRUCTION DESIGN			<input checked="" type="checkbox"/>

CHỦ ĐẦU TƯ - INVESTOR:

SAIGONTOURIST
 TỔNG CÔNG TY DU LỊCH SÀI GÒN
 TNHH MỘT THÀNH VIÊN

ĐƠN VỊ THIẾT KẾ - DESIGN ENGINEER:

CÔNG TY TNHH QUỐC TẾ THÀNH NHÂN

ĐC : 130/2C TRƯỜNG CHINH, P. TÂN HƯNG THUẬN, Q. 12, TP. HCM
 VP : 111/16 TÂN HẢI, PHƯỜNG 13, QUẬN TÂN BÌNH, TP. HCM
 FAX : (+84 28) 6256 5174
 TEL : (+84 28) 6256 5184
 E-MAIL : thanhnhanquoccte@yahoo.com.vn
 WEBSITE : www.quocctethanhnan.vn
 GIÁM ĐỐC - DIRECTOR:
 KS. NGUYỄN VĂN QUẢ

TÊN CÔNG TRÌNH - PROJECT NAME:
THAY THẾ, ĐỔI MỚI CÔNG NGHỆ HỆ THỐNG LẠNH KHÁCH SẠN CỬU LONG
 ĐỊA ĐIỂM : SỐ 1 ĐỒNG KHÔI, P. BẾN NGHÉ, QUẬN 1, TP. HCM

HẠNG MỤC - ITEM:
THAY THẾ, ĐỔI MỚI CÔNG NGHỆ HỆ THỐNG LẠNH

TÊN BẢN VẼ - DRAWING TITLE:
MẶT BẰNG CẢI TẠO ĐHKK & THÔNG GIÓ TẦNG KỸ THUẬT

CHỦ TRÌ THIẾT KẾ - PRESIDED BY:
 KS. TRƯƠNG VĂN HIẾU
 THIẾT KẾ - DESIGN:
 KS. TRƯƠNG VĂN HIẾU
 QUẢN LÝ KỸ THUẬT - TECHNICAL MANAGER:
 KS. NGUYỄN VĂN ĐỨC

TỶ LỆ - SCALE:
 HỒ SƠ THIẾT KẾ THI CÔNG
 TÊN FILE - PATH FILE:
 BẢN VẼ SỐ - DRAWING NO:
 NGÀY GIAO - ISSUE DATE: 12/2023
 MV-206

MẶT BẰNG CẢI TẠO ĐHKK & THÔNG GIÓ TẦNG KỸ THUẬT TL: 1/100

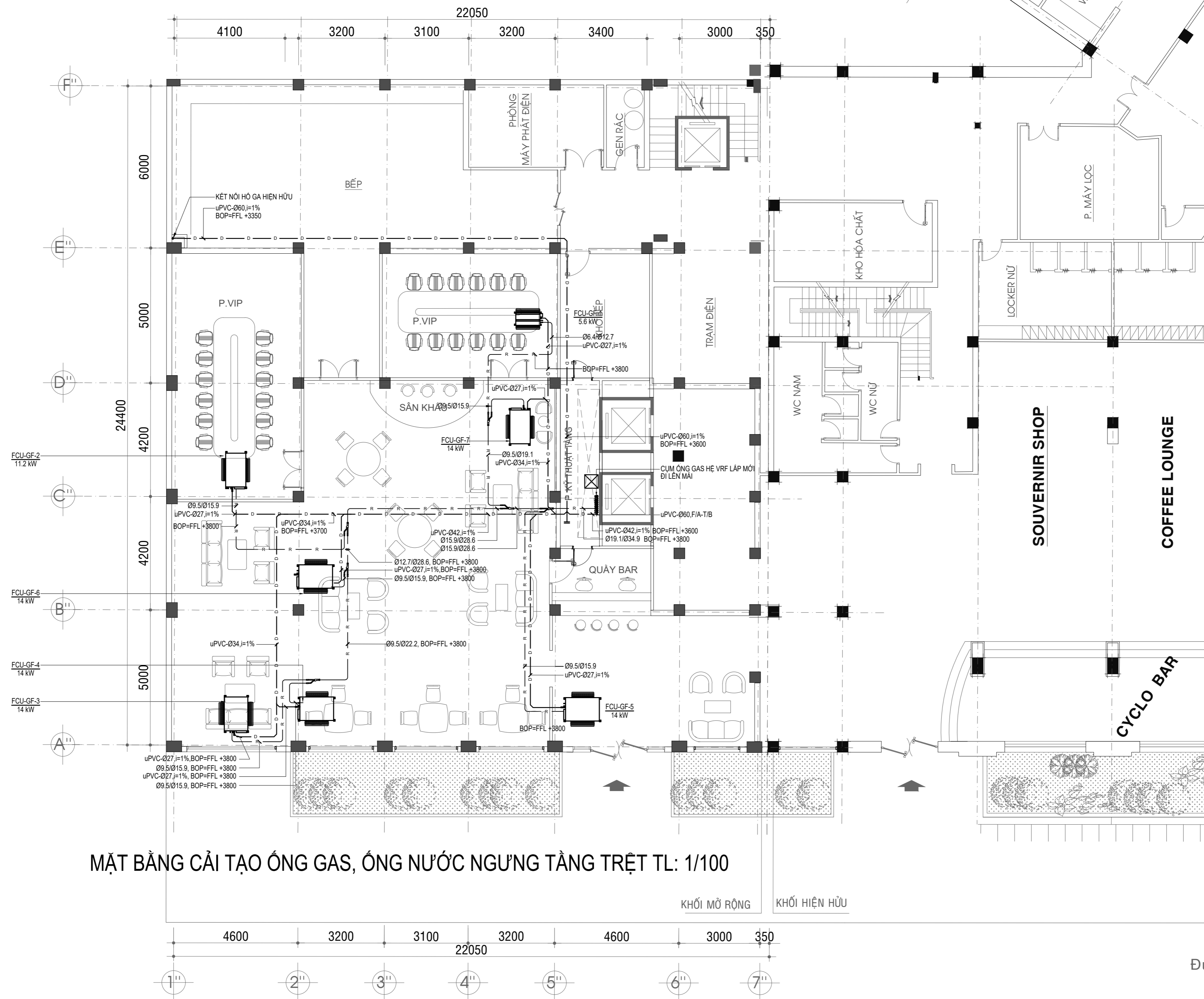

MẶT BẰNG CẢI TẠO ỚNG GAS, ỚNG NƯỚC NGƯNG TẦNG TRỆT TL: 1/100

GHI CHÚ:

- * KHI THI CÔNG CÁC ĐƠN VỊ THI CÔNG PHẢI PHỐI HỢP BẢN VẼ TẤT CẢ CÁC BỘ MÔN: KIẾN TRÚC, KẾT CẤU, ĐIỆN, NƯỚC. NẾU THẤY SỰ KHÁC BIỆT PHẢI BÁO CHO ĐƠN VỊ THIẾT KẾ BIẾT ĐỂ XỬ LÝ.
- * TRƯỚC KHI THI CÔNG, ĐƠN VỊ THI CÔNG VÀ BAN QUẢN LÝ DỰ ÁN CẦN CHO ĐƠN VỊ THIẾT KẾ XEM VÀ CHỌN MẪU VẬT LIỆU.

K. HIỆU SYMBOL	NGÀY DATE	MÔ TẢ DESCRIPTION	BY	CHK	APP
00					
NGÀY PHÁT HÀNH DATE OF ISSUE		THIẾT KẾ SƠ BỘ - CONCEPT DESIGN			<input type="checkbox"/>
		THIẾT KẾ CƠ SỞ - BASIC DESIGN			<input type="checkbox"/>
		THIẾT KẾ KỸ THUẬT - TECHNICAL DESIGN			<input type="checkbox"/>
		THIẾT KẾ THI CÔNG - CONSTRUCTION DESIGN			<input checked="" type="checkbox"/>

CHỦ ĐẦU TƯ - INVESTOR:

SAIGONTOURIST
TỔNG CÔNG TY DU LỊCH SÀI GÒN TNHH MỘT THÀNH VIÊN

ĐƠN VỊ THIẾT KẾ - DESIGN ENGINEER:
CÔNG TY TNHH QUỐC TẾ THÀNH NHÂN

ĐC: 130/2C TRƯỜNG CHINH, P. TÂN HUNG THUẬN, Q. 12, TP. HCM
 VP: 111/16 TÂN HẢI, PHƯỜNG 13, QUẬN TÂN BÌNH, TP. HCM
 FAX: (+84 28) 6256 5174
 TEL: (+84 28) 6256 5184
 E-MAIL: thanhnhanquocite@yahoo.com.vn
 WEBSITE: www.quocetthanhnhan.vn

GIÁM ĐỐC - DIRECTOR:
KS. NGUYỄN VĂN QUẢ

TÊN CÔNG TRÌNH - PROJECT NAME:
THAY THẾ, ĐỔI MỚI CÔNG NGHỆ HỆ THỐNG LẠNH KHÁCH SẠN CỬU LONG

ĐỊA ĐIỂM: SỐ 1 ĐỒNG KHÔI, P. BẾN NGHÉ, QUẬN 1, TP. HCM

HẠNG MỤC - ITEM:
THAY THẾ, ĐỔI MỚI CÔNG NGHỆ HỆ THỐNG LẠNH

TÊN BẢN VẼ - DRAWING TITLE:
MẶT BẰNG CẢI TẠO ỚNG GAS, ỚNG NƯỚC NGƯNG TẦNG TRỆT

CHỦ TRÌ THIẾT KẾ - PRESIDED BY:
KS. TRƯƠNG VĂN HIẾU

THIẾT KẾ - DESIGN:
KS. TRƯƠNG VĂN HIẾU

KIỂM TRA THIẾT KẾ - CHECK DESIGN:
KS. NGUYỄN VĂN ĐỨC

TỶ LỆ - SCALE: HỒ SƠ THIẾT KẾ THI CÔNG

TÊN FILE - PATH FILE:

NGÀY GIAO - ISSUE DATE: 12/2023

BẢN VẼ SỐ - DRAWING NO.: MV-301

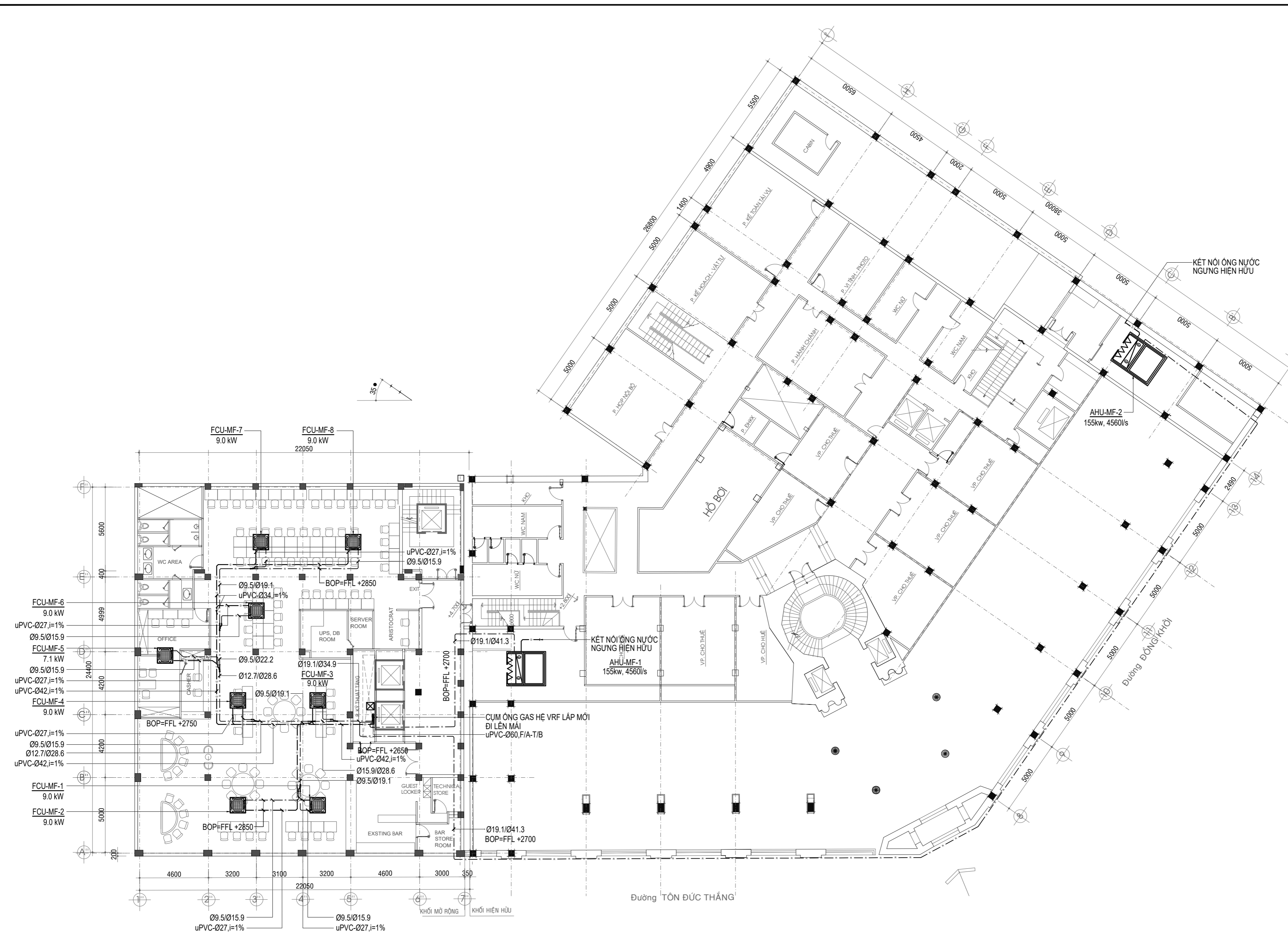

MẶT BẰNG CẢI TẠO ỚNG GAS, ỚNG NƯỚC NGƯNG TẦNG LỬNG TL: 1/200

GHI CHÚ:

* KHI THI CÔNG CÁC ĐƠN VỊ THI CÔNG PHẢI PHỐI HỢP BẢN VẼ TẤT CẢ CÁC BỘ MÔN: KIẾN TRÚC, KẾT CẤU, ĐIỆN, NƯỚC. NẾU THẤY SỰ KHÁC BIỆT PHẢI BÁO CHO ĐƠN VỊ THIẾT KẾ BIẾT ĐỂ XỬ LÝ.
* TRƯỚC KHI THI CÔNG, ĐƠN VỊ THI CÔNG VÀ BAN QUẢN LÝ DỰ ÁN CẦN CHO ĐƠN VỊ THIẾT KẾ XEM VÀ CHỌN MẪU VẬT LIỆU.

00	K. HIỆU SYMBOL	NGÀY DATE	MÔ TẢ DESCRIPTION	BY	CHK	APP
			THIẾT KẾ SƠ BỘ - CONCEPT DESIGN			<input type="checkbox"/>
			THIẾT KẾ CƠ SỞ - BASIC DESIGN			<input type="checkbox"/>
			THIẾT KẾ KỸ THUẬT - TECHNICAL DESIGN			<input type="checkbox"/>
			THIẾT KẾ THI CÔNG - CONSTRUCTION DESIGN			<input checked="" type="checkbox"/>

CHỦ ĐẦU TƯ - INVESTOR:



SAIGONTOURIST
TỔNG CÔNG TY DU LỊCH SÀI GÒN
TNHH MỘT THÀNH VIÊN

ĐƠN VỊ THIẾT KẾ - DESIGN ENGINEER:



CÔNG TY TNHH QUỐC TẾ THÀNH NHÂN

ĐC: 130/2C TRƯỜNG CHINH, P. TÂN HUNG THUẬN, Q. 12, TP. HCM
 VP: 111/16 TÂN HẢI, PHƯỜNG 13, QUẬN TÂN BÌNH, TP. HCM
 FAX: (+84 28) 6256 5174
 TEL: (+84 28) 6256 5184
 E-MAIL: thanhnhanquoccte@yahoo.com.vn
 WEBSITE: www.quocctethanhnhan.vn

GIÁM ĐỐC - DIRECTOR:
KS. NGUYỄN VĂN QUẢ

TÊN CÔNG TRÌNH - PROJECT NAME:
THAY THẾ, ĐỔI MỚI CÔNG NGHỆ HỆ THỐNG LẠNH KHÁCH SẠN CỬU LONG

ĐỊA ĐIỂM: SỐ 1 ĐỒNG KHÔI, P. BẾN NGHÉ, QUẬN 1, TP. HCM

HẠNG MỤC - ITEM:
THAY THẾ, ĐỔI MỚI CÔNG NGHỆ HỆ THỐNG LẠNH

TÊN BẢN VẼ - DRAWING TITLE:
MẶT BẰNG CẢI TẠO ỚNG GAS, ỚNG NƯỚC NGƯNG TẦNG LỬNG

CHỦ TRÌ THIẾT KẾ - PRESIDED BY: *Have*
KS. TRƯƠNG VĂN HIẾU

THIẾT KẾ - DESIGN: *Have*
KS. TRƯƠNG VĂN HIẾU

KIỂM TRA THIẾT KẾ - CHECK DESIGN: *Đức*
KS. NGUYỄN VĂN ĐỨC

TỶ LỆ - SCALE: HỒ SƠ
TÊN FILE - PATH FILE: THIẾT KẾ THI CÔNG

NGÀY GIAO - ISSUE DATE: 12/2023
BẢN VẼ SỐ - DRAWING NO: MV-302

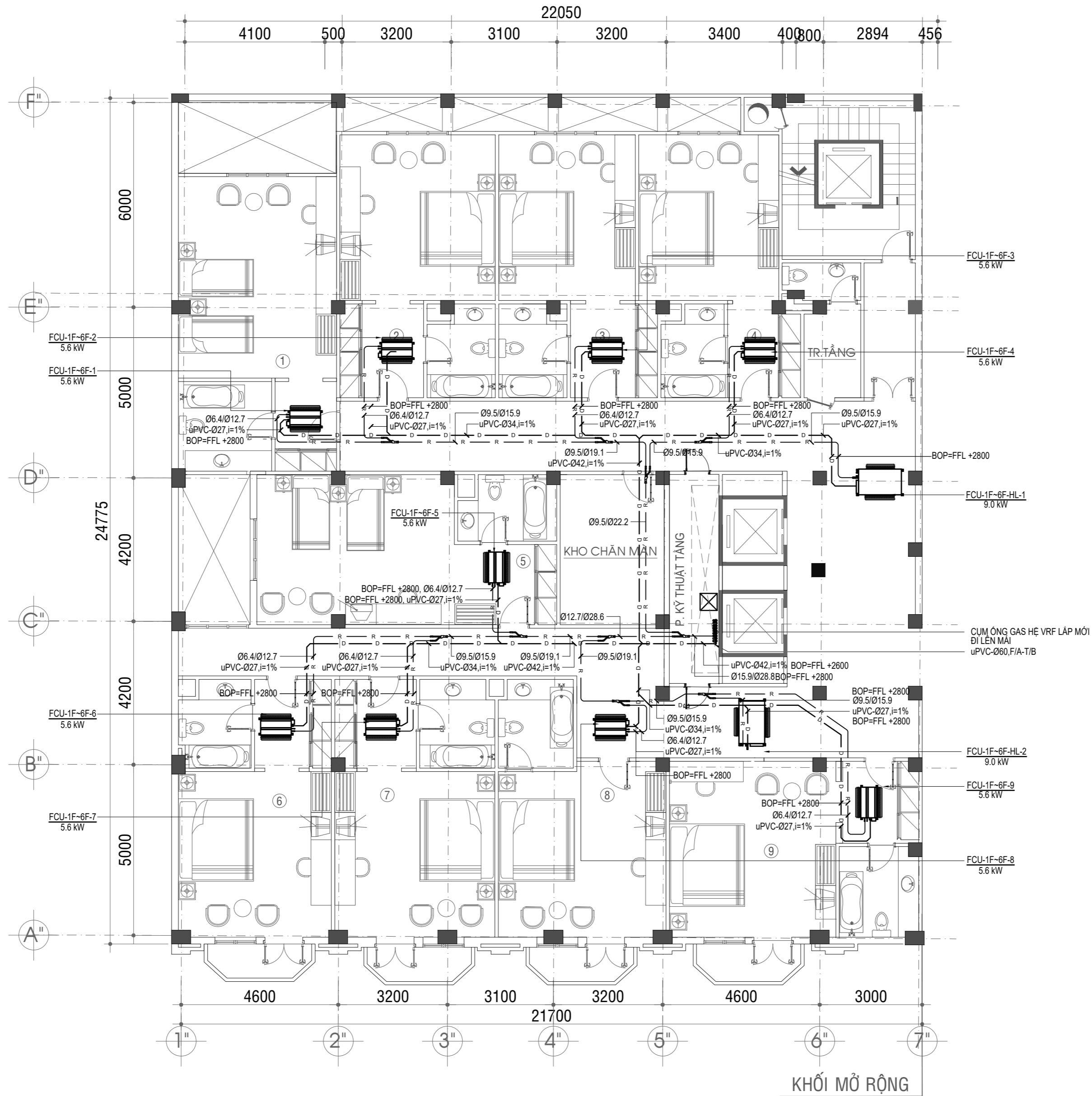

MẶT BẰNG CẢI TẠO ỚNG GAS, ỚNG NƯỚC NGƯNG LẦU 1~ LẦU 6 TL: 1/100

GHI CHÚ:

- * KHI THI CÔNG CÁC ĐƠN VỊ THI CÔNG PHẢI PHỐI HỢP BẢN VẼ TẤT CẢ CÁC BỘ MÔN: KIẾN TRÚC, KẾT CẤU, ĐIỆN, NƯỚC. NẾU THẤY SỰ KHÁC BIỆT PHẢI BÁO CHO ĐƠN VỊ THIẾT KẾ BIẾT ĐỂ XỬ LÝ.
- * TRƯỚC KHI THI CÔNG, ĐƠN VỊ THI CÔNG VÀ BAN QUẢN LÝ DỰ ÁN CẦN CHO ĐƠN VỊ THIẾT KẾ XEM VÀ CHỌN MẪU VẬT LIỆU.

K. HIỆU SYMBOL	NGÀY DATE	MÔ TẢ DESCRIPTION	BY	CHK	APP
00					
NGÀY PHÁT HÀNH DATE OF ISSUE		THIẾT KẾ SƠ BỘ - CONCEPT DESIGN			<input type="checkbox"/>
		THIẾT KẾ CƠ SỞ - BASIC DESIGN			<input type="checkbox"/>
		THIẾT KẾ KỸ THUẬT - TECHNICAL DESIGN			<input type="checkbox"/>
		THIẾT KẾ THI CÔNG - CONSTRUCTION DESIGN			<input checked="" type="checkbox"/>

CHỦ ĐẦU TƯ - INVESTOR:



ĐƠN VỊ THIẾT KẾ - DESIGN ENGINEER:

CÔNG TY TNHH QUỐC TẾ THÀNH NHÂN



ĐC: 130/2C TRƯỜNG CHINH, P. TÂN HUNG THUẬN, Q. 12, TP. HCM
 VP: 111/16 TÂN HẢI, PHƯỜNG 13, QUẬN TÂN BÌNH, TP. HCM
 FAX: (+84 28) 6256 5174
 TEL: (+84 28) 6256 5184
 E-MAIL: thanhnhanquoccte@yahoo.com.vn
 WEBSITE: www.quocctethanhnhan.vn

GIÁM ĐỐC - DIRECTOR:

KS. NGUYỄN VĂN QUẢ

TÊN CÔNG TRÌNH - PROJECT NAME:

THAY THẾ, ĐỔI MỚI CÔNG NGHỆ HỆ THỐNG LẠNH KHÁCH SẠN CỬU LONG

ĐỊA ĐIỂM: SỐ 1 ĐỒNG KHÔI, P. BẾN NGHÉ, QUẬN 1, TP. HCM

HẠNG MỤC - ITEM:

THAY THẾ, ĐỔI MỚI CÔNG NGHỆ HỆ THỐNG LẠNH

TÊN BẢN VẼ - DRAWING TITLE:

MẶT BẰNG CẢI TẠO ỚNG GAS, ỚNG NƯỚC NGƯNG LẦU 1~ LẦU 6

CHỦ TRÌ THIẾT KẾ - PRESIDED BY:

Handwritten signature
 KS. TRƯƠNG VĂN HIẾU

THIẾT KẾ - DESIGN:

Handwritten signature
 KS. TRƯƠNG VĂN HIẾU

KIỂM TRA THIẾT KẾ - CHECK DESIGN:

Handwritten signature
 KS. NGUYỄN VĂN ĐỨC

TỶ LỆ - SCALE:

HỒ SƠ THIẾT KẾ THI CÔNG

NGÀY GIAO - ISSUE DATE:

BẢN VẼ SỐ - DRAWING NO:

12/2023

MV-303

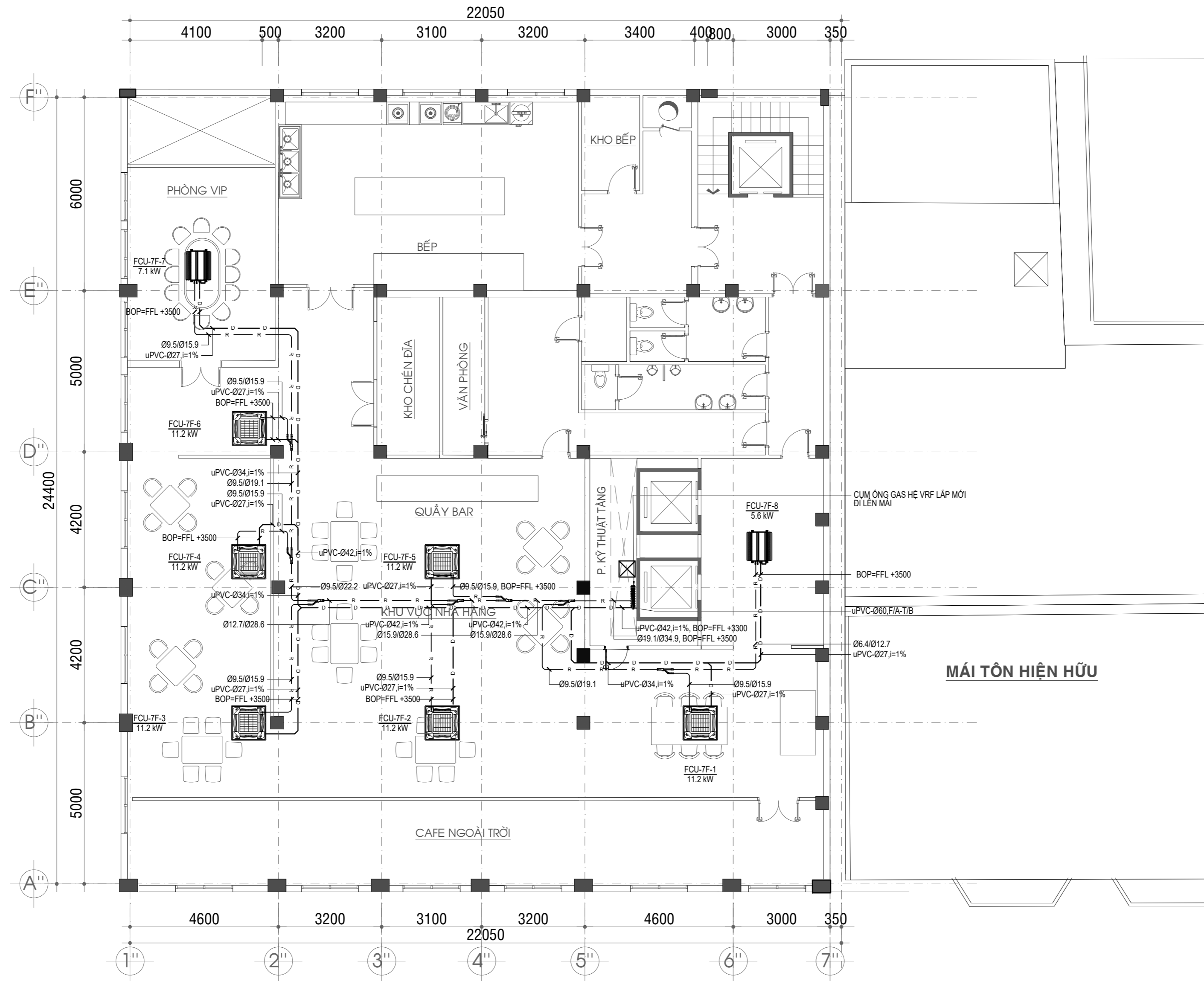

MẶT BẰNG CẢI TẠO ỚNG GAS, ỚNG NƯỚC NGƯNG LẦU 7 TL: 1/100

GHI CHÚ:

* KHI THI CÔNG CÁC ĐƠN VỊ THI CÔNG PHẢI PHỐI HỢP BẢN VẼ TẤT CẢ CÁC BỘ MÔN: KIẾN TRÚC, KẾT CẤU, ĐIỆN, NƯỚC. NẾU THẤY SỰ KHÁC BIỆT PHẢI BÁO CHO ĐƠN VỊ THIẾT KẾ BIẾT ĐỂ XỬ LÝ.
* TRƯỚC KHI THI CÔNG, ĐƠN VỊ THI CÔNG VÀ BAN QUẢN LÝ DỰ ÁN CẦN CHO ĐƠN VỊ THIẾT KẾ XEM VÀ CHỌN MẪU VẬT LIỆU.

K. HIỆU SYMBOL	NGÀY DATE	MÔ TẢ DESCRIPTION	BY	CHK	APP
00					
NGÀY PHÁT HÀNH DATE OF ISSUE		THIẾT KẾ SƠ BỘ - CONCEPT DESIGN			<input type="checkbox"/>
		THIẾT KẾ CƠ SỞ - BASIC DESIGN			<input type="checkbox"/>
		THIẾT KẾ KỸ THUẬT - TECHNICAL DESIGN			<input type="checkbox"/>
		THIẾT KẾ THI CÔNG - CONSTRUCTION DESIGN			<input checked="" type="checkbox"/>

CHỦ ĐẦU TƯ - INVESTOR:



ĐƠN VỊ THIẾT KẾ - DESIGN ENGINEER :

CÔNG TY TNHH QUỐC TẾ THÀNH NHÂN

ĐC: 130/2C TRƯỜNG CHINH, P. TÂN HUNG THUẬN, Q. 12, TP. HCM
 VP: 111/16 TÂN HẢI, PHƯỜNG 13, QUẬN TÂN BÌNH, TP. HCM
 FAX: (+84 28) 6256 5174
 TEL: (+84 28) 6256 5184
 E-MAIL: thanhnhanquoccte@yahoo.com.vn
 WEBSITE: www.quocthethanhnhan.vn

GIÁM ĐỐC - DIRECTOR:

KS. NGUYỄN VĂN QUẢ

TÊN CÔNG TRÌNH - PROJECT NAME:

THAY THẾ, ĐỔI MỚI CÔNG NGHỆ HỆ THỐNG LẠNH KHÁCH SẠN CỬU LONG

ĐỊA ĐIỂM: SỐ 1 ĐỒNG KHÔI, P. BẾN NGHÉ, QUẬN 1, TP. HCM

HẠNG MỤC - ITEM:

THAY THẾ, ĐỔI MỚI CÔNG NGHỆ HỆ THỐNG LẠNH

TÊN BẢN VẼ - DRAWING TITLE:

MẶT BẰNG CẢI TẠO ỚNG GAS, ỚNG NƯỚC NGƯNG LẦU 7

CHỦ TRÌ THIẾT KẾ - PRESIDED BY:

Handwritten signature
KS. TRƯƠNG VĂN HIẾU

THIẾT KẾ - DESIGN:

Handwritten signature
KS. TRƯƠNG VĂN HIẾU

KIỂM TRA THIẾT KẾ - CHECK DESIGN:

Handwritten signature
KS. NGUYỄN VĂN ĐỨC

TỶ LỆ - SCALE:

HỒ SƠ THIẾT KẾ THI CÔNG

NGÀY GIAO - ISSUE DATE:

12/2023

BẢN VẼ SỐ - DRAWING NO:

MV-304

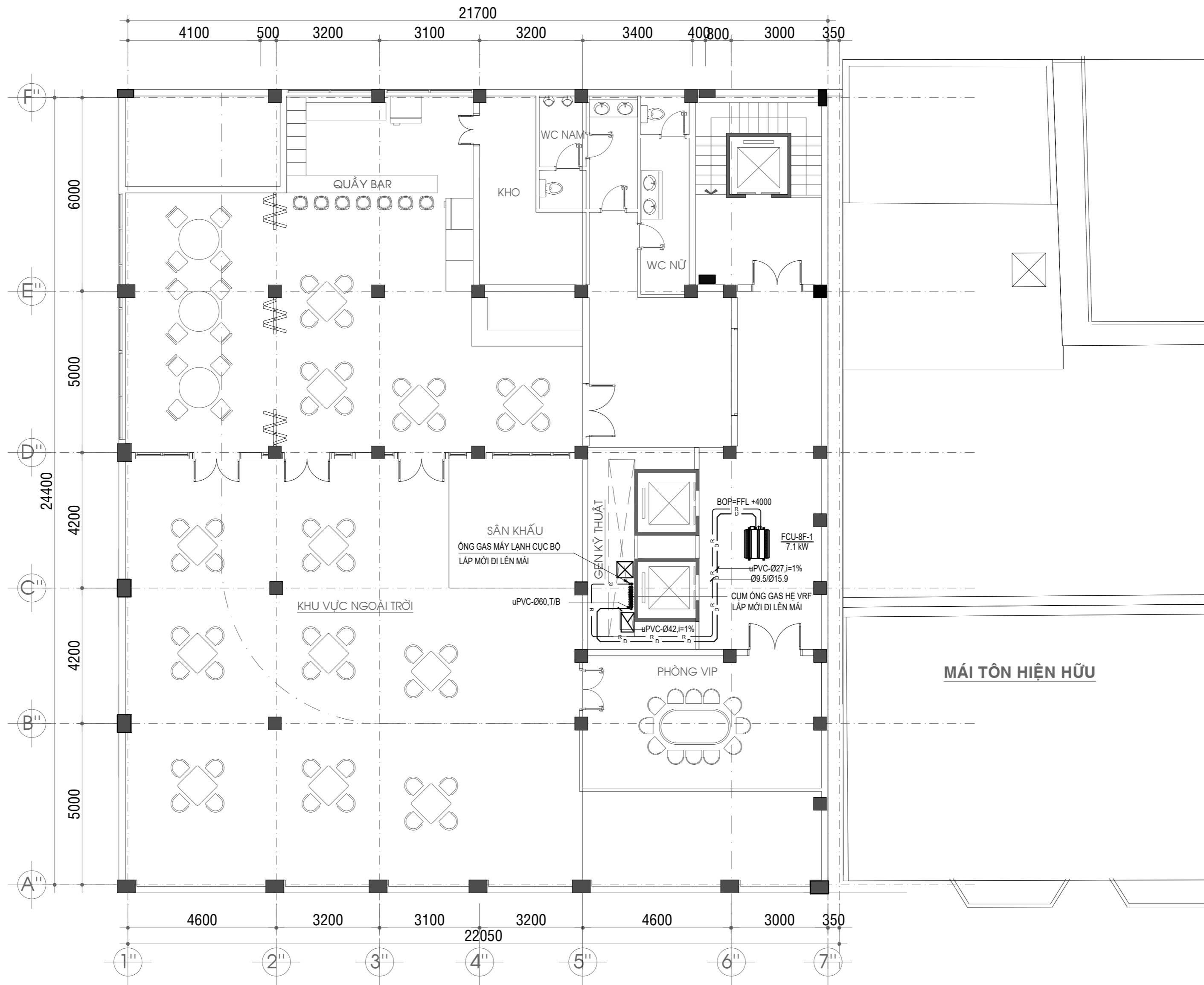

MẶT BẰNG CẢI TẠO ỚNG GAS, ỚNG NƯỚC NGƯNG LẦU 8 TL: 1/100

GHI CHÚ:

* KHI THI CÔNG CÁC ĐƠN VỊ THI CÔNG PHẢI PHỐI HỢP BẢN VẼ TẤT CẢ CÁC BỘ MÔN: KIẾN TRÚC, KẾT CẤU, ĐIỆN, NƯỚC. NẾU THẤY SỰ KHÁC BIỆT PHẢI BẢO CHỘN ĐƠN VỊ THIẾT KẾ BIẾT ĐỂ XỬ LÝ.
* TRƯỚC KHI THI CÔNG, ĐƠN VỊ THI CÔNG VÀ BAN QUẢN LÝ DỰ ÁN CẦN CHỘN ĐƠN VỊ THIẾT KẾ XEM VÀ CHỘN MẪU VẬT LIỆU.

K. HIỆU SYMBOL	NGÀY DATE	MÔ TẢ DESCRIPTION	BY	CHK	APP
00					
NGÀY PHÁT HÀNH DATE OF ISSUE		THIẾT KẾ SƠ BỘ - CONCEPT DESIGN			<input type="checkbox"/>
		THIẾT KẾ CƠ SỞ - BASIC DESIGN			<input type="checkbox"/>
		THIẾT KẾ KỸ THUẬT - TECHNICAL DESIGN			<input type="checkbox"/>
		THIẾT KẾ THI CÔNG - CONSTRUCTION DESIGN			<input checked="" type="checkbox"/>

CHỦ ĐẦU TƯ - INVESTOR:



ĐƠN VỊ THIẾT KẾ - DESIGN ENGINEER :

CÔNG TY TNHH QUỐC TẾ THÀNH NHÂN

ĐC : 130/2C TRƯỜNG CHINH, P. TÂN HUNG THUẬN, Q. 12, TP. HCM
 VP : 111/16 TÂN HẢI, PHƯỜNG 13, QUẬN TÂN BÌNH, TP. HCM
 FAX : (+84 28) 6256 5174
 TEL : (+84 28) 6256 5184
 E-MAIL : thanhnhanquoccte@yahoo.com.vn
 WEBSITE : www.quocctethanhnhan.vn
 GIÁM ĐỐC - DIRECTOR:

KS. NGUYỄN VĂN QUẢ

TÊN CÔNG TRÌNH - PROJECT NAME:

THAY THẾ, ĐỔI MỚI CÔNG NGHỆ HỆ THỐNG LẠNH KHÁCH SẠN CỬU LONG

ĐỊA ĐIỂM : SỐ 1 ĐỒNG KHÔI, P. BẾN NGHÉ, QUẬN 1, TP. HCM

HẠNG MỤC - ITEM:

THAY THẾ, ĐỔI MỚI CÔNG NGHỆ HỆ THỐNG LẠNH

TÊN BẢN VẼ - DRAWING TITLE:

MẶT BẰNG CẢI TẠO ỚNG GAS, ỚNG NƯỚC NGƯNG LẦU 8

CHỦ TRÌ THIẾT KẾ - PRESIDED BY:

Handwritten signature
 KS. TRƯỜNG VĂN HIẾU

THIẾT KẾ - DESIGN :

Handwritten signature
 KS. TRƯỜNG VĂN HIẾU

KIỂM TRA THIẾT KẾ - CHECK DESIGN :

Handwritten signature
 KS. NGUYỄN VĂN ĐỨC

TỶ LỆ - SCALE:

HỒ SƠ THIẾT KẾ THI CÔNG

TÊN FILE - PATH FILE:

NGÀY GIAO - ISSUE DATE:
 12/2023

BẢN VẼ SỐ - DRAWING NO:
 MV-305

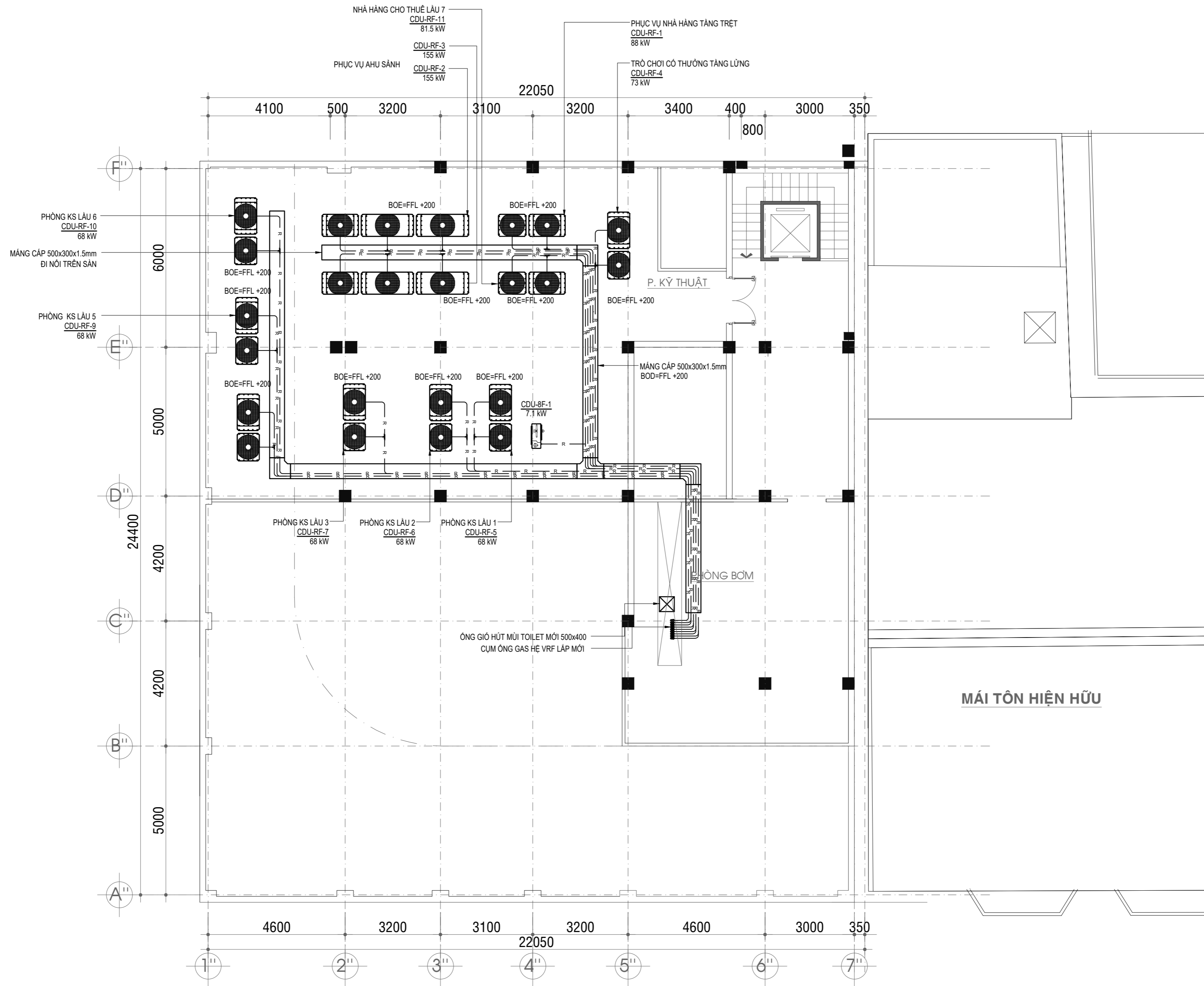

MẶT BẰNG CẢI TẠO ỚNG GAS, ỚNG NƯỚC NGỪNG TẦNG KỸ THUẬT TL: 1/100

GHI CHÚ:

* KHI THI CÔNG CÁC ĐƠN VỊ THI CÔNG PHẢI PHỐI HỢP BẢN VẼ TẤT CẢ CÁC BỘ MÔN: KIẾN TRÚC, KẾT CẤU, ĐIỆN, NƯỚC. NẾU THẤY SỰ KHÁC BIỆT PHẢI BÁO CHO ĐƠN VỊ THIẾT KẾ BIẾT ĐỂ XỬ LÝ.
* TRƯỚC KHI THI CÔNG, ĐƠN VỊ THI CÔNG VÀ BAN QUẢN LÝ DỰ ÁN CẦN CHO ĐƠN VỊ THIẾT KẾ XEM VÀ CHỌN MẪU VẬT LIỆU.

K. HIỆU SYMBOL	NGÀY DATE	MÔ TẢ DESCRIPTION	BY	CHK	APP
00					
NGÀY PHÁT HÀNH DATE OF ISSUE		THIẾT KẾ SƠ BỘ - CONCEPT DESIGN			<input type="checkbox"/>
		THIẾT KẾ CƠ SỞ - BASIC DESIGN			<input type="checkbox"/>
		THIẾT KẾ KỸ THUẬT - TECHNICAL DESIGN			<input type="checkbox"/>
		THIẾT KẾ THI CÔNG - CONSTRUCTION DESIGN			<input checked="" type="checkbox"/>

CHỦ ĐẦU TƯ - INVESTOR:



ĐƠN VỊ THIẾT KẾ - DESIGN ENGINEER:

CÔNG TY TNHH QUỐC TẾ THÀNH NHÂN



ĐC: 130/2C TRƯỜNG CHINH, P. TÂN HUNG THUẬN, Q. 12, TP. HCM
 VP: 111/16 TÂN HẢI, PHƯỜNG 13, QUẬN TÂN BÌNH, TP. HCM
 FAX: (+84 28) 4256 5174
 TEL: (+84 28) 4256 5184
 E-MAIL: thanhnhanquoccte@yahoo.com.vn
 WEBSITE: www.quocctethanhnhan.vn

GIÁM ĐỐC - DIRECTOR:

KS. NGUYỄN VĂN QUẢ

TÊN CÔNG TRÌNH - PROJECT NAME:

THAY THẾ, ĐỔI MỚI CÔNG NGHỆ HỆ THỐNG LẠNH KHÁCH SẠN CỬU LONG

ĐỊA ĐIỂM: SỐ 1 ĐỒNG KHÔI, P. BẾN NGHÉ, QUẬN 1, TP. HCM

HẠNG MỤC - ITEM:

THAY THẾ, ĐỔI MỚI CÔNG NGHỆ HỆ THỐNG LẠNH

TÊN BẢN VẼ - DRAWING TITLE:

MẶT BẰNG CẢI TẠO ỚNG GAS, ỚNG NƯỚC NGỪNG TẦNG KỸ THUẬT

CHỦ TRÌ THIẾT KẾ - PRESIDED BY:

Handwritten signature
KS. TRƯƠNG VĂN HIẾU

THIẾT KẾ - DESIGN:

Handwritten signature
KS. TRƯƠNG VĂN HIẾU

KIỂM TRA THIẾT KẾ - CHECK DESIGN:

Handwritten signature
KS. NGUYỄN VĂN ĐỨC

TỶ LỆ - SCALE:

HỒ SƠ

TÊN FILE - PATH FILE:

THIẾT KẾ THI CÔNG

NGÀY GIAO - ISSUE DATE:

12/2023

BẢN VẼ SỐ - DRAWING NO:

MV-306

KÝ HIỆU	DIỄN GIẢI
---	DÂY KHIẾN CHỐNG NHIỆM DÀN LẠNH, DÀN NÓNG 2x1.25mm ² ĐI TRONG ỐNG LƯƠN DÂY ĐIỆN PVC D25
▬	BỘ MỞ RỘNG KẾT NỐI THIẾT BỊ NGOẠI VỊ VỚI BỘ ĐIỀU KHIỂN TRUNG TÂM (CẬP NHẬT LẠI SỐ LƯỢNG VÀ PHƯƠNG THỨC KẾT NỐI THEO NHÀ CUNG CẤP ĐƯỢC CHỌN)

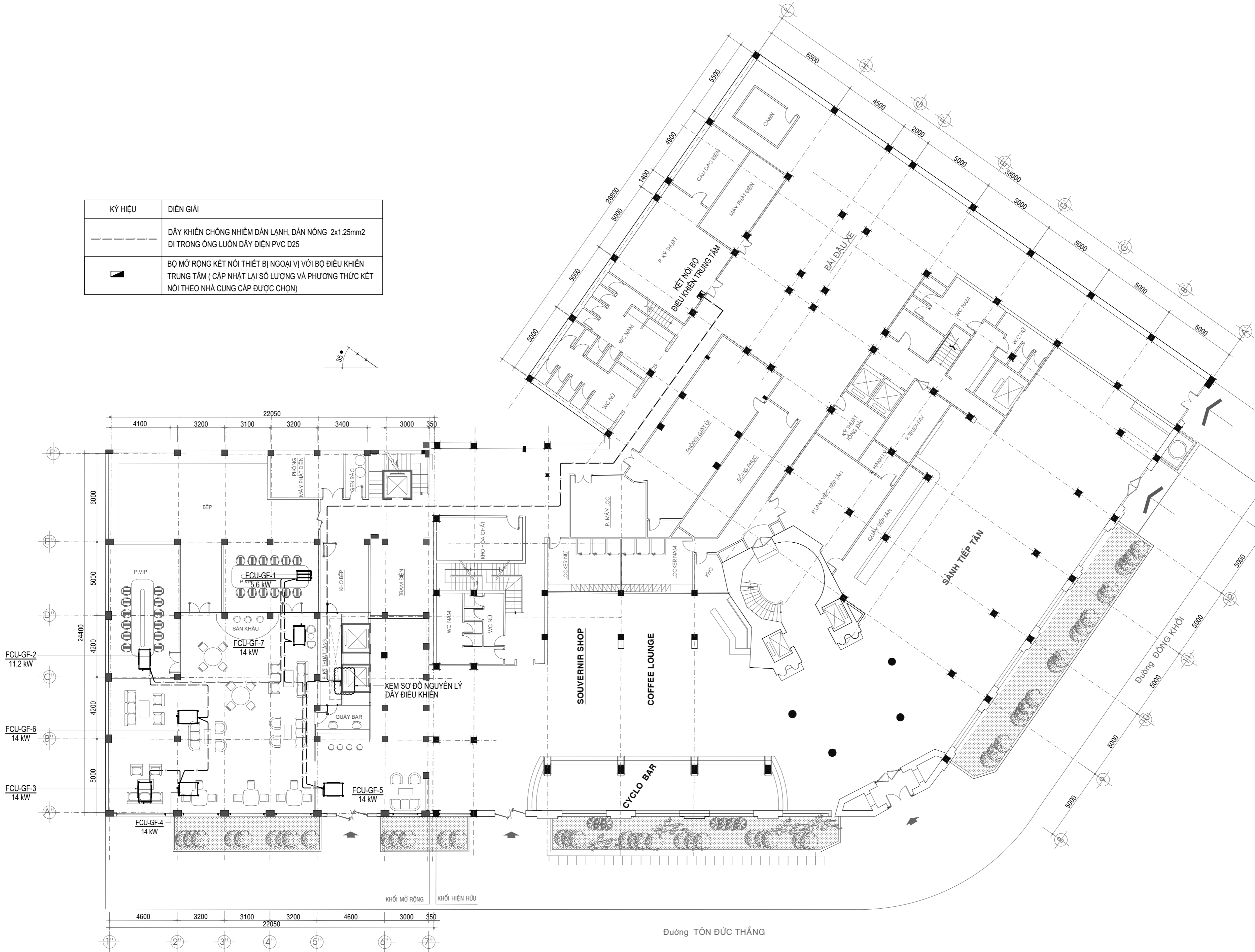
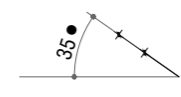

MẶT BẰNG CẢI TẠO DÂY ĐIỀU KHIỂN TẦNG TRỆT TL: 1/100

GHI CHÚ:

* KHI THI CÔNG CÁC ĐƠN VỊ THI CÔNG PHẢI PHỐI HỢP BẢN VẼ VỚI TẤT CẢ CÁC BỘ MÔN: KIẾN TRÚC, KẾT CẤU, ĐIỆN, NƯỚC. NẾU THẤY SỰ KHÁC BIỆT PHẢI BÁO CHO ĐƠN VỊ THIẾT KẾ BIẾT ĐỂ XỬ LÝ.
* TRƯỚC KHI THI CÔNG, ĐƠN VỊ THI CÔNG VÀ BAN QUẢN LÝ DỰ ÁN CẦN CHO ĐƠN VỊ THIẾT KẾ XEM VÀ CHỌN MẪU VẬT LIỆU.

K. HIỆU SYMBOL	NGÀY DATE	MÔ TẢ DESCRIPTION	BY	CHK	APP
		THIẾT KẾ SƠ BỘ - CONCEPT DESIGN			<input type="checkbox"/>
		THIẾT KẾ CƠ SỞ - BASIC DESIGN			<input type="checkbox"/>
		THIẾT KẾ KỸ THUẬT - TECHNICAL DESIGN			<input type="checkbox"/>
		THIẾT KẾ THI CÔNG - CONSTRUCTION DESIGN			<input checked="" type="checkbox"/>

CHỦ ĐẦU TƯ - INVESTOR:

SAIGONTOURIST
TỔNG CÔNG TY DU LỊCH SÀI GÒN
TNHH MỘT THÀNH VIÊN

ĐƠN VỊ THIẾT KẾ - DESIGN ENGINEER:

CÔNG TY TNHH QUỐC TẾ THÀNH NHÂN

ĐC : 130/2C TRƯỜNG CHINH, P. TÂN HƯNG THUẬN, Q. 12, TP. HCM
VP : 111/16 TÂN HẢI, PHƯỜNG 13, QUẬN TÂN BÌNH, TP. HCM
FAX : (+84 28) 6256 5174
TEL : (+84 28) 6256 5184
E-MAIL : thanhnhanquoccte@yahoo.com.vn
WEBSITE : www.quocctethanhnhan.vn
GIÁM ĐỐC - DIRECTOR:

KS. NGUYỄN VĂN QUA

TÊN CÔNG TRÌNH - PROJECT NAME:

THAY THẾ, ĐỔI MỚI CÔNG NGHỆ HỆ THỐNG LẠNH KHÁCH SẠN CỬU LONG

ĐỊA ĐIỂM : SỐ 1 ĐỒNG KHÔI, P. BẾN NGHÉ, QUẬN 1, TP. HCM

HẠNG MỤC - ITEM:

THAY THẾ, ĐỔI MỚI CÔNG NGHỆ HỆ THỐNG LẠNH

TÊN BẢN VẼ - DRAWING TITLE:

MẶT BẰNG CẢI TẠO DÂY ĐIỀU KHIỂN TẦNG TRỆT

CHỦ TRÌ THIẾT KẾ - PRESIDED BY:

Handwritten signature
KS. TRƯƠNG VĂN HIẾU

THIẾT KẾ - DESIGN :

Handwritten signature
KS. TRẦN NGỌC KHÔI

KIỂM TRA THIẾT KẾ - CHECK DESIGN :

Handwritten signature
KS. NGUYỄN VĂN ĐỨC

TỶ LỆ - SCALE:

HỒ SƠ THIẾT KẾ THI CÔNG

TÊN FILE - PATH FILE:

NGÀY GIAO - ISSUE DATE:
12/2023

BẢN VẼ SỐ - DRAWING NO:
MV-401

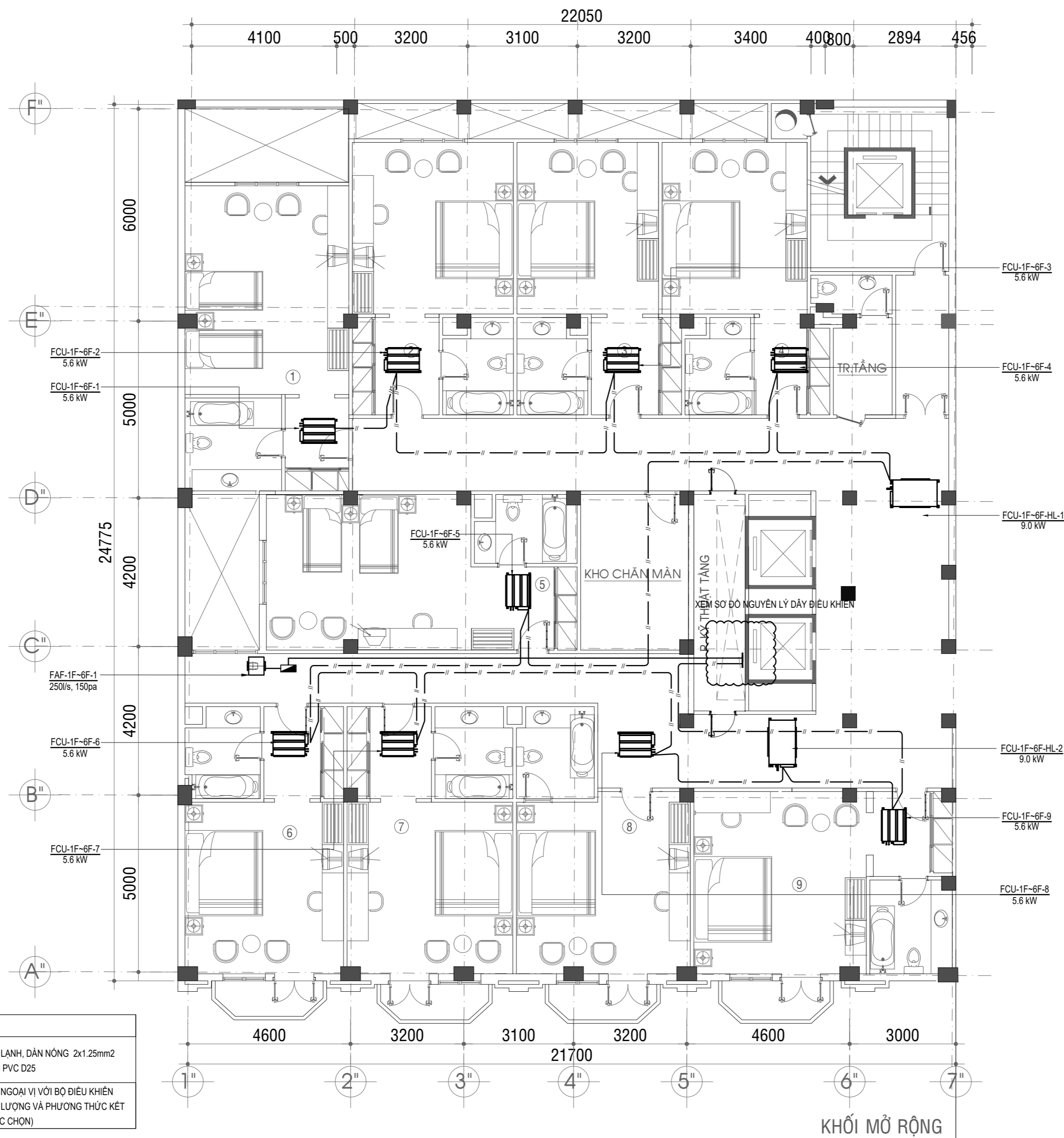

KÝ HIỆU	DIỄN GIẢI
— — — — —	DÂY KHIẾN CHỐNG NHIỆM DẪN LẠNH, DẪN NÓNG 2x1.25mm ² ĐI TRONG ỒNG LUỘN DÂY ĐIỆN PVC D25
■	BỘ MỞ RỘNG KẾT NỐI THIẾT BỊ NGOÀI VỊ VỚI BỘ ĐIỀU KHIỂN TRUNG TÂM (CẬP NHẬT LẠI SỐ LƯỢNG VÀ PHƯƠNG THỨC KẾT NỐI THEO NHÀ CUNG CẤP ĐƯỢC CHỌN)

MẶT BẰNG CẢI TẠO DÂY ĐIỀU KHIỂN LẦU 1~ LẦU 6 TL: 1/100

GHI CHÚ:

* KHI THI CÔNG CÁC ĐƠN VỊ THI CÔNG PHẢI PHỐI HỢP BẢN VẼ TẤT CẢ CÁC BỘ MÔN: KIẾN TRÚC, KẾT CẤU, ĐIỆN, NƯỚC. NẾU THẤY SỰ KHÁC BIỆT PHẢI BÁO CHO ĐƠN VỊ THIẾT KẾ BIẾT ĐỂ XỬ LÝ.
* TRƯỚC KHI THI CÔNG, ĐƠN VỊ THI CÔNG VÀ BAN QUẢN LÝ DỰ ÁN CẦN CHO ĐƠN VỊ THIẾT KẾ XEM VÀ CHỌN MẪU VẬT LIỆU.

K. HIỆU SYMBOL	NGÀY DATE	MÔ TẢ DESCRIPTION	BY	CHK	APP
		THIẾT KẾ SƠ BỘ - CONCEPT DESIGN			<input type="checkbox"/>
		THIẾT KẾ CƠ SỞ - BASIC DESIGN			<input type="checkbox"/>
		THIẾT KẾ KỸ THUẬT - TECHNICAL DESIGN			<input type="checkbox"/>
		THIẾT KẾ THI CÔNG - CONSTRUCTION DESIGN			<input checked="" type="checkbox"/>

CHỦ ĐẦU TƯ - INVESTOR:

SAIGONTOURIST
TỔNG CÔNG TY DU LỊCH SÀI GÒN
TNHH MỘT THÀNH VIÊN

ĐƠN VỊ THIẾT KẾ - DESIGN ENGINEER:

CÔNG TY TNHH QUỐC TẾ THÀNH NHÂN

ĐC : 130/2C TRƯỜNG CHINH, P. TÂN HƯNG THUẬN, Q. 12, TP. HCM
VP : 111/16 TÂN HẢI, PHƯỜNG 13, QUẬN TÂN BÌNH, TP. HCM
FAX : (+84 28) 6256 5174
TEL : (+84 28) 6256 5184
E-MAIL : thanhnhanquoccte@yahoo.com.vn
WEBSITE : www.quocthanhnhan.vn

GIÁM ĐỐC - DIRECTOR:

KS. NGUYỄN VĂN QUÀ

TÊN CÔNG TRÌNH - PROJECT NAME:

THAY THẾ, ĐỔI MỚI CÔNG NGHỆ HỆ THỐNG LẠNH KHÁCH SẠN CỬU LONG

ĐỊA ĐIỂM : SỐ 1 ĐỒNG KHÔI, P. BẾN NGHÉ, QUẬN 1, TP. HCM

HẠNG MỤC - ITEM:

THAY THẾ, ĐỔI MỚI CÔNG NGHỆ HỆ THỐNG LẠNH

TÊN BẢN VẼ - DRAWING TITLE:

MẶT BẰNG CẢI TẠO DÂY ĐIỀU KHIỂN LẦU 1~ LẦU 6

CHỦ TRÌ THIẾT KẾ - PRESIDED BY:

KS. TRƯƠNG VĂN HIẾU

THIẾT KẾ - DESIGN :

KS. TRẦN NGỌC KHÔI

KIỂM TRA THIẾT KẾ - CHECK DESIGN :

KS. NGUYỄN VĂN ĐỨC

TỶ LỆ - SCALE:

TÊN FILE - PATH FILE:

NGÀY GIAO - ISSUE DATE:

12/2023

HỒ SƠ

THIẾT KẾ THI CÔNG

BẢN VẼ SỐ - DRAWING NO:

MV-403

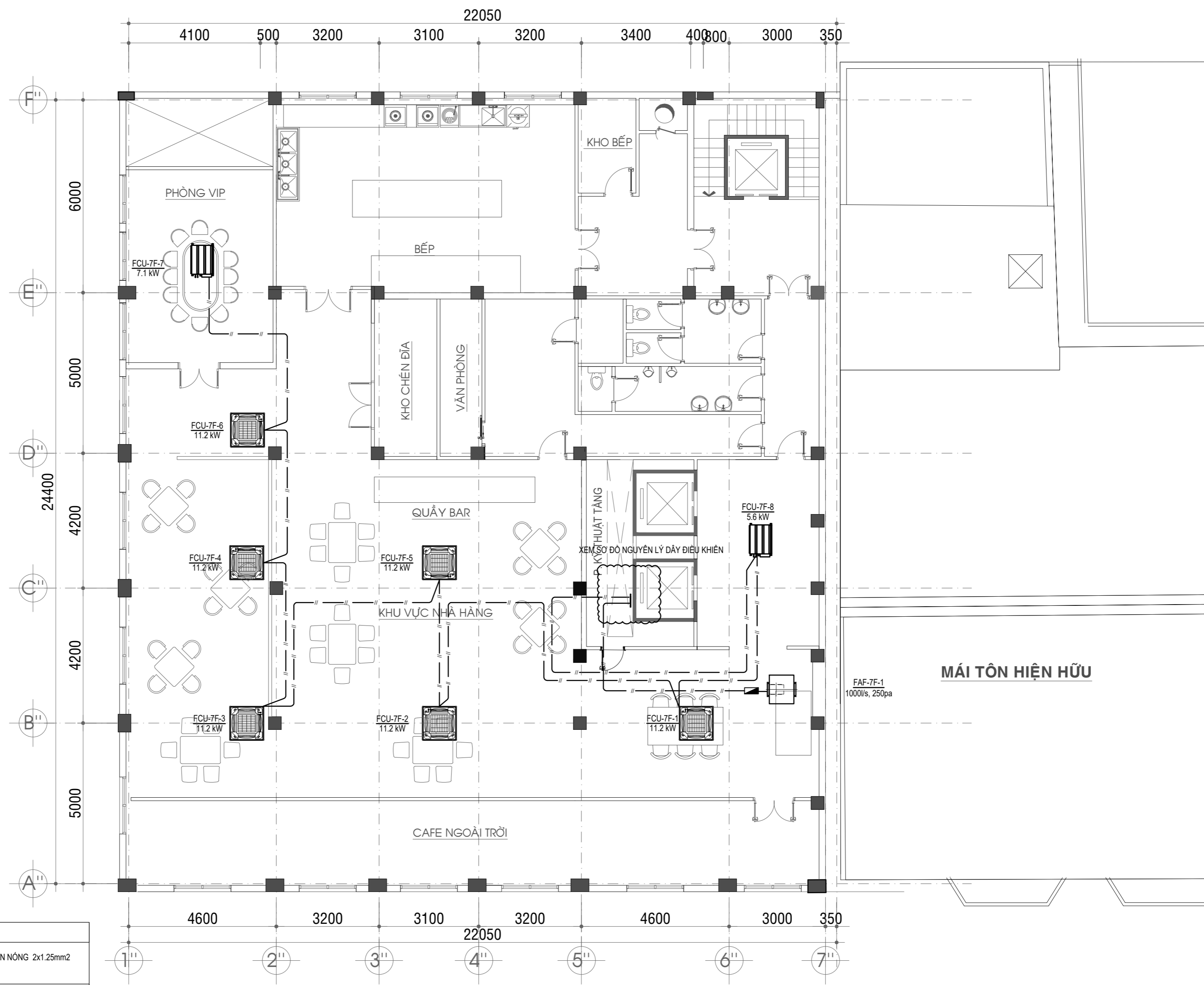

KÝ HIỆU	DIỄN GIẢI
—//—//—	DÂY KHIẾN CHỐNG NHIỆM DẪN LẠNH, DẪN NÓNG 2x1.25mm ² ĐI TRONG ỐNG LUỘN DÂY ĐIỆN PVC D25
■	BỘ MỞ RỘNG KẾT NỐI THIẾT BỊ NGOÀI VỊ VỚI BỘ ĐIỀU KHIỂN TRUNG TÂM (CẬP NHẬT LẠI SỐ LƯỢNG VÀ PHƯƠNG THỨC KẾT NỐI THEO NHÀ CUNG CẤP ĐƯỢC CHỌN)

MẶT BẰNG CẢI TẠO DÂY ĐIỀU KHIỂN LẦU 7 TL: 1/100

GHI CHÚ:

* KHI THI CÔNG CÁC ĐƠN VỊ THI CÔNG PHẢI PHỐI HỢP BẢN VẼ TẤT CẢ CÁC BỘ MÔN: KIẾN TRÚC, KẾT CẤU, ĐIỆN, NƯỚC. NẾU THẤY SỰ KHÁC BIỆT PHẢI BÁO CHO ĐƠN VỊ THIẾT KẾ BIẾT ĐỂ XỬ LÝ.
* TRƯỚC KHI THI CÔNG, ĐƠN VỊ THI CÔNG VÀ BAN QUẢN LÝ DỰ ÁN CẦN CHO ĐƠN VỊ THIẾT KẾ XEM VÀ CHỌN MẪU VẬT LIỆU.

K. HIỆU SYMBOL	NGÀY DATE	MÔ TẢ DESCRIPTION	BY	CHK	APP
		THIẾT KẾ SƠ BỘ - CONCEPT DESIGN			<input type="checkbox"/>
		THIẾT KẾ CƠ SỞ - BASIC DESIGN			<input type="checkbox"/>
		THIẾT KẾ KỸ THUẬT - TECHNICAL DESIGN			<input type="checkbox"/>
		THIẾT KẾ THI CÔNG - CONSTRUCTION DESIGN			<input checked="" type="checkbox"/>

CHỦ ĐẦU TƯ - INVESTOR:



SAIGONTOURIST
TỔNG CÔNG TY DU LỊCH SÀI GÒN
TNHH MỘT THÀNH VIÊN

ĐƠN VỊ THIẾT KẾ - DESIGN ENGINEER:

CÔNG TY TNHH QUỐC TẾ THÀNH NHÂN



ĐC : 130/2C TRƯỜNG CHINH, P. TÂN HƯNG THUẬN, Q. 12, TP. HCM
VP : 111/16 TÂN HẢI, PHƯỜNG 13, QUẬN TÂN BÌNH, TP. HCM
FAX : (+84 28) 6256 5174
TEL : (+84 28) 6256 5184
E-MAIL : thanhnhanquoccte@yahoo.com.vn
WEBSITE : www.quocctethanhnan.vn
GIÁM ĐỐC - DIRECTOR:
KS. NGUYỄN VĂN QUẢ

TÊN CÔNG TRÌNH - PROJECT NAME:

THAY THẾ, ĐỔI MỚI CÔNG NGHỆ HỆ THỐNG LẠNH KHÁCH SẠN CỬU LONG

ĐỊA ĐIỂM : SỐ 1 ĐỒNG KHÔI, P. BẾN NGHÉ, QUẬN 1, TP. HCM

HẠNG MỤC - ITEM:

THAY THẾ, ĐỔI MỚI CÔNG NGHỆ HỆ THỐNG LẠNH

TÊN BẢN VẼ - DRAWING TITLE:

MẶT BẰNG CẢI TẠO DÂY ĐIỀU KHIỂN LẦU 7

CHỦ TRÌ THIẾT KẾ - PRESIDED BY:



KS. TRƯƠNG VĂN HIẾU

THIẾT KẾ - DESIGN:



KS. TRẦN NGỌC KHÔI

KIỂM TRA THIẾT KẾ - CHECK DESIGN:



KS. NGUYỄN VĂN ĐỨC

TỶ LỆ - SCALE:	HỒ SƠ THIẾT KẾ THI CÔNG
TÊN FILE - PATH FILE:	
NGÀY GIAO - ISSUE DATE:	BẢN VẼ SỐ - DRAWING NO:
12/2023	MV-404

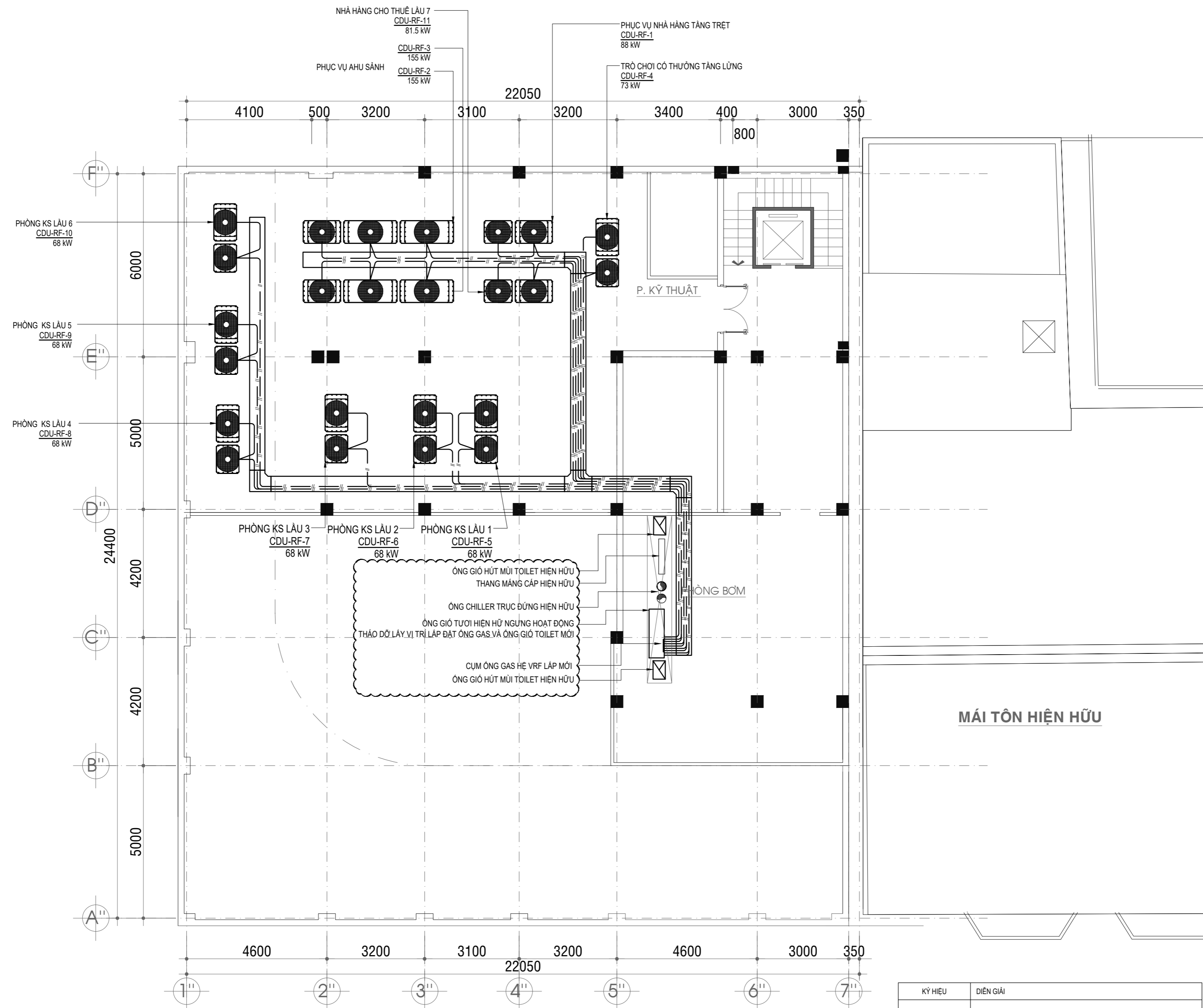

MẶT BẰNG CẢI TẠO DÂY ĐIỀU KHIỂN TẦNG KỸ THUẬT TL: 1/100

KÝ HIỆU	DIỄN GIẢI
—	DÂY REMOTE 2Cx0.75mm ²
—// —// —	DÂY KHIẾN CHỐNG NHIỆM DẪN LẠNH, DẪN NÓNG 2Cx1.25mm ²

GHI CHÚ:

* KHI THI CÔNG CÁC ĐƠN VỊ THI CÔNG PHẢI PHỐI HỢP BẢN VẼ TẤT CẢ CÁC BỘ MÔN: KIẾN TRÚC, KẾT CẤU, ĐIỆN, NƯỚC. NẾU THẤY SỰ KHÁC BIỆT PHẢI BÁO CHO ĐƠN VỊ THIẾT KẾ BIẾT ĐỂ XỬ LÝ.
* TRƯỚC KHI THI CÔNG, ĐƠN VỊ THI CÔNG VÀ BAN QUẢN LÝ DỰ ÁN CẦN CHO ĐƠN VỊ THIẾT KẾ XEM VÀ CHỌN MẪU VẬT LIỆU.

K. HIỆU SYMBOL	NGÀY DATE	MÔ TẢ DESCRIPTION	BY	CHK	APP
		THIẾT KẾ SƠ BỘ - CONCEPT DESIGN			<input type="checkbox"/>
		THIẾT KẾ CƠ SỞ - BASIC DESIGN			<input type="checkbox"/>
		THIẾT KẾ KỸ THUẬT - TECHNICAL DESIGN			<input type="checkbox"/>
		THIẾT KẾ THI CÔNG - CONSTRUCTION DESIGN			<input checked="" type="checkbox"/>

CHỦ ĐẦU TƯ - INVESTOR:



SAIGONTOURIST
TỔNG CÔNG TY DU LỊCH SÀI GÒN
TNHH MỘT THÀNH VIÊN

ĐƠN VỊ THIẾT KẾ - DESIGN ENGINEER:

CÔNG TY TNHH QUỐC TẾ THÀNH NHÂN





ĐC : 130/2C TRƯỜNG CHINH, P. TÂN HƯNG THUẬN, Q. 12, TP. HCM
VP : 111/16 TÂN HẢI, PHƯỜNG 13, QUẬN TÂN BÌNH, TP. HCM
FAX : (+84 28) 6256 5174
TEL : (+84 28) 6256 5184
E-MAIL : thanhnhanquoccte@yahoo.com.vn
WEBSITE : www.quocctethanhnhan.vn
GIÁM ĐỐC - DIRECTOR:
KS. NGUYỄN VĂN QUA

TÊN CÔNG TRÌNH - PROJECT NAME:
THAY THẾ, ĐỔI MỚI CÔNG NGHỆ HỆ THỐNG LẠNH KHÁCH SẠN CỬU LONG
ĐỊA ĐIỂM : SỐ 1 ĐỒNG KHÔI, P. BẾN NGHÉ, QUẬN 1, TP. HCM

HẠNG MỤC - ITEM:
THAY THẾ, ĐỔI MỚI CÔNG NGHỆ HỆ THỐNG LẠNH

TÊN BẢN VẼ - DRAWING TITLE:
MẶT BẰNG CẢI TẠO DÂY ĐIỀU KHIỂN TẦNG KỸ THUẬT

CHỦ TRÌ THIẾT KẾ - PRESIDED BY: 
KS. TRƯƠNG VĂN HIẾU

THIẾT KẾ - DESIGN : 
KS. TRẦN NGỌC KHÔI

KIỂM TRA THIẾT KẾ - CHECK DESIGN : 
KS. NGUYỄN VĂN ĐỨC

TỶ LỆ - SCALE:	HỒ SƠ THIẾT KẾ THI CÔNG
TÊN FILE - PATH FILE:	
NGÀY GIAO - ISSUE DATE:	BẢN VẼ SỐ - DRAWING NO: 12/2023 MV-405

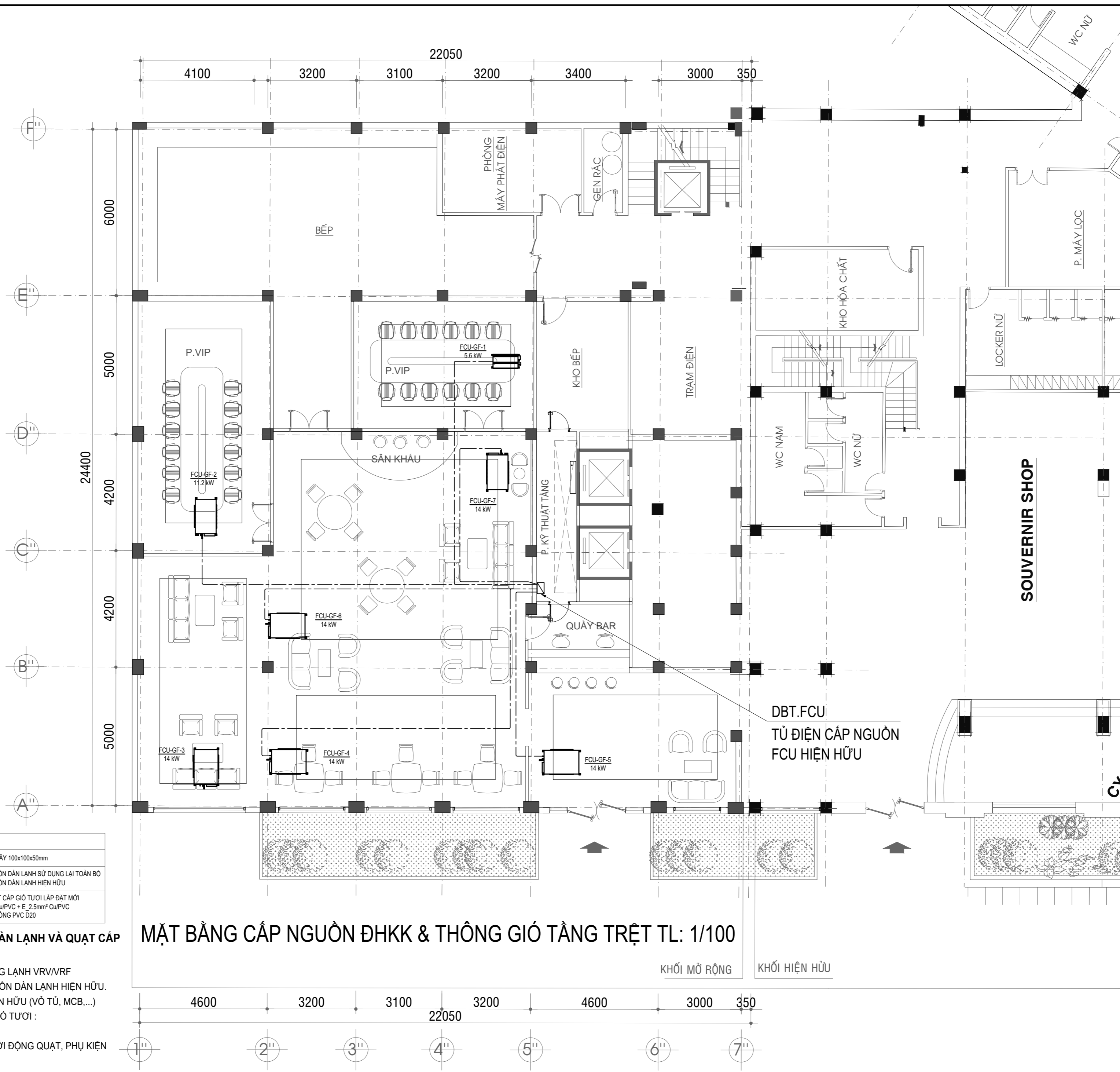

GHI CHÚ	
	Box PVC NỘI DÂY 100x100x50mm
	DÂY CẤP NGUỒN DẪN LẠNH SỬ DỤNG LẠI TOÀN BỘ DÂY CẤP NGUỒN DẪN LẠNH HIỆN HỮU
	DÂY CẤP QUẠT CẤP GIÓ TƯƠI LẮP ĐẶT MỚI 2x(1x2.5mm ²) Cu/PVC + E_2.5mm ² Cu/PVC LUÔN TRONG ỐNG PVC D20

- NỘI DUNG CÀI TẠO PHẦN CẤP NGUỒN DẪN LẠNH VÀ QUẠT CẤP GIÓ TƯƠI:**
- HỆ THỐNG CẤP NGUỒN CHO FCU HỆ THỐNG LẠNH VRV/VRF
 - SỬ DỤNG LẠI TOÀN BỘ PHẦN CẤP CẤP NGUỒN DẪN LẠNH HIỆN HỮU.
 - SỬ DỤNG LẠI TỦ ĐIỆN CẤP NGUỒN FCU HIỆN HỮU (VỎ TỦ, MCB,...)
 - PHÂN CẤP NGUỒN HỆ THỐNG QUẠT CẤP GIÓ TƯƠI:
 - CẤP CẤP NGUỒN KÉO MỚI
 - THIẾT BỊ ĐIỀU KHIỂN: TỦ ĐIỆN, MCB, BỘ KHỞI ĐỘNG QUẠT, PHỤ KIỆN ...LẮP ĐẶT MỚI

MẶT BẰNG CẤP NGUỒN ĐHKK & THÔNG GIÓ TẦNG TRỆT TL: 1/100

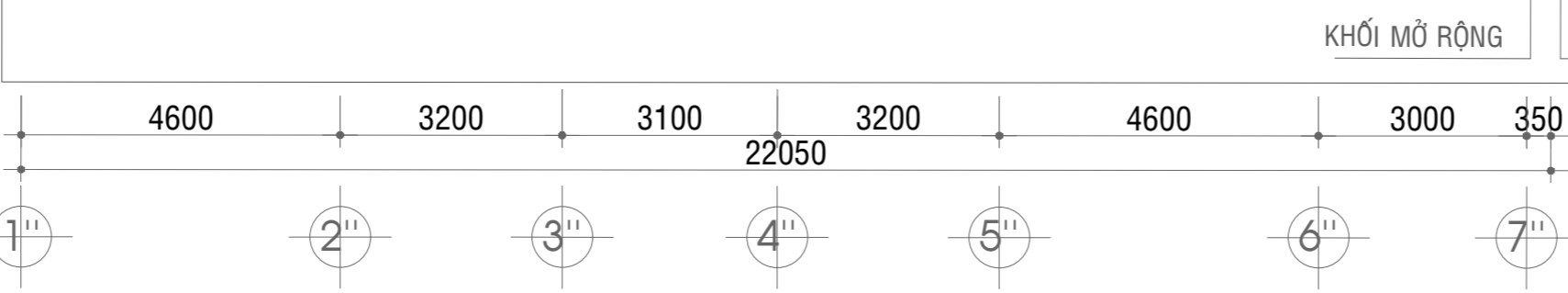

GHI CHÚ:

- * KHI THI CÔNG CÁC ĐƠN VỊ THI CÔNG PHẢI PHỐI HỢP BẢN VẼ TẤT CẢ CÁC BỘ MÔN: KIẾN TRÚC, KẾT CẤU, ĐIỆN, NƯỚC. NẾU THẤY SỰ KHÁC BIỆT PHẢI BÁO CHO ĐƠN VỊ THIẾT KẾ BIẾT ĐỂ XỬ LÝ.
- * TRƯỚC KHI THI CÔNG, ĐƠN VỊ THI CÔNG VÀ BAN QUẢN LÝ DỰ ÁN CẦN CHO ĐƠN VỊ THIẾT KẾ XEM VÀ CHỌN MẪU VẬT LIỆU.

K. HIỆU SYMBOL	NGÀY DATE	MÔ TẢ DESCRIPTION	BY	CHK	APP
00					
NGÀY PHÁT HÀNH DATE OF ISSUE		THIẾT KẾ SƠ BỘ - CONCEPT DESIGN			<input type="checkbox"/>
		THIẾT KẾ CƠ SỞ - BASIC DESIGN			<input type="checkbox"/>
		THIẾT KẾ KỸ THUẬT - TECHNICAL DESIGN			<input type="checkbox"/>
		THIẾT KẾ THI CÔNG - CONSTRUCTION DESIGN			<input checked="" type="checkbox"/>

CHỦ ĐẦU TƯ - INVESTOR:

SAIGONTOURIST
TỔNG CÔNG TY DU LỊCH SÀI GÒN
TNHH MỘT THÀNH VIÊN

ĐƠN VỊ THIẾT KẾ - DESIGN ENGINEER:

CÔNG TY TNHH QUỐC TẾ THÀNH NHÂN

ĐC: 130/2C TRƯỜNG CHÍNH, P. TÂN HUNG THUẬN, Q. 12, TP. HCM
VP: 111/16 TÂN HẢI, PHƯỜNG 13, QUẬN TÂN BÌNH, TP. HCM
FAX: (+84 28) 6256 5174
TEL: (+84 28) 6256 5184
E-MAIL: thanhhanquocte@yahoo.com.vn
WEBSITE: www.quoctethanhnhan.vn

GIÁM ĐỐC - DIRECTOR:
KS. NGUYỄN VĂN QUẢ

TÊN CÔNG TRÌNH - PROJECT NAME:
THAY THẾ, ĐỔI MỚI CÔNG NGHỆ HỆ THỐNG LẠNH KHÁCH SẠN CỬU LONG
ĐỊA ĐIỂM: SỐ 1 ĐỒNG KHÔI, P. BẾN NGHÉ, QUẬN 1, TP. HCM

HẠNG MỤC - ITEM:
THAY THẾ, ĐỔI MỚI CÔNG NGHỆ HỆ THỐNG LẠNH

TÊN BẢN VẼ - DRAWING TITLE:
MẶT BẰNG CẤP NGUỒN ĐHKK & THÔNG GIÓ TẦNG TRỆT

CHỦ TRÌ THIẾT KẾ - PRESIDED BY:

KS. TRƯƠNG VĂN HIẾU

THIẾT KẾ - DESIGN:

KS. TRẦN NGỌC KHÔI

KIỂM TRA THIẾT KẾ - CHECK DESIGN:

KS. NGUYỄN VĂN ĐỨC

TỶ LỆ - SCALE:
HỒ SƠ THIẾT KẾ THI CÔNG

NGÀY GIAO - ISSUE DATE: 12/2023
BẢN VẼ SỐ - DRAWING NO: MV-501

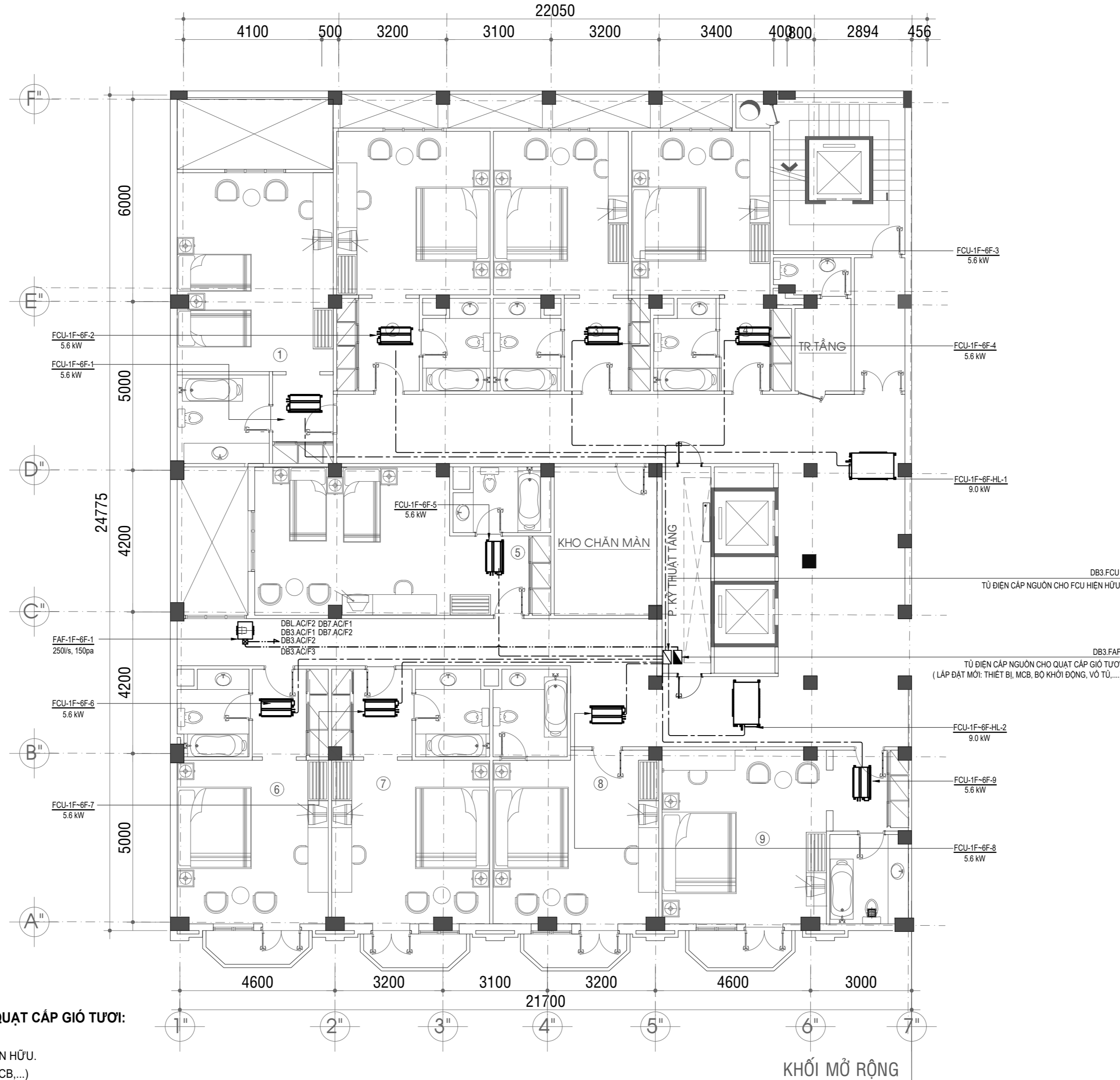

GHI CHÚ	
☑	Box PVC NỐI DÂY 100x100x50mm
---	DÂY CẤP NGUỒN DẪN LẠNH SỬ DỤNG LẠI TOÀN BỘ
---	DÂY CẤP NGUỒN DẪN LẠNH HIỆN HỮU
---	DÂY CẤP QUẠT CẤP GIÓ TƯƠI LẮP ĐẶT MỚI
---	2x(1x2.5mm ²) Cu/PVC + E_2.5mm ² Cu/PVC
---	LUÔN TRONG ỐNG PVC D20

NỘI DUNG CẢI TẠO PHẦN CẤP NGUỒN DẪN LẠNH VÀ QUẠT CẤP GIÓ TƯƠI:

- HỆ THỐNG CẤP NGUỒN CHO FCU HỆ THỐNG LẠNH VRV/VRF
 - + SỬ DỤNG LẠI TOÀN BỘ PHẦN CẤP NGUỒN DẪN LẠNH HIỆN HỮU.
 - + SỬ DỤNG LẠI TỦ ĐIỆN CẤP NGUỒN FCU HIỆN HỮU (VỎ TỦ, MCB,...)
- PHẦN CẤP NGUỒN HỆ THỐNG QUẠT CẤP GIÓ TƯƠI:
 - + CẤP NGUỒN KÉO MỚI
 - + THIẾT BỊ ĐIỀU KHIỂN: TỦ ĐIỆN, MCB, BỘ KHỞI ĐỘNG QUẠT, PHỤ KIỆN ...LẮP ĐẶT MỚI

MẶT BẰNG CẤP NGUỒN ĐHKK & THÔNG GIÓ LẦU 1 ~ LẦU 6 TL: 1/100

GHI CHÚ:

- * KHI THI CÔNG CÁC ĐƠN VỊ THI CÔNG PHẢI PHỐI HỢP BẢN VẼ TẤT CẢ CÁC BỘ MÔN: KIẾN TRÚC, KẾT CẤU, ĐIỆN, NƯỚC. NẾU THẤY SỰ KHÁC BIỆT PHẢI BÁO CHO ĐƠN VỊ THIẾT KẾ BIẾT ĐỂ XỬ LÝ.
- * TRƯỚC KHI THI CÔNG, ĐƠN VỊ THI CÔNG VÀ BAN QUẢN LÝ DỰ ÁN CẦN CHO ĐƠN VỊ THIẾT KẾ XEM VÀ CHỌN MẪU VẬT LIỆU.

00	K. HIỆU SYMBOL	NGÀY DATE	MÔ TẢ DESCRIPTION	BY	CHK	APP
			THIẾT KẾ SƠ BỘ - CONCEPT DESIGN			<input type="checkbox"/>
			THIẾT KẾ CƠ SỞ - BASIC DESIGN			<input type="checkbox"/>
			THIẾT KẾ KỸ THUẬT - TECHNICAL DESIGN			<input type="checkbox"/>
			THIẾT KẾ THI CÔNG - CONSTRUCTION DESIGN			<input checked="" type="checkbox"/>

CHỦ ĐẦU TƯ - INVESTOR:



ĐƠN VỊ THIẾT KẾ - DESIGN ENGINEER:

CÔNG TY TNHH QUỐC TẾ THÀNH NHÂN



ĐC: 130/2C TRƯỜNG CHINH, P. TÂN HUNG THUẬN, Q. 12, TP. HCM
 VP: 111/16 TÂN HẢI, PHƯỜNG 13, QUẬN TÂN BÌNH, TP. HCM
 FAX: (+84 28) 6256 5174
 TEL: (+84 28) 6256 5184
 E-MAIL: thanhnhanquoccte@yahoo.com.vn
 WEBSITE: www.quocctethanhnhan.vn

GIÁM ĐỐC - DIRECTOR:

KS. NGUYỄN VĂN QUẢ

TÊN CÔNG TRÌNH - PROJECT NAME:

THAY THẾ, ĐỔI MỚI CÔNG NGHỆ HỆ THỐNG LẠNH KHÁCH SẠN CỬU LONG

ĐỊA ĐIỂM: SỐ 1 ĐỒNG KHÔI, P. BẾN NGHÉ, QUẬN 1, TP. HCM

HẠNG MỤC - ITEM:

THAY THẾ, ĐỔI MỚI CÔNG NGHỆ HỆ THỐNG LẠNH

TÊN BẢN VẼ - DRAWING TITLE:

MẶT BẰNG CẤP NGUỒN ĐHKK & THÔNG GIÓ LẦU 1~ LẦU 6

CHỦ TRÌ THIẾT KẾ - PRESIDED BY:

Handwritten signature

KS. TRƯƠNG VĂN HIẾU

THIẾT KẾ - DESIGN:

Handwritten signature

KS. TRẦN NGỌC KHÔI

KIỂM TRA THIẾT KẾ - CHECK DESIGN:

Handwritten signature

KS. NGUYỄN VĂN ĐỨC

TỶ LỆ - SCALE:

HỒ SƠ

TÊN FILE - PATH FILE:

THIẾT KẾ THI CÔNG

NGÀY GIAO - ISSUE DATE:

BẢN VẼ SỐ - DRAWING NO:

12/2023

MV-503

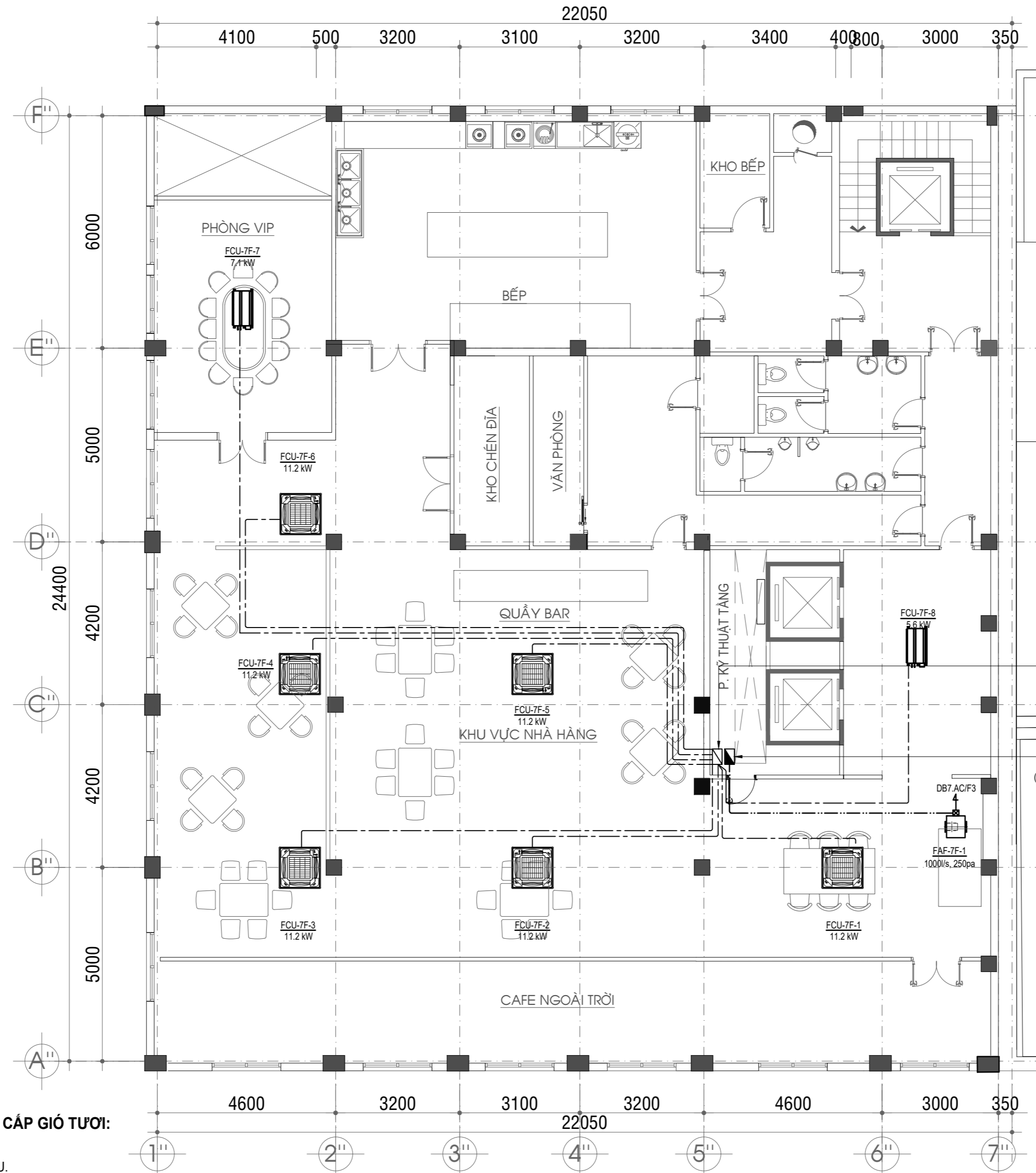

GHI CHÚ	
	Box PVC NỘI DÂY 100x100x50mm
	DÂY CÁP NGUỒN DẪN LẠNH SỬ DỤNG LẠI TOÀN BỘ
	DÂY CÁP NGUỒN DẪN LẠNH HIỆN HỮU
	DÂY CÁP QUẠT CẤP GIÓ Tươi LẬP ĐẶT MỚI
	2x(1x2.5mm ²) Cu/PVC + E, 2.5mm ² Cu/PVC
	LƯƠN TRONG ỐNG PVC D20

- NỘI DUNG CÀI TẠO PHẦN CÁP NGUỒN DẪN LẠNH VÀ QUẠT CẤP GIÓ Tươi:**
- HỆ THỐNG CÁP NGUỒN CHO FCU HỆ THỐNG LẠNH VRV/VRF
 - SỬ DỤNG LẠI TOÀN BỘ PHẦN CÁP CÁP NGUỒN DẪN LẠNH HIỆN HỮU.
 - SỬ DỤNG LẠI TỦ ĐIỆN CÁP NGUỒN FCU HIỆN HỮU (VỎ TỦ, MCB,...)
 - PHẦN CÁP NGUỒN HỆ THỐNG QUẠT CẤP GIÓ Tươi:
 - CÁP CÁP NGUỒN KÉO MỚI
 - THIẾT BỊ ĐIỀU KHIỂN: TỦ ĐIỆN, MCB, BỘ KHỞI ĐỘNG QUẠT, PHỤ KIỆN ...LẬP ĐẶT MỚI

MẶT BẰNG CÁP NGUỒN ĐHKK & THÔNG GIÓ LẦU 7 TL: 1/100

GHI CHÚ:

* KHI THI CÔNG CÁC ĐƠN VỊ THI CÔNG PHẢI PHỐI HỢP BẢN VẼ TẤT CẢ CÁC BỘ MÔN: KIẾN TRÚC, KẾT CẤU, ĐIỆN, NƯỚC. NẾU THẤY SỰ KHÁC BIỆT PHẢI BÁO CHO ĐƠN VỊ THIẾT KẾ BIẾT ĐỂ XỬ LÝ.
* TRƯỚC KHI THI CÔNG, ĐƠN VỊ THI CÔNG VÀ BAN QUẢN LÝ DỰ ÁN CẦN CHO ĐƠN VỊ THIẾT KẾ XEM VÀ CHỌN MẪU VẬT LIỆU.

00	K. HIỆU SYMBOL	NGÀY DATE	MÔ TẢ DESCRIPTION	BY	CHK	APP
			THIẾT KẾ SƠ BỘ - CONCEPT DESIGN			<input type="checkbox"/>
			THIẾT KẾ CƠ SỞ - BASIC DESIGN			<input type="checkbox"/>
			THIẾT KẾ KỸ THUẬT - TECHNICAL DESIGN			<input type="checkbox"/>
			THIẾT KẾ THI CÔNG - CONSTRUCTION DESIGN			<input checked="" type="checkbox"/>

CHỦ ĐẦU TƯ - INVESTOR:

SAIGONTOURIST
TỔNG CÔNG TY DU LỊCH SÀI GÒN
TNHH MỘT THÀNH VIÊN

ĐƠN VỊ THIẾT KẾ - DESIGN ENGINEER:

CÔNG TY TNHH QUỐC TẾ THÀNH NHÂN

ĐC: 130/2C TRƯỜNG CHINH, P. TÂN HUNG THUẬN, Q. 12, TP. HCM
VP: 111/16 TÂN HẢI, PHƯỜNG 13, QUẬN TÂN BÌNH, TP. HCM
FAX: (+84 28) 6256 5174
TEL: (+84 28) 6256 5184
E-MAIL: thanhnhanquoccte@yahoo.com.vn
WEBSITE: www.quocctethanhnhan.vn

GIÁM ĐỐC - DIRECTOR:
KS. NGUYỄN VĂN QUẢ

TÊN CÔNG TRÌNH - PROJECT NAME:
THAY THẾ, ĐỔI MỚI CÔNG NGHỆ HỆ THỐNG LẠNH KHÁCH SẠN CỬU LONG

ĐỊA ĐIỂM: SỐ 1 ĐỒNG KHÔI, P. BẾN NGHÉ, QUẬN 1, TP. HCM

HẠNG MỤC - ITEM:
THAY THẾ, ĐỔI MỚI CÔNG NGHỆ HỆ THỐNG LẠNH

TÊN BẢN VẼ - DRAWING TITLE:
MẶT BẰNG CÁP NGUỒN ĐHKK & THÔNG GIÓ LẦU 7

CHỦ TRÌ THIẾT KẾ - PRESIDED BY:

THIẾT KẾ - DESIGN:

KIỂM TRA THIẾT KẾ - CHECK DESIGN:

TỶ LỆ - SCALE: HỒ SƠ THIẾT KẾ THI CÔNG

TÊN FILE - PATH FILE: MV-504

NGÀY GIAO - ISSUE DATE: 12/2023

BẢN VẼ SỐ - DRAWING NO: MV-504

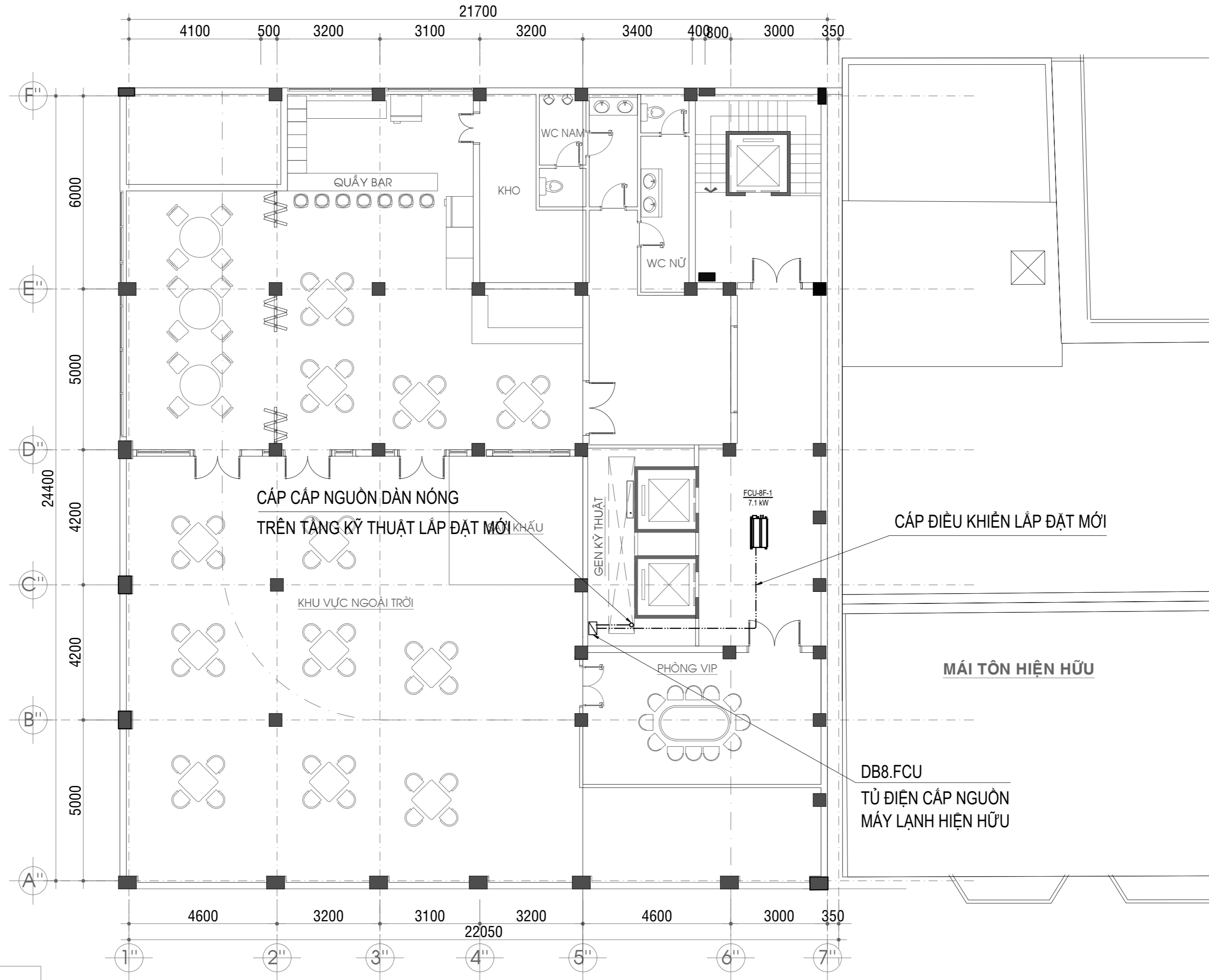

GHI CHÚ	
■	Box PVC NỘI DÂY 100x100x50mm
---	DÂY CẤP NGUỒN DÀN LẠNH SỬ DỤNG LẠI TOÀN BỘ
---	DÂY CẤP NGUỒN DÀN LẠNH HIỆN HỮU
---	DÂY CẤP QUẠT CẤP GIÓ TƯƠI LẮP ĐẶT MỚI
---	2x(1x2.5mm ²) Cu/PVC + E, 2.5mm ² Cu/PVC
---	LƯƠN TRONG ỐNG PVC D20

- NỘI DUNG CÀI TẠO PHẦN CẤP NGUỒN DÀN LẠNH VÀ QUẠT CẤP GIÓ TƯƠI:**
- 1. HỆ THỐNG CẤP NGUỒN CHO FCU HỆ THỐNG LẠNH VRV/VRF
 - + SỬ DỤNG LẠI TOÀN BỘ PHẦN CẤP NGUỒN DÀN LẠNH HIỆN HỮU.
 - + SỬ DỤNG LẠI TỦ ĐIỆN CẤP NGUỒN FCU HIỆN HỮU (VỎ TỦ, MCB,...)
 - 2. PHẦN CẤP NGUỒN HỆ THỐNG QUẠT CẤP GIÓ TƯƠI :
 - + CẤP CẤP NGUỒN KÉO MỚI
 - + THIẾT BỊ ĐIỀU KHIỂN: TỦ ĐIỆN, MCB, BỘ KHỞI ĐỘNG QUẠT, PHỤ KIỆN ...LẮP ĐẶT MỚI

MẶT BẰNG CẤP NGUỒN ĐHKK & THÔNG GIÓ LẦU 8 TL: 1/100

GHI CHÚ:

* KHI THI CÔNG CÁC ĐƠN VỊ THI CÔNG PHẢI PHỐI HỢP BẢN VẼ TẤT CẢ CÁC BỘ MÔN: KIẾN TRÚC, KẾT CẤU, ĐIỆN, NƯỚC. NẾU THẤY SỰ KHÁC BIỆT PHẢI BÁO CHO ĐƠN VỊ THIẾT KẾ BIẾT ĐỂ XỬ LÝ.
* TRƯỚC KHI THI CÔNG, ĐƠN VỊ THI CÔNG VÀ BAN QUẢN LÝ DỰ ÁN CẦN CHO ĐƠN VỊ THIẾT KẾ XEM VÀ CHỌN MẪU VẬT LIỆU.

K. HIỆU SYMBOL	NGÀY DATE	MÔ TẢ DESCRIPTION	BY	CHK	APP
00					
NGÀY PHÁT HÀNH DATE OF ISSUE		THIẾT KẾ SƠ BỘ - CONCEPT DESIGN			<input type="checkbox"/>
		THIẾT KẾ CƠ SỞ - BASIC DESIGN			<input type="checkbox"/>
		THIẾT KẾ KỸ THUẬT - TECHNICAL DESIGN			<input type="checkbox"/>
		THIẾT KẾ THI CÔNG - CONSTRUCTION DESIGN			<input checked="" type="checkbox"/>

CHỦ ĐẦU TƯ - INVESTOR:



SAIGONTOURIST
TỔNG CÔNG TY DU LỊCH SÀI GÒN
TNHH MỘT THÀNH VIÊN

ĐƠN VỊ THIẾT KẾ - DESIGN ENGINEER :

CÔNG TY TNHH QUỐC TẾ THÀNH NHÂN



ĐC : 130/2C TRƯỜNG CHINH, P.TÂN HUNG THUẬN, Q.12, TP.HCM
VP : 111/16 TÂN HẢI, PHƯỜNG 13, QUẬN TÂN BÌNH, TP. HCM
FAX : (+84 28) 6256 5174
TEL : (+84 28) 6256 5184
E-MAIL : thanhnhanquoccte@yahoo.com.vn
WEBSITE : www.quocctethanhnhan.vn

GIÁM ĐỐC - DIRECTOR:
KS. NGUYỄN VĂN QUẢ

TÊN CÔNG TRÌNH - PROJECT NAME:

THAY THẾ, ĐỔI MỚI CÔNG NGHỆ HỆ THỐNG LẠNH KHÁCH SẠN CỬU LONG

ĐỊA ĐIỂM : SỐ 1 ĐỒNG KHÔI, P. BẾN NGHÉ, QUẬN 1, TP.HCM

HẠNG MỤC - ITEM:

THAY THẾ, ĐỔI MỚI CÔNG NGHỆ HỆ THỐNG LẠNH

TÊN BẢN VẼ - DRAWING TITLE:

MẶT BẰNG CẤP NGUỒN ĐHKK & THÔNG GIÓ LẦU 8

CHỦ TRÌ THIẾT KẾ - PRESIDED BY: *Handwritten signature*
KS. TRƯƠNG VĂN HIẾU

THIẾT KẾ - DESIGN : *Handwritten signature*
KS. TRẦN NGỌC KHÔI

KIỂM TRA THIẾT KẾ - CHECK DESIGN : *Handwritten signature*
KS. NGUYỄN VĂN ĐỨC

TỶ LỆ - SCALE: HỒ SƠ THIẾT KẾ THI CÔNG

TÊN FILE - PATH FILE:

NGÀY GIAO - ISSUE DATE: 12/2023

BẢN VẼ SỐ - DRAWING NO: MV-505



GHI CHÚ	
■	Box PVC NỘI DÂY 100x100x50mm
---	DÂY CẤP NGUỒN DẪN LẠNH SỬ DỤNG LẠI TOÀN BỘ DÂY CẤP NGUỒN DẪN LẠNH HIỆN HỮU
---	DÂY CẤP QUẠT CẤP GIÓ TƯỚI LẤP ĐẶT MỚI 2x(1x2.5mm ²) Cu/PVC + E_2.5mm ² Cu/PVC LUÔN TRONG ỐNG PVC D20

- NỘI DUNG CÀI TẠO PHẦN CẤP NGUỒN DÀN NÓNG VRV/VRF:**
- + TRUNKING LẤP ĐI CẤP CẤP NGUỒN LẤP ĐẶT MỚI
 - + TỦ ĐIỆN CẤP NGUỒN LẤP ĐẶT MỚI : TỦ ĐIỆN, MCCB, PHỤ KIỆN ...
 - + CẤP CẤP NGUỒN TỪ TỦ ĐIỆN CHÍNH TÒA NHÀ ĐẾN TỦ ĐIỆN CẤP NGUỒN VRV/VRF SỬ DỤNG LẠI CẤP HIỆN HỮU
 - + CẤP CẤP NGUỒN TỪ TỦ ĐIỆN VRV/VRF ĐẾN MỖI DÀN NÓNG LẤP ĐẶT MỚI
 - + THANG MÁNG CẤP TRỰC ĐỨNG GEN KỸ THUẬT SỬ DỤNG LẠI

MẶT BẰNG CẤP NGUỒN ĐHKK & THÔNG GIÓ TẦNG KỸ THUẬT TL: 1/100

GHI CHÚ:

- * KHI THI CÔNG CÁC ĐƠN VỊ THI CÔNG PHẢI PHỐI HỢP BẢN VẼ TẤT CẢ CÁC BỘ MÔN: KIẾN TRÚC, KẾT CẤU, ĐIỆN, NƯỚC. NẾU THẤY SỰ KHÁC BIỆT PHẢI BÁO CHO ĐƠN VỊ THIẾT KẾ BIẾT ĐỂ XỬ LÝ.
- * TRƯỚC KHI THI CÔNG, ĐƠN VỊ THI CÔNG VÀ BAN QUẢN LÝ DỰ ÁN CẦN CHO ĐƠN VỊ THIẾT KẾ XEM VÀ CHỌN MẪU VẬT LIỆU.

K. HIỆU SYMBOL	NGÀY DATE	MÔ TẢ DESCRIPTION	BY	CHK	APP
00					
NGÀY PHÁT HÀNH DATE OF ISSUE		THIẾT KẾ SƠ BỘ - CONCEPT DESIGN			<input type="checkbox"/>
		THIẾT KẾ CƠ SỞ - BASIC DESIGN			<input type="checkbox"/>
		THIẾT KẾ KỸ THUẬT - TECHNICAL DESIGN			<input type="checkbox"/>
		THIẾT KẾ THI CÔNG - CONSTRUCTION DESIGN			<input checked="" type="checkbox"/>

CHỦ ĐẦU TƯ - INVESTOR:



ĐƠN VỊ THIẾT KẾ - DESIGN ENGINEER :

CÔNG TY TNHH QUỐC TẾ THÀNH NHÂN



ĐC : 130/2C TRƯỜNG CHINH, P. TÂN HUNG THUẬN, Q. 12, TP. HCM
 VP : 111/16 TÂN HẢI, PHƯỜNG 13, QUẬN TÂN BÌNH, TP. HCM
 FAX : (+84 28) 4256 5174
 TEL : (+84 28) 4256 5184
 E-MAIL : thanhnhanquoccte@yahoo.com.vn
 WEBSITE : www.quocctethanhnhan.vn

GIÁM ĐỐC - DIRECTOR:

KS. NGUYỄN VĂN QUA

TÊN CÔNG TRÌNH - PROJECT NAME:

THAY THẾ, ĐỔI MỚI CÔNG NGHỆ HỆ THỐNG LẠNH KHÁCH SẠN CỬU LONG

ĐỊA ĐIỂM : SỐ 1 ĐỒNG KHÔI, P. BẾN NGHÉ, QUẬN 1, TP. HCM

HẠNG MỤC - ITEM:

THAY THẾ, ĐỔI MỚI CÔNG NGHỆ HỆ THỐNG LẠNH

TÊN BẢN VẼ - DRAWING TITLE:

MẶT BẰNG CẤP NGUỒN ĐHKK & THÔNG GIÓ TẦNG KỸ THUẬT

CHỦ TRÌ THIẾT KẾ - PRESIDED BY:

Handwritten signature
KS. TRƯƠNG VĂN HIẾU

THIẾT KẾ - DESIGN :

Handwritten signature
KS. TRẦN NGỌC KHÔI

KIỂM TRA THIẾT KẾ - CHECK DESIGN :

Handwritten signature
KS. NGUYỄN VĂN ĐỨC

TỶ LỆ - SCALE:

HỒ SƠ THIẾT KẾ THI CÔNG

TÊN FILE - PATH FILE:

NGÀY GIAO - ISSUE DATE:

BẢN VẼ SỐ - DRAWING NO:

12/2023

MV-506

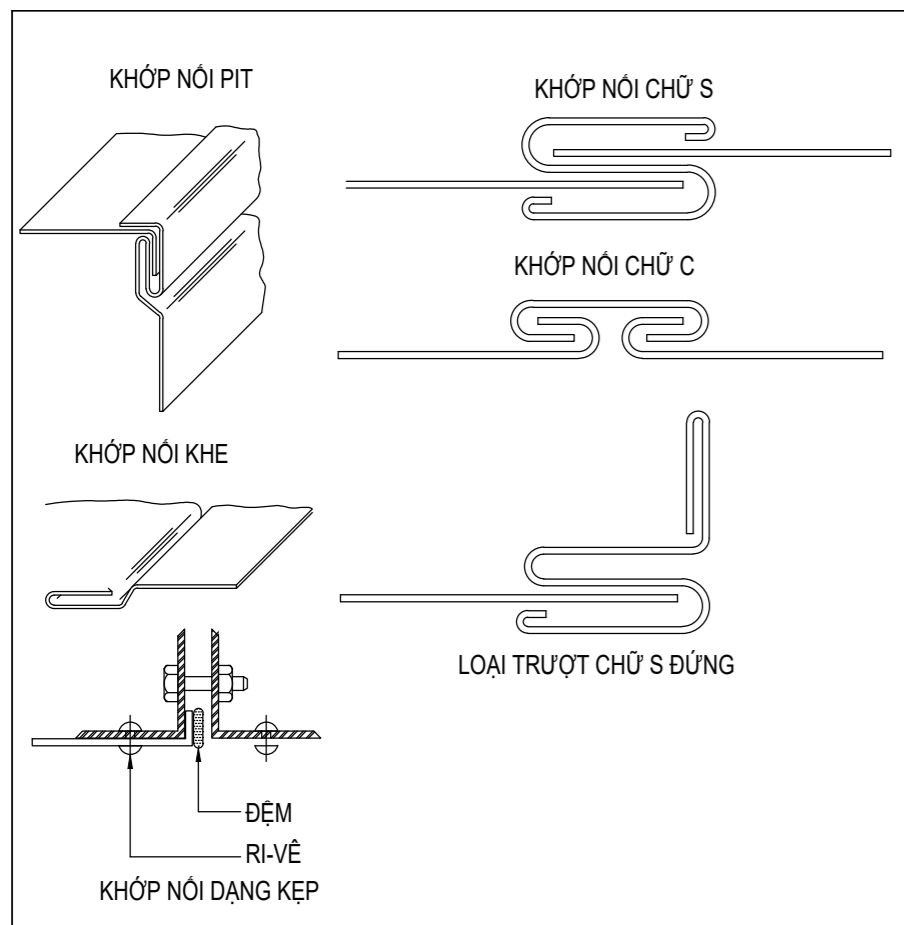

CHI TIẾT KHỚP NỐI

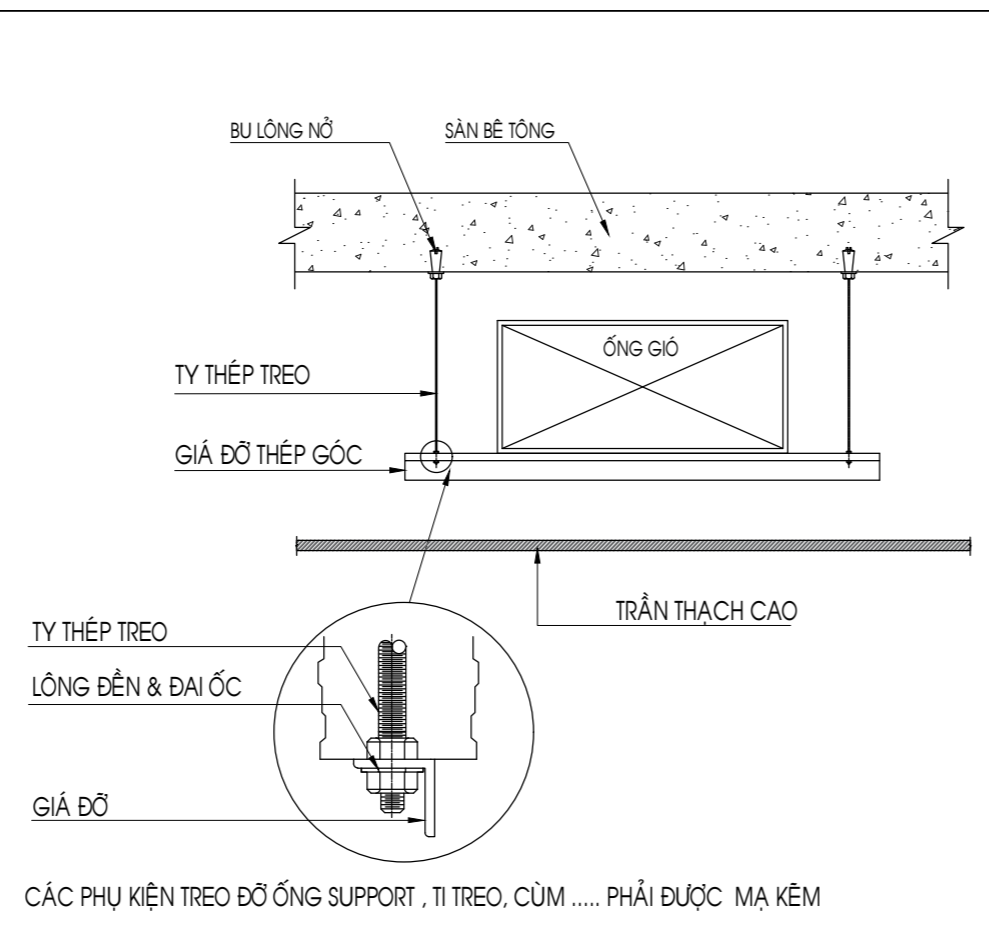

CHI TIẾT TREO VÀ ĐỠ ỚNG GIÓ ĐIỆN HÌNH

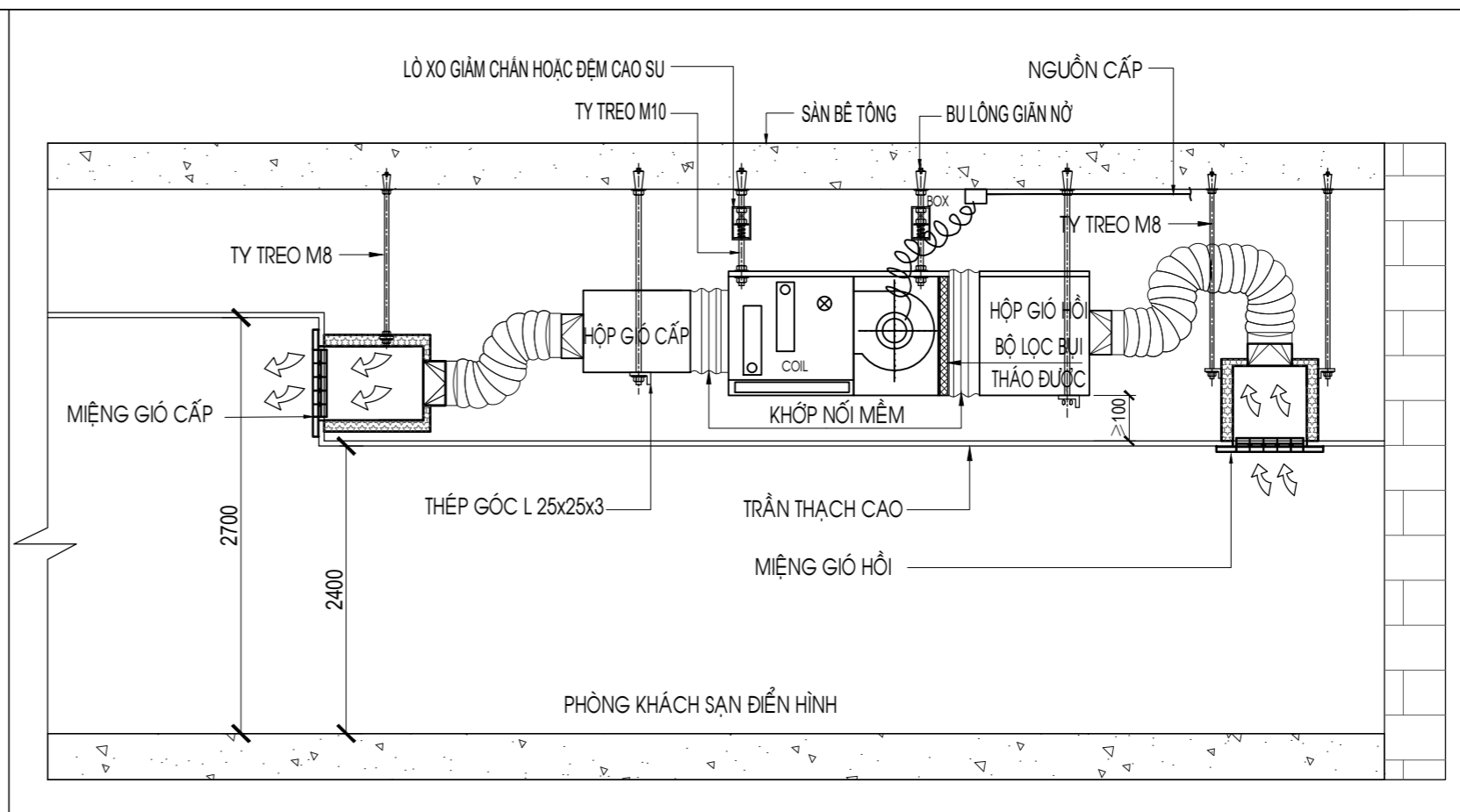

CHI TIẾT LẮP ĐẶT MIỆNG GIÓ PHÒNG KHÁCH SẠN ĐIỆN HÌNH

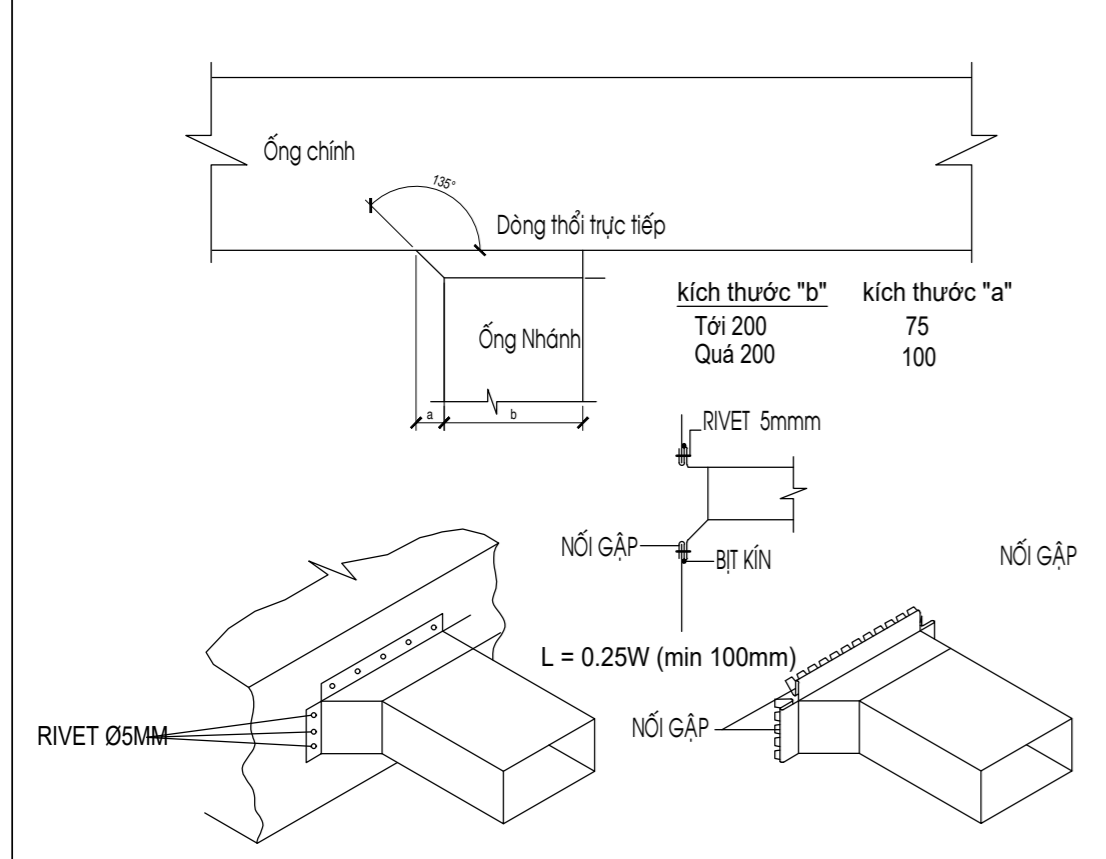

CHI TIẾT ỚNG GIÓ NHÁNH

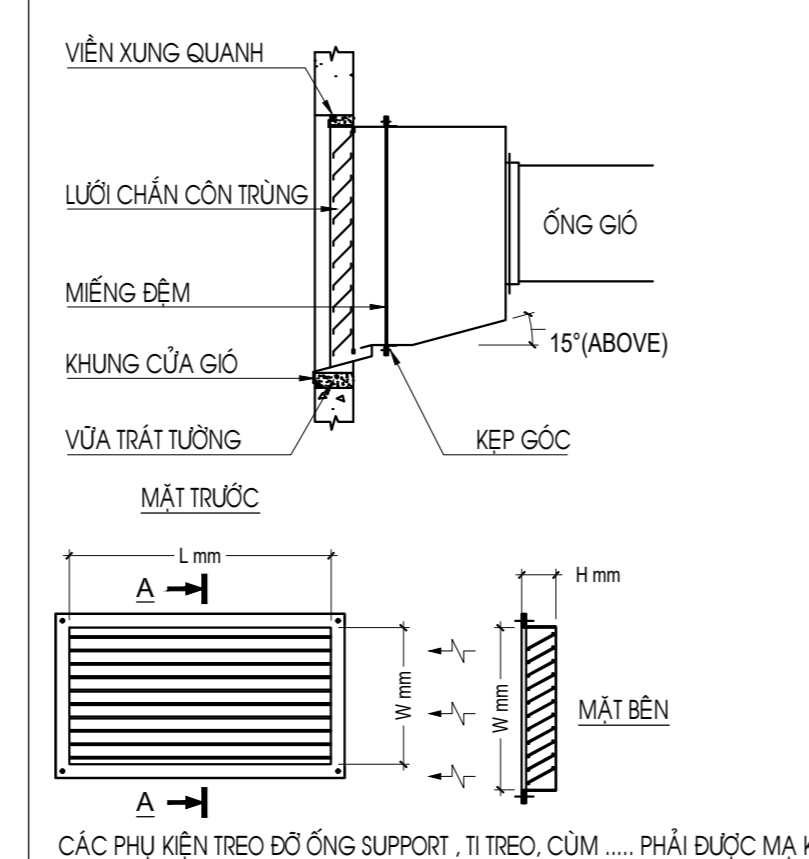

CHI TIẾT LẮP ĐẶT LOUVER

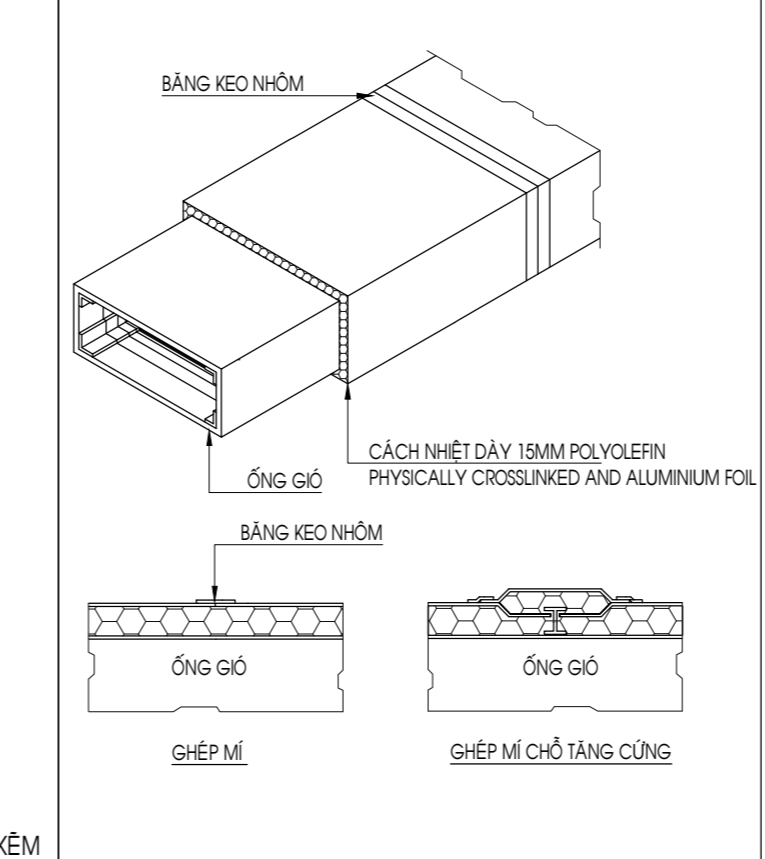

CHI TIẾT CÁCH NHIỆT ỚNG GIÓ

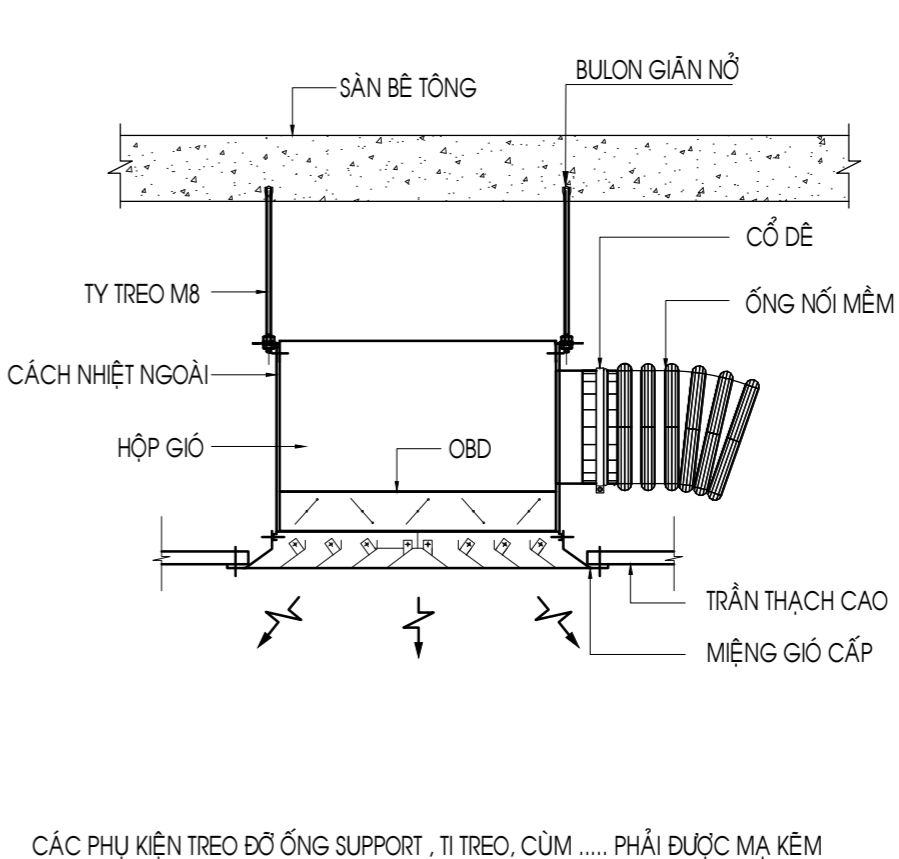

CHI TIẾT LẮP ĐẶT MIỆNG GIÓ CẤP

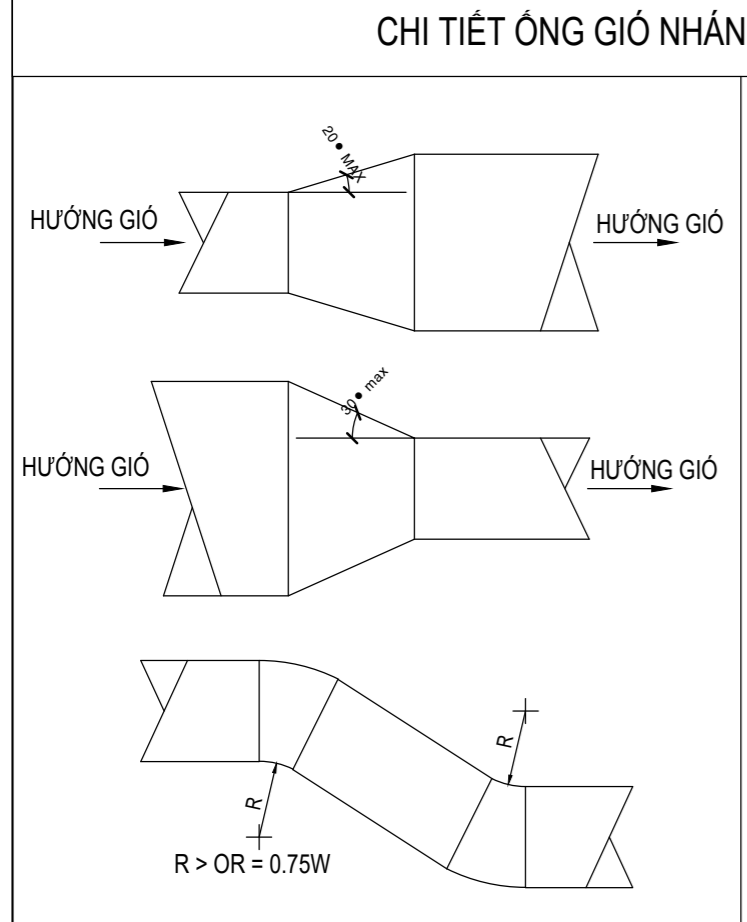

CHI TIẾT ỚNG GIẢM, ỚNG TĂNG

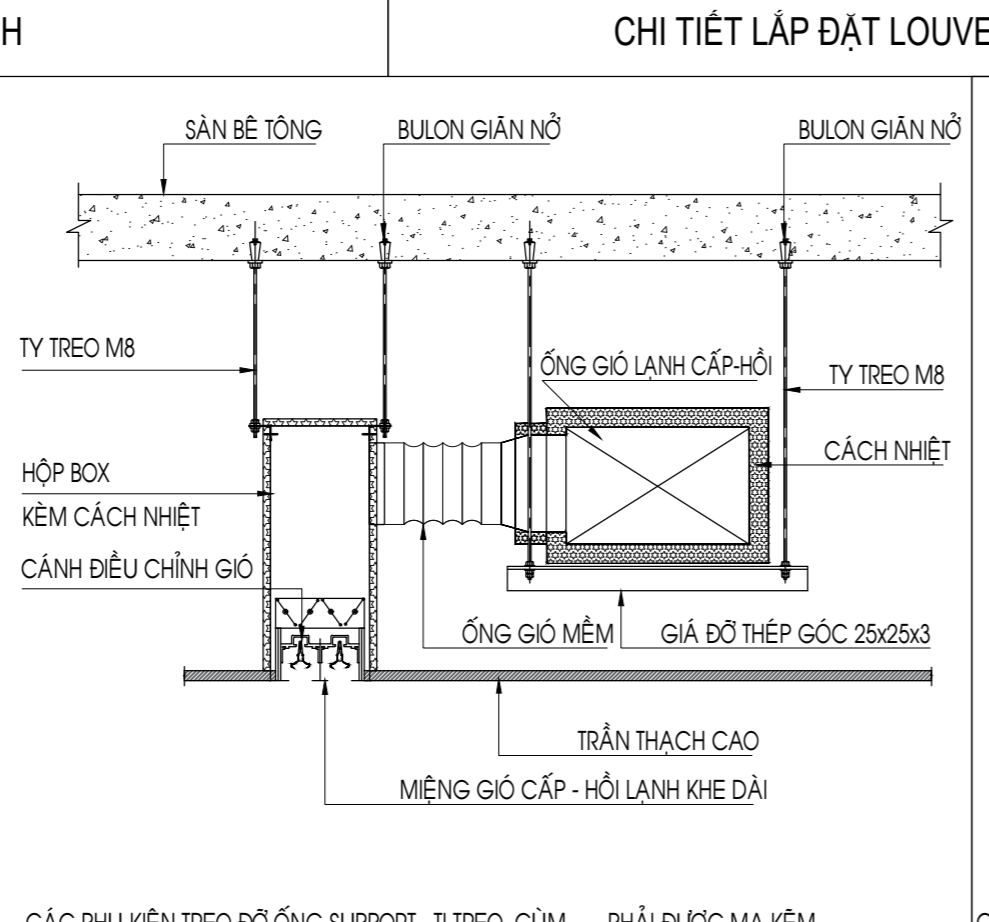

CHI TIẾT LẮP ĐẶT MIỆNG GIÓ CẤP- HỒI LẠNH KHE DÀI

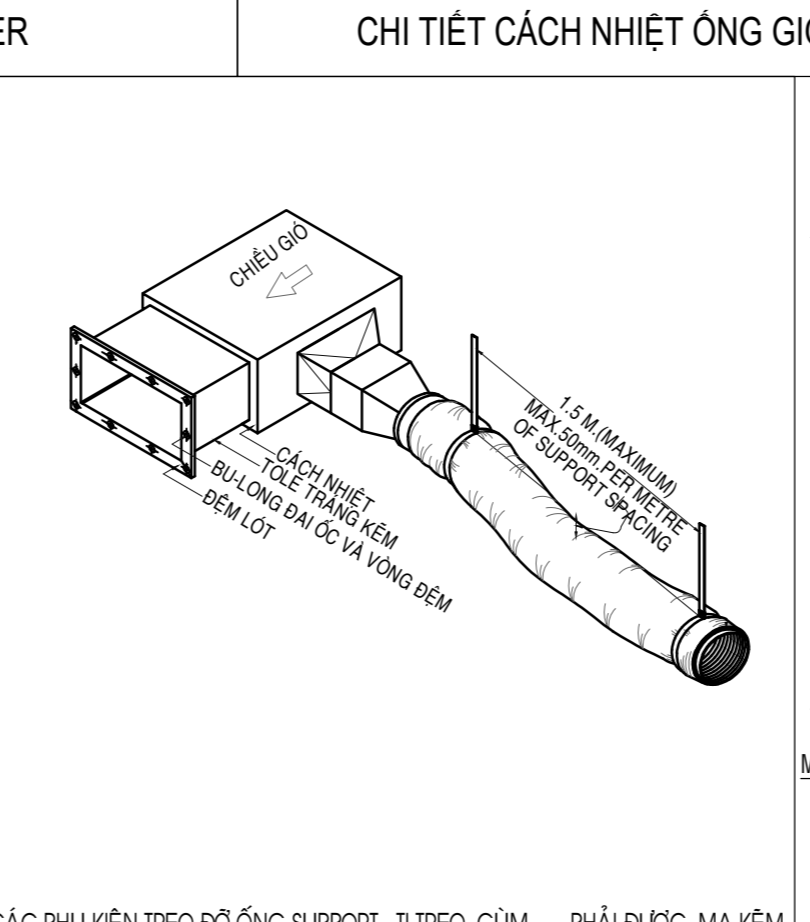

CHI TIẾT ỚNG NỐI MỀM VÀ RẺ NHÁNH

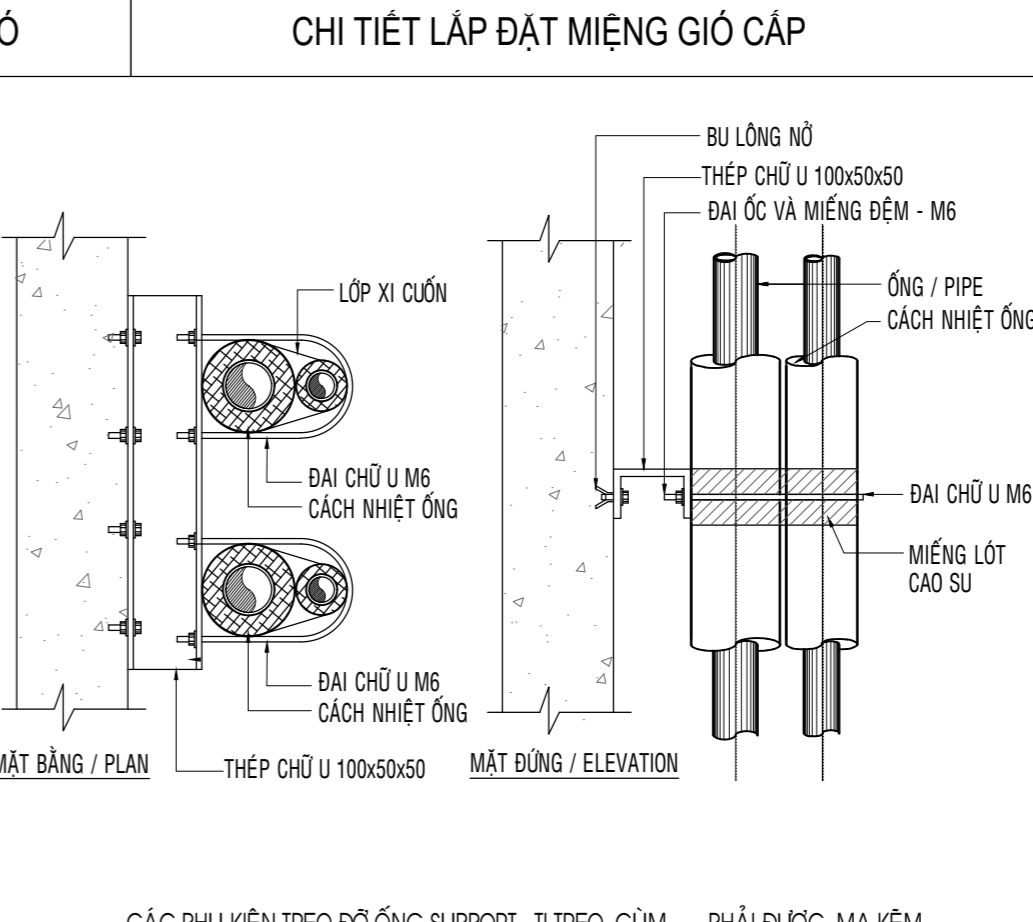

CHI TIẾT TREO ỚNG GAS TRỰC ĐỨNG

GHI CHÚ:

- * KHI THI CÔNG CÁC ĐƠN VỊ THI CÔNG PHẢI PHỐI HỢP BẢN VẼ TẤT CẢ CÁC BỘ MÔN: KIẾN TRÚC, KẾT CẤU, ĐIỆN, NƯỚC. NẾU THẤY SỰ KHÁC BIỆT PHẢI BẢO CHO ĐƠN VỊ THIẾT KẾ BIẾT ĐỂ XỬ LÝ.
- * TRƯỚC KHI THI CÔNG, ĐƠN VỊ THI CÔNG VÀ BAN QUẢN LÝ DỰ ÁN CẦN CHO ĐƠN VỊ THIẾT KẾ XEM VÀ CHỌN MẪU VẬT LIỆU.

K. HIỆU SYMBOL	NGÀY DATE	MÔ TẢ DESCRIPTION	BY	CHK	APP
00					
NGÀY PHÁT HÀNH DATE OF ISSUE		THIẾT KẾ SƠ BỘ - CONCEPT DESIGN			<input type="checkbox"/>
		THIẾT KẾ CƠ SỞ - BASIC DESIGN			<input type="checkbox"/>
		THIẾT KẾ KỸ THUẬT - TECHNICAL DESIGN			<input type="checkbox"/>
		THIẾT KẾ THI CÔNG - CONSTRUCTION DESIGN			<input checked="" type="checkbox"/>

CHỦ ĐẦU TƯ - INVESTOR:

SAIGONTOURIST
TỔNG CÔNG TY DU LỊCH SÀI GÒN TNHH MỘT THÀNH VIÊN

ĐƠN VỊ THIẾT KẾ - DESIGN ENGINEER:

CÔNG TY TNHH QUỐC TẾ THÀNH NHÂN

ĐC: 130/2C TRƯỜNG CHINH, P. TÂN HUNG THUẬN, Q. 12, TP. HCM
 VP: 111/16 TÂN HẢI, PHƯỜNG 13, QUẬN TÂN BÌNH, TP. HCM
 FAX: (+84 28) 6256 5174
 TEL: (+84 28) 6256 5184
 E-MAIL: thanhhanquocte@yahoo.com.vn
 WEBSITE: www.quoctethanhnhan.vn

GIÁM ĐỐC - DIRECTOR:
KS. NGUYỄN VĂN QUA

TÊN CÔNG TRÌNH - PROJECT NAME:
THAY THẾ, ĐỔI MỚI CÔNG NGHỆ HỆ THỐNG LẠNH KHÁCH SẠN CỬU LONG

ĐỊA ĐIỂM - SỐ 1 ĐỒNG KHÔI, P. BẾN NGHÉ, QUẬN 1, TP. HCM

HẠNG MỤC - ITEM:
THAY THẾ, ĐỔI MỚI CÔNG NGHỆ HỆ THỐNG LẠNH

TÊN BẢN VẼ - DRAWING TITLE:
CHI TIẾT LẮP ĐẶT ĐIỆN HÌNH TỜ 1

CHỦ TRÌ THIẾT KẾ - PRESIDED BY:
Hoàng Văn Hiếu
KS. TRƯƠNG VĂN HIẾU

THIẾT KẾ - DESIGN:
Nguyễn Văn Hiếu
KS. TRƯƠNG VĂN HIẾU

KIỂM TRA THIẾT KẾ - CHECK DESIGN:
Nguyễn Văn Đức
KS. NGUYỄN VĂN ĐỨC

TỶ LỆ - SCALE:
HỒ SƠ THIẾT KẾ THI CÔNG

TÊN FILE - PATH FILE:
BẢN VẼ SỐ - DRAWING NO:
MV-601

NGÀY GIAO - ISSUE DATE:
12/2023

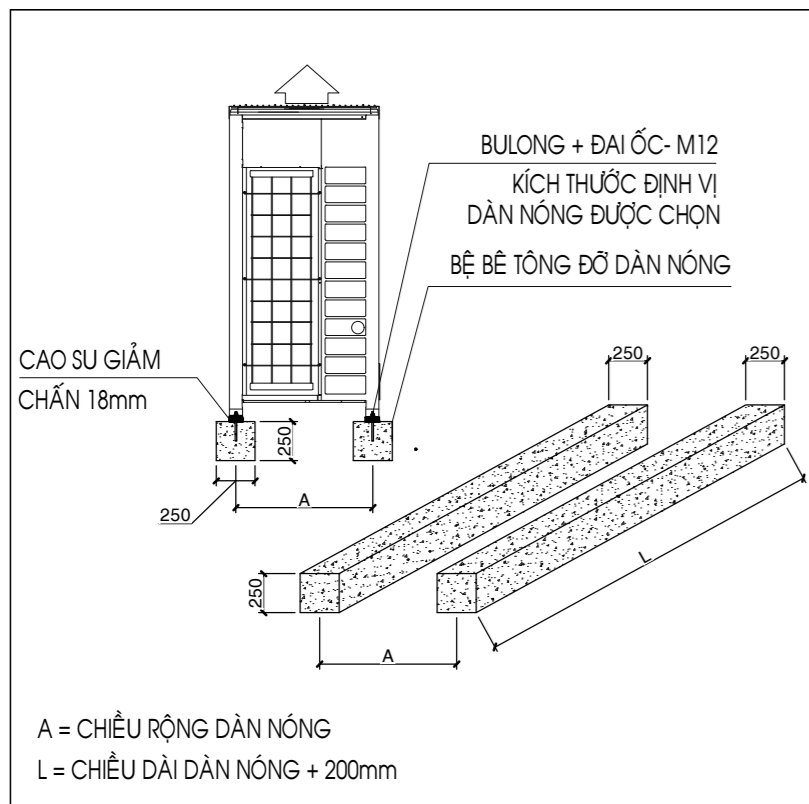

A = CHIỀU RỘNG DÀN NÓNG
L = CHIỀU DÀI DÀN NÓNG + 200mm

CHI TIẾT LẮP ĐẶT DÀN ĐẠT DÀN NÓNG

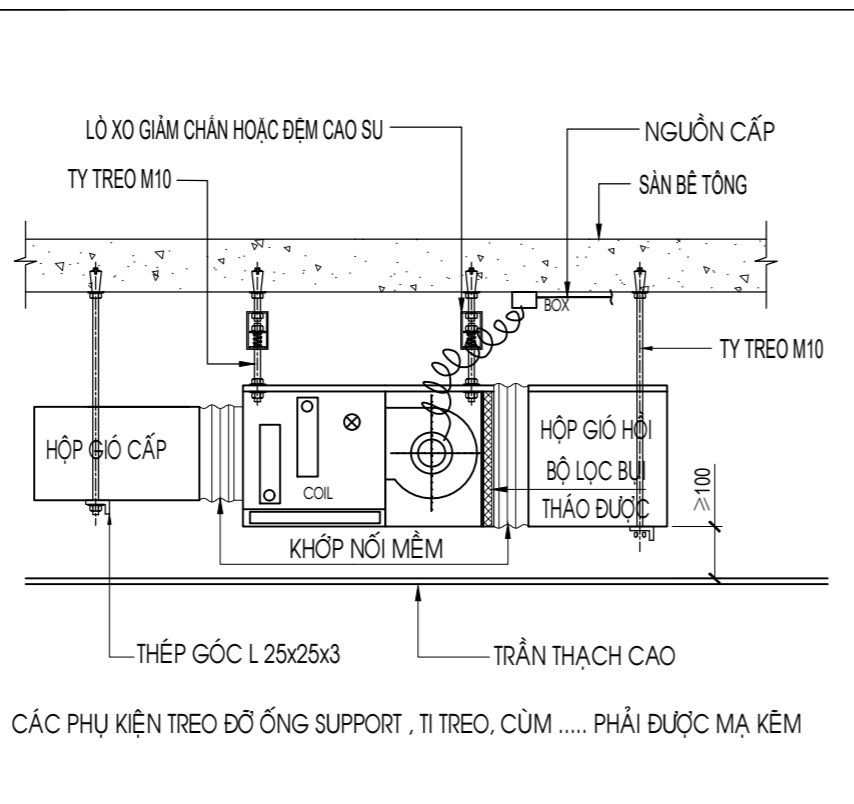

CÁC PHỤ KIỆN TREO ĐỠ ỚNG SUPPORT , TI TREO, CỤM PHẢI ĐƯỢC MẠ KẼM

CHI TIẾT LẮP ĐẶT DÀN LẠNH ẨM TRẦN NỐI ỚNG GIÓ

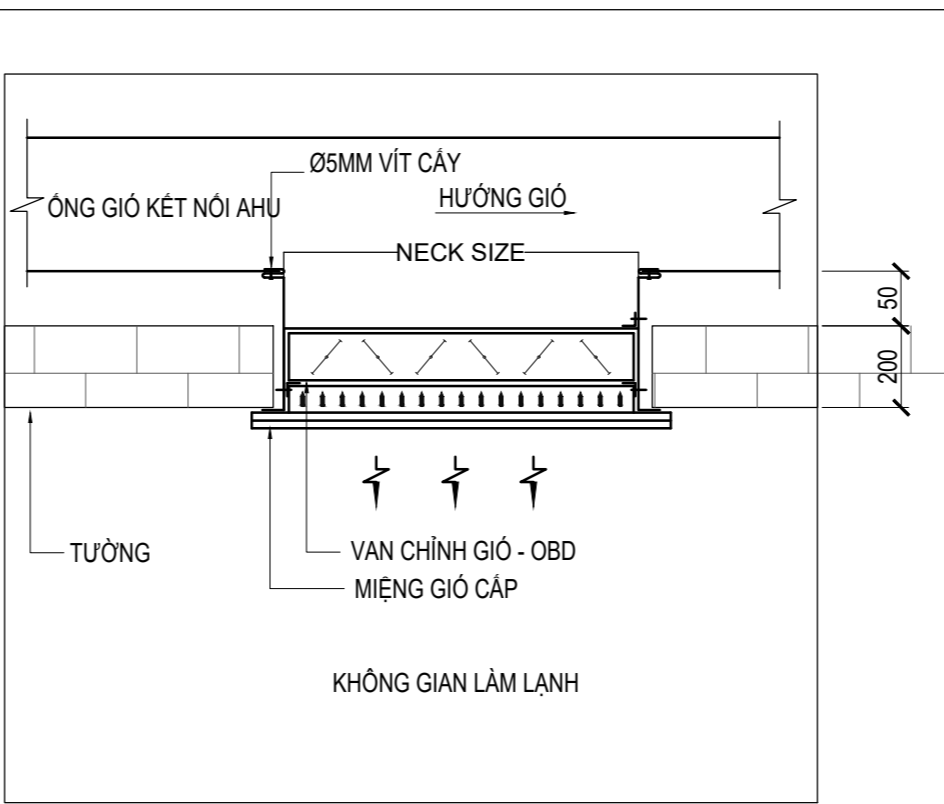

KHÔNG GIAN LẠM LẠNH

CHI TIẾT KẾT NỐI MIỆNG GIÓ VÀO ỚNG GIÓ AHU

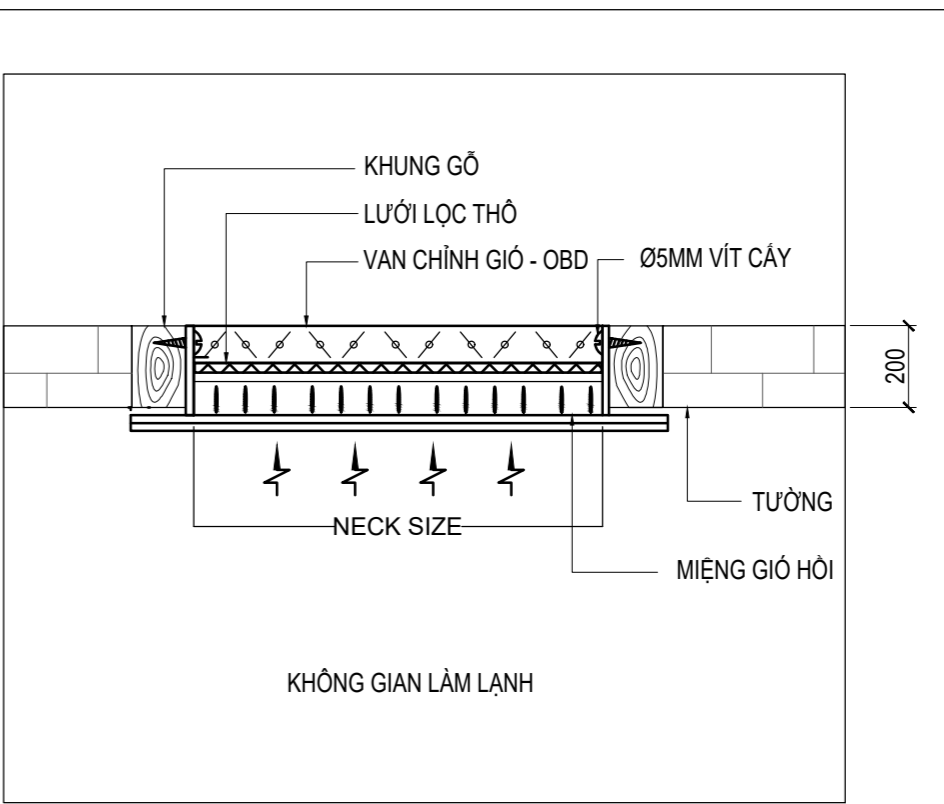

KHÔNG GIAN LẠM LẠNH

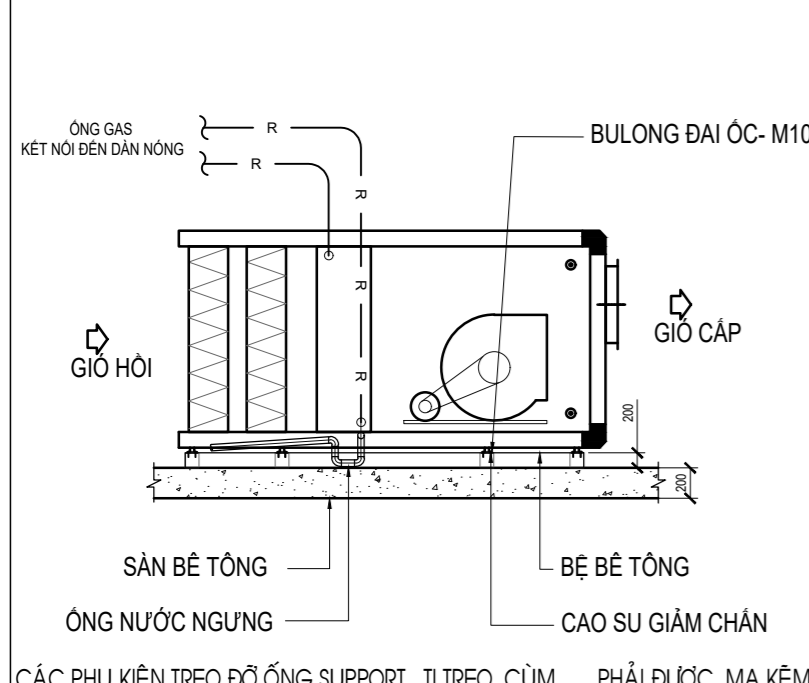

CÁC PHỤ KIỆN TREO ĐỠ ỚNG SUPPORT , TI TREO, CỤM PHẢI ĐƯỢC MẠ KẼM

CHI TIẾT LẮP ĐẶT AHU

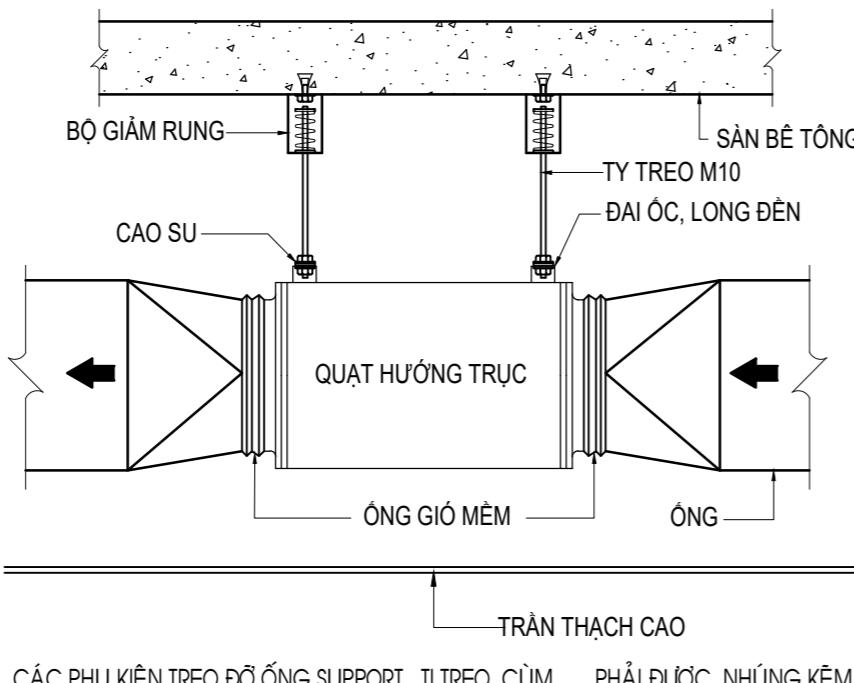

CÁC PHỤ KIỆN TREO ĐỠ ỚNG SUPPORT , TI TREO, CỤM PHẢI ĐƯỢC NHÚNG KẼM

CHI TIẾT LẮP ĐẶT QUẠT HƯỚNG TRỰC

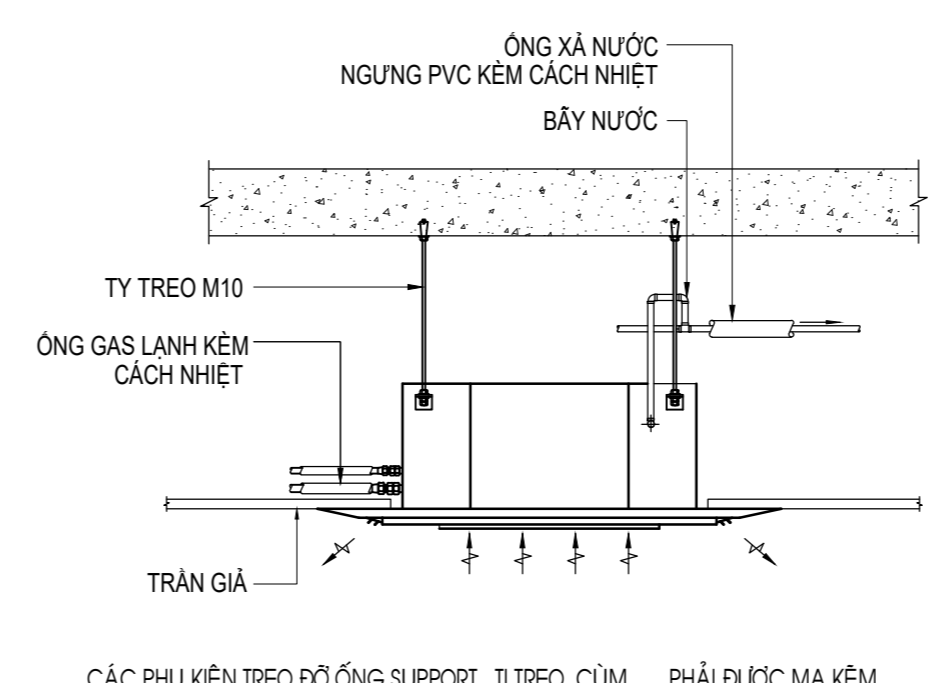

CÁC PHỤ KIỆN TREO ĐỠ ỚNG SUPPORT , TI TREO, CỤM PHẢI ĐƯỢC MẠ KẼM

CHI TIẾT LẮP ĐẶT DÀN LẠNH ẨM TRẦN

CHIỀU DÀY ỚNG GAS (ỚNG ĐỒNG)		CHIỀU DÀY LỚP CÁCH NHIỆT	
ĐƯỜNG KÍNH ỚNG (mm)	CHIỀU DÀY (mm)	ĐƯỜNG KÍNH ỚNG (mm)	CHIỀU DÀY LỚP CÁCH NHIỆT (mm)
Ø6.4	0.81	Ø6.4	15
Ø9.5	0.81	Ø9.5	15
Ø12.7	0.81	Ø12.7	15
Ø15.9	1.10	Ø15.9	15
Ø19.1	1.10	Ø19.1	15
Ø22.2	1.14	Ø22.2	20
Ø25.4	1.27	Ø25.4	20
Ø28.6	1.27	Ø28.6	20
Ø34.9	1.4	Ø34.9	20
Ø41.3	1.4	Ø41.3	20

KÍCH THƯỚC ỚNG ĐỒNG, CÁCH NHIỆT ỚNG ĐỒNG

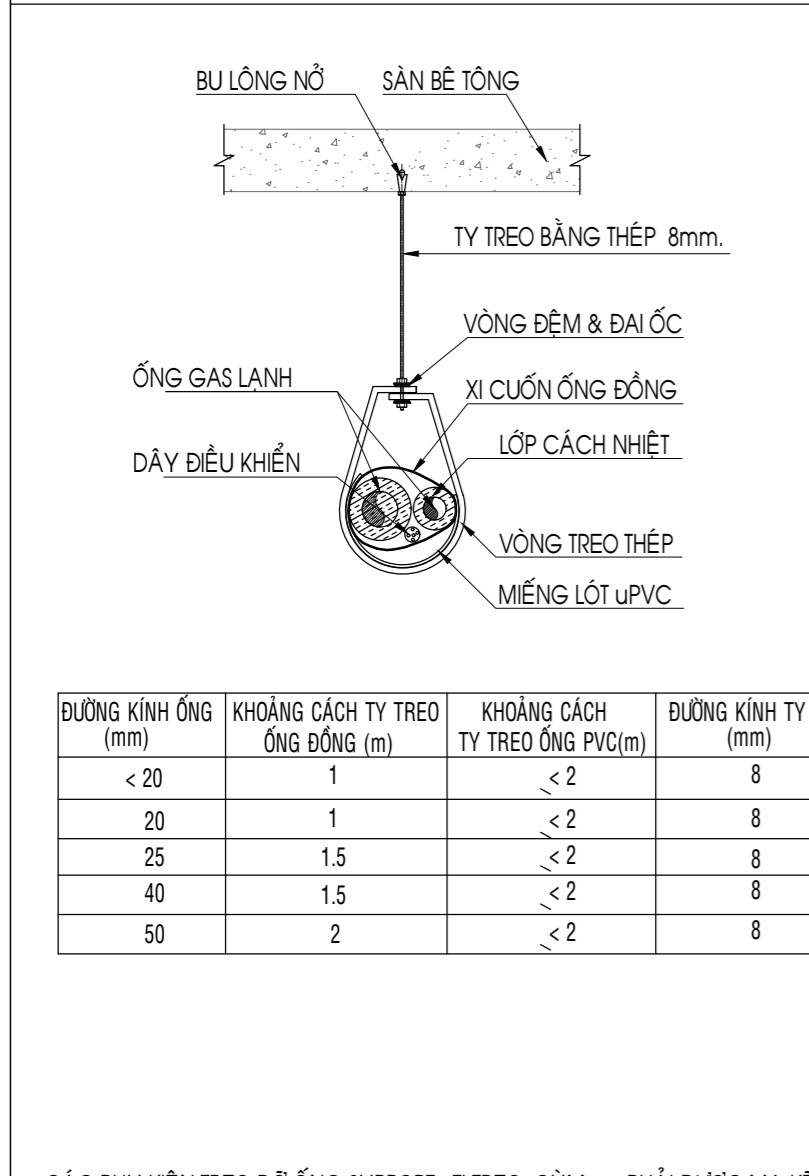

CÁC PHỤ KIỆN TREO ĐỠ ỚNG SUPPORT , TI TREO, CỤM PHẢI ĐƯỢC MẠ KẼM

CHI TIẾT LẮP ĐẶT ỚNG GAS LẠNH

QUI ĐỊNH VỀ TREO ỚNG GIÓ CHỮ NHẬT

KÍCH THƯỚC ỚNG GIÓ LỚN NHẤT (mm)	KÍCH THƯỚC TY TREO (mm)	KÍCH THƯỚC GIẢ ĐỠ (THÉP GÓC) (mm)	KHOẢNG CÁCH TỐI ĐA TREO ỚNG (mm)
400	6	25 x 25 x 1,5	3000
600	8	25 x 25 x 3	3000
1000	8	30 x 30 x 3	2500
1500	10	40 x 40 x 3	2500

QUI ĐỊNH VỀ CHIỀU DÀY TẤM KIM LOẠI CHẾ TẠO ỚNG GIÓ

KÍCH THƯỚC ỚNG GIÓ (MẶT LỚN NHẤT) (mm)	CHIỀU DÀY (mm)	KHOẢNG CÁCH GIỮ CƯỜNG (mm)	H x B x T mmxmmxmm
ĐẾN 500 / TO 500	0.58	1500	20 x 15 x 1
525 ĐẾN 600 / 525 TO 600	0.75	1500	20 x 15 x 1,2
625 ĐẾN 1100 / 625 TO 1100	0.95	1500	38 x 20 x 1,2

CÁC PHỤ KIỆN TREO ĐỠ ỚNG SUPPORT , TI TREO, CỤM PHẢI ĐƯỢC MẠ KẼM

QUY CÁCH LẮP ĐẶT ỚNG GIÓ

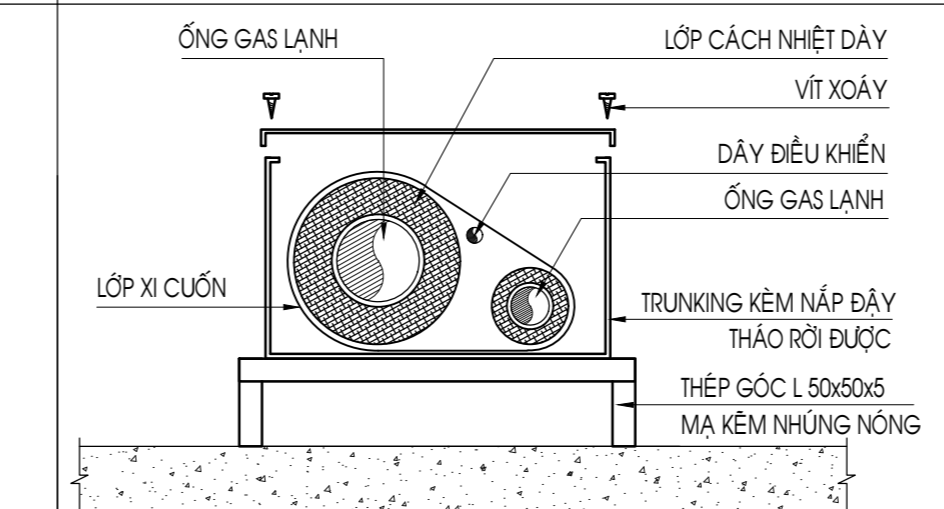

GHI CHÚ:
ỚNG GAS LẠNH ĐI TRONG TRUNKING THÉP SƠN TÍNH ĐIỆN
TẤT CẢ CÁC ỚNG GAS LẠNH PHẢI ĐƯỢC BỌC CÁCH NHIỆT
POLYOLEFIN PHYSICALLY CROSSLINKED
SUPPORT ĐỠ MẮNG CẤP THÉP GÓC 50x50x5 NGOÀI TRỜI MẠ KẼM NHÚNG NÓNG

CHI TIẾT LẮP ĐẶT ỚNG GAS LẠNH NGOÀI TRỜI

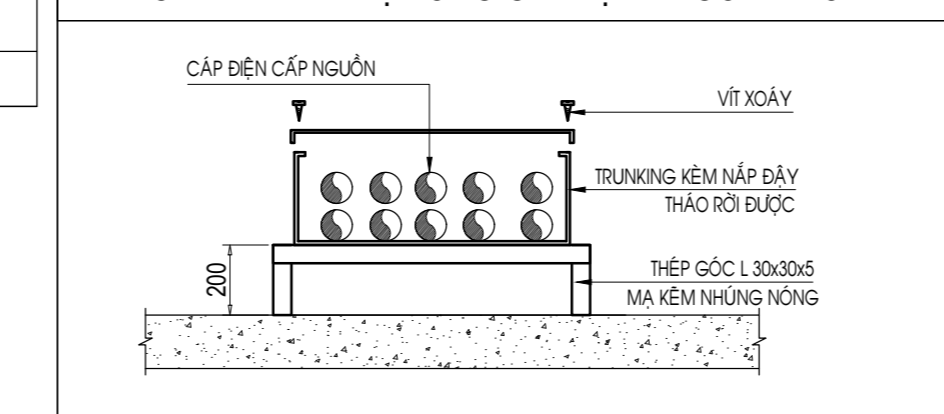

CÁC PHỤ KIỆN TREO ĐỠ ỚNG SUPPORT , TI TREO, CỤM PHẢI ĐƯỢC MẠ KẼM

CHI TIẾT LẮP ĐẶT TRUNKING ĐI CẤP ĐIỆN

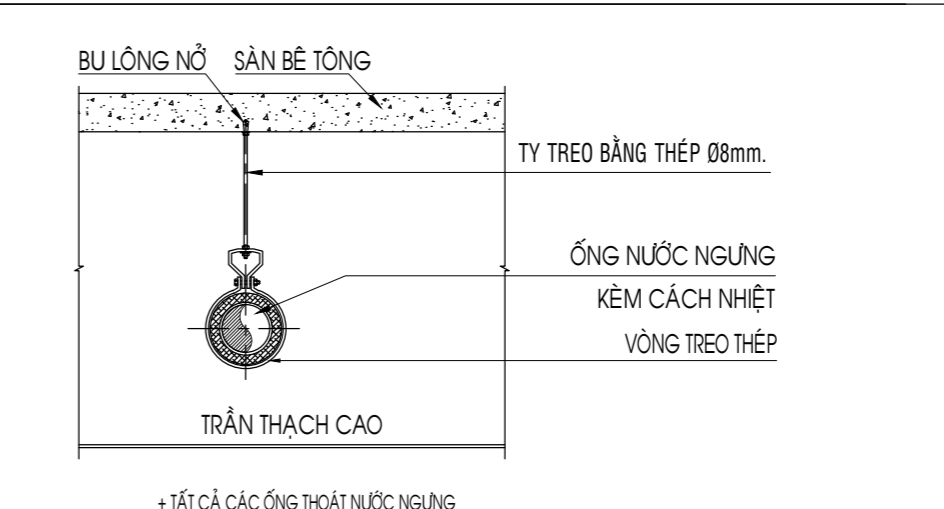

TẤT CẢ CÁC ỚNG THOÁT NƯỚC NGUNG PHẢI ĐƯỢC BỌC CÁCH NHIỆT POLYOLEFIN PHYSICALLY CROSSLINKED

ĐƯỜNG KÍNH ỚNG (mm)	KHOẢNG CÁCH TY TREO ỚNG ĐỒNG (m)	KHOẢNG CÁCH TY TREO ỚNG PVC(m)	ĐƯỜNG KÍNH TY TREO (mm)
< 20	1	< 2	8
20	1	< 2	8
25	1.5	< 2	8
40	1.5	< 2	8
50	2	< 2	8

CÁC PHỤ KIỆN TREO ĐỠ ỚNG SUPPORT , TI TREO, CỤM PHẢI ĐƯỢC MẠ KẼM

CHI TIẾT LẮP ĐẶT ỚNG NƯỚC NGUNG

GHI CHÚ:

- * KHI THI CÔNG CÁC ĐƠN VỊ THI CÔNG PHẢI PHỐI HỢP BẢN VẼ TẤT CẢ CÁC BỘ MÔN: KIẾN TRÚC, KẾT CẤU, ĐIỆN, NƯỚC. NẾU THẤY SỰ KHÁC BIỆT PHẢI BÁO CHO ĐƠN VỊ THIẾT KẾ BIẾT ĐỂ XỬ LÝ.
- * TRƯỚC KHI THI CÔNG, ĐƠN VỊ THI CÔNG VÀ BAN QUẢN LÝ DỰ ÁN CẦN CHO ĐƠN VỊ THIẾT KẾ XEM VÀ CHỌN MẪU VẬT LIỆU.

00	01	02	03	04	05	06	07	08	09	10
K. HIỆU SYMBOL	NGÀY DATE	M. T. A. DESCRIPTION	BY	CHK	APP					

NGÀY PHÁT HÀNH DATE OF ISSUE

- THIẾT KẾ SƠ BỘ - CONCEPT DESIGN
- THIẾT KẾ CƠ SỞ - BASIC DESIGN
- THIẾT KẾ KỸ THUẬT - TECHNICAL DESIGN
- THIẾT KẾ THI CÔNG - CONSTRUCTION DESIGN

CHỦ ĐẦU TƯ - INVESTOR:

SAIGONTOURIST

TÔNG CÔNG TY DU LỊCH SÀI GÒN TNHH MỘT THÀNH VIÊN

ĐƠN VỊ THIẾT KẾ - DESIGN ENGINEER:

CÔNG TY TNHH QUỐC TẾ THÀNH NHÂN

ĐC: 130/2C TRƯỜNG CHINH, P. TÂN HUNG THUẬN, Q. 12, TP. HCM
VP: 111/16 TÂN HẢI, PHƯỜNG 13, QUẬN TÂN BÌNH, TP. HCM
FAX: (+84 28) 6256 5174
TEL: (+84 28) 6256 5184
E-MAIL: thanhhanquoctet@yahoo.com.vn
www.quoctethanhnhan.vn
WEBSITE: GIÁM ĐỐC - DIRECTOR:

KS. NGUYỄN VĂN QUẢ

TÊN CÔNG TRÌNH - PROJECT NAME:

THAY THẾ, ĐỔI MƠI CÔNG NGHỆ HỆ THỐNG LẠNH KHÁCH SẠN CỬU LONG

ĐỊA ĐIỂM: SỐ 1 ĐỒNG KHÔI, P. BẾN NGHÉ, QUẬN 1, TP. HCM

HẠNG MỤC - ITEM:

THAY THẾ, ĐỔI MƠI CÔNG NGHỆ HỆ THỐNG LẠNH

TÊN BẢN VẼ - DRAWING TITLE:

CHI TIẾT LẮP ĐẶT ĐIỆN HÌNH TỜ 2

CHỦ TRÌ THIẾT KẾ - PRESIDED BY:

Handwritten signature
KS. TRƯƠNG VĂN HIẾU

THIẾT KẾ - DESIGN:

Handwritten signature
KS. TRƯƠNG VĂN HIẾU

KIỂM TRA THIẾT KẾ - CHECK DESIGN:

Handwritten signature
KS. NGUYỄN VĂN ĐỨC

TỶ LỆ - SCALE:

HỒ SƠ THIẾT KẾ THI CÔNG

NGÀY GIAO - ISSUE DATE: 12/2023
BẢN VẼ SỐ - DRAWING NO: MV-602

STT	NỘI DUNG CÔNG VIỆC	ĐƠN VỊ	KHỐI LƯỢNG
Công HM.1 : THIẾT BỊ			
VẬT TƯ LẮP ĐẶT			
HỆ THỐNG ĐHKK			
1	Gia công và lắp đặt giá đỡ AHU, dàn nóng VRV/VRF	tấn	1,20
2	Lắp đặt bộ chia gas	cái	97,00
3	Gas nạp bổ sung R-410a	kg	362,40
4	Ống đồng dẫn gas Ø6,4x0,81mm	100m	3,182
5	Ống đồng dẫn gas Ø9,5x0,81mm	100m	4,218
6	Ống đồng dẫn gas Ø12,7x0,81mm	100m	3,423
7	Ống đồng dẫn gas Ø15,9x1,1mm	100m	6,581
8	Ống đồng dẫn gas Ø19,1x1,1mm	100m	5,466
9	Ống đồng dẫn gas Ø22,2x1,14mm	100m	0,488
10	Ống đồng dẫn gas Ø28,6x1,27mm	100m	3,748
11	Ống đồng dẫn gas Ø34,9x1,4mm	100m	1,982
12	Ống đồng dẫn gas Ø41,3x1,4mm	100m	2,920
13	Ống cách nhiệt D6,4, dày 15mm	100m	3,182
14	Ống cách nhiệt D9,5, dày 15mm	100m	4,218
15	Ống cách nhiệt D12,7, dày 15mm	100m	3,423
16	Ống cách nhiệt D15,9, dày 15mm	100m	6,581
17	Ống cách nhiệt D19,1, dày 15mm	100m	5,466
18	Ống cách nhiệt D22,2, dày 20mm	100m	0,488
19	Ống cách nhiệt D26,8, dày 20mm	100m	3,748
20	Ống cách nhiệt D34,9, dày 20mm	100m	1,982
21	Ống cách nhiệt D41,3, dày 20mm	100m	2,920
22	Ống nước ngưng uPVC Ø27.	100m	4,266
23	Ống nước ngưng uPVC Ø34.	100m	1,490
24	Ống nước ngưng uPVC Ø42.	100m	1,237
25	Ống nước ngưng uPVC Ø60.	100m	0,866
26	Cách nhiệt ống nước ngưng Ø27 dày 10mm	100m	4,266
27	Cách nhiệt ống nước ngưng Ø34 dày 10mm	100m	1,490
28	Cách nhiệt ống nước ngưng Ø42 dày 10mm	100m	1,237
29	Cách nhiệt ống nước ngưng Ø60 dày 15mm	100m	0,866
30	Lắp đặt Co nhựa uPVC 45°, Ø27.	cái	237,00
31	Lắp đặt Co nhựa uPVC 45°, Ø34.	cái	38,00
32	Lắp đặt Co nhựa uPVC 45°, Ø42.	cái	22,00
33	Lắp đặt Co nhựa uPVC 45°, Ø60.	cái	4,00
34	Lắp đặt Co nhựa uPVC 90°, Ø27.	cái	180,00
35	Lắp đặt Y nhựa uPVC Ø34.	cái	50,00
36	Lắp đặt Y nhựa uPVC Ø42.	cái	30,00
37	Lắp đặt Y nhựa uPVC Ø60.	cái	12,00
38	Lắp đặt Nối giảm nhựa uPVC Ø34/27.	cái	80,00
39	Lắp đặt Nối giảm nhựa uPVC Ø42/27.	cái	9,00
40	Lắp đặt Nối giảm nhựa uPVC Ø60/27.	cái	1,00
41	Lắp đặt Nối giảm nhựa uPVC Ø42/34.	cái	23,00
42	Lắp đặt Nối giảm nhựa uPVC Ø60/42.	cái	10,00
43	Lắp đặt Thông tắc nhựa uPVC Ø60.	cái	1,00
44	Giá treo ống gas, ống nước	cái	400,00
HỆ THỐNG THÔNG GIÓ			
45	Quạt gió thái âm trần, lưu lượng: 180l/s@50Pa	cái	3,00

46	Quạt hướng trục cấp gió tươi, lưu lượng: 500l/s@250Pa	cái	1,00
47	Quạt hướng trục cấp gió tươi, lưu lượng: 250l/s@250Pa	cái	6,00
48	Quạt hướng trục cấp gió tươi, lưu lượng: 1000l/s@250Pa	cái	1,00
49	Ống gió tole mạ kẽm dày 0,58mm, KT: 100x100.	m	114,00
50	Ống gió tole mạ kẽm dày 0,58mm, KT: 150x100.	m	120,00
51	Ống gió tole mạ kẽm dày 0,58mm, KT: 150x150.	m	2,00
52	Ống gió tole mạ kẽm dày 0,58mm, KT: 200x150.	m	30,00
53	Ống gió tole mạ kẽm dày 0,58mm, KT: 200x200.	m	104,00
54	Ống gió tole mạ kẽm dày 0,58mm, KT: 250x150.	m	1,00
55	Ống gió tole mạ kẽm dày 0,58mm, KT: 250x200.	m	59,00
56	Ống gió tole mạ kẽm dày 0,58mm, KT: 250x250.	m	16,00
57	Ống gió tole mạ kẽm dày 0,58mm, KT: 300x200.	m	93,00
58	Ống gió tole mạ kẽm dày 0,58mm, KT: 300x250.	m	6,00
59	Ống gió tole mạ kẽm dày 0,58mm, KT: 300x300.	m	5,00
60	Ống gió tole mạ kẽm dày 0,58mm, KT: 400x200.	m	24,00
61	Ống gió tole mạ kẽm dày 0,58mm, KT: 400x250.	m	52,00
62	Ống gió tole mạ kẽm dày 0,58mm, KT: 500x250.	m	8,00
63	Ống gió tole mạ kẽm dày 0,58mm, KT: 500x300.	m	8,00
64	Ống gió tole mạ kẽm dày 0,75mm, KT: 350x500.	m	2,00
65	Ống gió tole mạ kẽm dày 0,75mm, KT: 600x300.	m	4,00
66	Ống gió tole mạ kẽm dày 0,75mm, KT: 600x600.	m	6,00
67	Ống gió tole mạ kẽm dày 0,95mm, KT: 600x1000.	m	12,00
68	Ống gió tole mạ kẽm dày 0,95mm, KT: 600x1100.	m	5,00
69	Ống gió mềm không cách nhiệt Ø100.	m	108,00
70	Ống gió mềm không cách nhiệt Ø150.	m	16,00
71	Ống gió mềm không cách nhiệt Ø200.	m	14,00
72	Ống gió mềm không cách nhiệt Ø250.	m	2,00
73	Ống gió mềm kèm cách nhiệt Ø200.	m	556,00
74	Tiêu âm ống gió dày 24mm	m2	54,30
75	Cách nhiệt ống gió dày 15mm	m2	766,00
76	Cách nhiệt ống gió dày 24mm	m2	431,40
77	Co ống gió 90°, KT: 100x100.	cái	12,00
78	Co ống gió 90°, KT: 150x100.	cái	24,00
79	Co ống gió 90°, KT: 200x200.	cái	8,00
80	Co ống gió 90°, KT: 250x250.	cái	1,00
81	Co ống gió 90°, KT: 300x200.	cái	12,00
82	Co ống gió 90°, KT: 400x200.	cái	6,00
83	Co ống gió 90°, KT: 400x250.	cái	2,00
84	Co ống gió 90°, KT: 500x250.	cái	1,00
85	Co ống gió 90°, KT: 1100x600.	cái	3,00
86	Nối giảm ống gió, KT: 150x100/100x100.	cái	18,00
87	Nối giảm ống gió, KT: 200x150/100x100.	cái	6,00
88	Nối giảm ống gió, KT: 250x200/200x200.	cái	1,00
89	Nối giảm ống gió, KT: 300x200/200x200.	cái	12,00
90	Nối giảm ống gió, KT: 300x200/250x200.	cái	6,00
91	Nối giảm ống gió, KT: 300x300/250x150.	cái	1,00
92	Nối giảm ống gió, KT: 400x200/300x200.	cái	12,00
93	Nối giảm ống gió, KT: 400x250/250x250.	cái	6,00
94	Nối giảm ống gió, KT: 500x250/300x200.	cái	1,00
95	Nối giảm ống gió, KT: 500x300/500x250.	cái	1,00
96	Nối giảm ống gió, KT: 350x500/250x250.	cái	1,00
97	Nối giảm ống gió, KT: 600x300/500x300.	cái	1,00

GHI CHÚ:																																							
* KHI THI CÔNG CÁC ĐƠN VỊ THI CÔNG PHẢI PHỐI HỢP BẢN VẼ TẤT CẢ CÁC BỘ MÔN: KIẾN TRÚC, KẾT CẤU, ĐIỆN, NƯỚC. NEU THẤY SỰ KHÁC BIỆT PHẢI BÁO CHO ĐƠN VỊ THIẾT KẾ BIẾT ĐỂ XỬ LÝ.																																							
* TRƯỚC KHI THI CÔNG, ĐƠN VỊ THI CÔNG VÀ BAN QUẢN LÝ DỰ ÁN CẦN CHO ĐƠN VỊ THIẾT KẾ XEM VÀ CHON MẪU VẬT LIỆU.																																							
<table border="1"> <thead> <tr> <th>00</th> <th>K. HIỆU SYMBOL</th> <th>NGÀY DATE</th> <th>MÔ TẢ DESCRIPTION</th> <th>BY</th> <th>CHK</th> <th>APP</th> </tr> </thead> <tbody> <tr> <td></td> <td></td> <td></td> <td>THIẾT KẾ SƠ BỘ - CONCEPT DESIGN</td> <td></td> <td><input type="checkbox"/></td> <td></td> </tr> <tr> <td></td> <td></td> <td></td> <td>THIẾT KẾ CƠ SỞ - BASIC DESIGN</td> <td></td> <td><input type="checkbox"/></td> <td></td> </tr> <tr> <td></td> <td></td> <td></td> <td>THIẾT KẾ KỸ THUẬT - TECHNICAL DESIGN</td> <td></td> <td><input type="checkbox"/></td> <td></td> </tr> <tr> <td></td> <td></td> <td></td> <td>THIẾT KẾ THI CÔNG - CONSTRUCTION DESIGN</td> <td></td> <td><input checked="" type="checkbox"/></td> <td></td> </tr> </tbody> </table>					00	K. HIỆU SYMBOL	NGÀY DATE	MÔ TẢ DESCRIPTION	BY	CHK	APP				THIẾT KẾ SƠ BỘ - CONCEPT DESIGN		<input type="checkbox"/>					THIẾT KẾ CƠ SỞ - BASIC DESIGN		<input type="checkbox"/>					THIẾT KẾ KỸ THUẬT - TECHNICAL DESIGN		<input type="checkbox"/>					THIẾT KẾ THI CÔNG - CONSTRUCTION DESIGN		<input checked="" type="checkbox"/>	
00	K. HIỆU SYMBOL	NGÀY DATE	MÔ TẢ DESCRIPTION	BY	CHK	APP																																	
			THIẾT KẾ SƠ BỘ - CONCEPT DESIGN		<input type="checkbox"/>																																		
			THIẾT KẾ CƠ SỞ - BASIC DESIGN		<input type="checkbox"/>																																		
			THIẾT KẾ KỸ THUẬT - TECHNICAL DESIGN		<input type="checkbox"/>																																		
			THIẾT KẾ THI CÔNG - CONSTRUCTION DESIGN		<input checked="" type="checkbox"/>																																		
CHỦ ĐẦU TƯ - INVESTOR:  SAIGONTOURIST TỔNG CÔNG TY DU LỊCH SÀI GÒN TNHH MỘT THÀNH VIÊN																																							
ĐƠN VỊ THIẾT KẾ - DESIGN ENGINEER: CÔNG TY TNHH QUỐC TẾ THÀNH NHÂN  ĐC : 130/2C TRƯỜNG CHINH, P.TÂN HƯNG THUẬN, Q.12, TP.HCM VP : 111/16 TÂN HẢI, PHƯỜNG 13, QUẬN TÂN BÌNH, TP. HCM FAX : (+84 28) 6256 5174 TEL : (+84 28) 6256 5184 E-MAIL : thanhnhanquoccte@yahoo.com.vn WEBSITE : www.quocctethanhnhan.vn GIÁM ĐỐC - DIRECTOR: KS. NGUYỄN VĂN QUA																																							
TÊN CÔNG TRÌNH - PROJECT NAME: THAY THẾ, ĐỔI MỜI CÔNG NGHỆ HỆ THỐNG LẠNH KHÁCH SẠN CỬU LONG ĐỊA ĐIỂM : SỐ 1 ĐỒNG KHÔI, P. BẾN NGHÉ, QUẬN 1, TP.HCM																																							
HẠNG MỤC - ITEM: THAY THẾ, ĐỔI MỜI CÔNG NGHỆ HỆ THỐNG LẠNH																																							
TÊN BẢN VẼ - DRAWING TITLE: BẢNG THỐNG KÊ KHỐI LƯỢNG TỜ 1																																							
CHỦ TRÌ THIẾT KẾ - PRESIDED BY:  KS. TRƯƠNG VĂN HIẾU																																							
THIẾT KẾ - DESIGN :  KS. TRƯƠNG VĂN HIẾU																																							
KIỂM TRA THIẾT KẾ - CHECK DESIGN :  KS. NGUYỄN VĂN ĐỨC																																							
TỶ LỆ - SCALE:		HỒ SƠ																																					
TÊN FILE - PATH FILE:		THIẾT KẾ THI CÔNG																																					
NGÀY GIAO - ISSUE DATE:		BẢN VẼ SỐ - DRAWING NO:																																					
12/2023		MV-701																																					

98	Nồi giảm ống gió, KT: 1500x600/1000x600.	cái	2,00
99	Nồi vuông tròn KT: 100x100 - D100.	cái	72,00
100	Nồi vuông tròn KT: 150x150 - D150.	cái	1,00
101	Nồi vuông tròn KT: 200x200 - D150.	cái	3,00
102	Nồi vuông tròn KT: 200x200 - D200.	cái	19,00
103	Nồi vuông tròn KT: 300x200 - D150.	cái	1,00
104	Nồi vuông tròn KT: 250x150 - D250.	cái	1,00
105	Nồi vuông tròn KT: 250x250 - D200.	cái	6,00
106	Nồi vuông tròn KT: 250x250 - D250.	cái	1,00
107	Nồi vuông tròn KT: 300x250 - D200.	cái	2,00
108	Nồi vuông tròn KT: 400x250 - D200.	cái	3,00
109	Nồi giảm vuông tròn 2 đầu quạt 300x200 - D250	cái	12,00
110	Nồi giảm vuông tròn 2 đầu quạt 300x300 - D350	cái	2,00
111	Nồi giảm vuông tròn 2 đầu quạt 600x300 - D450	cái	2,00
112	Gót giầy vuông tròn D100.	cái	18,00
113	Gót giầy vuông tròn D150.	cái	3,00
114	Gót giầy vuông tròn D200.	cái	87,00
115	Gót giầy vuông tròn D250.	cái	1,00
116	Gót giầy KT: 100x100.	cái	24,00
117	Gót giầy KT: 150x100.	cái	18,00
118	Gót giầy KT: 150x150.	cái	1,00
119	Gót giầy KT: 200x150.	cái	6,00
120	Gót giầy KT: 200x200.	cái	9,00
121	Gót giầy KT: 250x200.	cái	1,00
122	Gót giầy KT: 350x500.	cái	1,00
123	Gót giầy KT: 600x600.	cái	2,00
124	Gót giầy KT: 600x1000.	cái	1,00
125	Mặt bích tole mạ kẽm dày 0,58mm, KT: 250x200.	cái	6,00
126	Mặt bích tole mạ kẽm dày 0,75mm, KT: 600x600.	cái	2,00
127	Mặt bích tole mạ kẽm dày 0,95mm, KT: 600x1000.	cái	1,00
128	Louver kèm box gió, LCCT kèm bộ lọc G4. EAL 700x200.	bộ	6,00
129	Louver kèm box gió, LCCT kèm bộ lọc G4. EAL 1000x400.	bộ	1,00
130	Louver kèm box gió, LCCT kèm bộ lọc G4. EAL 1000x600.	bộ	1,00
131	Hộp box cấp hồi dàn lạnh nối ống gió: 5,6kW, KT: 250x930x500.	bộ	112,00
132	Hộp box cấp hồi dàn lạnh nối ống gió: 7,1kW, KT: 250x950x500.	bộ	4,00
133	Hộp box cấp hồi dàn lạnh nối ống gió: 9,0kW, KT: 250x1250x750.	bộ	12,00
134	Hộp box cấp hồi dàn lạnh nối ống gió: 11,2kW, KT: 250x1400x732.	bộ	2,00
135	Hộp box cấp hồi dàn lạnh nối ống gió: 14,0kW, KT: 250x1250x850.	bộ	10,00
136	Van điều chỉnh lưu lượng VCD 200x200.	cái	1,00
137	Van điều chỉnh lưu lượng VCD Ø100.	cái	66,00
138	Van điều chỉnh lưu lượng VCD Ø150.	cái	8,00
139	Van điều chỉnh lưu lượng VCD Ø200.	cái	7,00
140	Van điều chỉnh lưu lượng VCD Ø250.	cái	1,00
141	Miếng gió hồi 2 lớp và hộp box không kèm OBD, KT: 600x600.	bộ	12,00
142	Miếng gió cấp 4 hướng và hộp box kèm OBD, KT: 600x600.	bộ	36,00
143	Miếng gió hẹp dài và hộp box, không kèm OBD, KT: 1000x300.	bộ	19,00

144	Miếng gió hẹp dài và hộp box, không kèm OBD, KT: 1000x165.	bộ	108,00
145	Miếng gió hẹp dài và hộp box, không kèm OBD, KT: 1000x1000.	bộ	1,00
146	Miếng gió hẹp dài và hộp box, không kèm OBD, KT: 1200x105.	bộ	12,00
147	Miếng gió hẹp dài và hộp box, không kèm OBD, KT: 1500x120.	bộ	40,00
148	Miếng gió cấp 2 lớp, KT: 300x300.	bộ	8,00
149	Vật tư phụ (Ty treo, giá đỡ ống gió, sleeve xuyên sàn, xuyên tường, chất bịt kín chống cháy lan...)	lô	1,00
HỆ CẤP NGUỒN VÀ ĐIỀU KHIỂN			
150	Cáp điện điều khiển chống nhiễu 2x1,25 mm2	m	2.764,00
151	Di dờn cáp Cu/XLPE/PVC 6x1x400mm2 +1x150mm2,Cu/PVC +E1x150mm2 (vật tư sử dụng lại)	m	25,20
152	Cáp điện Cu/XLPE/PVC 4x35mm2	m	43,60
153	Cáp điện Cu/XLPE/PVC 4x16mm2	m	26,25
154	Cáp điện Cu/XLPE/PVC 4x10mm2	m	125,50
155	Cáp điện Cu/XLPE/PVC 4x4,0mm2	m	110,80
156	Cáp điện Cu/CV/PVC 1x16mm2	m	70,00
157	Cáp điện Cu/CV/PVC 1x10mm2	m	125,50
158	Cáp điện Cu/CV/PVC 1x4,0mm2	m	110,80
159	Cáp điện Cu/CV/PVC 1x2,5mm2	m	850,50
160	Ống nhựa PVC luồn dây điện Ø20 lắp nổi.	m	244,00
161	Ống nhựa PVC luồn dây điện Ø25 lắp nổi.	m	2.764,00
162	Trunking thép sơn tĩnh điện 150x100x1,2mm + nắp	m	48,50
163	Trunking thép sơn tĩnh điện 200x100x1,2mm + nắp	m	1,00
164	Trunking thép sơn tĩnh điện 500x300x1,5mm + nắp	m	45,00
165	Tê Trunking thép sơn tĩnh điện 150x100x1,2mm + nắp.	cái	2,00
166	Cơ Trunking thép sơn tĩnh điện 150x100x1,2mm + nắp.	cái	5,00
167	Tê Trunking thép sơn tĩnh điện 200x100x1,2mm + nắp.	cái	1,00
168	Nối Trunking thép sơn tĩnh điện 200x150x1,2mm + nắp.	cái	2,00
169	Cơ Trunking thép sơn tĩnh điện 500x300x1,5mm + nắp.	cái	3,00
170	Tê Trunking thép sơn tĩnh điện 500x300x1,5mm + nắp.	cái	1,00
171	Box PVC 110x110.	hộp	29,00
TỦ ĐIỆN			
Tủ điện DB.VRV			
172	Vỏ tủ điện tole sơn tĩnh điện 2 lớp cửa, KT: 1600x1000x500x2,0. (bao gồm phụ kiện busbar, quạt...)	tủ	1,00
173	Đèn báo pha + cầu chì 2A	bộ	3,00
174	MCCB 3P- 600A - 36kA.	cái	1,00
175	MCCB 3P- 125A - 18kA.	cái	2,00
176	MCB 3P- 63A - 10kA.	cái	2,00
177	MCB 3P- 40A - 10kA.	cái	8,00
178	MCB 3P- 25A - 10kA.	cái	3,00
Tủ điện DBL. FAF			
179	Vỏ tủ điện tole sơn tĩnh điện 1 lớp cửa, KT: 600x500x200x1,2. (bao gồm phụ kiện busbar, quạt...)	tủ	1,00
180	Đèn báo pha + cầu chì 2A	bộ	3,00
181	MCB 3P- 25A - 10kA.	cái	1,00
182	MCB 1P- 20A - 6kA.	cái	3,00
183	Bộ khởi động trực tiếp 1P- 1kW	bộ	2,00
Tủ điện DB3. FAF			

GHI CHÚ:					
* KHI THI CÔNG CÁC ĐƠN VỊ THI CÔNG PHẢI PHỐI HỢP BẢN VẼ TẤT CẢ CÁC BỘ MÔN: KIẾN TRÚC, KẾT CẤU, ĐIỆN, NƯỚC. NẾU THẤY SỰ KHÁC BIỆT PHẢI BÁO CHO ĐƠN VỊ THIẾT KẾ BIẾT ĐỂ XỬ LÝ. * TRƯỚC KHI THI CÔNG, ĐƠN VỊ THI CÔNG VÀ BAN QUẢN LÝ DỰ ÁN CẦN CHO ĐƠN VỊ THIẾT KẾ XEM VÀ CHỌN MẪU VẬT LIỆU.					
00					
K. HIEU SYMBOL	NGÀY DATE	MÔ TẢ DESCRIPTION	BY	CHK	APP
NGÀY PHÁT HÀNH DATE OF ISSUE	THIẾT KẾ SƠ BỘ - CONCEPT DESIGN			<input type="checkbox"/>	
	THIẾT KẾ CƠ SỞ - BASIC DESIGN			<input type="checkbox"/>	
	THIẾT KẾ KỸ THUẬT - TECHNICAL DESIGN			<input type="checkbox"/>	
	THIẾT KẾ THI CÔNG - CONSTRUCTION DESIGN			<input checked="" type="checkbox"/>	
CHỦ ĐẦU TƯ - INVESTOR:					
 SAIGONTOURIST TỔNG CÔNG TY DU LỊCH SÀI GÒN TNHH MỘT THÀNH VIÊN					
ĐƠN VỊ THIẾT KẾ - DESIGN ENGINEER:					
CÔNG TY TNHH QUỐC TẾ THÀNH NHÂN 					
ĐC : 130/2C TRƯỜNG CHINH, P.TÂN HUNG THUẬN, Q.12, TP.HCM VP : 111/16 TÂN HẢI, PHƯỜNG 13, QUẬN TÂN BÌNH, TP. HCM FAX : (+84 28) 6256 5174 TEL : (+84 28) 6256 5184 E-MAIL : thanhnhanquoccte@yahoo.com.vn WEBSITE : www.quocctethanhnhan.vn GIÁM ĐỐC - DIRECTOR:					
KS. NGUYỄN VĂN QUA					
TÊN CÔNG TRÌNH - PROJECT NAME:					
THAY THẾ, ĐỔI MỜI CÔNG NGHỆ HỆ THỐNG LẠNH KHÁCH SẠN CỬU LONG ĐỊA ĐIỂM : SỐ 1 ĐỒNG KHÔI, P. BẾN NGHÉ, QUẬN 1, TP.HCM					
HẠNG MỤC - ITEM:					
THAY THẾ, ĐỔI MỜI CÔNG NGHỆ HỆ THỐNG LẠNH					
TÊN BẢN VẼ - DRAWING TITLE:					
BẢNG THỐNG KÊ KHỐI LƯỢNG TỜ 2					
CHỦ TRÌ THIẾT KẾ - PRESIDED BY:					
 KS. TRƯƠNG VĂN HIẾU					
THIẾT KẾ - DESIGN :					
 KS. TRƯƠNG VĂN HIẾU					
KIỂM TRA THIẾT KẾ - CHECK DESIGN :					
 KS. NGUYỄN VĂN ĐỨC					
TỶ LỆ - SCALE:		HỒ SƠ			
TÊN FILE - PATH FILE:		THIẾT KẾ THI CÔNG			
NGÀY GIAO - ISSUE DATE:		BẢN VẼ SỐ - DRAWING NO:			
12/2023		MV-702			

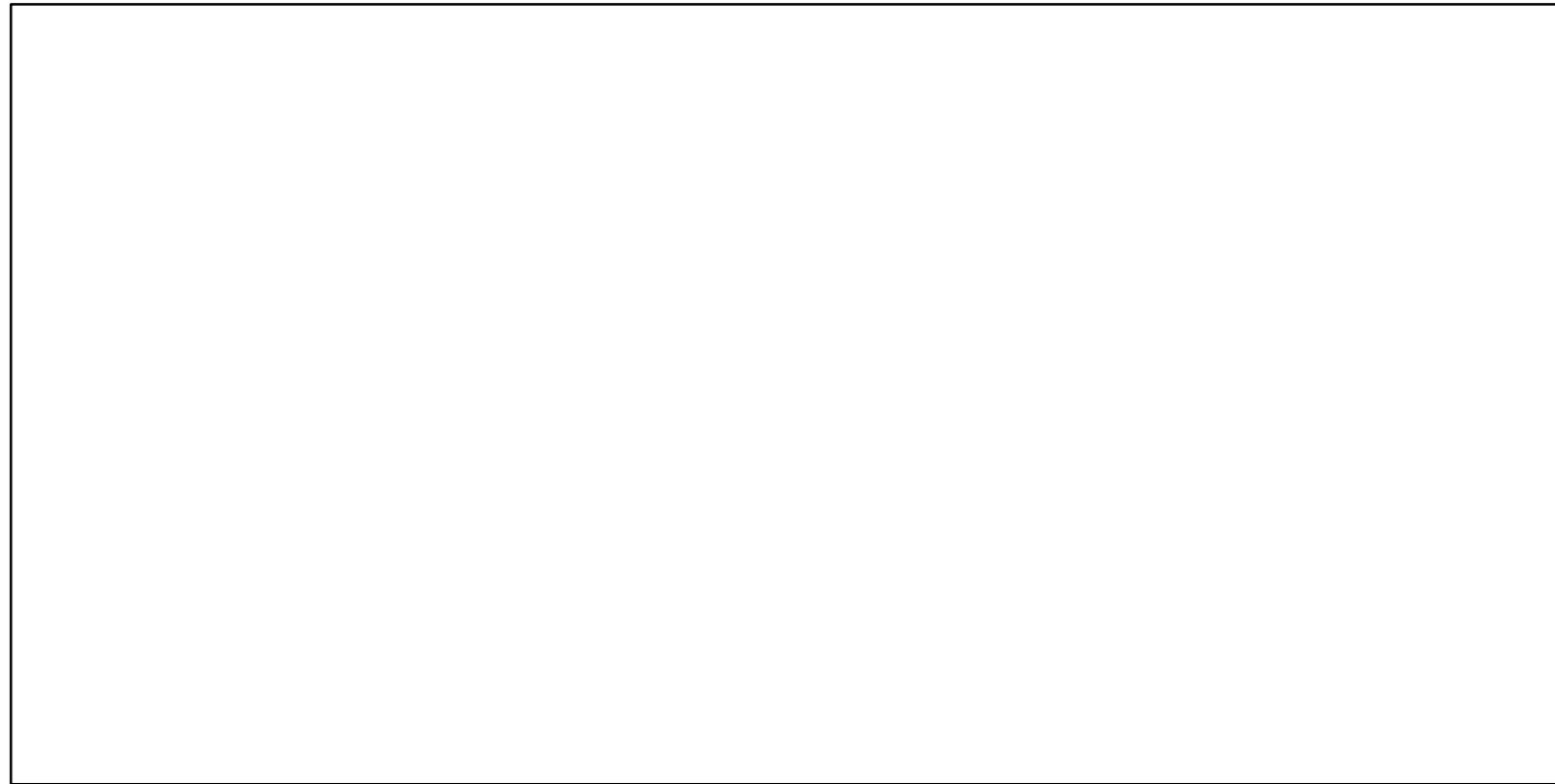

STT	NỘI DUNG CHI PHÍ	ĐVT	SỐ LƯỢNG
I	Chi phí mua sắm thiết bị		
1	Tổ hợp dàn nóng (ODU) CSL: 68kW ≈ (24HP)	Bộ	6,00
2	Tổ hợp dàn nóng (ODU) CSL: 73,0kW ≈ (26HP)	Bộ	1,00
3	Tổ hợp dàn nóng (ODU) CSL: 81,5kW ≈ (30HP)	Bộ	1,00
4	Tổ hợp dàn nóng (ODU) CSL: 88kW ≈ (32HP)	Bộ	1,00
5	Tổ hợp dàn nóng (ODU) CSL: 155kW ≈ (55HP)	Bộ	2,00
6	Dàn lạnh cassette âm trần đa hướng thổi - CSL 7,1 kW (bao gồm bơm nước ngưng + bộ nhận tín hiệu không dây)	Bộ	1,00
7	Dàn lạnh cassette âm trần đa hướng thổi - CSL 9,0 kW (bao gồm bơm nước ngưng + bộ nhận tín hiệu không dây)	Bộ	7,00
8	Dàn lạnh cassette âm trần đa hướng thổi - CSL 11,2 kW (bao gồm bơm nước ngưng + bộ nhận tín hiệu không dây)	Bộ	6,00
9	Dàn lạnh giấu trần nổi ống gió - CSL 5.6 kW (bao gồm bơm nước ngưng + bộ nhận tín hiệu không dây)	Bộ	56,00
10	Dàn lạnh giấu trần nổi ống gió - CSL 7,1 kW (bao gồm bơm nước ngưng + bộ nhận tín hiệu không dây)	Bộ	1,00
11	Dàn lạnh giấu trần nổi ống gió - CSL 9,0 kW (bao gồm bơm nước ngưng + bộ nhận tín hiệu không dây)	Bộ	12,00
12	Dàn lạnh giấu trần nổi ống gió - CSL 11,2 kW (bao gồm bơm nước ngưng + bộ nhận tín hiệu không dây)	Bộ	1,00
13	Dàn lạnh giấu trần nổi ống gió - CSL 14,0 kW (bao gồm bơm nước ngưng + bộ nhận tín hiệu không dây)	Bộ	5,00
14	Dàn lạnh AHU- CSL: 155,0 kW, Q= 4560 l/s @500pa.	Bộ	2,00
15	Máy lạnh cục bộ giấu trần nổi ống gió, CSL 7,1 kW (bao gồm bơm nước ngưng + bộ điều khiển không dây)	Bộ	1,00
16	Bộ điều khiển nổi dây AHU (Bộ điều khiển nổi dây)	Bộ	2,00
17	Bộ kết nối AHU (AHU Controller LEV KIT)	Bộ	6,00
18	Bộ điều khiển trung tâm + bộ mở rộng kết nối	Bộ	1,00
19	Bộ máy tính kết nối bộ điều khiển trung tâm	Bộ	1,00
20	Bộ DI/DO kết nối quạt thông gió	Bộ	8,00
21	Remote không dây	Bộ	90,00
II	Chi phí lắp đặt thiết bị và thí nghiệm, hiệu chỉnh thiết bị	hệ	1

GHI CHÚ:

* KHI THI CÔNG CÁC ĐƠN VỊ THI CÔNG PHẢI PHỐI HỢP BẢN VẼ TẤT CẢ CÁC BỘ MÔN: KIẾN TRÚC, KẾT CẤU, ĐIỆN, NƯỚC. NẾU THẤY SỰ KHÁC BIỆT PHẢI BÁO CHO ĐƠN VỊ THIẾT KẾ BIẾT ĐỂ XỬ LÝ.
* TRƯỚC KHI THI CÔNG, ĐƠN VỊ THI CÔNG VÀ BAN QUẢN LÝ DỰ ÁN CẦN CHO ĐƠN VỊ THIẾT KẾ XEM VÀ CHON MẪU VẬT LIỆU.

00	K.HIEU SYMBOL	NGÀY DATE	MÔ TẢ DESCRIPTION	BY	CHK	APP
			THIẾT KẾ SƠ BỘ - CONCEPT DESIGN		<input type="checkbox"/>	
			THIẾT KẾ CƠ SỞ - BASIC DESIGN		<input type="checkbox"/>	
			THIẾT KẾ KỸ THUẬT - TECHNICAL DESIGN		<input type="checkbox"/>	
			THIẾT KẾ THI CÔNG - CONSTRUCTION DESIGN		<input checked="" type="checkbox"/>	

CHỦ ĐẦU TƯ - INVESTOR:



ĐƠN VỊ THIẾT KẾ - DESIGN ENGINEER:

CÔNG TY TNHH QUỐC TẾ THÀNH NHÂN

ĐC : 130/2C TRƯỜNG CHINH, P.TÂN HUNG THUẬN, Q.12 , TP.HCM
VP : 111/16 TÂN HẢI, PHƯỜNG 13, QUẬN TÂN BÌNH, TP. HCM
FAX : (+84 28) 6256 5174
TEL : (+84 28) 6256 5184
E-MAIL : thanhnhanquoccte@yahoo.com.vn
WEBSITE : www.quocctethanhnhan.vn

GIÁM ĐỐC - DIRECTOR:

KS. NGUYỄN VĂN QUẢ

TÊN CÔNG TRÌNH - PROJECT NAME:

THAY THẾ, ĐỔI MỚI CÔNG NGHỆ HỆ THỐNG LẠNH KHÁCH SẠN CỬU LONG

ĐỊA ĐIỂM : SỐ 1 ĐỒNG KHÔI, P. BẾN NGHÉ, QUẬN 1, TP.HCM

HẠNG MỤC - ITEM:

THAY THẾ, ĐỔI MỚI CÔNG NGHỆ HỆ THỐNG LẠNH

TÊN BẢN VẼ - DRAWING TITLE:

BẢNG THỐNG KÊ KHỐI LƯỢNG TỜ 3

CHỦ TRÌ THIẾT KẾ - PRESIDED BY:

KS. TRƯƠNG VĂN HIẾU

THIẾT KẾ - DESIGN :

KS. TRƯƠNG VĂN HIẾU

KIỂM TRA THIẾT KẾ - CHECK DESIGN :

KS. NGUYỄN VĂN ĐỨC

TỶ LỆ - SCALE:

TÊN FILE - PATH FILE:

NGÀY GIAO - ISSUE DATE:

12/2023

HỒ SƠ

THIẾT KẾ THI CÔNG

BẢN VẼ SỐ - DRAWING NO:

MV-703