

CÔNG TY TNHH
TƯ VẤN - XÂY DỰNG
LÂM MAI

ĐC: 340 - TL832 - ẤP 1 NHỰT CHÁNH - XÃ BÌNH ĐỨC - TỈNH TÂY NINH
ĐTDD: 096 1368 138 - 093 1368 138
Gmail: ctylammai@gmail.com

BẢN VẼ THIẾT KẾ THI CÔNG

- CÔNG TRÌNH : ĐƯỜNG KÊNH XÁNG T2 (BỜ BẮC)
- ĐỊA ĐIỂM XD : XÃ BÌNH ĐỨC - TỈNH TÂY NINH

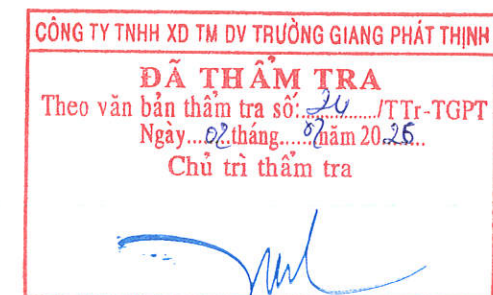

Phạm Tuấn Anh

NĂM 2025

THÔNG SỐ KỸ THUẬT

I. HẠNG MỤC ĐƯỜNG:

1. Quy mô mặt đường:

- Chiều dài L=2.567m
- Chiều rộng nền đường: B=6,50m
- Chiều rộng mặt đường: B=5,00m
- Mái taluy: m=1,50m
- Cao trình tim đường: $Z \geq +2,48m$

2. Kết cấu mặt đường:

- Bê tông M.300 đá 1*2 D.20cm, B=5,00m
- Tấm ni lông chống thấm
- Trãi cấp phối đá 0*4, dày 15cm, đầm chặt $K \geq 0,98$
- Đầm chặt 30cm lớp trên cùng $K=0.95$

3. Thông số kỹ thuật:

- Vận tốc thiết kế: 30 km/h
- Tải trọng 8T

II. HẠNG MỤC TƯỜNG CHẮN ĐẤT:

1. DẦM CHẶN: L=23.7m

- Bê tông M.250 đá 1*2 dày 15cm
- Vữa lót M75 dày 3cm

2. TƯỜNG CHẮN ĐẤT: L=70.20m

- Cao trình tường: +1.50m
- Dầm mũ 1 BTCT M250 kích thước (50x35)cm
- Dầm mũ 2 BTCT M250 kích thước (35x35)cm
- Liên kết dầm ngang BTCT M250 kích thước (20x30)cm
- Cọc BTCT M300 (20x20x700)cm

III. HẠNG MỤC CỐNG 2xD100:

- Hình thức cống ngầm
- Khẩu độ D100cm x 2 khoang
- Cao trình đáy cống: -1.50m
- Chiều dài cống 18m



CÔNG TRÌNH: ĐƯỜNG KÊNH XÁNG T2

(BỜ BẮC)

ĐỊA ĐIỂM XD: XÃ BÌNH ĐỨC, TỈNH TÂY NINH

CHỦ ĐẦU TƯ

PHÒNG KINH TẾ XÃ BÌNH ĐỨC

ĐƠN VỊ THIẾT KẾ: CÔNG TY
TNHH TƯ VẤN
XÂY DỰNG
LÂM MAI

ĐC: 340-TR.832-ẤP 1 HUỖYT CHÁNHNH - XÃ BÌNH ĐỨC- TỈNH TÂY NINH
ĐTĐD: 096 1368 138 - 093 1368 138
Email: ctylammai@gmail.com

BẢN VẼ THI CÔNG

GIÁM ĐỐC:



KS. LÂM TRƯỜNG VŨ

CHỦ TRÌ - THIẾT KẾ:

KS. HUỖNH ĐỨC

CHỦ TRÌ KHẢO SÁT - THỂ HIỆN:

KS. NGUYỄN VĂN HOANG

TÊN BẢN VẼ:

**MẶT CẮT NGANG
ĐẠI DIỆN**

BẢN VẼ SỐ:

HOÀN THÀNH: SỐ: /LM
NGÀY THÁNG NĂM 2025

SƠ HỌA VỊ TRÍ TUYẾN

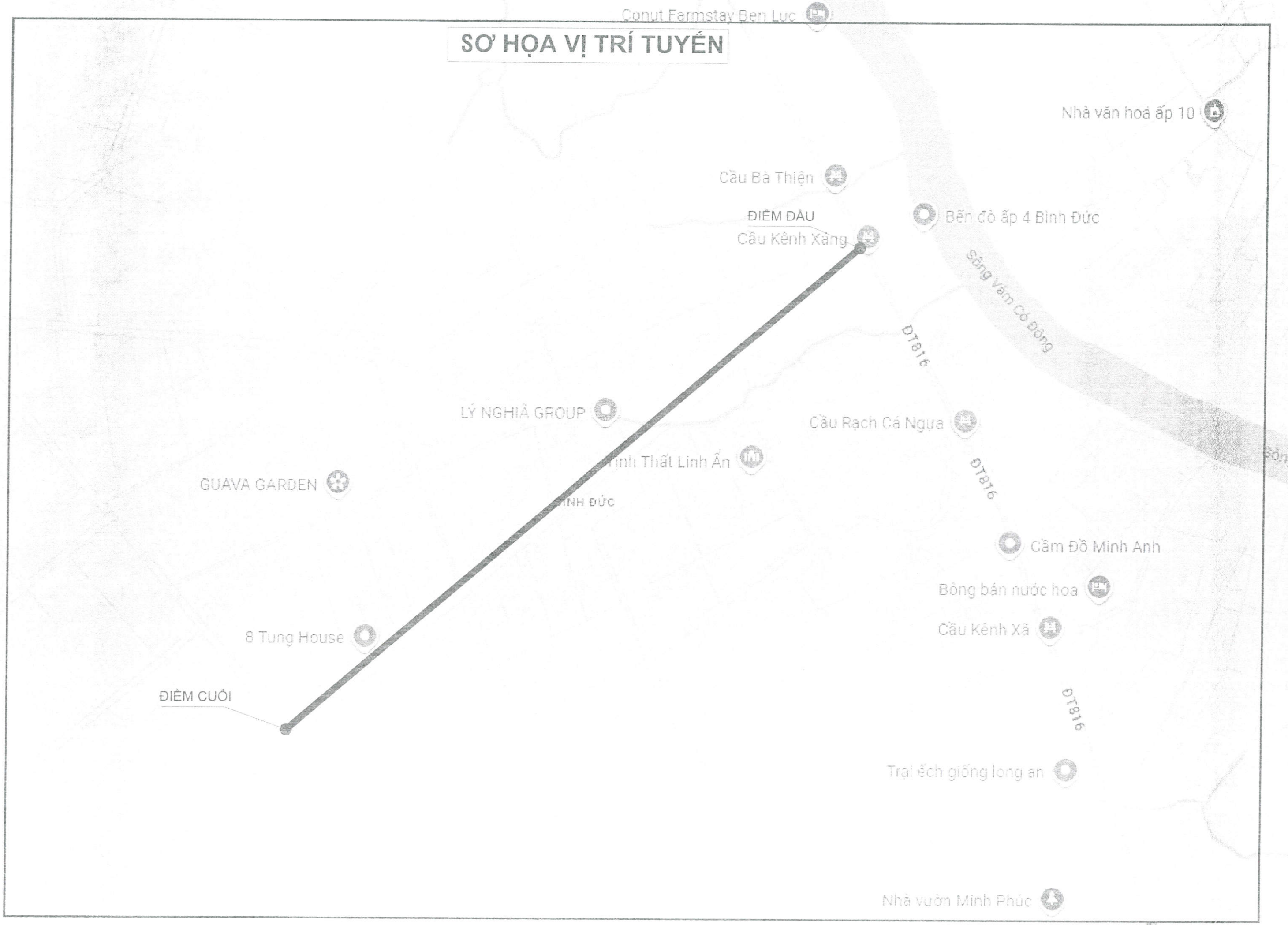

Địa hình

CÔNG TRÌNH: ĐƯỜNG KÊNH XÁNG T2
(BỜ BẮC)

ĐỊA ĐIỂM XD: XÃ BÌNH ĐỨC, TỈNH
TÂY NINH

CHỦ ĐẦU TƯ
PHÒNG KINH TẾ XÃ BÌNH ĐỨC

ĐƠN VỊ THIẾT KẾ:



CÔNG TY
TNHH TƯ VẤN
XÂY DỰNG
LÂM MAI

ĐC: 340 TL832 - ẤP 1 NHỰT CHÁNH - BÌNH ĐỨC - TÂY NINH

ĐTDD: 096 1368 138 • 093 1368 138

Email: ctylammai@gmail.com

BẢN VẼ THI CÔNG

GIÁM ĐỐC:



KS. LÂM TRƯỜNG VŨ

CHỦ TRÌ - THIẾT KẾ:

KS. HUỖNH ĐỨC

CHỦ TRÌ KHẢO SÁT - THỂ HIỆN:

KS. NGUYỄN VĂN HOANG

TÊN BẢN VẼ:

BÌNH ĐỒ - CẮT DỌC

BẢN VẼ SỐ:

HOÀN THÀNH: SỐ: /LM
NGÀY THÁNG NĂM 2025

KÝ HIỆU

Mốc thủy chuẩn kỹ thuật trên vật kiến trúc		Đường đan, bê tông trong làng	
Nhà 2 tầng		Đường đá xanh, đan	
Nhà tường mái tol		Biển báo trên cầu, đường	
Nhà tạm: mái lá, tol		Cọc tiêu trên đường, 2 đầu cầu	
Sân nhà: gạch, xi măng		Cống dưới đường, đê (nửa tỉ lệ)	
Trụ đèn đường, đèn cầu		Đường, đê, bờ kênh đắp đất; Ao	
Cột điện hạ thế bê tông		Kênh, mương, rạch	
Cột điện hạ thế bê tông nông thôn		Mái taluy đất, mái tự nhiên	
Trụ điện hạ thế bằng cây		Điểm độ cao chi tiết	
Dây điện cao thế, trung thế		Điểm độ cao chi tiết	
Dây điện hạ thế		Cọc cắt dọc, ngang trên bình đồ	
Trạm biến thế trên cột		Mũi tên chỉ hướng đi	
Cột điện trung thế		Cỏ; Mai; Dừa; Tràm; Khoai mì;	
Cột điện hạ thế bê tông		Chanh, mít; Xả	
Ống dẫn ngầm		Hàng rào song sắt, bê tông	
Nhà mô, mã thờ		Rào thép gai, lưới kẽm	
Cầu GTNT trụ, nhịp bê tông, ván bê tông			
Cầu bê tông nhiều nhịp (cầu ô tô)			

* Cao độ sử dụng theo hệ Hòn Dấu.

CÔNG TY TNHH XUẤT NHẬP KHẨU VÀ TƯ VẤN THIẾT KẾ
ĐÃ THẨM TRA
Theo văn bản thẩm tra số 24/TT-TGPT
Ngày 02 tháng 02 năm 2025
Chủ trì thẩm tra

Phạm Tuấn Anh

BÌNH ĐỒ
TL: 1/1.000

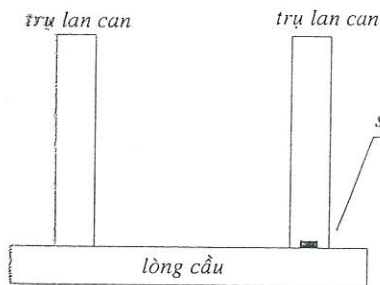

T2-1: Dấu sơn đỏ trên mặt đà lan can cầu qua kênh T2, phía bên trái từ kênh T2 nhìn vào, xã Bình Đức, tỉnh Tây Ninh



Biển báo P.116
LT: K0+001.5

A=85°31'45", R=3m,
T= 2.77m, P= 1.09m, L=4.48m

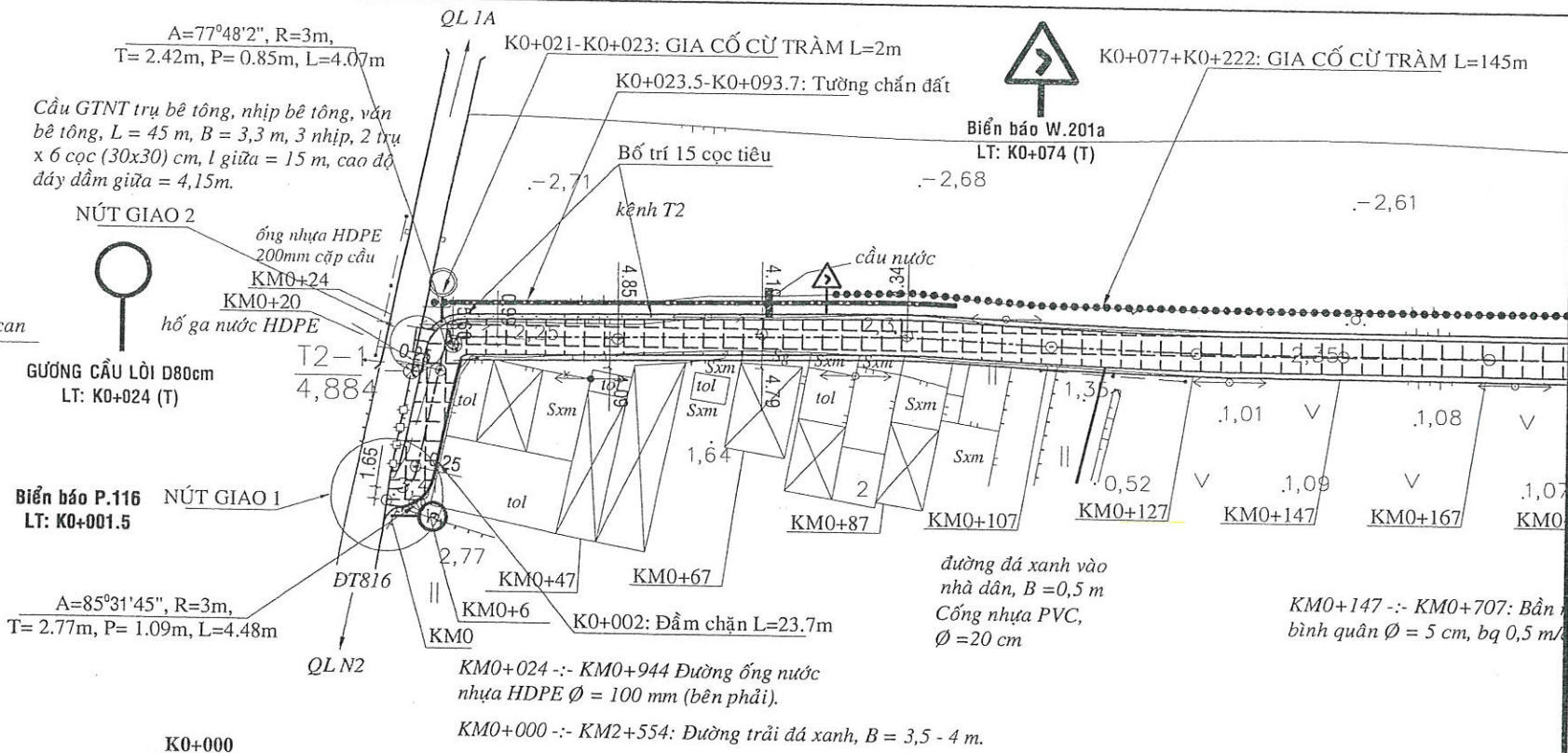

CẮT DỌC

TL: 1/100
TL: 1/1.000

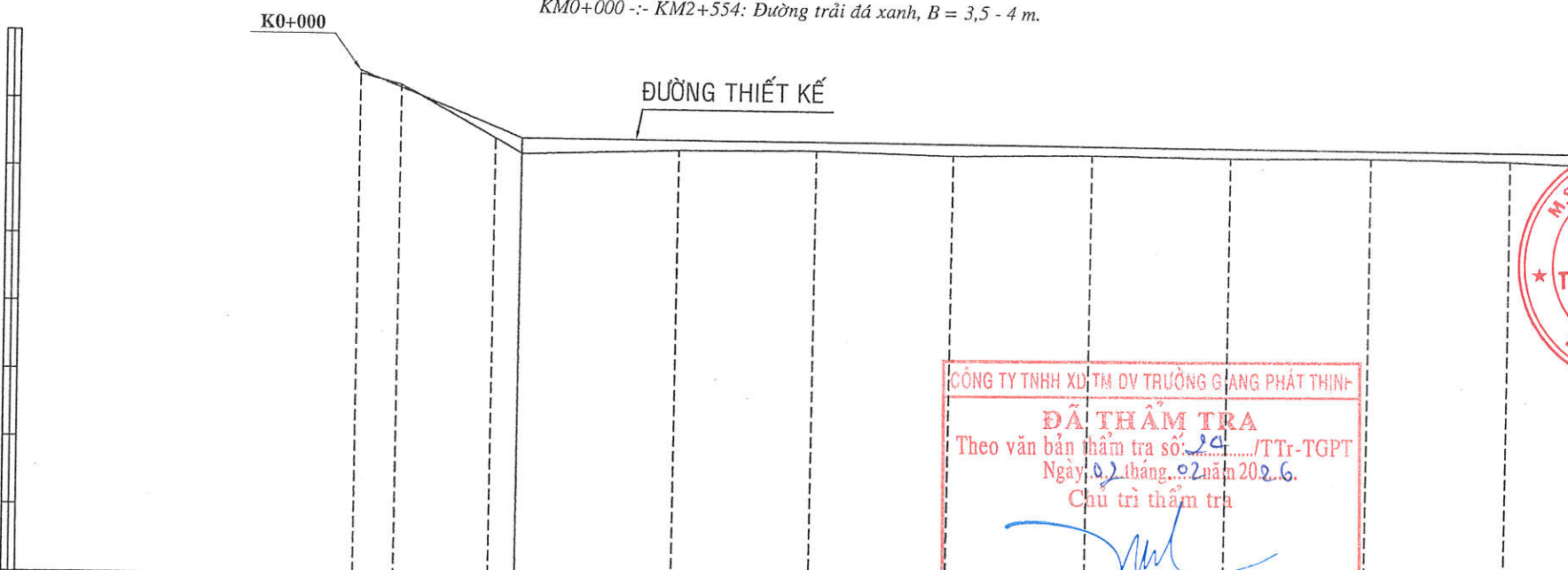

CÔNG TY TNHH XUẤT NHẬP KHẨU TRƯỜNG GIANG PHÁT THINH
ĐÃ THẨM TRA
Theo văn bản thẩm tra số: 24/TTr-TGPT
Ngày 02 tháng 02 năm 2026.
Chủ trì thẩm tra
Phạm Tuấn Anh

ĐỘ DỐC (%) / KHOẢNG CÁCH (m)	1	i=3.89% L=24m										
CAO ĐỘ THIẾT KẾ	2	3.450	3.210	2.480			2.480					2.480
CAO ĐỘ THIÊN NHIÊN	3	3.41	3.25	2.47	2.25	2.33	2.55	2.31	2.35	2.34	2.37	2.35
KHOẢNG CÁCH LẺ	4	6	14	4	23	20	20	20	20	20	20	20
KHOẢNG CÁCH CỘNG ĐÓN (m)	5	0.00	6.00	24.00	47.00	67.00	87.00	107.00	127.00	147.00	167.00	20
TÊN CỌC	6	KM0+006	KM0+024	KM0+047	KM0+067	KM0+087	KM0+107	KM0+127	KM0+147	KM0+167		
BÌNH ĐỒ DUỖI THẲNG	7	<p>A=77°48'2", R=3m, T= 2.42m, P= 0.85m, L=4.07m</p> <p>A=85°31'45", R=3m, T= 2.77m, P= 1.09m, L=4.48m</p>										

CÔNG TRÌNH: ĐƯỜNG KÊNH XÃ T2 (BỜ BẮC)

ĐỊA ĐIỂM XD: XÃ BÌNH ĐỨC, TỈNH TÂY NINH

CHỦ ĐẦU TƯ
PHÒNG KINH TẾ XÃ BÌNH ĐỨC

ĐƠN VỊ THIẾT KẾ:
CÔNG TY TNHH TƯ VẤN XÂY DỰNG LÂM MAI
ĐC: 340 TL832 - ẤP 1 NHỰT CHÁNH - BÌNH ĐỨC - TỈNH TÂY NINH
ĐTĐD: 096 1368 138 - 093 1368 138
Email: ctylammai@gmail.com

BẢN VẼ THI CÔNG

GIÁM ĐỐC:
KS. LÂM TRƯỜNG VŨ

CHỦ TRÌ - THIẾT KẾ:
KS. HUỖNH ĐỨC

CHỦ TRÌ KHẢO SÁT - THỂ HIỆN:
KS. NGUYỄN VĂN HOANG

TÊN BẢN VẼ:
BÌNH ĐỒ - CẮT DỌC

BẢN VẼ SỐ:
HOÀN THÀNH: SỐ: /M
NGÀY THÁNG NĂM 2025

KM+077+KM+222: GIA CỐ
 Ủ TRÂM L=145m

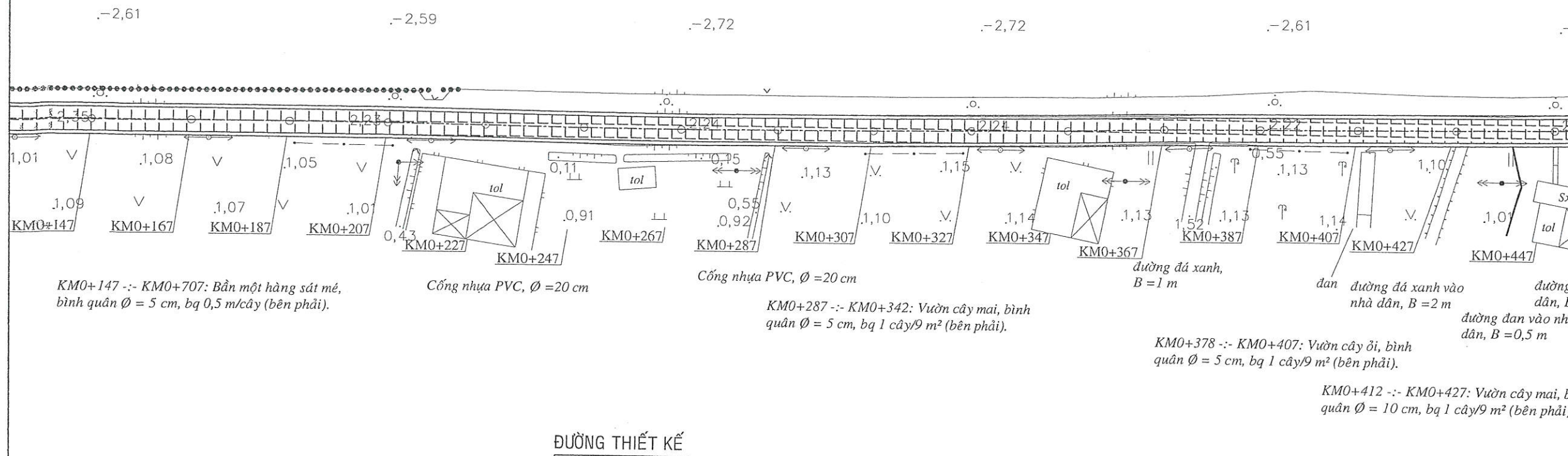

2.480	2.480	2.480	2.480	2.480	2.480	2.480	2.480	2.480	2.480	2.480	2.480	2.480	2.480	2.480	2.480	2.480	2.480	2.480	2.480
2.37	2.35	2.28	2.23	2.28	2.30	2.31	2.36	2.29	2.23	2.30	2.24	2.22	2.33	2.36	2.35	2.35	2.35	2.35	2.35
20	20	20	20	20	20	20	20	20	20	20	20	20	20	20	20	20	20	20	20
147.00	167.00	187.00	207.00	227.00	247.00	267.00	287.00	307.00	327.00	347.00	367.00	387.00	407.00	427.00	447.00	447.00	447.00	447.00	447.00
KM0+147	KM0+167	KM0+187	KM0+207	KM0+227	KM0+247	KM0+267	KM0+287	KM0+307	KM0+327	KM0+347	KM0+367	KM0+387	KM0+407	KM0+427	KM0+447	KM0+447	KM0+447	KM0+447	KM0+447

CÔNG TY TNHH XUẤT NHẬP KHẨU TRƯỜNG GIANG PHÁT THỊNH
ĐÃ THẨM TRA
 Theo văn bản thẩm tra số: 22/TT-TGPT
 Ngày 02 tháng 02 năm 2020.
 Chủ trì thẩm tra
 Phạm Tuấn Anh

CÔNG TRÌNH: ĐƯỜNG KÊNH XÁNG T2
 (BỜ BẮC)
 ĐỊA ĐIỂM XD: XÃ BÌNH ĐỨC, TỈNH
 TÂY NINH

CHỦ ĐẦU TƯ
 PHÒNG KINH TẾ XÃ BÌNH ĐỨC

ĐƠN VỊ THIẾT KẾ:

CÔNG TY TNHH TƯ VẤN XÂY DỰNG LÂM MAI
 ĐC: 340 TL832 - ẤP 1 NHỰT CHÍNH - BÌNH ĐỨC - TÂY NINH
 ĐTDD: 096 1368 138 - 093 1368 138
 Email: ctylammai@gmail.com

BẢN VẼ THI CÔNG

GIÁM ĐỐC:

KS. LÂM TRƯỜNG VŨ

CHỦ TRÌ - THIẾT KẾ:

KS. HUỖNH ĐỨC

CHỦ TRÌ KHẢO SÁT - THỂ HIỆN:

KS. NGUYỄN VĂN HOÀNG

TÊN BẢN VẼ:
BÌNH ĐỒ - CẮT ĐỌC

BẢN VẼ SỐ:
 HOÀN THÀNH: SỐ: /LM
 NGÀY THÁNG NĂM 2025

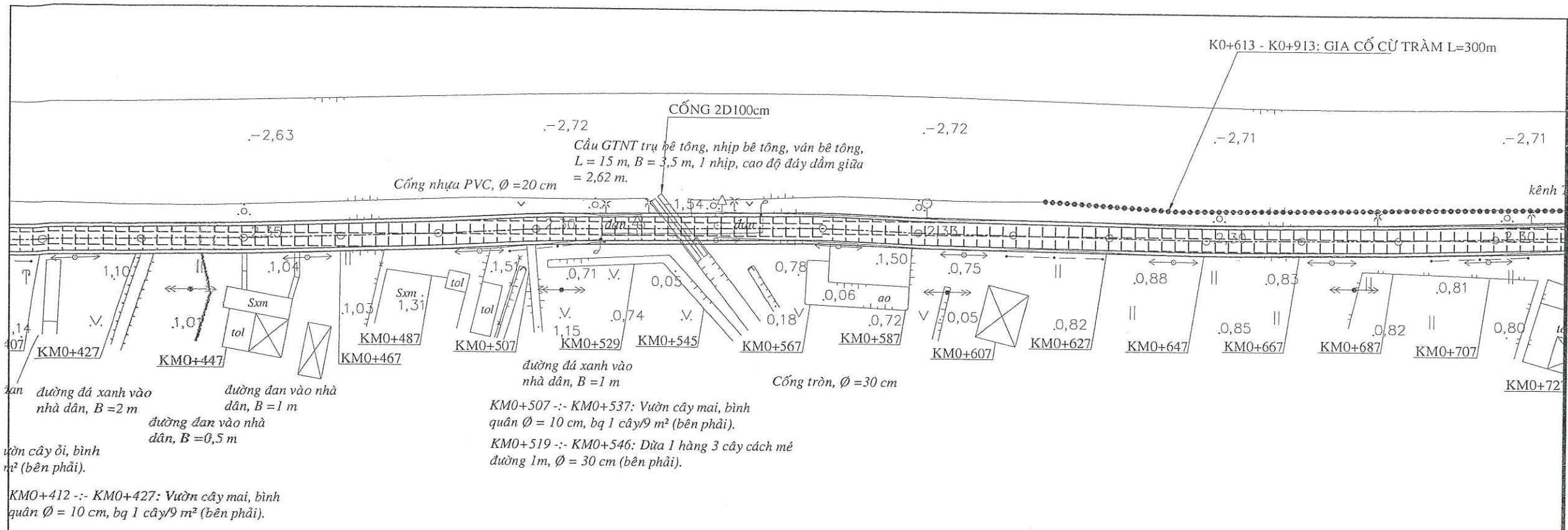

ĐƯỜNG THIẾT KẾ

2.33	2.36	2.35	2.37	2.26	2.30	2.97	2.97	2.89	2.29	2.33	2.31	2.35	2.30	2.41	2.38	2.30
20	20	20	20	20	22	5	5	5	22	20	20	20	20	20	20	20
407.00	427.00	447.00	467.00	487.00	507.00	529.00	534.00	545.00	567.00	587.00	607.00	627.00	647.00	667.00	687.00	707.00
KMO+407	KMO+427	KMO+447	KMO+467	KMO+487	KMO+507	KMO+529	KMO+534	KMO+545	KMO+567	KMO+587	KMO+607	KMO+627	KMO+647	KMO+667	KMO+687	KMO+707

CÔNG TY TNHH XUẤT NHẬP KHẨU TRƯỜNG GIANG PHÁT THINH
ĐÃ THẨM TRA
 Theo văn bản thẩm tra số 24 /TT-Tr-TGPT
 Ngày 02 tháng 02 năm 2026.
 Chủ trì thẩm tra
 Phạm Tuấn Anh

CÔNG TRÌNH: ĐƯỜNG KÊNH XÁNG T2 (BỜ BẮC)

ĐỊA ĐIỂM XD: XÃ BÌNH ĐỨC, TỈNH TÂY NINH

**CHỦ ĐẦU TƯ
PHÒNG KINH TẾ XÃ BÌNH ĐỨC**

ĐƠN VỊ THIẾT KẾ:



CÔNG TY TNHH TƯ VẤN XÂY DỰNG LÂM MAI

ĐC: 340 TL832 - ẤP 1 NHỰT CHÁNH - BÌNH ĐỨC - TÂY NINH
 ĐTDD: 096 1368 138 - 093 1368 138
 Email: ctylammai@gmail.com

BẢN VẼ THI CÔNG

GIÁM ĐỐC:

CÔNG TY TNHH TƯ VẤN XÂY DỰNG LÂM MAI

KS. LÂM TRƯỜNG VŨ

CHỦ TRÌ - THIẾT KẾ:

KS. HUỖNH ĐỨC

CHỦ TRÌ KHẢO SÁT - THẺ HIỆN:

KS. NGUYỄN VĂN HOANG

TÊN BẢN VẼ:

BÌNH ĐỒ - CẮT ĐỌC

BẢN VẼ SỐ:

HOÀN THÀNH: SỐ: /LM
 NGÀY THÁNG NĂM 2025

TRÀM L=300m

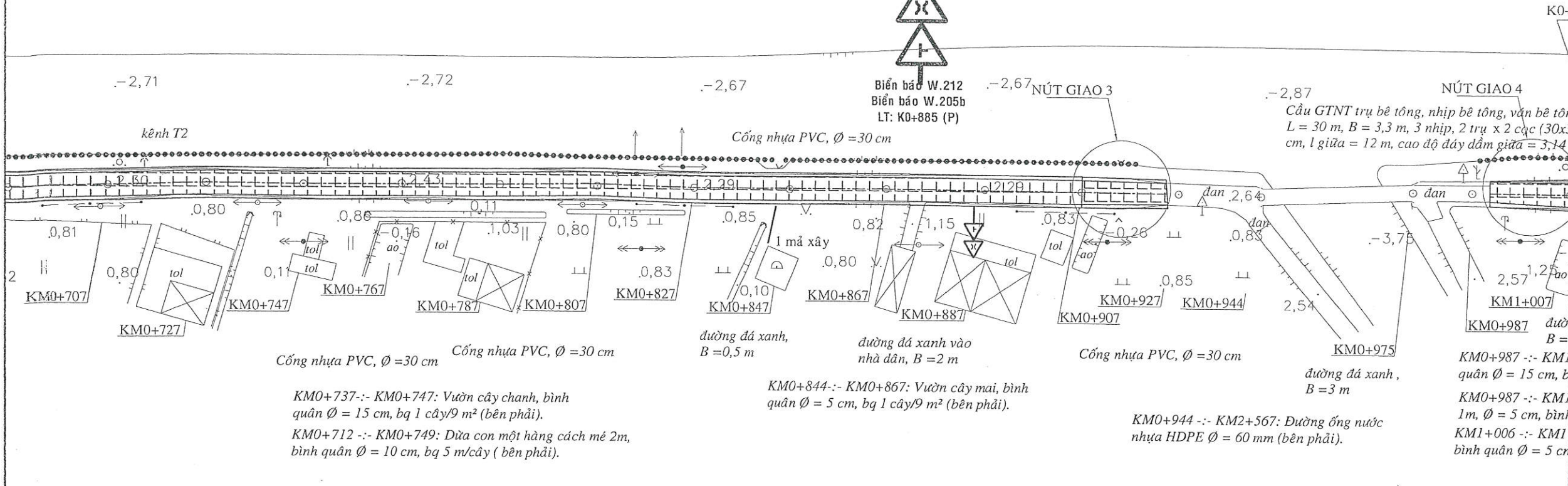

CÔNG TRÌNH: ĐƯỜNG KÊNH XÁNG T2 (BỜ BẮC)
ĐỊA ĐIỂM XD: XÃ BÌNH ĐỨC, TỈNH TÂY NINH

CHỦ ĐẦU TƯ
PHÒNG KINH TẾ XÃ BÌNH ĐỨC

ĐƠN VỊ THIẾT KẾ:
CÔNG TY TNHH TƯ VẤN XÂY DỰNG LÂM MAI
 ĐC: 340 TL832 - ẤP 1 NHỰT CHÁNH - BÌNH ĐỨC - TÂY NINH
 ĐTĐD: 095 1368 138 - 093 1368 138
 Email: ctylammai@gmail.com

STATION	ĐƯỜNG THIẾT KẾ														ĐƯỜNG ĐÁ XANH		ĐƯỜNG ĐÁ XANH VÀO NHÀ DÂN		ĐƯỜNG ống nước nhựa HDPE		ĐƯỜNG ĐÁ XANH	
	B	B	B	B	B	B	B	B	B	B	B	B	B	B	B	B	B	B				
KM0+707	2.30	2.32	2.35	2.43	2.41	2.44	2.38	2.36	2.33	2.29	2.36	2.55	3.93	1.22	-3.70	-3.75	1.26	3.3	2.62			
KM0+727	20	20	20	20	20	20	20	20	20	20	20	20	17	4	7	8	7	5	12	20		
KM0+747	707.00	727.00	747.00	767.00	787.00	807.00	827.00	847.00	867.00	887.00	907.00	927.00	944.00	948.00	955.00	963.00	970.00	975.00	987.00	997.00		
KM0+767	2.480	2.480	2.480	2.480	2.480	2.480	2.480	2.480	2.480	2.480	2.480	2.480	2.480	2.480	2.480	2.480	2.480	2.480	2.480	2.480		
KM0+787	2.36	2.36	2.36	2.36	2.36	2.36	2.36	2.36	2.36	2.36	2.36	2.36	2.36	2.36	2.36	2.36	2.36	2.36	2.36	2.36		
KM0+807	2.36	2.36	2.36	2.36	2.36	2.36	2.36	2.36	2.36	2.36	2.36	2.36	2.36	2.36	2.36	2.36	2.36	2.36	2.36	2.36		
KM0+827	2.36	2.36	2.36	2.36	2.36	2.36	2.36	2.36	2.36	2.36	2.36	2.36	2.36	2.36	2.36	2.36	2.36	2.36	2.36	2.36		
KM0+847	2.36	2.36	2.36	2.36	2.36	2.36	2.36	2.36	2.36	2.36	2.36	2.36	2.36	2.36	2.36	2.36	2.36	2.36	2.36	2.36		
KM0+867	2.36	2.36	2.36	2.36	2.36	2.36	2.36	2.36	2.36	2.36	2.36	2.36	2.36	2.36	2.36	2.36	2.36	2.36	2.36	2.36		
KM0+887	2.36	2.36	2.36	2.36	2.36	2.36	2.36	2.36	2.36	2.36	2.36	2.36	2.36	2.36	2.36	2.36	2.36	2.36	2.36	2.36		
KM0+907	2.36	2.36	2.36	2.36	2.36	2.36	2.36	2.36	2.36	2.36	2.36	2.36	2.36	2.36	2.36	2.36	2.36	2.36	2.36	2.36		
KM0+927	2.36	2.36	2.36	2.36	2.36	2.36	2.36	2.36	2.36	2.36	2.36	2.36	2.36	2.36	2.36	2.36	2.36	2.36	2.36	2.36		
KM0+944	2.36	2.36	2.36	2.36	2.36	2.36	2.36	2.36	2.36	2.36	2.36	2.36	2.36	2.36	2.36	2.36	2.36	2.36	2.36	2.36		
KM0+963	2.36	2.36	2.36	2.36	2.36	2.36	2.36	2.36	2.36	2.36	2.36	2.36	2.36	2.36	2.36	2.36	2.36	2.36	2.36	2.36		
KM0+975	2.36	2.36	2.36	2.36	2.36	2.36	2.36	2.36	2.36	2.36	2.36	2.36	2.36	2.36	2.36	2.36	2.36	2.36	2.36	2.36		
KM0+987	2.36	2.36	2.36	2.36	2.36	2.36	2.36	2.36	2.36	2.36	2.36	2.36	2.36	2.36	2.36	2.36	2.36	2.36	2.36	2.36		
KM0+997	2.36	2.36	2.36	2.36	2.36	2.36	2.36	2.36	2.36	2.36	2.36	2.36	2.36	2.36	2.36	2.36	2.36	2.36	2.36	2.36		

CÔNG TY TNHH XUẤT NHẬP KHẨU TƯ VẤN VÀ THIẾT KẾ GIANG PHÁT THỊNH
ĐÃ THẨM TRA
 Theo văn bản thẩm tra số:/TT-Tr-TGPT
 Ngày: tháng năm 20...
 Chủ trì thẩm tra
 Phạm Tuấn Anh

GIÁM ĐỐC:
CÔNG TY TNHH TƯ VẤN XÂY DỰNG LÂM MAI
 KS. LÂM TRƯỜNG VŨ

CHỦ TRÌ - THIẾT KẾ:
 [Signature]

KS. HUỲNH ĐỨC
CHỦ TRÌ KHẢO SÁT - THỂ HIỆN:
 [Signature]
KS. NGUYỄN VĂN HOÀNG

TÊN BẢN VẼ:
BÌNH ĐỒ - CẮT ĐỌC

BẢN VẼ SỐ:
HOÀN THÀNH: SỐ: /LM
 NGÀY THÁNG NĂM 2025

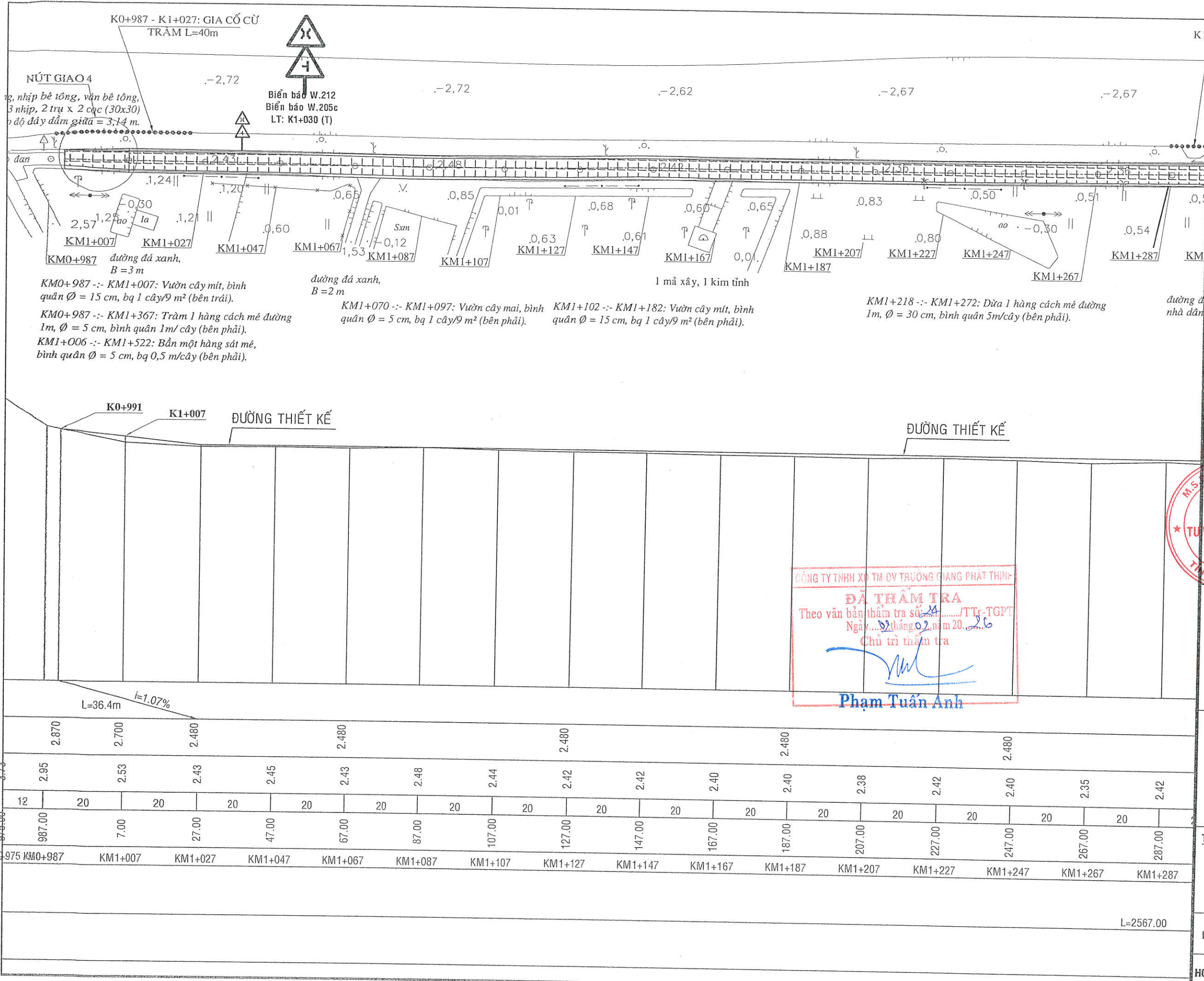

CÔNG TRÌNH: ĐƯỜNG KINH XÃ T2 (BỜ BẮC)
ĐỊA ĐIỂM XD: XÃ BÌNH ĐỨC, TỈNH TÂY NINH

CHỦ ĐẦU TƯ
PHÒNG KINH TẾ XÃ BÌNH ĐỨC

ĐƠN VỊ THIẾT KẾ:

CÔNG TY TNHH TƯ VẤN XÂY DỰNG LÂM MAI
 ĐC: 340 TL832 - ẤP 1 NHỰT CHÁNH - BÌNH ĐỨC - TÂY NINH
 ĐTDĐ: 096 1368 138 - 093 1358 138
 Email: ctylammai@gmail.com

BẢN VẼ THI CÔNG

GIÁM ĐỐC:
CÔNG TY TNHH TƯ VẤN XÂY DỰNG LÂM MAI
KS. LÂM TRƯỜNG VŨ

CHỦ TRÌ - THIẾT KẾ:
KS. HUỖNH ĐỨC

CHỦ TRÌ KHẢO SÁT - THẺ HIỆN:
KS. NGUYỄN VĂN HOANG

TÊN BẢN VẼ:
BÌNH ĐỒ - CẮT ĐỌC

BẢN VẼ SỐ:
HOÀN THÀNH: SỐ: /LM NGÀY THÁNG NĂM 2025

CÔNG TY TNHH XÂY DỰNG TRƯỜNG GIANG PHÁT THỊNH
ĐÃ THẨM TRA
 Theo văn bản thẩm tra số.../TT-TGPT
 Ngày... tháng... năm 20...
 Chủ trì thẩm tra
Phạm Tuấn Anh

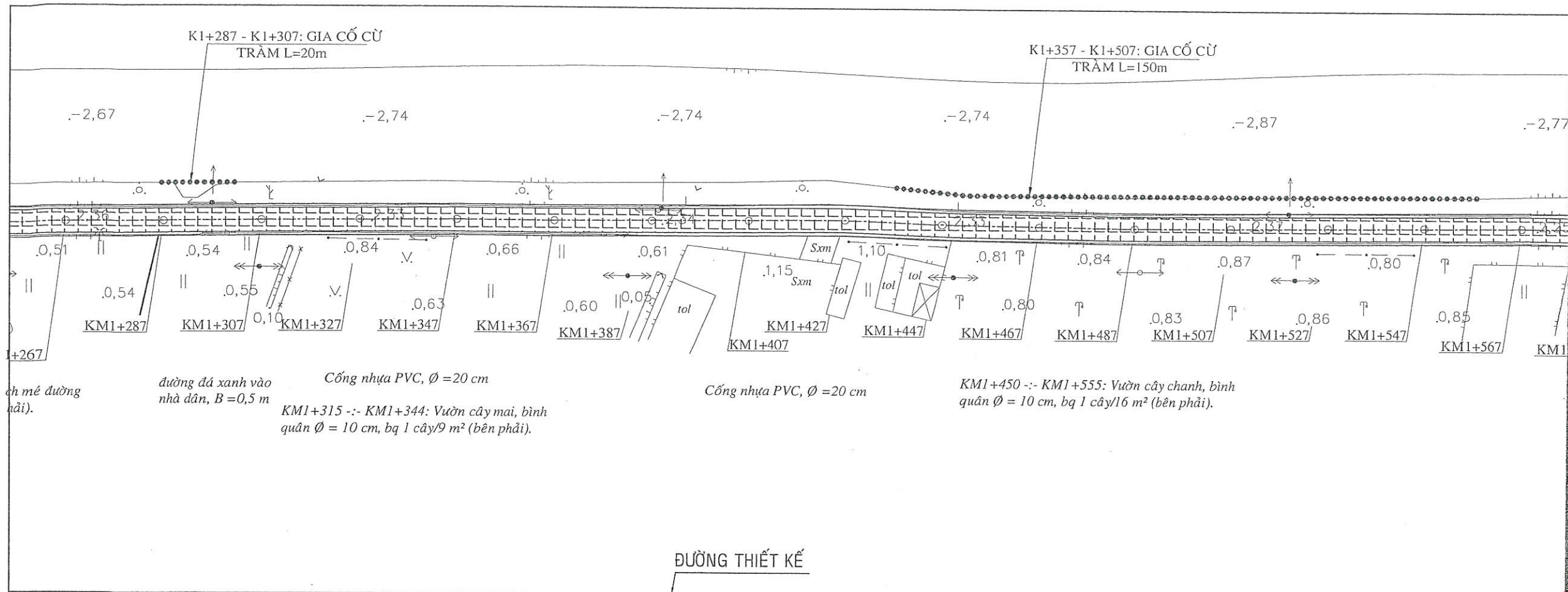

ĐƯỜNG THIẾT KẾ

		2.480			2.480			2.480			2.480			2.480			2.480			
	2.35	2.42	2.35	2.34	2.34	2.41	2.38	2.35	2.38	2.34	2.38	2.34	2.38	2.45	2.37	2.35	2.31	2.25		
20	20	20	20	20	20	20	20	20	20	20	20	20	20	20	20	20	20	20	20	20
	267.00	287.00	307.00	327.00	347.00	367.00	387.00	407.00	427.00	447.00	467.00	487.00	507.00	527.00	547.00	567.00				
	KM1+267	KM1+287	KM1+307	KM1+327	KM1+347	KM1+367	KM1+387	KM1+407	KM1+427	KM1+447	KM1+467	KM1+487	KM1+507	KM1+527	KM1+547	KM1+567				
	L=2567.00																			

CÔNG TRÌNH: ĐƯỜNG KÊNH XÃNG T2 (BỒ BẮC)
ĐỊA ĐIỂM XD: XÃ BÌNH ĐỨC, TỈNH TÂY NINH

CHỦ ĐẦU TƯ
PHÒNG KINH TẾ XÃ BÌNH ĐỨC

ĐƠN VỊ THIẾT KẾ:

CÔNG TY TNHH TƯ VẤN XÂY DỰNG LÂM MAI

ĐC: 340 TL832 - ẤP 1 NHỰT CHÁNH - BÌNH ĐỨC - TÂY NINH
 ĐTDĐ: 096 1368 138 - 093 1368 138
 Email: ctylammai@gmail.com

BẢN VẼ THI CÔNG

GIÁM ĐỐC:

KS. LÂM TRƯỜNG VŨ

CHỦ TRÌ - THIẾT KẾ:

[Signature]

KS. HUỖNH ĐỨC

CHỦ TRÌ KHẢO SÁT - THỂ HIỆN:

[Signature]

KS. NGUYỄN VĂN HOANG

TÊN BẢN VẼ:

BÌNH ĐỒ - CẮT ĐỌC

BẢN VẼ SỐ:

HOÀN THÀNH: SỐ: /LM
 NGÀY THÁNG NĂM 2025

CÔNG TY TNHH XUẤT NHẬP KHẨU TRƯỜNG GIANG PHÁT THỊNH

ĐÃ THẨM TRA

Theo văn bản thẩm tra số.../TTr-TGPT
 Ngày... tháng... năm 2025.
 Chủ trì thẩm tra

[Signature]

Phạm Tuấn Anh

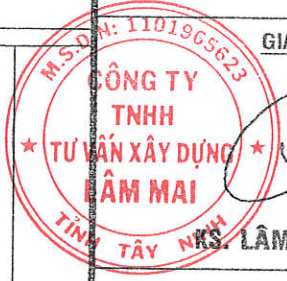

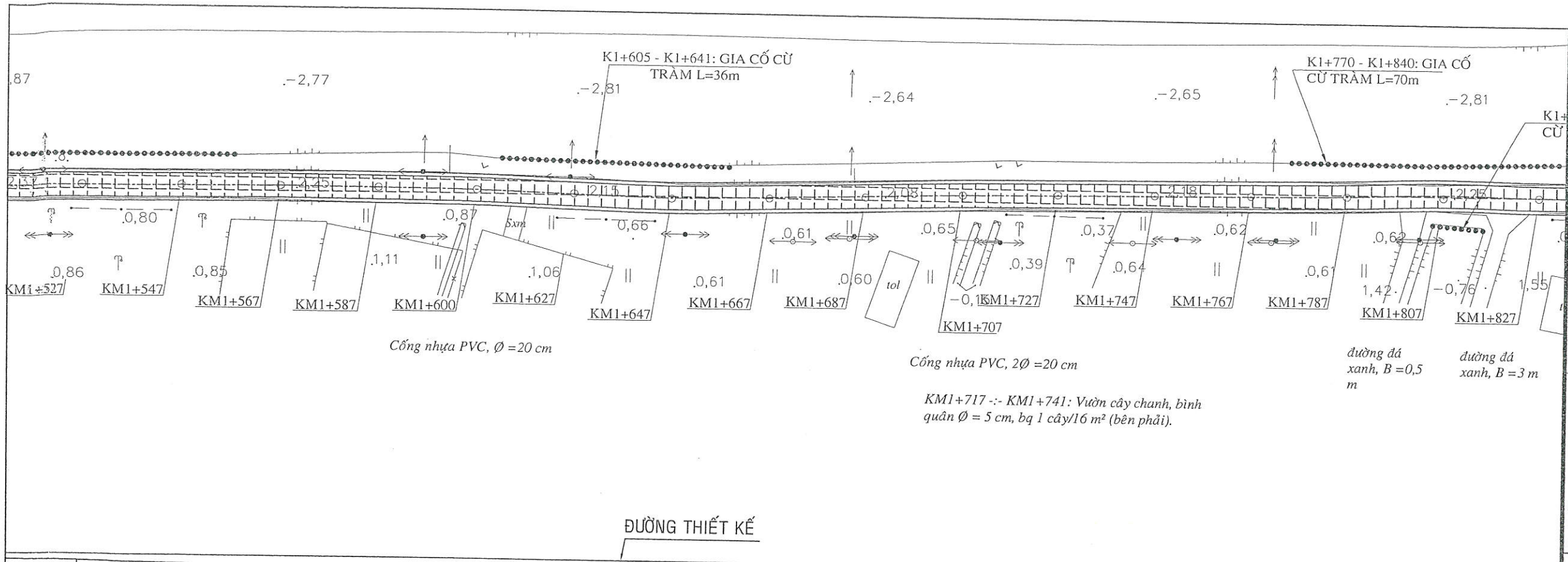

ĐƯỜNG THIẾT KẾ

		2.480				2.480				2.480				2.480			
		2.35	2.31	2.25	2.28	2.25	2.15	2.08	2.05	2.08	2.10	2.13	2.18	2.22	2.23	2.25	2.28
20	20	20	20	13	27	20	20	20	20	20	20	20	20	20	20	20	20
527.00	547.00	567.00	587.00	600.00	627.00	647.00	667.00	687.00	707.00	727.00	747.00	767.00	787.00	807.00	827.00		
KM1+527	KM1+547	KM1+567	KM1+587	KM1+600	KM1+627	KM1+647	KM1+667	KM1+687	KM1+707	KM1+727	KM1+747	KM1+767	KM1+787	KM1+807	KM1+827		

CÔNG TY TNHH XUẤT NHẬP KHẨU VÀ TƯ VẤN KIẾN TRÚC VÀ THIẾT KẾ
ĐÃ THẨM TRA
 Theo văn bản thẩm tra số: /TTr-TGPT
 Ngày: 07 tháng 07 năm 2026
 Chủ trì thẩm tra
Phạm Tuấn Anh

CÔNG TRÌNH: ĐƯỜNG KÊNH XÁNG T2 (ĐỒ BẮC)
ĐỊA ĐIỂM XD: XÃ BÌNH ĐỨC, TỈNH TÂY NINH

CHỦ ĐẦU TƯ
PHÒNG KINH TẾ XÃ BÌNH ĐỨC

ĐƠN VỊ THIẾT KẾ:
CÔNG TY TNHH TƯ VẤN XÂY DỰNG LÂM MAI
 ĐC: 340 TL832 - ẤP 1 NHỆT CHÁNH - BÌNH ĐỨC - TÂY NINH
 ĐTDĐ: 096 1368 138 - 093 1368 138
 Email: ctylammai@gmail.com

BẢN VẼ THI CÔNG

GIÁM ĐỐC:
CÔNG TY TNHH TƯ VẤN XÂY DỰNG LÂM MAI
KS. LÂM TRƯỜNG VŨ

CHỦ TRÌ - THIẾT KẾ:
[Handwritten Signature]

KS. HUỖNH ĐỨC
CHỦ TRÌ KHẢO SÁT - THẺ HIỆN:

[Handwritten Signature]
KS. NGUYỄN VĂN HOANG

TÊN BẢN VẼ:

BÌNH ĐỒ - CẮT DỌC

BẢN VẼ SỐ:
HOÀN THÀNH: SỐ: /LM
 NGÀY THÁNG NĂM 2025

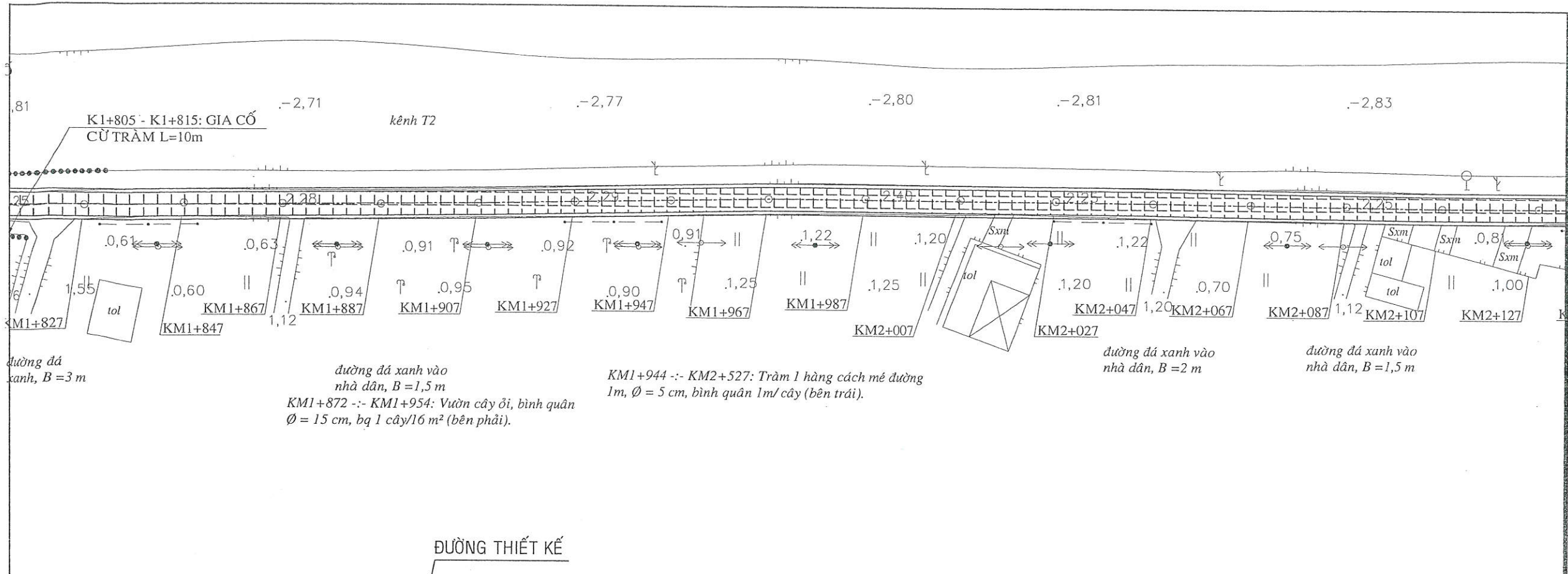

CÔNG TRÌNH: ĐƯỜNG KÊNH XÁNG T2 (BỜ BẮC)
 ĐỊA ĐIỂM XD: XÃ BÌNH ĐỨC, TỈNH TÂY NINH

CHỦ ĐẦU TƯ
 PHÒNG KINH TẾ XÃ BÌNH ĐỨC

ĐƠN VỊ THIẾT KẾ: **CÔNG TY TNHH TƯ VẤN XÂY DỰNG LÂM MAI**
 ĐC: 340 TL832 - ẤP 1 NHỰT CHÁNH - BÌNH ĐỨC - TÂY NINH
 ĐTDĐ: 096 1368 138 - 093 1368 138
 Email: ctylammal@gmail.com

BẢN VẼ THI CÔNG

GIÁM ĐỐC:

(Handwritten signature)
KS. LÂM TRƯỜNG VŨ

CHỦ TRÌ - THIẾT KẾ:

(Handwritten signature)

KS. HUỠNH ĐỨC

CHỦ TRÌ KHẢO SÁT - THỂ HIỆN:

(Handwritten signature)

KS. NGUYỄN VĂN HOANG

TÊN BẢN VẼ:

BÌNH ĐỒ - CẮT ĐỌC

BẢN VẼ SỐ:

HOÀN THÀNH: NGÀY / THÁNG / NĂM 2025

CÔNG TY TNHH XỬ LÝ DUV TRƯỜNG GIANG PHÁT THỊNH
ĐÃ THĂM TRA
 Theo văn bản tham tra số: 26 /TTTr-TGPT
 Ngày: 07 tháng 09 năm 2026
 Chủ trì tham tra
(Handwritten signature)
Phạm Tuấn Anh

20	20	20	20	20	20	20	20	20	20	20	20	20	20	20	20	20
827.00	847.00	867.00	887.00	907.00	927.00	947.00	967.00	987.00	7.00	27.00	47.00	67.00	87.00	107.00	127.00	
KM1+827	KM1+847	KM1+867	KM1+887	KM1+907	KM1+927	KM1+947	KM1+967	KM1+987	KM2+007	KM2+027	KM2+047	KM2+067	KM2+087	KM2+107	KM2+127	

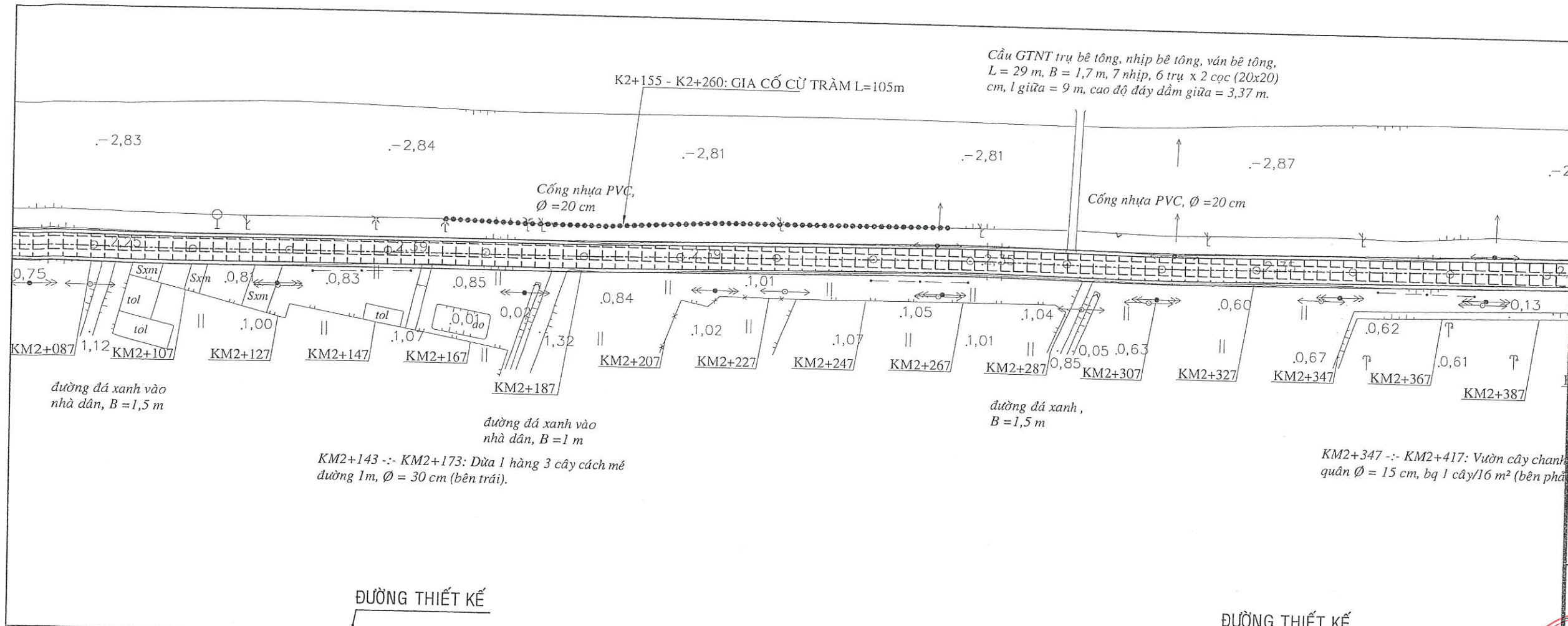

CÔNG TRÌNH: ĐƯỜNG KÊNH XÁNG T2 (BỜ BẮC)
ĐỊA ĐIỂM XD: XÃ BÌNH ĐỨC, TỈNH TÂY NINH
CHỦ ĐẦU TƯ: PHÒNG KINH TẾ XÃ BÌNH ĐỨC
ĐƠN VỊ THIẾT KẾ: CÔNG TY TNHH TƯ VẤN XÂY DỰNG LÂM MAI
 ĐC: 340 TL832 - ẤP 1 NHỰT CHÁNH - BÌNH ĐỨC - TÂY NINH
 ĐTĐD: 096 1368 138 - 093 1368 138
 Email: ctylammai@gmail.com

ĐƯỜNG THIẾT KẾ		ĐƯỜNG THIẾT KẾ	
2.480	2.480	2.480	2.480
2.25	2.31	2.36	2.33
20	20	20	20
87.00	107.00	127.00	147.00
KM2+087	KM2+107	KM2+127	KM2+147
167.00	187.00	207.00	227.00
KM2+167	KM2+187	KM2+207	KM2+227
247.00	267.00	287.00	307.00
KM2+247	KM2+267	KM2+287	KM2+307
327.00	347.00	367.00	387.00
KM2+327	KM2+347	KM2+367	KM2+387

ĐÃ THĂM TRA
 Theo văn bản thẩm tra số.../TTr-TGPT
 Ngày... tháng... năm 20...
 Chủ trì thẩm tra
 Phạm Tuấn Anh

BẢN VẼ THI CÔNG
 GIÁM ĐỐC:
CÔNG TY TNHH TƯ VẤN XÂY DỰNG LÂM MAI
 K.S. LÂM TRƯỜNG VŨ
 CHỦ TRÌ - THIẾT KẾ:
 K.S. HUỖNH ĐỨC
 CHỦ TRÌ KHẢO SÁT - THỂ HIỆN:
 K.S. NGUYỄN VĂN HOANG

TÊN BẢN VẼ:
BÌNH ĐỒ - CẮT ĐỌC
BẢN VẼ SỐ:
HOÀN THÀNH: SỐ: /LM
 NGÀY THÁNG NĂM 2025

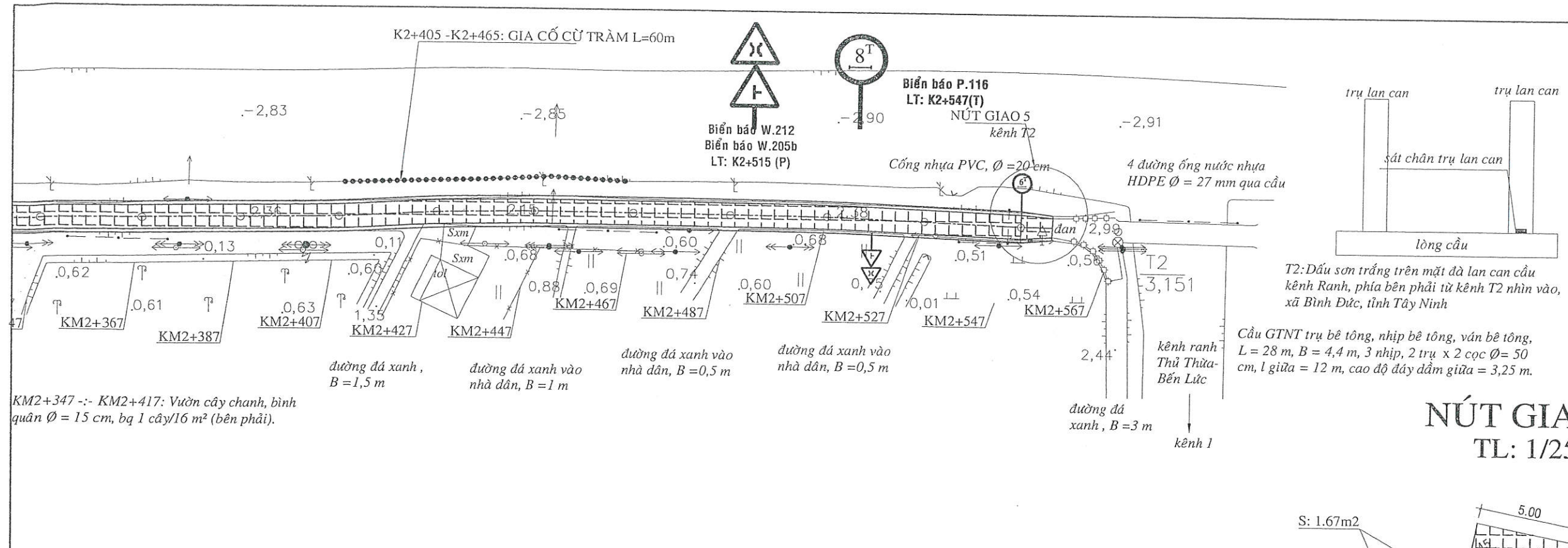

ĐƯỜNG THIẾT KẾ

2.480	2.480	2.480	2.480	2.480	2.480	2.480	2.480	2.480	2.480	2.650	2.710
2.42	2.43	2.36	2.31	2.20	2.15	2.18	2.28	2.38	2.25	2.57	2.99
20	20	20	20	20	20	20	20	20	20	20	20
347.00	367.00	387.00	407.00	427.00	447.00	467.00	487.00	507.00	527.00	547.00	567.00
KM2+347	KM2+367	KM2+387	KM2+407	KM2+427	KM2+447	KM2+467	KM2+487	KM2+507	KM2+527	KM2+547	KM2+567

CÔNG TRÌNH: ĐƯỜNG KÊNH XÁNG T2 (BỜ BẮC)
ĐỊA ĐIỂM XD: XÃ BÌNH ĐỨC, TỈNH TÂY NINH

CHỦ ĐẦU TƯ
PHÒNG KINH TẾ XÃ BÌNH ĐỨC

ĐƠN VỊ THIẾT KẾ:
CÔNG TY TNHH TƯ VẤN XÂY DỰNG LÂM MAI
 ĐC: 340 TL832 - ẤP 1 NHỰT CHÁNH - BÌNH ĐỨC - TÂY NINH
 ĐTDD: 096 1368 138 - 093 1368 138
 Email: ctylammai@gmail.com

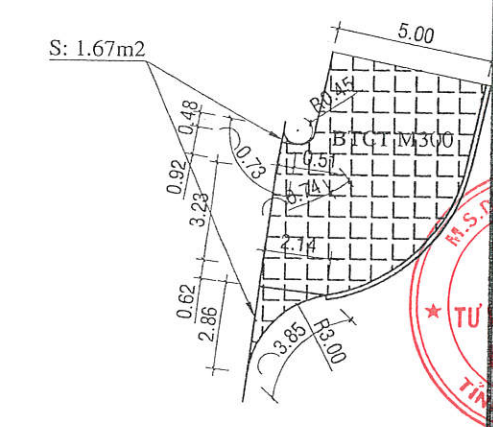

ĐÃ THẨM TRA
 Theo văn bản thẩm tra số: 24/TT-TGPT
 Ngày: 02 tháng 02 năm 2026
 Chủ trì thẩm tra
Phạm Tuấn Anh

BẢN VẼ THI CÔNG
 GIÁM ĐỐC:
KS. LÂM TRƯỜNG VŨ

CHỦ TRÌ - THIẾT KẾ:
[Signature]
KS. HUỖNH ĐỨC

CHỦ TRÌ KHẢO SÁT - THỂ HIỆN:
[Signature]
KS. NGUYỄN VĂN HOANG

TÊN BẢN VẼ:
BÌNH ĐỒ - CẮT DỌC

BẢN VẼ SỐ:
HOÀN THÀNH: SỐ: /LM
 NGÀY THÁNG NĂM 2025

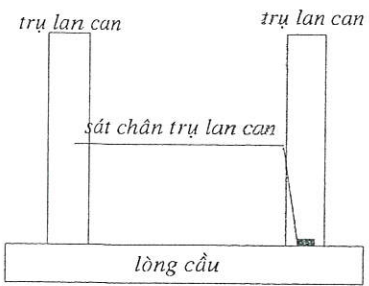

12: Dấu sơn trắng trên mặt đà lan can cầu
kênh Ranh, phía bên phải từ kênh T2 nhìn vào,
Xã Bình Đức, tỉnh Tây Ninh

1 Trụ bê tông, nhịp bê tông, ván bê tông,
B = 4,4 m, 3 nhịp, 2 trụ x 2 cọc $\Phi=50$
L = 12 m, cao độ đáy dầm giữa = 3,25 m.

NÚT GIAO 1 TL: 1/250

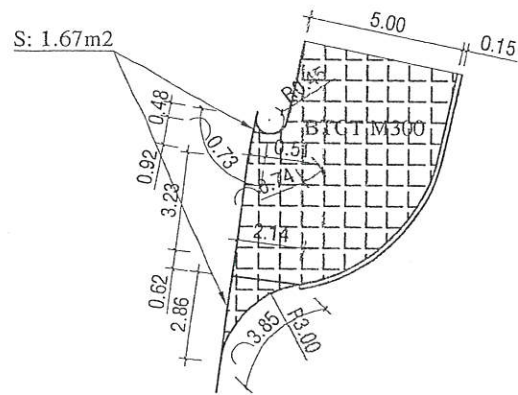

NÚT GIAO 2 TL: 1/250

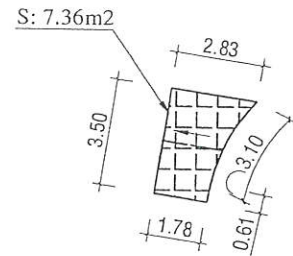

NÚT GIAO 4 TL: 1/250

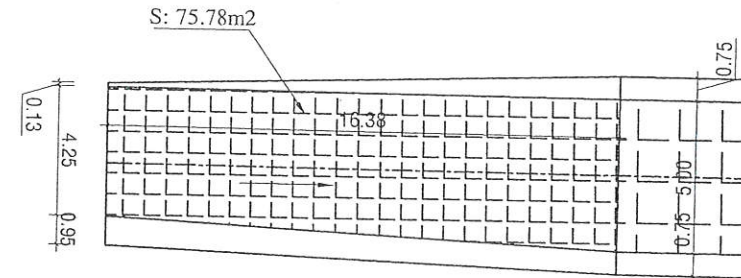

NÚT GIAO 5 TL: 1/250

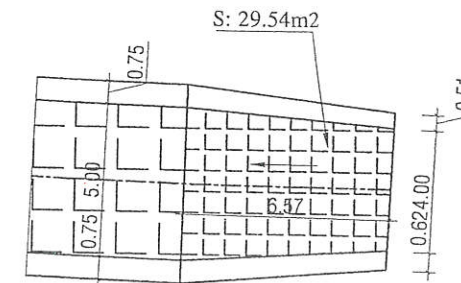

NÚT GIAO 3 TL: 1/250

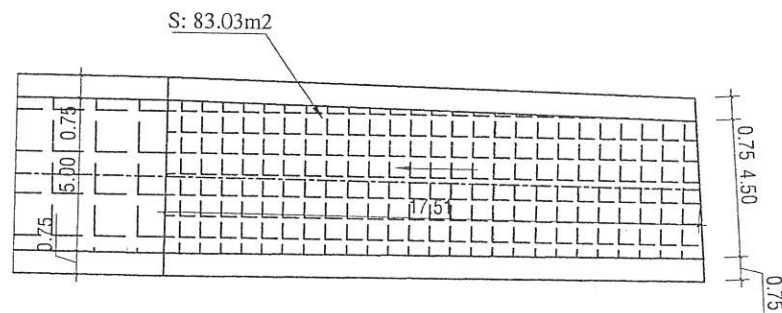

CÔNG TRÌNH: ĐƯỜNG KÊNH XÁNG T2
(BỜ BẮC)

ĐỊA ĐIỂM XD: XÃ BÌNH ĐỨC, TỈNH
TÂY NINH

CHỦ ĐẦU TƯ
PHÒNG KINH TẾ XÃ BÌNH ĐỨC

ĐƠN VỊ THIẾT KẾ:



CÔNG TY
TNHH TƯ VẤN
XÂY DỰNG
LÂM MAI

ĐC: 340 TL.832 - ẤP 1 NHỰT CHÁNH - BÌNH ĐỨC - TÂY NINH

ĐTDD: 096 1368 138 - 093 1368 138

Email: ctylammai@gmail.com

BẢN VẼ THI CÔNG

GIÁM ĐỐC:

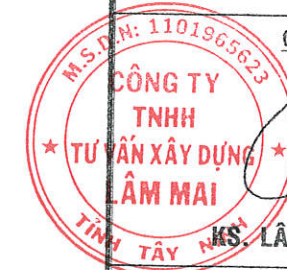

CÔNG TY
TNHH
TƯ VẤN XÂY DỰNG
LÂM MAI

KS. LÂM TRƯỜNG VŨ

CHỦ TRÌ - THIẾT KẾ:

[Handwritten signature]

KS. HUỖNH ĐỨC

CHỦ TRÌ KHẢO SÁT - THỂ HIỆN:

[Handwritten signature]

KS. NGUYỄN VĂN HOANG

TÊN BẢN VẼ:

BÌNH ĐỒ - CẮT ĐỌC

BẢN VẼ SỐ:

HOÀN THÀNH: SỐ: /LM
NGÀY THÁNG NĂM 2025

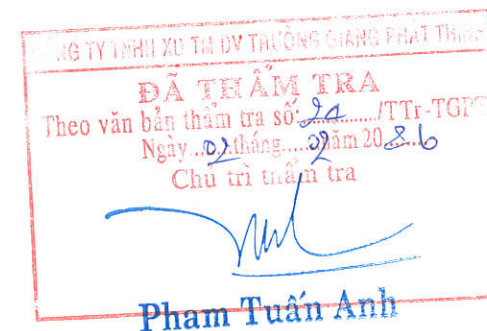

MR (Đào/Đắp) 0.00-0.00 (m²)
 Lề (Đào/Đắp) 0.00-0.00 (m²)
 W vòm d 1.00-0.75 (m²)
 S vét 0.00 (m²)
 S cấp 0.00 (m²)
 S gia cố lề 0.00 (m²)

MẶT CẮT NGANG ĐẠI DIỆN
 K0+000 - K0+022

Đường Tự Nhiên _____
 Đường Thiết Kế _____
 Tỷ Lệ (X,Y) 1/100 1/100

CÔNG TRÌNH: ĐƯỜNG KÊNH XÁNG T2
 (BỜ BẮC)

ĐỊA ĐIỂM XD: XÃ BÌNH ĐỨC, TỈNH
 TÂY NINH

CHỦ ĐẦU TƯ
 PHÒNG KINH TẾ XÃ BÌNH ĐỨC

ĐƠN VỊ THIẾT KẾ:



CÔNG TY
 TNHH TƯ VẤN
 XÂY DỰNG
 LÂM MAI

ĐC: 340-TL832-ẤP 1 NHỰT CHÁNH-BÌNH ĐỨC-TÂY NINH
 ĐTDĐ: 096 1368 138 - 093 1368 138
 Email: ctylammai@gmail.com

BẢN VẼ THI CÔNG

GIÁM ĐỐC:



KS. LÂM TRƯỜNG VŨ

CHỦ TRÌ - THIẾT KẾ:

[Handwritten signature]

KS. HUỖNH ĐỨC

THỂ HIỆN:

[Handwritten signature]

KS. NGUYỄN VĂN HOANG

TÊN BẢN VẼ:

MẶT CẮT NGANG
 ĐẠI DIỆN

BẢN VẼ SỐ:

HOÀN THÀNH: SỐ: /LM
 NGÀY THÁNG NĂM 2025

ĐT 816

MSS: -2.0

1: Khoảng cách thiết kế (m)														2.5	2.5																
2: Cao độ; độ dốc thiết kế (m)														3.26	2%	3.21	2%	3.16													
3: Cao độ tự nhiên (m)	2.28	2.25	3.15	4.05	4.13	4.03	3.29	3.25	3.21	2.65	2.68	2.64	2.61	2.66	2.63																
4: Khoảng cách tự nhiên (m)	2	2	2	2.5	2.5	1.2	2.2	2.4	1	2	2	2	2	2	2																

CHỈ TIÊU THIẾT KẾ:

1- Đường:

- Cao trình tim đường: Ztk = +2.48m
- Chiều rộng nền: B nền = 5.15m
- Chiều rộng mặt: B mặt = 5.00m, dốc ngang mặt i=2%
- Kết cấu mặt:
 - + BTCT M300 đá 1x2 dày 20cm, B=5.0m, lưới thép D8a20
 - + Tấm ni lông
 - + Cấp phối đá dăm 0x4 dày 15cm, B=5.0m, K=0.98
 - + Đầm chặt 30cm lớp trên cùng K=0.95, B=5.0m

2- Đầm chặt:

- BTCT M250
- Vữa lót M75 dày 3cm

TRÌNH TỰ CÁC BƯỚC THI CÔNG:

- Định vị tim tuyến công trình;
- Đào san ủi mặt đường hiện trạng;
- Thi công đầm chặt;
- Lu lèn nền đường hiện trạng rộng 5.0m dày 30cm đạt độ chặt K>=0.95;
- Trải đá 0*4 mặt đường, rộng B=5.0m, dày 15cm, đầm chặt K=0.98;
- Trải lớp nilon ngăn cách;
- Đổ bê tông cốt thép mặt đường M300 dày 20cm; lưới thép D8a20;
- Cắt khe co;
- Đắp lề 2 bên và nền đường bằng đất tận dụng & mua sỏi, K>=0.90

GHI CHÚ:

- Vuốt nối cao trình về hiện trạng các đoạn đầu tuyến, cầu dọc tuyến

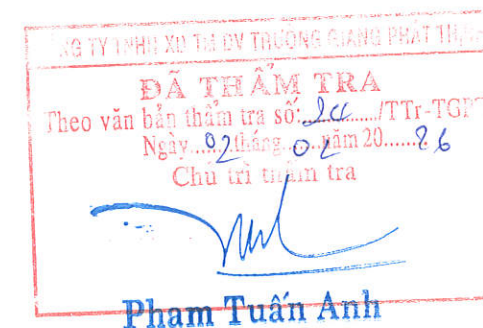

Nền (Đào/Đắp)	0.00-0.00 (m ²)
MR (Đào/Đắp)	0.00-0.00 (m ²)
Lề (Đào/Đắp)	0.00-0.00 (m ²)
W vlmđ	1.00-0.75 (m ²)
W vlmr	0.00-0.00-0.00 (m ²)
S vét	0.00 (m ²)
S cấp	0.00 (m ²)

MẶT CẮT NGANG ĐẠI DIỆN
K0+022 - K2+567

Đường Tự Nhiên
Đường Thiết Kế
Tỷ Lệ (X,Y) 1/100 1/100
Vết H=0.2 At=0, Ap=0
Cấp Góc=20d, B=1

CÔNG TRÌNH: ĐƯỜNG KÊNH XÁNG T2 (BỜ BẮC)

ĐỊA ĐIỂM XD: XÃ BÌNH ĐỨC, TỈNH TÂY NINH

CHỦ ĐẦU TƯ
PHÒNG KINH TẾ XÃ BÌNH ĐỨC

ĐƠN VỊ THIẾT KẾ:

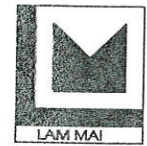

CÔNG TY
TNHH TƯ VẤN
XÂY DỰNG
LÂM MAI

ĐC: 340-TL.832-ẤP 1 NHỰT CHÁNH-BÌNH ĐỨC-TÂY NINH
ĐTĐD: 096 1368 138 - 093 1368 138
Email: etylammai@gmail.com

BẢN VẼ THI CÔNG

GIÁM ĐỐC:



KS. LÂM TRƯỜNG VŨ

CHỦ TRÌ - THIẾT KẾ:

[Handwritten signature]

KS. HUỖNH ĐỨC

THỂ HIỆN:

[Handwritten signature]

KS. NGUYỄN VĂN HOANG

TÊN BẢN VẼ:

MẶT CẮT NGANG
ĐẠI DIỆN

BẢN VẼ SỐ:

HOÀN THÀNH: SỐ: /LM
NGÀY THÁNG NĂM 2025

- ⓑ
- BTCT M300 đá 1x2 dày 20cm, B=5.0m
 - Tấm ni lông
 - Cấp phối đá dăm 0x4 dày 15cm, B=5.0m, K=0.98
 - Đầm chặt 30cm lớp trên cùng K=0.95, B=5.0m

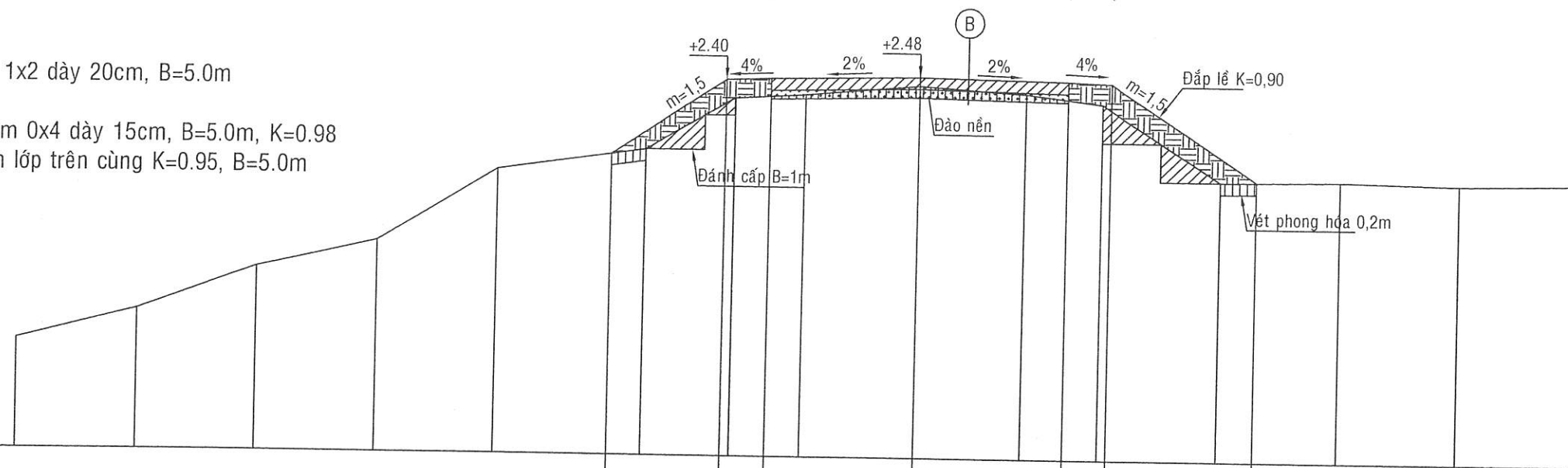

1: Khoảng cách thiết kế (m)						1.93	0.75	2.5	2.5	0.75	2.46				
2: Cao độ; độ dốc thiết kế (m)						1.11	1.5	2.40	2.48	2%	2.43	2.40	1.5	0.76	
3: Cao độ tự nhiên (m)	-2.13	-1.61	-0.87	-0.40	0.83	1.20	2.09	2.16	2.33	2.21	2.05	0.75	0.78	0.74	0.77
4: Khoảng cách tự nhiên (m)	2	2	2	2	2.5	1.5	1.2	1.9	1.8	1.3	2	2	2	2	

CHỈ TIÊU THIẾT KẾ:

- Cao trình tim đường: Ztk =+2.48m
- Chiều rộng nền: B nền = 6.50m
- Chiều rộng mặt: B mặt = 5.00m, dốc ngang mặt i=2%
- Lề 2 bên, mỗi bên rộng 0.75m, dốc ngang lề i=4%
- Mái ta luy m= 1.50
- Kết cấu mặt:
 - + BTCT M300 đá 1x2 dày 20cm, B=5.0m,
 - + Tấm ni lông
 - + Cấp phối đá dăm 0x4 dày 15cm, B=5.0m, K=0.98
 - + Đầm chặt 30cm lớp trên cùng K=0.95, B=5.0m

TRÌNH TỰ CÁC BƯỚC THI CÔNG:

- Định vị tim tuyến công trình;
- Vết phong hóa dày 20cm, đất đào để ngoài phạm vi để, không tận dụng để đắp;
- Đào giạt cấp mái taluy, tận dụng lại đất đào đắp lề;
- Đào san ủi mặt đường hiện trạng;
- Lu lèn nền đường hiện trạng rộng 5.0m dày 30cm đạt độ chặt K>=0.95;
- Trải đá 0*4 mặt đường, rộng B=5.0m, dày 15cm, đầm chặt K=0.98;
- Trải lớp nilon ngăn cách;
- Đổ bê tông cốt thép mặt đường M300 dày 20cm
- Cắt khe co;
- Đắp áp trúc lề 2 bên đến cao độ thiết kế.

GHI CHÚ:

- Vượt nổi cao trình về hiện trạng các đoạn đầu tuyến, cầu dọc tuyến
- Đắp lề 2 bên và nền đường bằng đất tận dụng & mua sỏi, K>=0.90



Phạm Tuấn Anh

Nền (Đào/Đắp)	0.00-0.00 (m ²)
MR (Đào/Đắp)	0.00-0.00 (m ²)
Lề (Đào/Đắp)	0.00-0.00 (m ²)
W vlmd	1.00-0.75 (m ²)
W vlmr	0.00-0.00-0.00 (m ²)
S vét	0.00 (m ²)
S cấp	0.00 (m ²)

MẶT CẮT NGANG ĐẠI DIỆN
K0+023.5 - K0+093.7
ĐOẠN TƯỜNG CHẮN ĐẤT

Đường Tự Nhiên _____
Đường Thiết Kế _____
Tỷ Lệ (X,Y) 1/100 1/100

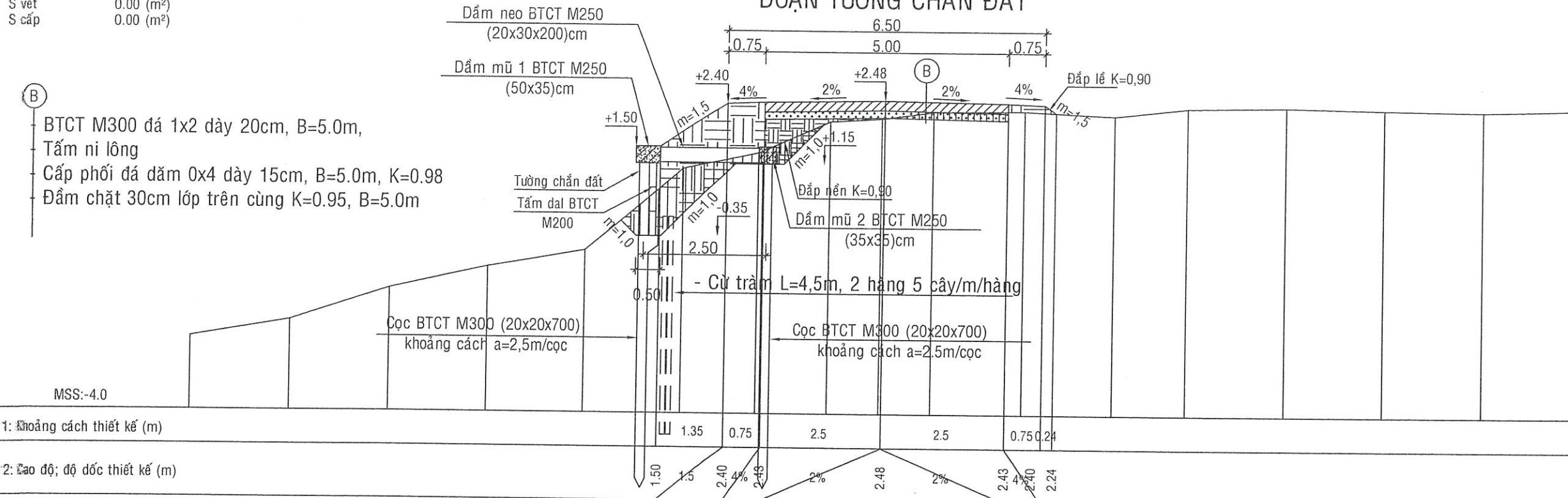

B
BTCT M300 đá 1x2 dày 20cm, B=5.0m,
Tấm ni lông
Cấp phối đá dăm 0x4 dày 15cm, B=5.0m, K=0.98
Đầm chặt 30cm lớp trên cùng K=0.95, B=5.0m

MSS:-4.0

1: Khoảng cách thiết kế (m)	1.35	0.75	2.5	2.5	0.75	0.24
2: Cao độ; độ dốc thiết kế (m)	1.50	1.5	2.40	2.48	2.43	2.40
3: Cao độ tự nhiên (m)	-2.48	-2.13	-1.46	-1.00	-0.65	1.05
4: Khoảng cách tự nhiên (m)	2	2	2	2	2	1.5

CÔNG TRÌNH: ĐƯỜNG KÉN H XÁNG T2
(BỜ BẮC)
ĐỊA ĐIỂM XD: XÃ BÌNH ĐỨC, TỈNH
TÂY NINH

CHỦ ĐẦU TƯ
PHÒNG KINH TẾ XÃ BÌNH ĐỨC

ĐƠN VỊ THIẾT KẾ:

CÔNG TY TNHH TƯ VẤN XÂY DỰNG LÂM MAI

ĐC: 340-TL.832-ẤP 1 NHỰT CHÁNH-BÌNH ĐỨC-TÂY NINH
ĐTDD: 096 1368 138 - 093 1368 138
Email: ctylammai@gmail.com

BẢN VẼ THI CÔNG

GIÁM ĐỐC:

CÔNG TY TNHH TƯ VẤN XÂY DỰNG LÂM MAI

TỈNH TÂY NINH

KS. LÂM TRƯỜNG VŨ

CHỦ TRÌ - THIẾT KẾ:

[Signature]

KS. HUỖNH ĐỨC

THỂ HIỆN:

[Signature]

KS. NGUYỄN VĂN HOANG

TÊN BẢN VẼ:
MẶT CẮT NGANG
ĐẠI DIỆN

BẢN VẼ SỐ:

HOÀN THÀNH: SỐ: /LM
NGÀY THÁNG NĂM 2025

CHỈ TIÊU THIẾT KẾ:

1- Đường:

- Cao trình tim đường: Ztk =+2.48m
- Chiều rộng nền: B nền = 6.50m
- Chiều rộng mặt: B mặt = 5.00m, dốc ngang mặt i=2%
- Lề 2 bên, mỗi bên rộng 0.75m, dốc ngang lề i=4%
- Mái ta luy m= 1.50
- Kết cấu mặt:
+ BTCT M300 đá 1x2 dày 20cm, B=5.0m,
+ Tấm ni lông
+ Cấp phối đá dăm 0x4 dày 15cm, B=5.0m, K=0.98
+ Đầm chặt 30cm lớp trên cùng K=0.95, B=5.0m

2- Tường chắn đất:

- Chiều dài: 70.2m.
- Cao trình tường: +1.50m.
- Vật liệu bê tông cốt thép.

TRÌNH TỰ CÁC BƯỚC THI CÔNG:

- Định vị tim tuyến công trình;
- Vét phong hóa dày 20cm, đất đào đê ngoài phạm vi đê, không tận dụng để đắp;
- Đào giạt cấp mái taluy, tận dụng lại đất đào đắp lề;
- Đào san ủi mặt đường hiện trạng;
- Lu lèn nền đường hiện trạng rộng 5.0m dày 30cm đạt độ chặt K>=0.95;
- Trãi đá 0*4 mặt đường, rộng B=5.0m, dày 15cm, đầm chặt K=0.98;
- Trãi lớp nilon ngăn cách;
- Đổ bê tông cốt thép mặt đường M300 dày 20cm
- Cắt khe co;
- Đắp áp trúc lề 2 bên đến cao độ thiết kế.

GHI CHÚ:

- Vượt nối cao trình về hiện trạng các đoạn đầu tuyến, cầu dọc tuyến
- Đắp lề 2 bên và nền đường bằng đất tận dụng & mua sỏi, K>=0.90

CÔNG TY TNHH TƯ VẤN XÂY DỰNG LÂM MAI

ĐÃ THẨM TRA

Theo văn bản thẩm tra số 24/TTr-TGT
Ngày 22 tháng 12 năm 2026
Chức vụ: Thẩm tra

[Signature]

Phạm Tuấn Anh

MẶT CẮT NGANG ĐẠI DIỆN GIA CỔ CỪ

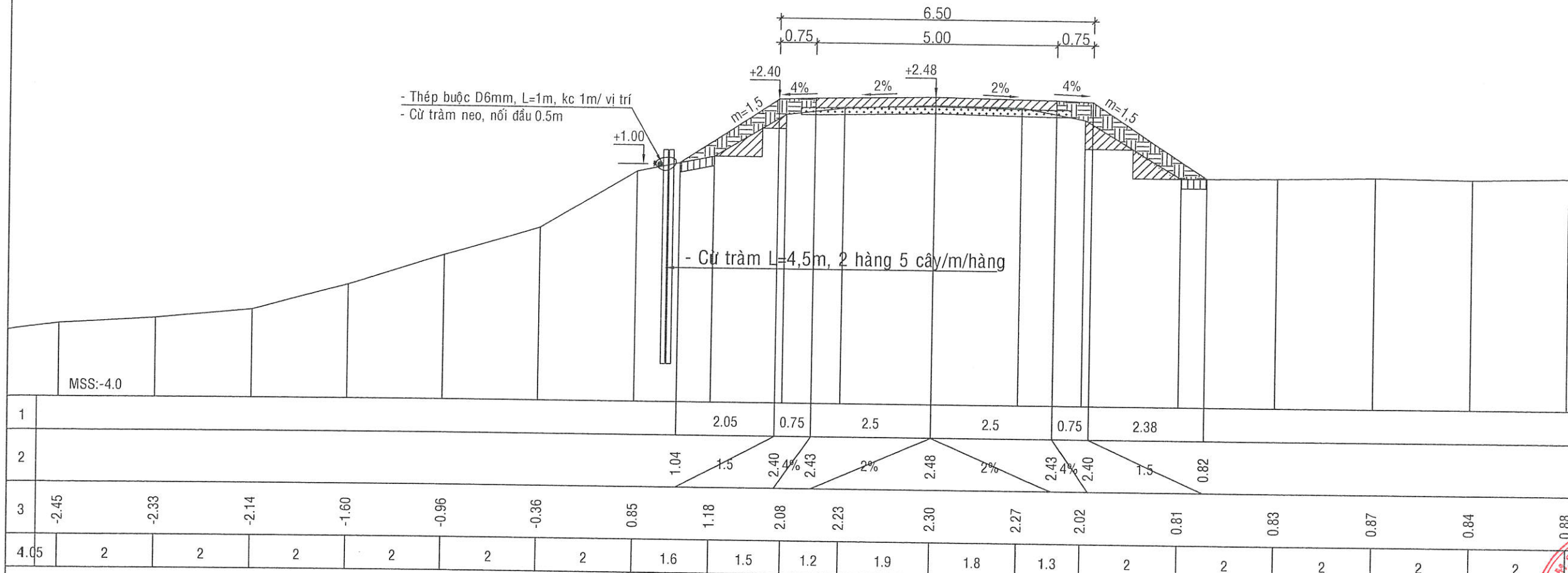

CÔNG TRÌNH: ĐƯỜNG KÊNH XÁNG T2 (BỜ BẮC)
ĐỊA ĐIỂM XD: XÃ BÌNH ĐỨC, TỈNH TÂY NINH

CHỦ ĐẦU TƯ
PHÒNG KINH TẾ XÃ BÌNH ĐỨC

ĐƠN VỊ THIẾT KẾ: **CÔNG TY TNHH TƯ VẤN XÂY DỰNG LÂM MAI**
 ĐC: 340-TL832-ẤP 1 NHỰT CHÁNH-BÌNH ĐỨC-TÂY NINH
 ĐTDĐ: 096 1368 138 - 093 1368 138
 Email: ctylammai@gmail.com

BẢN VẼ THI CÔNG

GIÁM ĐỐC:
CÔNG TY TNHH TƯ VẤN XÂY DỰNG LÂM MAI
KS. LÂM TRƯỜNG VŨ

CHỦ TRÌ - THIẾT KẾ:
 (Signature)
KS. HUỖNH ĐỨC

CHỦ TRÌ KHẢO SÁT - THỂ HIỆN:
 (Signature)
KS. NGUYỄN VĂN HOANG

TÊN BẢN VẼ:
MẶT CẮT NGANG ĐẠI DIỆN GIA CỔ CỪ

BẢN VẼ SỐ:
HOÀN THÀNH: SỐ: /LM NGÀY THÁNG NĂM 2025

ĐÃ THẨM TRA
 Theo văn bản thẩm tra số 24/TTr-TGPT
 Ngày 24 tháng 02 năm 2026
 Chủ trì thẩm tra
Phạm Tuấn Anh

- QUY CÁCH GIA CỔ CỪ:**
- Đóng cừ 1 hàng, mật độ 1m/cây
 - Vị trí đóng cừ: xem trên bình đồ kết hợp bảng thống kê kèm theo
 - Cao độ đầu cừ: +1.00
 - Quy cách cừ tràm: dài 4.5m, đường kính gốc: 8-10 cm trở lên

BẢNG THỐNG KÊ VỊ TRÍ GIA CỔ CỪ

STT	Lý trình		L (m)	Cừ tràm L=4.5m (cây)				Théo buộc D6mm (mỗi)	Ghi chú	
	Từ	Đến		Mật độ	Số hàng	Số bên	Cừ đóng (cây)			Cừ neo (cây)
1	K0+021	K0+023	2	5	2	1	20	1	mé kênh	
2	K0+077	K0+222	145	5	2	1	1,450	36	146	mé kênh
3	K0+613	K0+913	300	5	2	1	3,000	75	301	mé kênh
4	K0+987	K1+027	40	5	2	1	400	10	41	mé kênh
5	K1+287	K1+307	20	5	2	1	200	5	21	mé kênh
6	K1+357	K1+507	150	5	2	1	1,500	38	151	mé kênh
7	K1+605	K1+641	36	5	2	1	360	9	37	mé kênh
8	K1+770	K1+840	70	5	2	1	700	18	71	Ao
9	K1+805	K1+815	10	5	2	1	100	3	11	mé kênh
10	K2+155	K2+260	105	5	2	1	1,050	26	106	mé kênh
11	K2+405	K2+465	60	5	2	1	600	15	61	mé kênh
			938				9,380	235	949	

MẶT BẰNG BỐ TRÍ KHE

TL: 1/100

CÔNG TRÌNH: ĐƯỜNG KÊNH XÁNG T2 (BỜ BẮC)
 ĐỊA ĐIỂM XD: XÃ BÌNH ĐỨC, TỈNH TÂY NINH

CHỦ ĐẦU TƯ
 PHÒNG KINH TẾ XÃ BÌNH ĐỨC

ĐƠN VỊ THIẾT KẾ: **CÔNG TY TNHH TƯ VẤN XÂY DỰNG LÂM MAI**

ĐC: 340-TL832-ẤP 1 NHỰT CHÁNH-BÌNH ĐỨC-TÂY NINH
 ĐTDĐ: 096 1368 138 - 093 1368 138
 Email: ctylammai@gmail.com

BẢN VẼ THI CÔNG

GIÁM ĐỐC:

M.S.Đ.N: 1101905623
CÔNG TY TNHH TƯ VẤN XÂY DỰNG LÂM MAI
 TỈNH TÂY NINH
 K.S. LÂM TRƯỜNG VŨ

CHỦ TRÌ - THIẾT KẾ:

KS. HUỖNH ĐỨC

CHỦ TRÌ KHẢO SÁT - THỂ HIỆN:

KS. NGUYỄN VĂN HOANG

TÊN BẢN VẼ:

MẶT BẰNG - CHI TIẾT BỐ TRÍ KHE NỐI

BẢN VẼ SỐ:

HOÀN THÀNH: SỐ: /LM
 NGÀY THÁNG NĂM 2025

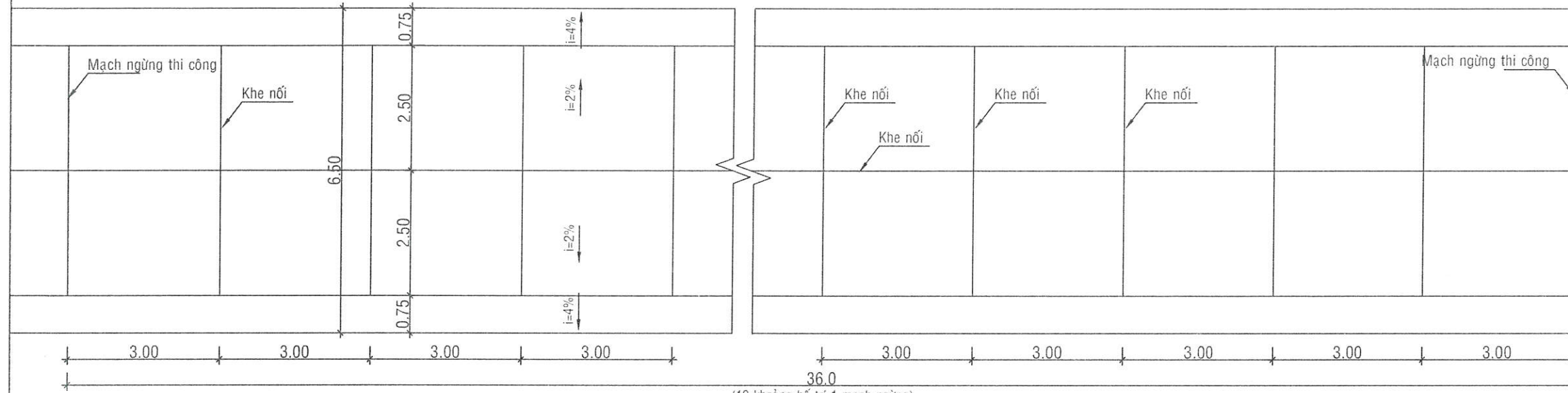

CHI TIẾT KHE NỐI

TL: 1/10

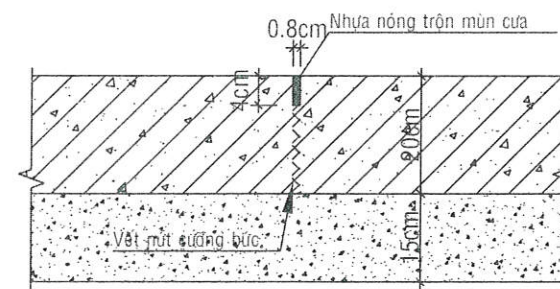

THÉP ĐẠN

TL: 1/25

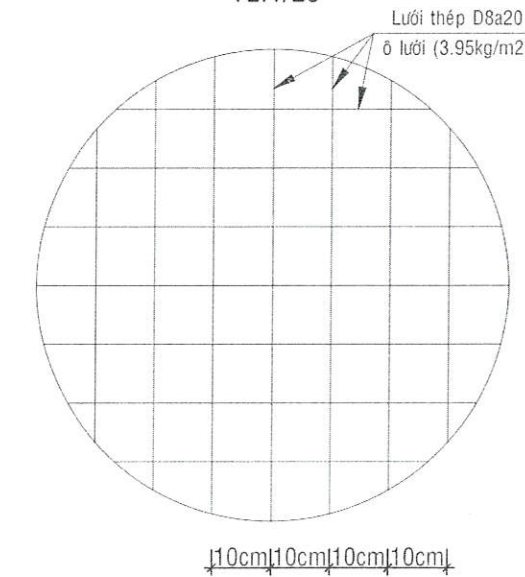

CẮT NGANG TẤM ĐẠN ĐOẠN

K0+000 -K0+022
 TL: 1/25

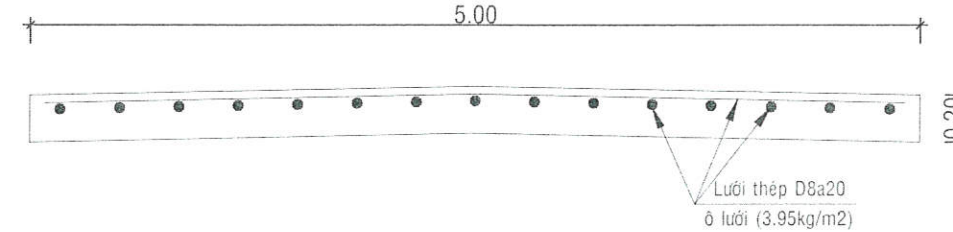

GHI CHÚ:

- Kích thước trong bản vẽ ghi m, cao độ ghi m.
- Sử dụng thép có đường kính $D > 10\text{mm}$ Mac thép CB300-V
 Sử dụng thép có đường kính $D \leq 10\text{mm}$ Mac thép CB240-T

ĐÃ THẨM TRA
 Theo văn bản thẩm tra số: 24 /TT-TGT
 Ngày: 02/08/2024 năm 2024
 Chủ trì thẩm tra
 Phạm Tuấn Anh

MẶT BẰNG DUỖI THẲNG DẦM CHẶN
TL: 1/50

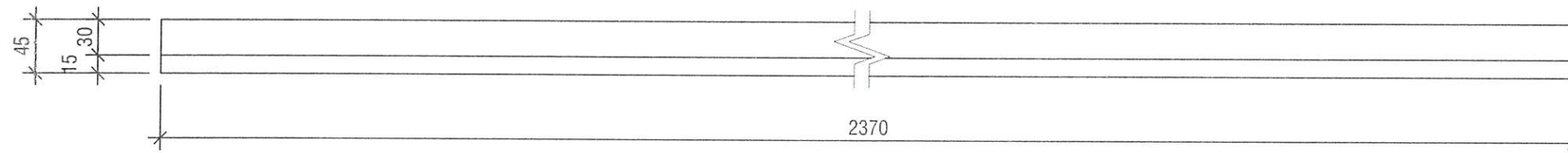

CẮT NGANG DẦM CHẶN
TL: 1/50

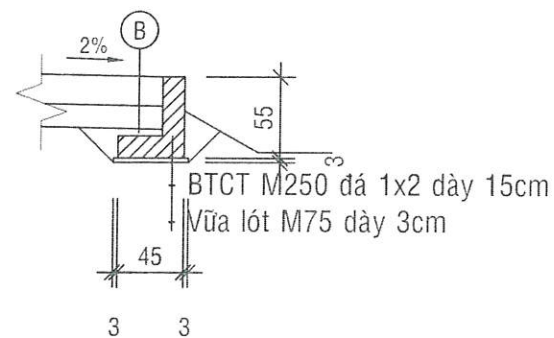

THÉP DẦM CHẶN
TL: 1/50

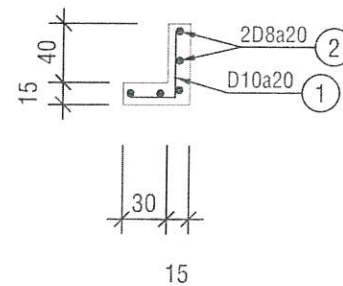

BẢNG THỐNG KÊ THÉP

STT	HÌNH DẠNG THÉP	Đường kính thép (mm)	Số thanh (n)	Chiều dài thanh (cm)	Tổng chiều dài(m)	Khối lượng 1 tường (kg)	Khối lượng 2 tường (kg)
1	30 35	10	119	65	77.35	47,72	95,45
2	2360	8	5	2360	118.02	46,6	93,21
							188.66

GHI CHÚ:

- Kích thước trong bản vẽ ghi cm, cao độ ghi m.
- Sử dụng thép có đường kính $D > 10\text{mm}$ Mac thép CB300-V
Sử dụng thép có đường kính $D \leq 10\text{mm}$ Mac thép CB240-T
- Lớp bê tông bảo vệ $a=5\text{cm}$

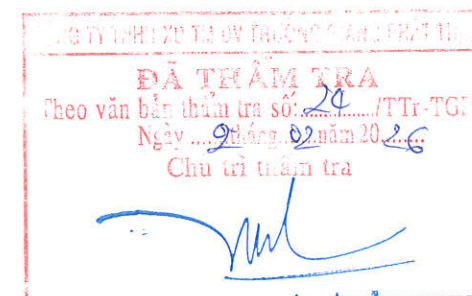

Phạm Tuấn Anh

CÔNG TRÌNH: ĐƯỜNG KÊNH XÁNG T2
(BỜ BẮC)

ĐỊA ĐIỂM XD: XÃ BÌNH ĐỨC, TỈNH
TÂY NINH

CHỦ ĐẦU TƯ
PHÒNG KINH TẾ XÃ BÌNH ĐỨC

ĐƠN VỊ THIẾT KẾ: CÔNG TY
TNHH TƯ VẤN
XÂY DỰNG
LÂM MAI

ĐC: 340-TL832-ẤP 1 NHỰT CHÁNH-BÌNH ĐỨC-TÂY NINH
ĐTDD: 096 1368 138 - 093 1368 138
Email: ctylammai@gmail.com

BẢN VẼ THI CÔNG

GIÁM ĐỐC:



KS. LÂM TRƯỜNG VŨ

CHỦ TRÌ - THIẾT KẾ:

[Signature]

KS. HUỖNH ĐỨC

CHỦ TRÌ KHẢO SÁT - THỂ HIỆN:

[Signature]

KS. NGUYỄN VĂN HOANG

TÊN BẢN VẼ:

BỐ TRÍ CHUNG
DẦM CHẶN ĐẤT

BẢN VẼ SỐ:

HOÀN THÀNH: SỐ: /LM
NGÀY THÁNG NĂM 2025

MẶT BẰNG CỌC TƯỜNG CHẮN ĐẤT

TL: 1/100

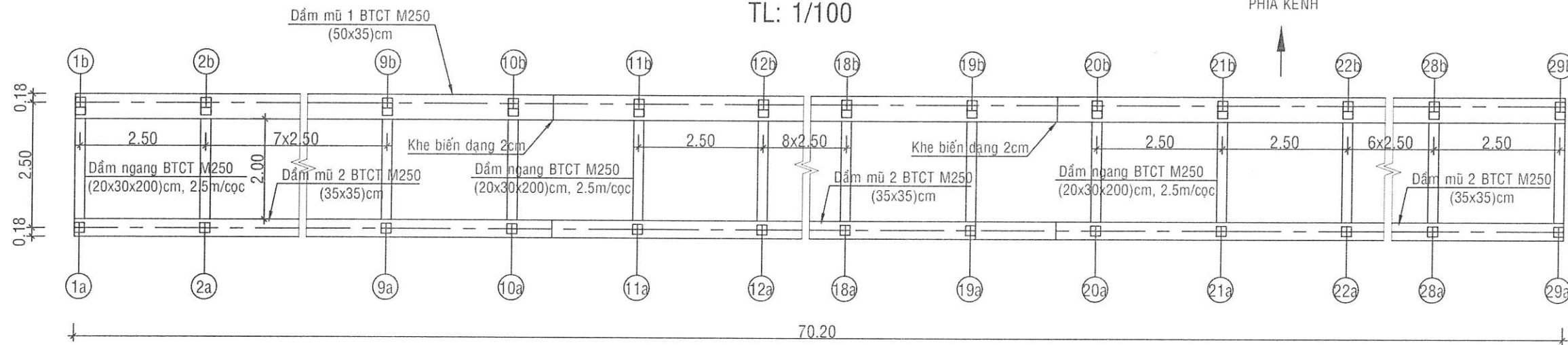

CẮT DỌC TƯỜNG CHẮN ĐẤT

TL: 1/100

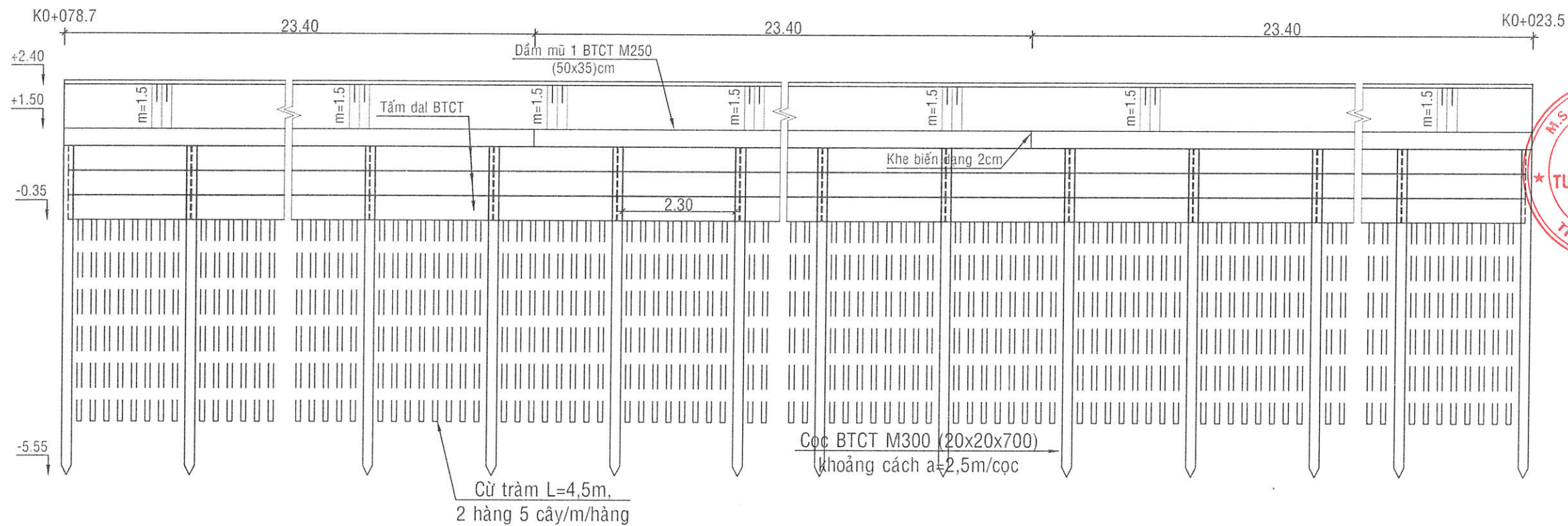

CÔNG TRÌNH: ĐƯỜNG KÊNH XĂNG T2 (BỜ BẮC)
 ĐỊA ĐIỂM XD: XÃ BÌNH ĐỨC, TỈNH TÂY NINH

CHỦ ĐẦU TƯ
 PHÒNG KINH TẾ XÃ BÌNH ĐỨC

ĐƠN VỊ THIẾT KẾ: CÔNG TY TNHH TƯ VẤN XÂY DỰNG LÂM MAI

ĐC: 340-TL832-ẤP 1 NHỰT CHÁNH-BÌNH ĐỨC-TÂY NINH
 ĐTDD: 096 1368 138 - 093 1368 138
 Email: ctylammai@gmail.com

BẢN VẼ THI CÔNG

GIÁM ĐỐC:



KS. LÂM TRƯỜNG VŨ

CHỦ TRÌ - THIẾT KẾ:

[Signature]

KS. HUỖNH ĐỨC

CHỦ TRÌ KHẢO SÁT - THỂ HIỆN:

[Signature]

KS. NGUYỄN VĂN HOANG

TÊN BẢN VẼ:

BỐ TRÍ CHUNG
 TƯỜNG CHẮN ĐẤT

BẢN VẼ SỐ:

HOÀN THÀNH: SỐ: /LM
 NGÀY THÁNG NĂM 2025

GHI CHÚ:

- Kích thước trong bản vẽ ghi m, cao độ ghi m.
- Cọc hàng trong: 1a, 2a, ..., 28a, 29a: 29 cọc
- Cọc hàng ngoài: 1b, 2b, ..., 28b, 29b: 29 cọc
- Dầm ngang: 29 dầm
- Chiều dài đập đầu cọc 27cm
- Tấm dal BTCT M200 (2.48x0.5x0.15)m: 84 tấm
- Chiều dài đóng cọc đại trà được quyết định sau khi đóng cọc thử tại hiện trường

CÔNG TY TNHH TƯ VẤN XÂY DỰNG LÂM MAI
ĐÃ THẨM TRA
 Theo văn bản thẩm tra số: 29/TTr-TGT
 Ngày: 02 tháng 02 năm 2025
 Chủ trì thẩm tra
[Signature]
Phạm Tuấn Anh

CẮT NGANG THÉP DẦM
TL: 1/50

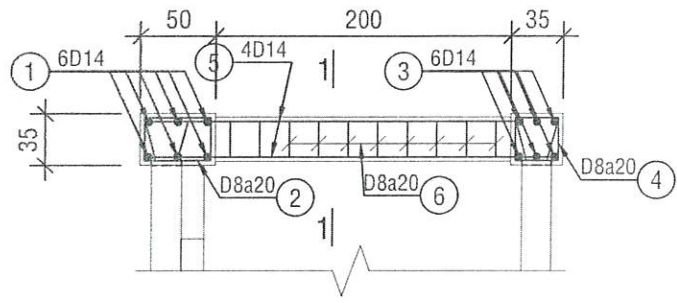

1-1
TL: 1/25

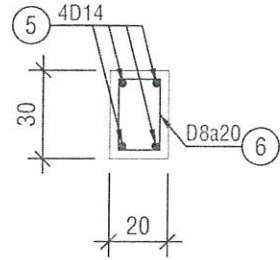

THÉP TẤM DAL
TL: 1/25

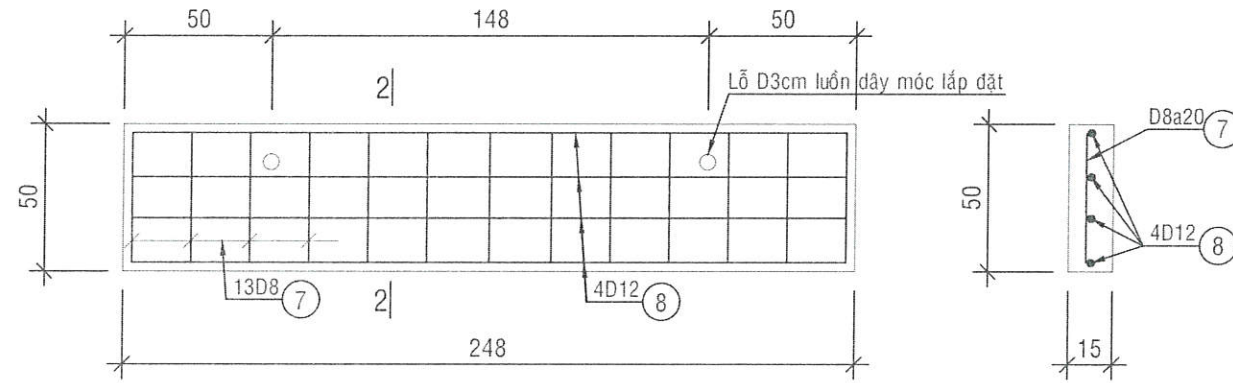

2-2
TL: 1/25

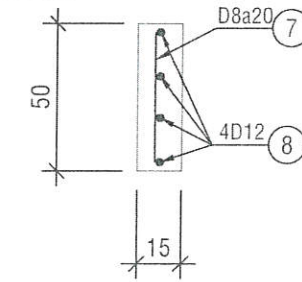

CỌC LOẠI A
TL: 1/25

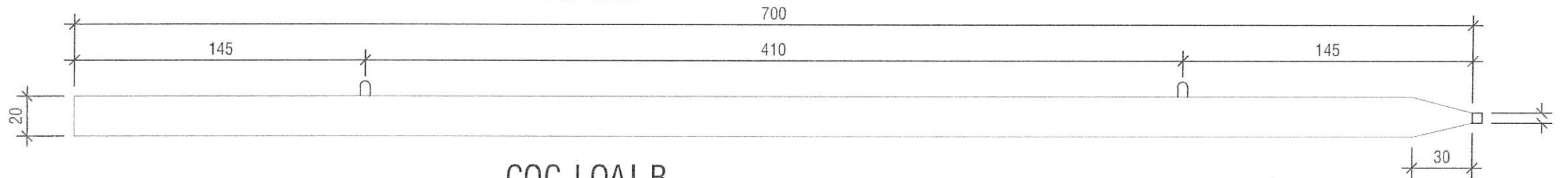

CỌC LOẠI B
TL: 1/25

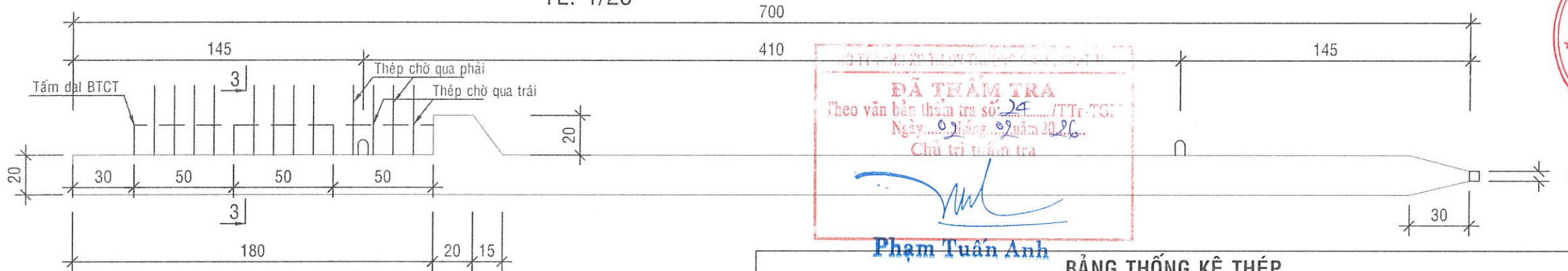

3-3 (KHI LẮP ĐẶT)
TL: 1/25

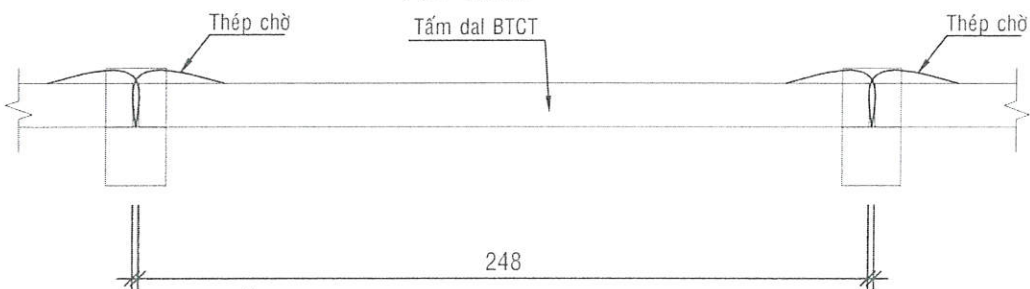

GHI CHÚ:

- Kích thước trong bản vẽ ghi cm, cao độ ghi m.
- Sử dụng thép có đường kính D > 10mm Mac thép CB300-V
Sử dụng thép có đường kính D ≤ 10mm Mac thép CB240-T
- Lớp bê tông bảo vệ a=3cm
- Khi lắp đặt tấm dal: bê 2 thanh thép chờ về bên trái; 2 thanh thép chờ về bên phải

ĐÃ THẨM TRA
Theo văn bản thẩm tra số.../TT-TGT
Ngày... tháng... năm 2026.
Chủ trì thẩm tra

Phạm Tuấn Anh

BẢNG THỐNG KÊ THÉP

	STT	HÌNH DẠNG THÉP	Đường kính thép (mm)	Số thanh (n)	Chiều dài thanh (cm)	Tổng chiều dài(m)	Khối lượng (kg)
Dầm mũ 1	1	7014	14	6	7161	429.66	519,6
	2	44	8	352	158	556.16	219,62
Dầm mũ 2	3	7014	14	6	7161	429.66	519,6
	4	29	8	352	128	450.56	177,92
Dầm neo	5	279	14	4*29	279	323.64	391,38
	6	24	8	10*29	88	255.20	100,77
Tấm dal	7	44	8	13*84	44	480.48	189,73
	8	242	12	4*84	242	813.12	722,44

CÔNG TRÌNH: ĐƯỜNG KÊNH XÁNG T2 (BỜ BẮC)
ĐỊA ĐIỂM XD: XÃ BÌNH ĐỨC, TỈNH TÂY NINH

CHỦ ĐẦU TƯ
PHÒNG KINH TẾ XÃ BÌNH ĐỨC

ĐƠN VỊ THIẾT KẾ: CÔNG TY TNHH TƯ VẤN XÂY DỰNG LÂM MAI

ĐC: 340-TL632-ẤP 1 NHỰT CHÁNH-BÌNH ĐỨC-TÂY NINH
ĐTDD: 096 1368 138 - 093 1368 138
Email: ctylammai@gmail.com

BẢN VẼ THI CÔNG

GIÁM ĐỐC:
[Signature]
KS. LÂM TRƯỜNG VŨ

CHỦ TRÌ - THIẾT KẾ:

[Signature]

KS. HUỖNH ĐỨC

CHỦ TRÌ KHẢO SÁT - THẺ HIỆN:

[Signature]

KS. NGUYỄN VĂN HOANG

TÊN BẢN VẼ:
THÉP DẦM MŨ
THÉP DẦM NGANG
CỌC LOẠI A - B

BẢN VẼ SỐ:

HOÀN THÀNH: SỐ: /LM
NGÀY THÁNG NĂM 2025

CỌC LOẠI A
TL: 1/25

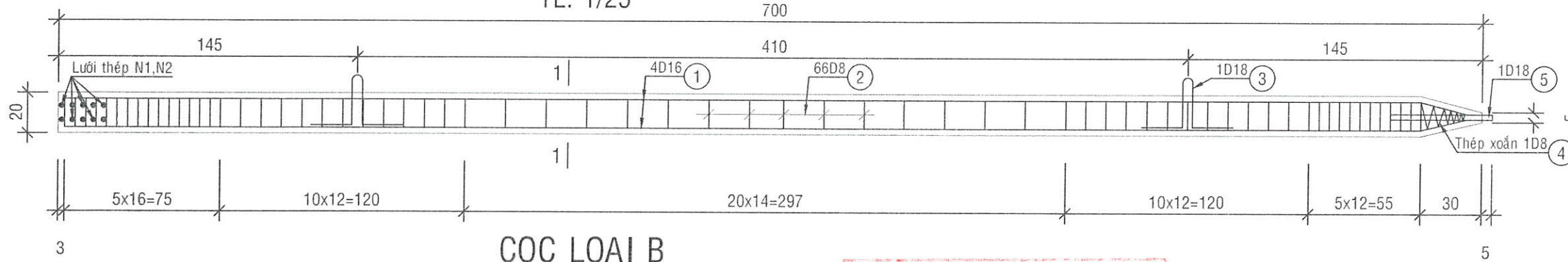

CỌC LOẠI B
TL: 1/25

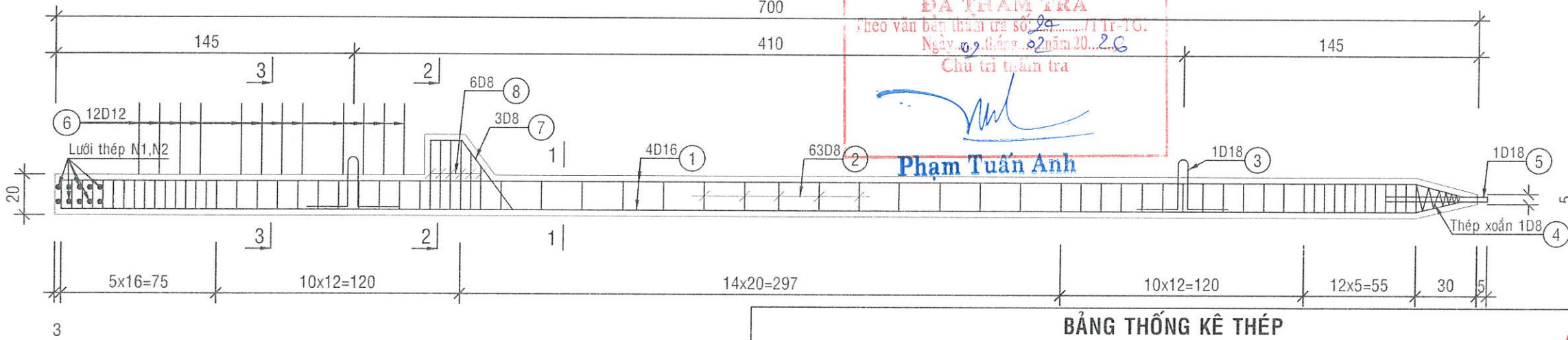

ĐÃ THẨM TRA
theo văn bản thẩm tra số 24/Tr-TG
Ngày 02 tháng 02 năm 2025
Chủ trì thẩm tra
Phạm Tuấn Anh

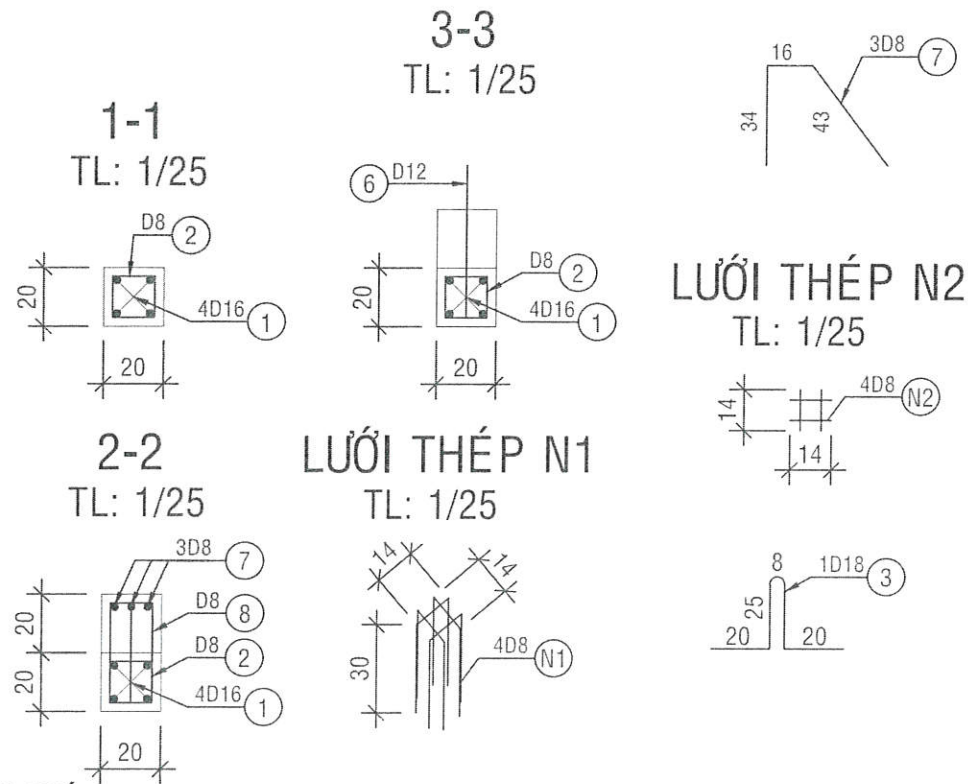

GHI CHÚ:

- Kích thước trong bản vẽ ghi cm, cao độ ghi m.
- Sử dụng thép có đường kính D > 10mm Mac thép CB300-V
Sử dụng thép có đường kính D ≤ 10mm Mac thép CB240-T
- Lớp bê tông bảo vệ a=3cm

BẢNG THỐNG KÊ THÉP

	STT	HÌNH DẠNG THÉP	Đường kính thép (mm)	Số thanh (n)	Chiều dài thanh (cm)	Tổng chiều dài(m)	Khối lượng (kg)
Cọc loại A	1	697 22 6	16	4*29	725	841.00	1.328,38
	2	14 14	8	66*29	68	1.301.52	513,94
	3	Hình vẽ	18	2*29	98	56.84	113,63
	4	Thép xoắn	8	1*29	494	143.26	56,57
	5	50	18	1*29	50	14.50	28,99
	N1	Hình vẽ	8	4*29	74	85.84	33,9
	N2	Hình vẽ	8	4*5*29	14	81.20	32,06
	Cọc loại B	1	697 22 6	16	4*29	725	841.00
2		14 14	8	63*29	68	1.242.36	490,58
3		Hình vẽ	18	2*29	98	56.84	113,63
4		Thép xoắn	8	1*29	494	143.26	56,57
5		50	18	1*29	50	14.50	28,99
6		50	12	12*29	50	174.00	154,6
7		Hình vẽ	8	3*29	93	80.91	31,95
8		34 14	8	4*29	108	125.28	49,47
		28-22 14	8	2*29	90	52.20	20,61
	N1	Hình vẽ	8	4*29	74	85.84	33,9
	N2	Hình vẽ	8	4*5*29	14	81.20	32,06

CÔNG TRÌNH: ĐƯỜNG KÈNH XÁNG T2 (BỜ BẮC)
ĐỊA ĐIỂM XD: XÃ BÌNH ĐỨC, TỈNH TÂY NINH

CHỦ ĐẦU TƯ
PHÒNG KINH TẾ XÃ BÌNH ĐỨC

ĐƠN VỊ THIẾT KẾ: **CÔNG TY TNHH TƯ VẤN XÂY DỰNG LÂM MAI**

ĐC: 340-TL832-ẤP 1 NHỰT CHÁNH-BÌNH ĐỨC-TÂY NINH
ĐTDD: 096 1368 138 - 093 1368 138
Email: ctylammai@gmail.com

BẢN VẼ THI CÔNG

GIÁM ĐỐC:

CÔNG TY TNHH TƯ VẤN XÂY DỰNG LÂM MAI
TỈNH TÂY NINH
KS. LÂM TRƯỜNG VŨ

CHỦ TRÌ - THIẾT KẾ:

KS. HUỖNH ĐỨC

CHỦ TRÌ KHẢO SÁT - THỂ HIỆN:

KS. NGUYỄN VĂN HOANG

TÊN BẢN VẼ:

THÉP CỌC LOẠI A
THÉP CỌC LOẠI B

BẢN VẼ SỐ:

HOÀN THÀNH: SỐ: /LM
NGÀY THÁNG NĂM 2025

BÃI ĐÚC CỌC
TL: 1/100

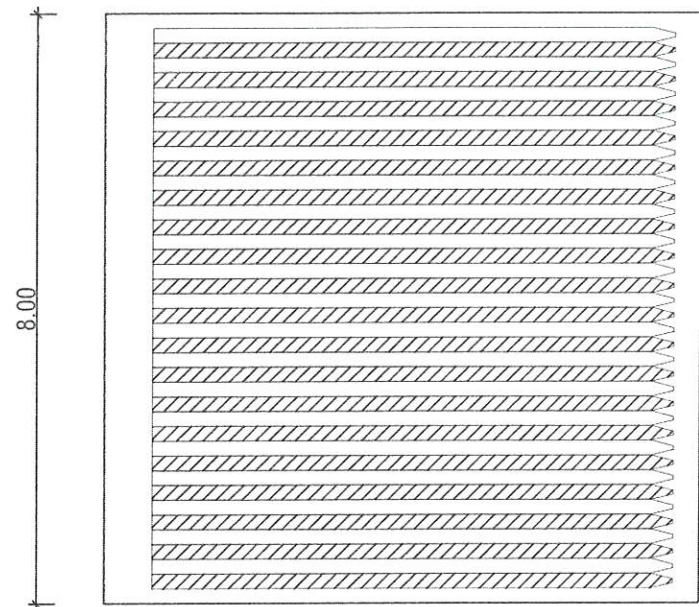

CẮT NGANG BÃI ĐÚC CỌC
TL: 1/100



CẮT NGANG THI CÔNG TƯỜNG CHẮN
TL: 1/100

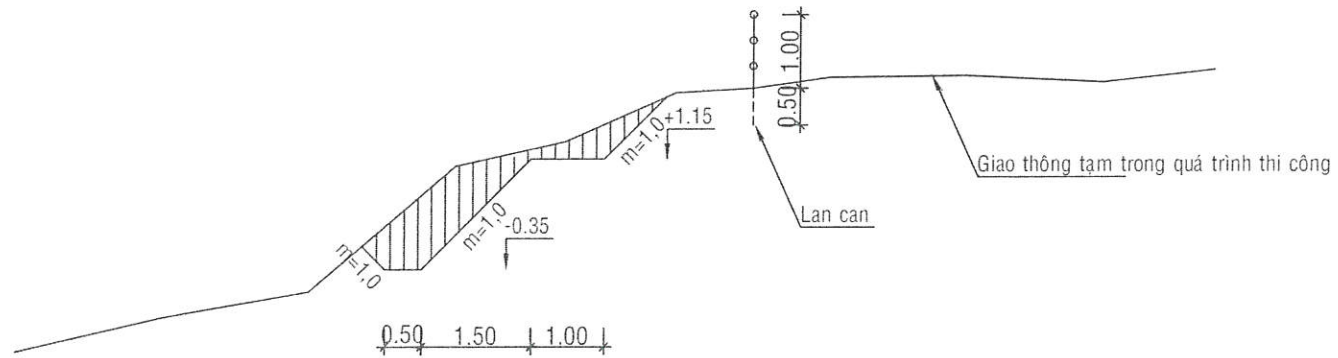

MẶT BẰNG BỐ TRÍ LAN CAN
TL: 1/100

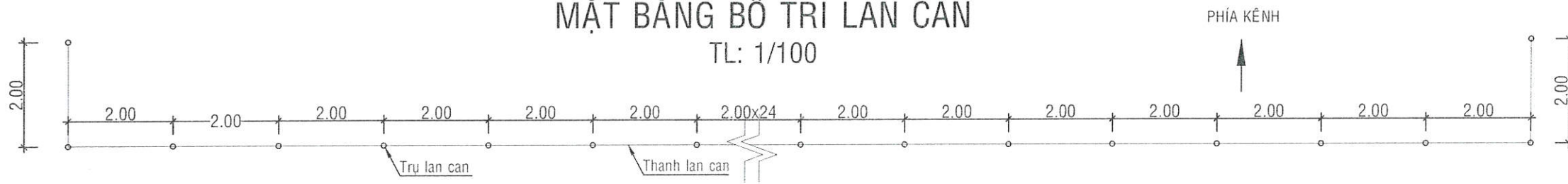

CẮT DỌC LAN CAN
TL: 1/100

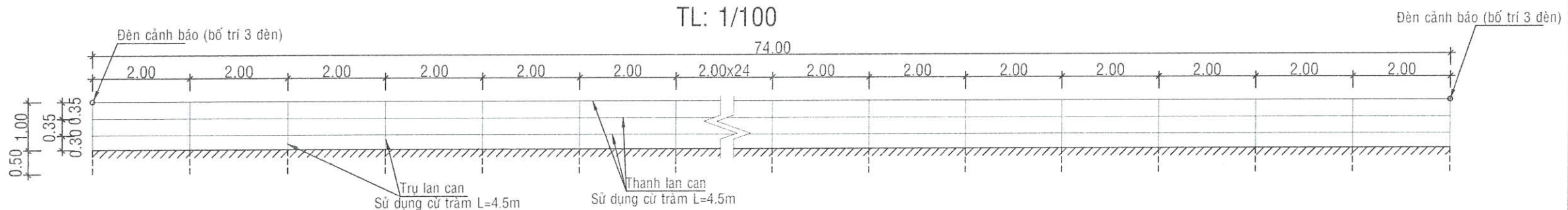

CÔNG TRÌNH: ĐƯỜNG KÊNH XÁNG T2 (BỜ BẮC)
ĐỊA ĐIỂM XD: XÃ BÌNH ĐỨC, TỈNH TÂY NINH

CHỦ ĐẦU TƯ
PHÒNG KINH TẾ XÃ BÌNH ĐỨC

ĐƠN VỊ THIẾT KẾ: **CÔNG TY TNHH TƯ VẤN XÂY DỰNG LÂM MAI**

ĐC: 340-TL832-ẤP 1 NHỰT CHÁNH-BÌNH ĐỨC-TÂY NINH
ĐTDD: 096 1368 138 - 093 1368 138
Email: ctylammai@gmail.com

BẢN VẼ THI CÔNG

GIÁM ĐỐC:

M.S.D.N: 1101965623
CÔNG TY TNHH TƯ VẤN XÂY DỰNG LÂM MAI
TỈNH TÂY

CHỦ TRÌ - THIẾT KẾ:

KS. HUỖNH ĐỨC

CHỦ TRÌ KHẢO SÁT - THỂ HIỆN:

KS. NGUYỄN VĂN HOANG

TÊN BẢN VẼ:

BÃI ĐÚC CỌC LAN CAN

BẢN VẼ SỐ:

HOÀN THÀNH: SỐ: /LM
NGÀY THÁNG NĂM 2025

ĐÃ THẨM TRA
Theo văn bản thẩm tra số: 24/TTr-TGT
Ngày 02/08/2024 năm 2024.
Chủ trì thẩm tra
Phạm Tuấn Anh

Nền (Đào/Đắp) 2.10-0.00 (m²)
 MR (Đào/Đắp) 0.00-0.00 (m²)
 Lề (Đào/Đắp) 0.01-0.00 (m²)
 W vlmđ 1.00-0.75 (m²)
 S vét 0.00 (m²)
 S cấp 0.00 (m²)

KM0+000

Đường Tự Nhiên
 Đường Thiết Kế
 Tỷ Lệ (X,Y) 1/100 1/100
 Vết H=0.2 At=0, Ap=0
 Cấp Góc=20d, B=1

CÔNG TRÌNH: ĐƯỜNG KÊNH XÁNG T2
 (BỜ BÁC)

ĐỊA ĐIỂM XD: XÃ BÌNH ĐỨC, TỈNH
 TÂY NINH

CHỦ ĐẦU TƯ
 PHÒNG KINH TẾ XÃ BÌNH ĐỨC

ĐƠN VỊ THIẾT KẾ:
**CÔNG TY
 TNHH TƯ VẤN
 XÂY DỰNG
 LÂM MAI**

ĐC: 340-TL832-ẤP 1 NHỰT CHÁNH-BÌNH ĐỨC-TÂY NINH
 ĐTDĐ: 096 1368 138 - 093 1368 138
 Email: ctylammai@gmail.com

BẢN VẼ THI CÔNG

GIÁM ĐỐC:

CÔNG TY
 TNHH
 TƯ VẤN XÂY DỰNG
 LÂM MAI

KS. LÂM TRƯỜNG VŨ

CHỦ TRÌ - THIẾT KẾ:

[Signature]

KS. HUỖNH ĐỨC

CHỦ TRÌ KHẢO SÁT - THỂ HIỆN:

[Signature]

KS. NGUYỄN VĂN HOANG

TÊN BẢN VẼ:

MẶT CẮT NGANG

BẢN VẼ SỐ:

HOÀN THÀNH: SỐ: /LM
 NGÀY THÁNG NĂM 2025

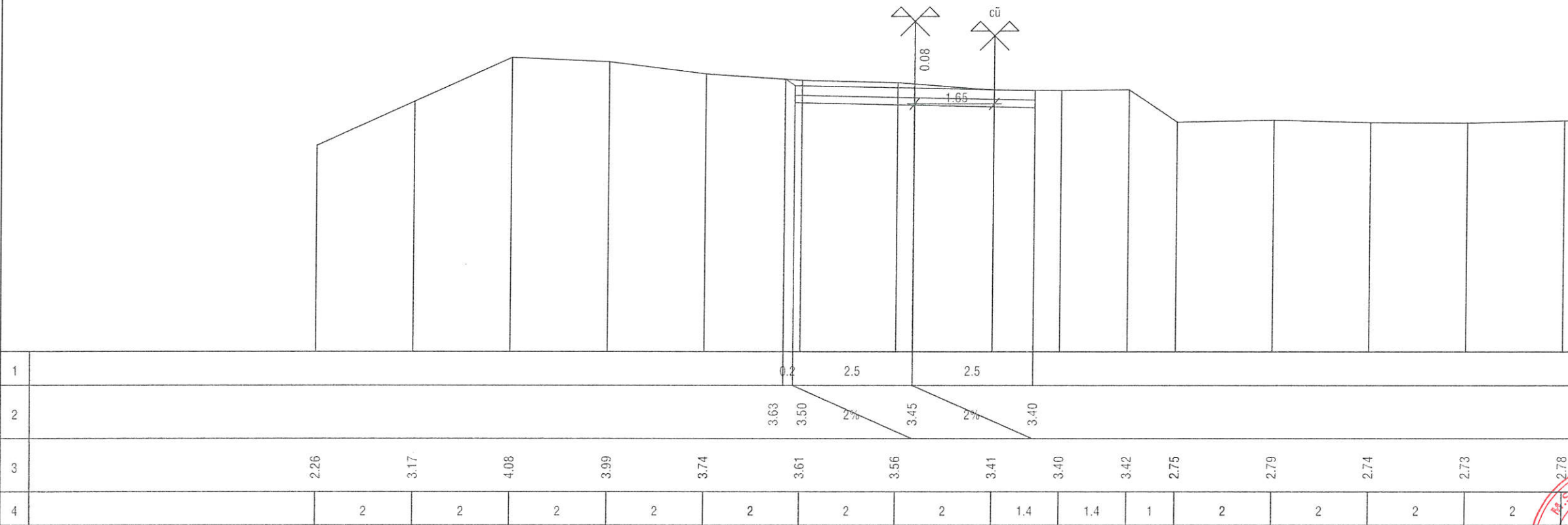

Nền (Đào/Đắp) 2.14-0.09 (m²)
 MR (Đào/Đắp) 0.00-0.00 (m²)
 Lề (Đào/Đắp) 0.00-0.00 (m²)
 W vlmđ 1.00-0.75 (m²)
 S vét 0.00 (m²)
 S cấp 0.00 (m²)

KM0+006

Đường Tự Nhiên
 Đường Thiết Kế
 Tỷ Lệ (X,Y) 1/100 1/100
 Vết H=0.2 At=0, Ap=0
 Cấp Góc=20d, B=1

ĐÃ THẨM TRA
 Theo văn bản thẩm tra số 24.../Tr-TGT
 Ngày 02 tháng 02 năm 2026.
 Chủ trì thẩm tra
[Signature]
Phạm Tuấn Anh

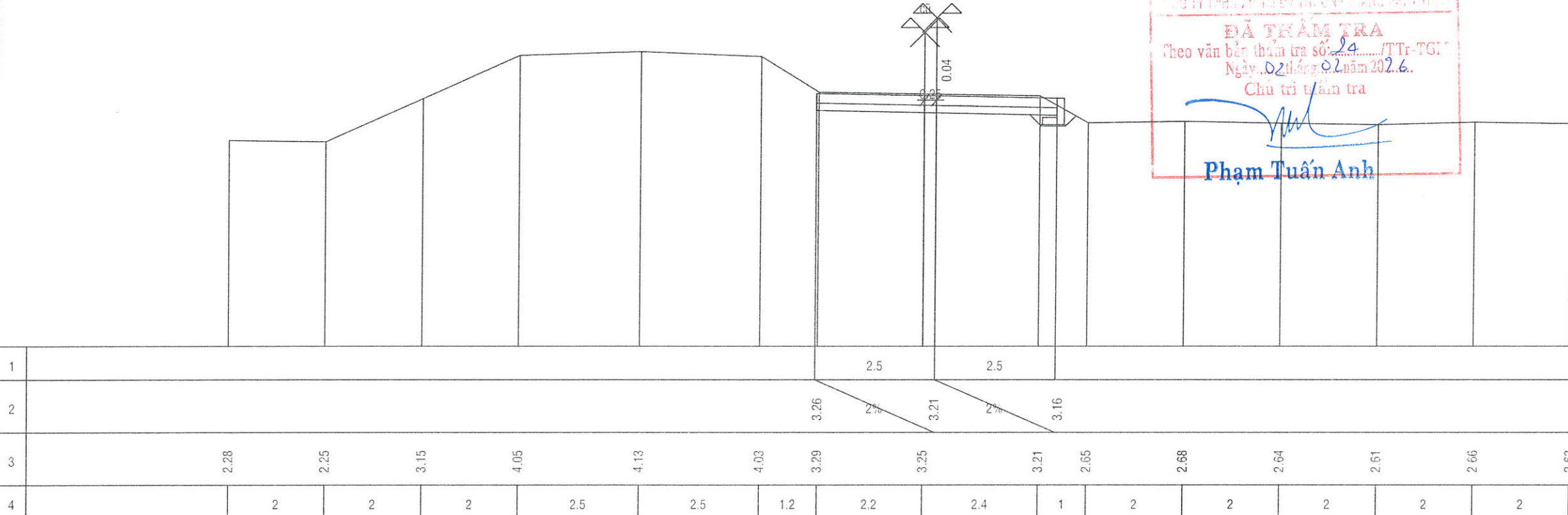

Nền (Đào/Đắp) 1.21-0.16 (m²)
 MR (Đào/Đắp) 0.00-0.00 (m²)
 Lề (Đào/Đắp) 0.00-0.00 (m²)
 W vlmđ 1.00-0.75 (m²)
 S vét 0.00 (m²)
 S cấp 0.00 (m²)

KM0+020

CÔNG TRÌNH: ĐƯỜNG KÊNH XÁNG T2
(BỜ BÁC)

ĐỊA ĐIỂM XD: XÃ BÌNH ĐỨC, TỈNH
TÂY NINH

CHỦ ĐẦU TƯ
PHÒNG KINH TẾ XÃ BÌNH ĐỨC

ĐƠN VỊ THIẾT KẾ:



CÔNG TY
TNHH TƯ VẤN
XÂY DỰNG
LÂM MAI

DC: 340-TL832-ẤP 1 NHỰT CHÁNH-BÌNH ĐỨC-TÂY NINH
 DTDD: 096 1368 138 - 093 1368 138
 Email: ctylammai@gmail.com

BẢN VẼ THI CÔNG

GIÁM ĐỐC:

1101965623
CÔNG TY
TNHH
TƯ VẤN XÂY DỰNG
LÂM MAI
TỈNH TÂY NINH

KS. LÂM TRƯỜNG VŨ

CHỦ TRÌ - THIẾT KẾ:

[Signature]

KS. HUỖNH ĐỨC

CHỦ TRÌ KHẢO SÁT - THỂ HIỆN:

[Signature]

KS. NGUYỄN VĂN HOANG

TÊN BẢN VẼ:

MẶT CẮT NGANG

BẢN VẼ SỐ:

HOÀN THÀNH: SỐ: /LM
NGÀY THÁNG NĂM 2025

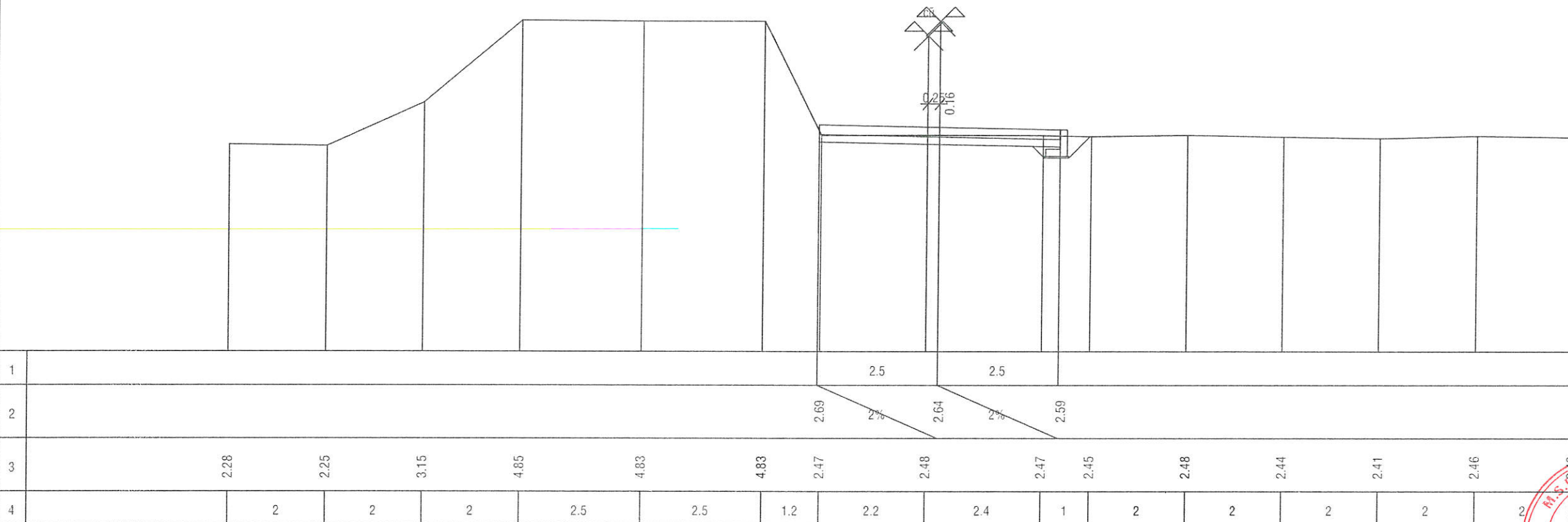

Nền (Đào/Đắp) 0.67-1.11 (m²)
 MR (Đào/Đắp) 0.00-0.00 (m²)
 Lề (Đào/Đắp) 0.00-2.69 (m²)
 W vlmđ 1.00-0.75 (m²)
 W vlmr 0.00-0.00-0.00 (m²)
 S vét 0.00 (m²)
 S cấp 0.00 (m²)

KM0+024

Góc I=77.48.2 R=3

ĐÃ TRÁM TRÁ
 Theo văn bản thẩm tra số 24/TT-Tr-TGN
 Ngày 02 tháng 02 năm 2025.
 Chủ trì / thẩm tra
[Signature]
 Phạm Tuấn Anh

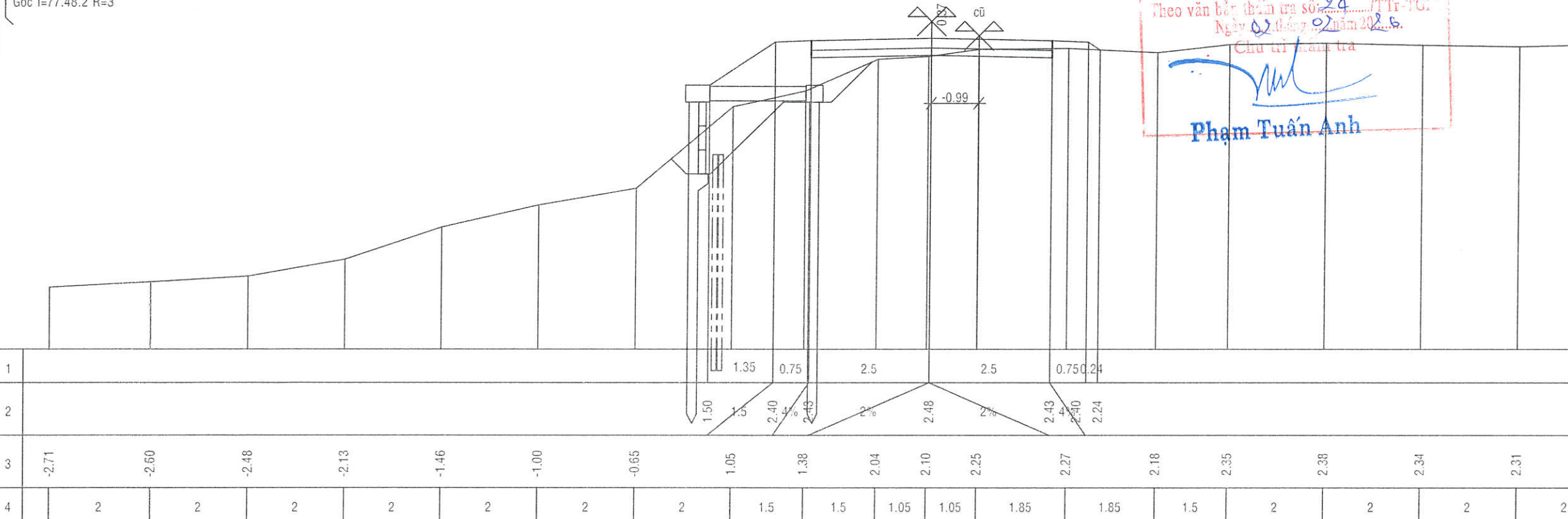

Nền (Đào/Đắp) 1.84-0.75 (m²)
 MR (Đào/Đắp) 0.00-0.00 (m²)
 Lề (Đào/Đắp) 2.15-2.88 (m²)
 W vỉmđ 1.00-0.75 (m²)
 W vỉmr 0.00-0.00-0.00 (m²)
 S vết 0.00 (m²)
 S cấp 0.00 (m²)

KM0+047

CÔNG TRÌNH: ĐƯỜNG KÊNH XÁC T2
(BỜ BÁC)

ĐỊA ĐIỂM XD: XÃ BÌNH ĐỨC, TỈNH
TÂY NINH

CHỦ ĐẦU TƯ
PHÒNG KINH TẾ XÃ BÌNH ĐỨC

ĐƠN VỊ THIẾT KẾ:



CÔNG TY
TNHH TƯ VẤN
XÂY DỰNG
LÂM MAI

ĐC: 340-TL832-ẤP 1 NHỰT CHÁNH-BÌNH ĐỨC-TÂY NINH
 DTDD: 096 1368 138 - 093 1368 138
 Email: ctylammai@gmail.com

BẢN VẼ THI CÔNG

GIÁM ĐỐC:

KT. D. 1101965623
 CÔNG TY
TNHH
* TƯ VẤN XÂY DỰNG *
LÂM MAI
TỈNH TÂY NINH

KS. LÂM TRƯỜNG VŨ

CHỦ TRÌ - THIẾT KẾ:

[Signature]

KS. HUỖNH ĐỨC

CHỦ TRÌ KHẢO SÁT - THỂ HIỆN:

[Signature]

KS. NGUYỄN VĂN HOANG

TÊN BẢN VẼ:

MẶT CẮT NGANG

BẢN VẼ SỐ:

HOÀN THÀNH: SỐ: /LM
 NGÀY THÁNG NĂM 2025

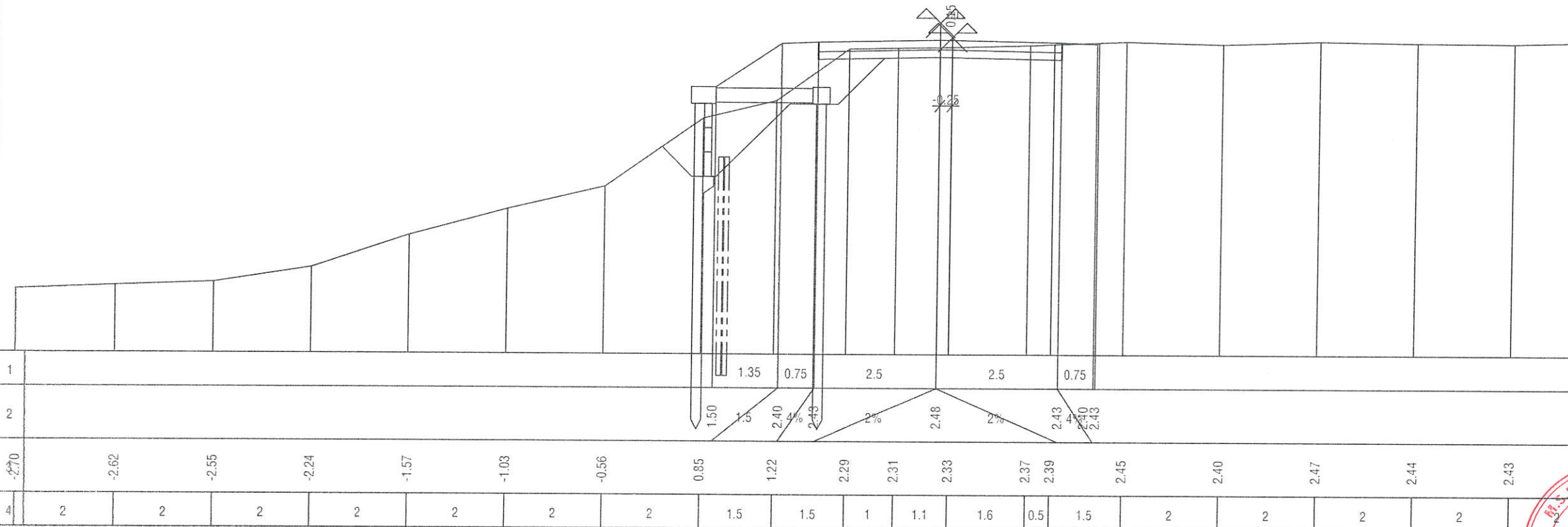

Nền (Đào/Đắp) 1.84-0.75 (m²)
 MR (Đào/Đắp) 0.00-0.00 (m²)
 Lề (Đào/Đắp) 3.10-4.27 (m²)
 W vỉmđ 1.00-0.75 (m²)
 W vỉmr 0.00-0.00-0.00 (m²)
 S vết 0.00 (m²)
 S cấp 0.00 (m²)

KM0+067

ĐÃ THẨM TRA
 Theo văn bản thẩm tra số 24 /TT.TGT
 Ngày 02 tháng 09 năm 2025
 Chủ trì thẩm tra
[Signature]
Phạm Tuấn Anh

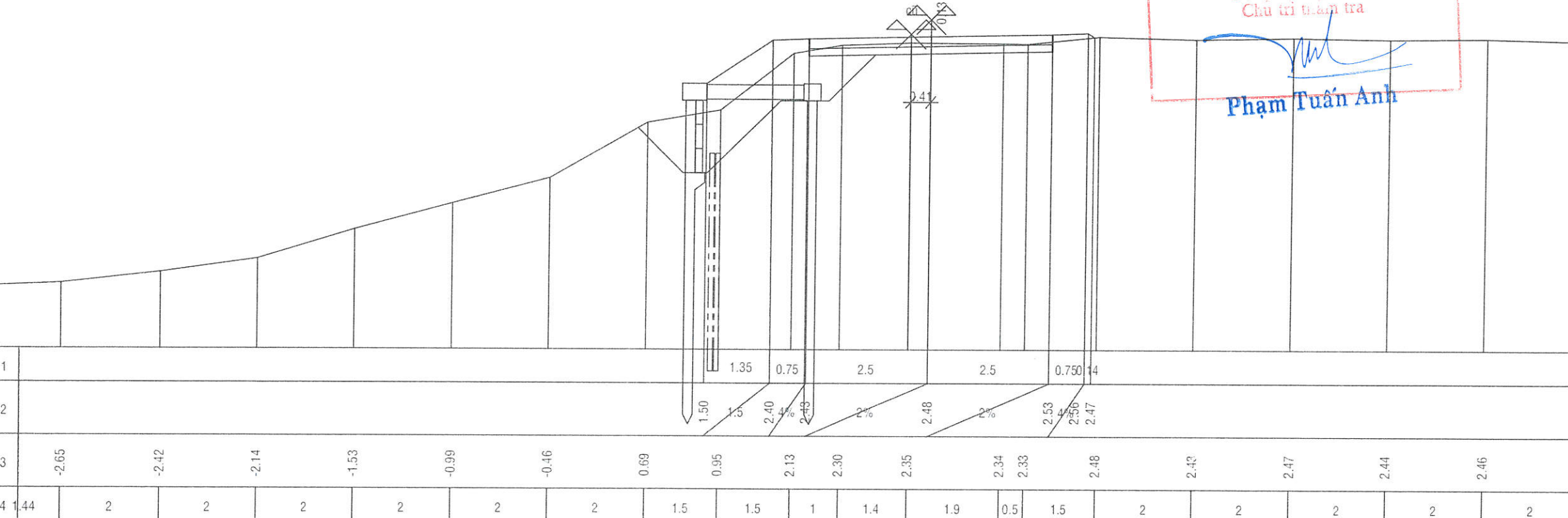

CÔNG TRÌNH: ĐƯỜNG KÊNH XÁNG T2
(BỜ BÁC)

ĐỊA ĐIỂM XD: XÃ BÌNH ĐỨC, TỈNH
TÂY NINH

CHỦ ĐẦU TƯ
PHÒNG KINH TẾ XÃ BÌNH ĐỨC

ĐƠN VỊ THIẾT KẾ:



CÔNG TY
TNHH TƯ VẤN
XÂY DỰNG
LÂM MAI

DC: 340-TL832-ẤP 1 NHỰT CHÁNH-BÌNH ĐỨC-TÂY NINH
ĐTDD: 096 1368 138 - 093 1368 138
Email: ctylammai@gmail.com

BẢN VẼ THI CÔNG

GIÁM ĐỐC:



KS. LÂM TRƯỜNG VŨ

CHỦ TRÌ - THIẾT KẾ:

[Handwritten signature]

KS. HUỖNH ĐỨC

CHỦ TRÌ KHẢO SÁT - THỂ HIỆN:

[Handwritten signature]

KS. NGUYỄN VĂN HOANG

TÊN BẢN VẼ:

MẶT CẮT NGANG

BẢN VẼ SỐ:

HOÀN THÀNH: NGÀY / THÁNG / NĂM 2025

Nền (Đào/Đắp) 1.66-0.76 (m²)
MR (Đào/Đắp) 0.00-0.00 (m²)
Lề (Đào/Đắp) 4.12-4.72 (m²)
W vlmr 1.00-0.75 (m²)
W vlmr 0.00-0.00-0.00 (m²)
S vét 0.00 (m²)
S cấp 0.00 (m²)

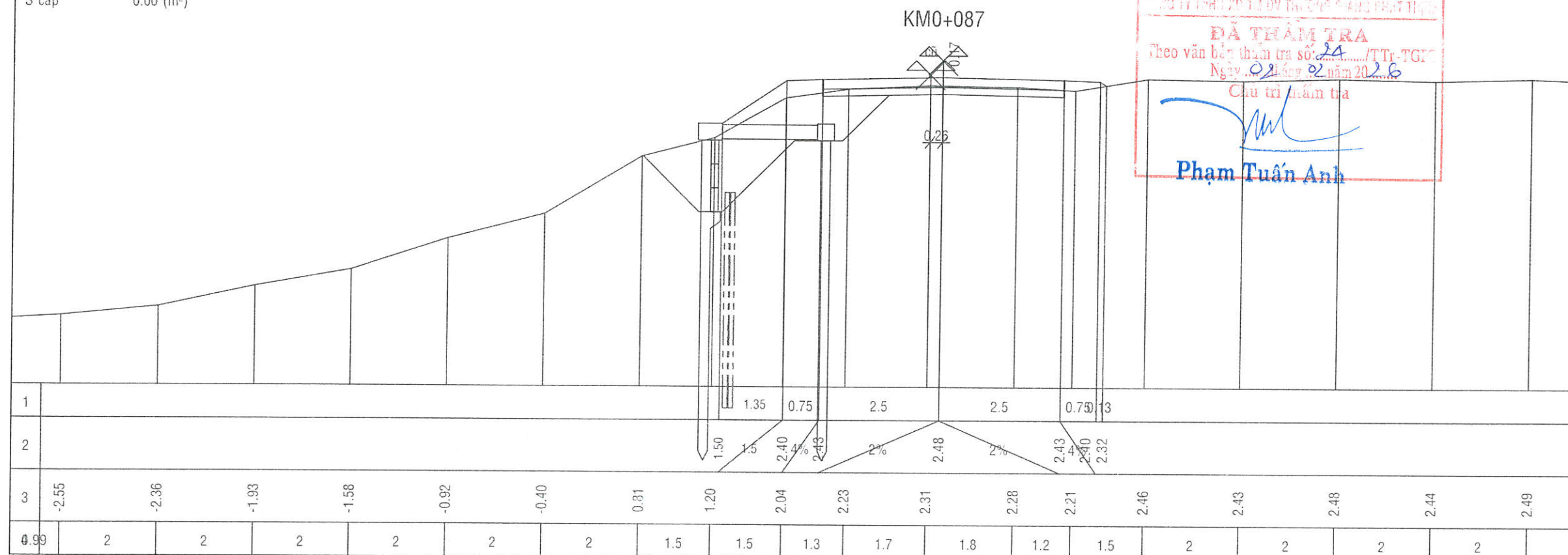

Nền (Đào/Đắp) 0.04-0.00 (m²)
 MR (Đào/Đắp) 0.00-0.00 (m²)
 Lễ (Đào/Đắp) 0.01-1.80 (m²)
 W vlmd 1.00-0.75 (m²)
 W vlmr 0.00-0.00-0.00 (m²)
 S vét 0.29 (m²)
 S cấp 0.38 (m²)

CÔNG TRÌNH: ĐƯỜNG KÊNH XÁNG T2
(BỜ BÁC)

ĐỊA ĐIỂM XD: XÃ BÌNH ĐỨC, TỈNH
TÂY NINH

CHỦ ĐẦU TƯ
PHÒNG KINH TẾ XÃ BÌNH ĐỨC

ĐƠN VỊ THIẾT KẾ:

CÔNG TY
TNHH TƯ VẤN
XÂY DỰNG
LÂM MAI

ĐC: 340-TL832-ẤP 1 NHỰT CHÁNH-BÌNH ĐỨC-TÂY NINH
 ĐTDĐ: 096 1368 138 - 093 1368 138
 Email: ctylammai@gmail.com

BẢN VẼ THI CÔNG

GIÁM ĐỐC:

CÔNG TY
TNHH TƯ VẤN XÂY DỰNG
LÂM MAI
 TỈNH TÂY NINH
 K.S. LÂM TRƯỜNG VŨ

CHỦ TRÌ - THIẾT KẾ:

[Handwritten Signature]

K.S. HUỖNH ĐỨC

CHỦ TRÌ KHẢO SÁT - THỂ HIỆN:

[Handwritten Signature]

K.S. NGUYỄN VĂN HOANG

TÊN BẢN VẼ:

MẶT CẮT NGANG

BẢN VẼ SỐ:

HOÀN THÀNH: SỐ: /LM
 NGÀY THÁNG NĂM 2025

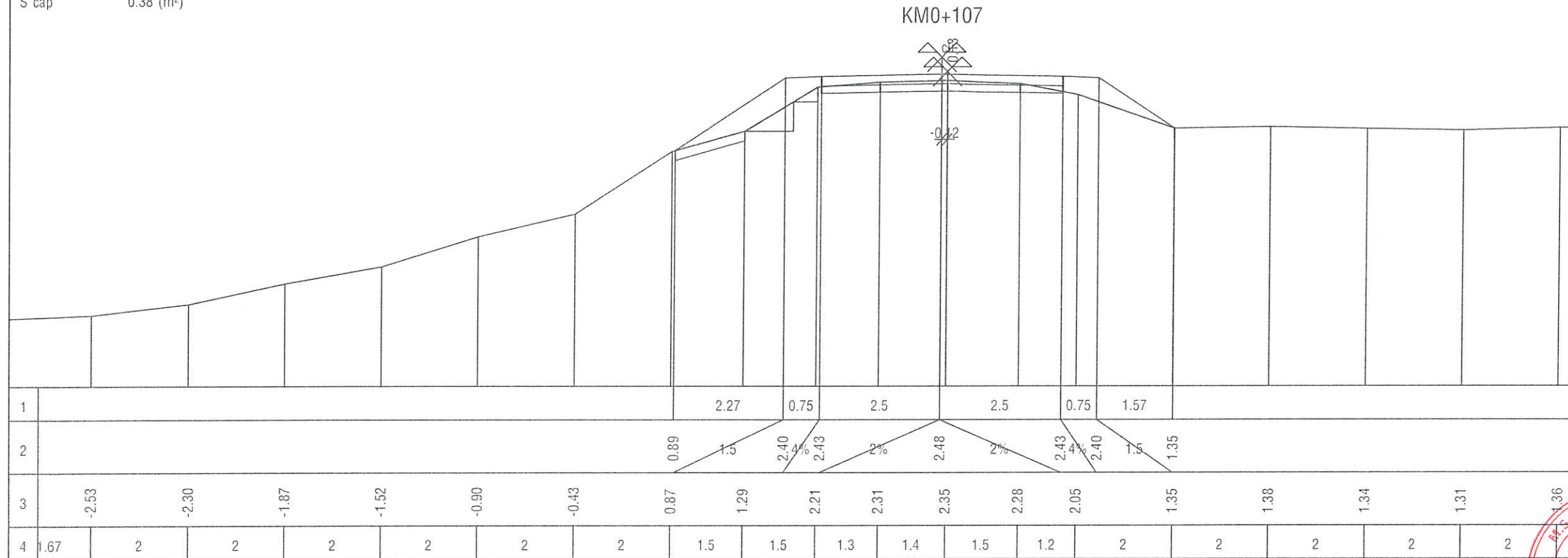

Nền (Đào/Đắp) 0.02-0.00 (m²)
 MR (Đào/Đắp) 0.00-0.00 (m²)
 Lễ (Đào/Đắp) 0.00-1.40 (m²)
 W vlmd 1.00-0.75 (m²)
 W vlmr 0.00-0.00-0.00 (m²)
 S vét 0.18 (m²)
 S cấp 0.84 (m²)

ĐÃ THẨM TRA
 Theo văn bản thẩm tra số 24/TT-Tr-TG/...
 Ngày 02 tháng 02 năm 2026.
 Chủ trì thẩm tra

[Handwritten Signature]
Phạm Tuấn Anh

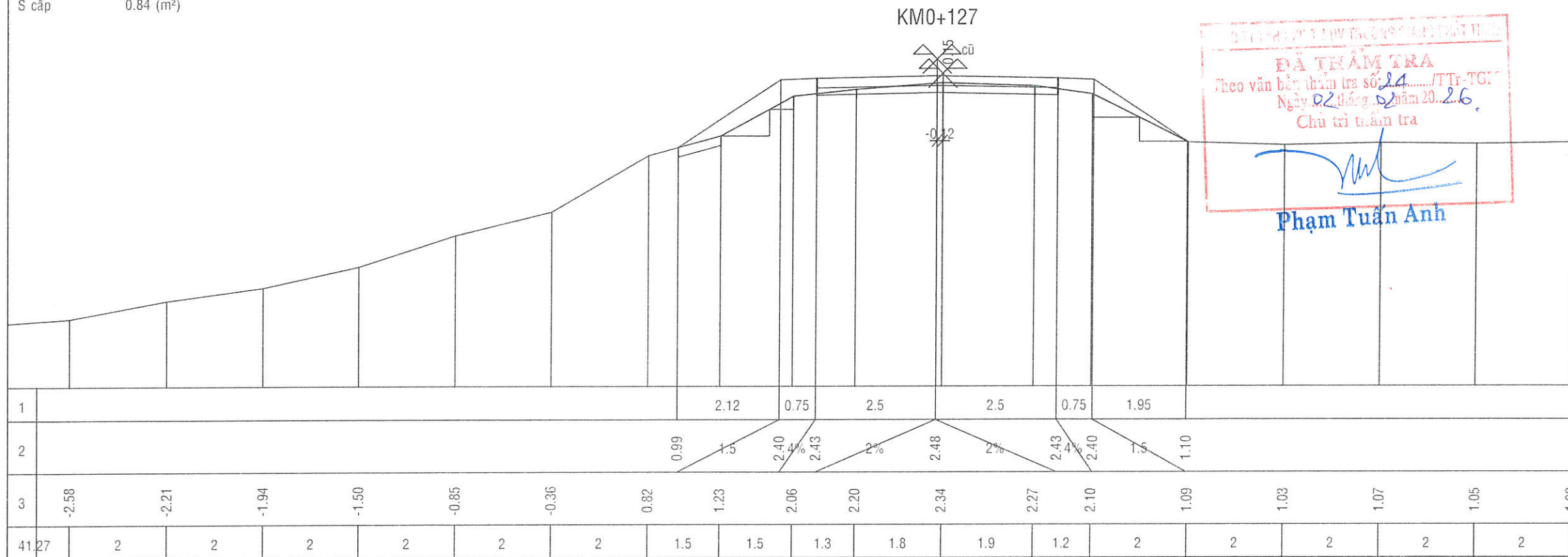

Nền (Đào/Đắp) 0.08-0.00 (m²)
 MR (Đào/Đắp) 0.00-0.00 (m²)
 Lề (Đào/Đắp) 0.00-0.98 (m²)
 W vlmđ 1.00-0.75 (m²)
 W vlmr 0.00-0.00-0.00 (m²)
 S vét 0.07 (m²)
 S cấp 0.85 (m²)

CÔNG TRÌNH: ĐƯỜNG KÊNH XÁNG T2
(BỜ BẮC)

ĐỊA ĐIỂM XD: XÃ BÌNH ĐỨC, TỈNH
TÂY NINH

CHỦ ĐẦU TƯ
PHÒNG KINH TẾ XÃ BÌNH ĐỨC

ĐƠN VỊ THIẾT KẾ:

**CÔNG TY
 TNHH TƯ VẤN
 XÂY DỰNG
 LÂM MAI**

DC: 340-TL832-ẤP 1 NHỰT CHÁNH-BÌNH ĐỨC-TÂY NINH
 DTDD: 096 1368 138 - 093 1368 138
 Email: ctylammai@gmail.com

BẢN VẼ THI CÔNG

GIÁM ĐỐC:

M.S.Đ.Đ. 1101965623
**CÔNG TY
 TNHH
 TƯ VẤN XÂY DỰNG
 LÂM MAI**
 TỈNH TÂY
 KS. LÂM TRƯỜNG VŨ

CHỦ TRÌ - THIẾT KẾ:

[Signature]

KS. HUỖNH ĐỨC

CHỦ TRÌ KHẢO SÁT - THỂ HIỆN:

[Signature]

KS. NGUYỄN VĂN HOANG

TÊN BẢN VẼ:

MẶT CẮT NGANG

BẢN VẼ SỐ:

HOÀN THÀNH: SỐ: /LM
 NGÀY THÁNG NĂM 2025

KM0+147

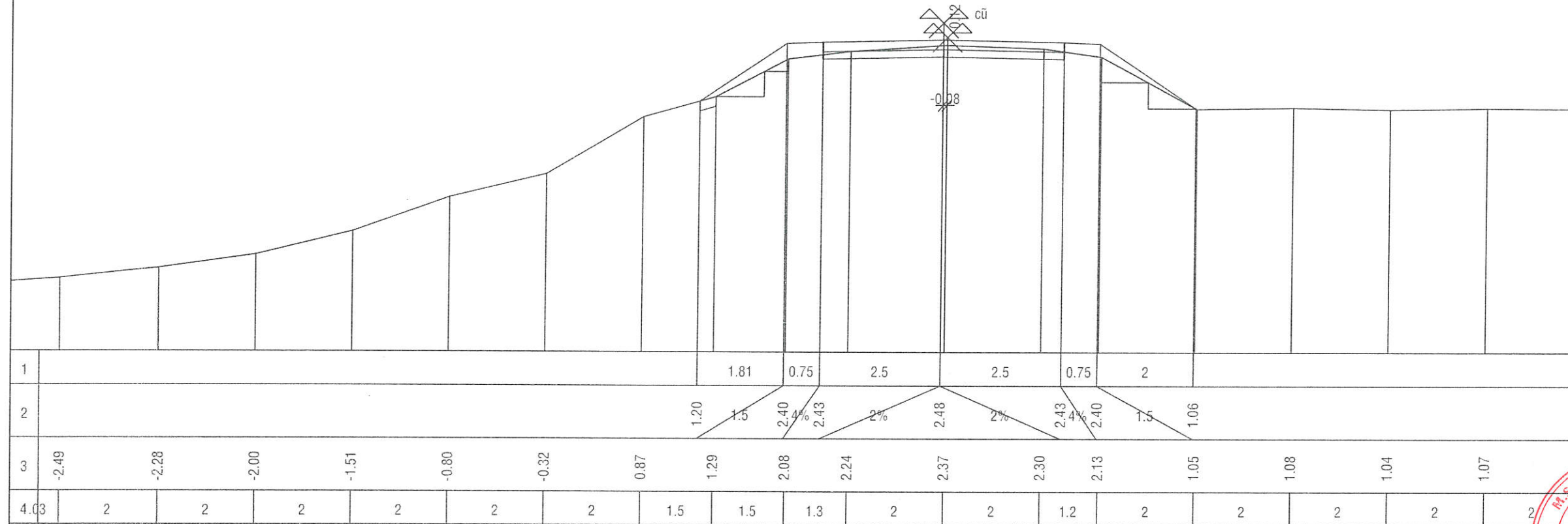

KM0+167

ĐÃ THẨM TRA
 Theo văn bản thẩm tra số 34 /TT-TGT
 Ngày 02 tháng 03 năm 2020
 Chủ trì thẩm tra
[Signature]
Phạm Tuấn Anh

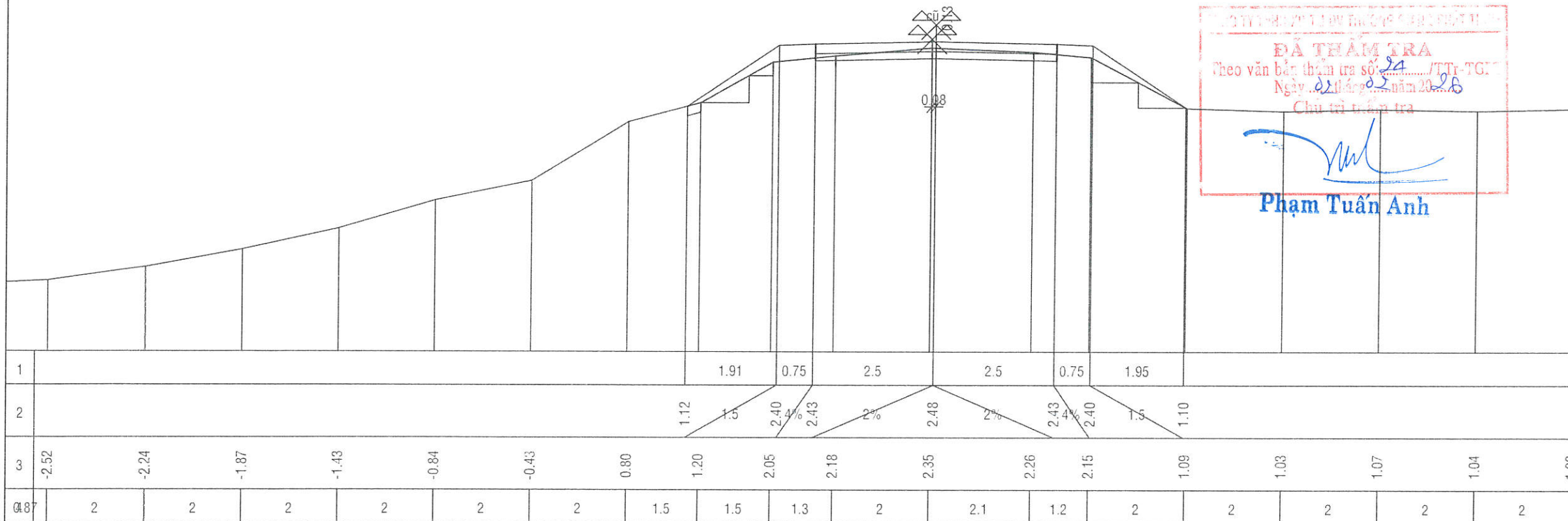

Nền (Đào/Đắp) 0.01-0.00 (m²)
 MR (Đào/Đắp) 0.00-0.00 (m²)
 Lề (Đào/Đắp) 0.00-1.24 (m²)
 W vlmđ 1.00-0.75 (m²)
 W vlmr 0.00-0.00-0.00 (m²)
 S vét 0.12 (m²)
 S cấp 0.87 (m²)

CÔNG TRÌNH: ĐƯỜNG KÊNH XÁNG T2
(BỜ BÁC)

ĐỊA ĐIỂM XD: XÃ BÌNH ĐỨC, TỈNH
TÂY NINH

CHỦ ĐẦU TƯ
PHÒNG KINH TẾ XÃ BÌNH ĐỨC

ĐƠN VỊ THIẾT KẾ:

**CÔNG TY
 TNHH TƯ VẤN
 XÂY DỰNG
 LÂM MAI**
 ĐC: 340-TL832-ẤP 1 NHỰT CHÁNH-BÌNH ĐỨC-TÂY NINH
 ĐTDĐ: 096 1368 138 - 093 1368 138
 Email: ctylammai@gmail.com

BẢN VẼ THI CÔNG

GIÁM ĐỐC:

KS. LÂM TRƯỜNG VŨ

CHỦ TRÌ - THIẾT KẾ:

KS. HUỖNH ĐỨC

CHỦ TRÌ KHẢO SÁT - THỂ HIỆN:

KS. NGUYỄN VĂN HOANG

TÊN BẢN VẼ:

MẶT CẮT NGANG

BẢN VẼ SỐ:

HOÀN THÀNH: SỐ: /LM
 NGÀY THÁNG NĂM 2025

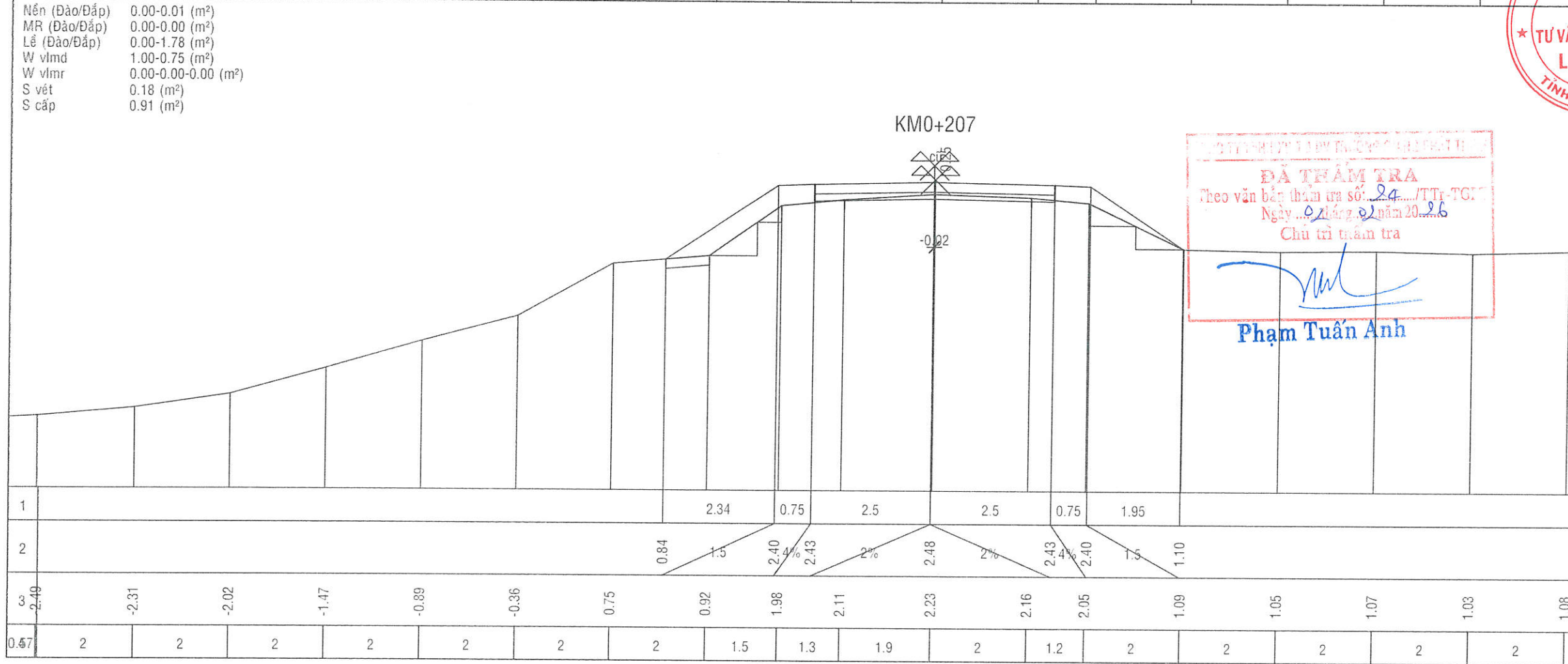
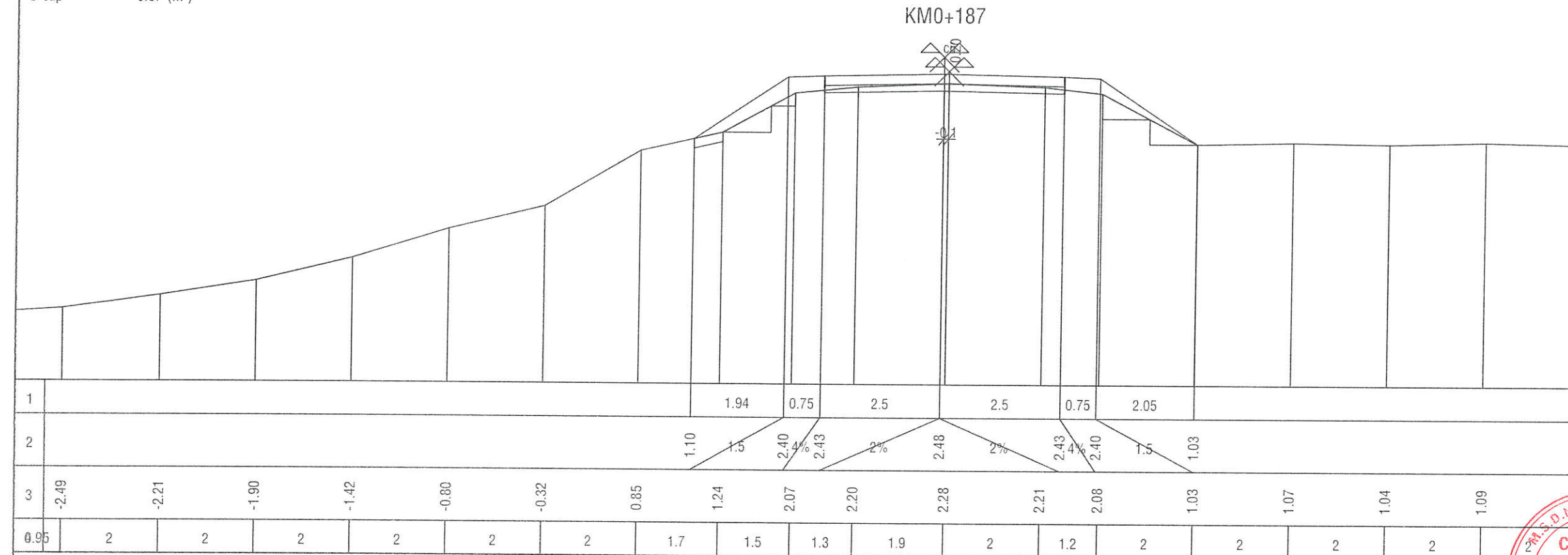

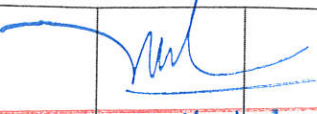
ĐÃ THẨM TRA
 Theo văn bản thẩm tra số: 24/TT-TGT
 Ngày: 02 tháng 01 năm 2026
 Chủ trì thẩm tra

Phạm Tuấn Anh



Nền (Đào/Đắp) 0.00-0.00 (m²)
 MR (Đào/Đắp) 0.00-0.00 (m²)
 Lê (Đào/Đắp) 0.00-1.23 (m²)
 W vldm 1.00-0.75 (m²)
 W vlmr 0.00-0.00-0.00 (m²)
 S vết 0.02 (m²)
 S cấp 0.92 (m²)

CÔNG TRÌNH: ĐƯỜNG KÊNH XÁNG T2
(BỜ BÁC)

ĐỊA ĐIỂM XD: XÃ BÌNH ĐỨC, TỈNH
TÂY NINH

CHỦ ĐẦU TƯ
PHÒNG KINH TẾ XÃ BÌNH ĐỨC

ĐƠN VỊ THIẾT KẾ:



CÔNG TY
TNHH TƯ VẤN
XÂY DỰNG
LÂM MAI

ĐC: 340-TL832-ẤP 1 NHỰT CHÁNH-BÌNH ĐỨC-TÂY NINH
ĐTDD: 096 1368 138 - 093 1368 138
Email: ctylammai@gmail.com

BẢN VẼ THI CÔNG

GIÁM ĐỐC:



KS. LÂM TRƯỜNG VŨ

CHỦ TRÌ - THIẾT KẾ:

[Handwritten signature]

KS. HUỖNH ĐỨC

CHỦ TRÌ KHẢO SÁT - THỂ HIỆN:

[Handwritten signature]

KS. NGUYỄN VĂN HOANG

TÊN BẢN VẼ:

MẶT CẮT NGANG

BẢN VẼ SỐ:

HOÀN THÀNH: SỐ: /LM
NGÀY THÁNG NĂM 2025

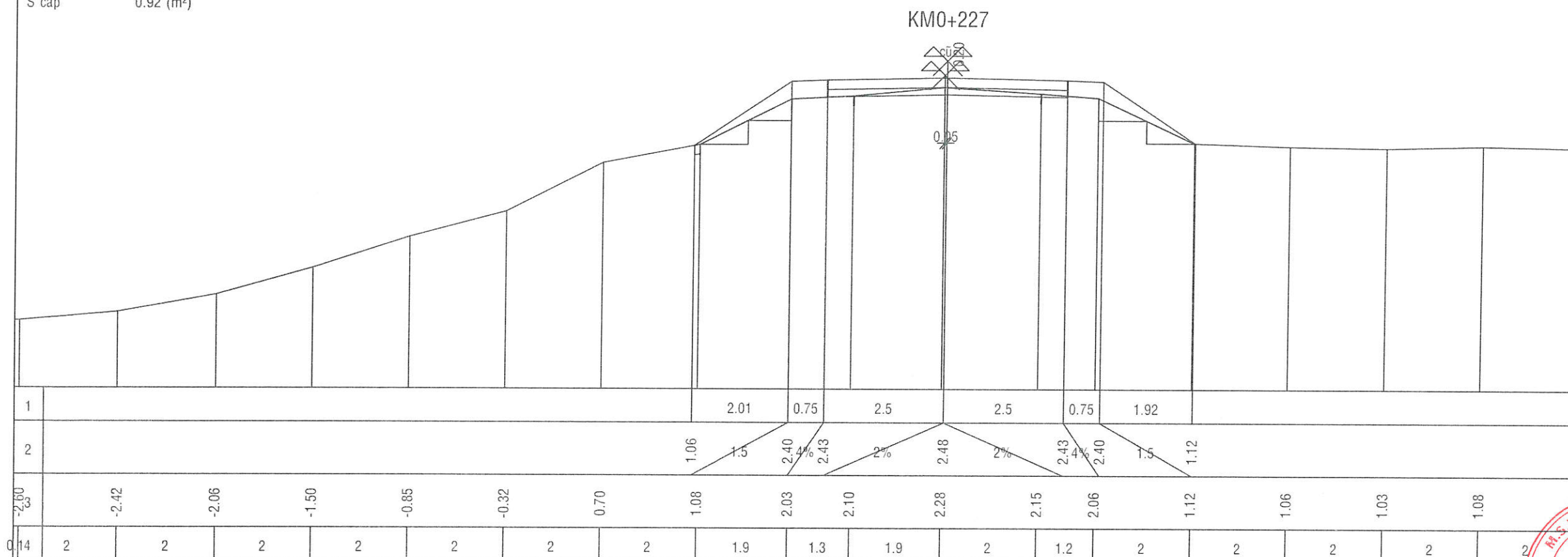

Nền (Đào/Đắp) 0.00-0.00 (m²)
 MR (Đào/Đắp) 0.00-0.00 (m²)
 Lê (Đào/Đắp) 0.00-0.85 (m²)
 W vldm 1.00-0.75 (m²)
 W vlmr 0.00-0.00-0.00 (m²)
 S vết 0.00 (m²)
 S cấp 0.81 (m²)

KM0+247

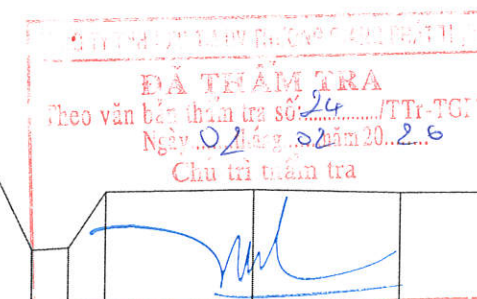

[Handwritten signature]
Phạm Tuấn Anh

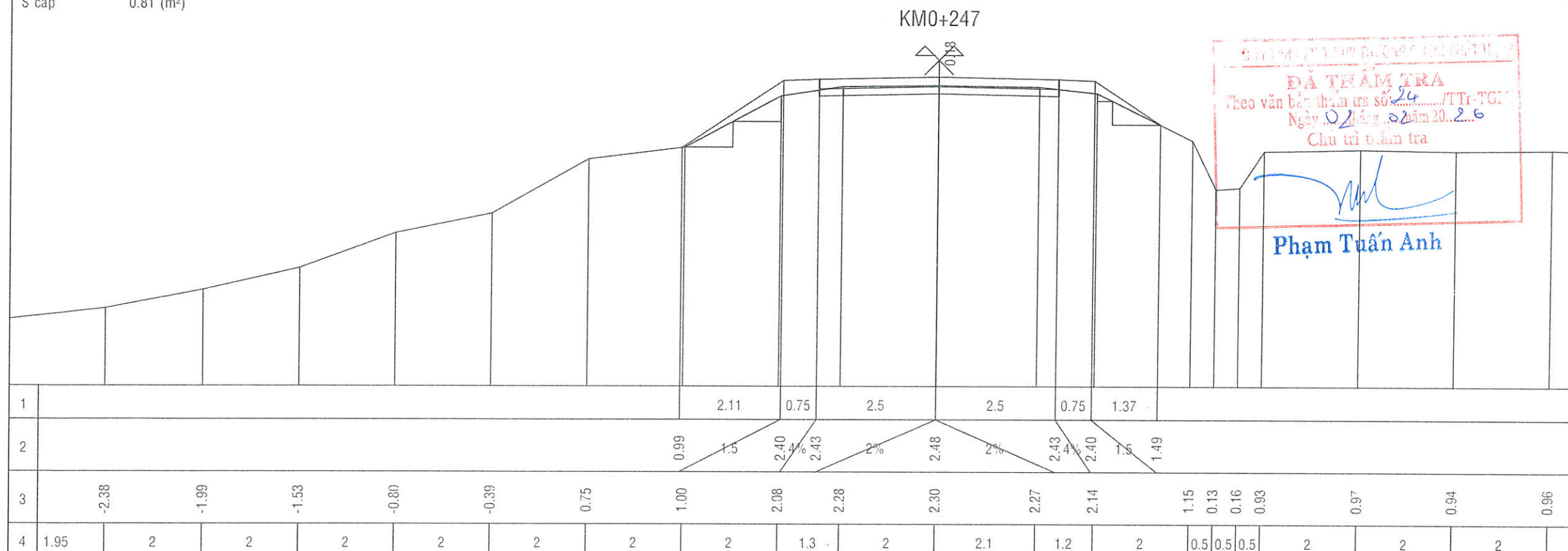

Nền (Đào/Đắp) 0.02-0.00 (m²)
 MR (Đào/Đắp) 0.00-0.00 (m²)
 Lê (Đào/Đắp) 0.00-0.75 (m²)
 W vlmđ 1.00-0.75 (m²)
 W vlmr 0.00-0.00-0.00 (m²)
 S vét 0.00 (m²)
 S cấp 0.65 (m²)

CÔNG TRÌNH: ĐƯỜNG KÊNH XÁNG T2
(BỜ BẠC)

ĐỊA ĐIỂM XD: XÃ BÌNH ĐỨC, TỈNH
TÂY NINH

CHỦ ĐẦU TƯ
PHÒNG KINH TẾ XÃ BÌNH ĐỨC

ĐƠN VỊ THIẾT KẾ:



CÔNG TY
TNHH TƯ VẤN
XÂY DỰNG
LÂM MAI

DC: 340-TL832-ẤP 1 NHỰT CHÁNH-BÌNH ĐỨC-TÂY NINH
 DTDD: 096 1368 138 - 093 1368 138
 Email: ctylammai@gmail.com

BẢN VẼ THI CÔNG



GIÁM ĐỐC:

KS. LÂM TRƯỜNG VŨ

CHỦ TRÌ - THIẾT KẾ:

[Handwritten signature]

KS. HUỖNH ĐỨC

CHỦ TRÌ KHẢO SÁT - THỂ HIỆN:

[Handwritten signature]

KS. NGUYỄN VĂN HOANG

TÊN BẢN VẼ:

MẶT CẮT NGANG

BẢN VẼ SỐ:

HOÀN THÀNH: NGÀY / THÁNG / NĂM 2025

KM0+267

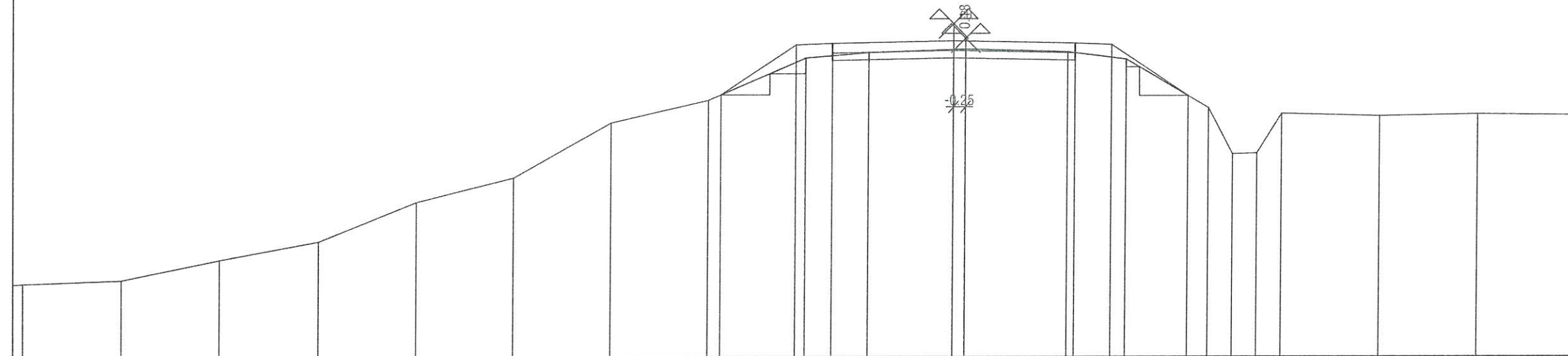

1									1.54	0.75	2.5	2.5	0.75	1.58						
2									1.37	1.5	2.40	2.43	2%	2.48	2%	2.43	2.40	1.5	1.35	
	-2.49	-2.42	-2.01	-1.64	-0.83	-0.33	0.80	1.26	2.13	2.24	2.31	2.25	2.10	1.10	0.15	0.17	0.98	0.93	0.97	0.95
	2	2	2	2	2	2	2	2	2	1.3	2	2.1	1.2	1.7	0.5	0.5	0.5	2	2	2

KM0+287

ĐÃ THẨM TRA
 Theo văn bản thẩm tra số: 24 /TT-Tr-TGT
 Ngày: 02/08/2025 năm 2025
 Chủ trì thẩm tra
[Handwritten signature]
 Phạm Tuấn Anh

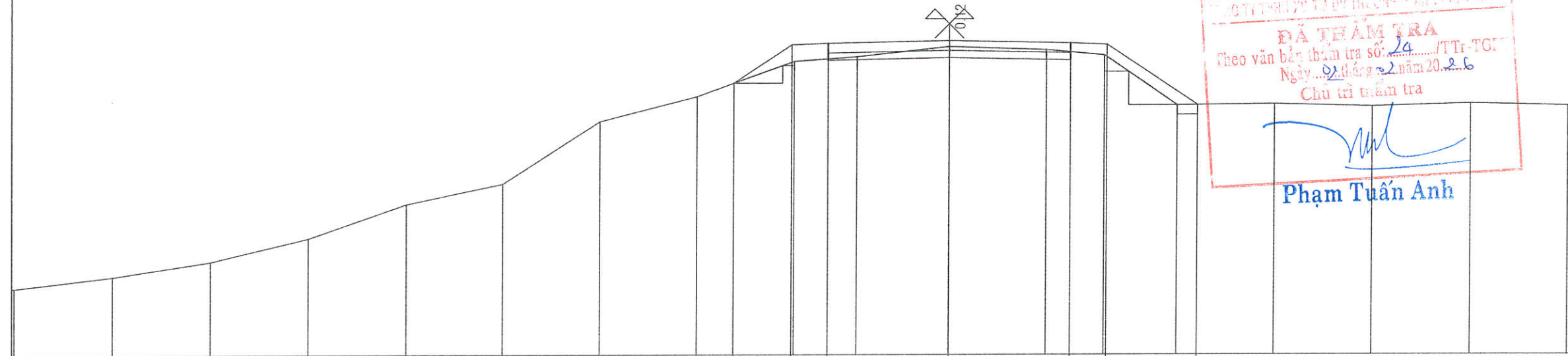

1									1.19	0.75	2.5	2.5	0.75	1.87					
2									1.61	1.5	2.40	2.43	2%	2.48	2%	2.43	2.40	1.5	1.15
	-2.01	-2.38	-2.07	-1.59	-0.89	-0.47	0.82	1.33	2.06	2.15	2.36	2.29	2.18	1.15	1.17	1.12	1.18	1.13	1.13
	2	2	2	2	2	2	2	2	2	1.3	1.9	2	1.2	1.5	2	2	2	2	2

Nền (Đào/Đắp) 0.00-0.00 (m²)
 MR (Đào/Đắp) 0.00-0.00 (m²)
 Lề (Đào/Đắp) 0.00-1.25 (m²)
 W vlmđ 1.00-0.75 (m²)
 W vlmr 0.00-0.00-0.00 (m²)
 S vết 0.10 (m²)
 S cấp 0.57 (m²)

CÔNG TRÌNH: ĐƯỜNG KÊNH XÁNG T2
(BỜ BÁC)

ĐỊA ĐIỂM XD: XÃ BÌNH ĐỨC, TỈNH
TÂY NINH

CHỦ ĐẦU TƯ
PHÒNG KINH TẾ XÃ BÌNH ĐỨC

ĐƠN VỊ THIẾT KẾ:

**CÔNG TY
 TNHH TƯ VẤN
 XÂY DỰNG
 LÂM MAI**

ĐC: 340-TL832-ẤP 1 NHỰT CHÁNH-BÌNH ĐỨC-TÂY NINH
 ĐTDĐ: 096 1368 138 - 093 1368 138
 Email: ctylammai@gmail.com

BẢN VẼ THI CÔNG

GIÁM ĐỐC:



KS. LÂM TRƯỜNG VŨ

CHỦ TRÌ - THIẾT KẾ:

[Handwritten signature]

KS. HUỖNH ĐỨC

CHỦ TRÌ KHẢO SÁT - THỂ HIỆN:

[Handwritten signature]

KS. NGUYỄN VĂN HOANG

TÊN BẢN VẼ:

MẶT CẮT NGANG

BẢN VẼ SỐ:

HOÀN THÀNH: SỐ: /LM
 NGÀY THÁNG NĂM 2025

KM0+307

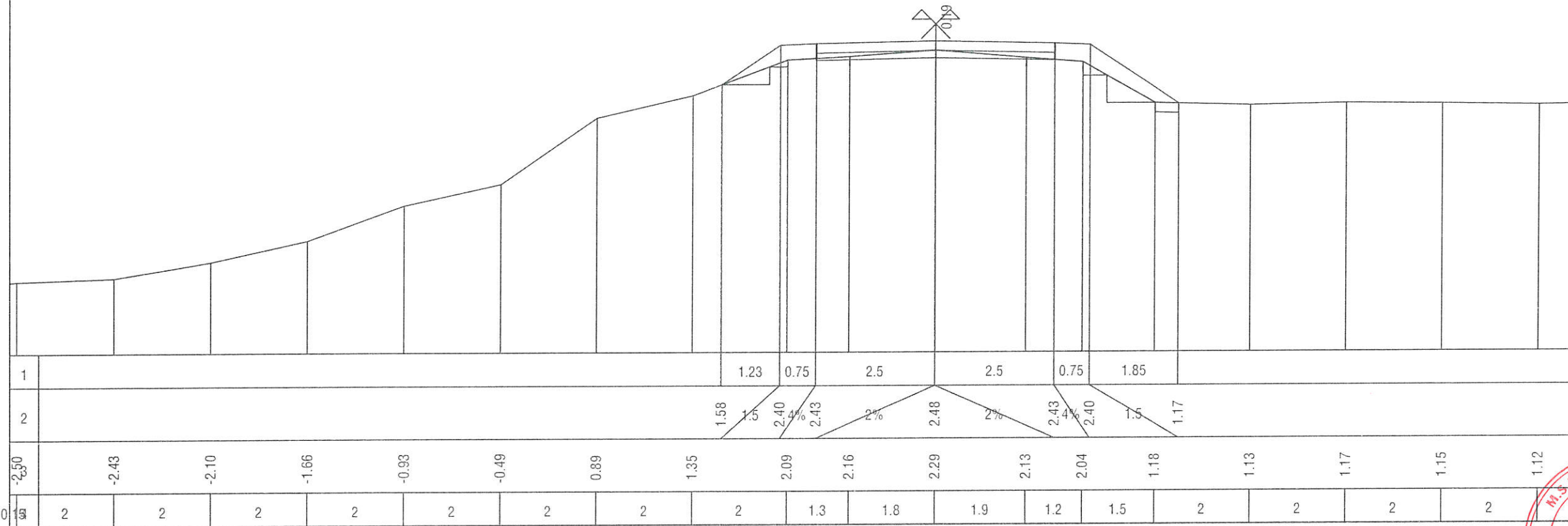

Nền (Đào/Đắp) 0.00-0.00 (m²)
 MR (Đào/Đắp) 0.00-0.00 (m²)
 Lề (Đào/Đắp) 0.00-1.55 (m²)
 W vlmđ 1.00-0.75 (m²)
 W vlmr 0.00-0.00-0.00 (m²)
 S vết 0.12 (m²)
 S cấp 0.71 (m²)

KM0+327

ĐÃ THẨM TRA
 Theo văn bản thẩm tra số 34/TTr-TGT
 Ngày 02/08/2026
 Chủ trì thẩm tra

[Handwritten signature]
Phạm Tuấn Anh

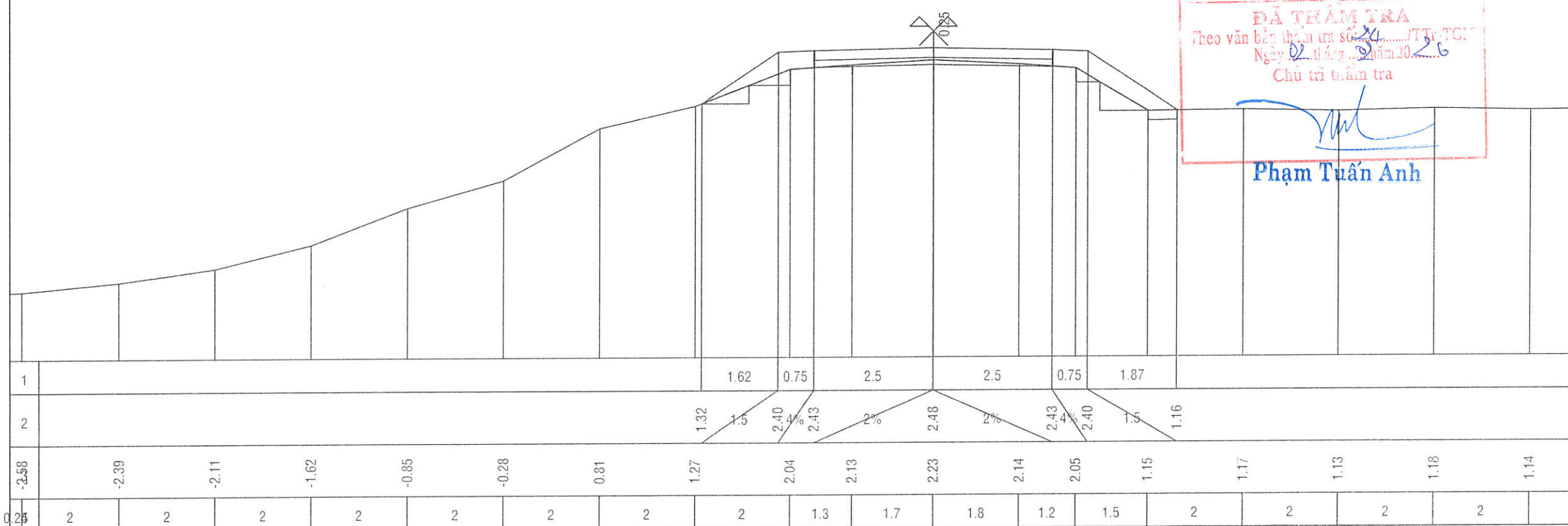

Nền (Đào/Đắp) 0.00-0.00 (m²)
MR (Đào/Đắp) 0.00-0.00 (m²)
Lề (Đào/Đắp) 0.00-1.23 (m²)
W vlmđ 1.00-0.75 (m²)
W vlmr 0.00-0.00-0.00 (m²)
S vét 0.12 (m²)
S cấp 0.87 (m²)

CÔNG TRÌNH: ĐƯỜNG KÊNH XÁNG T2
(BỜ BÁC)

ĐỊA ĐIỂM XD: XÃ BÌNH ĐỨC, TỈNH
TÂY NINH

CHỦ ĐẦU TƯ
PHÒNG KINH TẾ XÃ BÌNH ĐỨC

ĐƠN VỊ THIẾT KẾ:



CÔNG TY
TNHH TƯ VẤN
XÂY DỰNG
LÂM MAI

DC: 340-TL832-ẤP 1 NHỰT CHÁNH-BÌNH ĐỨC-TÂY NINH
ĐTDD: 096 1368 138 - 093 1368 138
Email: ctylammai@gmail.com

BẢN VẼ THI CÔNG

GIÁM ĐỐC:

KS. LÂM TRƯỜNG VŨ

CHỦ TRÌ - THIẾT KẾ:

KS. HUỖNH ĐỨC

CHỦ TRÌ KHẢO SÁT - THỂ HIỆN:

KS. NGUYỄN VĂN HOÀNG

TÊN BẢN VẼ:

MẶT CẮT NGANG

BẢN VẼ SỐ:

HOÀN THÀNH: SỐ: /LM
NGÀY THÁNG NĂM 2025

KM0+347

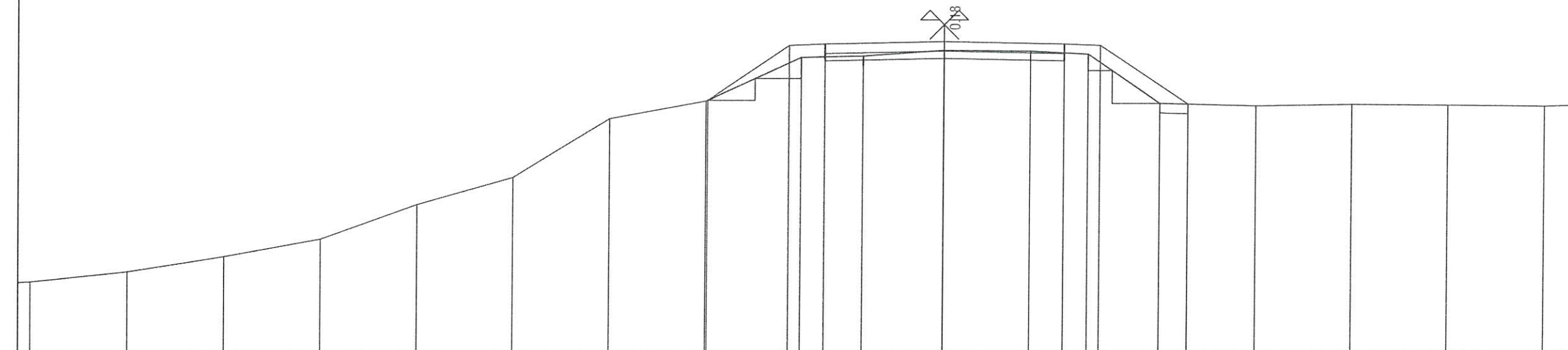

1									1.72	0.75	2.5	2.5	0.75	1.84					
2									1.25	1.5	2.40	2.43	2%	2.48	2%	2.43	2.40	1.5	1.18

-2.52	-2.31	-2.00	-1.64	-0.92	-0.35	0.87	1.24	2.15	2.18	2.30	2.28	2.22	1.19	1.14	1.17	1.15	1.13		
0.25	2	2	2	2	2	2	2	2	1.3	1.7	1.8	1.2	1.5	2	2	2	2		

Nền (Đào/Đắp) 0.00-0.00 (m²)
MR (Đào/Đắp) 0.00-0.00 (m²)
Lề (Đào/Đắp) 0.00-1.56 (m²)
W vlmđ 1.00-0.75 (m²)
W vlmr 0.00-0.00-0.00 (m²)
S vét 0.12 (m²)
S cấp 0.38 (m²)

KM0+367

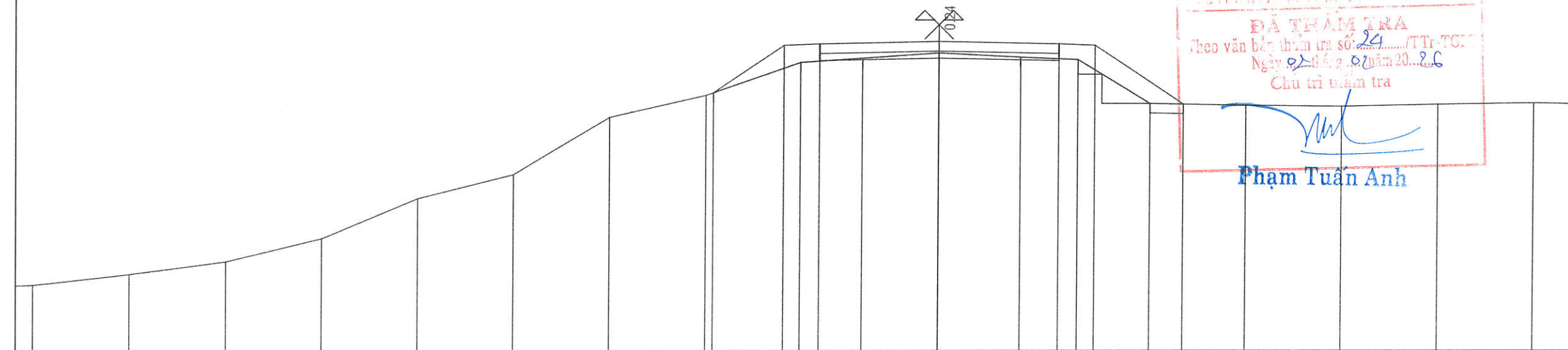

1									1.49	0.75	2.5	2.5	0.75	1.85					
2									1.40	1.5	2.40	2.43	2%	2.48	2%	2.43	2.40	1.5	1.17

-2.61	-2.39	-2.13	-1.65	-0.81	-0.31	0.89	1.35	2.04	2.13	2.24	2.15	2.10	1.18	1.14	1.12	1.16	1.19		
0.35	2	2	2	2	2	2	2	2	1.3	1.6	1.7	1.2	1.5	2	2	2	2		

Nền (Đào/Đắp) 0.00-0.02 (m²)
 MR (Đào/Đắp) 0.00-0.00 (m²)
 Lề (Đào/Đắp) 0.00-1.50 (m²)
 W vlmđ 1.00-0.75 (m²)
 W vlmr 0.00-0.00-0.00 (m²)
 S vét 0.10 (m²)
 S cấp 0.37 (m²)

CÔNG TRÌNH: ĐƯỜNG KÊNH XÁNG T2
(BỜ BÁC)

ĐỊA ĐIỂM XD: XÃ BÌNH ĐỨC, TỈNH
TÂY NINH

CHỦ ĐẦU TƯ
PHÒNG KINH TẾ XÃ BÌNH ĐỨC

ĐƠN VỊ THIẾT KẾ:



CÔNG TY
TNHH TƯ VẤN
XÂY DỰNG
LÂM MAI

DC: 340-TL832-ẤP 1 NHỰT CHÁNH-BÌNH ĐỨC-TÂY NINH
 DTDD: 096 1368 138 - 093 1368 138
 Email: ctylammai@gmail.com

BẢN VẼ THI CÔNG

GIÁM ĐỐC:

KS. LÂM TRƯỜNG VŨ

CHỦ TRÌ - THIẾT KẾ:

KS. HUỖNH ĐỨC

CHỦ TRÌ KHẢO SÁT - THỂ HIỆN:

KS. NGUYỄN VĂN HOÀNG

TÊN BẢN VẼ:

MẶT CẮT NGANG

BẢN VẼ SỐ:

HOÀN THÀNH: SỐ: /LM
 NGÀY THÁNG NĂM 2025

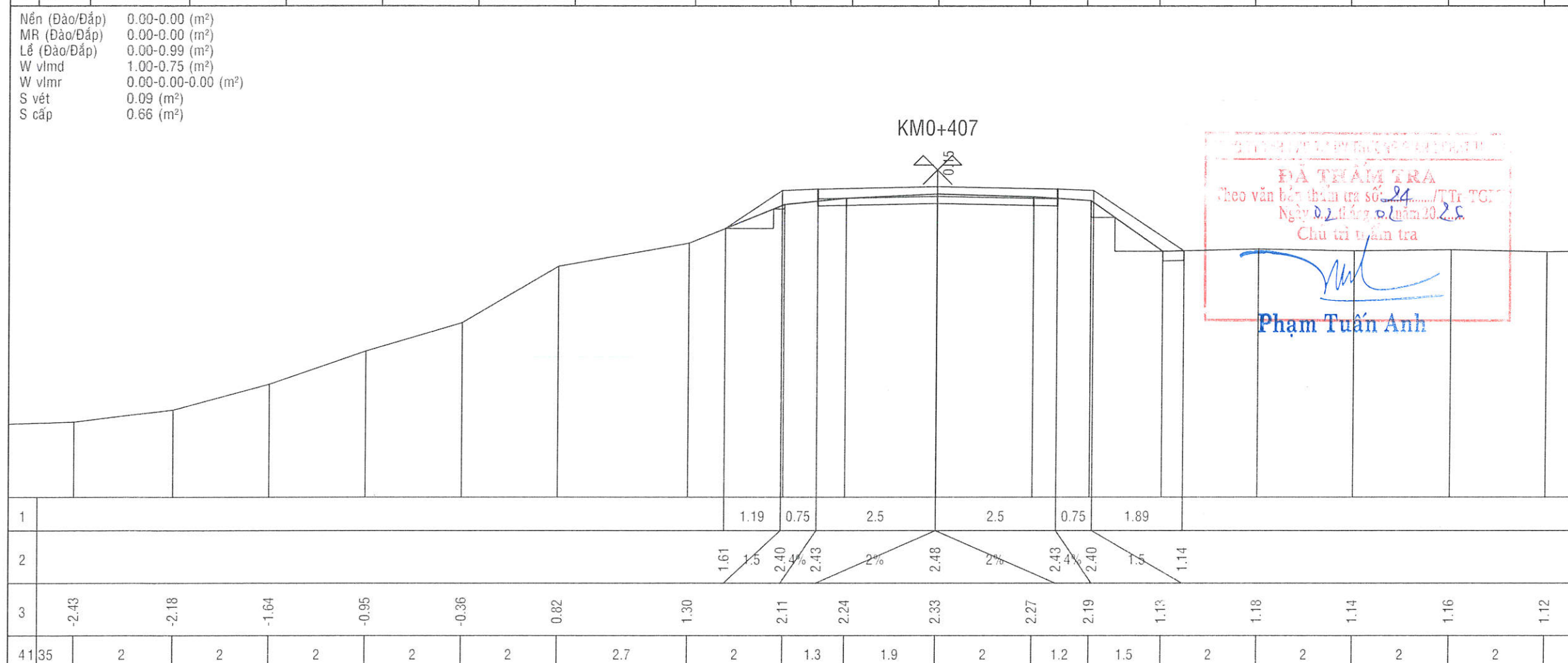
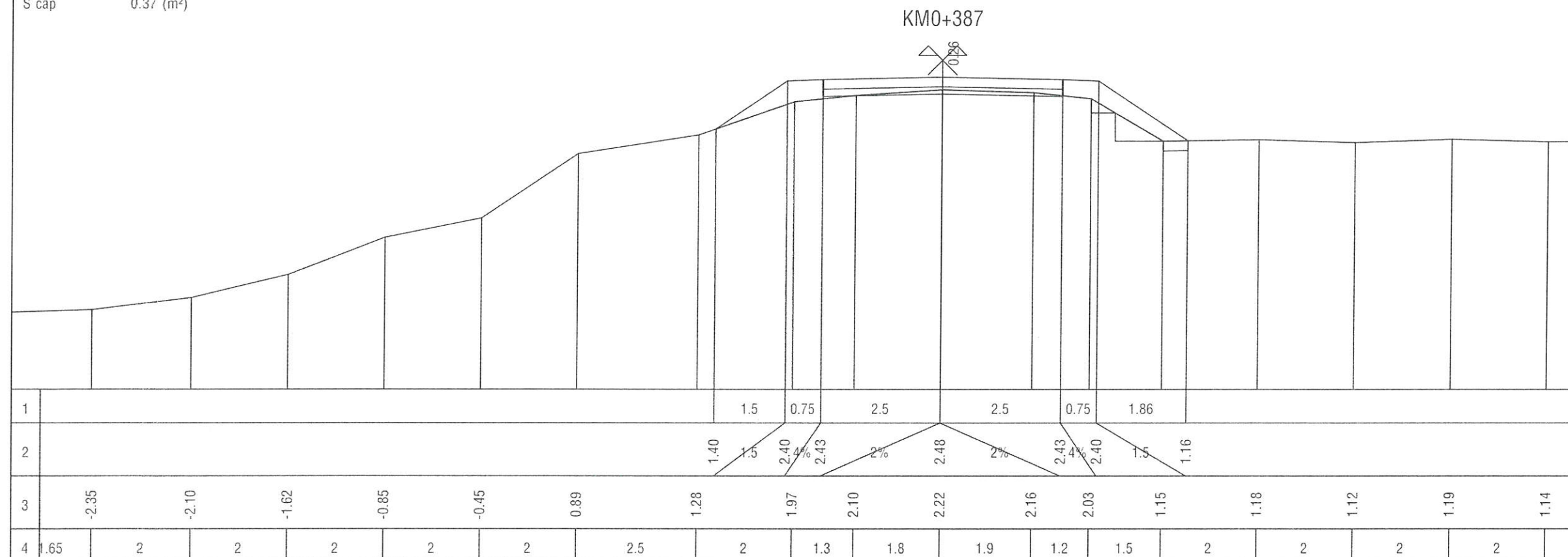

ĐÃ THẨM TRA
 Theo văn bản thẩm tra số 24/TTr-TGT
 Ngày 02 tháng 02 năm 2025
 Chủ trì thẩm tra
 Phạm Tuấn Anh

Nền (Đào/Đắp) 0.13-0.00 (m²)
 MR (Đào/Đắp) 0.00-0.00 (m²)
 Lê (Đào/Đắp) 0.01-0.54 (m²)
 W vlmđ 1.00-0.75 (m²)
 W vlmr 0.00-0.00-0.00 (m²)
 S vét 0.00 (m²)
 S cấp 0.71 (m²)
 S gia cố lế 0.00 (m²)

CÔNG TRÌNH: ĐƯỜNG KÊNH XÁNG T2
(BỜ BẠC)

ĐỊA ĐIỂM XD: XÃ BÌNH ĐỨC, TỈNH
TÂY NINH

CHỦ ĐẦU TƯ
PHÒNG KINH TẾ XÃ BÌNH ĐỨC

ĐƠN VỊ THIẾT KẾ:



CÔNG TY
TNHH TƯ VẤN
XÂY DỰNG
LÂM MAI

DC: 340-TL832-ẤP 1 NHỰT CHÁNH-BÌNH ĐỨC-TÂY NINH
 ĐTDD: 096 1368 138 - 093 1368 138
 Email: ctylammai@gmail.com

BẢN VẼ THI CÔNG

GIÁM ĐỐC:

KS. LÂM TRƯỜNG VŨ

CHỦ TRÌ - THIẾT KẾ:

KS. HUỖNH ĐỨC

CHỦ TRÌ KHẢO SÁT - THỂ HIỆN:

KS. NGUYỄN VĂN HOANG

TÊN BẢN VẼ:

MẶT CẮT NGANG

BẢN VẼ SỐ:

HOÀN THÀNH: SỐ: /LM
NGÀY THÁNG NĂM 2025

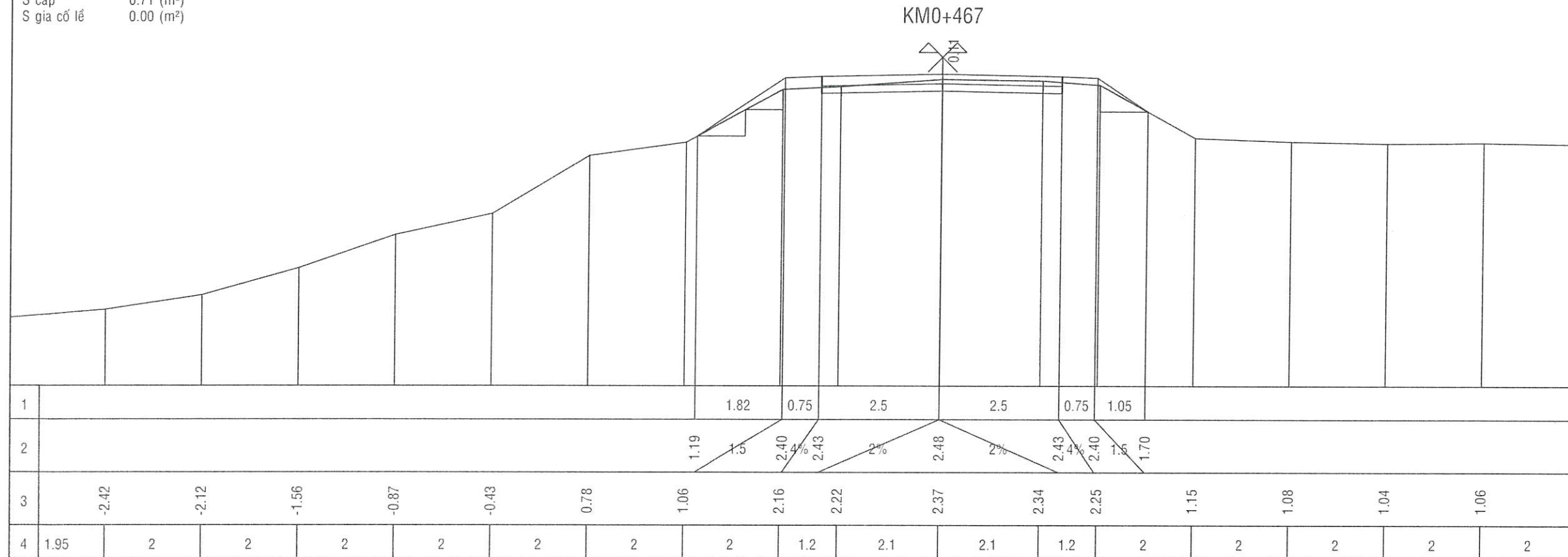

Nền (Đào/Đắp) 0.00-0.00 (m²)
 MR (Đào/Đắp) 0.00-0.00 (m²)
 Lê (Đào/Đắp) 0.00-0.93 (m²)
 W vlmđ 1.00-0.75 (m²)
 W vlmr 0.00-0.00-0.00 (m²)
 S vét 0.04 (m²)
 S cấp 0.74 (m²)

KMO+487

ĐÃ TRÁM TRÁ
 Theo văn bản thẩm tra số.../TT-TGT
 Ngày...02 tháng 02 năm 20...26
 Chủ trì thẩm tra

Phạm Tuấn Anh

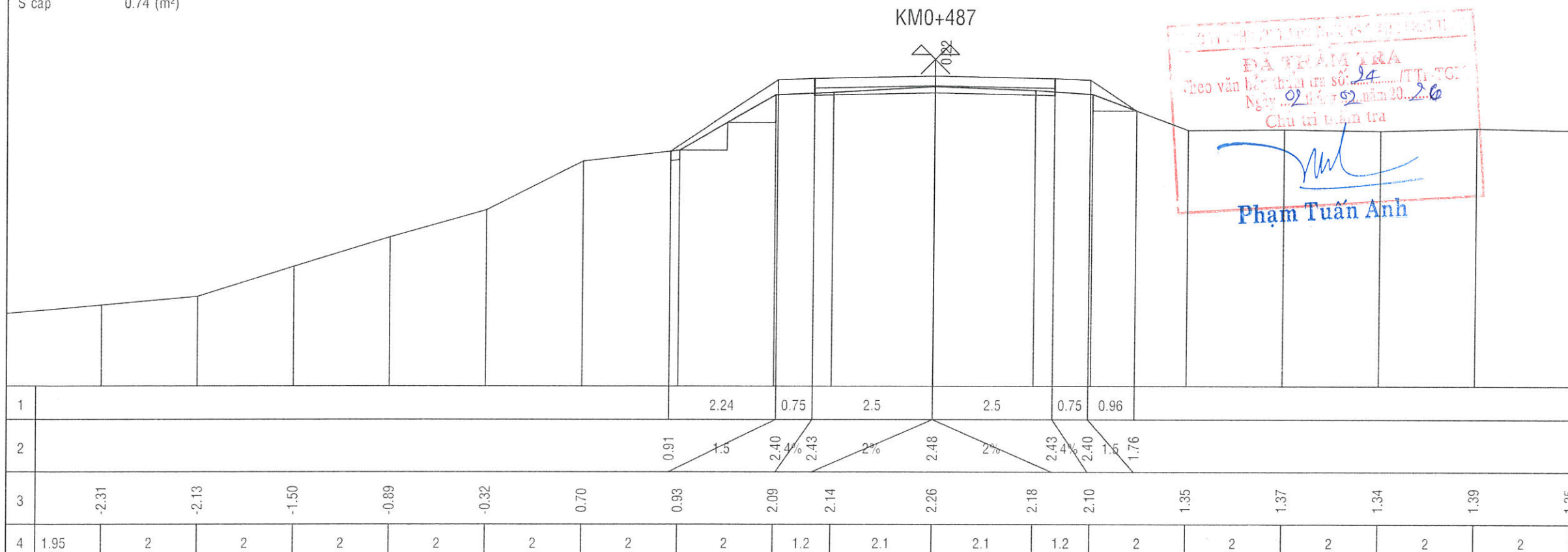

Nền (Đào/Đắp)	0.00-0.00 (m ²)
MR (Đào/Đắp)	0.00-0.00 (m ²)
Lê (Đào/Đắp)	0.01-1.20 (m ²)
W vlmđ	1.00-0.75 (m ²)
W vlmr	0.00-0.00-0.00 (m ²)
S vét	0.22 (m ²)
S cấp	1.27 (m ²)

CÔNG TRÌNH: ĐƯỜNG KÊNH XÁNG T2 (BỜ BẮC)

ĐỊA ĐIỂM XD: XÃ BÌNH ĐỨC, TỈNH TÂY NINH

CHỦ ĐẦU TƯ
PHÒNG KINH TẾ XÃ BÌNH ĐỨC

ĐƠN VỊ THIẾT KẾ:



CÔNG TY
TNHH TƯ VẤN
XÂY DỰNG
LÂM MAI

DC: 340-TL832-ẤP 1 NHỰT CHÁNH-BÌNH ĐỨC-TÂY NINH
ĐTDD: 096 1368 138 - 093 1368 138
Email: ctylammai@gmail.com

BẢN VẼ THI CÔNG



GIÁM ĐỐC:

KS. LÂM TRƯỜNG VŨ

CHỦ TRÌ - THIẾT KẾ:

[Handwritten signature]

KS. HUỖNH ĐỨC

CHỦ TRÌ KHẢO SÁT - THỂ HIỆN:

[Handwritten signature]

KS. NGUYỄN VĂN HOANG

TÊN BẢN VẼ:

MẶT CẮT NGANG

BẢN VẼ SỐ:

HOÀN THÀNH: SỐ: /LM
NGÀY THÁNG NĂM 2025

KM0+507

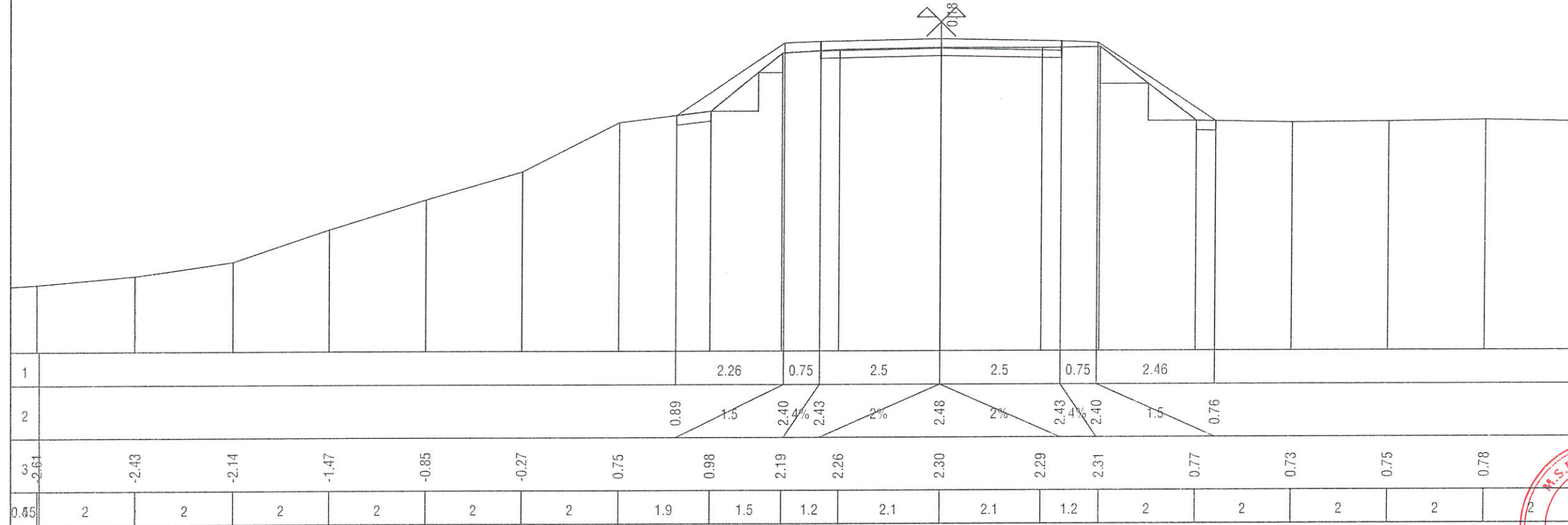

KM0+529

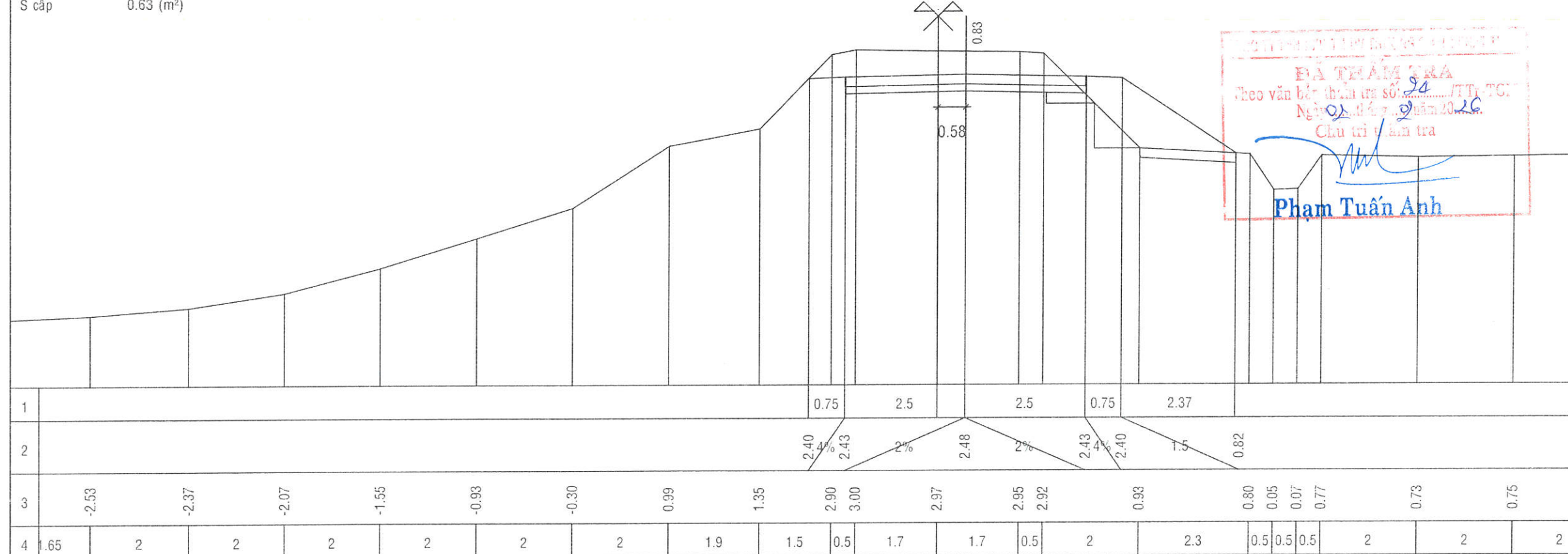
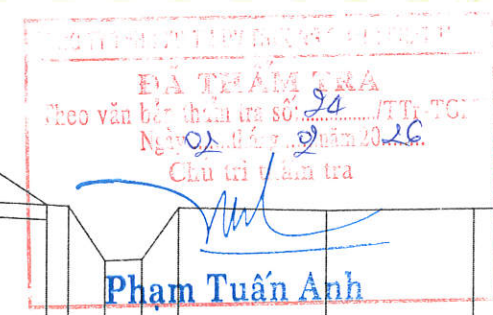

Nền (Đào/Đắp) 3.67-0.00 (m²)
 MR (Đào/Đắp) 0.00-0.00 (m²)
 Lề (Đào/Đắp) 0.15-1.71 (m²)
 W vldm 1.00-0.75 (m²)
 W vlmr 0.00-0.00-0.00 (m²)
 S vét 0.30 (m²)
 S cấp 0.71 (m²)

KM0+545

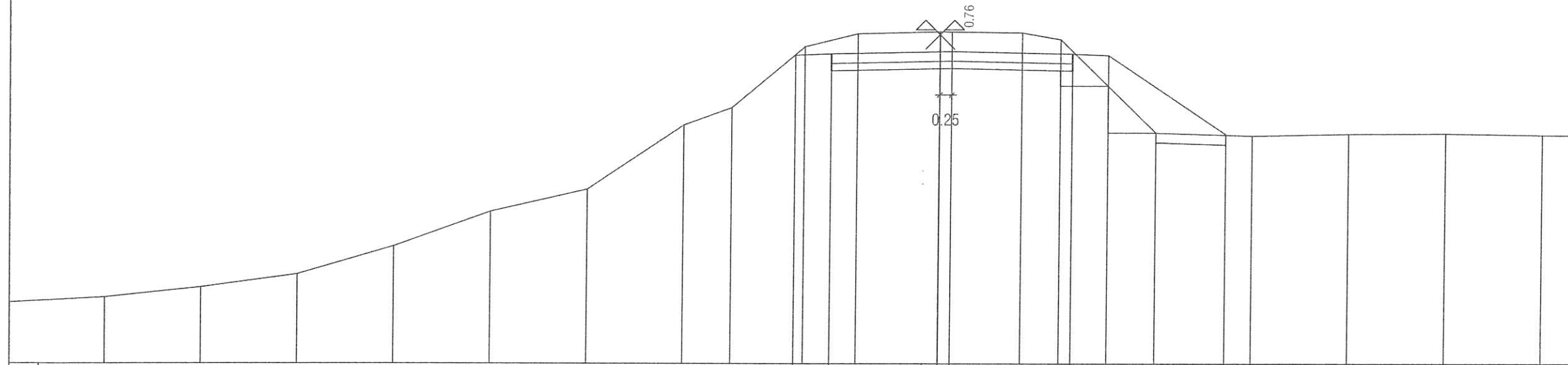

1										0.75	2.5	2.5	0.75	2.46					
2										2.40	2.43	2%	2.48	2%	2.43	2.40	1.5	0.76	
3	-2.63	-2.42	-2.15	-1.57	-0.85	-0.39	0.95	1.31	2.58	2.85	2.89	2.87	2.73	0.79	0.73	0.77	0.78	0.75	
4	1.95	2	2	2	2	2	2	1	1.5	1.1	1.7	1.7	0.8	2	2	2	2	2	

Nền (Đào/Đắp) 0.00-0.00 (m²)
 MR (Đào/Đắp) 0.00-0.00 (m²)
 Lề (Đào/Đắp) 0.00-2.15 (m²)
 W vldm 1.00-0.75 (m²)
 W vlmr 0.00-0.00-0.00 (m²)
 S vét 0.31 (m²)
 S cấp 0.99 (m²)

KM0+567

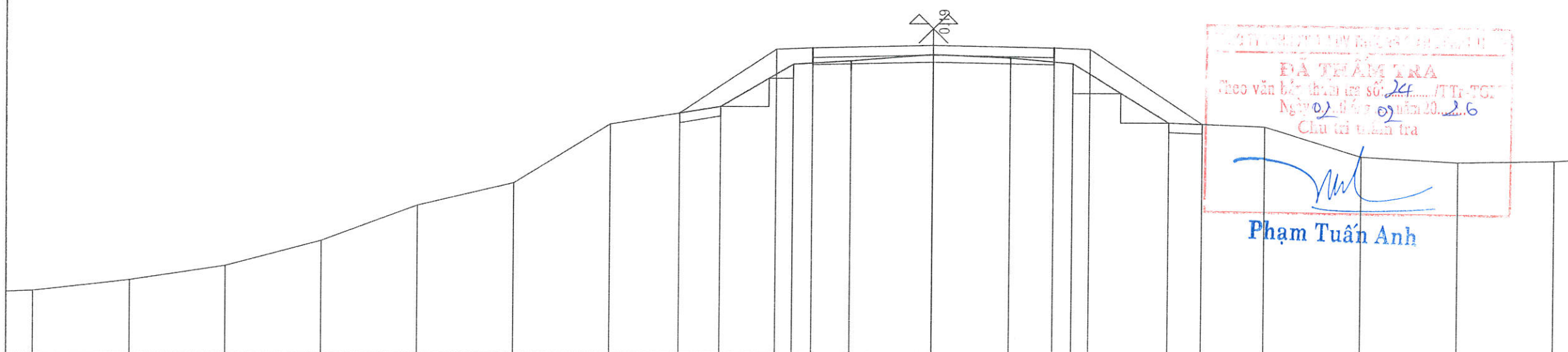

ĐIỂM KIỂM TRA
 Theo văn bản thẩm tra số: 24/TT-TGT
 Ngày 02/08/2024 năm 2024
 Chủ trì thẩm tra
 Phạm Tuấn Anh

CÔNG TRÌNH: ĐƯỜNG KÊNH XÁNG T2 (BỜ BẮC)

ĐỊA ĐIỂM XD: XÃ BÌNH ĐỨC, TỈNH TÂY NINH

CHỦ ĐẦU TƯ
 PHÒNG KINH TẾ XÃ BÌNH ĐỨC

ĐƠN VỊ THIẾT KẾ:
CÔNG TY TNHH TƯ VẤN XÂY DỰNG LÂM MAI

DC: 340-TL832-ẤP 1 NHỰT CHÁNH-BÌNH ĐỨC-TÂY NINH
 DTDD: 096 1368 138 - 093 1368 138
 Email: ctylammai@gmail.com

BẢN VẼ THI CÔNG

GIÁM ĐỐC:
CÔNG TY TNHH TƯ VẤN XÂY DỰNG LÂM MAI
 TỈNH TÂY NINH
 K.S. LÂM TRƯỜNG VŨ

CHỦ TRÌ - THIẾT KẾ:

[Signature]

K.S. HUỲNH ĐỨC

CHỦ TRÌ KHẢO SÁT - THỂ HIỆN:

[Signature]

K.S. NGUYỄN VĂN HOANG

TÊN BẢN VẼ:

MẶT CẮT NGANG

BẢN VẼ SỐ:

HOÀN THÀNH: SỐ: /LM
 NGÀY THÁNG NĂM 2025

1										2.01	0.75	2.5	2.5	0.75	2.35					
2										1.06	1.5	2.40	2.43	2%	2.48	2%	2.43	2.40	1.5	0.83
3	-2.64	-2.42	-2.13	-1.61	-0.87	-0.40	0.83	1.20	2.09	2.16	2.29	2.22	2.10	0.86	0.78	0.15	0.03	0.06		
0.55	2	2	2	2	2	2	2	2.3	1.5	1.2	1.7	1.6	1.3	2	2	2	2	2		

Nền (Đào/Đắp) 0.00-0.00 (m²)
 MR (Đào/Đắp) 0.00-0.00 (m²)
 Lê (Đào/Đắp) 0.00-1.91 (m²)
 W vòm d 1.00-0.75 (m²)
 W vòm r 0.00-0.00-0.00 (m²)
 S vết 0.24 (m²)
 S cấp 1.02 (m²)

CÔNG TRÌNH: ĐƯỜNG KÊNH XÁNG T2
(BỜ BÁC)

ĐỊA ĐIỂM XD: XÃ BÌNH ĐỨC, TỈNH
TÂY NINH

CHỦ ĐẦU TƯ
PHÒNG KINH TẾ XÃ BÌNH ĐỨC

ĐƠN VỊ THIẾT KẾ:



CÔNG TY
TNHH TƯ VẤN
XÂY DỰNG
LÂM MAI

DC: 340-TL832-ẤP 1 NHỰT CHÁNH-BÌNH ĐỨC-TÂY NINH
 ĐTDĐ: 096 1368 138 - 093 1368 138
 Email: ctylammai@gmail.com

BẢN VẼ THI CÔNG

GIÁM ĐỐC:



KS. LÂM TRƯỜNG VŨ

CHỦ TRÌ - THIẾT KẾ:

[Handwritten signature]

KS. HUỖNH ĐỨC

CHỦ TRÌ KHẢO SÁT - THỂ HIỆN:

[Handwritten signature]

KS. NGUYỄN VĂN HOANG

TÊN BẢN VẼ:

MẶT CẮT NGANG

BẢN VẼ SỐ:

HOÀN THÀNH: SỐ: /LM
NGÀY THÁNG NĂM 2025

KM0+587

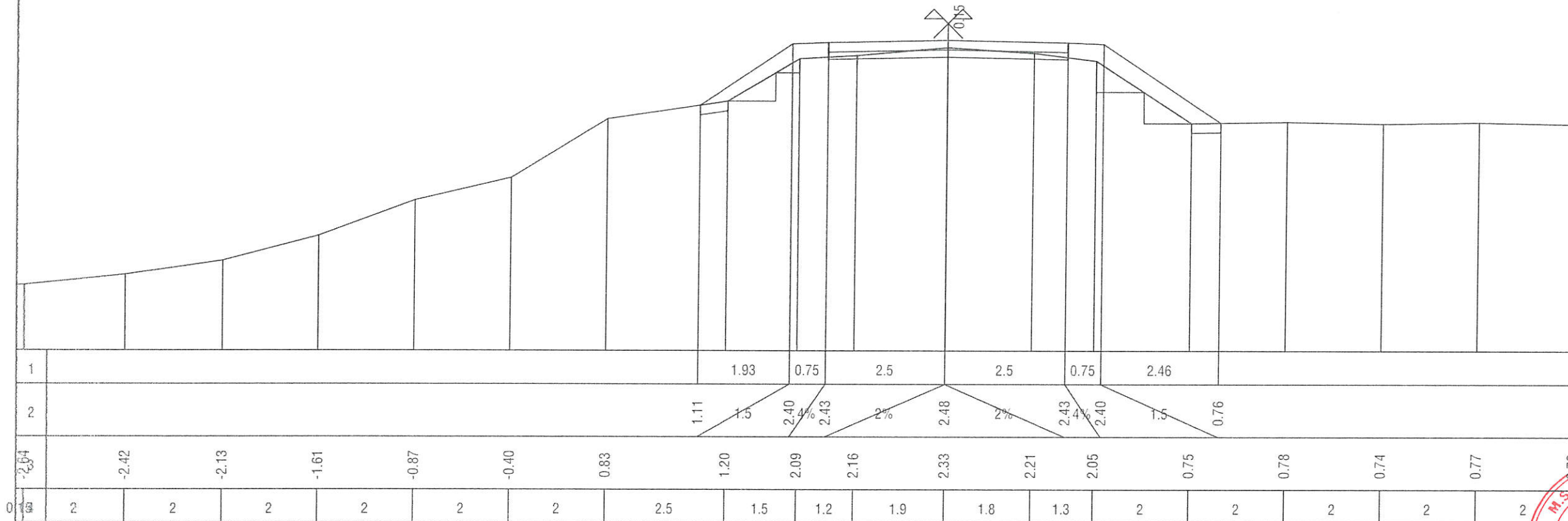

KM0+607

ĐÃ THẨM TRA
 Theo văn bản thẩm tra số: 24 /TT-TGT
 Ngày 02/07/2025
 Chủ trì thẩm tra
[Handwritten signature]
 Phạm Tuấn Anh

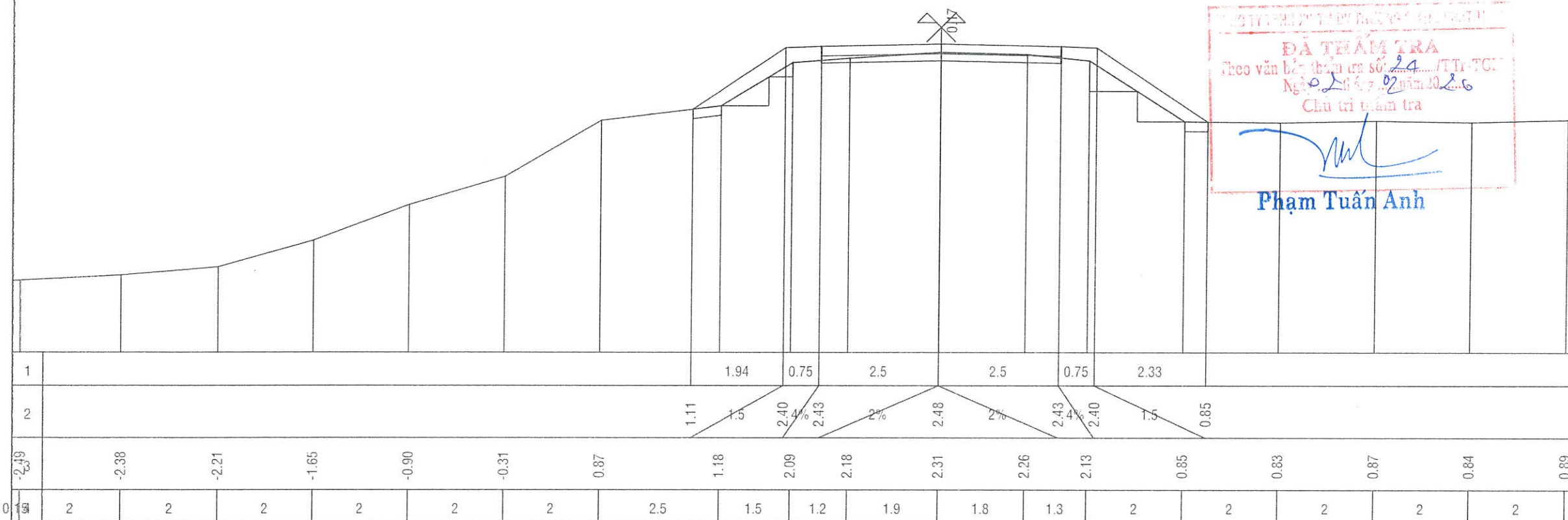

Nền (Đào/Đắp) 0.02-0.00 (m²)
 MR (Đào/Đắp) 0.00-0.00 (m²)
 Lề (Đào/Đắp) 0.00-1.64 (m²)
 W vlmđ 1.00-0.75 (m²)
 W vlmr 0.00-0.00-0.00 (m²)
 S vét 0.18 (m²)
 S cấp 0.91 (m²)

CÔNG TRÌNH: ĐƯỜNG KÉNҺ XÁNG T2
(BỜ BÁC)

ĐỊA ĐIỂM XD: XÃ BÌNH ĐỨC, TỈNH
TÂY NINH

CHỦ ĐẦU TƯ
PHÒNG KINH TẾ XÃ BÌNH ĐỨC

ĐƠN VỊ THIẾT KẾ:



CÔNG TY
TNHH TƯ VẤN
XÂY DỰNG
LÂM MAI

DC: 340-TL832-ẤP 1 NHỰT CHÁNH-BÌNH ĐỨC-TÂY NINH
 DTDD: 096 1368 132 - 093 1368 138
 Email: ctylammai@gmail.com

BẢN VẼ THI CÔNG

GIÁM ĐỐC:

M.S. Đ. M: 1101965623

CÔNG TY
TNHH
TƯ VẤN XÂY DỰNG
LÂM MAI

KS. LÂM TRƯỜNG VŨ

CHỦ TRÌ - THIẾT KẾ:

[Signature]

KS. HUỖNH ĐỨC

CHỦ TRÌ KHẢO SÁT - THỂ HIỆN:

[Signature]

KS. NGUYỄN VĂN HOANG

TÊN BẢN VẼ:

MẶT CẮT NGANG

BẢN VẼ SỐ:

HOÀN THÀNH: SỐ: /LM
NGÀY THÁNG NĂM 2025

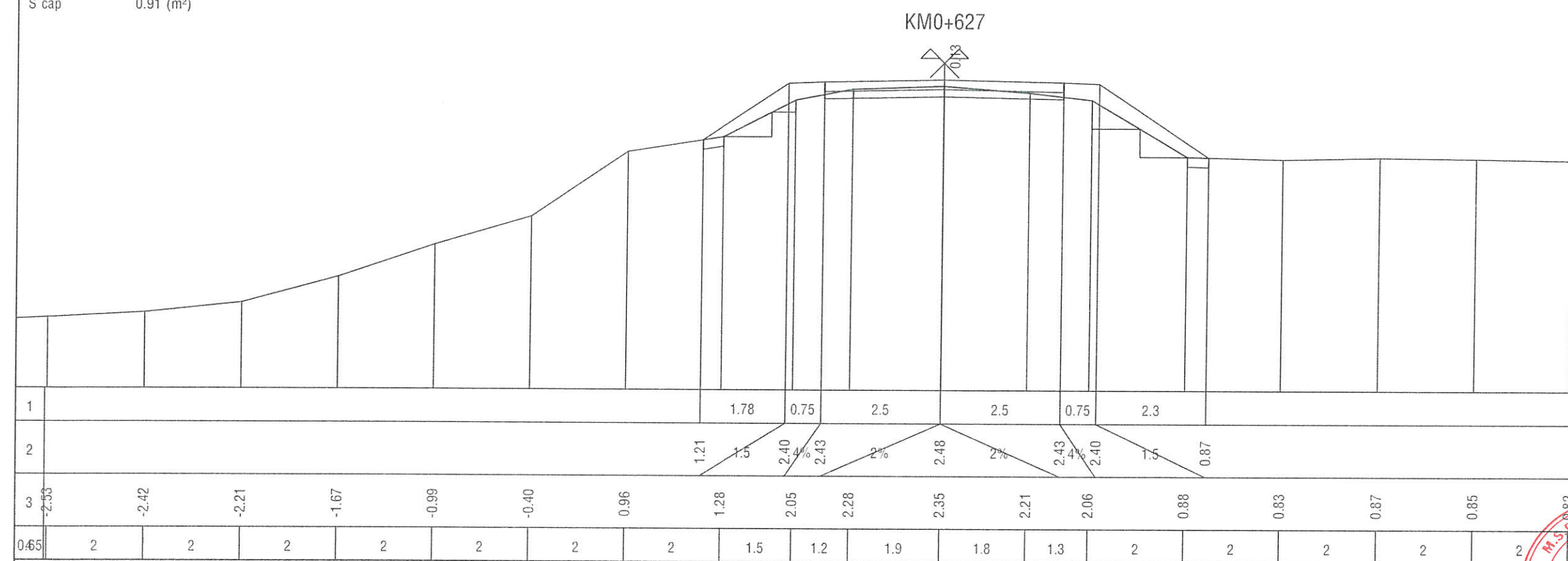

Nền (Đào/Đắp) 0.00-0.00 (m²)
 MR (Đào/Đắp) 0.00-0.00 (m²)
 Lề (Đào/Đắp) 0.00-1.90 (m²)
 W vlmđ 1.00-0.75 (m²)
 W vlmr 0.00-0.00-0.00 (m²)
 S vét 0.24 (m²)
 S cấp 0.98 (m²)

KM0+647

ĐIỂM KIỂM TRA
 ĐÃ THĂM TRA
 Theo văn bản tham tra số 24/TĐ-TGT
 Ngày 01/06/2026 năm 2026
 Chủ trì thăm tra
[Signature]
 Phạm Tuấn Anh

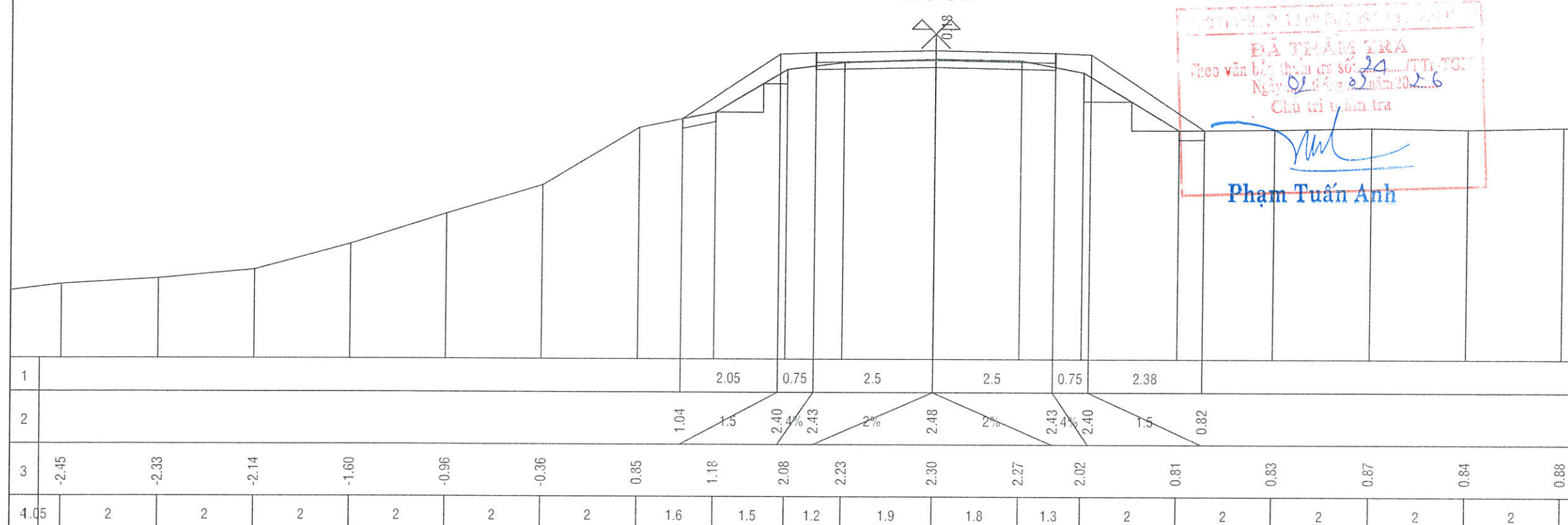

Nền (Đào/Đắp) 0.20-0.00 (m²)
 MR (Đào/Đắp) 0.00-0.00 (m²)
 Lê (Đào/Đắp) 0.00-1.49 (m²)
 W vlmd 1.00-0.75 (m²)
 W vlmr 0.00-0.00-0.00 (m²)
 S vết 0.21 (m²)
 S cấp 1.06 (m²)

KM0+667

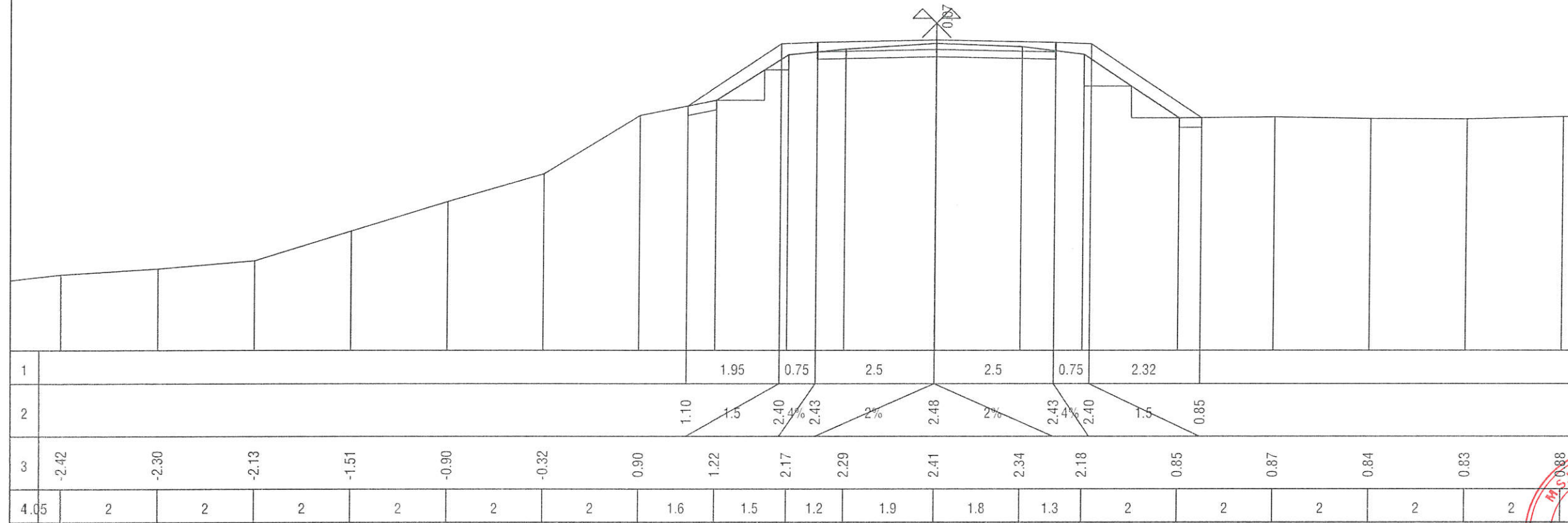

CÔNG TRÌNH: ĐƯỜNG KÊNH XÁNG T2 (BỜ BẮC)

ĐỊA ĐIỂM XD: XÃ BÌNH ĐỨC, TỈNH TÂY NINH

CHỦ ĐẦU TƯ
PHÒNG KINH TẾ XÃ BÌNH ĐỨC

ĐƠN VỊ THIẾT KẾ:



CÔNG TY
TNHH TƯ VẤN
XÂY DỰNG
LÂM MAI

ĐC: 340-TL832-ẤP 1 NHỰT CHÁNH-BÌNH ĐỨC-TÂY NINH
 ĐTDĐ: 096 1368 138 - 093 1368 138
 Email: ctylammai@gmail.com

BẢN VẼ THI CÔNG



GIÁM ĐỐC:
KS. LÂM TRƯỜNG VŨ

Nền (Đào/Đắp) 0.08-0.00 (m²)
 MR (Đào/Đắp) 0.00-0.00 (m²)
 Lê (Đào/Đắp) 0.00-1.68 (m²)
 W vlmd 1.00-0.75 (m²)
 W vlmr 0.00-0.00-0.00 (m²)
 S vết 0.23 (m²)
 S cấp 1.05 (m²)

KM0+687

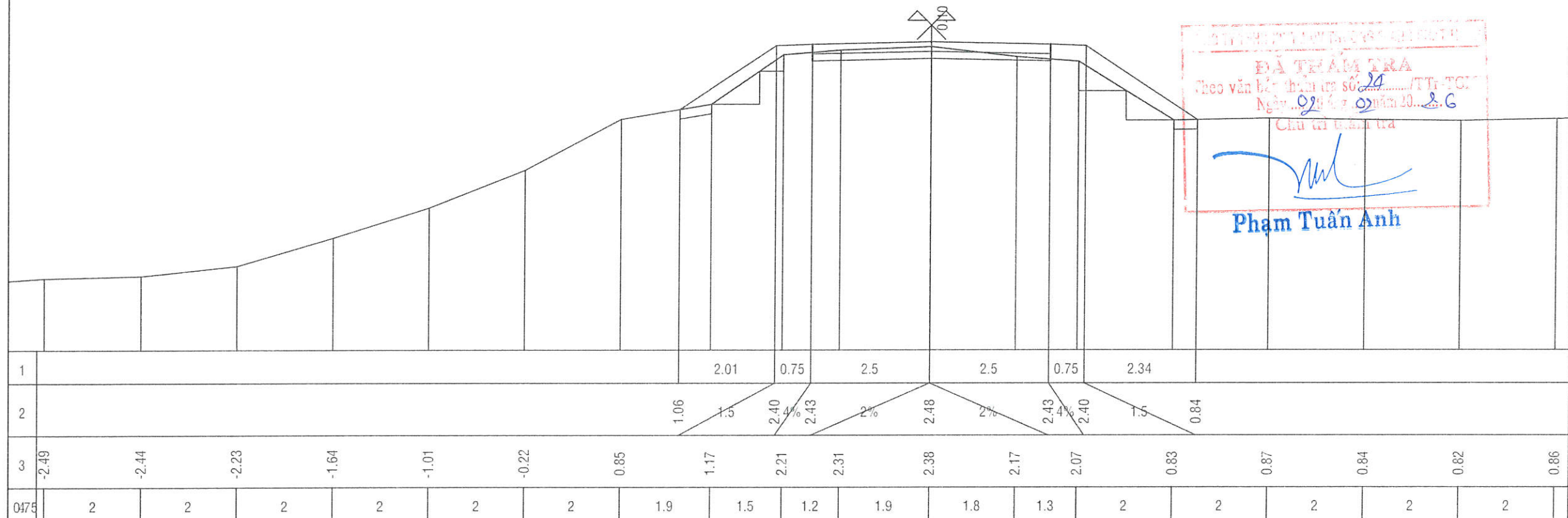

ĐÃ THẨM TRA
 Theo văn bản thẩm tra số 24/TT-TGT
 Ngày 02/07/2026 năm 2026
 Chủ trì thẩm tra
Phạm Tuấn Anh

CHỦ TRÌ - THIẾT KẾ:

Handwritten signature

KS. HUỖNH ĐỨC

CHỦ TRÌ KHẢO SÁT - THỂ HIỆN:

Handwritten signature

KS. NGUYỄN VĂN HOANG

TÊN BẢN VẼ:

MẶT CẮT NGANG

BẢN VẼ SỐ:

HOÀN THÀNH: SỐ: /LM
 NGÀY THÁNG NĂM 2025

Nền (Đào/Đắp) 0.00-0.00 (m²)
 MR (Đào/Đắp) 0.00-0.00 (m²)
 Lề (Đào/Đắp) 0.00-2.04 (m²)
 W vmd 1.00-0.75 (m²)
 W vlr 0.00-0.00-0.00 (m²)
 S vét 0.28 (m²)
 S cấp 0.94 (m²)

CÔNG TRÌNH: ĐƯỜNG KÊNH XÁNG T2
(BỜ BẮC)

ĐỊA ĐIỂM XD: XÃ BÌNH ĐỨC, TỈNH
TÂY NINH

CHỦ ĐẦU TƯ
PHÒNG KINH TẾ XÃ BÌNH ĐỨC

ĐƠN VỊ THIẾT KẾ:



CÔNG TY
TNHH TƯ VẤN
XÂY DỰNG
LÂM MAI

DC: 340-TL832-ẤP 1 NHỰT CHÁNH-BÌNH ĐỨC-TÂY NINH
 DTDD: 095 1368 138 - 093 1368 138
 Email: ctylammai@gmail.com

BẢN VẼ THI CÔNG

GIÁM ĐỐC:

M.S.D.N: 1101905623
 CÔNG TY
TNHH
* TƯ VẤN XÂY DỰNG *
LÂM MAI
TỈNH TÂY NINH
 KS. LÂM TRƯỜNG VŨ

CHỦ TRÌ - THIẾT KẾ:

(Signature)

KS. HUỖNH ĐỨC

CHỦ TRÌ KHẢO SÁT - THỂ HIỆN:

(Signature)

KS. NGUYỄN VĂN HOANG

TÊN BẢN VẼ:

MẶT CẮT NGANG

BẢN VẼ SỐ:

HOÀN THÀNH:

SỐ: /LM
NGÀY THÁNG NĂM 2025

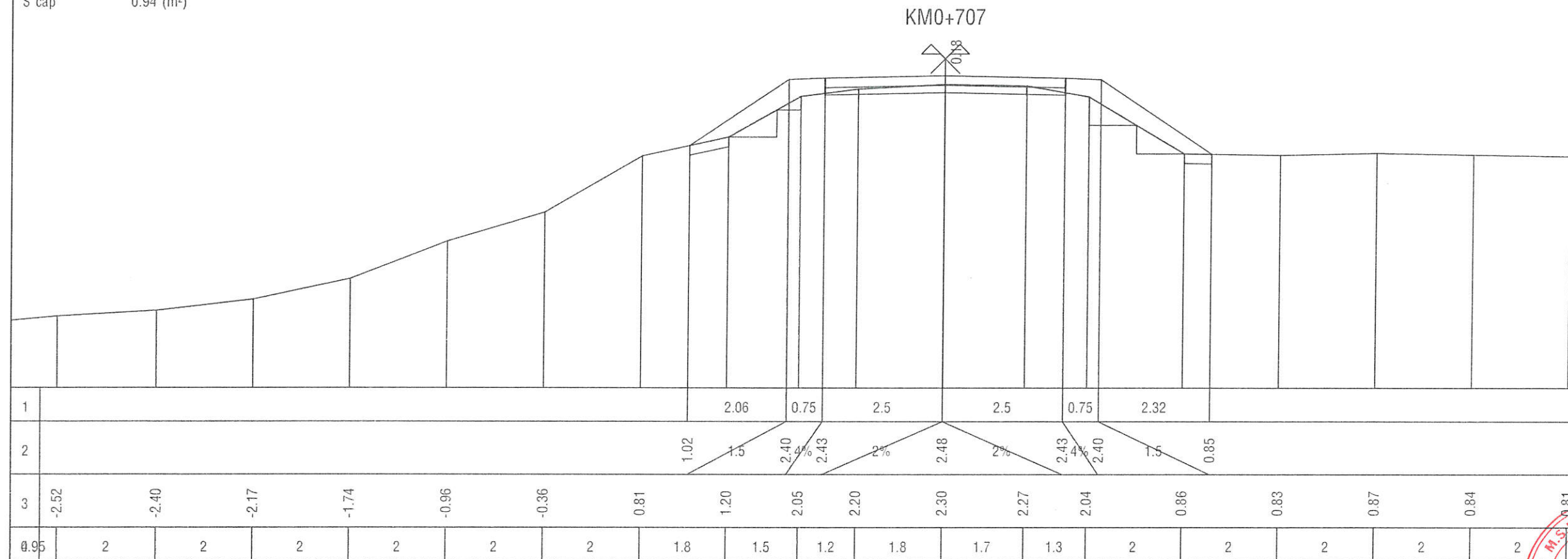

Nền (Đào/Đắp) 0.00-0.00 (m²)
 MR (Đào/Đắp) 0.00-0.00 (m²)
 Lề (Đào/Đắp) 0.00-2.47 (m²)
 W vmd 1.00-0.75 (m²)
 W vlr 0.00-0.00-0.00 (m²)
 S vét 0.42 (m²)
 S cấp 1.07 (m²)

ĐÃ THẨM TRA
 Theo văn bản thẩm tra số.../TT-TGT
 Ngày 01/08/2026
 Chủ trì thẩm tra

(Signature)
 Phạm Tuấn Anh

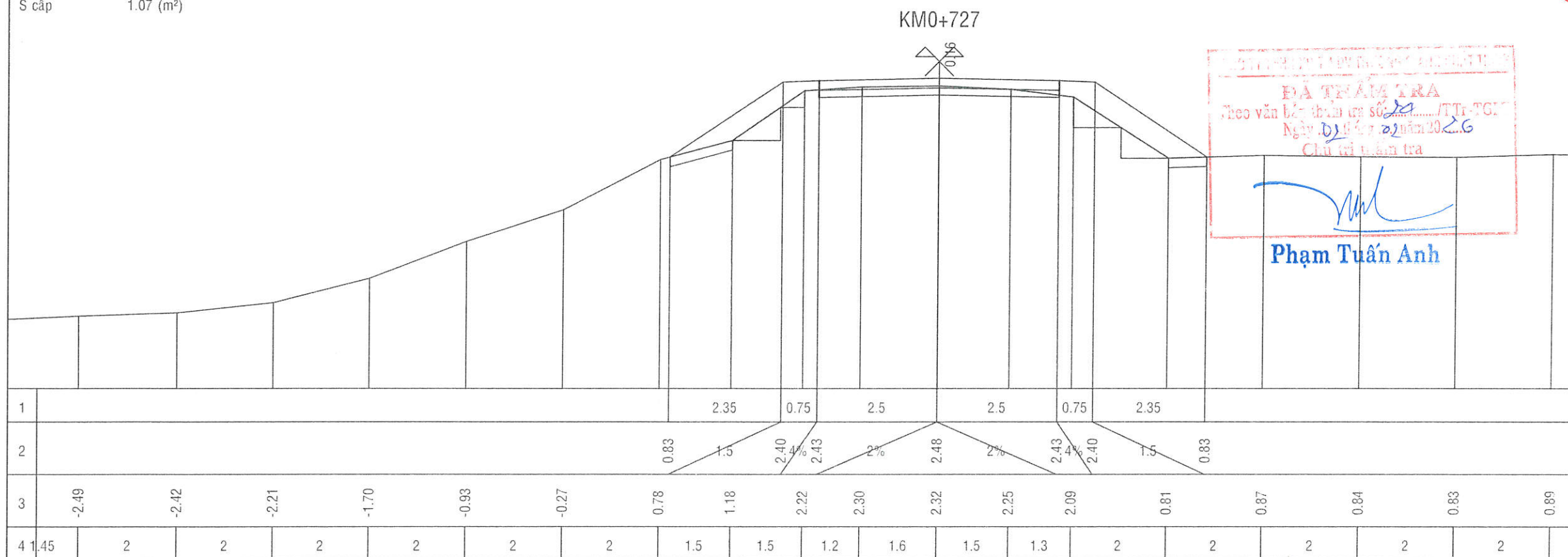

Nền (Đào/Đắp) 0.13-0.00 (m²)
 MR (Đào/Đắp) 0.00-0.00 (m²)
 Lề (Đào/Đắp) 0.00-1.97 (m²)
 W vlmđ 1.03-0.75 (m²)
 W vlmr 0.03-0.00-0.00 (m²)
 S vét 0.32 (m²)
 S cấp 1.06 (m²)

CÔNG TRÌNH: ĐƯỜNG KÊNH XÁNG T2
(BỜ BÁC)

ĐỊA ĐIỂM XD: XÃ BÌNH ĐỨC, TỈNH
TÂY NINH

CHỦ ĐẦU TƯ
PHÒNG KINH TẾ XÃ BÌNH ĐỨC

ĐƠN VỊ THIẾT KẾ:

**CÔNG TY
 TNHH TƯ VẤN
 XÂY DỰNG
 LÂM MAI**

DC: 340-TL832-ẤP 1 NHỰT CHÁNH-BÌNH ĐỨC-TÂY NINH
 DTDD: 096 1366 138 - 093 1368 138
 Email: ctylammai@gmail.com

BẢN VẼ THI CÔNG

GIÁM ĐỐC:

**CÔNG TY
 TNHH
 TƯ VẤN XÂY DỰNG
 LÂM MAI**
 TỈNH TÂY NINH
 KS. LÂM TRƯỜNG VŨ

CHỦ TRÌ - THIẾT KẾ:



KS. HUỖNH ĐỨC

CHỦ TRÌ KHẢO SÁT - THỂ HIỆN:



KS. NGUYỄN VĂN HOANG

TÊN BẢN VẼ:

MẶT CẮT NGANG

BẢN VẼ SỐ:

HOÀN THÀNH:

SỐ: /LM
 NGÀY THÁNG NĂM 2025

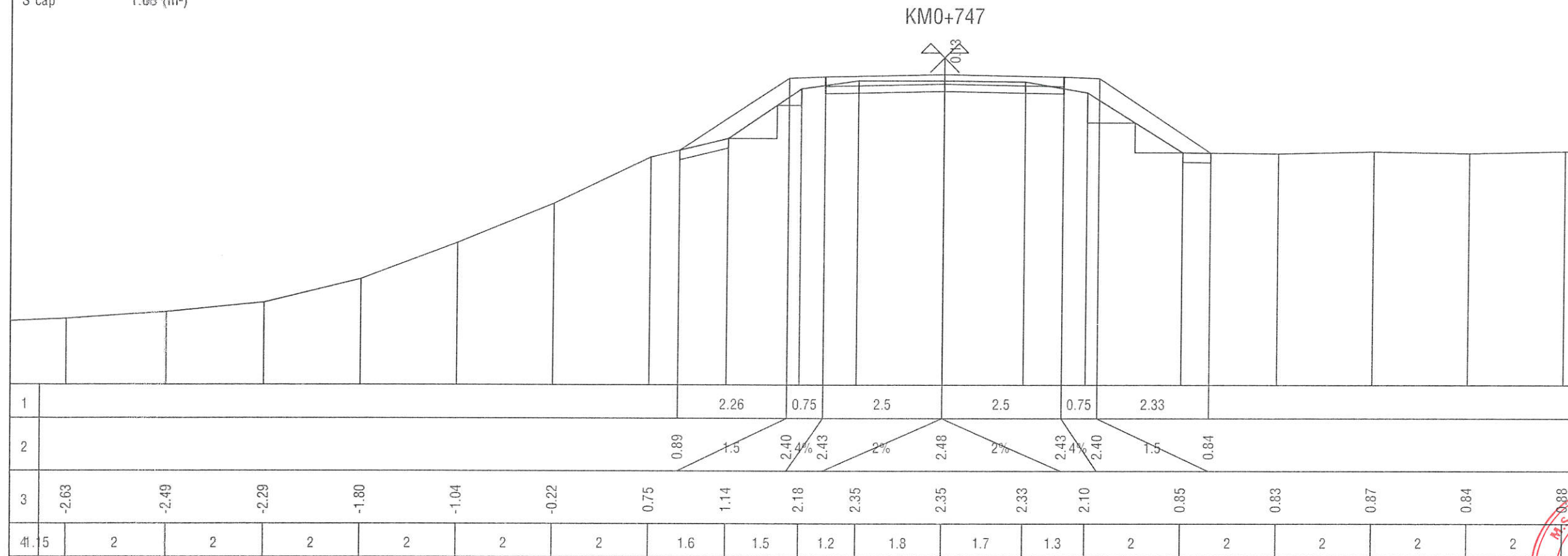

Nền (Đào/Đắp) 0.26-0.00 (m²)
 MR (Đào/Đắp) 0.00-0.00 (m²)
 Lề (Đào/Đắp) 0.00-1.07 (m²)
 W vlmđ 1.00-0.75 (m²)
 W vlmr 0.00-0.00-0.00 (m²)
 S vét 0.18 (m²)
 S cấp 0.63 (m²)

ĐẠI THẨM TRA
 Theo văn bản thẩm tra số 14/TT-TGT
 Ngày 02 tháng 02 năm 2025
 Chủ trì thẩm tra

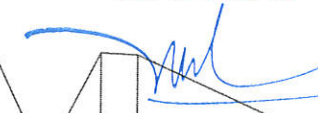
Phạm Tuấn Anh

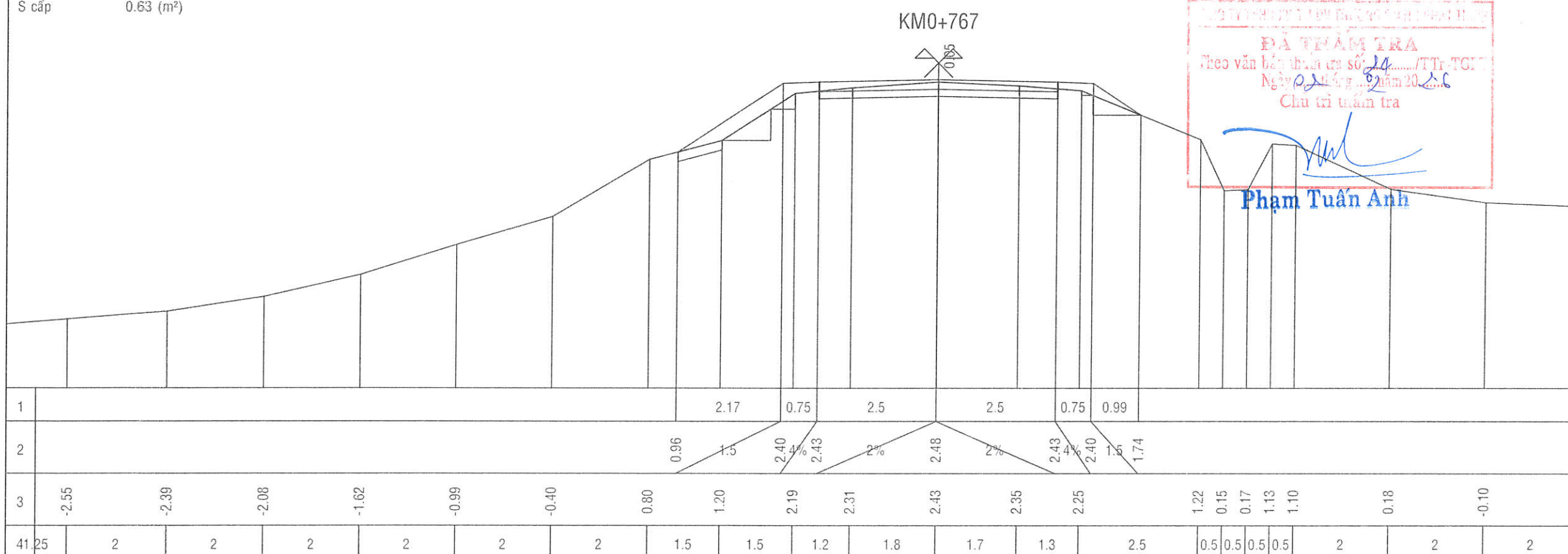

Nền (Đào/Đắp) 0.17-0.00 (m²)
 MR (Đào/Đắp) 0.00-0.00 (m²)
 Lề (Đào/Đắp) 0.00-0.47 (m²)
 W vlmđ 1.00-0.75 (m²)
 W vlmr 0.00-0.00-0.00 (m²)
 S vét 0.00 (m²)
 S cấp 0.46 (m²)

CÔNG TRÌNH: ĐƯỜNG KÊNH XÁNG T2
(BỜ BÁC)

ĐỊA ĐIỂM XD: XÃ BÌNH ĐỨC, TỈNH
TÂY NINH

CHỦ ĐẦU TƯ
PHÒNG KINH TẾ XÃ BÌNH ĐỨC

ĐƠN VỊ THIẾT KẾ:



CÔNG TY
TNHH TƯ VẤN
XÂY DỰNG
LÂM MAI

DC: 340-TL832-ẤP 1 NHỰT CHÁNH-BÌNH ĐỨC-TÂY NINH
 DTDD: 096 1368 138 - 093 1368 138
 Email: ctylammai@gmail.com

BẢN VẼ THI CÔNG

GIÁM ĐỐC:

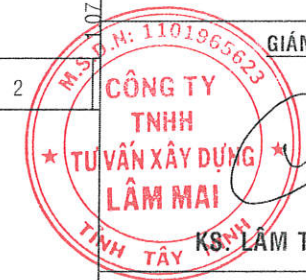

KS. LÂM TRƯỜNG VŨ

CHỦ TRÌ - THIẾT KẾ:

Handwritten signature

KS. HUỖNH ĐỨC

CHỦ TRÌ KHẢO SÁT - THỂ HIỆN:

Handwritten signature

KS. NGUYỄN VĂN HOANG

TÊN BẢN VẼ:

MẶT CẮT NGANG

BẢN VẼ SỐ:

HOÀN THÀNH:

SỐ: /LM
NGÀY THÁNG NĂM 2025

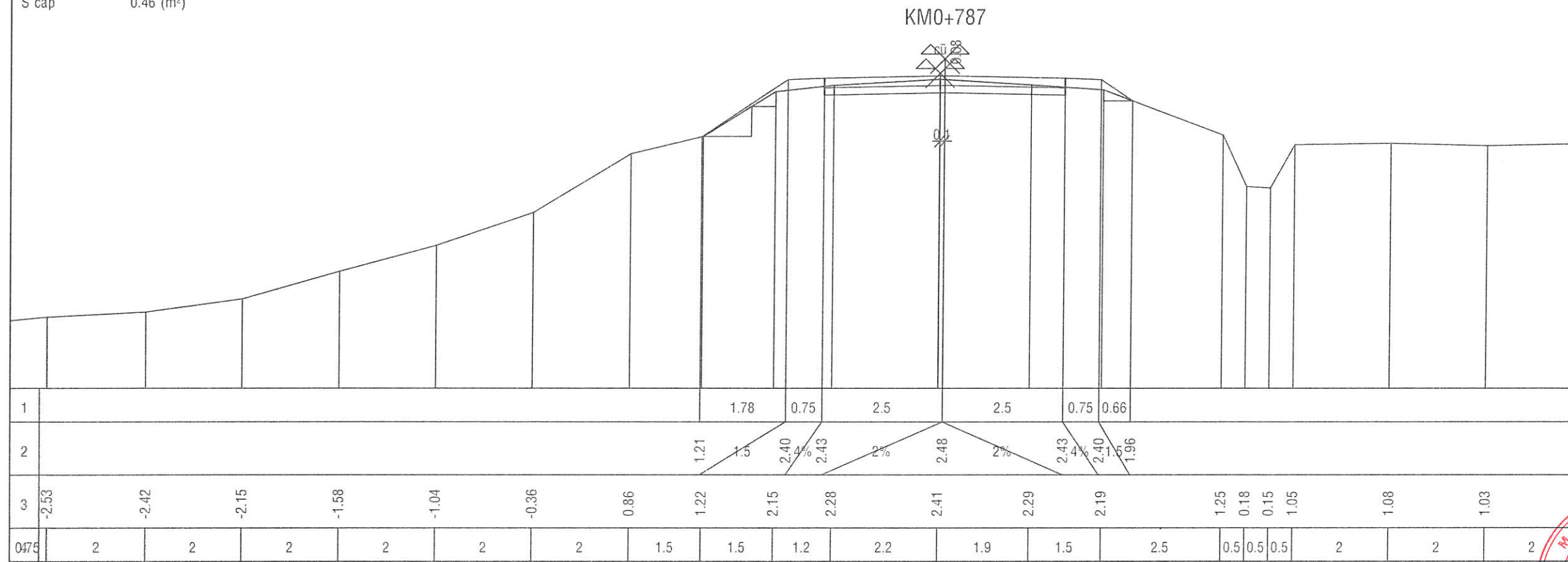

Nền (Đào/Đắp) 0.23-0.00 (m²)
 MR (Đào/Đắp) 0.00-0.00 (m²)
 Lề (Đào/Đắp) 0.02-1.58 (m²)
 W vlmđ 1.00-0.75 (m²)
 W vlmr 0.00-0.00-0.00 (m²)
 S vét 0.30 (m²)
 S cấp 0.94 (m²)

KMO+807

CÔNG TY TNHH TƯ VẤN XÂY DỰNG LÂM MAI
ĐÃ THĂM TRA
 Theo văn bản tham tra số: /TTTr-TGT
 Ngày tháng năm 2026
 Chủ trì tham tra
Handwritten signature
Phạm Tuấn Anh

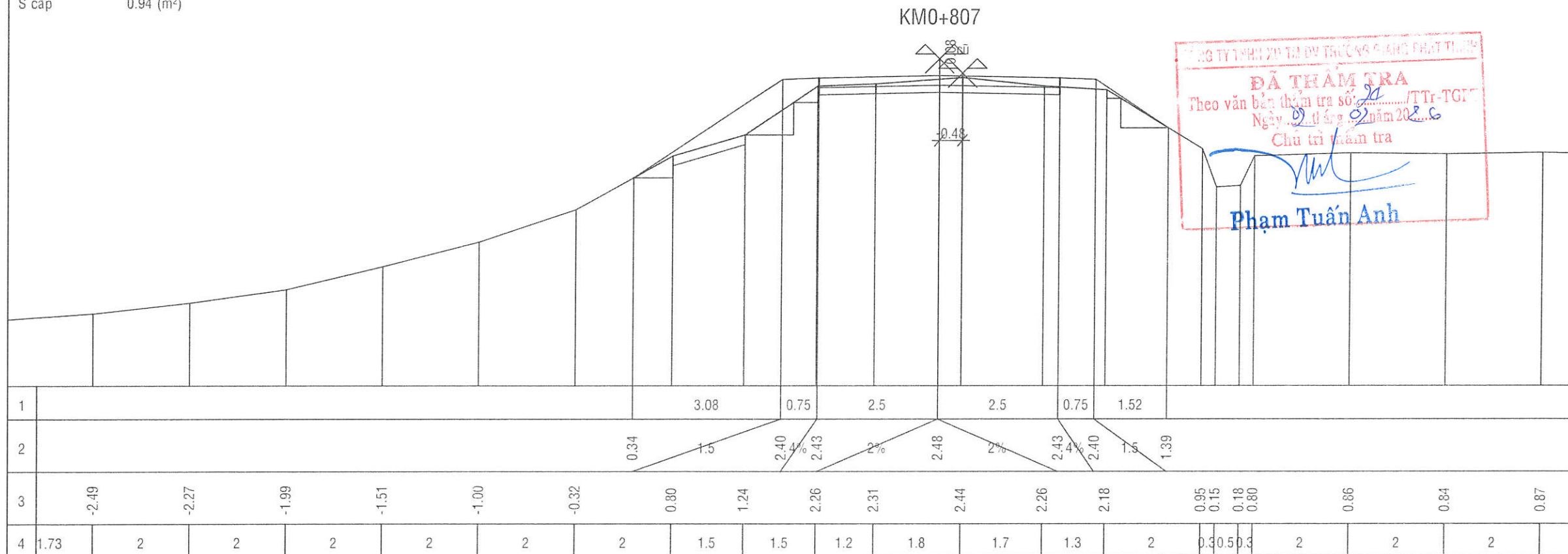

Nền (Đào/Đắp) 0.09-0.00 (m²)
 MR (Đào/Đắp) 0.00-0.00 (m²)
 Lề (Đào/Đắp) 0.00-1.76 (m²)
 W vmd 1.00-0.75 (m²)
 W vlr 0.00-0.00-0.00 (m²)
 S vét 0.25 (m²)
 S cấp 0.95 (m²)

CÔNG TRÌNH: ĐƯỜNG KÊNH XÁNG T2
(BỜ BẮC)

ĐỊA ĐIỂM XD: XÃ BÌNH ĐỨC, TỈNH
TÂY NINH

CHỦ ĐẦU TƯ
PHÒNG KINH TẾ XÃ BÌNH ĐỨC

ĐƠN VỊ THIẾT KẾ:

**CÔNG TY
 TNHH TƯ VẤN
 XÂY DỰNG
 LÂM MAI**

DC: 340-TL832-ẤP 1 NHỰT CHÁNH-BÌNH ĐỨC-TÂY NINH
 DTDD: 096 1368 138 - 093 1368 138
 Email: ctylammai@gmail.com

BẢN VẼ THI CÔNG

GIÁM ĐỐC:

**CÔNG TY
 TNHH
 TƯ VẤN XÂY DỰNG
 LÂM MAI**
 TỈNH TÂY K.S. LÂM TRƯỜNG VŨ

CHỦ TRÌ - THIẾT KẾ:

[Handwritten signature]

KS. HUỖNH ĐỨC

CHỦ TRÌ KHẢO SÁT - THỂ HIỆN:

[Handwritten signature]

KS. NGUYỄN VĂN HOANG

TÊN BẢN VẼ:

MẶT CẮT NGANG

BẢN VẼ SỐ:

HOÀN THÀNH: SỐ: /LM
 NGÀY THÁNG NĂM 2025

KM0+827

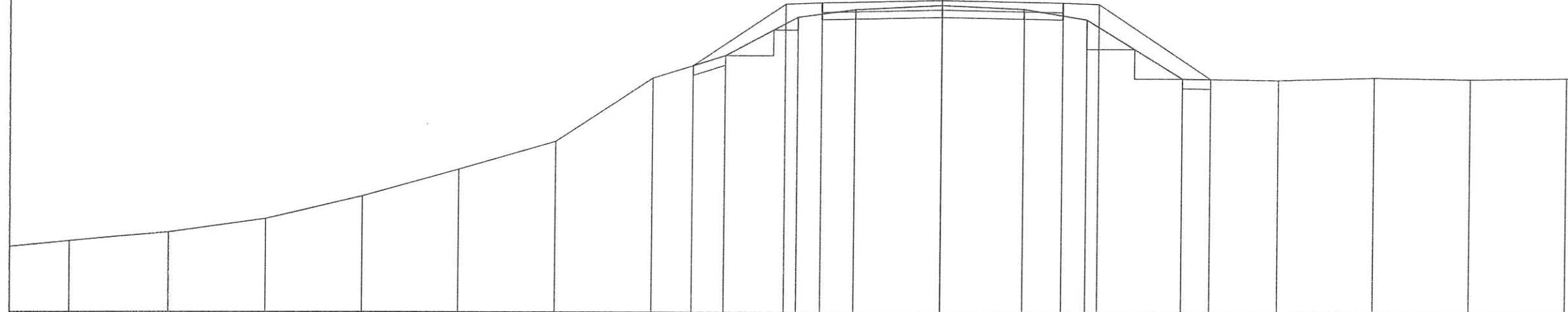

1									1.92	0.75	2.5	2.5	0.75	2.34					
2									1.12	1.5	2.40	2.43	2%	2.48	2%	2.43	2.40	1.5	0.84
3	-2.53	-2.35	-2.07	-1.60	-1.04	-0.46	0.86	1.33	2.13	2.29	2.38	2.30	2.08	0.85	0.82	0.87	0.84		
41.25	2	2	2	2	2	2	2	1.5	1.5	1.2	1.8	1.7	1.3	2	2	2	2	2	2

KM0+847

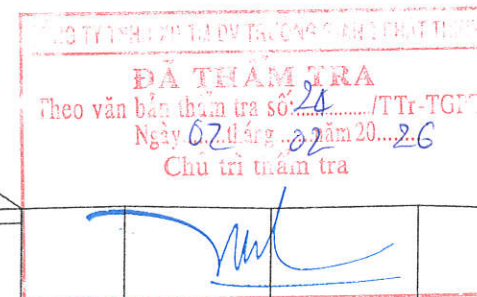

ĐÃ THẨM TRA
 Theo văn bản thẩm tra số 24/TTr-TGTC
 Ngày 02 tháng 02 năm 2026
 Chủ trì thẩm tra

[Handwritten signature]
Phạm Tuấn Anh

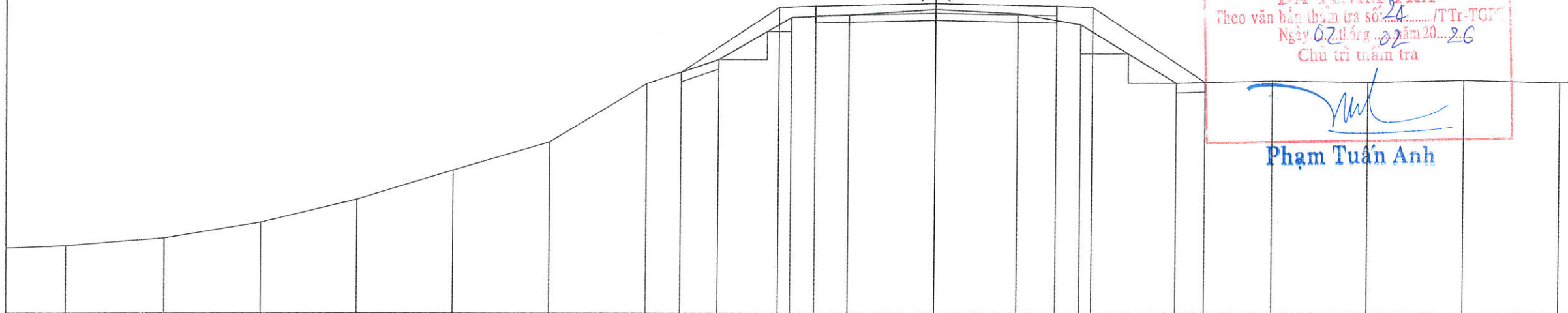

1									2.04	0.75	2.5	2.5	0.75	2.35					
2									1.04	1.5	2.40	2.43	2%	2.48	2%	2.43	2.40	1.5	0.83
3	-2.59	-2.43	-2.10	-1.62	-1.01	-0.42	0.80	1.31	2.19	2.24	2.36	2.27	2.04	0.82	0.87	0.84	0.88		
41.25	2	2	2	2	2	2	2	1.5	1.5	1.2	1.8	1.7	1.3	2	2	2	2	2	2

Nền (Đào/Đắp)	0.07-0.00 (m ²)
MR (Đào/Đắp)	0.00-0.00 (m ²)
Lề (Đào/Đắp)	0.00-1.33 (m ²)
W vlnđ	1.00-0.75 (m ²)
W vlnr	0.00-0.00-0.00 (m ²)
S vét	0.14 (m ²)
S cấp	0.95 (m ²)

CÔNG TRÌNH: ĐƯỜNG KÊNH XÁNG T2 (BỜ BÁC)

ĐỊA ĐIỂM XD: XÃ BÌNH ĐỨC, TỈNH TÂY NINH

CHỦ ĐẦU TƯ
PHÒNG KINH TẾ XÃ BÌNH ĐỨC

ĐƠN VỊ THIẾT KẾ:
 **CÔNG TY TNHH TƯ VẤN XÂY DỰNG LÂM MAI**

ĐC: 340-TL832-ẤP 1 NHỰT CHÁNH-BÌNH ĐỨC-TÂY NINH
ĐTDD: 096 1368 138 - 093 1368 138
Email: ctylammai@gmail.com

BẢN VẼ THI CÔNG

GIÁM ĐỐC:



KS. LÂM TRƯỜNG VŨ

CHỦ TRÌ - THIẾT KẾ:

(Handwritten signature)

KS. HUỖNH ĐỨC

CHỦ TRÌ KHẢO SÁT - THỂ HIỆN:

(Handwritten signature)

KS. NGUYỄN VĂN HOANG

TÊN BẢN VẼ:

MẶT CẮT NGANG

BẢN VẼ SỐ:

HOÀN THÀNH: SỐ: /LM
NGÀY THÁNG NĂM 2025

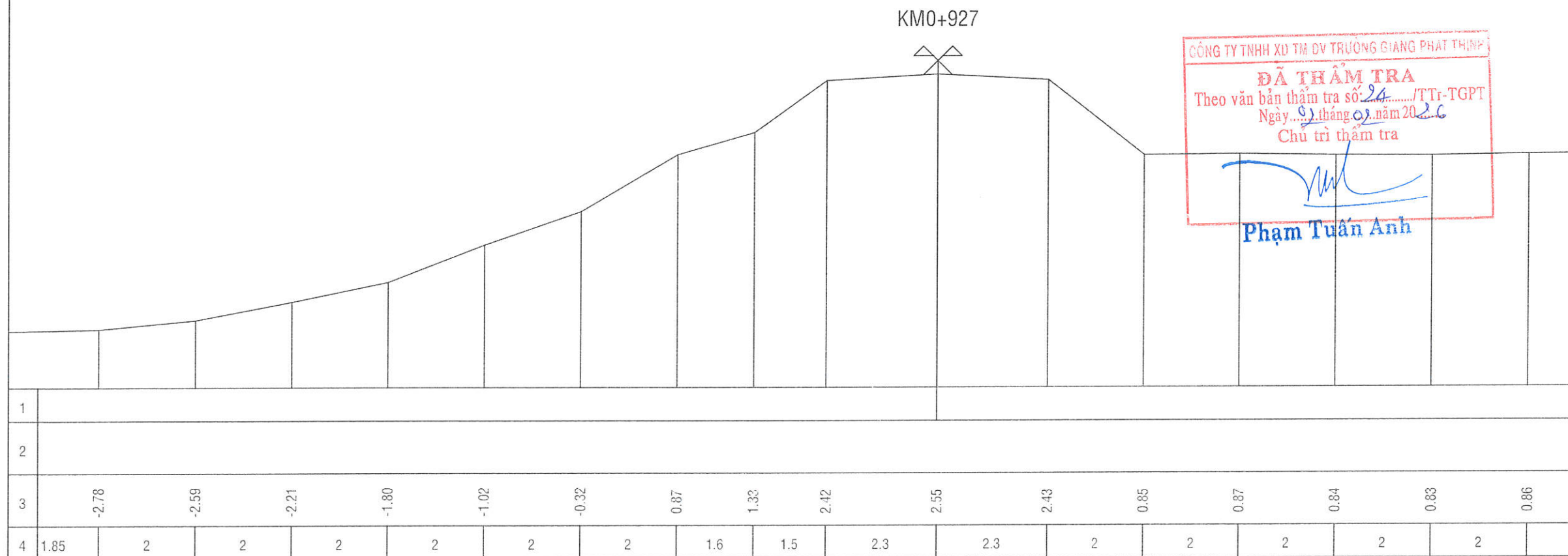
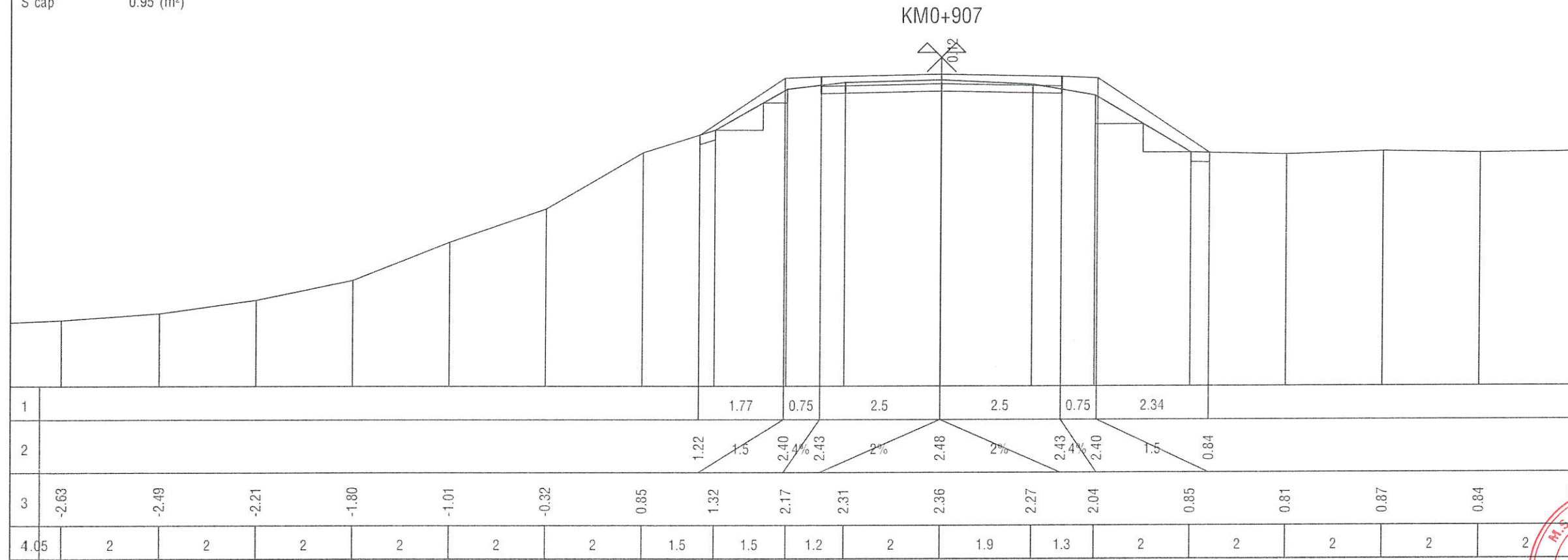

CÔNG TRÌNH: ĐƯỜNG KÊNH XÁNG T2 (BỜ BÁC)

ĐỊA ĐIỂM XD: XÃ BÌNH ĐỨC, TỈNH TÂY NINH

CHỦ ĐẦU TƯ
PHÒNG KINH TẾ XÃ BÌNH ĐỨC

ĐƠN VỊ THIẾT KẾ:
CÔNG TY TNHH TƯ VẤN XÂY DỰNG LÂM MAI
DC: 340-TL832-ẤP 1 NHỰT CHÁNH-BÌNH ĐỨC-TÂY NINH
ĐTDD: 096 1368 138 - 093 1368 138
Email: ctylammai@gmail.com

BẢN VẼ THI CÔNG

GIÁM ĐỐC:
CÔNG TY TNHH TƯ VẤN XÂY DỰNG LÂM MAI
TỈNH TÂY NINH
KS. LÂM TRƯỜNG VŨ

CHỦ TRÌ - THIẾT KẾ:

[Signature]

KS. HUỖNH ĐỨC

CHỦ TRÌ KHẢO SÁT - THỂ HIỆN:

[Signature]

KS. NGUYỄN VĂN HOANG

TÊN BẢN VẼ:

MẶT CẮT NGANG

BẢN VẼ SỐ:

HOÀN THÀNH: SỐ: /LM
NGÀY THÁNG NĂM 2025

KM0+944

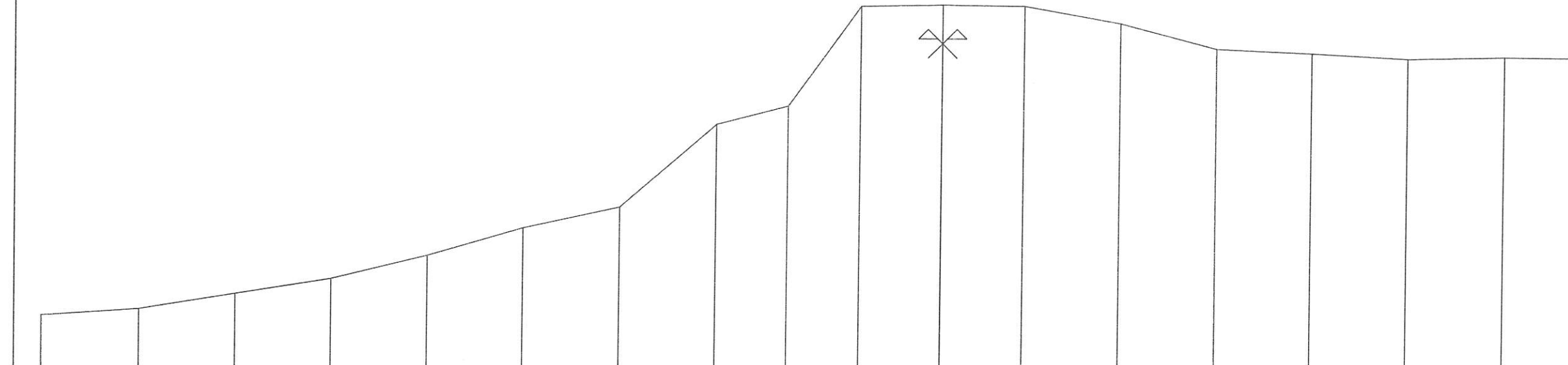

1																	
2																	
3	2.87	-2.74	-2.42	-2.11	-1.62	-1.04	-0.60	1.13	1.52	3.61	3.64	3.62	3.26	2.73	2.64	2.53	2.57
4	2	2	2	2	2	2	2	1.5	1.5	1.7	1.7	2	2	2	2	2	2

KM0+975

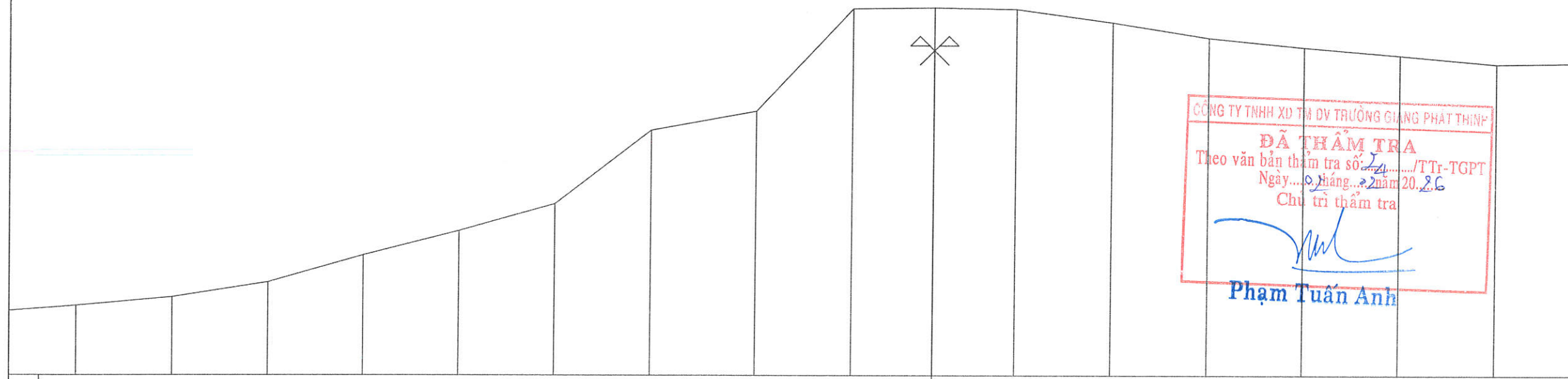

CÔNG TY TNHH XD TH DV TRƯỜNG GIANG PHÁT THINH
ĐÃ THẨM TRA
Theo văn bản thẩm tra số: 24/TT-TGPT
Ngày: 09 tháng 02 năm 2025
Chủ trì thẩm tra
[Signature]
Phạm Tuấn Anh

1																	
2																	
3	-2.54	-2.36	-2.05	-1.48	-0.97	-0.40	1.15	1.55	3.71	3.73	3.70	3.42	3.10	2.90	2.73	2.55	
4	1.35	2	2	2	2	2	2.2	2	1.7	1.7	2	2	2	2	2	2	

CÔNG TRÌNH: ĐƯỜNG KÊNH XÁNG T2
(BỜ BÁC)

ĐỊA ĐIỂM XD: XÃ BÌNH ĐỨC, TỈNH
TÂY NINH

CHỦ ĐẦU TƯ
PHÒNG KINH TẾ XÃ BÌNH ĐỨC

ĐƠN VỊ THIẾT KẾ:
**CÔNG TY
TNHH TƯ VẤN
XÂY DỰNG
LÂM MAI**
ĐC: 340-TL832-ẤP 1 NHỰT CHÁNH-BÌNH ĐỨC-TÂY NINH
ĐTDD: 096 1368 138 - 093 1368 138
Email: ctylammai@gmail.com

BẢN VẼ THI CÔNG

GIÁM ĐỐC:
**CÔNG TY
TNHH
TƯ VẤN XÂY DỰNG
LÂM MAI**
TỈNH TÂY NINH
KS. LÂM TRƯỜNG VŨ

CHỦ TRÌ - THIẾT KẾ:

[Signature]

KS. HUỖNH ĐỨC

CHỦ TRÌ KHẢO SÁT - THẺ HIỆN:

[Signature]

KS. NGUYỄN VĂN HOANG

TÊN BẢN VẼ:

MẶT CẮT NGANG

BẢN VẼ SỐ:

HOÀN THÀNH: SỐ: /LM
NGÀY THÁNG NĂM 2025

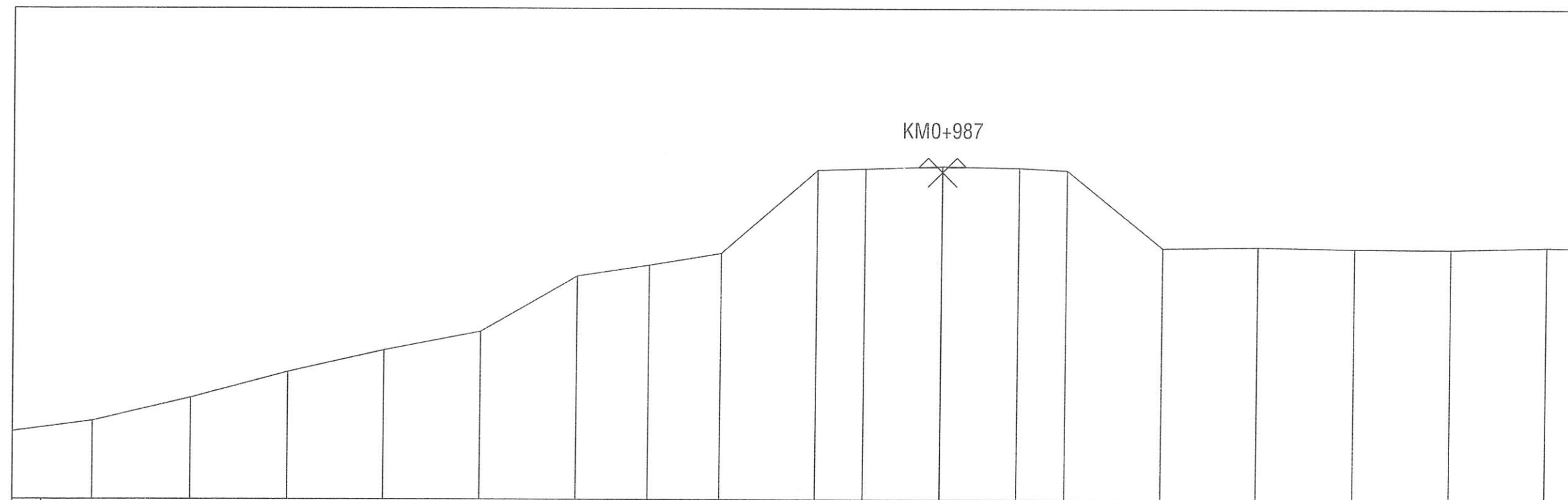

1																		
2																		
3	-2.37	-1.89	-1.35	-0.90	-0.51	0.65	0.88	1.13	2.87	2.90	2.95	2.92	2.87	1.25	1.28	1.24	1.23	1.28
4	1.65	2	2	2	2	2	1.5	1.5	2	1	1.6	1.6	1	2	2	2	2	2

Nền (Đào/Đắp)	0.00-0.00 (m ²)
MR (Đào/Đắp)	0.00-0.00 (m ²)
Lề (Đào/Đắp)	0.00-2.24 (m ²)
W vòm d	1.00-0.75 (m ²)
W vòm r	0.00-0.00-0.00 (m ²)
S vết	0.29 (m ²)
S cấp	1.20 (m ²)

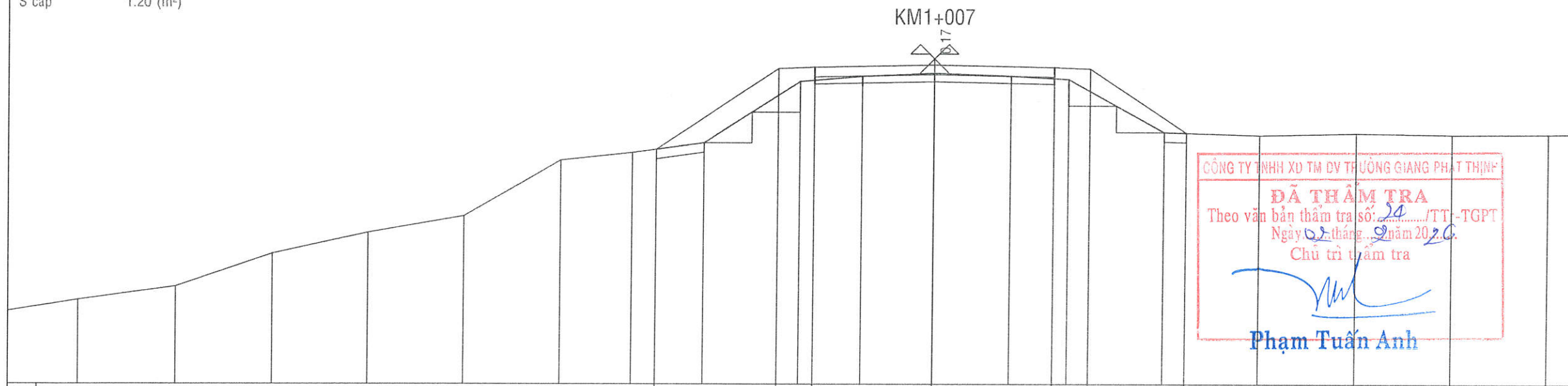

CÔNG TY TNHH XUẤT NHẬP KHẨU VÀ TƯ VẤN KIẾN TRÚC VÀ THIẾT KẾ
ĐÃ THẨM TRA
Theo văn bản thẩm tra số: 22/TT-TGPT
Ngày 02 tháng 02 năm 2020.
Chủ trì thẩm tra
[Signature]
Phạm Tuấn Anh

1																			
2																			
3	-2.24	-1.96	-1.27	-0.83	-0.48	0.69	0.85	1.06	2.55	0.75	2.5	2.5	0.75	2.02	1.28	1.23	1.27	1.24	1.25
4	1.45	2	2	2	2	2	1.5	1.5	2	1.3	1.5	1.6	1.2	2	2	2	2	2	2

Nền (Đào/Đắp) 0.32-0.00 (m²)
 MR (Đào/Đắp) 0.00-0.00 (m²)
 Lề (Đào/Đắp) 0.00-0.70 (m²)
 W vlmđ 1.00-0.75 (m²)
 W vlmr 0.00-0.00-0.00 (m²)
 S vét 0.03 (m²)
 S cấp 0.82 (m²)

CÔNG TRÌNH: ĐƯỜNG KÊNH XÁNG T2
 (BỜ BẮC)
 ĐỊA ĐIỂM XD: XÃ BÌNH ĐỨC, TỈNH
 TÂY NINH

CHỦ ĐẦU TƯ
 PHÒNG KINH TẾ XÃ BÌNH ĐỨC

ĐƠN VỊ THIẾT KẾ:

**CÔNG TY
 TNHH TƯ VẤN
 XÂY DỰNG
 LÂM MAI**
 ĐC: 340-TL832-ẤP 1 NHỰT CHÁNH-BÌNH ĐỨC-TÂY NINH
 ĐTDĐ: 096 1368 138 - 093 1368 138
 Email: ctylammai@gmail.com

BẢN VẼ THI CÔNG

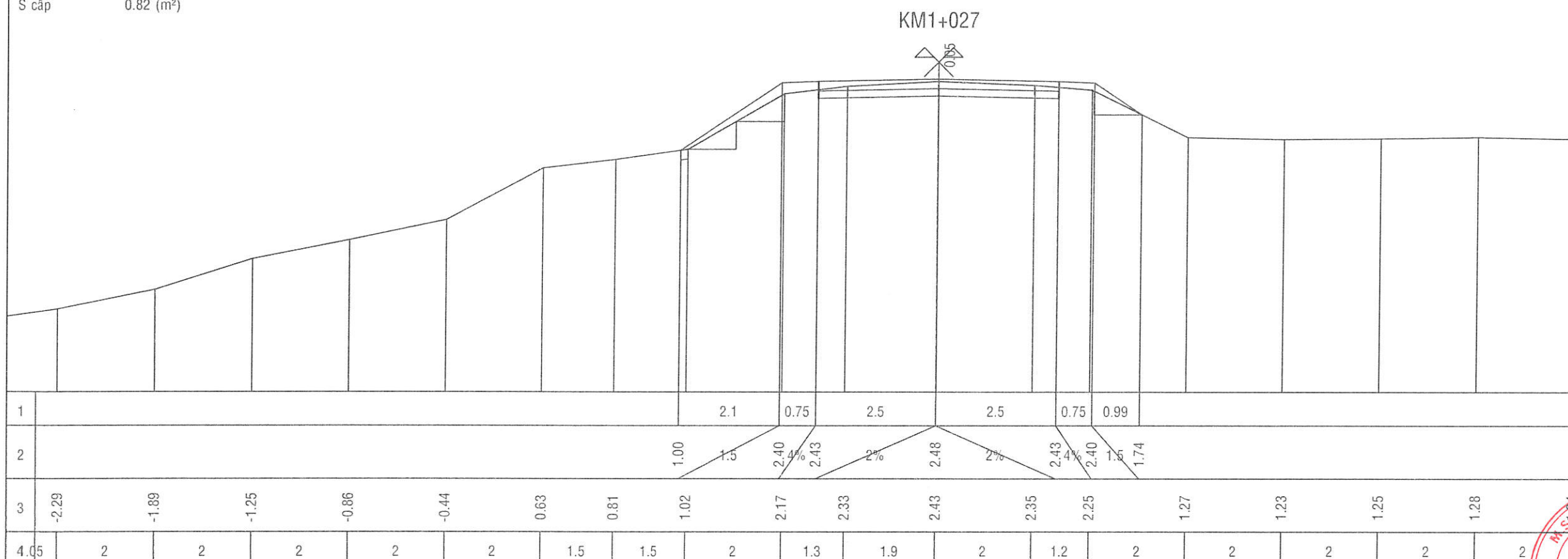

GIÁM ĐỐC:

**CÔNG TY
 TNHH
 TƯ VẤN XÂY DỰNG
 LÂM MAI**
 TỈNH TÂY NINH
 KS. LÂM TRƯỜNG VŨ

Nền (Đào/Đắp) 0.43-0.00 (m²)
 MR (Đào/Đắp) 0.00-0.00 (m²)
 Lề (Đào/Đắp) 0.00-1.02 (m²)
 W vlmđ 1.00-0.75 (m²)
 W vlmr 0.00-0.00-0.00 (m²)
 S vét 0.07 (m²)
 S cấp 1.15 (m²)

CHỦ TRÌ - THIẾT KẾ:



KS. HUỖNH ĐỨC

CHỦ TRÌ KHẢO SÁT - THỂ HIỆN:



KS. NGUYỄN VĂN HOANG

TÊN BẢN VẼ:

MẶT CẮT NGANG

CÔNG TY TNHH XD TM DV TRƯỞNG GIANG PHÁT THỊNH
ĐÃ THĂM TRA
 Theo văn bản thăm tra số.../TT-TGPT
 Ngày... tháng... năm 20...
 Chủ trì thăm tra

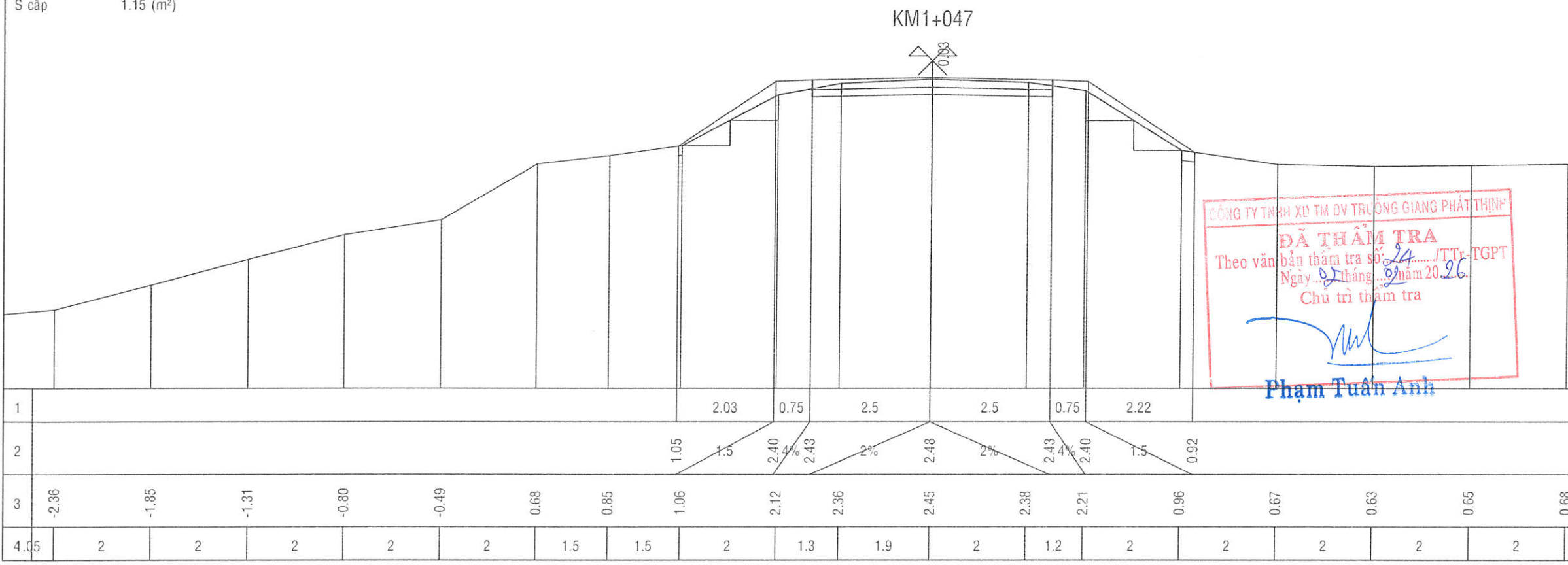
Phạm Tuấn Anh



BẢN VẼ SỐ:

HÒAN THÀNH: SỐ: /LM
 NGÀY THÁNG NĂM 2025

Nền (Đào/Đắp) 0.41-0.00 (m²)
 MR (Đào/Đắp) 0.00-0.00 (m²)
 Lề (Đào/Đắp) 0.01-0.73 (m²)
 W vlmđ 1.00-0.75 (m²)
 W vlmr 0.00-0.00-0.00 (m²)
 S vét 0.05 (m²)
 S cấp 1.20 (m²)

CÔNG TRÌNH: ĐƯỜNG KÊNH XÁNG T2 (BỜ BẮC)
 ĐỊA ĐIỂM XD: XÃ BÌNH ĐỨC, TỈNH TÂY NINH

CHỦ ĐẦU TƯ
 PHÒNG KINH TẾ XÃ BÌNH ĐỨC

ĐƠN VỊ THIẾT KẾ:

CÔNG TY TNHH TƯ VẤN XÂY DỰNG LÂM MAI
 ĐC: 340-TL832-ẤP 1 NHỰT CHÁNH-BÌNH ĐỨC-TÂY NINH
 ĐTDĐ: 096 1368 138 - 093 1368 138
 Email: ctylammai@gmail.com

BẢN VẼ THI CÔNG

GIÁM ĐỐC:

KS. LÂM TRƯỜNG VŨ

CHỦ TRÌ - THIẾT KẾ:

KS. HUỖNH ĐỨC

CHỦ TRÌ KHẢO SÁT - THẺ HIỆN:

KS. NGUYỄN VĂN HOÀNG

TÊN BẢN VẼ:
MẶT CẮT NGANG

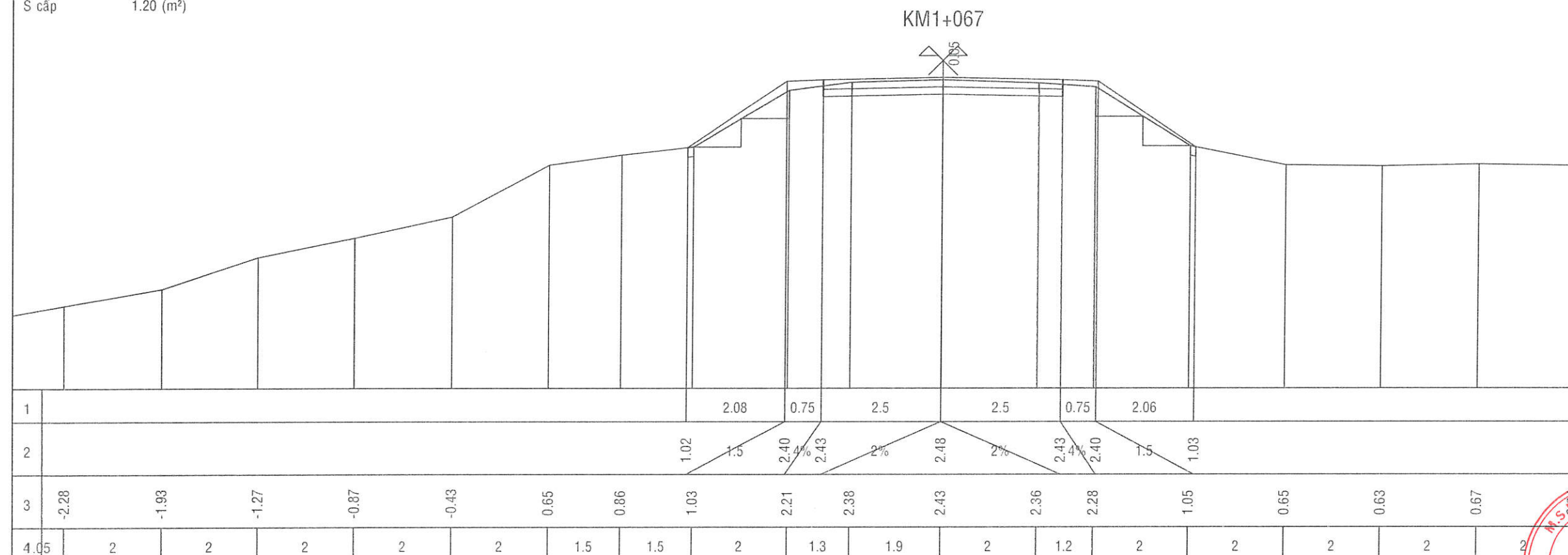
BẢN VẼ SỐ:
 HOÀN THÀNH: SỐ: /LM
 NGÀY THÁNG NĂM 2025



1																				
2																				
3	-2.28	-1.93	-1.27	-0.87	-0.43	0.65	0.86	1.03	2.21	2.38	2.43	2.36	2.28	1.05	0.65	0.63	0.67			
4	0.5	2	2	2	2	2	1.5	1.5	2	1.3	1.9	2	1.2	2	2	2	2	2	2	2

Nền (Đào/Đắp) 0.45-0.00 (m²)
 MR (Đào/Đắp) 0.00-0.00 (m²)
 Lề (Đào/Đắp) 0.01-1.36 (m²)
 W vlmđ 1.00-0.75 (m²)
 W vlmr 0.00-0.00-0.00 (m²)
 S vét 0.16 (m²)
 S cấp 1.31 (m²)

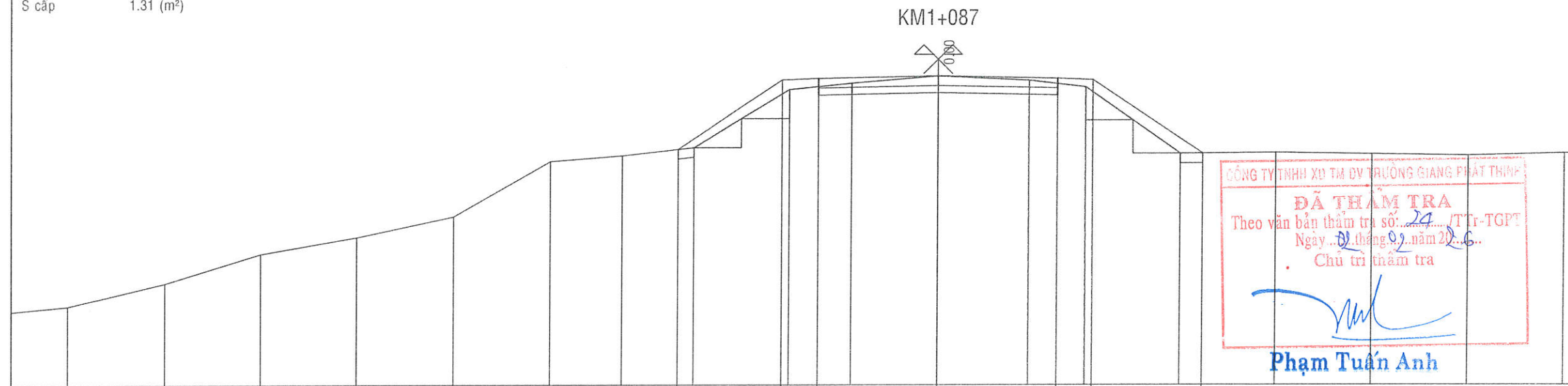

1																				
2																				
3	-2.34	-1.86	-1.25	-0.90	-0.47	0.69	0.81	0.96	2.20	2.33	2.48	2.39	2.25	0.85	0.87	0.84	0.81			
4	1.5	2	2	2	2	2	1.5	1.5	2	1.3	1.8	1.9	1.2	2	2	2	2	2	2	2

CÔNG TY TNHH XUẤT NHẬP KHẨU TRƯỜNG GIANG PHÁT THỊNH
ĐÃ THĂM TRA
 Theo văn bản thẩm tra số: 24 /TT-TGPT
 Ngày 02 tháng 02 năm 2026
 Chủ trì thẩm tra

Phạm Tuấn Anh

Nền (Đào/Đắp) 0.38-0.00 (m²)
 MR (Đào/Đắp) 0.00-0.00 (m²)
 Lề (Đào/Đắp) 0.01-0.99 (m²)
 W vlmđ 1.00-0.75 (m²)
 W vlmr 0.00-0.00-0.00 (m²)
 S vét 0.11 (m²)
 S cấp 0.58 (m²)

CÔNG TRÌNH: ĐƯỜNG KINH XÃNG T2
(BỜ BẮC)

ĐỊA ĐIỂM XD: XÃ BÌNH ĐỨC, TỈNH
TÂY NINH

CHỦ ĐẦU TƯ
PHÒNG KINH TẾ XÃ BÌNH ĐỨC

ĐƠN VỊ THIẾT KẾ:

**CÔNG TY
 TNHH TƯ VẤN
 XÂY DỰNG
 LÂM MAI**

DC: 340-TL832-ẤP 1 NHỰT CHÁNH-BÌNH ĐỨC-TÂY NINH
 DTDD: 096 1368 138 - 093 1368 138
 Email: ctylammai@gmail.com

BẢN VẼ THI CÔNG

GIÁM ĐỐC:



KS. LÂM TRƯỜNG VŨ

CHỦ TRÌ - THIẾT KẾ:

[Handwritten signature]

KS. HUỖNH ĐỨC

CHỦ TRÌ KHẢO SÁT - THỂ HIỆN:

[Handwritten signature]

KS. NGUYỄN VĂN HOÀNG

TÊN BẢN VẼ:

MẶT CẮT NGANG

BẢN VẼ SỐ:

HÒAN THÀNH: SỐ: /LM
 NGÀY THÁNG NĂM 2025

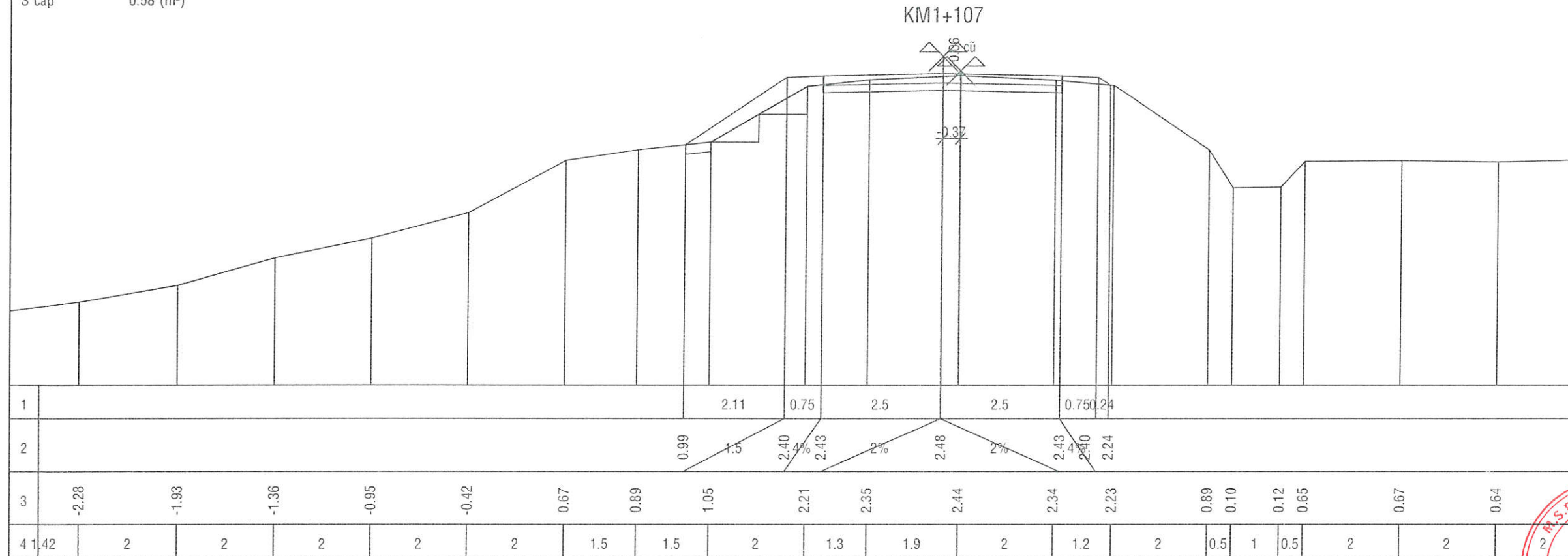

Nền (Đào/Đắp) 0.49-0.00 (m²)
 MR (Đào/Đắp) 0.00-0.00 (m²)
 Lề (Đào/Đắp) 0.03-1.29 (m²)
 W vlmđ 1.00-0.75 (m²)
 W vlmr 0.00-0.00-0.00 (m²)
 S vét 0.17 (m²)
 S cấp 0.65 (m²)

KM1+127

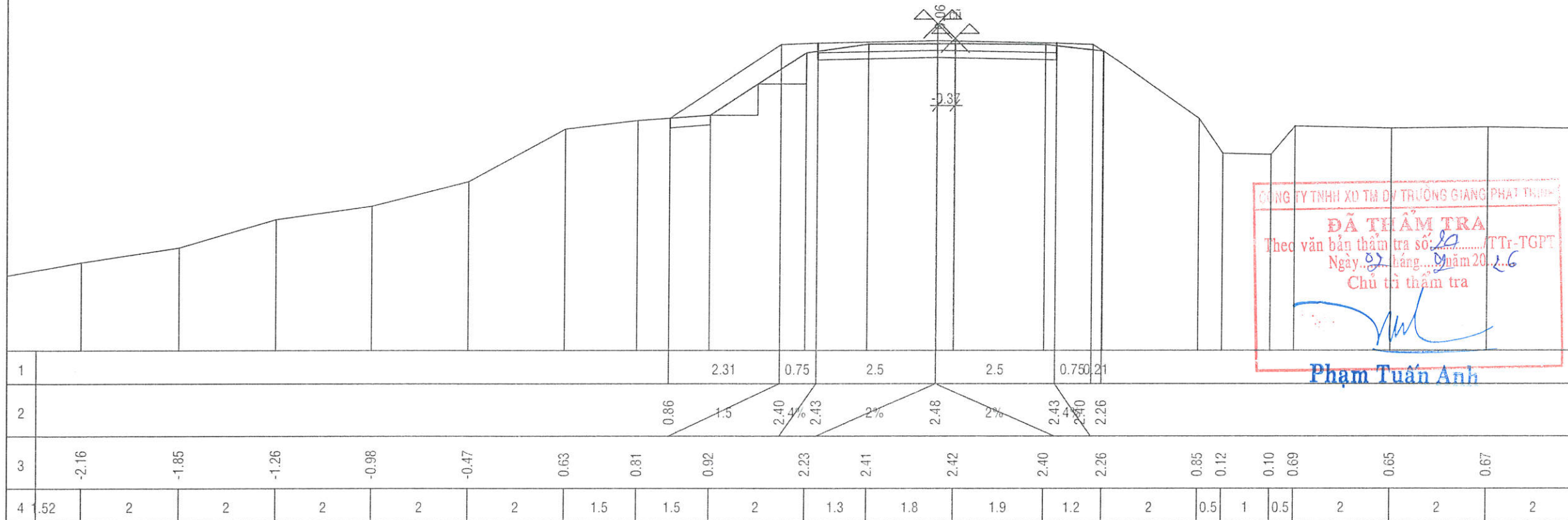

CÔNG TY TNHH XD THỊ TRƯỜNG GIANG PHAT THINH
ĐÃ THẨM TRA
 Theo văn bản thẩm tra số: 19/TT-Tr-TGPT
 Ngày: 02 tháng 05 năm 2024
 Chủ trì thẩm tra
[Handwritten signature]
Phạm Tuấn Anh

Nền (Đào/Đắp) 0.31-0.00 (m²)
 MR (Đào/Đắp) 0.00-0.00 (m²)
 Lề (Đào/Đắp) 0.01-1.48 (m²)
 W vlmđ 1.00-0.75 (m²)
 W vlmr 0.00-0.00-0.00 (m²)
 S vét 0.19 (m²)
 S cấp 1.02 (m²)

CÔNG TRÌNH: ĐƯỜNG KÉNH XÁNG T2
(BỜ BÁC)

ĐỊA ĐIỂM XD: XÃ BÌNH ĐỨC, TỈNH
TÂY NINH

CHỦ ĐẦU TƯ
PHÒNG KINH TẾ XÃ BÌNH ĐỨC

ĐƠN VỊ THIẾT KẾ:



CÔNG TY
TNHH TƯ VẤN
XÂY DỰNG
LÂM MAI

DC: 340-TL832-ẤP 1 NHỰT CHÁNH-BÌNH ĐỨC-TÂY NINH
 ĐTDĐ: 096 1368 138 - 093 1368 138
 Email: ctylammai@gmail.com

BẢN VẼ THI CÔNG

GIÁM ĐỐC:



KS. LÂM TRƯỜNG VŨ

CHỦ TRÌ - THIẾT KẾ:

[Handwritten signature]

KS. HUỖNH ĐỨC

CHỦ TRÌ KHẢO SÁT - THỂ HIỆN:

[Handwritten signature]

KS. NGUYỄN VĂN HOANG

TÊN BẢN VẼ:

MẶT CẮT NGANG

BẢN VẼ SỐ:

HOÀN THÀNH: SỐ: /LM
NGÀY THÁNG NĂM 2025

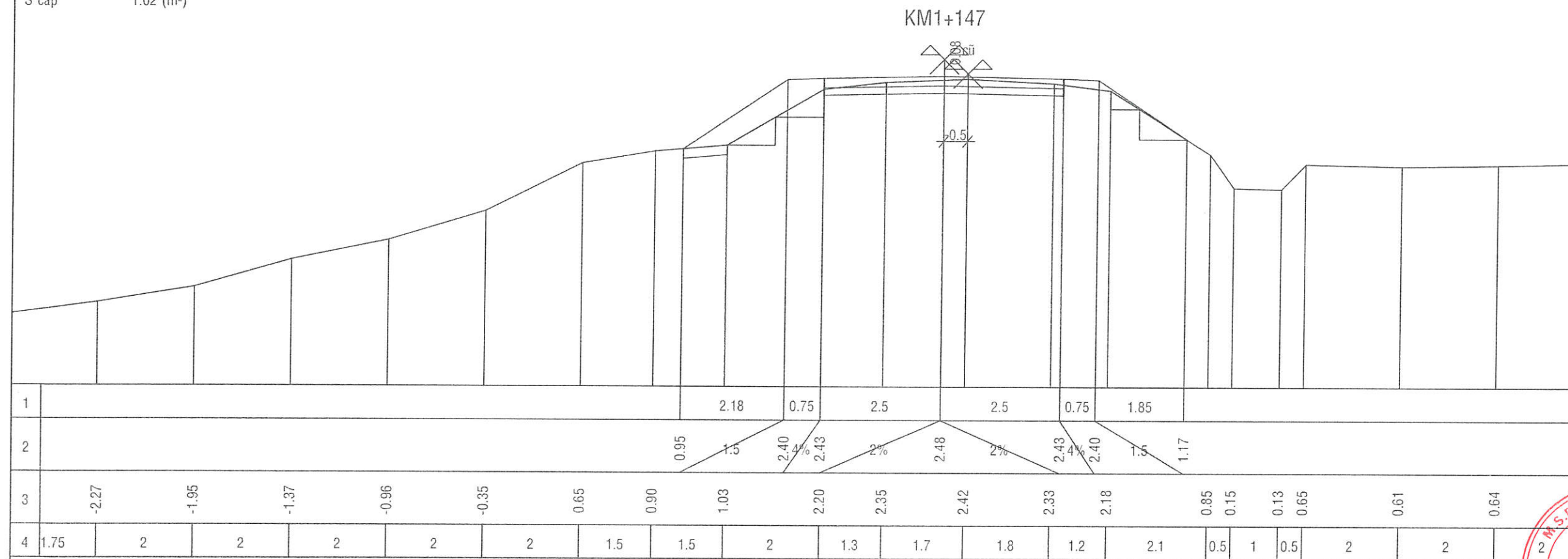

Nền (Đào/Đắp) 0.17-0.00 (m²)
 MR (Đào/Đắp) 0.00-0.00 (m²)
 Lề (Đào/Đắp) 0.00-2.23 (m²)
 W vlmđ 1.00-0.75 (m²)
 W vlmr 0.00-0.00-0.00 (m²)
 S vét 0.34 (m²)
 S cấp 1.16 (m²)

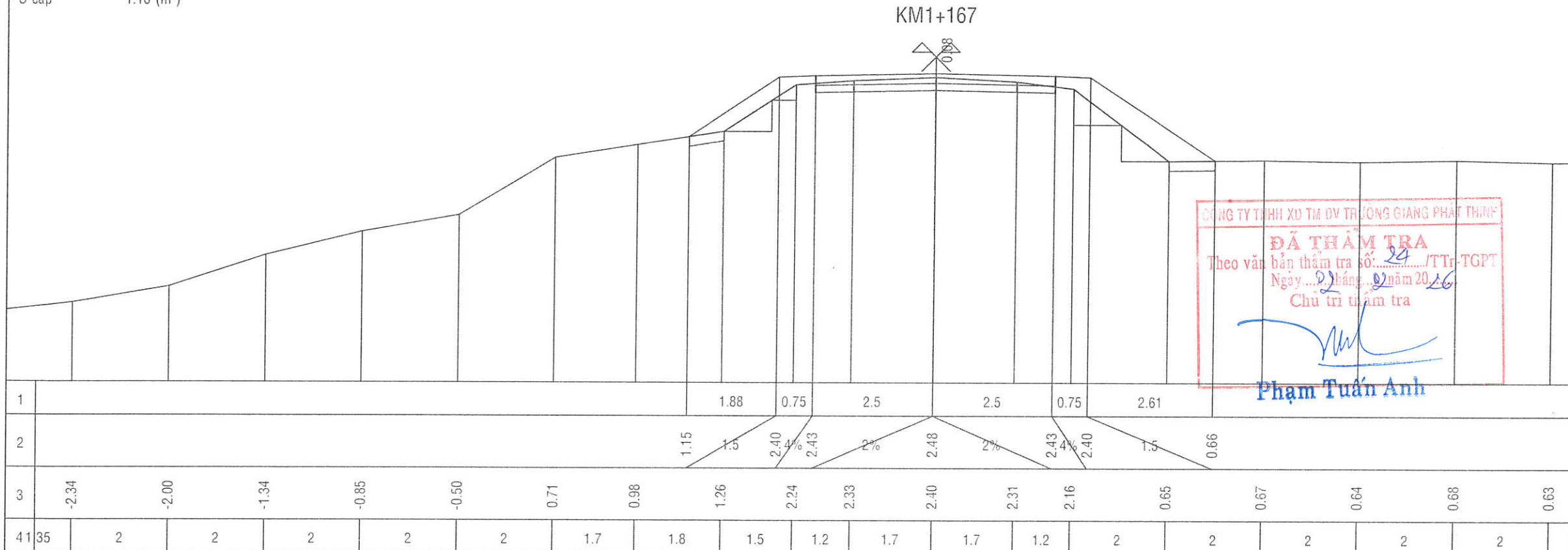

CÔNG TY TNHH XUẤT NHẬP KHẨU VÀ TƯ VẤN KIẾN TRÚC VÀ THIẾT KẾ
ĐÃ THẨM TRA
 Theo văn bản thẩm tra số: 24 /TT-TGPT
 Ngày: 2 tháng 02 năm 2026
 Chủ trì thẩm tra
[Handwritten signature]
Phạm Tuấn Anh

Nền (Đào/Đắp) 0.20-0.00 (m²)
 MR (Đào/Đắp) 0.00-0.00 (m²)
 Lề (Đào/Đắp) 0.00-1.51 (m²)
 W vlmđ 1.00-0.75 (m²)
 W vlmr 0.00-0.00-0.00 (m²)
 S vét 0.22 (m²)
 S cấp 1.11 (m²)

CÔNG TRÌNH: ĐƯỜNG KÊNH XÁNG T2
 (BỜ BÁC)

ĐỊA ĐIỂM XD: XÃ BÌNH ĐỨC, TỈNH
 TÂY NINH

CHỦ ĐẦU TƯ
 PHÒNG KINH TẾ XÃ BÌNH ĐỨC

ĐƠN VỊ THIẾT KẾ:



CÔNG TY
 TNHH TƯ VẤN
 XÂY DỰNG
 LÂM MAI

ĐC: 340-TL832-ẤP 1 NHỰT CHÁNH-BÌNH ĐỨC-TÂY NINH
 ĐTDD: 096 1368 138 - 093 1368 138
 Email: ctylammai@gmail.com

BẢN VẼ THI CÔNG

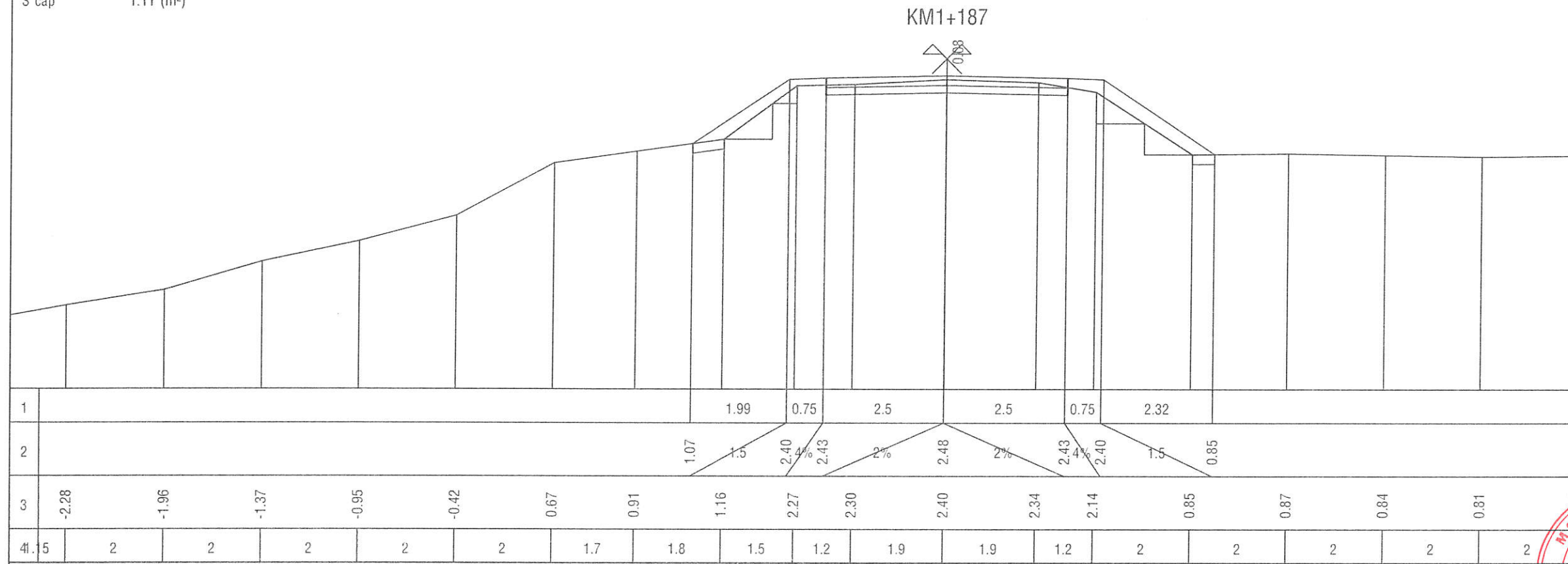

Nền (Đào/Đắp) 0.16-0.00 (m²)
 MR (Đào/Đắp) 0.00-0.00 (m²)
 Lề (Đào/Đắp) 0.00-1.63 (m²)
 W vlmđ 1.00-0.75 (m²)
 W vlmr 0.00-0.00-0.00 (m²)
 S vét 0.24 (m²)
 S cấp 1.07 (m²)

GIÁM ĐỐC:
 CÔNG TY
 TNHH
 TƯ VẤN XÂY DỰNG
 LÂM MAI
 TỈNH TÂY NINH
 KS. LÂM TRƯỜNG VŨ

CHỦ TRÌ - THIẾT KẾ:

[Signature]

KS. HUỖNH ĐỨC

CHỦ TRÌ KHẢO SÁT - THỂ HIỆN:

[Signature]

KS. NGUYỄN VĂN HOANG

TÊN BẢN VẼ:

MẶT CẮT NGANG

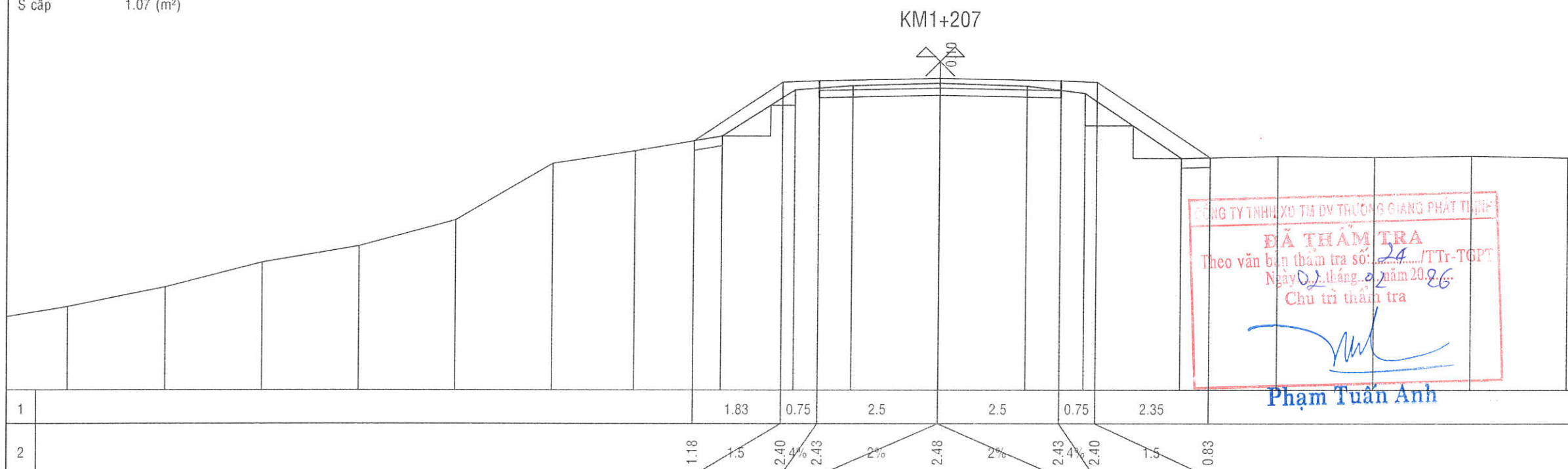

CÔNG TY TNHH XD TM DV THƯƠNG GIANG PHÁT THỊNH
 ĐÃ THĂM TRA
 Theo văn bản tham tra số: 24/TT-Tr-TGPT
 Ngày 02 tháng 02 năm 2026
 Chủ trì thăm tra
[Signature]
 Phạm Tuấn Anh

BẢN VẼ SỐ:

HOÀN THÀNH:

SỐ: /LM
 NGÀY THÁNG NĂM 2025

Nền (Đào/Đắp) 0.38-0.00 (m²)
MR (Đào/Đắp) 0.00-0.00 (m²)
Lề (Đào/Đắp) 0.02-2.15 (m²)
W vmd 1.00-0.75 (m²)
W vlmr 0.00-0.00-0.00 (m²)
S vét 0.36 (m²)
S cấp 1.33 (m²)

KM1+227

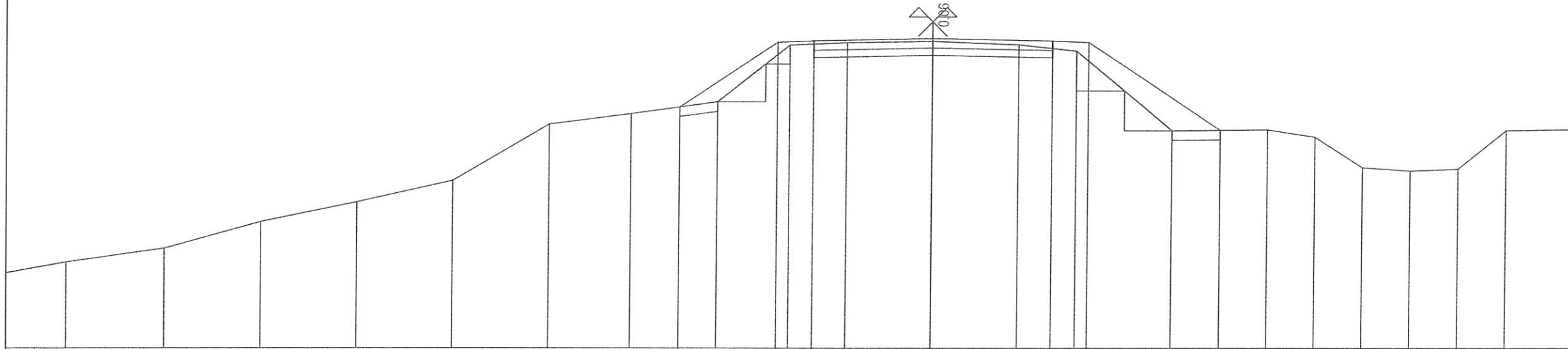

1									2.04	0.75	2.5	2.5	0.75	2.76						
2									1.04	1.5	2.40	2.43	2%	2.48	2%	2.43	2.40	1.5	0.56	
3	-2.20	-1.92	-1.36	-0.95	-0.50	0.68	0.90	1.15	2.34	2.39	2.42	2.35	2.22	0.55	0.57	0.42	-0.22	-0.29	-0.25	0.56
4	1.25	2	2	2	2	2	1.7	1.8	1.5	1.2	1.8	1.8	1.2	2	2	1	1	1	1	1

Nền (Đào/Đắp) 0.15-0.00 (m²)
MR (Đào/Đắp) 0.00-0.00 (m²)
Lề (Đào/Đắp) 0.00-2.26 (m²)
W vmd 1.00-0.75 (m²)
W vlmr 0.00-0.00-0.00 (m²)
S vét 0.32 (m²)
S cấp 1.10 (m²)

KM1+247

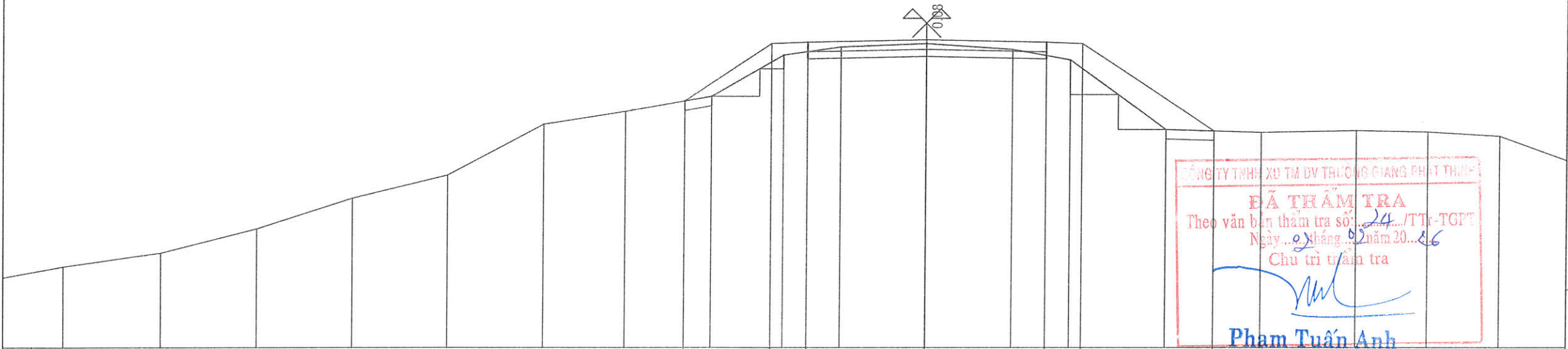

CÔNG TY TNHH XUẤT NHẬP KHẨU VÀ DỊCH VỤ TƯ VẤN KIẾN TRÚC VÀ THIẾT KẾ
ĐÃ THẨM TRA
Theo văn bản thẩm tra số: 24/TT-TGPT
Ngày: 02 tháng 02 năm 2025
Chu trì thẩm tra
Phạm Tuấn Anh

1									1.82	0.75	2.5	2.5	0.75	2.76					
2									1.19	1.5	2.40	2.43	2%	2.48	2%	2.43	2.40	1.5	0.56
3	-2.30	-2.01	-1.50	-0.86	-0.37	0.70	0.97	1.29	2.16	2.33	2.40	2.28	2.06	0.59	0.53	0.57	0.54	0.45	
4	1.25	2	2	2	2	2	1.7	1.8	1.5	1.2	1.8	1.8	1.2	2	2	2	1.5	1.5	2

CÔNG TRÌNH: ĐƯỜNG KÊNH XÁNG T2 (BỜ BẠC)

ĐỊA ĐIỂM XD: XÃ BÌNH ĐỨC, TỈNH TÂY NINH

CHỦ ĐẦU TƯ
PHÒNG KINH TẾ XÃ BÌNH ĐỨC

ĐƠN VỊ THIẾT KẾ:
CÔNG TY TNHH TƯ VẤN XÂY DỰNG LÂM MAI

ĐC: 340-TL832-ẤP 1 NHỰT CHÁNH-BÌNH ĐỨC-TÂY NINH
ĐTDD: 096 1368 138 - 093 1368 138
Email: ctylammai@gmail.com

BẢN VẼ THI CÔNG

M.S.D. 1101965623
CÔNG TY TNHH TƯ VẤN XÂY DỰNG LÂM MAI
TỈNH TÂY NINH
GIÁM ĐỐC:

KS. LÂM TRƯỜNG VŨ

CHỦ TRÌ - THIẾT KẾ:

[Signature]

KS. HUỖNH ĐỨC

CHỦ TRÌ KHẢO SÁT - THỂ HIỆN:

[Signature]

KS. NGUYỄN VĂN HOANG

TÊN BẢN VẼ:

MẶT CẮT NGANG

BẢN VẼ SỐ:

HOÀN THÀNH:

SỐ: /LM
NGÀY THÁNG NĂM 2025

Nền (Đào/Đắp) 0.01-0.00 (m²)
 MR (Đào/Đắp) 0.00-0.00 (m²)
 Lề (Đào/Đắp) 0.00-2.30 (m²)
 W vỉmđ 1.00-0.75 (m²)
 W vỉmr 0.00-0.00-0.00 (m²)
 S vết 0.32 (m²)
 S cấp 1.14 (m²)

CÔNG TRÌNH: ĐƯỜNG KÊNH XÁNG T2
(BỜ BÁC)

ĐỊA ĐIỂM XD: XÃ BÌNH ĐỨC, TỈNH
TÂY NINH

CHỦ ĐẦU TƯ
PHÒNG KINH TẾ XÃ BÌNH ĐỨC

ĐƠN VỊ THIẾT KẾ:

**CÔNG TY
 TNHH TƯ VẤN
 XÂY DỰNG
 LÂM MAI**
 ĐC: 340-TL832-ẤP 1 NHỰT CHÁNH-BÌNH ĐỨC-TÂY NINH
 ĐTDĐ: 096 1368 138 - 093 1368 138
 Email: ctylammai@gmail.com

BẢN VẼ THI CÔNG

GIÁM ĐỐC:

KS. LÂM TRƯỜNG VŨ

CHỦ TRÌ - THIẾT KẾ:

KS. HUỖNH ĐỨC

CHỦ TRÌ KHẢO SÁT - THỂ HIỆN:

KS. NGUYỄN VĂN HOÀNG

TÊN BẢN VẼ:
MẶT CẮT NGANG

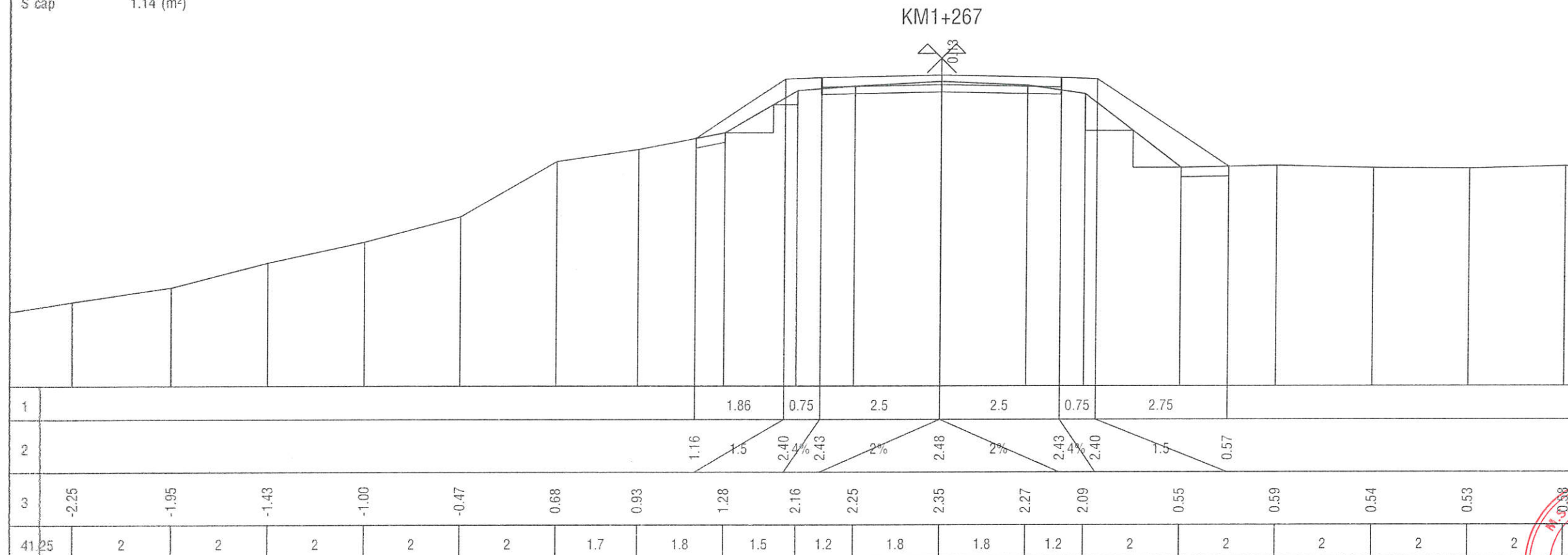
BẢN VẼ SỐ:
 HOÀN THÀNH: SỐ: /LM
 NGÀY THÁNG NĂM 2025



Nền (Đào/Đắp) 0.19-0.00 (m²)
 MR (Đào/Đắp) 0.00-0.00 (m²)
 Lề (Đào/Đắp) 0.00-2.29 (m²)
 W vỉmđ 1.00-0.75 (m²)
 W vỉmr 0.00-0.00-0.00 (m²)
 S vết 0.34 (m²)
 S cấp 1.18 (m²)



Nền (Đào/Đắp) 0.02-0.00 (m²)
 MR (Đào/Đắp) 0.00-0.00 (m²)
 Lê (Đào/Đắp) 0.00-2.99 (m²)
 W vldm 1.00-0.75 (m²)
 W vlmr 0.00-0.00-0.00 (m²)
 S vét 0.42 (m²)
 S cấp 1.08 (m²)

CÔNG TRÌNH: ĐƯỜNG KÊNH XÁNG T2
(BỜ BẮC)

ĐỊA ĐIỂM XD: XÃ BÌNH ĐỨC, TỈNH
TÂY NINH

CHỦ ĐẦU TƯ
PHÒNG KINH TẾ XÃ BÌNH ĐỨC

ĐƠN VỊ THIẾT KẾ:

**CÔNG TY
 TNHH TƯ VẤN
 XÂY DỰNG
 LÂM MAI**

ĐC: 340-TL832-ẤP 1 NHỰT CHÁNH-BÌNH ĐỨC-TÂY NINH
 ĐTDĐ: 096 1368 138 - 093 1368 138
 Email: ctylammai@gmail.com

BẢN VẼ THI CÔNG

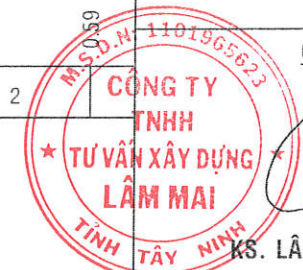
GIÁM ĐỐC:



KS. LÂM TRƯỜNG VŨ

CHỦ TRÌ - THIẾT KẾ:

[Handwritten signature]

KS. HUỖNH ĐỨC

CHỦ TRÌ KHẢO SÁT - THỂ HIỆN:

[Handwritten signature]

KS. NGUYỄN VĂN HOANG

TÊN BẢN VẼ:

MẶT CẮT NGANG

BẢN VẼ SỐ:

HOÀN THÀNH: SỐ: /LM
 NGÀY THÁNG NĂM 2025

KM1+307

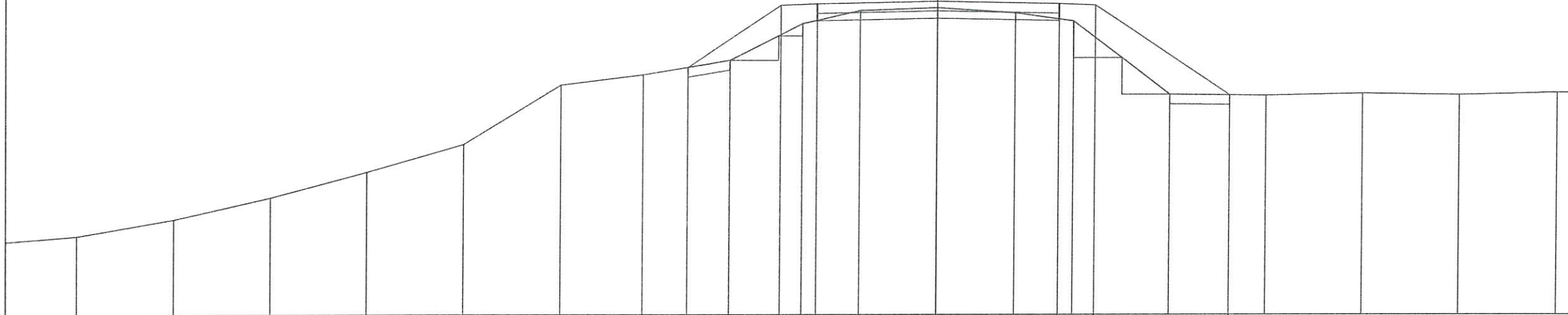

1								1.93	0.75	2.5	2.5	0.75	2.79					
2								1.11	1.5	2.40	2.43	2%	2.48	2%	2.43	2.40	1.5	0.54
3	-2.37	-2.03	-1.58	-1.05	-0.48	0.75	0.96	1.26	2.02	2.29	2.35	2.24	2.07	0.55	0.53	0.57	0.54	
4	1.45	2	2	2	2	2	1.7	1.8	1.5	1.2	1.6	1.6	1.2	2	2	2	2	2

Nền (Đào/Đắp) 0.01-0.00 (m²)
 MR (Đào/Đắp) 0.00-0.00 (m²)
 Lê (Đào/Đắp) 0.00-2.34 (m²)
 W vldm 1.00-0.75 (m²)
 W vlmr 0.00-0.00-0.00 (m²)
 S vét 0.35 (m²)
 S cấp 0.99 (m²)

KM1+327

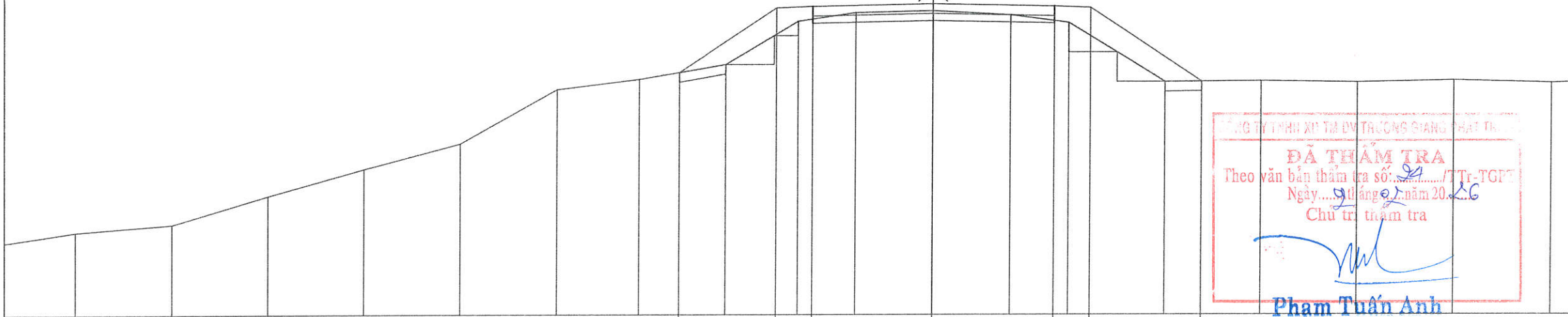

1								2.02	0.75	2.5	2.5	0.75	2.31					
2								1.05	1.5	2.40	2.43	2%	2.48	2%	2.43	2.40	1.5	0.86
3	-2.27	-2.11	-1.52	-0.96	-0.43	0.70	0.91	1.22	2.12	2.30	2.34	2.25	2.09	0.85	0.87	0.84	0.88	
4	1.45	2	2	2	2	2	1.7	1.8	1.5	1.2	1.6	1.6	1.2	2	2	2	2	2

Nền (Đào/Đắp) 0.05-0.00 (m²)
 MR (Đào/Đắp) 0.00-0.00 (m²)
 Lề (Đào/Đắp) 0.00-1.92 (m²)
 W vlmđ 1.00-0.75 (m²)
 W vlmr 0.00-0.00-0.00 (m²)
 S vét 0.20 (m²)
 S cấp 1.23 (m²)

KM1+387

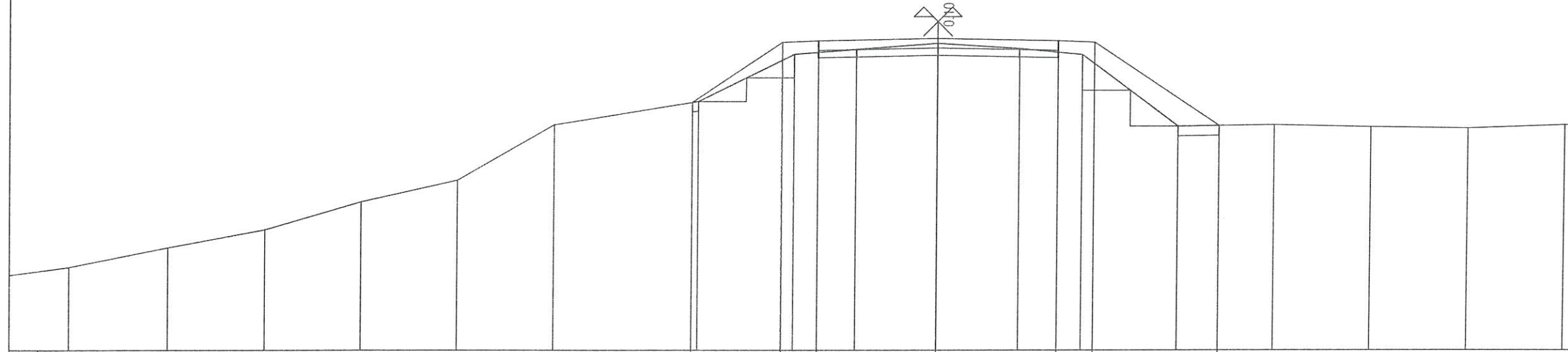

1								1.88	0.75	2.5	2.5	0.75	2.61					
2								1.15	1.5	2.40	2.43	2%	2.48	2%	2.43	2.40	1.5	0.66
3	-2.28	-1.87	-1.50	-0.92	-0.47	0.68	1.17	2.15	2.25	2.38	2.27	2.14	0.65	0.68	0.64	0.61		
4	1.25	2	2	2	2	2	3	2	1.3	1.7	1.7	1.3	2	2	2	2	2	2

Nền (Đào/Đắp) 0.05-0.00 (m²)
 MR (Đào/Đắp) 0.00-0.00 (m²)
 Lề (Đào/Đắp) 0.00-0.93 (m²)
 W vlmđ 1.00-0.75 (m²)
 W vlmr 0.00-0.00-0.00 (m²)
 S vét 0.02 (m²)
 S cấp 0.95 (m²)

KM1+407

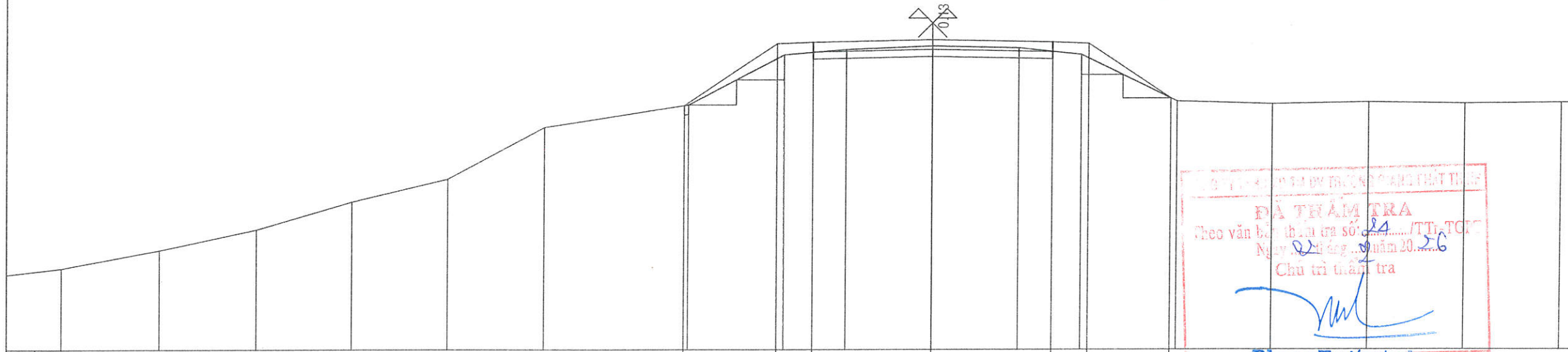

ĐÃ THẨM TRA
 Theo văn bản thẩm tra số.../TT-TCC
 Ngày... tháng... năm 20...
 Chủ trì thẩm tra
Phạm Tuấn Anh

1								1.94	0.75	2.5	2.5	0.75	1.72					
2								1.11	1.5	2.40	2.43	2%	2.48	2%	2.43	2.40	1.5	1.25
3	-2.30	-1.92	-1.49	-0.91	-0.43	0.65	1.12	2.17	2.28	2.35	2.31	2.17	1.19	1.13	1.17	1.14	1.16	
4	1.5	2	2	2	2	2	3	2	1.3	1.8	1.8	1.3	2	2	2	2	2	2

CÔNG TRÌNH: ĐƯỜNG KINH XÁNG T2 (BỜ BẮC)

ĐỊA ĐIỂM XD: XÃ BÌNH ĐỨC, TỈNH TÂY NINH

CHỦ ĐẦU TƯ
 PHÒNG KINH TẾ XÃ BÌNH ĐỨC

ĐƠN VỊ THIẾT KẾ:
CÔNG TY TNHH TƯ VẤN XÂY DỰNG LÂM MAI
 ĐC: 340-TL832-ẤP 1 NHỰT CHÁNH-BÌNH ĐỨC-TÂY NINH
 ĐTDD: 096 1368 138 - 093 1368 138
 Email: ctylammai@gmail.com

BẢN VẼ THI CÔNG

GIÁM ĐỐC:

KS. LÂM TRƯỜNG VŨ



CHỦ TRÌ - THIẾT KẾ:

KS. HUỖNH ĐỨC

CHỦ TRÌ KHẢO SÁT - THẺ HIỆN:

KS. NGUYỄN VĂN HOÀNG

TÊN BẢN VẼ:
MẶT CẮT NGANG

BẢN VẼ SỐ:
 HOÀN THÀNH: NGÀY... THÁNG... NĂM 2025
 SỐ: /LM

Nền (Đào/Đắp) 0.07-0.00 (m²)
 MR (Đào/Đắp) 0.00-0.00 (m²)
 Lề (Đào/Đắp) 0.00-0.69 (m²)
 W vldm 1.00-0.75 (m²)
 W vlmr 0.00-0.00-0.00 (m²)
 S vết 0.00 (m²)
 S cấp 0.77 (m²)

CÔNG TRÌNH: ĐƯỜNG KÊNH XÁNG T2
(BỜ BẮC)

ĐỊA ĐIỂM XD: XÃ BÌNH ĐỨC, TỈNH
TÂY NINH

CHỦ ĐẦU TƯ
PHÒNG KINH TẾ XÃ BÌNH ĐỨC

ĐƠN VỊ THIẾT KẾ:



CÔNG TY
TNHH TƯ VẤN
XÂY DỰNG
LÂM MAI

DC: 340-TL832-ẤP 1 NHỰT CHÁNH-BÌNH ĐỨC-TÂY NINH
ĐTDD: 096 1368 138 - 093 1368 138
Email: ctylammai@gmail.com

BẢN VẼ THI CÔNG

GIÁM ĐỐC:



KS. LÂM TRƯỜNG VŨ

CHỦ TRÌ - THIẾT KẾ:

[Handwritten signature]

KS. HUỖNH ĐỨC

CHỦ TRÌ KHẢO SÁT - THỂ HIỆN:

[Handwritten signature]

KS. NGUYỄN VĂN HOANG

TÊN BẢN VẼ:

MẶT CẮT NGANG

BẢN VẼ SỐ:

HOÀN THÀNH: SỐ: /LM
NGÀY THÁNG NĂM 2025

KM1+427

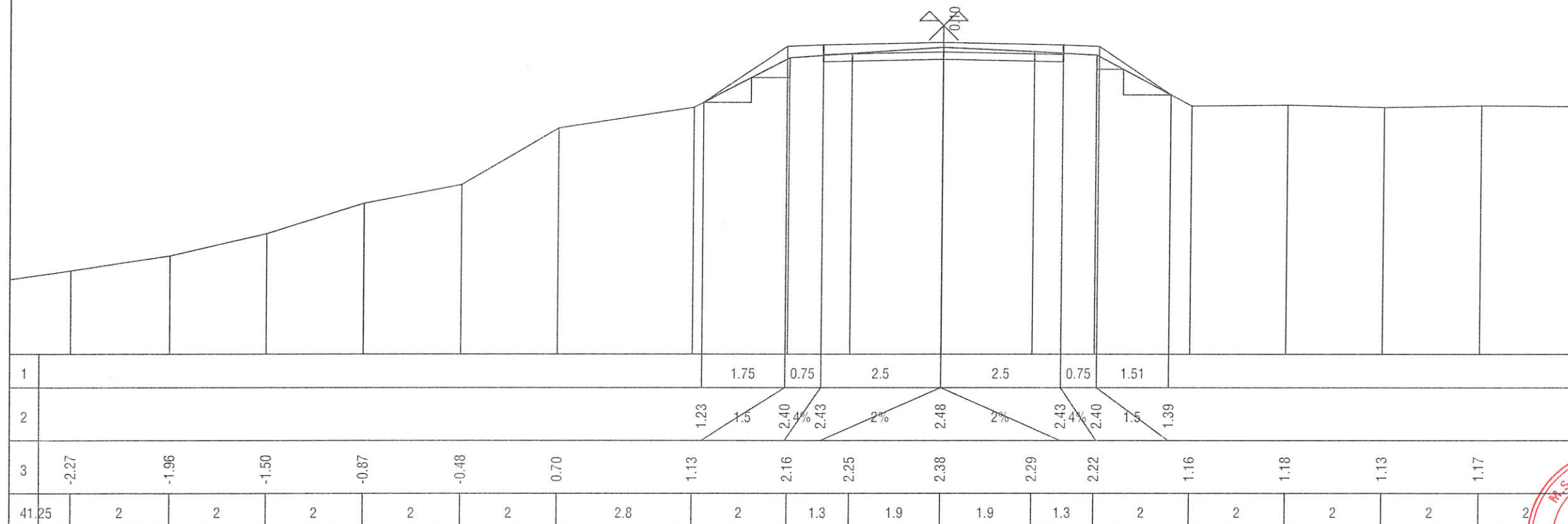

KM1+447

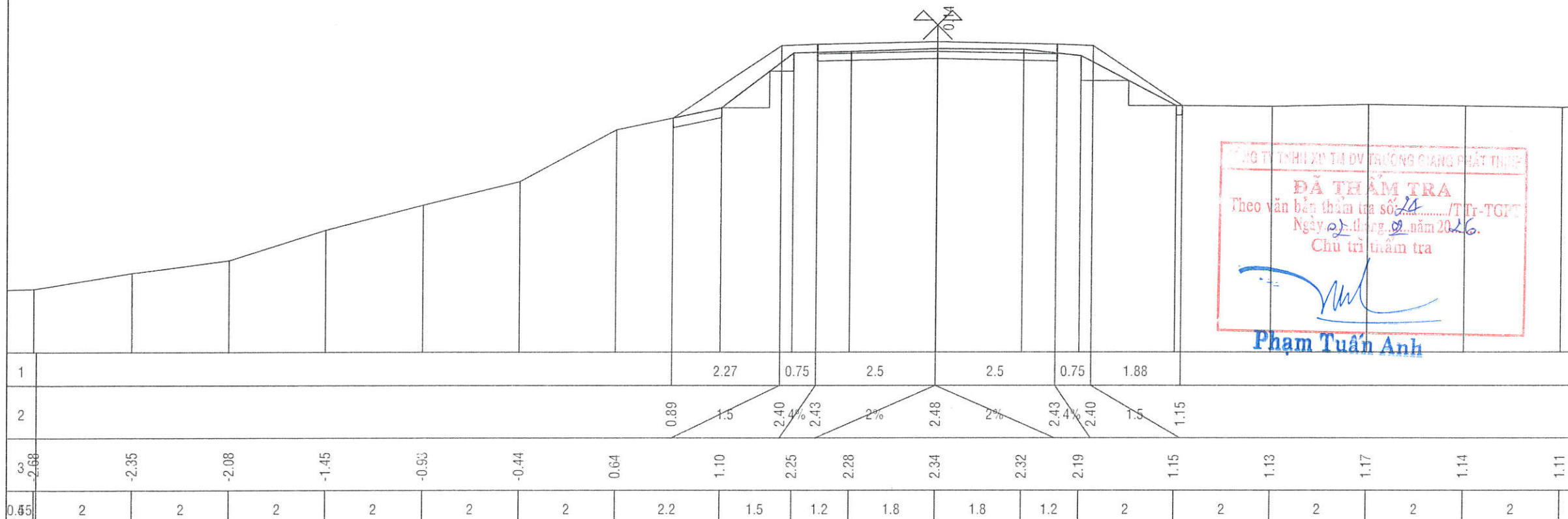

ĐÃ THĂM TRA
 Theo văn bản thẩm tra số: /Tr-TGPT
 Ngày 02 tháng 02 năm 2026.
 Chủ trì thẩm tra
[Handwritten signature]
 Phạm Tuấn Anh

Nền (Đào/Đắp) 0.11-0.00 (m²)
 MR (Đào/Đắp) 0.00-0.00 (m²)
 Lề (Đào/Đắp) 0.00-1.81 (m²)
 W vlmđ 1.00-0.75 (m²)
 W vlmr 0.00-0.00-0.00 (m²)
 S vét 0.32 (m²)
 S cấp 1.14 (m²)

CÔNG TRÌNH: ĐƯỜNG KÊNH XÁNG T2
(BỜ BÁC)

ĐỊA ĐIỂM XD: XÃ BÌNH ĐỨC, TỈNH
TÂY NINH

CHỦ ĐẦU TƯ
PHÒNG KINH TẾ XÃ BÌNH ĐỨC

ĐƠN VỊ THIẾT KẾ:

**CÔNG TY
 TNHH TƯ VẤN
 XÂY DỰNG
 LÂM MAI**
 ĐC: 340-TL832-ẤP 1 NHỰT CHÁNH-BÌNH ĐỨC-TÂY NINH
 ĐTDĐ: 096 1368 138 - 093 1368 138
 Email: ctylammai@gmail.com

BẢN VẼ THI CÔNG

GIÁM ĐỐC:

**CÔNG TY
 TNHH
 TƯ VẤN XÂY DỰNG
 LÂM MAI**
 TỈNH TÂY NINH
 Ks. LÂM TRƯỜNG VŨ

CHỦ TRÌ - THIẾT KẾ:

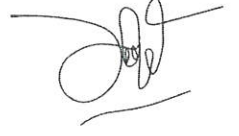

Ks. HUỖNH ĐỨC

CHỦ TRÌ KHẢO SÁT - THỂ HIỆN:



Ks. NGUYỄN VĂN HOÀNG

TÊN BẢN VẼ:

MẶT CẮT NGANG

BẢN VẼ SỐ:

HOÀN THÀNH: SỐ: /LM
 NGÀY THÁNG NĂM 2025

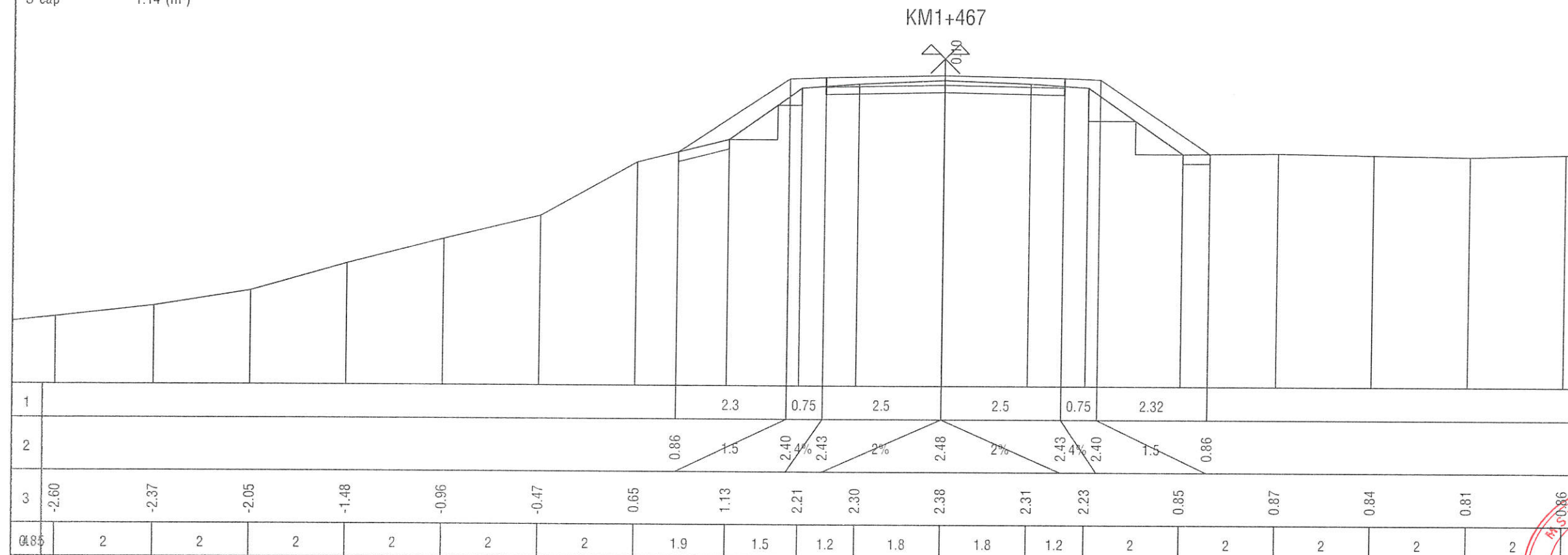

Nền (Đào/Đắp) 0.25-0.00 (m²)
 MR (Đào/Đắp) 0.00-0.00 (m²)
 Lề (Đào/Đắp) 0.00-2.12 (m²)
 W vlmđ 1.00-0.75 (m²)
 W vlmr 0.00-0.00-0.00 (m²)
 S vét 0.35 (m²)
 S cấp 1.20 (m²)

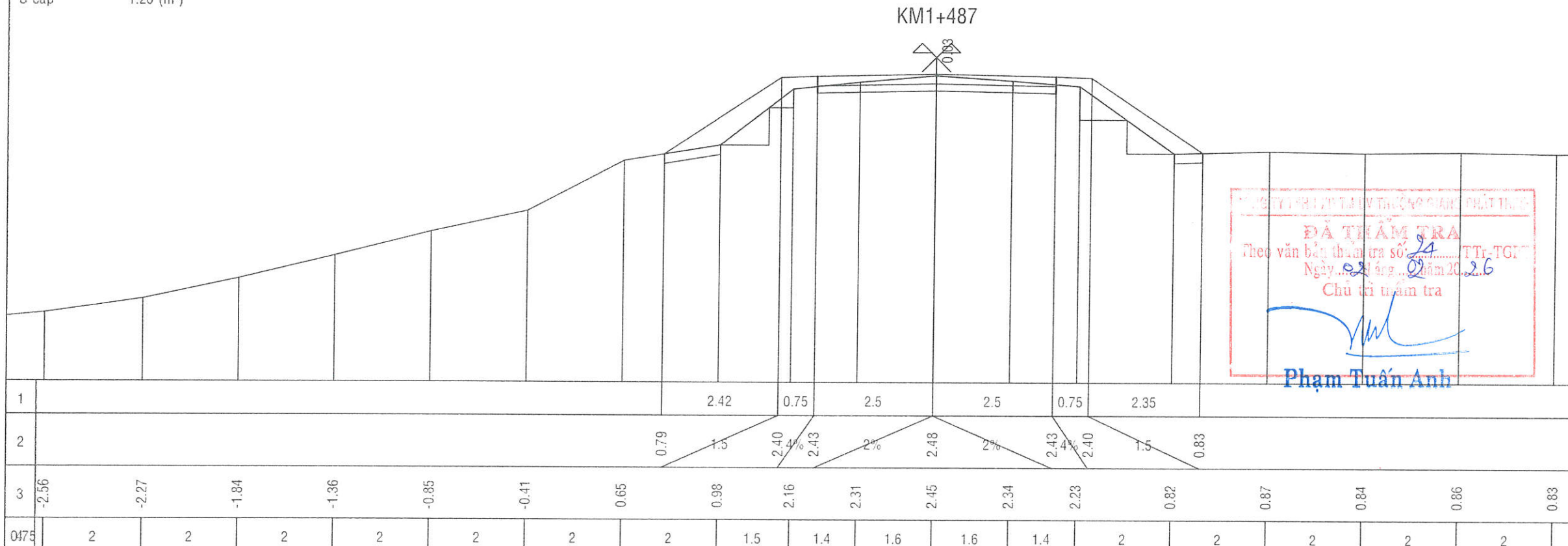

ĐÃ THẨM TRA
 Theo văn bản thẩm tra số: 24 TTr-TGT
 Ngày: 02 tháng 02 năm 2026
 Chủ trì thẩm tra

Phạm Tuấn Anh

Nền (Đào/Đắp) 0.10-0.00 (m²)
 MR (Đào/Đắp) 0.00-0.00 (m²)
 Lê (Đào/Đắp) 0.00-2.02 (m²)
 W vlmđ 1.00-0.75 (m²)
 W vlmr 0.00-0.00-0.00 (m²)
 S vét 0.34 (m²)
 S cấp 1.21 (m²)

CÔNG TRÌNH: ĐƯỜNG KÊNH XÁNG T2
 (BỜ BÁC)

ĐỊA ĐIỂM XD: XÃ BÌNH ĐỨC, TỈNH
 TÂY NINH

CHỦ ĐẦU TƯ
 PHÒNG KINH TẾ XÃ BÌNH ĐỨC

ĐƠN VỊ THIẾT KẾ:



CÔNG TY
 TNHH TƯ VẤN
 XÂY DỰNG
 LÂM MAI

ĐC: 340-TL832-ẤP 1 NHỰT CHÁNH-BÌNH ĐỨC-TÂY NINH
 ĐTDĐ: 096 1368 138 - 093 1368 138
 Email: ctylammai@gmail.com

BẢN VẼ THI CÔNG

GIÁM ĐỐC:

M.S.D.M: 1101505623
 CÔNG TY
 TNHH
 TƯ VẤN XÂY DỰNG
 LÂM MAI

KS. LÂM TRƯỜNG VŨ

CHỦ TRÌ - THIẾT KẾ:

[Signature]

KS. HUỖNH ĐỨC

CHỦ TRÌ KHẢO SÁT - THỂ HIỆN:

[Signature]

KS. NGUYỄN VĂN HOANG

TÊN BẢN VẼ:

MẶT CẮT NGANG

BẢN VẼ SỐ:

HOÀN THÀNH: SỐ: /LM
 NGÀY THÁNG NĂM 2025

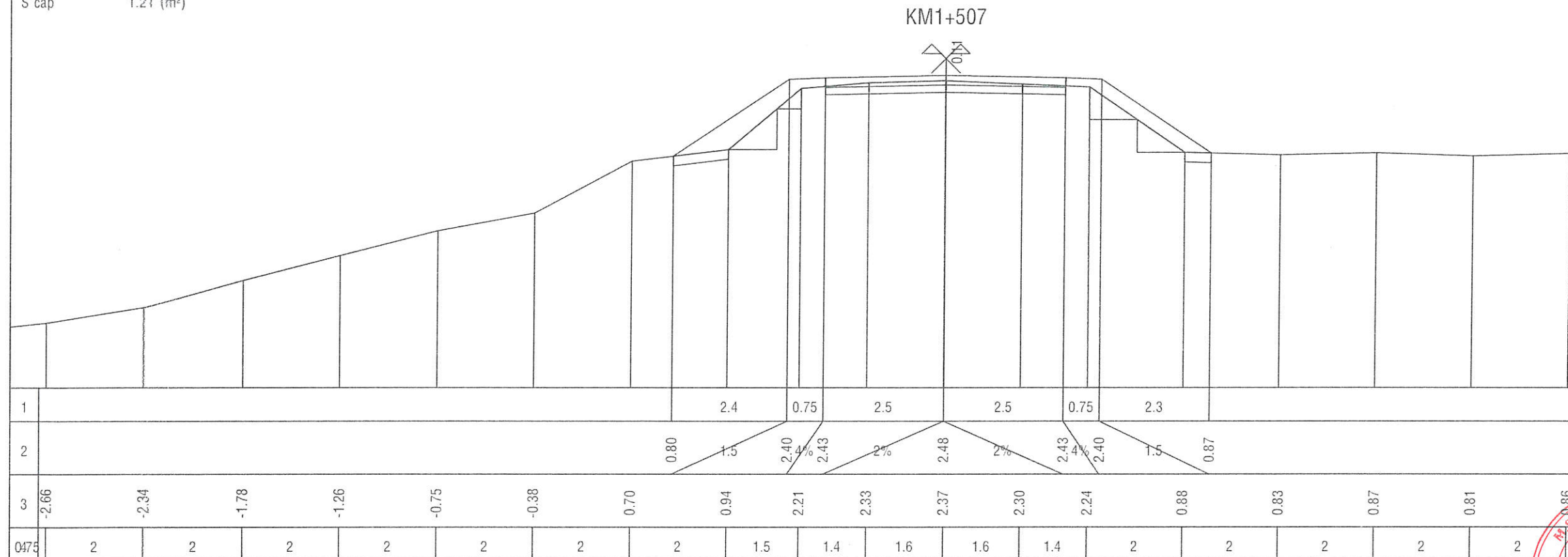

Nền (Đào/Đắp) 0.03-0.00 (m²)
 MR (Đào/Đắp) 0.00-0.00 (m²)
 Lê (Đào/Đắp) 0.00-1.95 (m²)
 W vlmđ 1.00-0.75 (m²)
 W vlmr 0.00-0.00-0.00 (m²)
 S vét 0.34 (m²)
 S cấp 1.18 (m²)

KM1+527

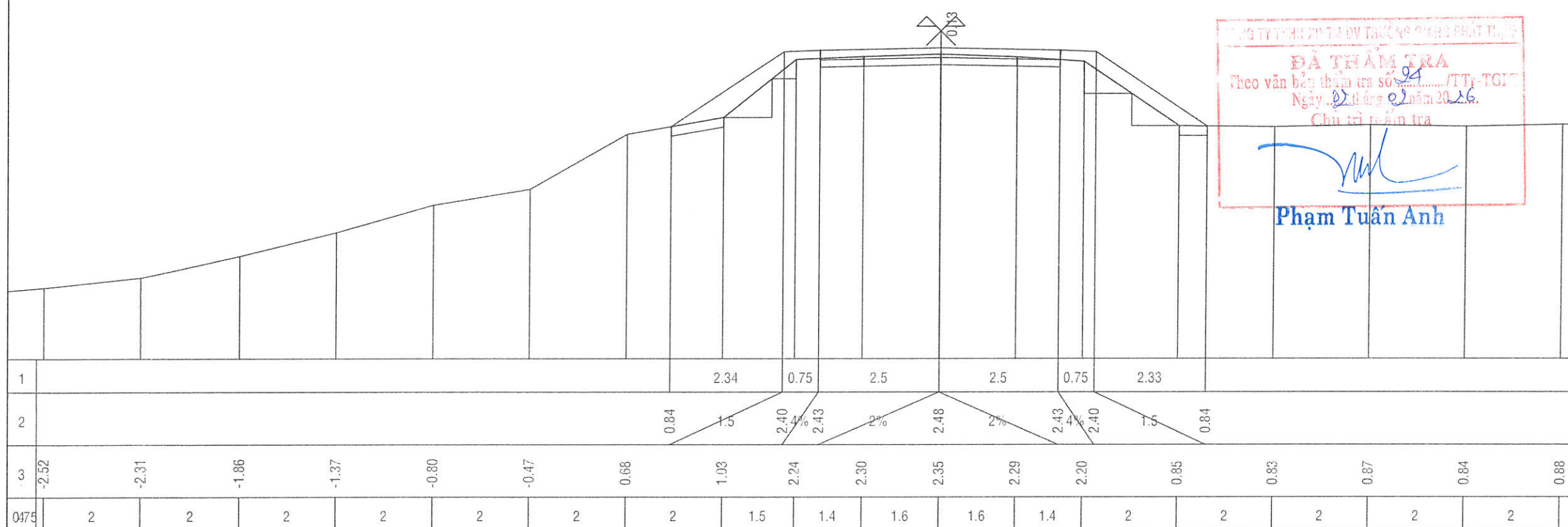

CÔNG TY TNHH TƯ VẤN XÂY DỰNG LÂM MAI
ĐÃ THẨM TRA
 Theo văn bản thẩm tra số/TT-TG/T
 Ngày 02/10/2024 năm 2024.
 Chủ trì thẩm tra
[Signature]
Phạm Tuấn Anh

Nền (Đào/Đắp)	0.00-0.00 (m²)
MR (Đào/Đắp)	0.00-0.00 (m²)
Lề (Đào/Đắp)	0.00-2.39 (m²)
W vlmđ	1.00-0.75 (m²)
W vlmr	0.00-0.00-0.00 (m²)
S vét	0.39 (m²)
S cấp	1.12 (m²)

CÔNG TRÌNH: ĐƯỜNG KÈNH XÁNG T2 (BỜ BẮC)

ĐỊA ĐIỂM XD: XÃ BÌNH ĐỨC, TỈNH TÂY NINH

CHỦ ĐẦU TƯ
PHÒNG KINH TẾ XÃ BÌNH ĐỨC

ĐƠN VỊ THIẾT KẾ:



CÔNG TY
TNHH TƯ VẤN
XÂY DỰNG
LÂM MAI

DC: 340-TL832-ẤP 1 NHỰT CHÁNH-BÌNH ĐỨC-TÂY NINH
ĐTDD: 096 1368 138 - 093 1368 138
Email: ctylammai@gmail.com

BẢN VẼ THI CÔNG

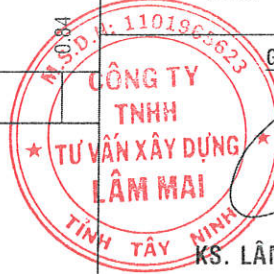

GIÁM ĐỐC:

KS. LÂM TRƯỜNG VŨ

CHỦ TRÌ - THIẾT KẾ:

[Handwritten Signature]

KS. HUỖNH ĐỨC

CHỦ TRÌ KHẢO SÁT - THÈ HIỆN:

[Handwritten Signature]

KS. NGUYỄN VĂN HOANG

TÊN BẢN VẼ:

MẶT CẮT NGANG

BẢN VẼ SỐ:

HOÀN THÀNH: SỐ: /LM
NGÀY THÁNG NĂM 2025

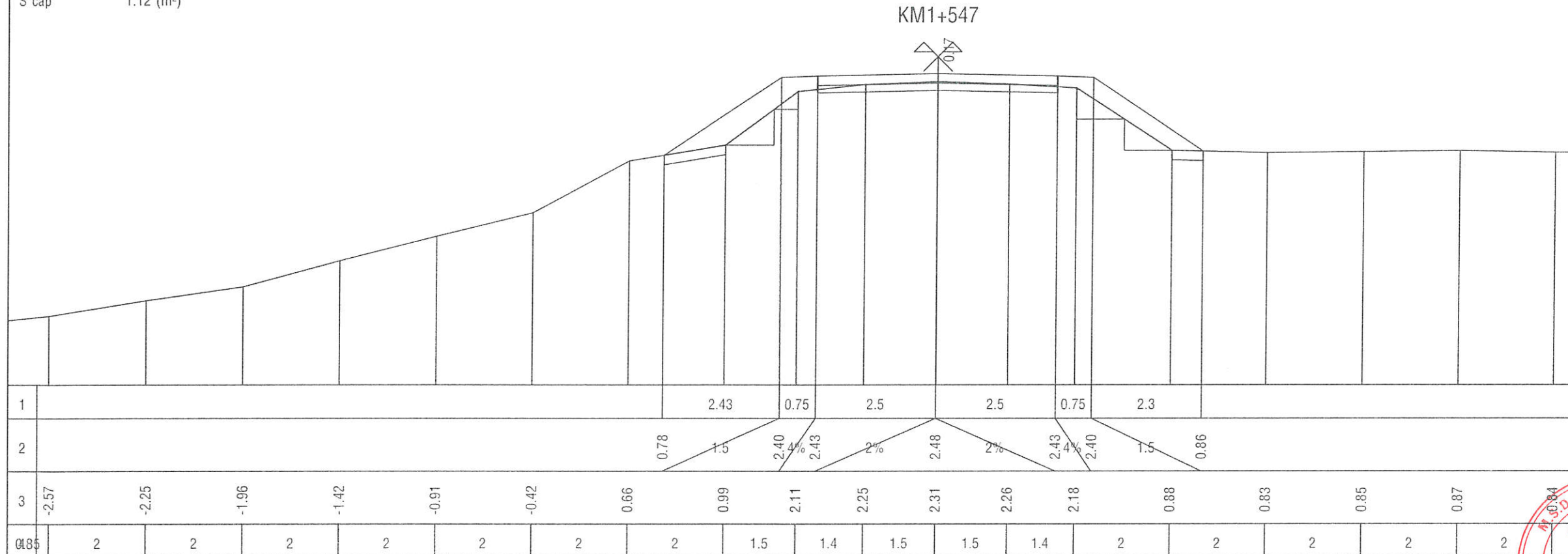

Nền (Đào/Đắp)	0.00-0.00 (m²)
MR (Đào/Đắp)	0.00-0.00 (m²)
Lề (Đào/Đắp)	0.00-1.87 (m²)
W vlmđ	1.00-0.75 (m²)
W vlmr	0.00-0.00-0.00 (m²)
S vét	0.25 (m²)
S cấp	1.09 (m²)

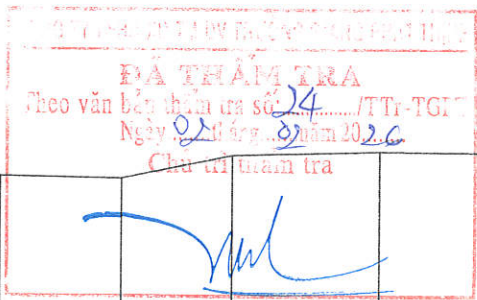
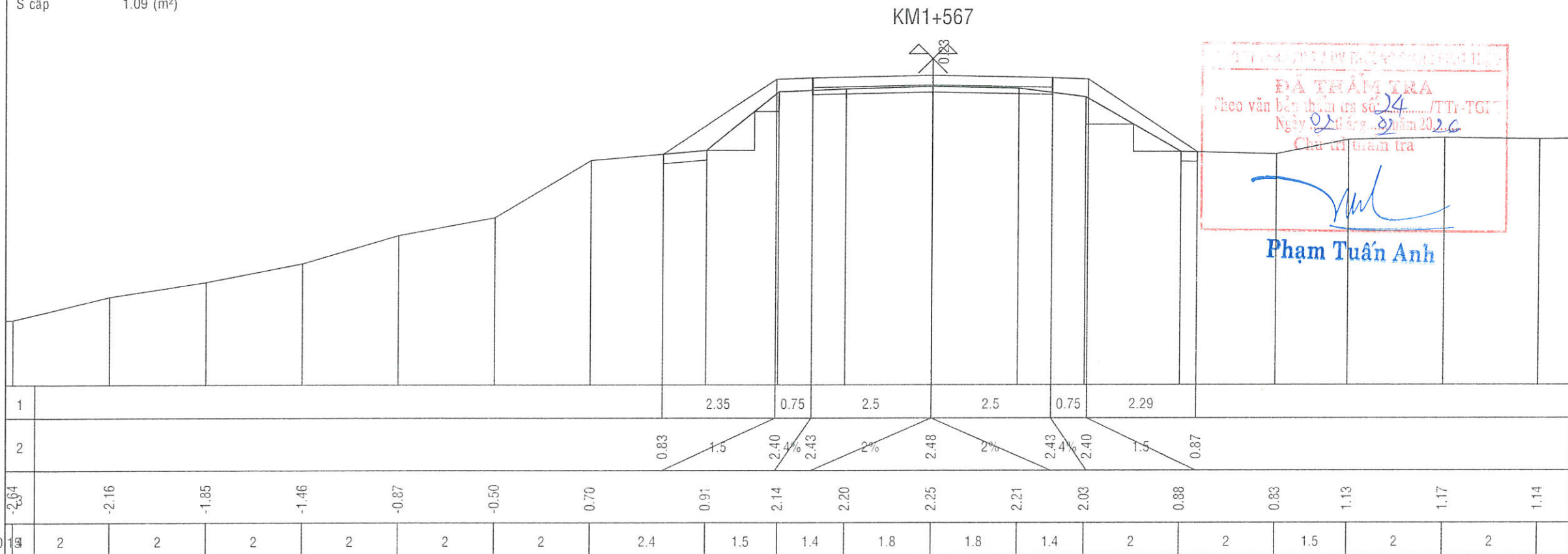

Phạm Tuấn Anh

Nén (Đào/Đắp) 0.00-0.00 (m²)
 MR (Đào/Đắp) 0.00-0.00 (m²)
 Lề (Đào/Đắp) 0.00-1.72 (m²)
 W vlmđ 1.00-0.75 (m²)
 W vlmr 0.00-0.00-0.00 (m²)
 S vét 0.23 (m²)
 S cấp 1.07 (m²)

CÔNG TRÌNH: ĐƯỜNG KINH XÁNG T2
(BỜ BẮC)

ĐỊA ĐIỂM XD: XÃ BÌNH ĐỨC, TỈNH
TÂY NINH

CHỦ ĐẦU TƯ
PHÒNG KINH TẾ XÃ BÌNH ĐỨC

ĐƠN VỊ THIẾT KẾ:



CÔNG TY
TNHH TƯ VẤN
XÂY DỰNG
LÂM MAI

ĐC: 340-TL832-ẤP 1 NHỰT CHÁNH-BÌNH ĐỨC-TÂY NINH
 ĐTDĐ: 096 1368 138 - 093 1368 138
 Email: ctylammai@gmail.com

BẢN VẼ THI CÔNG

GIÁM ĐỐC:



KS. LÂM TRƯỜNG VŨ

CHỦ TRÌ - THIẾT KẾ:

[Signature]

KS. HUỲNH ĐỨC

CHỦ TRÌ KHẢO SÁT - THỂ HIỆN:

[Signature]

KS. NGUYỄN VĂN HOANG

TÊN BẢN VẼ:

MẶT CẮT NGANG

BẢN VẼ SỐ:

HOÀN THÀNH: SỐ: /LM
NGÀY THÁNG NĂM 2025

KM1+587

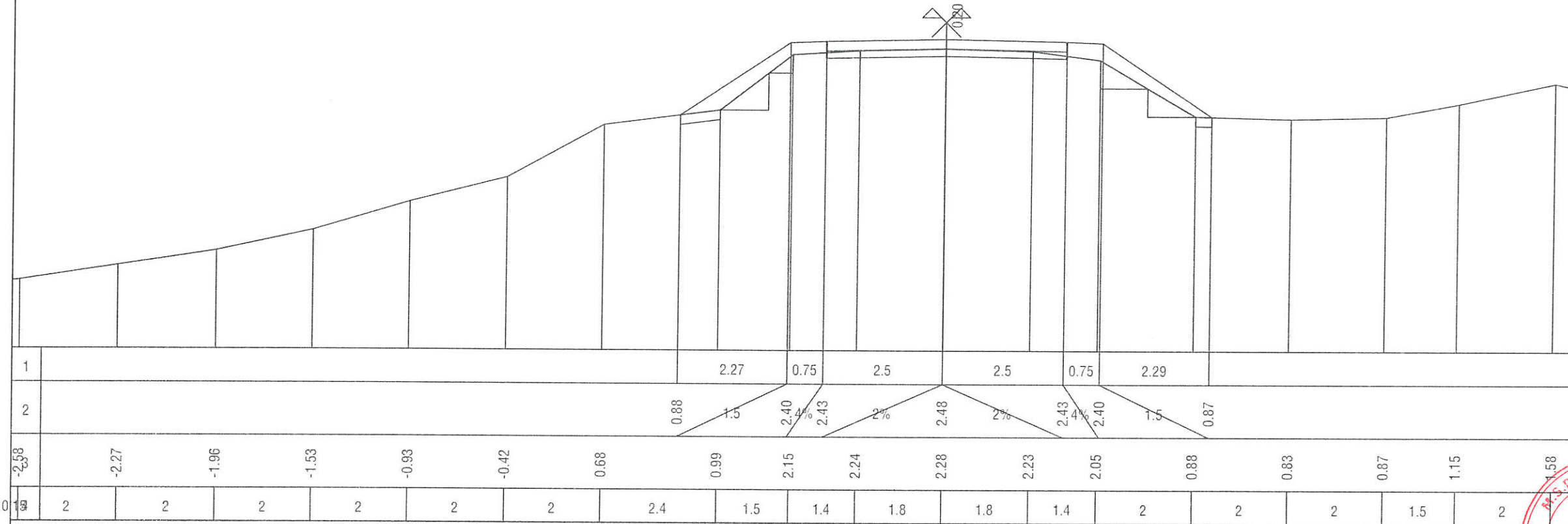

KM1+600

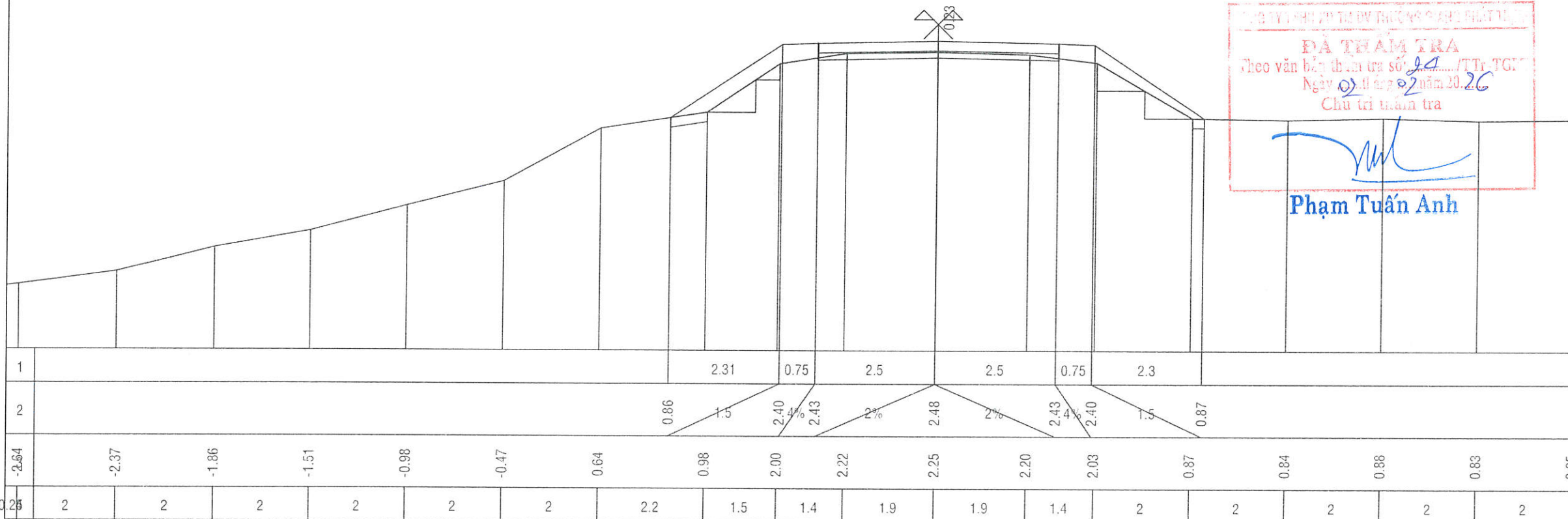

ĐÃ THAM TRA
 Theo văn bản tham tra số 24/TTr-TGT
 Ngày 02/11/2024 năm 20.26
 Chủ trì thẩm tra
[Signature]
 Phạm Tuấn Anh

Nền (Đào/Đắp) 0.00-0.02 (m²)
 MR (Đào/Đắp) 0.00-0.00 (m²)
 Lê (Đào/Đắp) 0.00-1.98 (m²)
 W vmd 1.00-0.75 (m²)
 W vmr 0.00-0.00-0.00 (m²)
 S vét 0.24 (m²)
 S cấp 1.07 (m²)

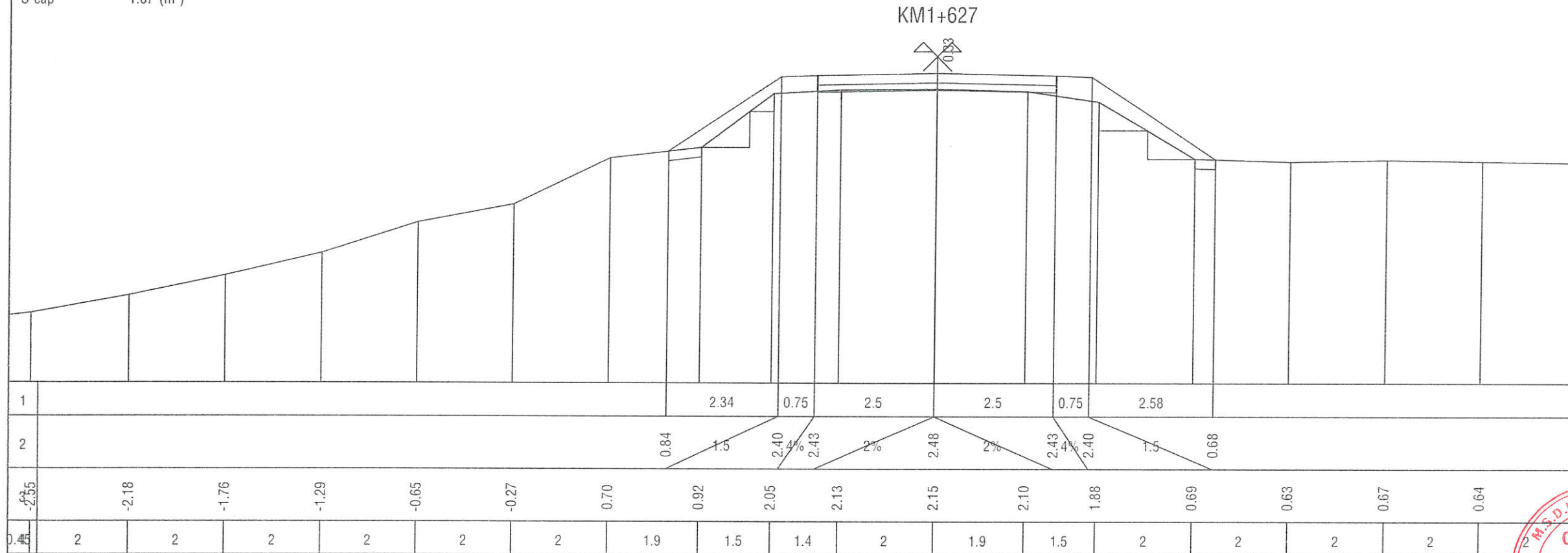

CÔNG TRÌNH: ĐƯỜNG KÈNH XÃ T2 (BỜ BẮC)
ĐỊA ĐIỂM XD: XÃ BÌNH ĐỨC, TỈNH TÂY NINH

CHỦ ĐẦU TƯ
PHÒNG KINH TẾ XÃ BÌNH ĐỨC

ĐƠN VỊ THIẾT KẾ:

CÔNG TY TNHH TƯ VẤN XÂY DỰNG LÂM MAI
 ĐC: 340-TL832-ẤP 1 NHỰT CHÁNH-BÌNH ĐỨC-TÂY NINH
 ĐTDD: 096 1368 138 - 093 1368 138
 Email: ctylammai@gmail.com

BẢN VẼ THI CÔNG

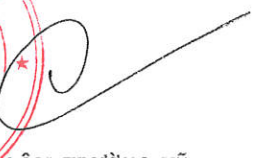
GIÁM ĐỐC:

KS. LÂM TRƯỜNG VŨ

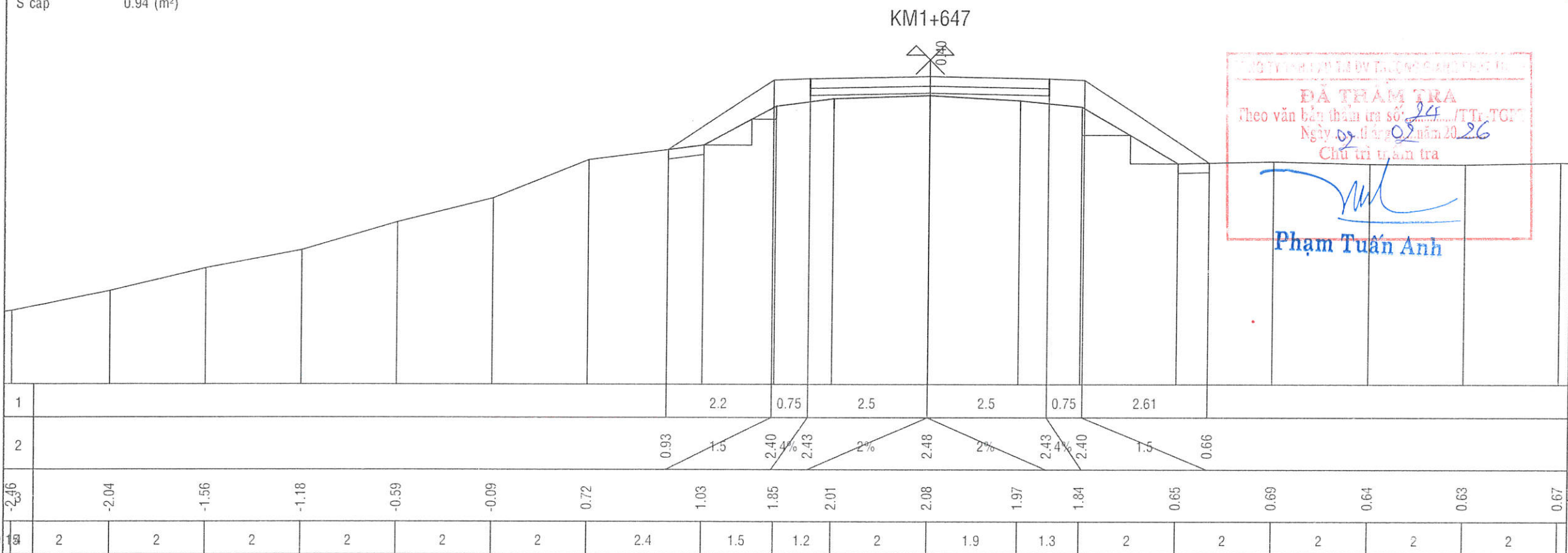

Nền (Đào/Đắp) 0.00-0.44 (m²)
 MR (Đào/Đắp) 0.00-0.00 (m²)
 Lê (Đào/Đắp) 0.00-2.73 (m²)
 W vmd 1.00-0.75 (m²)
 W vmr 0.00-0.00-0.00 (m²)
 S vét 0.28 (m²)
 S cấp 0.94 (m²)

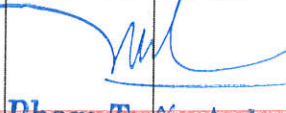

ĐÃ TRÁM TRÁ
 Theo văn bản thẩm tra số 325/TT.TGT
 Ngày 05/03/2026
 Chủ trì thẩm tra

Phạm Tuấn Anh

CHỦ TRÌ - THIẾT KẾ:

KS. HUỖNH ĐỨC

CHỦ TRÌ KHẢO SÁT - THỂ HIỆN:

KS. NGUYỄN VĂN HOÀNG

TÊN BẢN VẼ:
MẶT CẮT NGANG

BẢN VẼ SỐ:
HOÀN THÀNH: SỐ: /LM
 NGÀY THÁNG NĂM 2025

Nền (Đào/Đắp) 0.00-0.55 (m²)
 MR (Đào/Đắp) 0.00-0.00 (m²)
 Lề (Đào/Đắp) 0.00-2.97 (m²)
 W vmd 1.00-0.75 (m²)
 W vlmr 0.00-0.00-0.00 (m²)
 S vết 0.32 (m²)
 S cấp 0.94 (m²)

CÔNG TRÌNH: ĐƯỜNG KÉNH XÁNG T2
(BỜ BÁC)

ĐỊA ĐIỂM XD: XÃ BÌNH ĐỨC, TỈNH
TÂY NINH

CHỦ ĐẦU TƯ
PHÒNG KINH TẾ XÃ BÌNH ĐỨC

ĐƠN VỊ THIẾT KẾ:



CÔNG TY
TNHH TƯ VẤN
XÂY DỰNG
LÂM MAI

DC: 340-TL832-ẤP 1 NHỰT CHÁNH-BÌNH ĐỨC-TÂY NINH
 DTDD: 096 1368 138 - 093 1368 138
 Email: ctylammai@gmail.com

BẢN VẼ THI CÔNG

GIÁM ĐỐC:

CÔNG TY
TNHH
TƯ VẤN XÂY DỰNG
LÂM MAI

KS. LÂM TRƯỜNG VŨ

CHỦ TRÌ - THIẾT KẾ:

[Signature]

KS. HUỖNH ĐỨC

CHỦ TRÌ KHẢO SÁT - THỂ HIỆN:

[Signature]

KS. NGUYỄN VĂN HOANG

TÊN BẢN VẼ:

MẶT CẮT NGANG

BẢN VẼ SỐ:

HOÀN THÀNH: SỐ: /LM
NGÀY THÁNG NĂM 2025

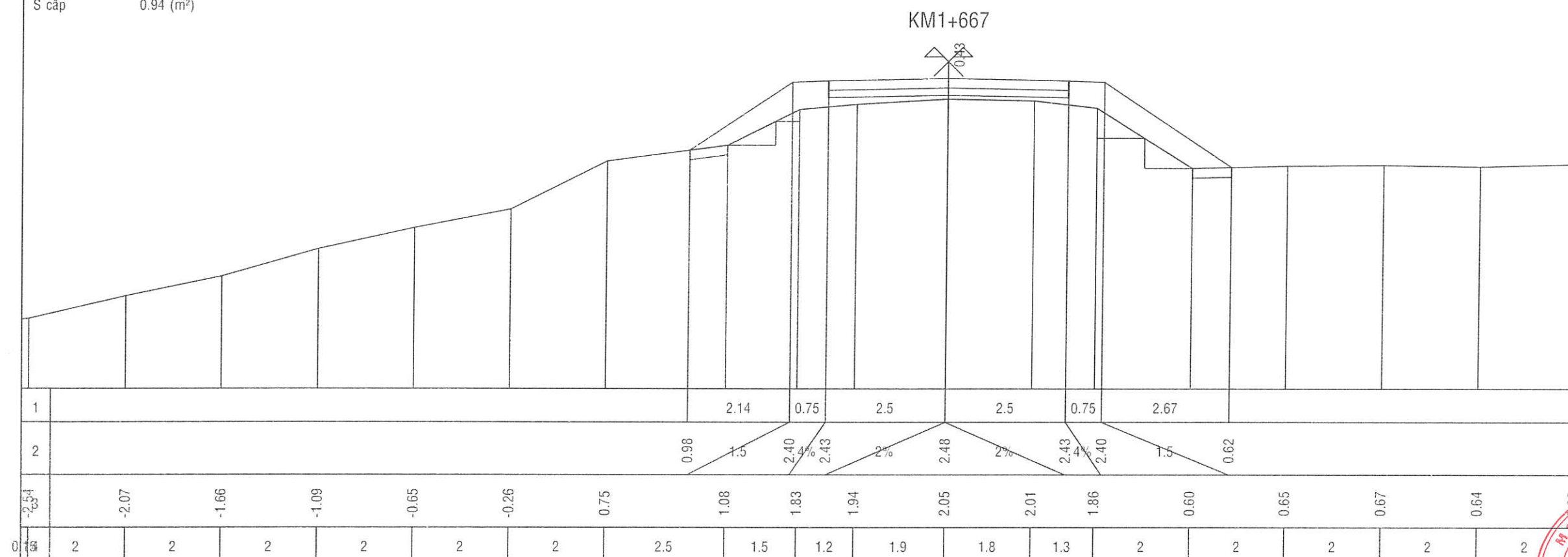

Nền (Đào/Đắp) 0.00-0.43 (m²)
 MR (Đào/Đắp) 0.00-0.00 (m²)
 Lề (Đào/Đắp) 0.00-2.86 (m²)
 W vmd 1.00-0.75 (m²)
 W vlmr 0.00-0.00-0.00 (m²)
 S vết 0.31 (m²)
 S cấp 1.01 (m²)

KM1+687

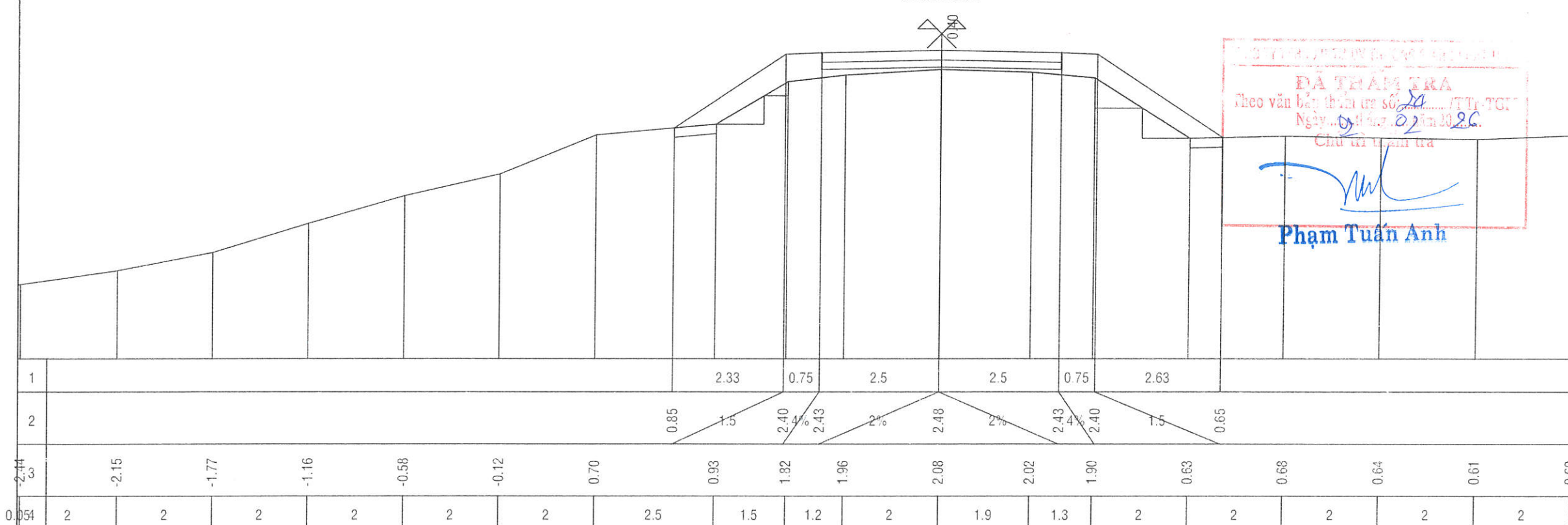

Nền (Đào/Đắp) 0.00-0.35 (m²)
 MR (Đào/Đắp) 0.00-0.00 (m²)
 Lề (Đào/Đắp) 0.00-3.01 (m²)
 W vlmđ 1.00-0.75 (m²)
 W vlmr 0.00-0.00-0.00 (m²)
 S vét 0.35 (m²)
 S cấp 1.00 (m²)

CÔNG TRÌNH: ĐƯỜNG KÊNH XÁNG T2
(BỜ BÁC)

ĐỊA ĐIỂM XD: XÃ BÌNH ĐỨC, TỈNH
TÂY NINH

CHỦ ĐẦU TƯ
PHÒNG KINH TẾ XÃ BÌNH ĐỨC

ĐƠN VỊ THIẾT KẾ:



CÔNG TY
TNHH TƯ VẤN
XÂY DỰNG
LÂM MAI

DC: 340-TL832-ẤP 1 NHỰT CHÁNH-BÌNH ĐỨC-TÂY NINH
 ĐTDĐ: 096 1368 138 - 093 1368 138
 Email: ctylammai@gmail.com

BẢN VẼ THI CÔNG

GIÁM ĐỐC:

CÔNG TY
TNHH
TƯ VẤN XÂY DỰNG
LÂM MAI

M.Đ.Đ. 1101905523

TỈNH TÂY NINH

KS. LÂM TRƯỜNG VŨ

CHỦ TRÌ - THIẾT KẾ:

Handwritten signature

KS. HUỖNH ĐỨC

CHỦ TRÌ KHẢO SÁT - THỂ HIỆN:

Handwritten signature

KS. NGUYỄN VĂN HOANG

TÊN BẢN VẼ:

MẶT CẮT NGANG

BẢN VẼ SỐ:

HOÀN THÀNH: SỐ: /LM
NGÀY THÁNG NĂM 2025

KM1+707

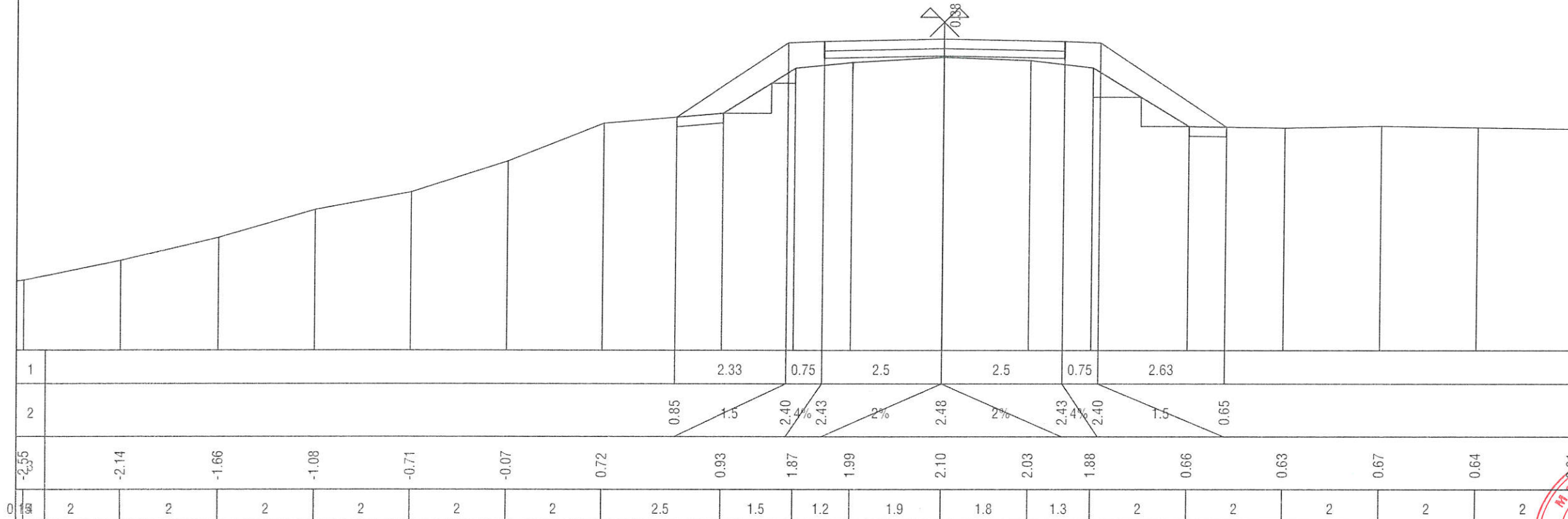

KM1+727

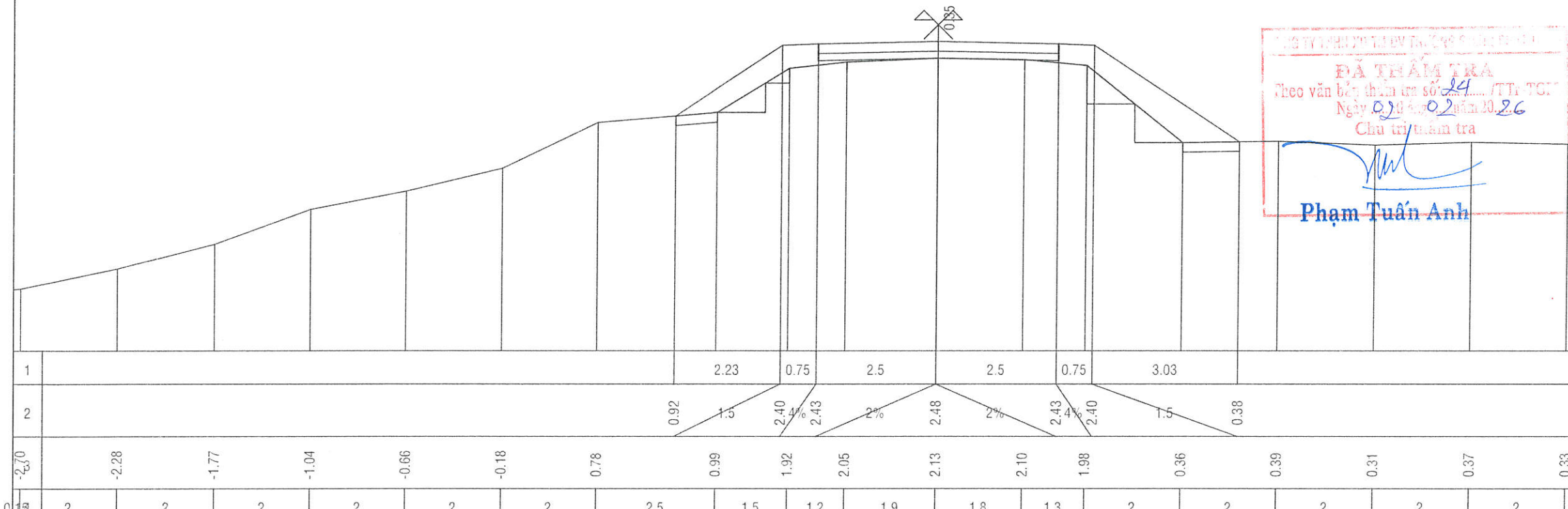

ĐÃ THẨM TRA
 Theo văn bản thẩm tra số 24 /TT-TGT
 Ngày 02/02/2026
 Chủ trì thẩm tra
Handwritten signature
 Phạm Tuấn Anh

Nền (Đào/Đắp) 0.00-0.01 (m²)
 MR (Đào/Đắp) 0.00-0.00 (m²)
 Lê (Đào/Đắp) 0.00-2.71 (m²)
 W vldm 1.00-0.75 (m²)
 W vlmr 0.00-0.00-0.00 (m²)
 S vét 0.35 (m²)
 S cấp 1.09 (m²)

CÔNG TRÌNH: ĐƯỜNG KÊNH XÁNG T2
(BỜ BÁC)

ĐỊA ĐIỂM XD: XÃ BÌNH ĐỨC, TỈNH
TÂY NINH

CHỦ ĐẦU TƯ
PHÒNG KINH TẾ XÃ BÌNH ĐỨC

ĐƠN VỊ THIẾT KẾ:



CÔNG TY
TNHH TƯ VẤN
XÂY DỰNG
LÂM MAI

DC: 340-TL832-ẤP 1 NHỰT CHÁNH-BÌNH ĐỨC-TÂY NINH
 ĐTDD: 096 1368 138 - 093 1368 138
 Email: ctylammai@gmail.com

BẢN VẼ THI CÔNG

GIÁM ĐỐC:



KS: LÂM TRƯỜNG VŨ

CHỦ TRÌ - THIẾT KẾ:

Handwritten signature

KS. HUỖNH ĐỨC

CHỦ TRÌ KHẢO SÁT - THẺ HIỆN:

Handwritten signature

KS. NGUYỄN VĂN HOANG

TÊN BẢN VẼ:

MẶT CẮT NGANG

BẢN VẼ SỐ:

HOÀN THÀNH: SỐ: /LM
NGÀY THÁNG NĂM 2025

KM1+747

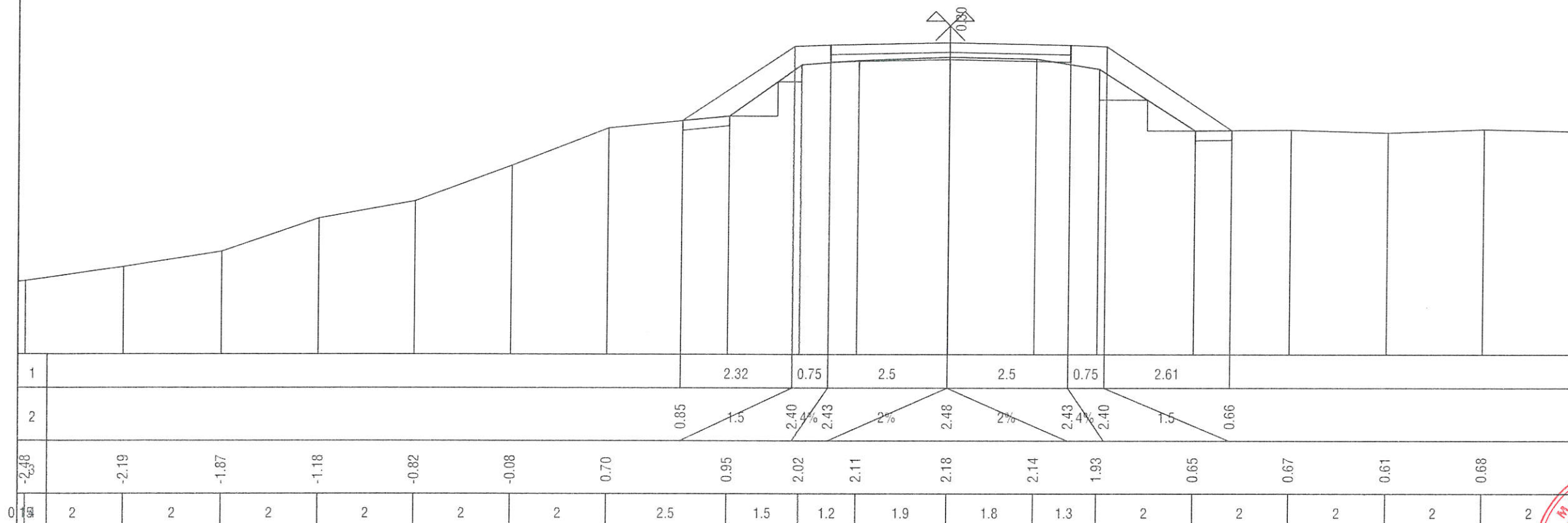

KM1+767

ĐÃ TRÁM TRA
 Theo văn bản thẩm tra số.../TT-TGT
 Ngày... tháng... năm 2025
 Chủ trì thẩm tra

Handwritten signature
Phạm Tuấn Anh

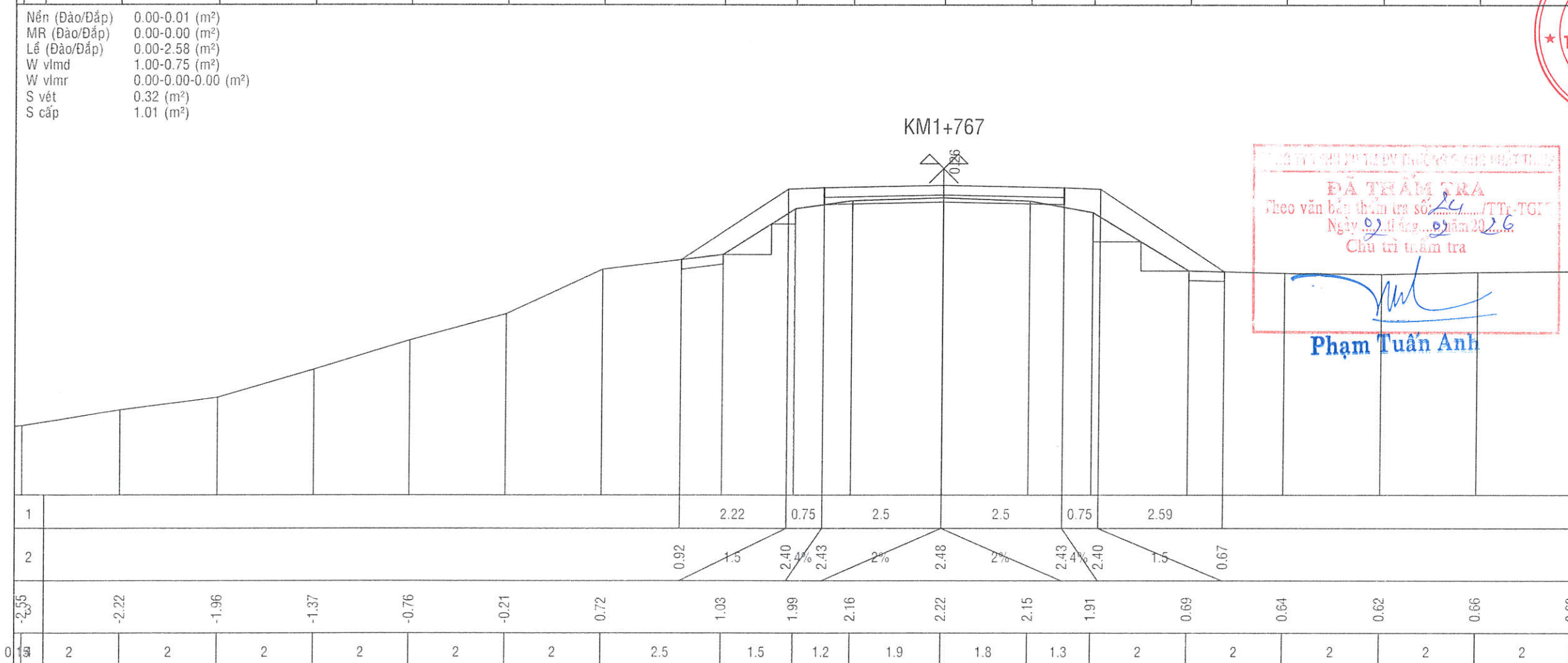

Nền (Đào/Đắp) 0.00-0.00 (m²)
 MR (Đào/Đắp) 0.00-0.00 (m²)
 Lề (Đào/Đắp) 0.00-2.84 (m²)
 W vlmđ 1.00-0.75 (m²)
 W vlmr 0.00-0.00-0.00 (m²)
 S vét 0.40 (m²)
 S cấp 1.11 (m²)

CÔNG TRÌNH: ĐƯỜNG KÊNH XÁNG T2 (BỜ BẮC)

ĐỊA ĐIỂM XD: XÃ BÌNH ĐỨC, TỈNH TÂY NINH

CHỦ ĐẦU TƯ
PHÒNG KINH TẾ XÃ BÌNH ĐỨC

ĐƠN VỊ THIẾT KẾ:



CÔNG TY
TNHH TƯ VẤN
XÂY DỰNG
LÂM MAI

ĐC: 340-TL832-ẤP 1 NHỰT CHÁNH-BÌNH ĐỨC-TÂY NINH
 ĐTDĐ: 096 1368 138 - 093 1368 138
 Email: ctylammai@gmail.com

BẢN VẼ THI CÔNG

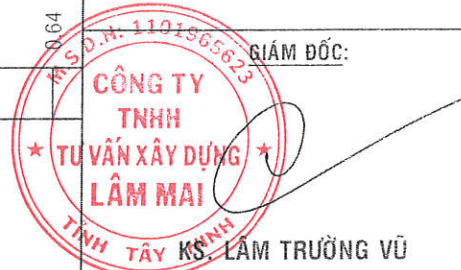

CHỦ TRÌ - THIẾT KẾ:

[Handwritten Signature]

KS. HUỖNH ĐỨC

CHỦ TRÌ KHẢO SÁT - THỂ HIỆN:

[Handwritten Signature]

KS. NGUYỄN VĂN HOANG

TÊN BẢN VẼ:

MẶT CẮT NGANG

BẢN VẼ SỐ:

HOÀN THÀNH: SỐ: /LM
 NGÀY THÁNG NĂM 2025

KM1+787

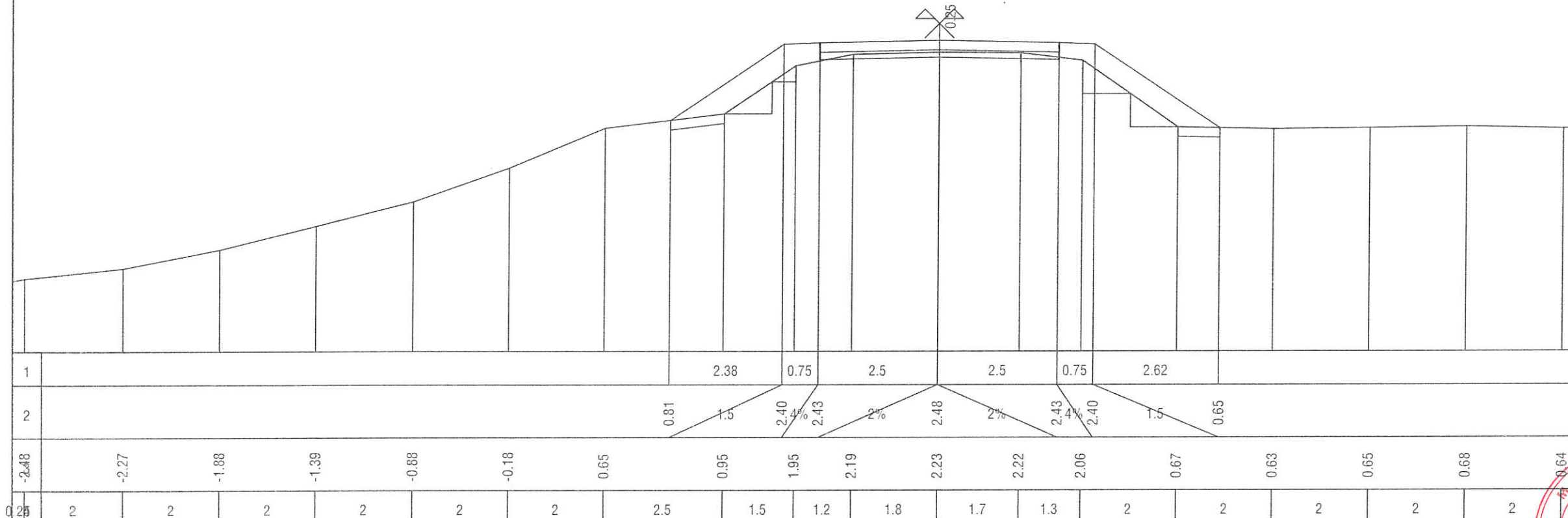

KM1+807

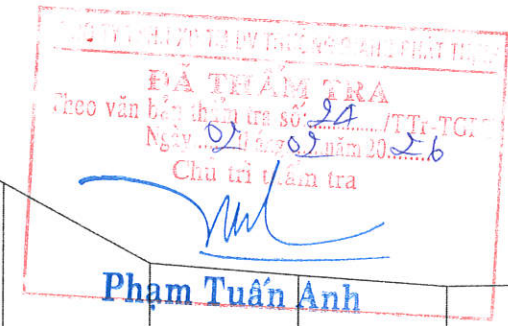
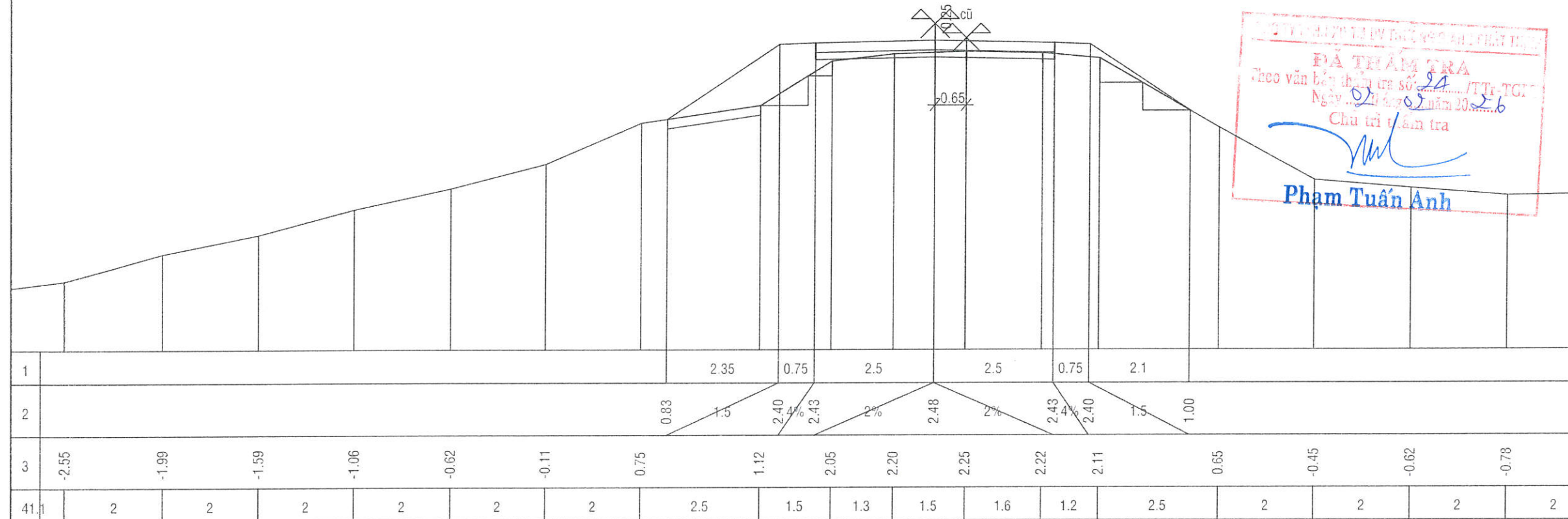

Nền (Đào/Đắp) 0.00-0.00 (m²)
 MR (Đào/Đắp) 0.00-0.00 (m²)
 Lê (Đào/Đắp) 0.00-2.54 (m²)
 W vmd 1.00-0.75 (m²)
 W vmr 0.00-0.00-0.00 (m²)
 S vét 0.35 (m²)
 S cấp 1.09 (m²)

CÔNG TRÌNH: ĐƯỜNG KÊNH XÁNG T2
(BỜ BÁC)

ĐỊA ĐIỂM XD: XÃ BÌNH ĐỨC, TỈNH
TÂY NINH

CHỦ ĐẦU TƯ
PHÒNG KINH TẾ XÃ BÌNH ĐỨC

ĐƠN VỊ THIẾT KẾ:



CÔNG TY
TNHH TƯ VẤN
XÂY DỰNG
LÂM MAI

ĐC: 340-TL832-ẤP 1 NHỰT CHÁNH-BÌNH ĐỨC-TÂY NINH
ĐTDD: 096 1368 138 - 093 1368 138
Email: ctylammai@gmail.com

BẢN VẼ THI CÔNG

GIÁM ĐỐC:

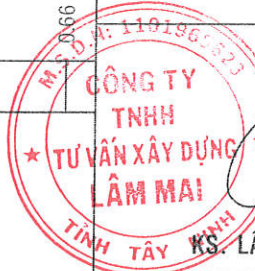

KS. LÂM TRƯỜNG VŨ

CHỦ TRÌ - THIẾT KẾ:

[Signature]

KS. HUỖNH ĐỨC

CHỦ TRÌ KHẢO SÁT - THỂ HIỆN:

[Signature]

KS. NGUYỄN VĂN HOANG

TÊN BẢN VẼ:

MẶT CẮT NGANG

BẢN VẼ SỐ:

HOÀN THÀNH: NGÀY /THÁNG /NĂM 2025

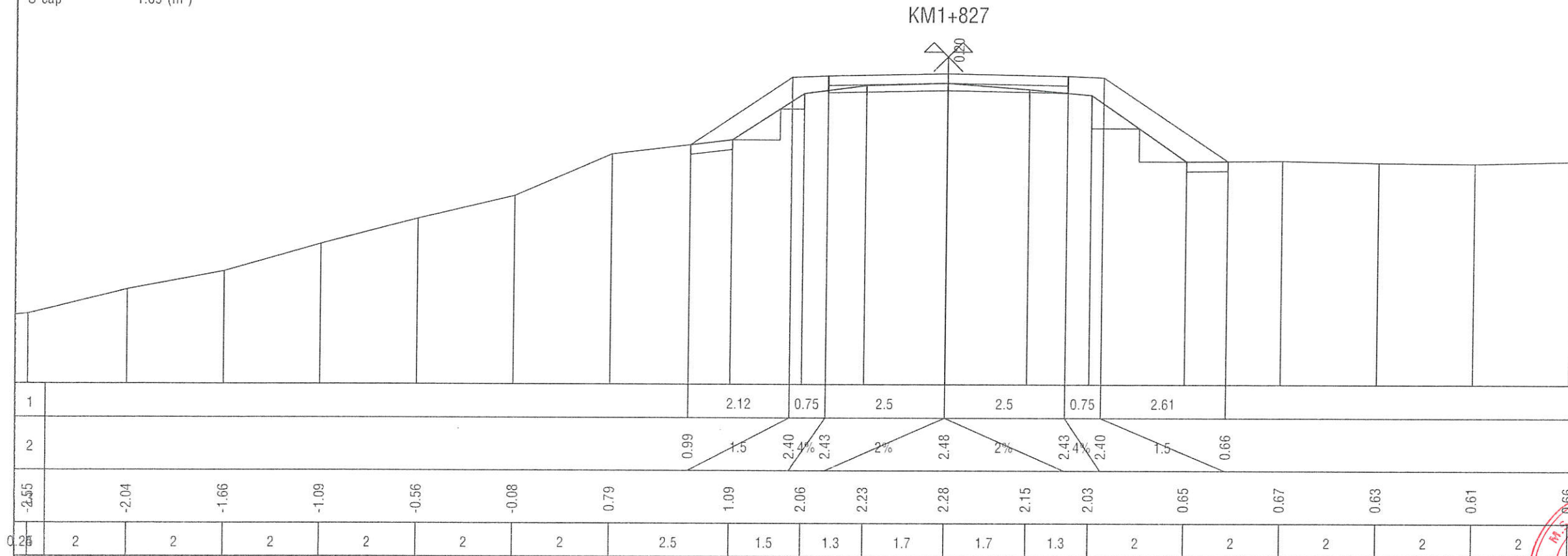

Nền (Đào/Đắp) 0.00-0.00 (m²)
 MR (Đào/Đắp) 0.00-0.00 (m²)
 Lê (Đào/Đắp) 0.00-2.82 (m²)
 W vmd 1.00-0.75 (m²)
 W vmr 0.00-0.00-0.00 (m²)
 S vét 0.41 (m²)
 S cấp 1.11 (m²)

ĐIỂM KIỂM TRA
 ĐÁ TRÁM TRẢ
 Theo văn bản thẩm tra số 24/TT-TGT
 Ngày 02/07/2024
 Chủ trì thẩm tra
[Signature]
 Phạm Tuấn Anh

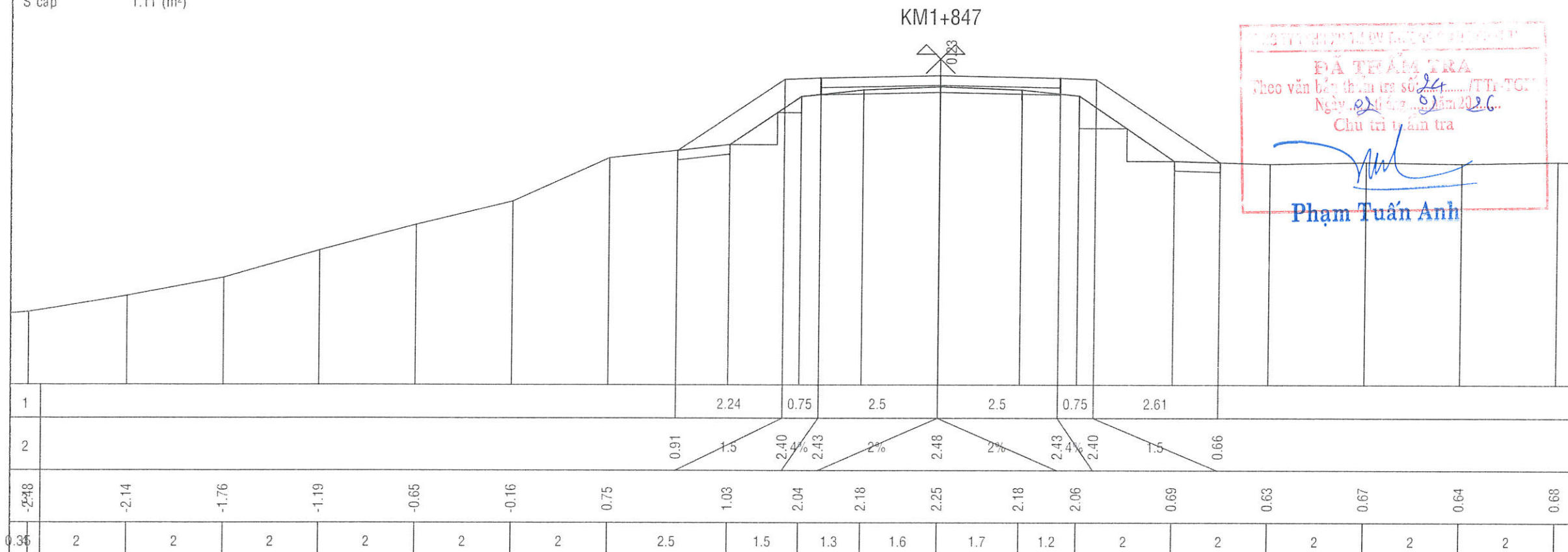

Nền (Đào/Đắp) 0.00-0.00 (m²)
 MR (Đào/Đắp) 0.00-0.00 (m²)
 Lề (Đào/Đắp) 0.00-2.52 (m²)
 W vlmđ 1.00-0.75 (m²)
 W vlmr 0.00-0.00-0.00 (m²)
 S vết 0.35 (m²)
 S cấp 1.07 (m²)

CÔNG TRÌNH: ĐƯỜNG KÊNH XÁNG T2
(BỜ BẮC)

ĐỊA ĐIỂM XD: XÃ BÌNH ĐỨC, TỈNH
TÂY NINH

CHỦ ĐẦU TƯ
PHÒNG KINH TẾ XÃ BÌNH ĐỨC

ĐƠN VỊ THIẾT KẾ:

**CÔNG TY
TNHH TƯ VẤN
XÂY DỰNG
LÂM MAI**

ĐC: 340-TL832-ẤP 1 NHỰT CHÁNH-BÌNH ĐỨC-TÂY NINH
 ĐTDĐ: 096 1368 138 - 093 1368 138
 Email: ctylammai@gmail.com

BẢN VẼ THI CÔNG

GIÁM ĐỐC:

**CÔNG TY
TNHH
TƯ VẤN XÂY DỰNG
LÂM MAI**
 TỈNH TÂY NINH
 K.S. LÂM TRƯỜNG VŨ

CHỦ TRÌ - THIẾT KẾ:

(Signature)

K.S. HUỖNH ĐỨC

CHỦ TRÌ KHẢO SÁT - THỂ HIỆN:

(Signature)

K.S. NGUYỄN VĂN HOANG

TÊN BẢN VẼ:

MẶT CẮT NGANG

BẢN VẼ SỐ:

HOÀN THÀNH: SỐ: /LM
 NGÀY THÁNG NĂM 2025

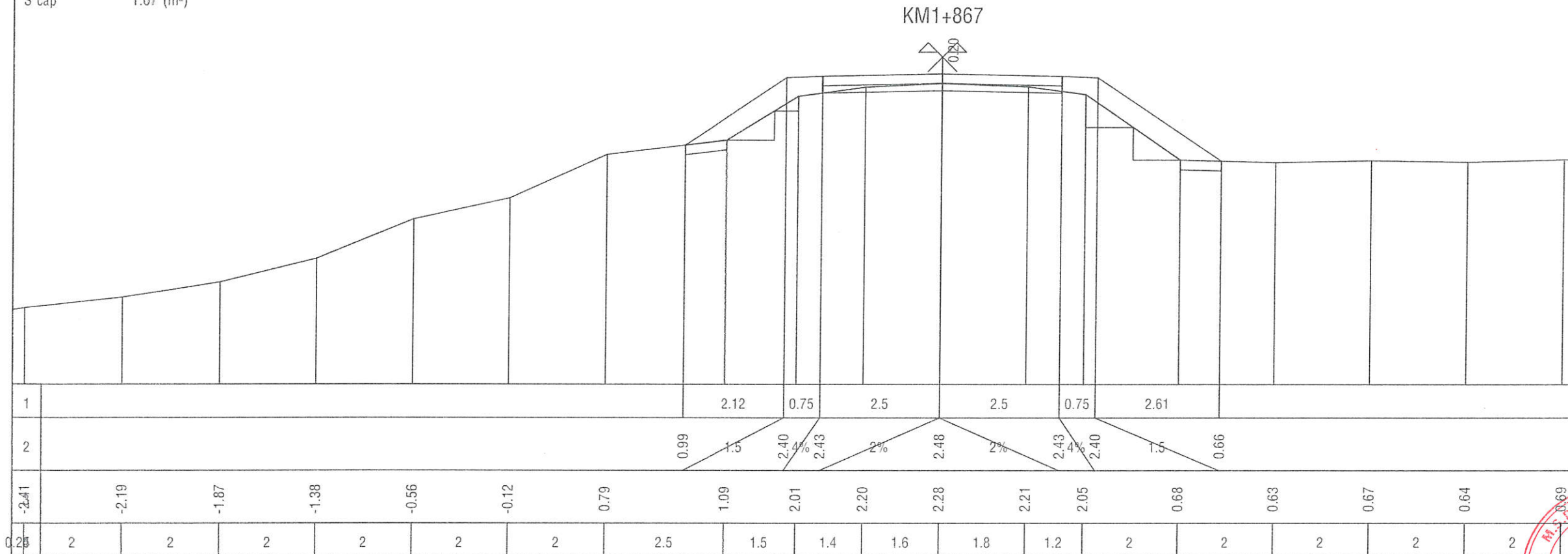

Nền (Đào/Đắp) 0.00-0.01 (m²)
 MR (Đào/Đắp) 0.00-0.00 (m²)
 Lề (Đào/Đắp) 0.00-2.24 (m²)
 W vlmđ 1.00-0.75 (m²)
 W vlmr 0.00-0.00-0.00 (m²)
 S vết 0.27 (m²)
 S cấp 0.91 (m²)

KM1+887

ĐÃ THẨM TRA
 Theo văn bản thẩm tra số 241/TT-TGT
 Ngày 20 tháng 02 năm 2026
 Chủ trì thẩm tra
(Signature)
Phạm Tuấn Anh

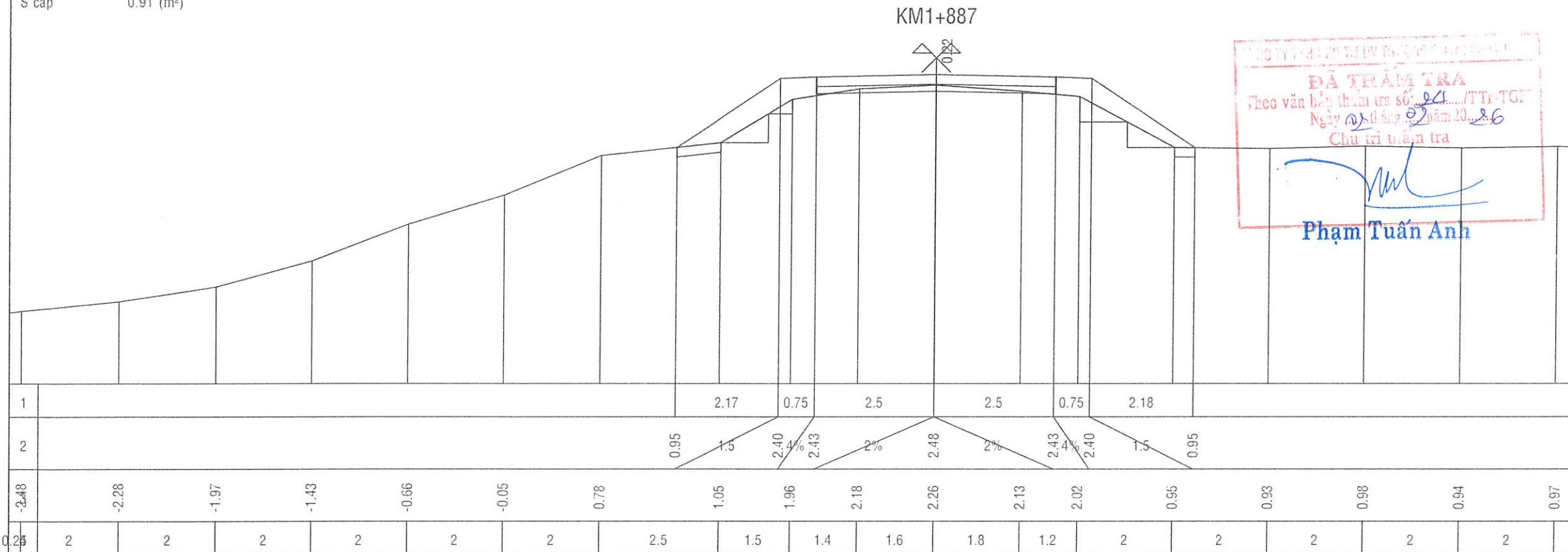

Nền (Đào/Đắp) 0.01-0.00 (m²)
 MR (Đào/Đắp) 0.00-0.00 (m²)
 Lề (Đào/Đắp) 0.00-1.58 (m²)
 W vlmđ 1.00-0.75 (m²)
 W vlmr 0.00-0.00-0.00 (m²)
 S vét 0.19 (m²)
 S cấp 0.97 (m²)

CÔNG TRÌNH: ĐƯỜNG KÊNH XÁNG T2 (BỜ BẮC)

ĐỊA ĐIỂM XD: XÃ BÌNH ĐỨC, TỈNH TÂY NINH

CHỦ ĐẦU TƯ
PHÒNG KINH TẾ XÃ BÌNH ĐỨC

ĐƠN VỊ THIẾT KẾ:
CÔNG TY TNHH TƯ VẤN XÂY DỰNG LÂM MAI

ĐC: 340-TL832-ẤP 1 NHỰT CHÁNH-BÌNH ĐỨC-TÂY NINH
 ĐTDĐ: 095 1368 138 - 093 1368 138
 Email: ctylammai@gmail.com

BẢN VẼ THI CÔNG

GIÁM ĐỐC:
CÔNG TY TNHH TƯ VẤN XÂY DỰNG LÂM MAI
KS. LÂM TRƯỜNG VŨ

CHỦ TRÌ - THIẾT KẾ:
[Signature]

KS. HUỖNH ĐỨC
CHỦ TRÌ KHẢO SÁT - THẺ HIỆN:
[Signature]
KS. NGUYỄN VĂN HOANG

TÊN BẢN VẼ:
MẶT CẮT NGANG

BẢN VẼ SỐ:
 HOÀN THÀNH: SỐ: /LM
 NGÀY THÁNG NĂM 2025

KM1+947

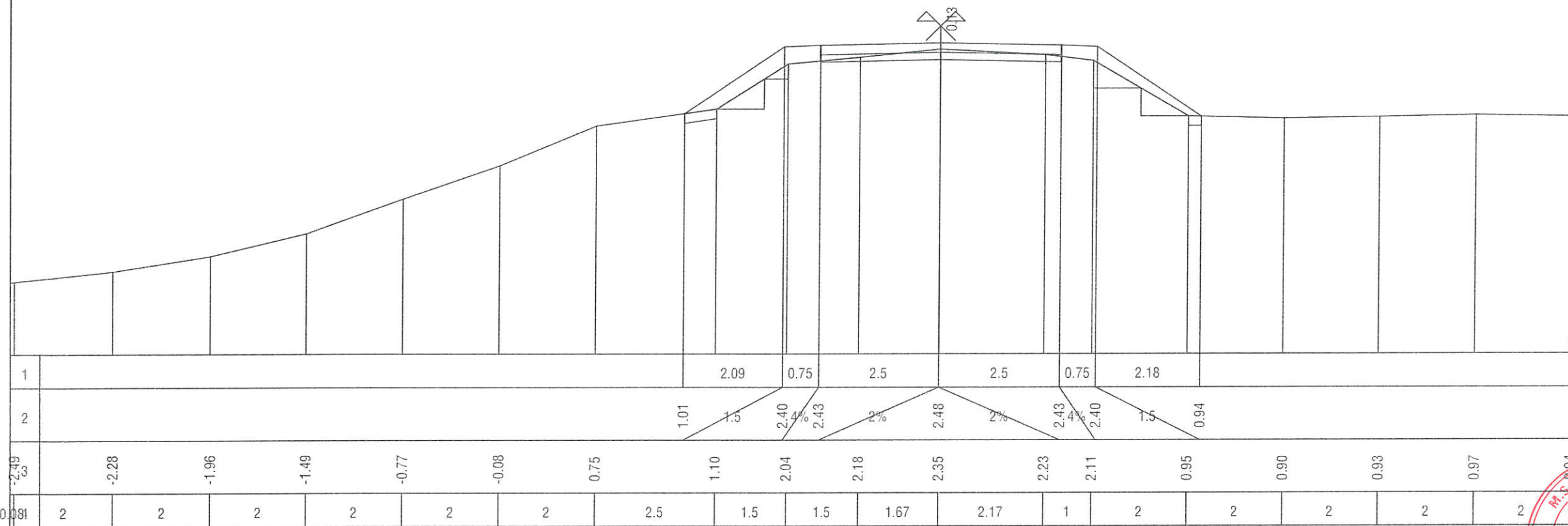

Nền (Đào/Đắp) 0.00-0.05 (m²)
 MR (Đào/Đắp) 0.00-0.00 (m²)
 Lề (Đào/Đắp) 0.00-1.54 (m²)
 W vlmđ 1.00 (m²)
 W vlmr 0.00-0.00-0.00 (m²)
 S vét 0.15 (m²)
 S cấp 0.67 (m²)

KM1+967

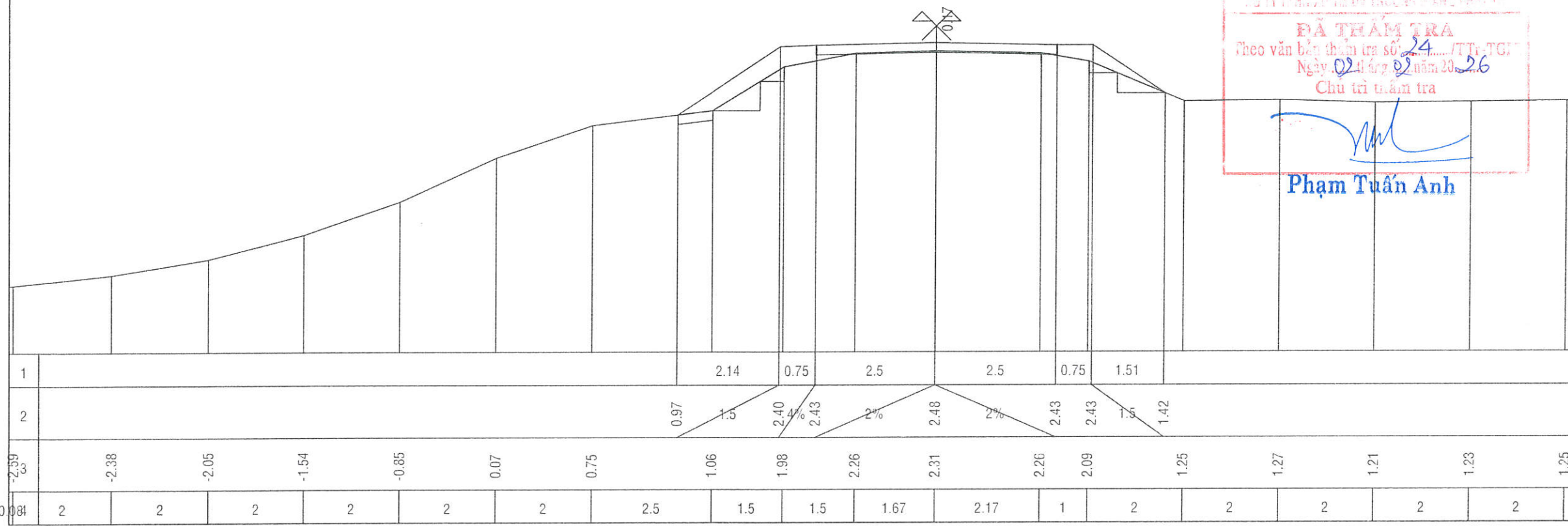

ĐÃ THẨM TRA
 Theo văn bản thẩm tra số 24 /TT-TGT
 Ngày 02/10/2026 năm 2026
 Chủ trì thẩm tra
[Signature]
Phạm Tuấn Anh

Nền (Đào/Đắp) 0.21-0.00 (m²)
 MR (Đào/Đắp) 0.00-0.00 (m²)
 Lê (Đào/Đắp) 0.00-1.15 (m²)
 W vlmđ 1.00-0.75 (m²)
 W vlmr 0.00-0.00-0.00 (m²)
 S vét 0.11 (m²)
 S cấp 0.66 (m²)

CÔNG TRÌNH: ĐƯỜNG KÊNH XÁNG T2
(BỜ BÁC)

ĐỊA ĐIỂM XD: XÃ BÌNH ĐỨC, TỈNH
TÂY NINH

CHỦ ĐẦU TƯ
PHÒNG KINH TẾ XÃ BÌNH ĐỨC

ĐƠN VỊ THIẾT KẾ:



CÔNG TY
TNHH TƯ VẤN
XÂY DỰNG
LÂM MAI

ĐC: 340-TL832-ẤP 1 NHỰT CHÁNH-BÌNH ĐỨC-TÂY NINH
 ĐTDĐ: 096 1368 138 - 093 1368 138
 Email: ctylammai@gmail.com

BẢN VẼ THI CÔNG

GIÁM ĐỐC:

M.Đ. 1101965623



KS. LÂM TRƯỜNG VŨ

CHỦ TRÌ - THIẾT KẾ:

[Signature]

KS. HUỖNH ĐỨC

CHỦ TRÌ KHẢO SÁT - THẺ HIỆN:

[Signature]

KS. NGUYỄN VĂN HOANG

TÊN BẢN VẼ:

MẶT CẮT NGANG

BẢN VẼ SỐ:

HOÀN THÀNH: SỐ: /LM
NGÀY THÁNG NĂM 2025

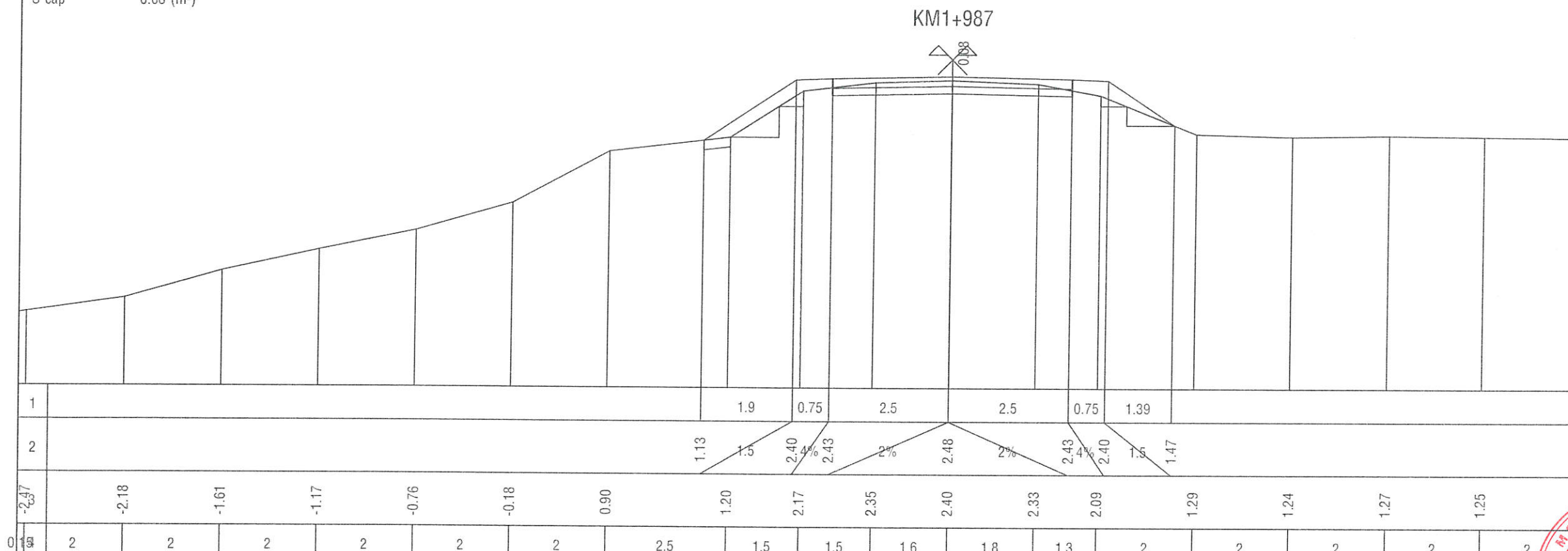

Nền (Đào/Đắp) 0.09-0.00 (m²)
 MR (Đào/Đắp) 0.00-0.00 (m²)
 Lê (Đào/Đắp) 0.00-1.04 (m²)
 W vlmđ 1.00-0.75 (m²)
 W vlmr 0.00-0.00-0.00 (m²)
 S vét 0.10 (m²)
 S cấp 0.69 (m²)

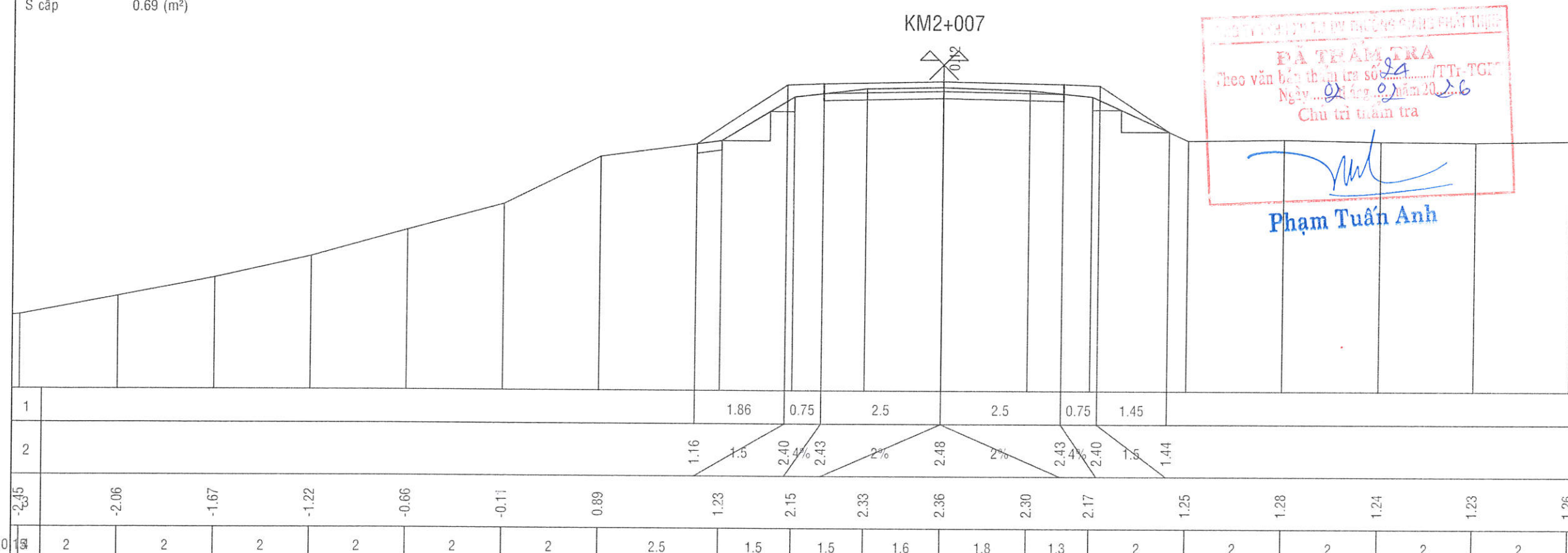

ĐẠI TRƯỞNG
 Theo văn bản tham tra số.../TT-TGT
 Ngày... tháng... năm 20...
 Chủ trì tham tra
[Signature]
 Phạm Tuấn Anh

Nền (Đào/Đắp) 0.01-0.00 (m²)
 MR (Đào/Đắp) 0.00-0.00 (m²)
 Lề (Đào/Đắp) 0.00-1.16 (m²)
 W vlmđ 1.00-0.75 (m²)
 W vlmr 0.00-0.00-0.00 (m²)
 S vét 0.12 (m²)
 S cấp 0.86 (m²)

CÔNG TRÌNH: ĐƯỜNG KÊNH XÁNG T2
(BỜ BÁC)

ĐỊA ĐIỂM XD: XÃ BÌNH ĐỨC, TỈNH
TÂY NINH

CHỦ ĐẦU TƯ
PHÒNG KINH TẾ XÃ BÌNH ĐỨC

ĐƠN VỊ THIẾT KẾ:



CÔNG TY
TNHH TƯ VẤN
XÂY DỰNG
LÂM MAI

ĐC: 340-TL832-ẤP 1 NHỰT CHÁNH-BÌNH ĐỨC-TÂY NINH
 ĐTDĐ: 096 1368 138 - 093 1368 138
 Email: ctylammai@gmail.com

BẢN VẼ THI CÔNG

GIÁM ĐỐC:



KS. LÂM TRƯỜNG VŨ

CHỦ TRÌ - THIẾT KẾ:

[Handwritten signature]

KS. HUỖNH ĐỨC

CHỦ TRÌ KHẢO SÁT - THỂ HIỆN:

[Handwritten signature]

KS. NGUYỄN VĂN HOANG

TÊN BẢN VẼ:

MẶT CẮT NGANG

BẢN VẼ SỐ:

HOÀN THÀNH: SỐ: /LM
 NGÀY THÁNG NĂM 2025

KM2+027

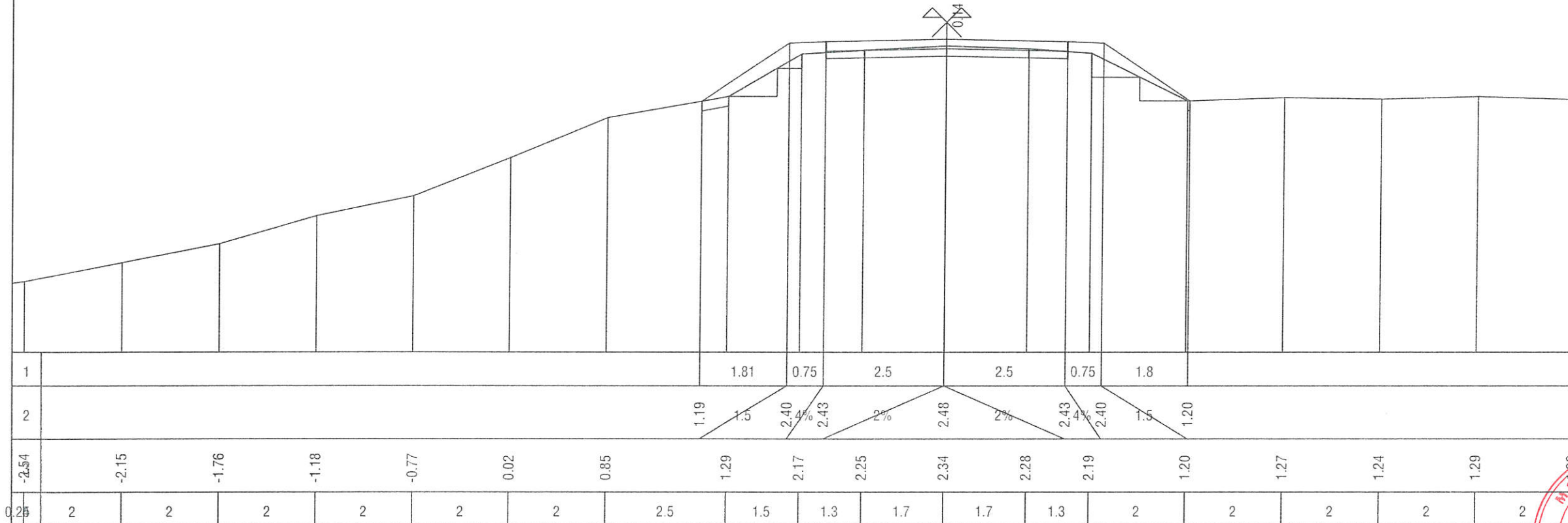

KM2+047

ĐÃ THẨM TRA
 Theo văn bản số 24/TT-TGTT
 Ngày 02/08/2026
 Chủ trì thẩm tra

[Handwritten signature]
Phạm Tuấn Anh

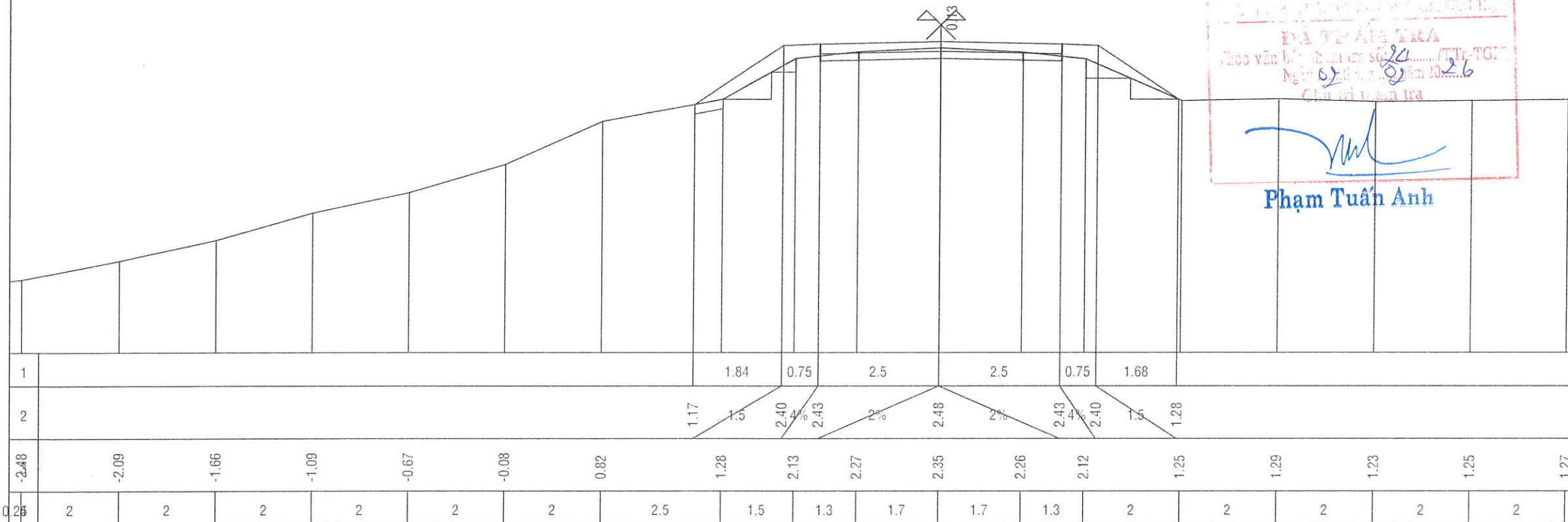

Nền (Đào/Đắp) 0.00-0.00 (m²)
 MR (Đào/Đắp) 0.00-0.00 (m²)
 Lề (Đào/Đắp) 0.00-1.11 (m²)
 W vlmđ 1.00-0.75 (m²)
 W vlmr 0.00-0.00-0.00 (m²)
 S vét 0.08 (m²)
 S cấp 0.93 (m²)

CÔNG TRÌNH: ĐƯỜNG KÊNH XÁNG T2
(BỜ BÁC)

ĐỊA ĐIỂM XD: XÃ BÌNH ĐỨC, TỈNH
TÂY NINH

CHỦ ĐẦU TƯ
PHÒNG KINH TẾ XÃ BÌNH ĐỨC

ĐƠN VỊ THIẾT KẾ:

**CÔNG TY
 TNHH TƯ VẤN
 XÂY DỰNG
 LÂM MAI**
 ĐC: 340-TL832-ẤP 1 NHỰT CHÁNH-BÌNH ĐỨC-TÂY NINH
 ĐTDĐ: 096 1368 138 - 093 1368 138
 Email: ctylammai@gmail.com

BẢN VẼ THI CÔNG

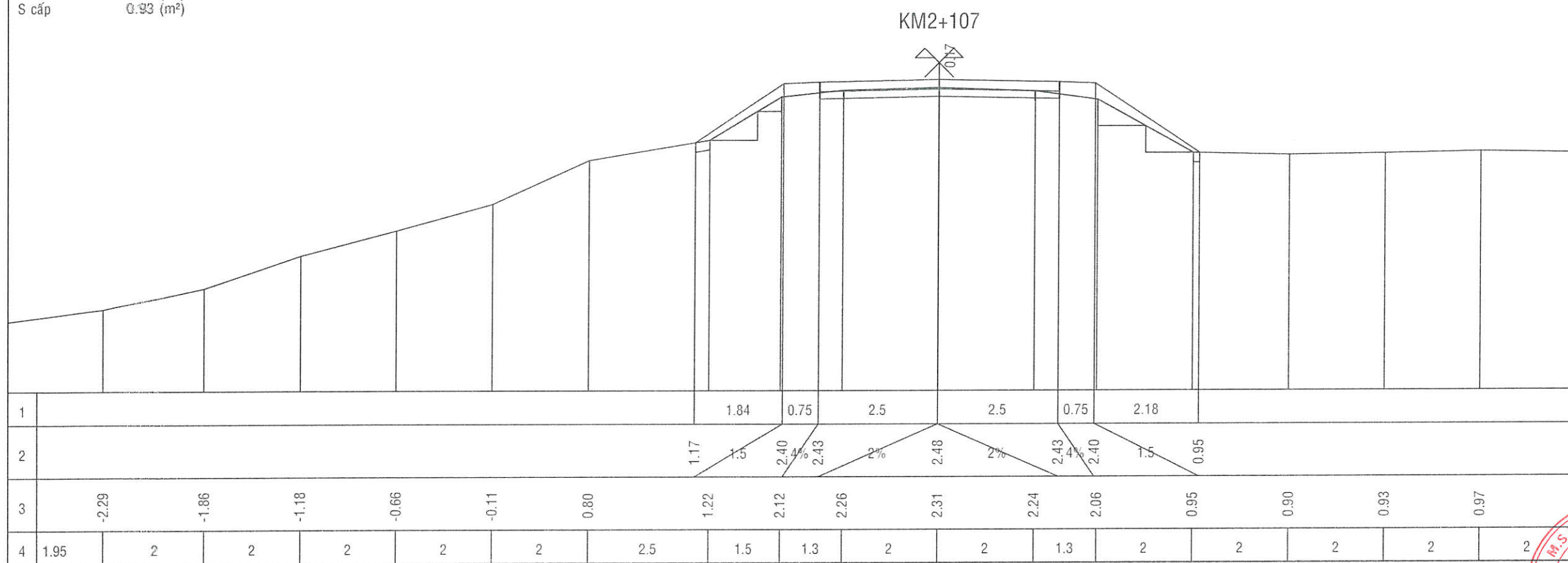

GIÁM ĐỐC:

KS. LÂM TRƯỜNG VŨ
 CHỦ TRÌ - THIẾT KẾ:

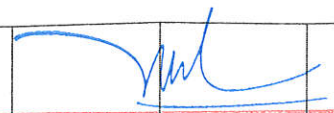
Nền (Đào/Đắp) 0.09-0.00 (m²)
 MR (Đào/Đắp) 0.00-0.00 (m²)
 Lề (Đào/Đắp) 0.00-1.55 (m²)
 W vlmđ 1.00-0.75 (m²)
 W vlmr 0.00-0.00-0.00 (m²)
 S vét 0.20 (m²)
 S cấp 1.02 (m²)

ĐẠI THẠM TRƯỞNG
 Theo văn bản số 24/TT-TGT
 Ngày 02/05/2026
 Chủ trì kiểm tra

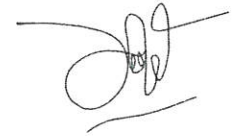
Phạm Tuấn Anh

CHỦ TRÌ KHẢO SÁT - THỂ HIỆN:

KS. HUỖNH ĐỨC

CHỦ TRÌ KHẢO SÁT - THỂ HIỆN:

KS. NGUYỄN VĂN HOÀNG

TÊN BẢN VẼ:
MẶT CẮT NGANG



BẢN VẼ SỐ:
 HOÀN THÀNH: SỐ: /LM
 NGÀY THÁNG NĂM 2025

Nền (Đào/Đắp) 0.00-0.00 (m²)
 MR (Đào/Đắp) 0.00-0.00 (m²)
 Lễ (Đào/Đắp) 0.00-1.88 (m²)
 W vòm 1.00-0.75 (m²)
 W vòm 0.00-0.00-0.00 (m²)
 S vết 0.29 (m²)
 S cấp 1.03 (m²)

CÔNG TRÌNH: ĐƯỜNG KÊNH XÁNG T2
(BỜ BÁC)

ĐỊA ĐIỂM XD: XÃ BÌNH ĐỨC, TỈNH
TÂY NINH

CHỦ ĐẦU TƯ
PHÒNG KINH TẾ XÃ BÌNH ĐỨC

ĐƠN VỊ THIẾT KẾ:



CÔNG TY
TNHH TƯ VẤN
XÂY DỰNG
LÂM MAI

ĐC: 340-TL832-ẤP 1 NHỰT CHÁNH-BÌNH ĐỨC-TÂY NINH
 ĐTDĐ: 096 1368 138 - 093 1368 138
 Email: ctylammai@gmail.com

BẢN VẼ THI CÔNG

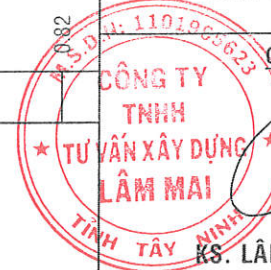

GIÁM ĐỐC:

KS. LÂM TRƯỜNG VŨ

CHỦ TRÌ - THIẾT KẾ:

[Signature]

KS. HUỖNH ĐỨC

CHỦ TRÌ KHẢO SÁT - THỂ HIỆN:

[Signature]

KS. NGUYỄN VĂN HOANG

TÊN BẢN VẼ:

MẶT CẮT NGANG

BẢN VẼ SỐ:

HOÀN THÀNH: SỐ: /LM
NGÀY THÁNG NĂM 2025

KM2+147

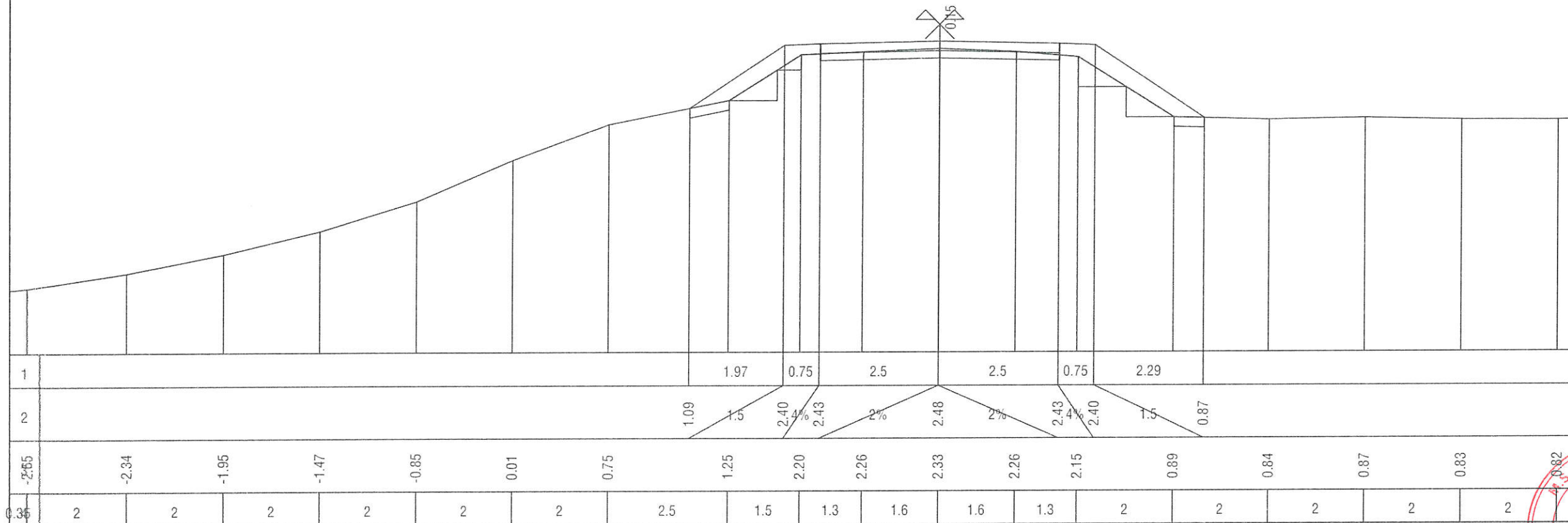

KM2+167

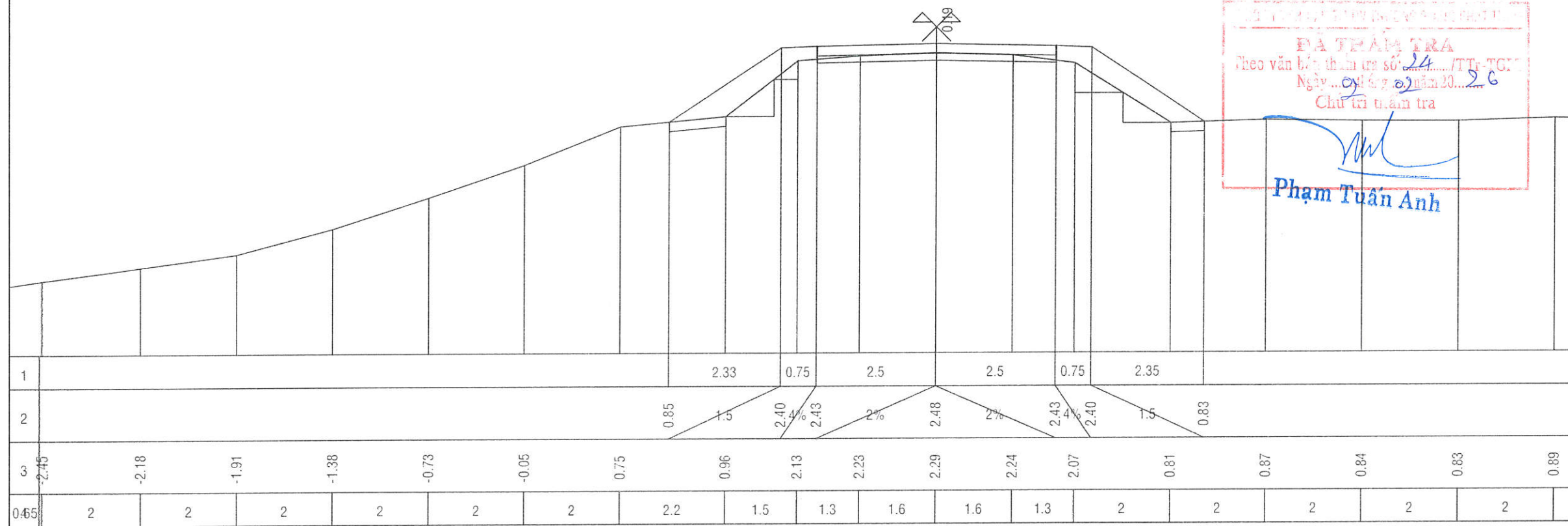

ĐẠI TRƯỞNG
ĐẠI TRƯỞNG
 Theo văn bản thẩm tra số 24/TT-TGY
 Ngày 09 tháng 02 năm 2026
 Chủ trì thẩm tra
[Signature]
Phạm Tuấn Anh

Nền (Đào/Đắp) 0.00-0.00 (m²)
 MR (Đào/Đắp) 0.00-0.00 (m²)
 Lê (Đào/Đắp) 0.00-2.18 (m²)
 W vmd 1.00-0.75 (m²)
 W vlmr 0.00-0.00-0.00 (m²)
 S vét 0.34 (m²)
 S cấp 1.17 (m²)

CÔNG TRÌNH: ĐƯỜNG KÊNH XÁNG T2
(BỜ BẮC)

ĐỊA ĐIỂM XD: XÃ BÌNH ĐỨC, TỈNH
TÂY NINH

CHỦ ĐẦU TƯ
PHÒNG KINH TẾ XÃ BÌNH ĐỨC

ĐƠN VỊ THIẾT KẾ:



CÔNG TY
TNHH TƯ VẤN
XÂY DỰNG
LÂM MAI

DC: 340-TL832-ẤP 1 NHỰT CHÁNH-BÌNH ĐỨC-TÂY NINH
 ĐTDD: 096 1368 138 - 093 1368 138
 Email: ctylammai@gmail.com

BẢN VẼ THI CÔNG

GIÁM ĐỐC:

1101965823
 CÔNG TY
TNHH
* TƯ VẤN XÂY DỰNG *
LÂM MAI
TỈNH TÂY NINH

KS. LÂM TRƯỜNG VŨ

CHỦ TRÌ - THIẾT KẾ:

[Signature]

KS. HUỖNH ĐỨC

CHỦ TRÌ KHẢO SÁT - THỂ HIỆN:

[Signature]

KS. NGUYỄN VĂN HOANG

TÊN BẢN VẼ:

MẶT CẮT NGANG

BẢN VẼ SỐ:

HOÀN THÀNH: SỐ: /LM
NGÀY THÁNG NĂM 2025

KM2+187

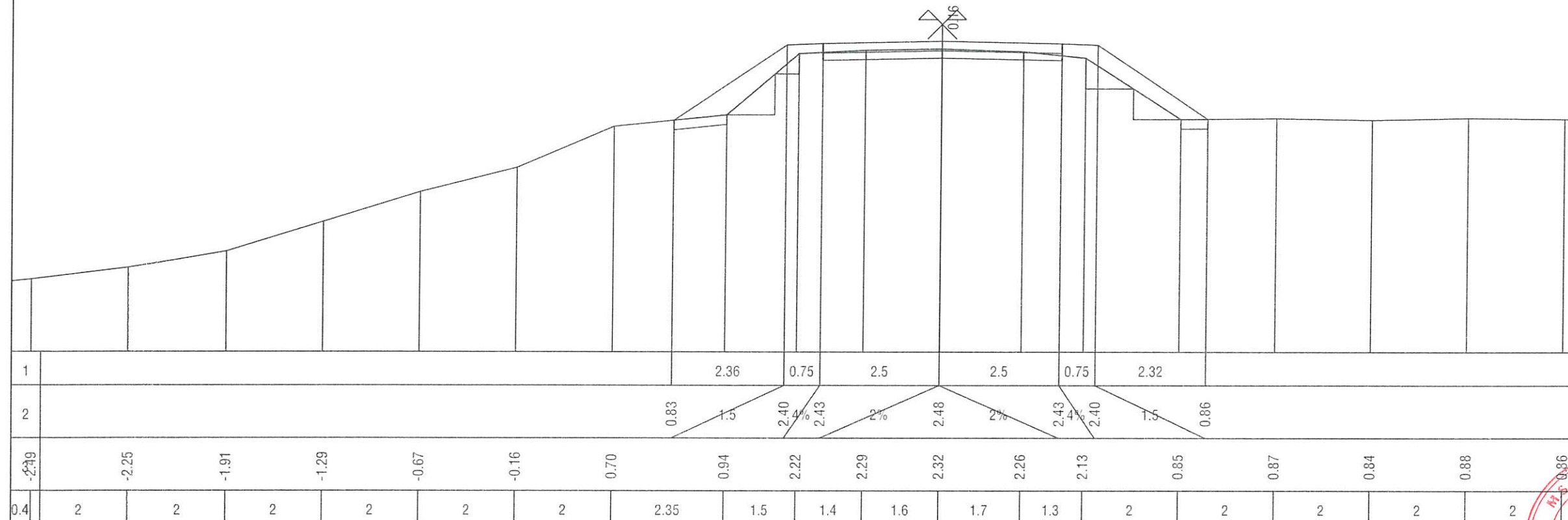

1	2.36	0.75	2.5	2.5	0.75	2.32										
2	0.83	1.5	2.40	2.43	2.48	2.43	2.40	1.5	0.86							
0.4	-2.25	-1.91	-1.29	-0.67	-0.16	0.70	0.94	2.22	2.29	2.32	2.26	2.13	0.85	0.87	0.84	0.88
0.4	2	2	2	2	2	2	2.35	1.5	1.4	1.6	1.7	1.3	2	2	2	2

Nền (Đào/Đắp) 0.09-0.00 (m²)
 MR (Đào/Đắp) 0.00-0.00 (m²)
 Lê (Đào/Đắp) 0.00-2.09 (m²)
 W vmd 1.00-0.75 (m²)
 W vlmr 0.00-0.00-0.00 (m²)
 S vét 0.32 (m²)
 S cấp 1.15 (m²)

KM2+207

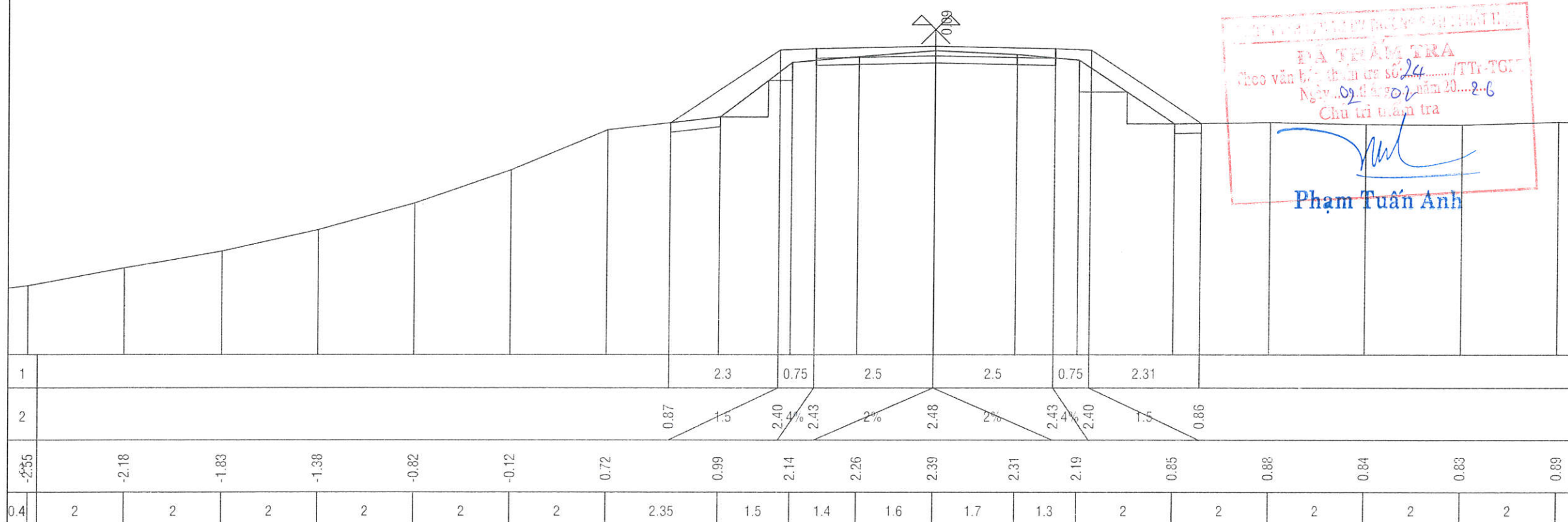

1	2.3	0.75	2.5	2.5	0.75	2.31										
2	0.87	1.5	2.40	2.43	2.48	2.43	2.40	1.5	0.86							
0.4	-2.18	-1.83	-1.38	-0.82	-0.12	0.72	0.99	2.14	2.26	2.39	2.31	2.19	0.85	0.88	0.84	0.83
0.4	2	2	2	2	2	2	2.35	1.5	1.4	1.6	1.7	1.3	2	2	2	2

ĐÃ TRÁM TRA
 Cho văn bản thẩm tra số 24/TTr-TGT
 Ngày 09/10/2024 năm 20...2-6
 Chủ trì thẩm tra
[Signature]
 Phạm Tuấn Anh

Nền (Đào/Đắp) 0.02-0.00 (m²)
 MR (Đào/Đắp) 0.00-0.00 (m²)
 Lễ (Đào/Đắp) 0.00-1.66 (m²)
 W vmd 1.00-0.75 (m²)
 W vlmr 0.00-0.00-0.00 (m²)
 S vét 0.24 (m²)
 S cấp 1.05 (m²)

CÔNG TRÌNH: ĐƯỜNG KÊNH XÁNG T2 (BỜ BẮC)

ĐỊA ĐIỂM XD: XÃ BÌNH ĐỨC, TỈNH TÂY NINH

CHỦ ĐẦU TƯ
 PHÒNG KINH TẾ XÃ BÌNH ĐỨC

ĐƠN VỊ THIẾT KẾ:
CÔNG TY TNHH TƯ VẤN XÂY DỰNG LÂM MAI

DC: 340-TL832-ẤP 1 NHỰT CHÁNH-BÌNH ĐỨC-TÂY NINH
 ĐTDD: 096 1368 138 - 093 1368 138
 Email: ctylammai@gmail.com

BẢN VẼ THI CÔNG

GIÁM ĐỐC:

Stamp: CÔNG TY TNHH TƯ VẤN XÂY DỰNG LÂM MAI
 TỈNH TÂY NINH
 KS. LÂM TRƯỜNG VŨ

CHỦ TRÌ - THIẾT KẾ:

Handwritten signature

KS. HUỖNH ĐỨC

CHỦ TRÌ KHẢO SÁT - THẺ HIỆN:

Handwritten signature

KS. NGUYỄN VĂN HOANG

TÊN BẢN VẼ:

MẶT CẮT NGANG

BẢN VẼ SỐ:

HOÀN THÀNH: SỐ: /LM
 NGÀY THÁNG NĂM 2025

KM2+227

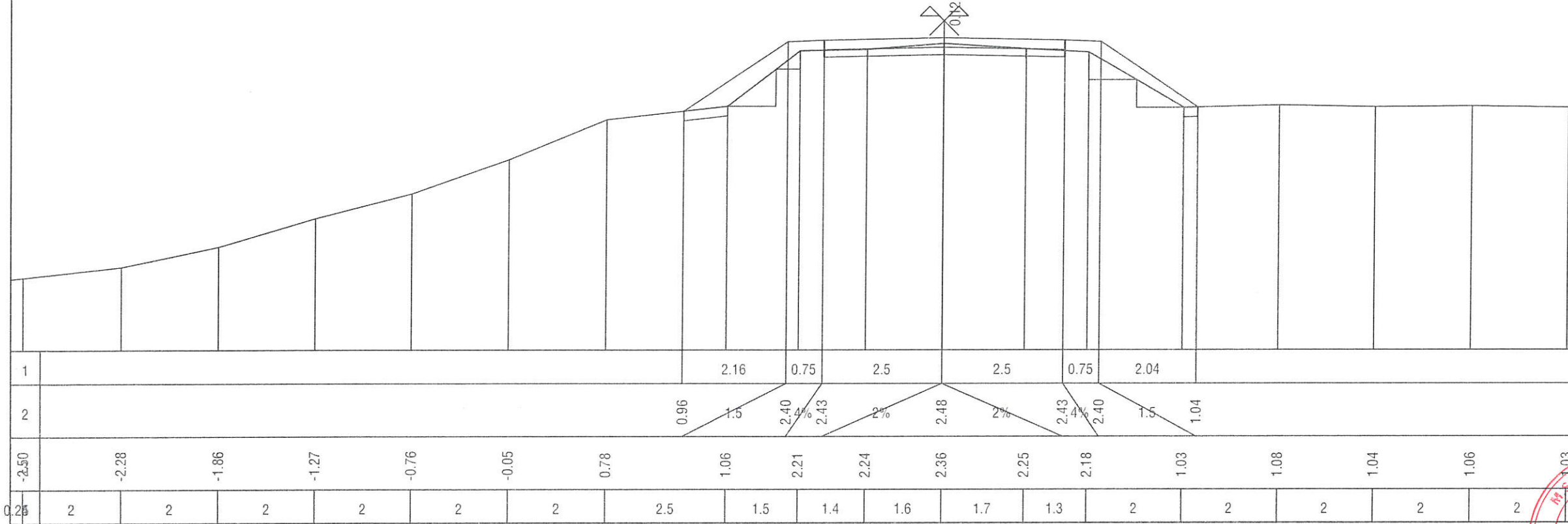

KM2+247

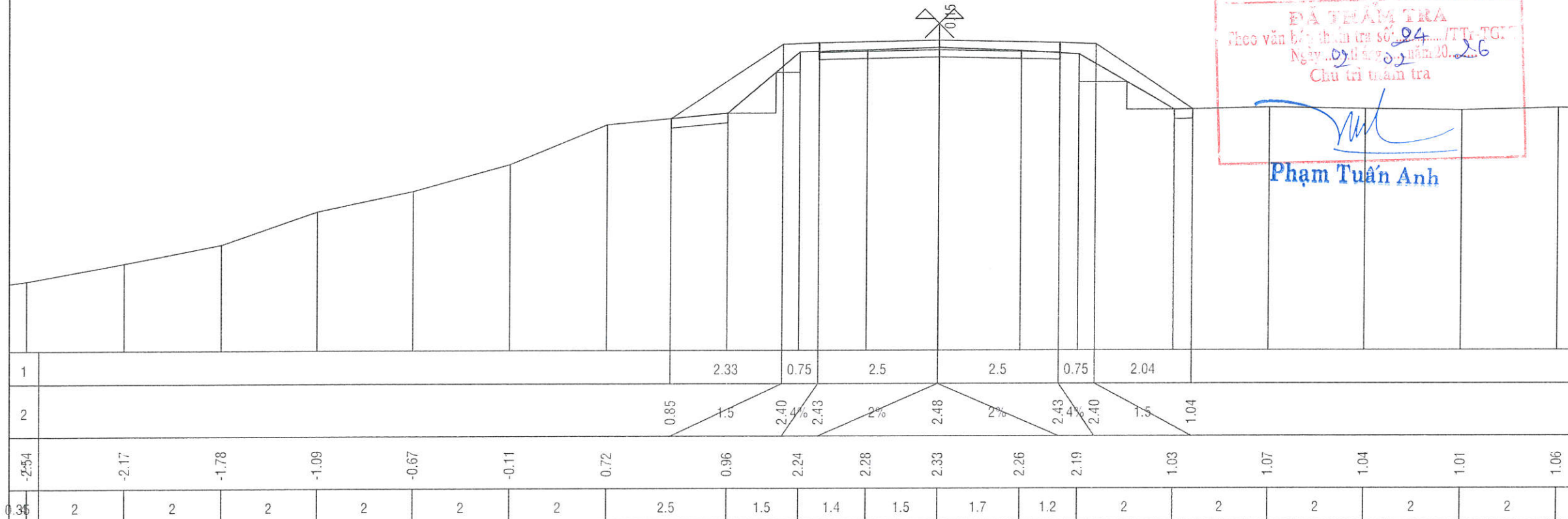

Stamp: ĐÃ TRÁM TRÁ
 Theo văn bản thẩm tra số 04/TT-TGT
 Ngày 02/02/2025 năm 2025
 Chủ trì thẩm tra
 Phạm Tuấn Anh

Nền (Đào/Đắp) 0.05-0.00 (m²)
 MR (Đào/Đắp) 0.00-0.00 (m²)
 Lề (Đào/Đắp) 0.00-1.74 (m²)
 W vlmđ 1.00-0.75 (m²)
 W vlmr 0.00-0.00-0.00 (m²)
 S vét 0.27 (m²)
 S cấp 1.06 (m²)

CÔNG TRÌNH: ĐƯỜNG KÊNH XÁNG T2
(BỜ BÁC)

ĐỊA ĐIỂM XD: XÃ BÌNH ĐỨC, TỈNH
TÂY NINH

CHỦ ĐẦU TƯ
PHÒNG KINH TẾ XÃ BÌNH ĐỨC

ĐƠN VỊ THIẾT KẾ:

**CÔNG TY
 TNHH TƯ VẤN
 XÂY DỰNG
 LÂM MAI**

ĐC: 340-TL832-ẤP 1 NHỰT CHÁNH-BÌNH ĐỨC-TÂY NINH
 ĐTDD: 096 1368 138 - 093 1368 138
 Email: ctylammai@gmail.com

BẢN VẼ THI CÔNG

GIÁM ĐỐC:



KS. LÂM TRƯỜNG VŨ

CHỦ TRÌ - THIẾT KẾ:

Handwritten signature

KS. HUỖNH ĐỨC

CHỦ TRÌ KHẢO SÁT - THỂ HIỆN:

Handwritten signature

KS. NGUYỄN VĂN HOANG

TÊN BẢN VẼ:

MẶT CẮT NGANG

BẢN VẼ SỐ:

HOÀN THÀNH: SỐ: /LM
 NGÀY THÁNG NĂM 2025

KM2+267

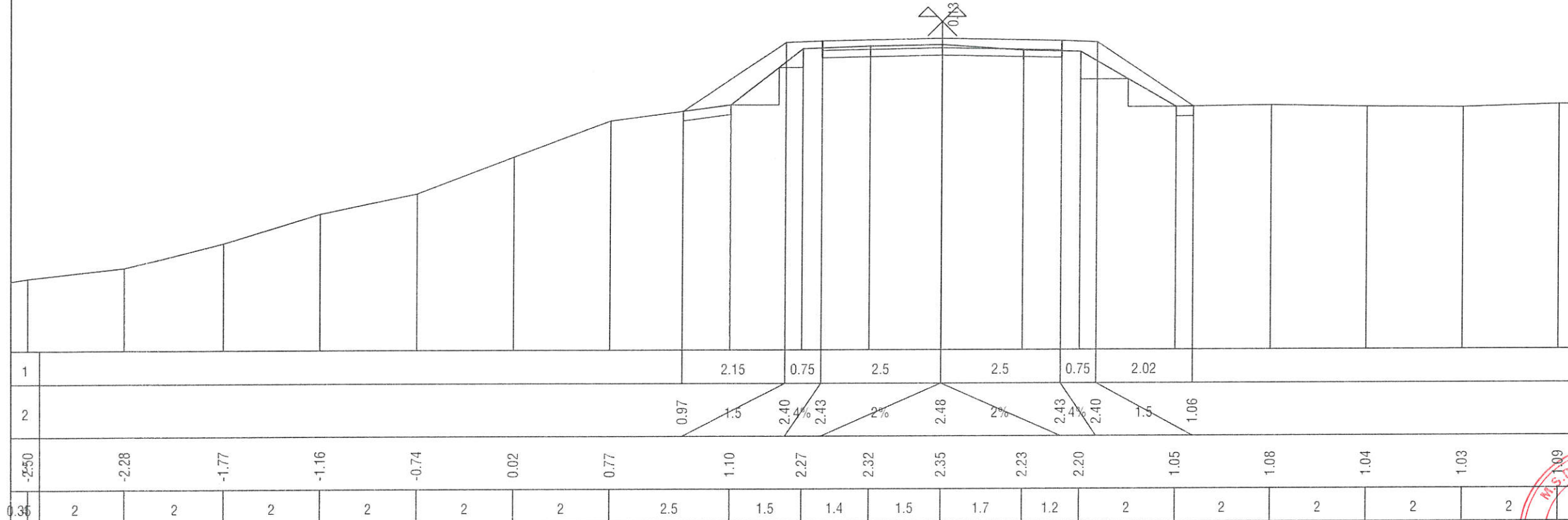

KM2+287

PHẠM TUẤN ANH
 CHỮ TRỮ KIỂM TRA
 Theo văn bản số 24/TT-TG/...
 Ngày 02/07/2025
 Chủ trì kiểm tra

Nền (Đào/Đắp) 0.00-0.00 (m²)
 MR (Đào/Đắp) 0.00-0.00 (m²)
 Lề (Đào/Đắp) 0.00-1.59 (m²)
 W vlmđ 1.00-0.75 (m²)
 W vlmr 0.00-0.00-0.00 (m²)
 S vét 0.20 (m²)
 S cấp 0.98 (m²)

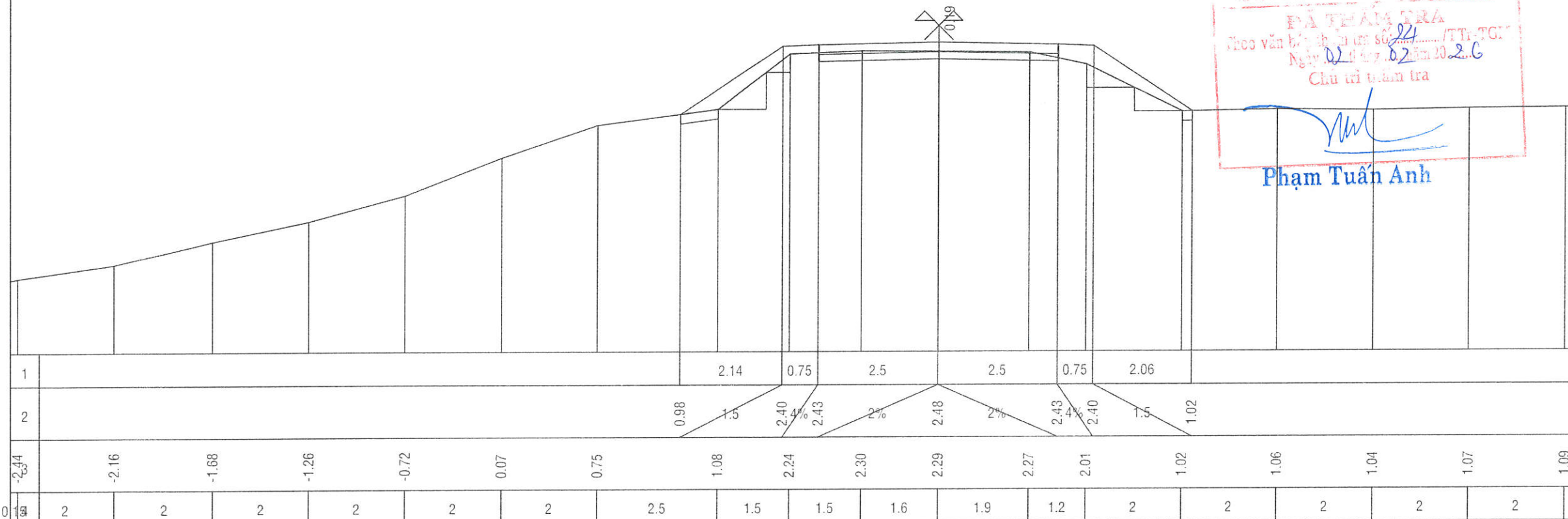

Nền (Đào/Đắp) 0.00-0.00 (m²)
 MR (Đào/Đắp) 0.00-0.00 (m²)
 Lề (Đào/Đắp) 0.00-2.66 (m²)
 W vmd 1.00-0.75 (m²)
 W vlmr 0.00-0.00-0.00 (m²)
 S vét 0.38 (m²)
 S cấp 1.26 (m²)

CÔNG TRÌNH: ĐƯỜNG KÊNH XĂNG T2
(BỜ BÁC)

ĐỊA ĐIỂM XD: XÃ BÌNH ĐỨC, TỈNH
TÂY NINH

CHỦ ĐẦU TƯ
PHÒNG KINH TẾ XÃ BÌNH ĐỨC

ĐƠN VỊ THIẾT KẾ:



CÔNG TY
TNHH TƯ VẤN
XÂY DỰNG
LÂM MAI

DC: 340-TL832-ẤP 1 NHỰT CHÁNH-BÌNH ĐỨC-TÂY NINH
 ĐTDĐ: 096 1368 138 - 093 1368 138
 Email: ctylammai@gmail.com

BẢN VẼ THI CÔNG

GIÁM ĐỐC:

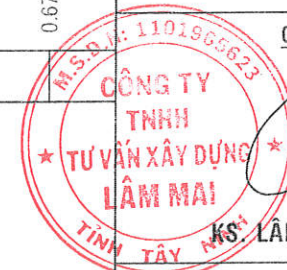

KS. LÂM TRƯỜNG VŨ

CHỦ TRÌ - THIẾT KẾ:

[Signature]

KS. HUỖNH ĐỨC

CHỦ TRÌ KHẢO SÁT - THẺ HIỆN:

[Signature]

KS. NGUYỄN VĂN HOANG

TÊN BẢN VẼ:

MẶT CẮT NGANG

BẢN VẼ SỐ:

HOÀN THÀNH: SỐ: /LM
 NGÀY THÁNG NĂM 2025

KM2+307

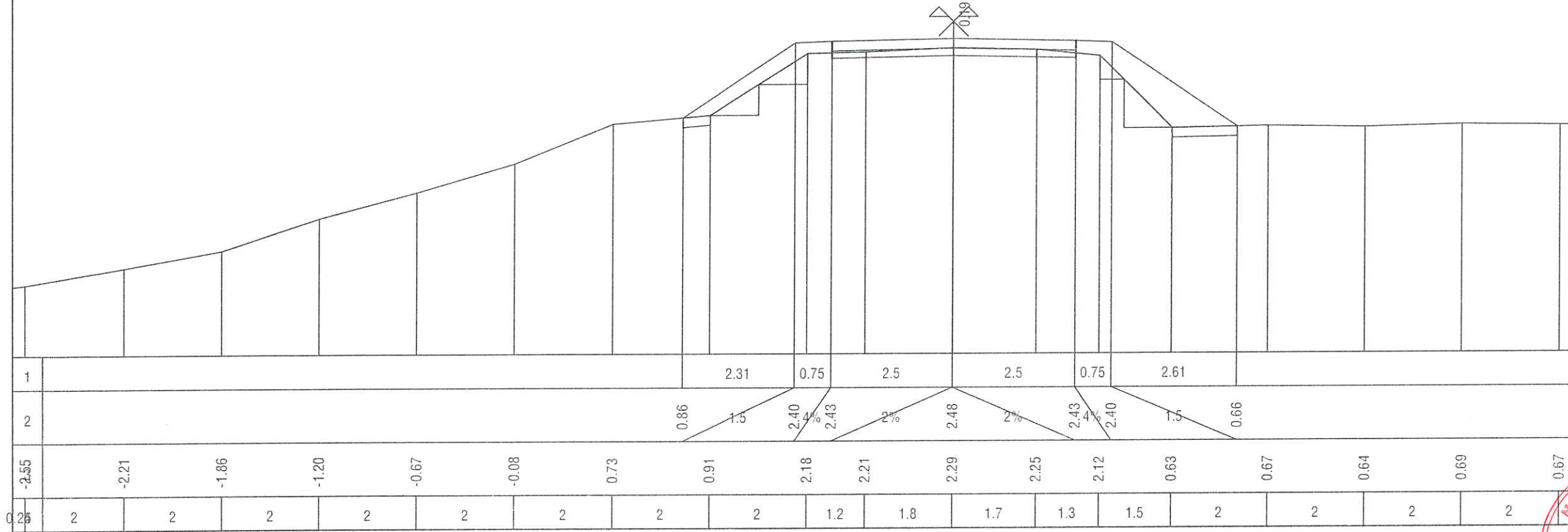

Nền (Đào/Đắp) 0.09-0.00 (m²)
 MR (Đào/Đắp) 0.00-0.00 (m²)
 Lề (Đào/Đắp) 0.00-2.40 (m²)
 W vmd 1.00-0.75 (m²)
 W vlmr 0.00-0.00-0.00 (m²)
 S vét 0.37 (m²)
 S cấp 1.26 (m²)

KM2+327

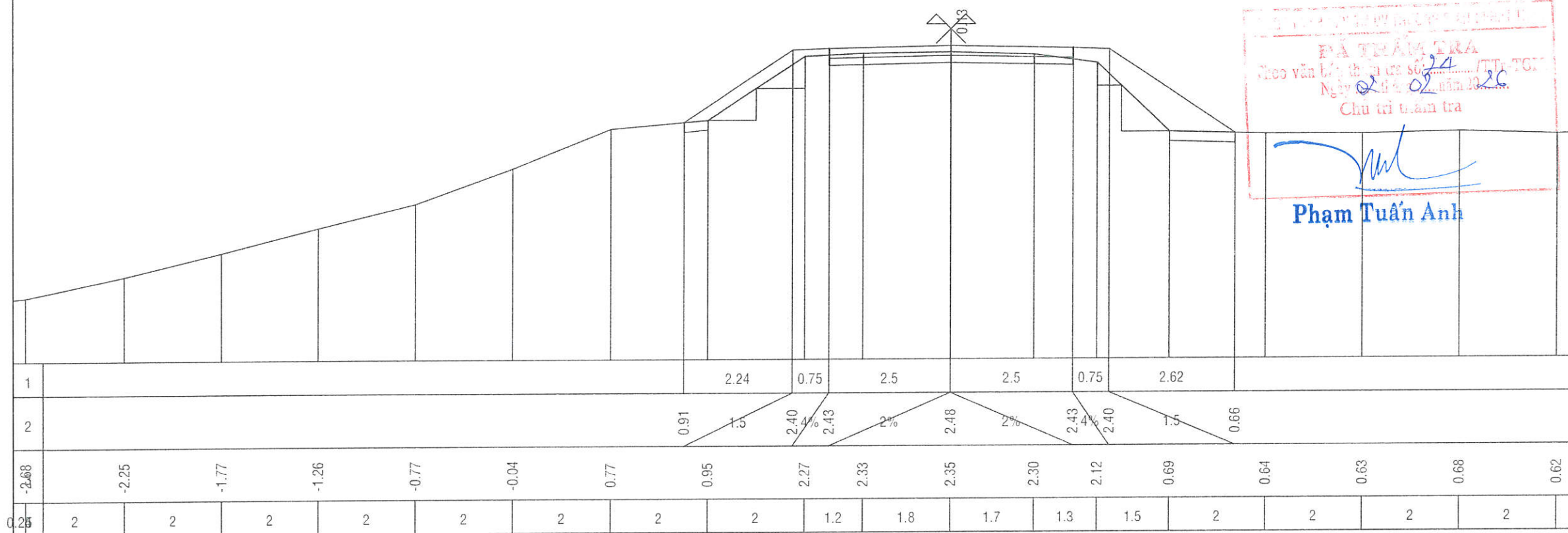

ĐÃ THẨM TRA
 Theo văn bản thẩm tra số.../TT-TGT
 Ngày.../.../... năm 2026
 Chủ trì thẩm tra
[Signature]
 Phạm Tuấn Anh

Nền (Đào/Đắp) 0.34-0.00 (m²)
 MR (Đào/Đắp) 0.00-0.00 (m²)
 Lề (Đào/Đắp) 0.02-2.36 (m²)
 W vlmd 1.00-0.75 (m²)
 W vlmr 0.00-0.00-0.00 (m²)
 S vét 0.36 (m²)
 S cấp 1.26 (m²)

CÔNG TRÌNH: ĐƯỜNG KÊNH XÁNG T2
(BỜ BÁC)

ĐỊA ĐIỂM XD: XÃ BÌNH ĐỨC, TỈNH
TÂY NINH

CHỦ ĐẦU TƯ
PHÒNG KINH TẾ XÃ BÌNH ĐỨC

ĐƠN VỊ THIẾT KẾ:



CÔNG TY
TNHH TƯ VẤN
XÂY DỰNG
LÂM MAI

ĐC: 340-TL832-ẤP 1 NHỰT CHÁNH-BÌNH ĐỨC-TÂY NINH
 ĐTDD: 096 1368 138 - 093 1368 138
 Email: ctylammai@gmail.com

BẢN VẼ THI CÔNG

GIÁM ĐỐC:



CÔNG TY
TNHH
TƯ VẤN XÂY DỰNG
LÂM MAI

TỈNH TÂY NINH **KS. LÂM TRƯỜNG VŨ**

CHỦ TRÌ - THIẾT KẾ:



KS. HUỖNH ĐỨC

CHỦ TRÌ KHẢO SÁT - THẺ HIỆN:



KS. NGUYỄN VĂN HOANG

TÊN BẢN VẼ:

MẶT CẮT NGANG

BẢN VẼ SỐ:

HOÀN THÀNH: SỐ: /LM
NGÀY THÁNG NĂM 2025

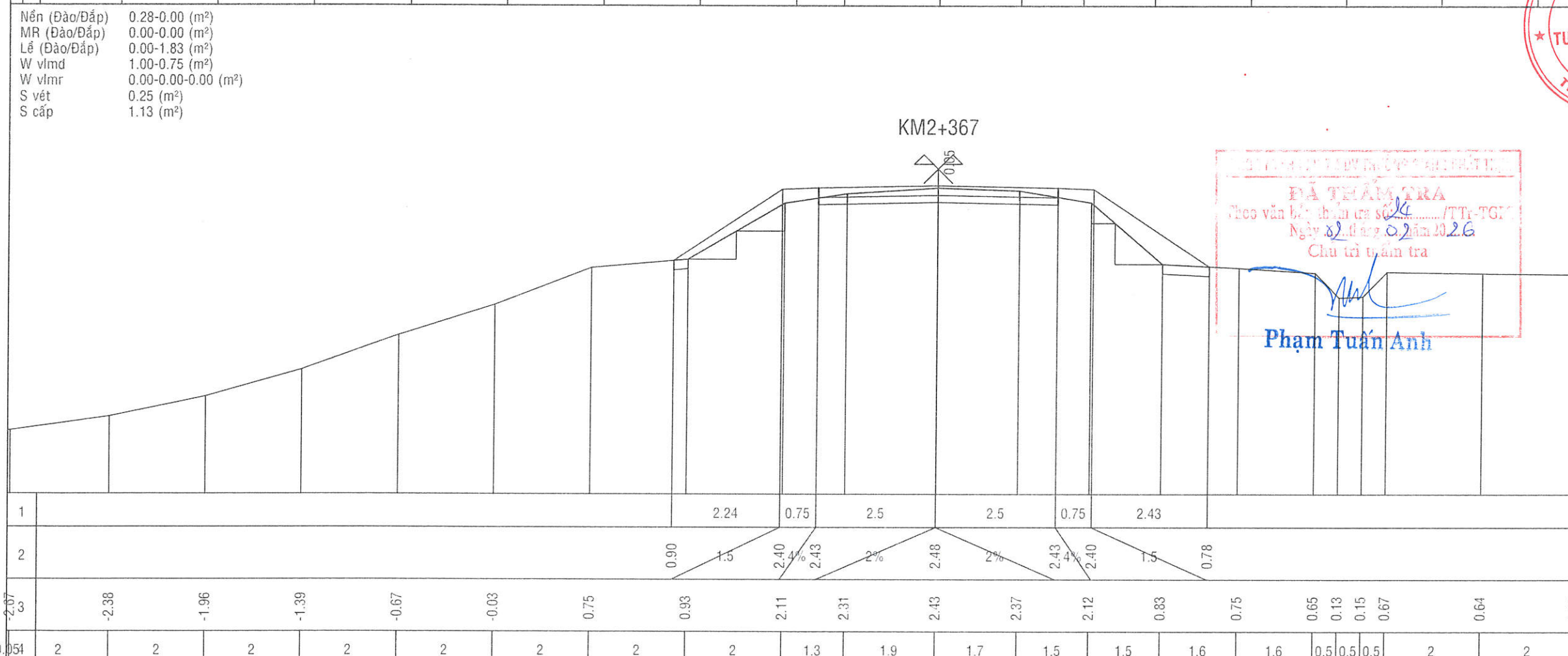
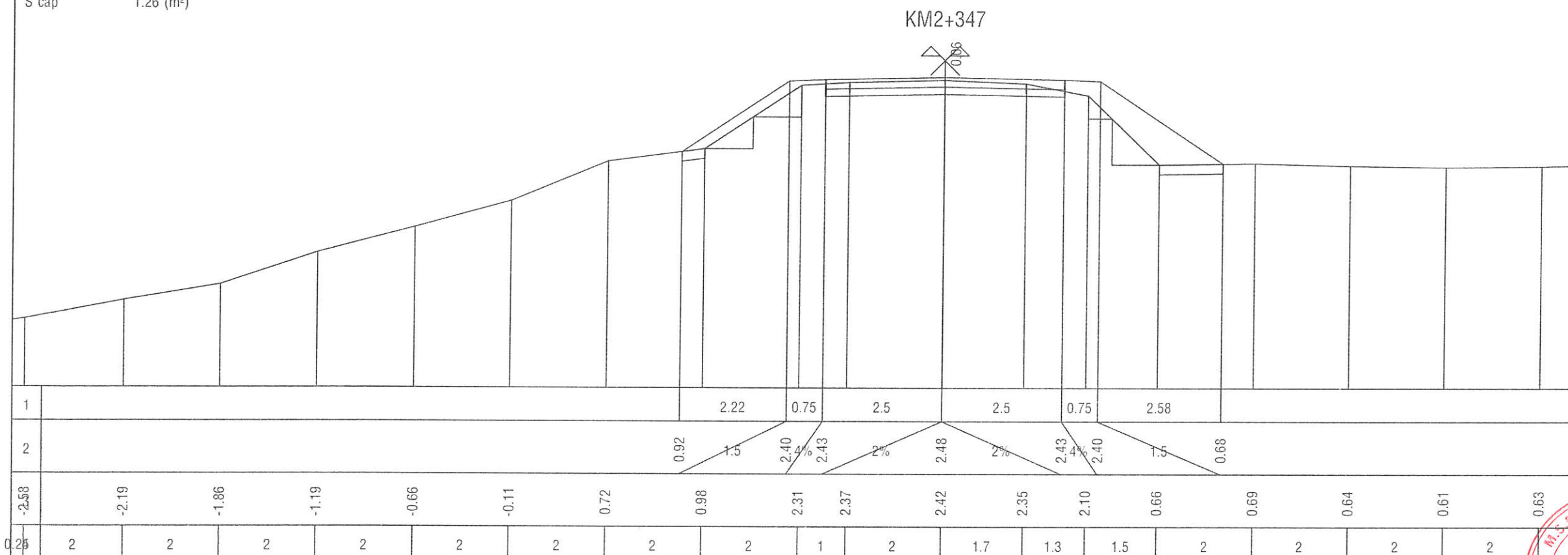

ĐÃ THẨM TRA
 Theo văn bản thẩm tra số.../TT-TG...
 Ngày 22/02/2025 năm 2025
 Chủ trì thẩm tra



Phạm Tuấn Anh

Nền (Đào/Đắp) 0.06-0.00 (m²)
 MR (Đào/Đắp) 0.00-0.00 (m²)
 Lê (Đào/Đắp) 0.00-1.70 (m²)
 W vldm 1.00-0.75 (m²)
 W vlmr 0.00-0.00-0.00 (m²)
 S vét 0.24 (m²)
 S cấp 1.09 (m²)

CÔNG TRÌNH: ĐƯỜNG KÊNH XÁNG T2
(BỜ BÁC)

ĐỊA ĐIỂM XD: XÃ BÌNH ĐỨC, TỈNH
TÂY NINH

CHỦ ĐẦU TƯ
PHÒNG KINH TẾ XÃ BÌNH ĐỨC

ĐƠN VỊ THIẾT KẾ:



CÔNG TY
TNHH TƯ VẤN
XÂY DỰNG
LÂM MAI

DC: 340-TL832-ẤP 1 NHỰT CHÁNH-BÌNH ĐỨC-TÂY NINH
 ĐTDD: 096 1368 138 - 093 1368 138
 Email: ctylammai@gmail.com

BẢN VẼ THI CÔNG

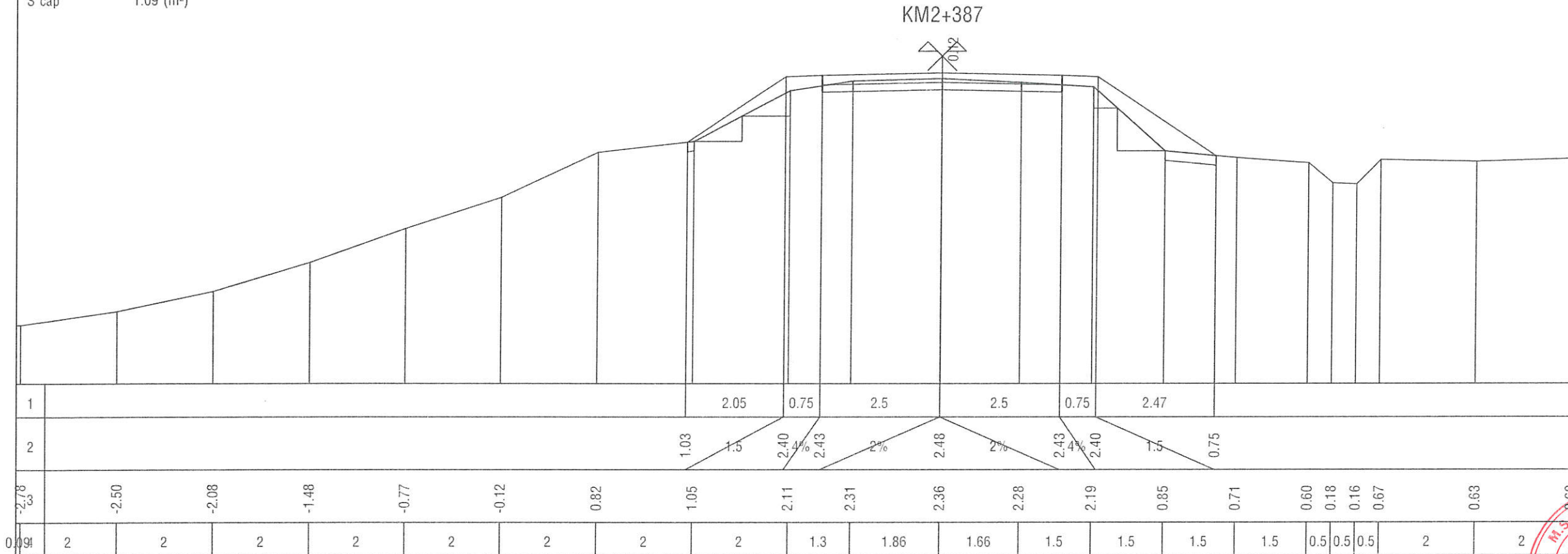

GIÁM ĐỐC:

Stamp: CÔNG TY TNHH TƯ VẤN XÂY DỰNG LÂM MAI
 KS. LÂM TRƯỜNG VŨ

CHỦ TRÌ - THIẾT KẾ:

Handwritten signature

KS. HUỲNH ĐỨC

CHỦ TRÌ KHẢO SÁT - THỂ HIỆN:

Handwritten signature

KS. NGUYỄN VĂN HOANG

TÊN BẢN VẼ:

MẶT CẮT NGANG

BẢN VẼ SỐ:

HOÀN THÀNH: SỐ: /LM
NGÀY THÁNG NĂM 2025

Nền (Đào/Đắp) 0.00-0.00 (m²)
 MR (Đào/Đắp) 0.00-0.00 (m²)
 Lê (Đào/Đắp) 0.00-1.72 (m²)
 W vldm 1.00-0.75 (m²)
 W vlmr 0.00-0.00-0.00 (m²)
 S vét 0.27 (m²)
 S cấp 1.15 (m²)

Stamp: ĐÃ THẨM TRA
 Theo văn bản thẩm tra số 24.../TT-TGPT
 Ngày 02 tháng 02 năm 2026
 Chủ trì thẩm tra
 Phạm Tuấn Anh

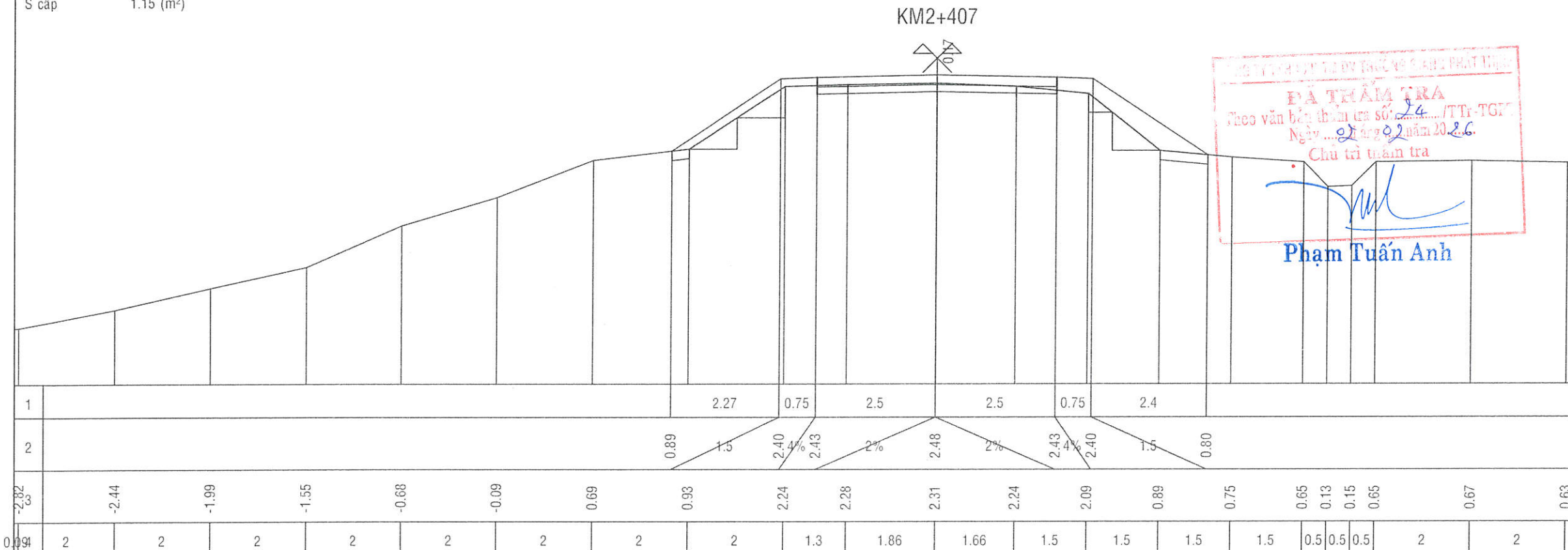

Nền (Đào/Đắp) 0.00-0.10 (m²)
 MR (Đào/Đắp) 0.00-0.00 (m²)
 Lê (Đào/Đắp) 0.00-3.86 (m²)
 W vmd 1.00-0.75 (m²)
 W vmr 0.00-0.00-0.00 (m²)
 S vét 0.55 (m²)
 S cấp 1.08 (m²)

KM2+427

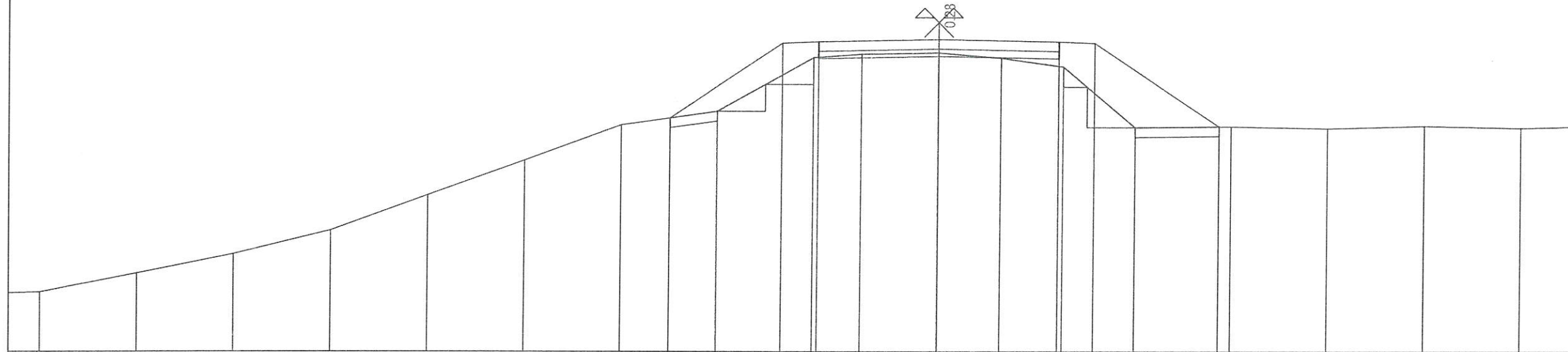

1																			
2																			
3																			
0.65	2	2	2	2	2	2	2	2	2	1	1.6	1.3	1.3	1.5	2	2	2	2	2

Nền (Đào/Đắp) 0.00-0.05 (m²)
 MR (Đào/Đắp) 0.00-0.00 (m²)
 Lê (Đào/Đắp) 0.00-2.53 (m²)
 W vmd 1.00-0.75 (m²)
 W vmr 0.00-0.00-0.00 (m²)
 S vét 0.30 (m²)
 S cấp 1.02 (m²)

KM2+447

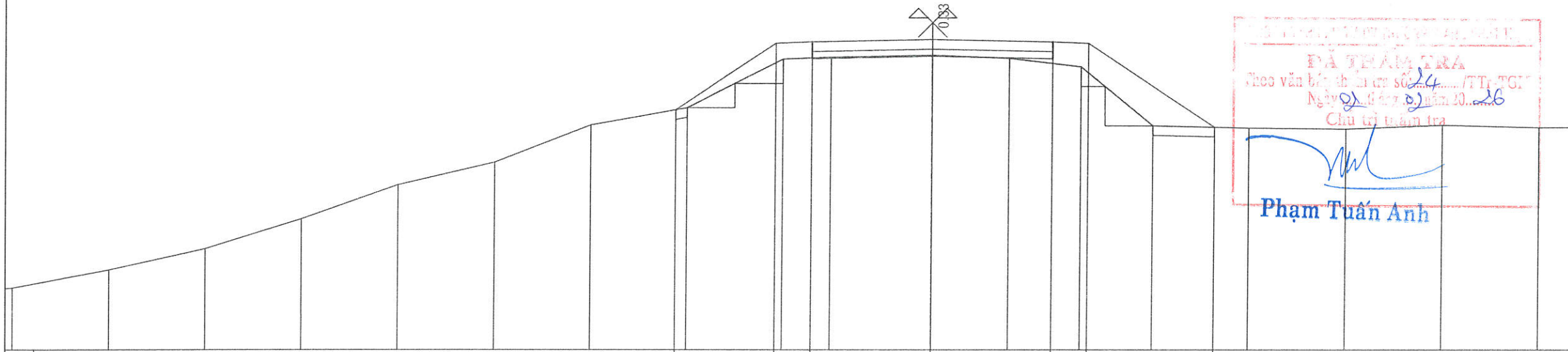

1																			
2																			
3																			
0.65	2	2	2	2	2	2	2	2	2	1	2.1	1.6	1.5	1.5	2	2	2	2	2

CÔNG TRÌNH: ĐƯỜNG KÊNH XÁNG T2 (BỜ BẮC)

ĐỊA ĐIỂM XD: XÃ BÌNH ĐỨC, TỈNH TÂY NINH

CHỦ ĐẦU TƯ
 PHÒNG KINH TẾ XÃ BÌNH ĐỨC

ĐƠN VỊ THIẾT KẾ:
CÔNG TY TNHH TƯ VẤN XÂY DỰNG LÂM MAI

ĐC: 340-TL832-ẤP 1 NHỰT CHÁNH-BÌNH ĐỨC-TÂY NINH
 ĐTDĐ: 096 1368 138 - 093 1368 138
 Email: ctylammai@gmail.com

BẢN VẼ THI CÔNG

GIÁM ĐỐC:

M.S.D.N: 1101965623
CÔNG TY TNHH TƯ VẤN XÂY DỰNG LÂM MAI
 TỈNH TÂY NINH
 K.S. LÂM TRƯỜNG VŨ

CHỦ TRÌ - THIẾT KẾ:

[Handwritten signature]

K.S. HUỖNH ĐỨC

CHỦ TRÌ KHẢO SÁT - THỂ HIỆN:

[Handwritten signature]

K.S. NGUYỄN VĂN HOANG

TÊN BẢN VẼ:

MẶT CẮT NGANG

BẢN VẼ SỐ:

HOÀN THÀNH: SỐ: /LM
 NGÀY THÁNG NĂM 2025

ĐÃ THẨM TRA
 Theo văn bản số 24/TT-TG/...
 Ngày 02/10/2024
 Chủ trì thẩm tra
[Handwritten signature]
Phạm Tuấn Anh

Nền (Đào/Đắp) 0.00-0.00 (m²)
 MR (Đào/Đắp) 0.00-0.00 (m²)
 Lê (Đào/Đắp) 0.00-1.96 (m²)
 W vlmđ 1.00-0.75 (m²)
 W vlmr 0.00-0.00-0.00 (m²)
 S vét 0.14 (m²)
 S cấp 0.89 (m²)

CÔNG TRÌNH: ĐƯỜNG KÊNH XÁNG T2 (BỜ BẮC)

ĐỊA ĐIỂM XD: XÃ BÌNH ĐỨC, TỈNH TÂY NINH

CHỦ ĐẦU TƯ
 PHÒNG KINH TẾ XÃ BÌNH ĐỨC

ĐƠN VỊ THIẾT KẾ:
CÔNG TY TNHH TƯ VẤN XÂY DỰNG LÂM MAI

ĐC: 340-TL832-ẤP 1 NHỰT CHÁNH-BÌNH ĐỨC-TÂY NINH
 ĐTDD: 096 1368 138 - 093 1368 138
 Email: ctylammai@gmail.com

BẢN VẼ THI CÔNG

GIÁM ĐỐC:
 K.S. LÂM TRƯỜNG VŨ

CHỦ TRÌ - THIẾT KẾ:

K.S. HUỲNH ĐỨC

CHỦ TRÌ KHẢO SÁT - THỂ HIỆN:

K.S. NGUYỄN VĂN HOANG

TÊN BẢN VẼ:

MẶT CẮT NGANG

BẢN VẼ SỐ:

HOÀN THÀNH: SỐ: /LM
 NGÀY THÁNG NĂM 2025

KM2+467

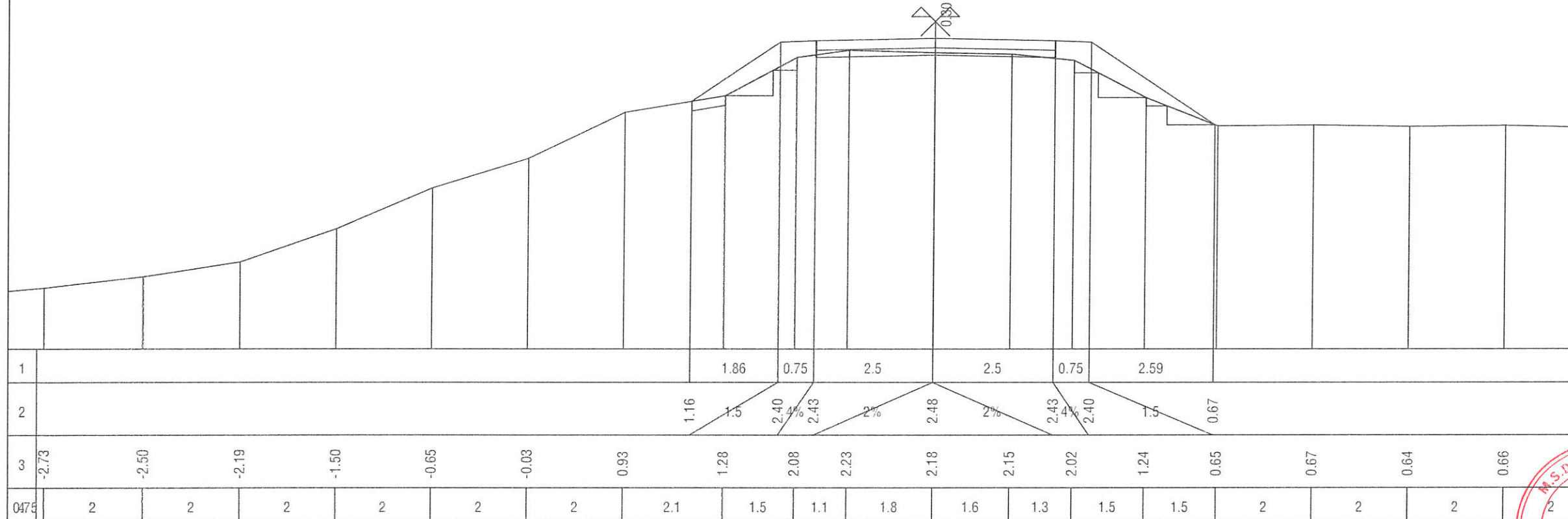

KM2+487

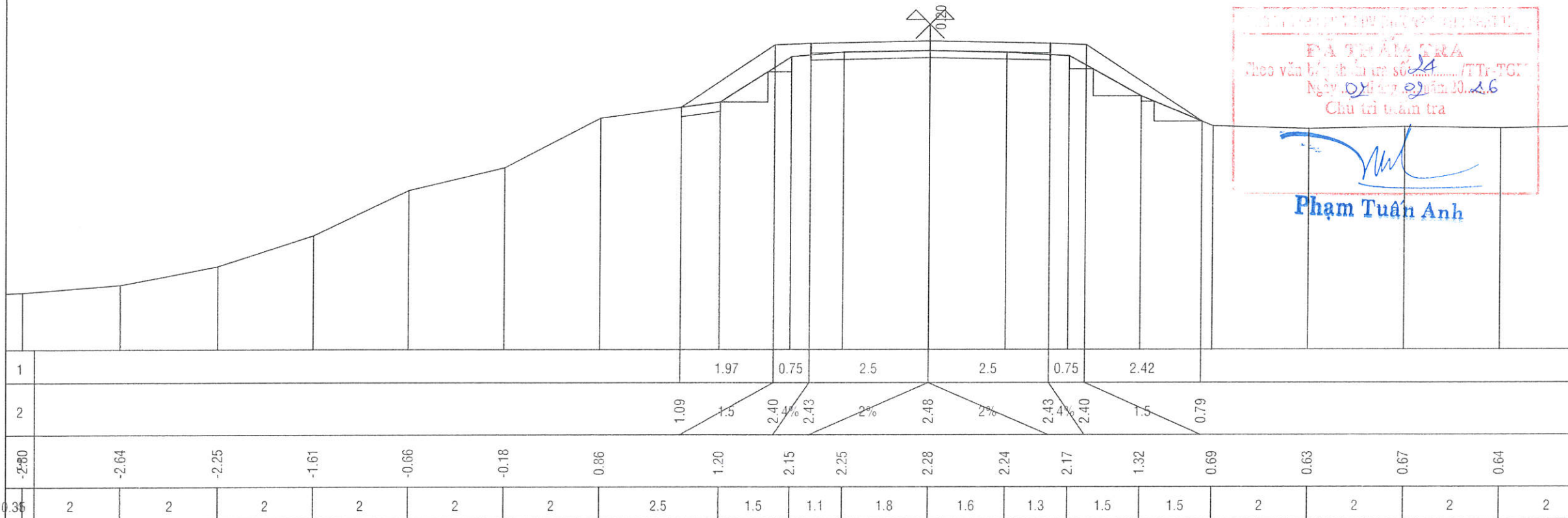

ĐÃ THẨM TRA
 Theo văn bản thẩm tra số.../TT-TGT
 Ngày 09/07/2024
 Chủ trì thẩm tra
Phạm Tuấn Anh

Nền (Đào/Đắp) 0.16-0.00 (m²)
 MR (Đào/Đắp) 0.00-0.00 (m²)
 Lề (Đào/Đắp) 0.00-1.94 (m²)
 W vòm d 1.00-0.75 (m²)
 W vòm r 0.00-0.00-0.00 (m²)
 S vét 0.16 (m²)
 S cấp 1.03 (m²)

CÔNG TRÌNH: ĐƯỜNG KÊNH XÁNG T2
(BỜ BÁC)

ĐỊA ĐIỂM XD: XÃ BÌNH ĐỨC, TỈNH
TÂY NINH

CHỦ ĐẦU TƯ
PHÒNG KINH TẾ XÃ BÌNH ĐỨC

ĐƠN VỊ THIẾT KẾ:



CÔNG TY
TNHH TƯ VẤN
XÂY DỰNG
LÂM MAI

DC: 340-TL832-ẤP 1 NHỰT CHÁNH-BÌNH ĐỨC-TÂY NINH
 ĐTDD: 096 1368 138 - 093 1368 138
 Email: ctylammai@gmail.com

BẢN VẼ THI CÔNG

GIÁM ĐỐC:



KS. LÂM TRƯỜNG VŨ

CHỦ TRÌ - THIẾT KẾ:

[Handwritten signature]

KS. HUỖNH ĐỨC

CHỦ TRÌ KHẢO SÁT - THỂ HIỆN:

[Handwritten signature]

KS. NGUYỄN VĂN HOANG

TÊN BẢN VẼ:

MẶT CẮT NGANG

BẢN VẼ SỐ:

HOÀN THÀNH: SỐ: /LM
NGÀY THÁNG NĂM 2025

KM2+507

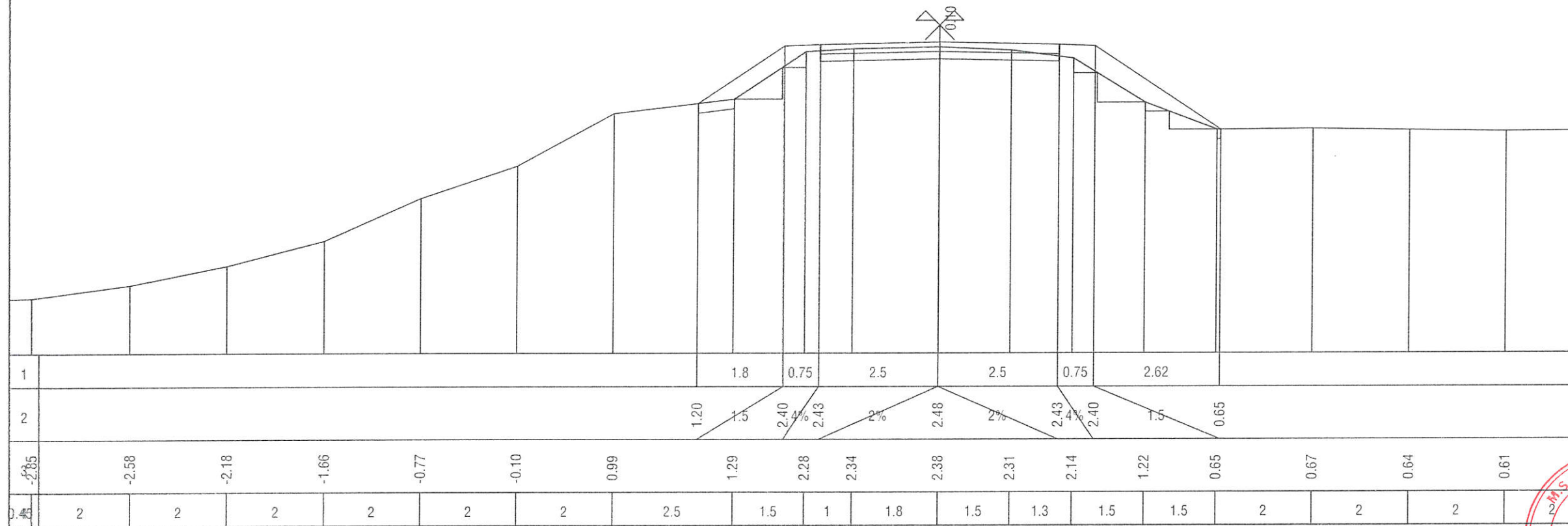

KM2+527

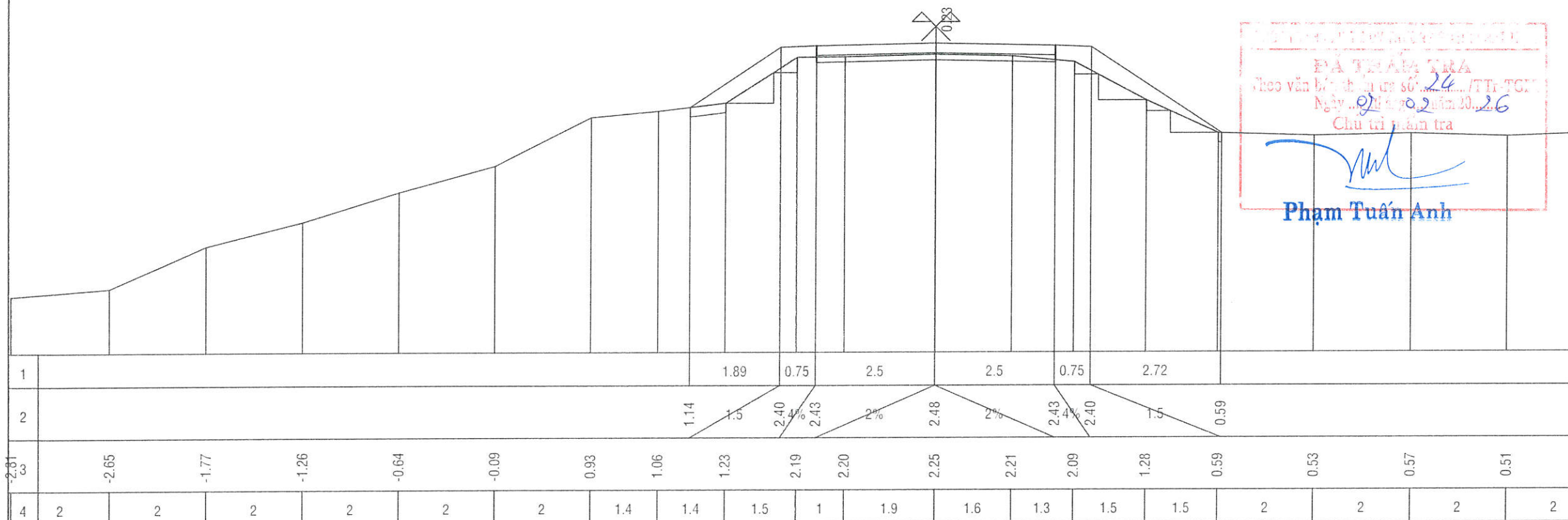

ĐÁ TRÁM TRẢ
 Theo văn bản thẩm định số 24/TT-TGN
 Ngày 02/02/2025
 Chủ trì thẩm tra
[Handwritten signature]
 Phạm Tuấn Anh

Nền (Đào/Đắp) 0.21-0.00 (m²)
 MR (Đào/Đắp) 0.00-0.00 (m²)
 Lề (Đào/Đắp) 0.00-2.25 (m²)
 W vlmđ 1.00-0.75 (m²)
 S vét 0.23 (m²)
 S cấp 1.20 (m²)

CÔNG TRÌNH: ĐƯỜNG KÊNH XÁNG T2
(BỜ BẮC)

ĐỊA ĐIỂM XD: XÃ BÌNH ĐỨC, TỈNH
TÂY NINH

CHỦ ĐẦU TƯ
PHÒNG KINH TẾ XÃ BÌNH ĐỨC

ĐƠN VỊ THIẾT KẾ:

**CÔNG TY
 TNHH TƯ VẤN
 XÂY DỰNG
 LÂM MAI**

DC: 340-TL832-ẤP 1 NHỰT CHÁNH-BÌNH ĐỨC-TÂY NINH
 DTDD: 096 1368 138 - 093 1368 138
 Email: ctylammai@gmail.com

BẢN VẼ THI CÔNG

GIÁM ĐỐC:

**CÔNG TY
 TNHH
 TƯ VẤN XÂY DỰNG
 LÂM MAI**
 TỈNH TÂY
 KS. LÂM TRƯỜNG VŨ

CHỦ TRÌ - THIẾT KẾ:



KS. HUỖNH ĐỨC

CHỦ TRÌ KHẢO SÁT - THỂ HIỆN:



KS. NGUYỄN VĂN HOANG

TÊN BẢN VẼ:

MẶT CẮT NGANG

BẢN VẼ SỐ:

HOÀN THÀNH: SỐ: /LM
 NGÀY THÁNG NĂM 2025

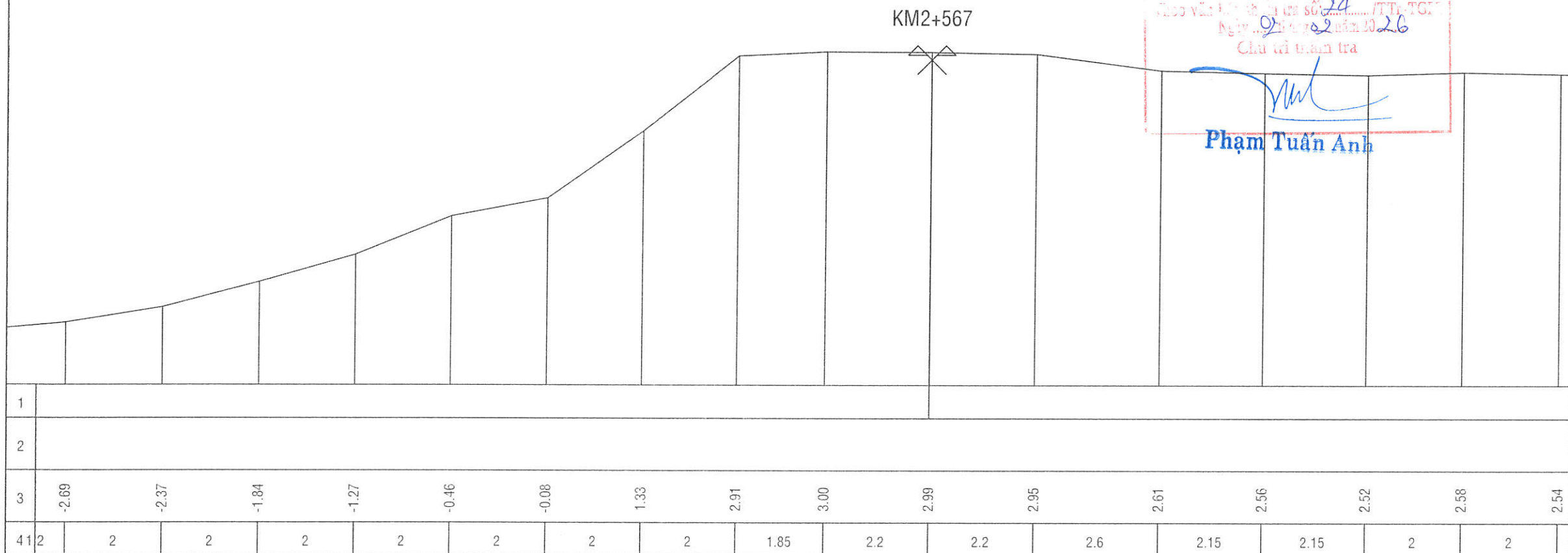
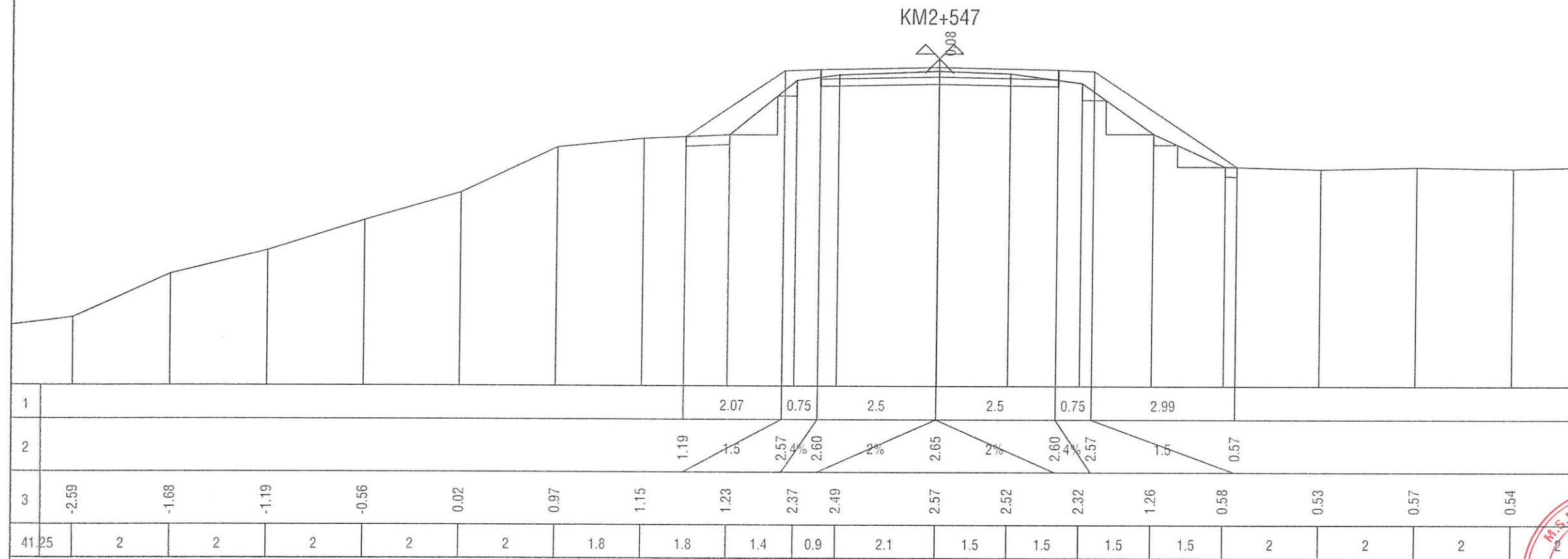

PHẠM TUẤN ANH
 CHỮ TRƯỞNG TRƯA
 Theo văn bản số.../TT-TG
 Ngày.../.../2024
 Chủ trì thẩm tra

CỘT BIỂN BÁO LOẠI 1

TL: 1/25

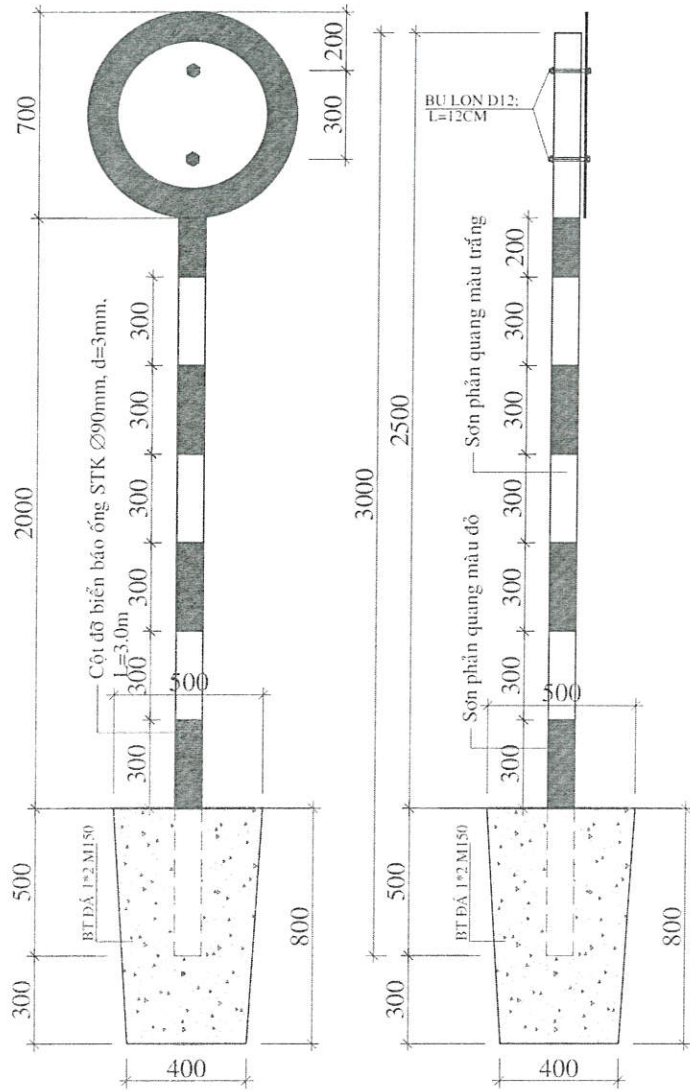

Biển số P.116

HẠN CHẾ TRỌNG LƯỢNG TRÊN XE

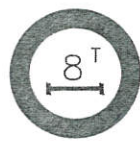

Biển số W.201a

CHỖ NGOẶT NGUY HIỂM, VÒNG QUÁ TRÁI



CỘT BIỂN BÁO LOẠI 2

TL: 1/25

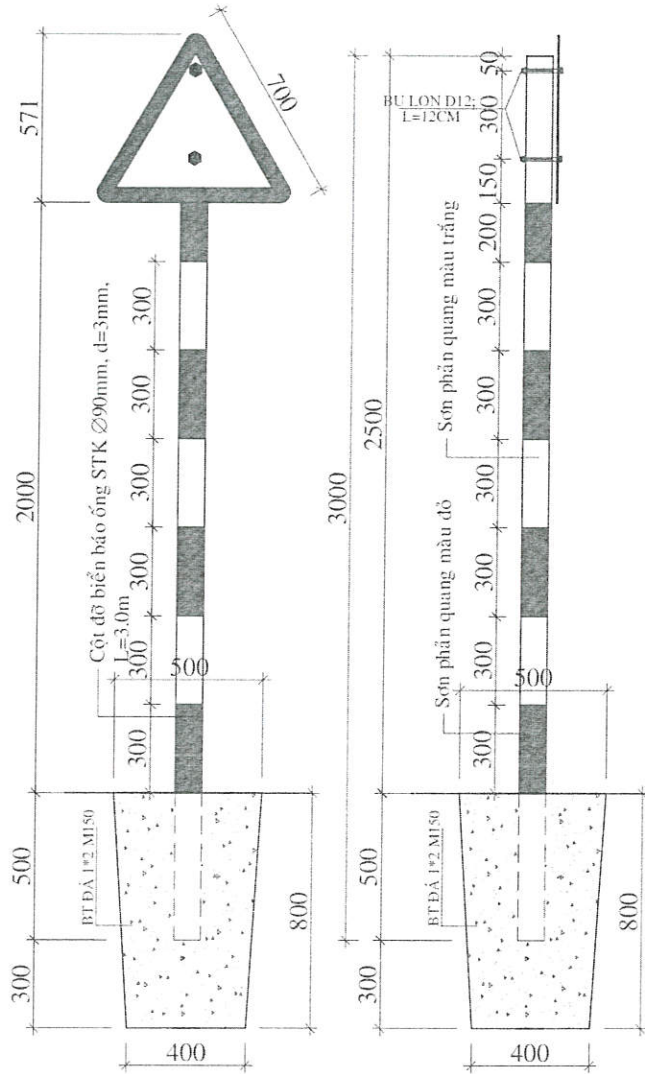

Biển số W.212

QUA CẦU HẸP



Biển số W.205b

ĐƯỜNG GIAO NHAU



Biển số W.205c

ĐƯỜNG GIAO NHAU



CỘT BIỂN BÁO LOẠI 3 CỘT GƯƠNG CẦU LỖI

TL: 1/25

TL: 1/25

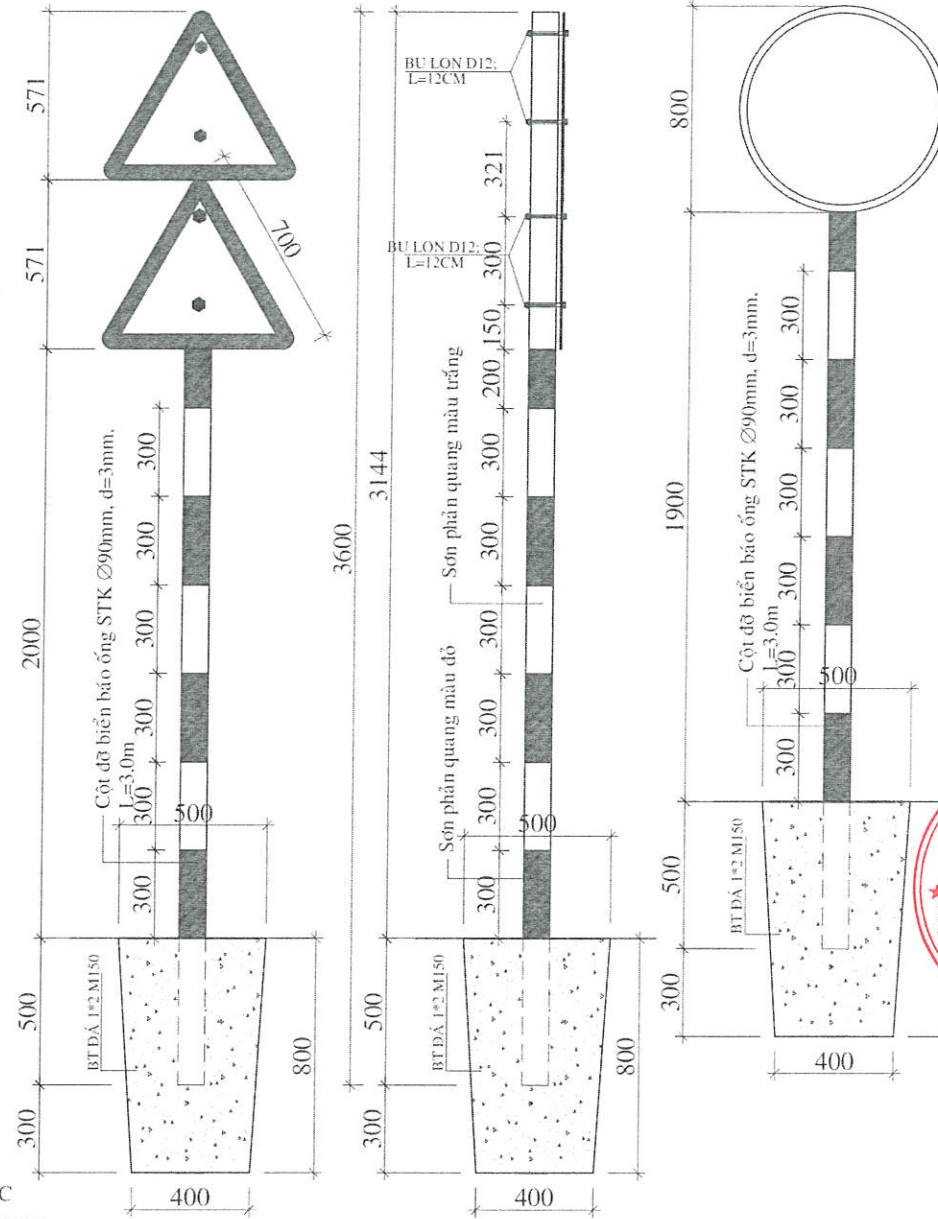

BẢNG TỔNG HỢP KHỐI LƯỢNG CỘT & BIỂN BÁO

STT	THÀNH PHẦN	ĐV	K.LƯỢNG
1	Biển báo tam giác (W.201a)	cái	1
2	Biển báo tam giác (W.212)	cái	3
3	Biển báo tròn (P.116)	cái	2
4	Biển báo tam giác (W.205b)	cái	2
5	Biển báo tam giác (W.205c)	cái	1
6	Gương cầu lồi D80cm	cái	1
7	Cột biển báo loại 1, L=3.0m	cột	2
8	Cột biển báo loại 2, L=3.0m	cột	1
9	Cột biển báo loại 3, L=3.6m	cột	3
10	Cột gương cầu lồi, L=3.0m	cột	1

CÔNG TRÌNH: ĐƯỜNG KÊNH XÁNG T2 (BỜ BẮC)

ĐỊA ĐIỂM XD: XÃ BÌNH ĐỨC, TỈNH TÂY NINH

CHỦ ĐẦU TƯ
PHÒNG KINH TẾ XÃ BÌNH ĐỨC

ĐƠN VỊ THIẾT KẾ: **CÔNG TY TNHH TƯ VẤN XÂY DỰNG LÂM MAI**

ĐC: 340-TL832-ẤP 1 NHỰT CHÁNH-BÌNH ĐỨC-TÂY NINH
ĐT: 096 1368 138 - 093 1368 138
Email: ctylammai@gmail.com

BẢN VẼ THI CÔNG

GIÁM ĐỐC:

Stamp: CÔNG TY TNHH TƯ VẤN XÂY DỰNG LÂM MAI
TỈNH TÂY NINH
K.S. LÂM TRƯỜNG VŨ

CHỦ TRÌ - THIẾT KẾ:

Signature: KS. HUỲNH ĐỨC

THỂ HIỆN:

Signature: KS. NGUYỄN VĂN HOANG

TÊN BẢN VẼ:

BIỂN BÁO

BẢN VẼ SỐ:

HOÀN THÀNH: NGÀY SỐ: /LM THÁNG NĂM 2025

GHI CHÚ:

- Kích thước bản vẽ, đường kính và chiều dày thép ghi mm.
- Kích thước, màu sắc, hình vẽ và chủng loại sơn biển báo lấy theo QCVN 41-2024 :Quy chuẩn kỹ thuật quốc gia về báo hiệu đường bộ
- Biển báo cách mép đường 50cm

Stamp: PHẠM TUẤN ANH
Đã thẩm tra
Theo văn bản số: 24/TT-TGT
Ngày 22/02/2025
Chức vụ: Chủ trì thẩm tra
Phạm Tuấn Anh

THI CÔNG NỀN

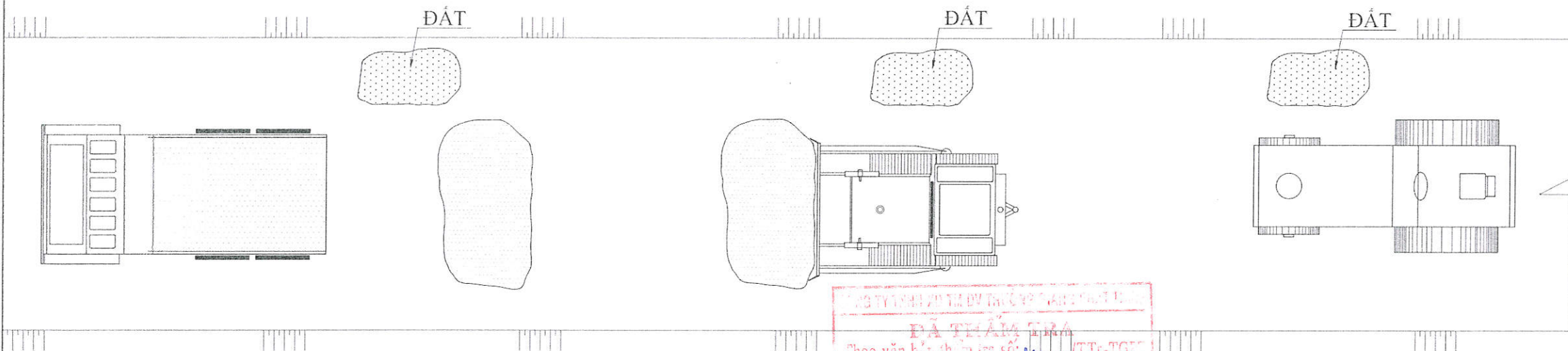
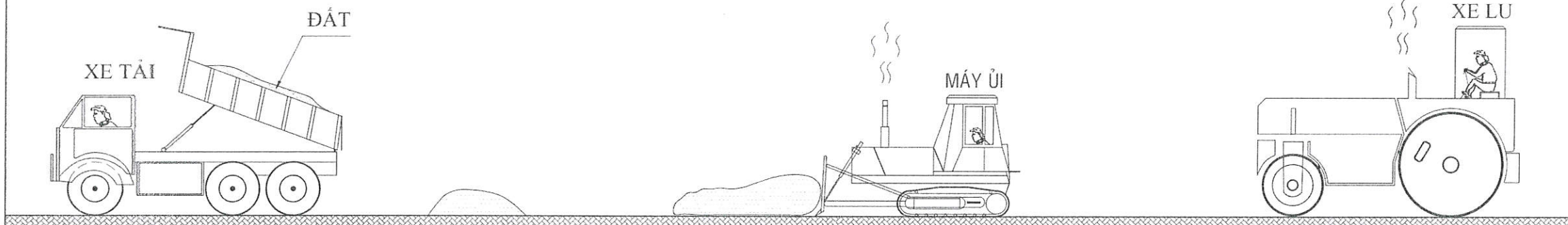

CÔNG TY TNHH TƯ VẤN THIẾT KẾ VÀ THI CÔNG
 ĐÀ THẮNG TRẠ
 Theo văn bản thẩm tra số.../TT-TGT
 Ngày... tháng... năm 20...
 Chủ trì thẩm tra
Phạm Tuấn Anh

THI CÔNG NỀN ĐƯỜNG

QUẢN LÝ CHẤT LƯỢNG

- San ủi mặt đê những vị trí đất nền hiện trạng cao hơn cao độ đáy lớp đá
- Lu lèn nền đạt độ chặt $K \geq 0.90$
- Lu lèn đáy nền hiện trạng đạt độ chặt $K \geq 0.95$ (chiều dày lớp đất 30cm)

- _ Kiểm tra độ đầm chặt tại hiện trường bằng dao vòng
- _ Khi độ đầm chặt của nền đất đạt yêu cầu mới thi công lớp tiếp theo...

CÔNG TRÌNH: ĐƯỜNG KÊNH XÁNG T2 (BỜ BẮC)

ĐỊA ĐIỂM XD: XÃ BÌNH ĐỨC, TỈNH TÂY NINH

**CHỦ ĐẦU TƯ
PHÒNG KINH TẾ XÃ BÌNH ĐỨC**

ĐƠN VỊ THIẾT KẾ:

CÔNG TY TNHH TƯ VẤN XÂY DỰNG LÂM MAI

ĐC: 340-TL832-ẤP 1 NHỰT CHÁNH-BÌNH ĐỨC-TÂY NINH
 ĐTDĐ: 096 1368 138 - 093 1368 138
 Email: ctylammai@gmail.com

BẢN VẼ THI CÔNG

M.S.Đ.H: 110105623
 CÔNG TY TNHH TƯ VẤN XÂY DỰNG LÂM MAI
 TỈNH TÂY NINH
 GIÁM ĐỐC: **LÂM TRƯỜNG VŨ**

CHỦ TRÌ - THIẾT KẾ:

[Handwritten Signature]

KS. HUỖNH ĐỨC

THỂ HIỆN:

[Handwritten Signature]

KS. NGUYỄN VĂN HOANG

TÊN BẢN VẼ:

BIỆN PHÁP THI CÔNG

BẢN VẼ SỐ:

HOÀN THÀNH: SỐ: /LM
NGÀY THÁNG NĂM 2025

THI CÔNG LỚP MÓNG

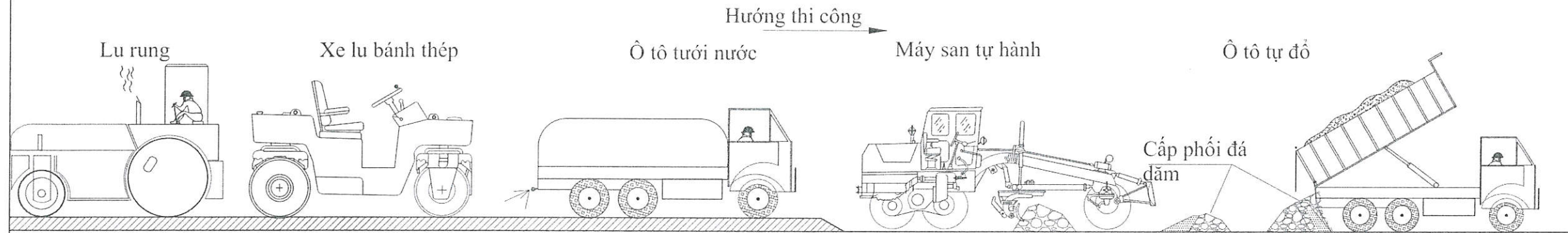

MẶT BẰNG THI CÔNG

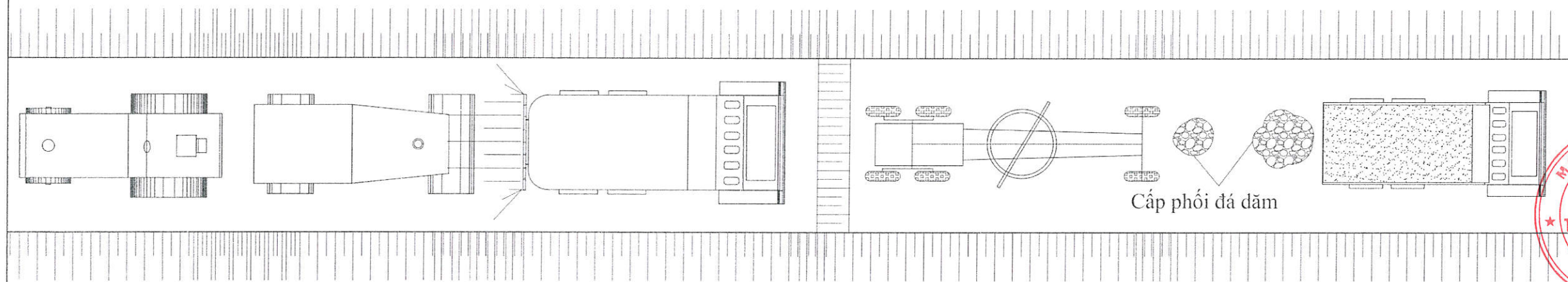

CÔNG TRÌNH: ĐƯỜNG KÊNH XÁNG T2 (BỜ BẮC)

ĐỊA ĐIỂM XD: XÃ BÌNH ĐỨC, TỈNH TÂY NINH

CHỦ ĐẦU TƯ
PHÒNG KINH TẾ XÃ BÌNH ĐỨC

ĐƠN VỊ THIẾT KẾ: **CÔNG TY TNHH TƯ VẤN XÂY DỰNG LÂM MAI**
 ĐC: 340-TL832-ẤP 1 NHỰT CHÁNH-BÌNH ĐỨC-TÂY NINH
 ĐTDĐ: 096 1368 138 - 093 1368 138
 Email: ctylammai@gmail.com

BẢN VẼ THI CÔNG

GIÁM ĐỐC:

 K.S. LÂM TRƯỜNG VŨ

BIỆN PHÁP THI CÔNG CHỦ ĐẠO

- Trước khi tiến hành thi công lớp móng cấp phối đá dăm cần kiểm tra lại mặt lớp đất nền đã đảm bảo độ chặt theo hồ sơ thiết kế.
- Xe ô tô tự đổ vận chuyển cấp phối đá dăm đến công trường, đổ đồng trong phạm vi mặt đường.
- Dùng máy san tự hành để san vật liệu đảm bảo chiều dày, dốc ngang đúng như hồ sơ thiết kế.
- Dùng lu bánh thép 6-8tấn lu nhẹ 3 -4lần/điểm. Dùng lu nặng kết hợp với lu rung hoặc lu bánh lốp để lu lên lớp trên cùng đến khi đạt độ chặt theo yêu cầu thiết kế.
- Sau khi thi công xong móng cấp phối đá 0*4 phải đảm bảo kích thước hình học, độ chặt theo hồ sơ thiết kế.
- Dùng máy san tự hành để san vật liệu đảm bảo chiều dày, dốc ngang đúng như hồ sơ thiết kế.
- Dùng lu bánh thép 6-8tấn lu nhẹ 3 -4lần/điểm. Dùng lu nặng kết hợp với lu rung 10-12tấn hoặc lu bánh lốp 25-40tấn lu tiếp 12-20lần/điểm cho đến khi đạt yêu cầu, rồi hoàn thiện bằng 2-3 lượt lu bánh thép 16 tấn.
- Sau khi thi công xong phải đảm bảo kích thước hình học, độ chặt theo hồ sơ thiết kế.
- Cắt khuôn, lắp thép mặt đường, đổ bê tông mặt đường, cắt khe nối.

QUẢN LÝ CHẤT LƯỢNG

- Tư vấn giám sát phải lấy mẫu vật liệu thí nghiệm đạt yêu cầu thiết kế mới được phép đưa vào công trình.
- Kiểm tra độ chặt lớp CPDD tại hiện trường bằng phương pháp rót cát.
- Kiểm tra độ đầm chặt tại phòng thí nghiệm bằng phương pháp proctor.
- Khi độ chặt đạt yêu cầu thiết kế phải được tư vấn giám sát nghiệm thu mới được chuyển bước thi công tiếp theo.
- Đo cường độ lớp CPDD hoàn thiện bằng cần Benkenman với yêu cầu E_{tt} > E_{tk}.

PHÒNG KINH TẾ XÃ BÌNH ĐỨC
ĐÁ TRÁM TRÁ
 Theo văn bản thẩm tra số.../TH-TG
 Ngày... tháng... năm...
 Chủ trì thẩm tra

Phạm Tuấn Anh

CHỦ TRÌ - THIẾT KẾ:

K.S. HUỖNH ĐỨC

THỂ HIỆN:

K.S. NGUYỄN VĂN HOÀNG

TÊN BẢN VẼ:

BIỆN PHÁP THI CÔNG

BẢN VẼ SỐ:

HOÀN THÀNH: NGÀY SỐ: /LM THÁNG NĂM 2025

QUY TRÌNH THI CÔNG ĐƯỜNG ĐẠN BÊ TÔNG

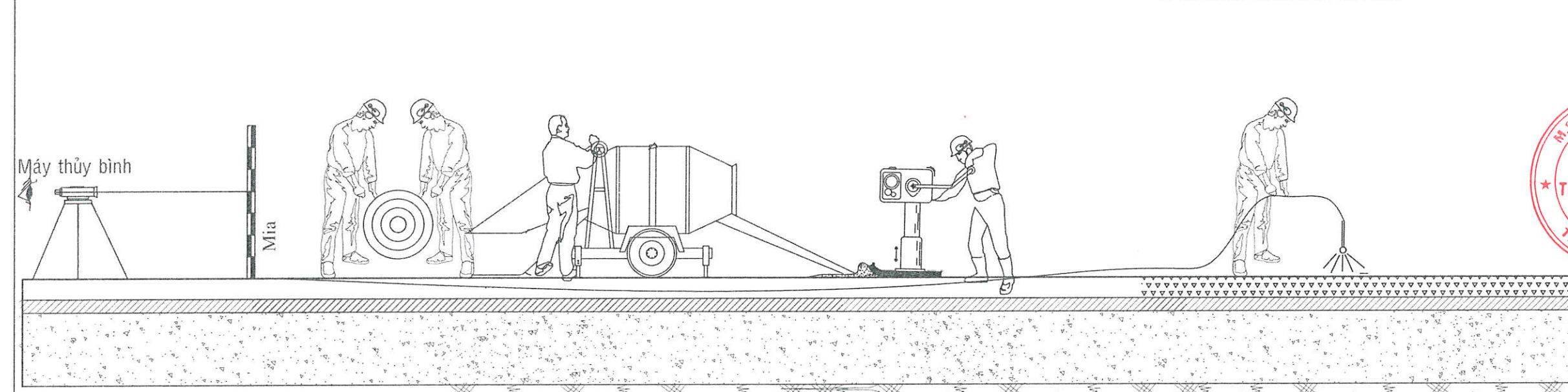
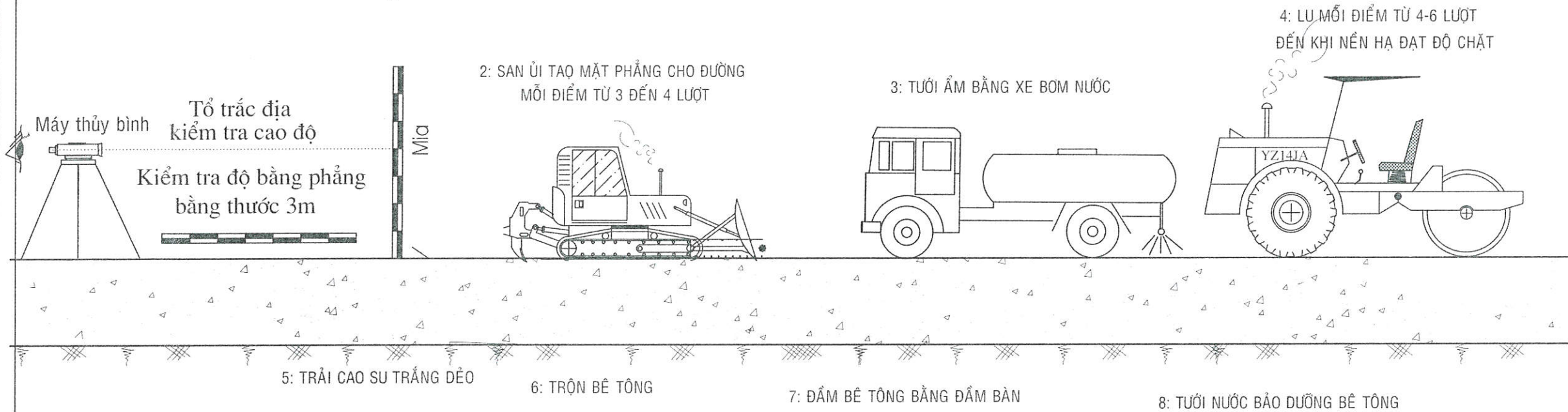

DÂY CHUYÊN THI CÔNG ĐƯỜNG BÊ TÔNG

- GHI CHÚ:
- Trong quá trình thi công phải đảm bảo vệ sinh môi trường, an toàn lao động.
 - Kiểm tra cao độ, độ chắc theo yêu cầu, được tư vấn chấp nhận mới thi công tiếp theo.
 - Mặt đường sau khi thi công xong phải tưới nước bảo dưỡng trong vòng 14 ngày.

ĐẠI THẨM TRA
 Ngày 02/02/2024
 Chủ trì thẩm tra
Phạm Tuấn Anh

CÔNG TRÌNH: ĐƯỜNG KÊNH XÁNG T2 (BỜ BÁC)

ĐỊA ĐIỂM XD: XÃ BÌNH ĐỨC, TỈNH TÂY NINH

CHỦ ĐẦU TƯ
 PHÒNG KINH TẾ XÃ BÌNH ĐỨC

ĐƠN VỊ THIẾT KẾ: **CÔNG TY TNHH TƯ VẤN XÂY DỰNG LÂM MAI**

ĐC: 340-TR32-ẤP 1 NHỰT CHÁNH-BÌNH ĐỨC-TÂY NINH
 ĐTDĐ: 096 1368 138 - 093 1368 138
 Email: ctylammai@gmail.com

BẢN VẼ THI CÔNG

GIÁM ĐỐC:

M.S.D.N: 1101965623
CÔNG TY TNHH TƯ VẤN XÂY DỰNG LÂM MAI
 TỈNH TÂY NINH

KS. LÂM TRƯỜNG VŨ

CHỦ TRÌ - THIẾT KẾ:

KS. HUỖNH ĐỨC

THỂ HIỆN:

KS. NGUYỄN VĂN HOANG

TÊN BẢN VẼ:

QUY TRÌNH THI CÔNG ĐƯỜNG ĐẠN BÊ TÔNG

BẢN VẼ SỐ:

HOÀN THÀNH: SỐ: /LM
 NGÀY THÁNG NĂM 2025

KHUNG ĐỊNH VỊ

TỶ LỆ: 1/100

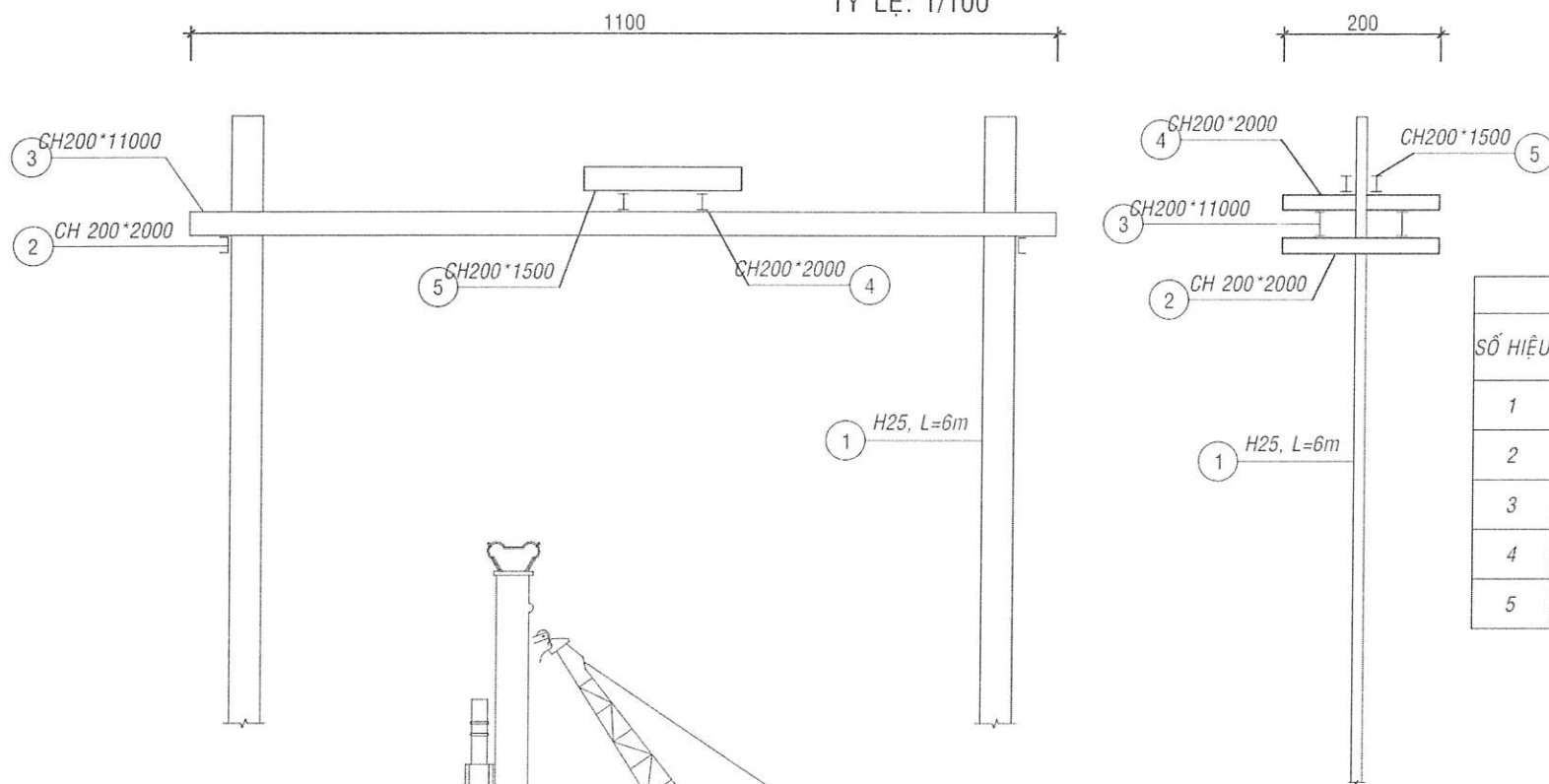

SỐ HIỆU	VẬT LIỆU	Đơn vị	Khối lượng (kg)	GHI CHÚ
1	H25, L=6m	kg	861.60	2 THANH (71.8 kg/m)
2	CH 200x25, L=2m	kg	100.80	2 THANH (25.2kg/m)
3	CH 200x25, L=11m	kg	554.40	2 THANH (25.2kg/m)
4	CH 200x25, L=2m	kg	100.80	2 THANH (25.2kg/m)
5	CH 200x25, L=1.5m	kg	75.60	2 THANH (25.2kg/m)

MẶT BẰNG KHUNG

TỶ LỆ: 1/100

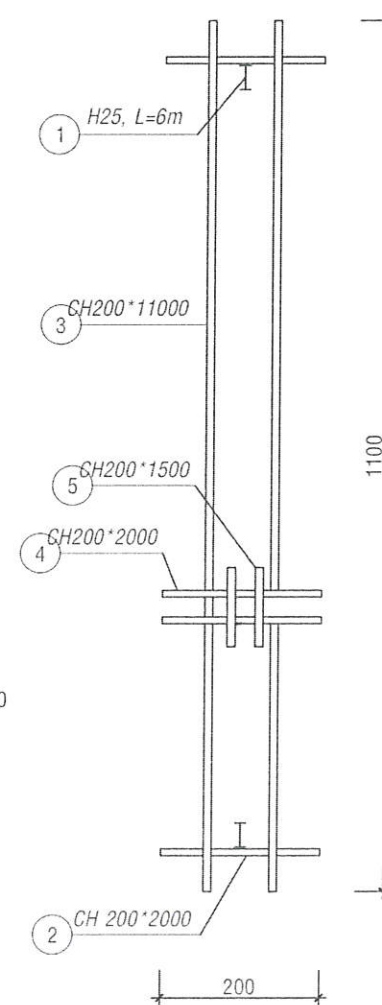

CÔNG TY TNHH XD TM DV TRƯỜNG GIANG PHÁT TNHH
ĐÃ THẨM TRA
 Theo văn bản thẩm tra số: 24/TT-Tr-TGPT
 Ngày: 09 tháng 02 năm 2026
 Chủ trì thẩm tra

Phạm Tuấn Anh

GHI CHÚ:

1. ĐƠN VỊ KÍCH THUỐC BẢN VẼ: cm; CAO ĐỘ: m.
2. THÉP HÌNH THEO TIÊU CHUẨN TCVN 7571-15:2018.
3. BIỆN PHÁP THI CÔNG: ĐÓNG HÀNG CỌC A TRƯỚC, SAU ĐÓ THÌ CÔNG HÀNG CỌC B.
 - ĐỊNH VỊ TÌM CỌC VÀ ĐÓNG KHUNG ĐỊNH VỊ.
 - THI CÔNG ĐÓNG CỌC BTCT:
 - + ĐÓNG CỌC THỦ, SAU ĐÓ ĐÓNG CỌC HÀNG LOẠT.
 - + QUÁ TRÌNH ĐÓNG CỌC CÙNG NHƯ ĐỔ BÊ TÔNG CẦN LƯU Ý MỤC NƯỚC THI CÔNG ĐỂ BỐ TRÍ THỜI GIAN HỢP LÝ.

CÔNG TRÌNH: ĐƯỜNG KÊNH XÁNG T2 (BỜ BÁC)

ĐỊA ĐIỂM XD: XÃ BÌNH ĐỨC, TỈNH TÂY NINH

CHỦ ĐẦU TƯ
PHÒNG KINH TẾ XÃ BÌNH ĐỨC

ĐƠN VỊ THIẾT KẾ:



CÔNG TY
TNHH TƯ VẤN
XÂY DỰNG
LÂM MAI

ĐC: 340-TL832-ẤP 1 NHỰT CHÁNH-BÌNH ĐỨC-TÂY NINH
 ĐTDĐ: 096 1368 138 - 093 1368 138
 Email: ctylammai@gmail.com

BẢN VẼ THI CÔNG

GIÁM ĐỐC:



CHỦ TRÌ - THIẾT KẾ:

[Signature]

KS. HUỖNH ĐỨC

THỂ HIỆN:

[Signature]

KS. NGUYỄN VĂN HOANG

TÊN BẢN VẼ:

KHUNG ĐỊNH VỊ

BẢN VẼ SỐ:

HOÀN THÀNH: NGÀY /M THÁNG NĂM 2025

HẠNG MỤC: CỔNG 2xD100CM

MẶT BẰNG CỐNG
TL 1/100

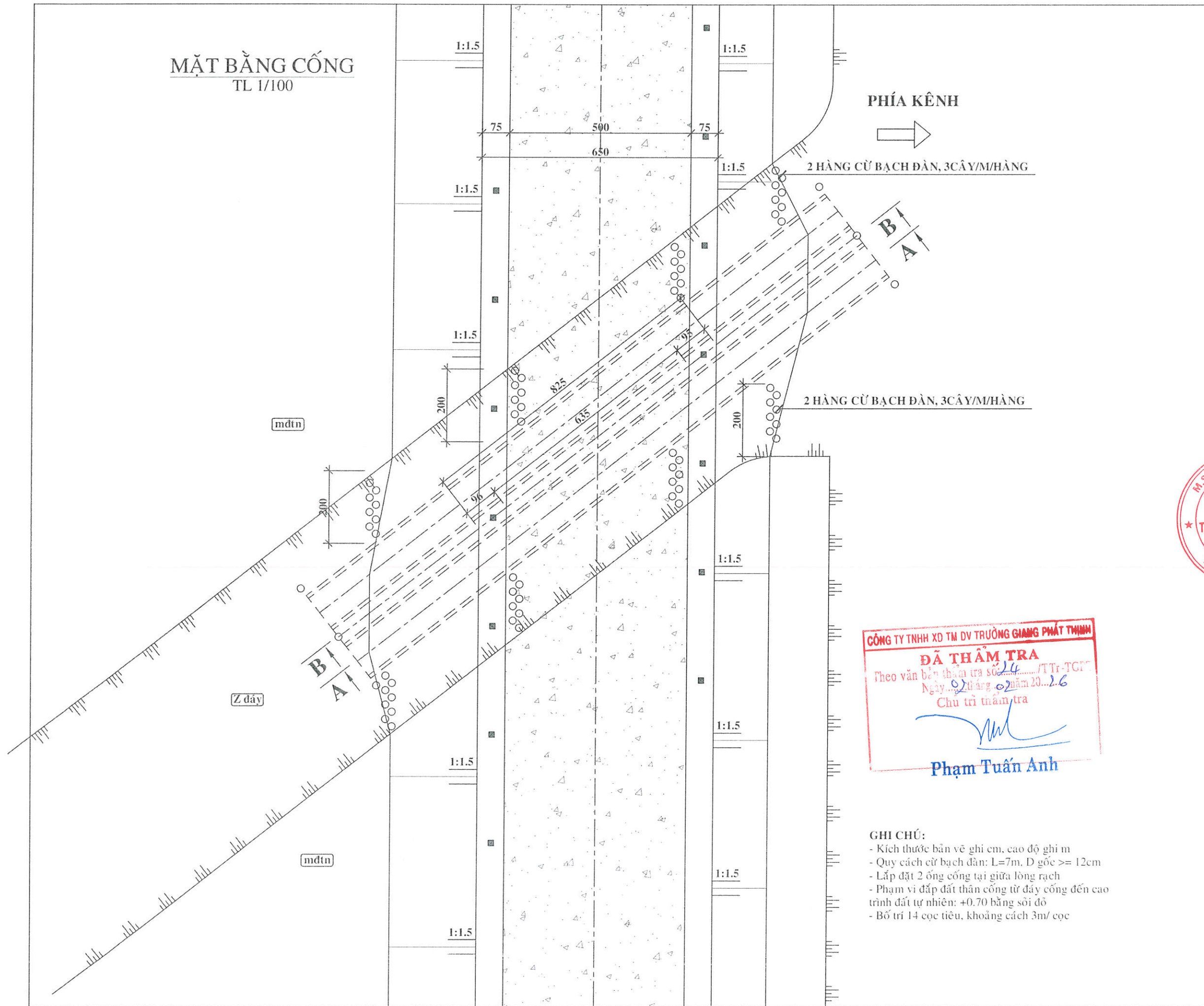

CÔNG TRÌNH: ĐƯỜNG KÊNH XÁNG T2
(BỜ BẮC)
ĐỊA ĐIỂM XD: XÃ BÌNH ĐỨC, TỈNH
TÂY NINH

CHỦ ĐẦU TƯ
PHÒNG KINH TẾ XÃ BÌNH ĐỨC

ĐƠN VỊ THIẾT KẾ: **CÔNG TY
TNHH TƯ VẤN
XÂY DỰNG
LÂM MAI**
ĐC: 340-TL832-ẤP 1 NHỰT CHÁNH-BÌNH ĐỨC-TÂY NINH
ĐTDD: 096 1368 138 - 093 1368 138
Email: ctylammai@gmail.com

BẢN VẼ THI CÔNG

GIÁM ĐỐC:
[Signature]
KS. LÂM TRƯỜNG VŨ

CHỦ TRÌ - THIẾT KẾ:

[Signature]

KS. HUỖNH ĐỨC

THỂ HIỆN:

[Signature]

KS. NGUYỄN VĂN HOANG

TÊN BẢN VẼ:

MẶT BẰNG CỐNG

BẢN VẼ SỐ:

HOÀN THÀNH: NGÀY / SỐ /LM
THÁNG NĂM 2025

CÔNG TY TNHH XD TM DV TRƯỜNG GIANG PHÁT THỊNH
ĐÃ THẨM TRA
Theo văn bản thẩm tra số 24 /TTTr-TGT
Ngày 02 tháng 02 năm 2026
Chủ trì thẩm tra
[Signature]
Phạm Tuấn Anh

GHI CHÚ:

- Kích thước bản vẽ ghi em, cao độ ghi m
- Quy cách cử bạch đàn: L=7m, D gốc >= 12cm
- Lắp đặt 2 ống cống tại giữa lòng rạch
- Phạm vi đắp đất thân công từ đáy cống đến cao trình đất tự nhiên: +0.70 bằng sôli đồ
- Bố trí 14 cọc tiêu, khoảng cách 3m/ cọc

CÔNG TRÌNH: ĐƯỜNG KÈNH XÁNG T2
(BỜ BẮC)
ĐỊA ĐIỂM XD: XÃ BÌNH ĐỨC, TỈNH
TÂY NINH

CHỦ ĐẦU TƯ
PHÒNG KINH TẾ XÃ BÌNH ĐỨC

ĐƠN VỊ THIẾT KẾ: **CÔNG TY
TNHH TƯ VẤN
XÂY DỰNG
LÂM MAI**
ĐC: 340-TR832-ẤP 1 NHỰT CHÁNH-BÌNH ĐỨC-TÂY NINH
ĐTDD: 096 1368 138 - 093 1368 138
Email: ctylammai@gmail.com

BẢN VẼ THI CÔNG

GIÁM ĐỐC:
**CÔNG TY
TNHH
TƯ VẤN XÂY DỰNG
LÂM MAI**
TỈNH TÂY NINH
KS. LÂM TRƯỜNG VŨ

CHỦ TRÌ - THIẾT KẾ:

[Signature]

KS. HUỖNH ĐỨC

THỂ HIỆN:

[Signature]

KS. NGUYỄN VĂN HOANG

TÊN BẢN VẼ:

CHI TIẾT CỐNG

BẢN VẼ SỐ:

HOÀN THÀNH: NGÀY SỐ: /LM
THÁNG NĂM 2025

CHI TIẾT ỚNG CỐNG
TL 1/25

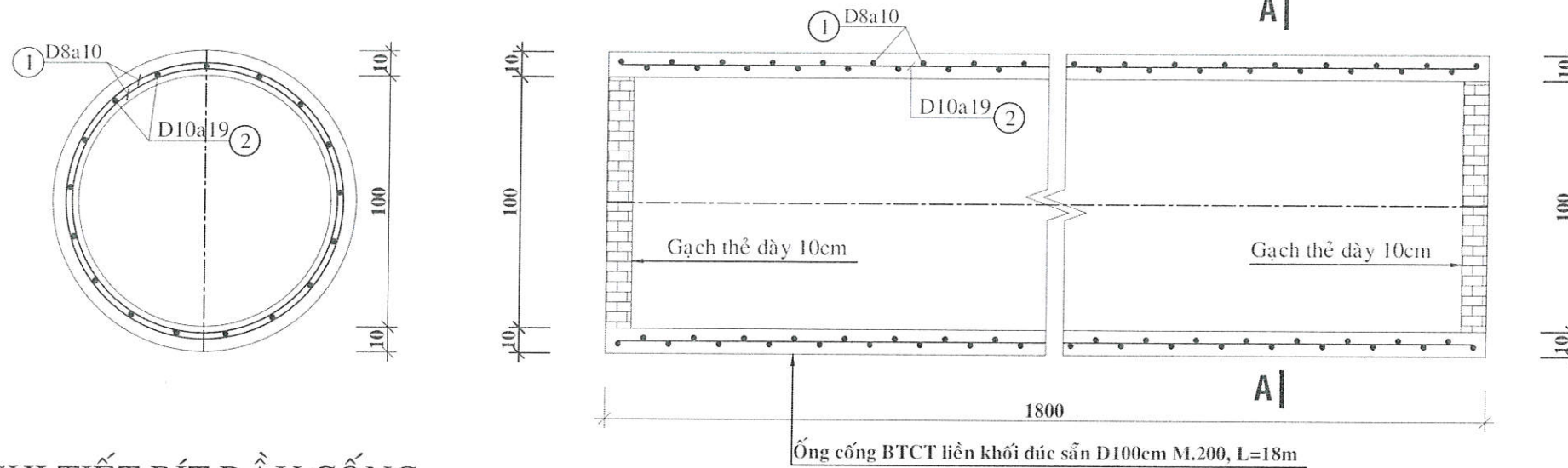

CHI TIẾT BÍT ĐẦU CỐNG
TL 1/25

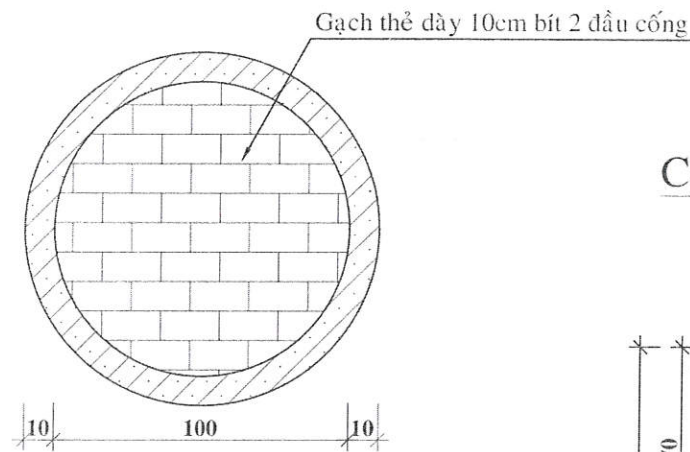

CỌC TIÊU
TL 1/25

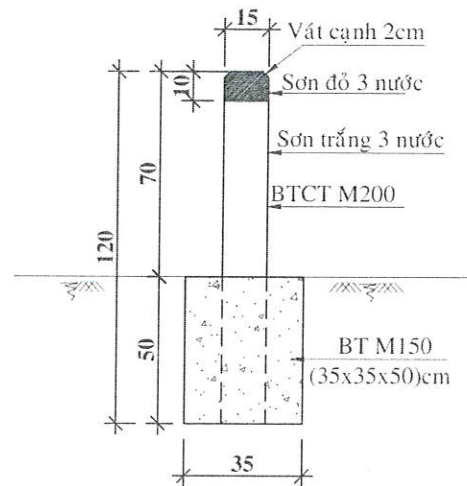

THÉP CỌC TIÊU
TL 1/25

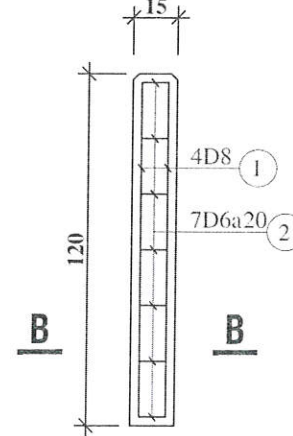

B-B
TL 1/25

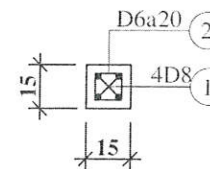

CÔNG TY TNHH XD TM DV TRƯỞNG GIANG PHÁT THỊNH
ĐÃ THẨM TRA
Theo văn bản thẩm tra số 24/TT-TGPT
Ngày 2 tháng 2 năm 2026
Chủ trì thẩm tra
[Signature]
Phạm Tuấn Anh

BẢNG THỐNG KÊ THÉP 1 CỌC TIÊU

MỤC	SH	Hình dạng thép (cm)	Đường kính thép (mm)	Chiều dài (cm)	Số thanh	Tổng chiều dài (m)	KL riêng (kg/m)	Khối lượng (kg)	Ghi chú
1 CỌC TIÊU	1	114	8	126	4	5.04	0.395	1.99	bể móc 15D
	2	9	6	45	7	3.15	0.222	0.70	bể móc 15D
TỔNG THÉP CỌC TIÊU				0		0.00	0.000	2.69	

GHI CHÚ:

- Kích thước ghi cm, cao độ ghi m.
- Lớp bê tông bảo vệ thép cọc tiêu: 3cm.
- Thép D<=10mm mức thép CB240-T
- Thép D>10mm mức thép CB300-V

DÀN VAN
TL 1/50

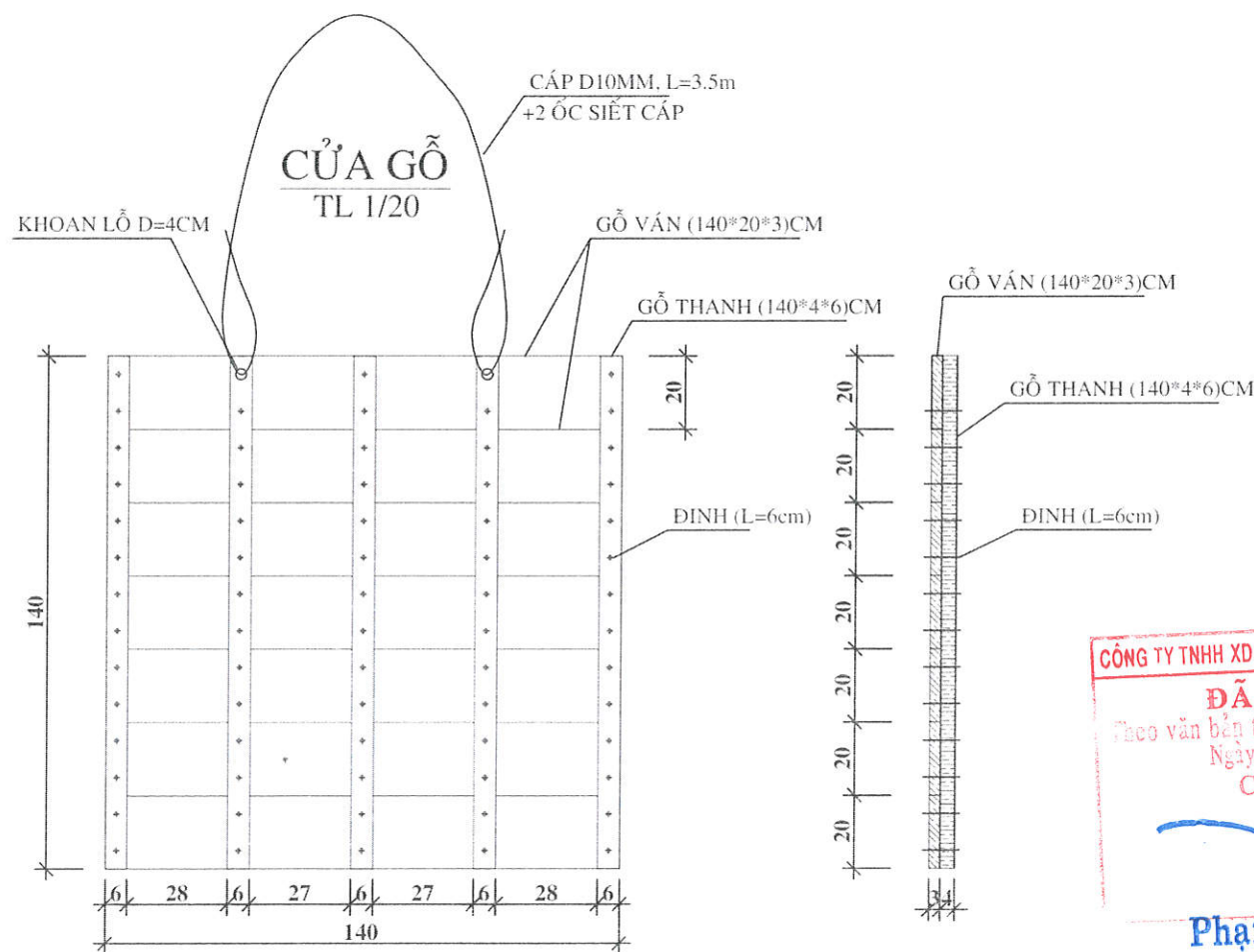
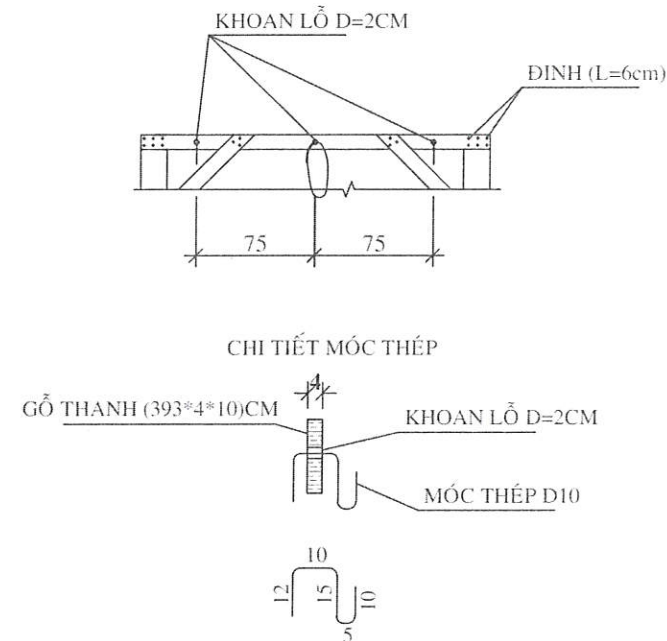
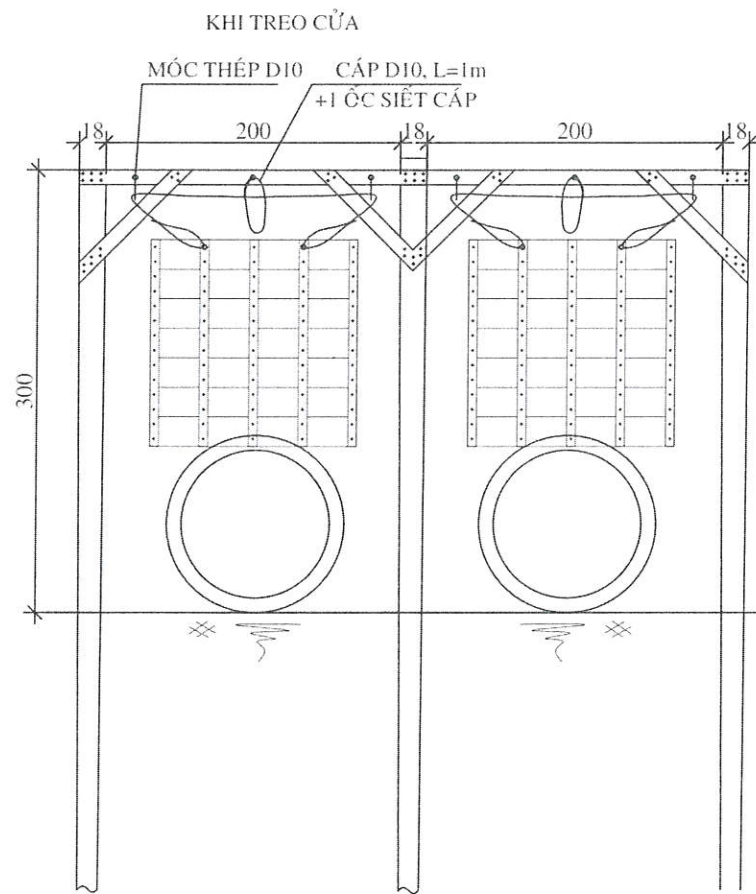
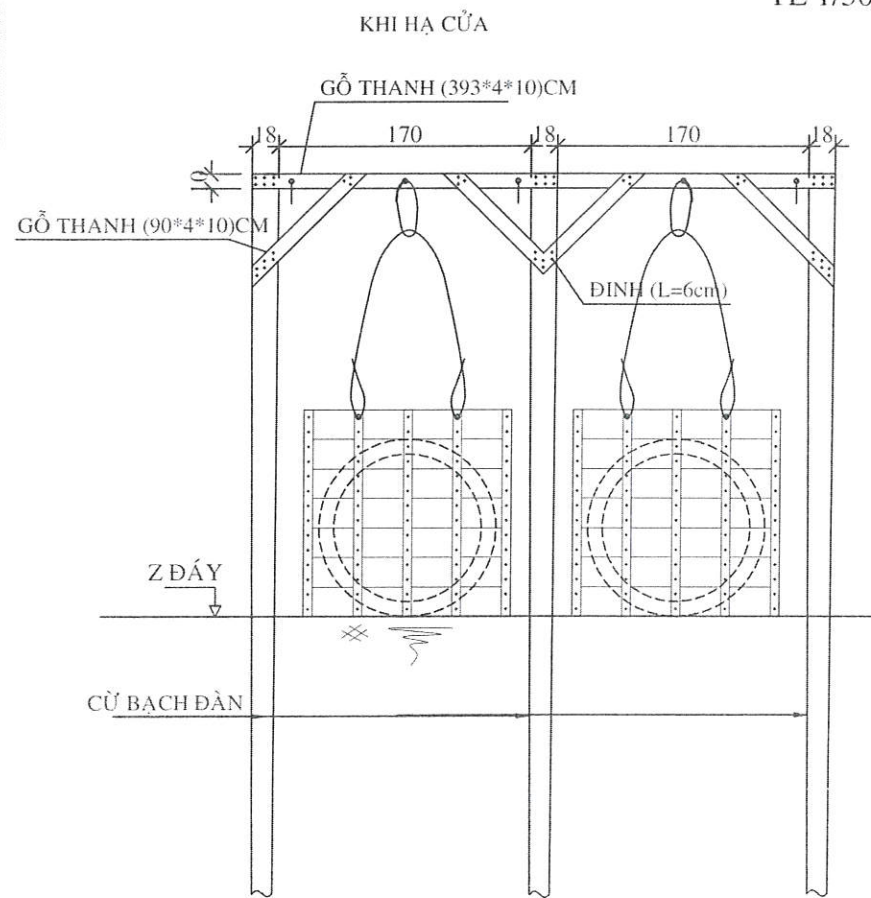

GHI CHÚ:
- Kích thước bản vẽ ghi cm, cao độ ghi m
- Quy cách chữ bạch đàn: L=7m, D góc >=12cm

CÔNG TRÌNH: ĐƯỜNG KÊNH XÁNG T2 (BỜ BẮC)

ĐỊA ĐIỂM XD: XÃ BÌNH ĐỨC, TỈNH TÂY NINH

CHỦ ĐẦU TƯ
PHÒNG KINH TẾ XÃ BÌNH ĐỨC

ĐƠN VỊ THIẾT KẾ: **CÔNG TY TNHH TƯ VẤN XÂY DỰNG LÂM MAI**

ĐC: 340-TL832-ẤP 1 NHỰT CHÁNH-BÌNH ĐỨC-TÂY NINH
ĐTDD: 096 1368 138 - 093 1368 138
Email: ctylammai@gmail.com

BẢN VẼ THI CÔNG

M.S.Đ.Đ. 110196-023
CÔNG TY TNHH TƯ VẤN XÂY DỰNG LÂM MAI
TỈNH TÂY
GIÁM ĐỐC:
KS. LÂM TRƯỜNG VŨ

CHỦ TRÌ - THIẾT KẾ:

[Signature]

KS. HUỖNH ĐỨC

THỂ HIỆN:

[Signature]

KS. NGUYỄN VĂN HOANG

TÊN BẢN VẼ:

DÀN VAN; CỬA VAN

BẢN VẼ SỐ:

HOÀN THÀNH: NGÀY SỐ: /LM THÁNG NĂM 2025

CÔNG TY TNHH XD TM DV TRƯỜNG GIANG PHÁT THỊNH
ĐÃ THẨM TRA
Theo văn bản thẩm tra số.../TT-TGT
Ngày... tháng... năm 20...
Chủ trì thẩm tra
[Signature]
Phạm Tuấn Anh

CÔNG TRÌNH: ĐƯỜNG KÊNH XÁNG T2 (BỜ BẮC)

ĐỊA ĐIỂM XD: XÃ BÌNH ĐỨC, TỈNH TÂY NINH

CHỦ ĐẦU TƯ
PHÒNG KINH TẾ XÃ BÌNH ĐỨC

ĐƠN VỊ THIẾT KẾ:



CÔNG TY
TNHH TƯ VẤN
XÂY DỰNG
LÂM MAI

ĐC: 340-TL832-ẤP 1 NH ỤT CHÁNH-BÌNH ĐỨC-TÂY NINH
ĐTDD: 096 1368 138 - 093 1368 138
Email: ctylammai@gmail.com

BẢN VẼ THI CÔNG

GIÁM ĐỐC:

M.S.D.N: 1101565523
CÔNG TY
TNHH
* TƯ VẤN XÂY DỰNG *
LÂM MAI
TỈNH TÂY NINH
KS. LÂM TRƯỜNG VŨ

CHỦ TRÌ - THIẾT KẾ:

KS. HUỖNH ĐỨC

THỂ HIỆN:

KS. NGUYỄN VĂN HOANG

TÊN BẢN VẼ:

BIỆN PHÁP
THI CÔNG

BẢN VẼ SỐ:

HOÀN THÀNH: NGÀY SỐ: /LM
THÁNG NĂM 2025

MẶT BẰNG THI CÔNG
TL 1/100

PHÍA KÊNH

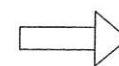

TRÌNH TỰ THI CÔNG:

1. Đóng cừ tràm, neo buộc định vị cống;
2. Lai đất ống cống vào vị trí lắp đặt;
3. Đục phá gạch xây, đánh chìm ống cống;
4. Đóng cừ bạch đàn thân cống;
5. Đắp cống đến cao trình +0.70 K \geq 0.90;
(Sử dụng sỏi đỏ để đắp cống)
6. Thi công đường

CẮT NGANG ĐỊNH VỊ CỐNG
TL 1/100

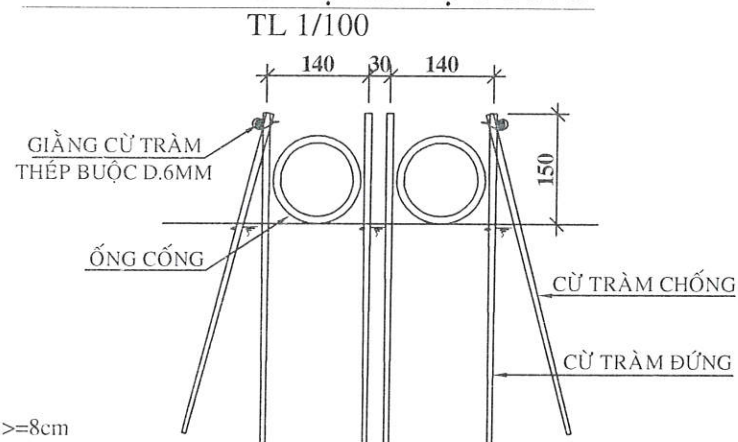

GHI CHÚ:

- Kích thước bản vẽ ghi cm, cao độ ghi m
- Quy cách cừ tràm: L=4.5m, D ngọn \geq 4cm, D gốc \geq 8cm
- Lắp đặt ống cống tại giữa lòng rạch



Phạm Tuấn Anh