

CÔNG TY TRÁCH NHIỆM HỮU HẠN MTV
LỘC PHÚ TRUNG

Số : 523 - ĐT.835A, ấp Lộc Tiền, xã Mỹ Lộc, tỉnh Tây Ninh
ĐT: 0723.738.555 - 0912.40.29.20 - 0914.40.29.20
Số: .../TK.20...

HỒ SƠ BÁO CÁO KINH TẾ KỸ THUẬT

- CÔNG TRÌNH: ĐƯỜNG N4 (ĐIỂM ĐẦU: ĐƯỜNG H 19/5, ĐIỂM CUỐI: GIÁP RẠCH SÚ)
- HẠNG MỨC: NỀN MẶT ĐƯỜNG
- ĐỊA ĐIỂM XÂY DỰNG: XÃ TÂN LÂN - TỈNH TÂY NINH.

TẬP 2: BẢN VẼ

TRẢI VẢI ĐỊA KỸ THUẬT

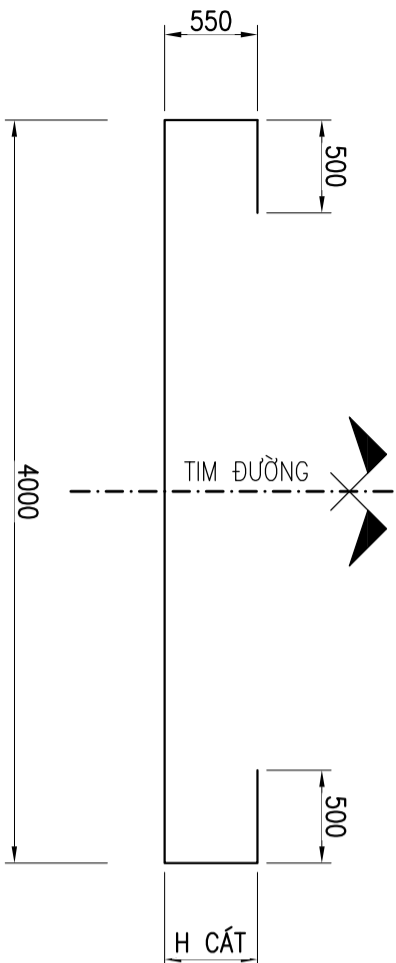

MẶT CẮT NGANG ĐIỂN HÌNH

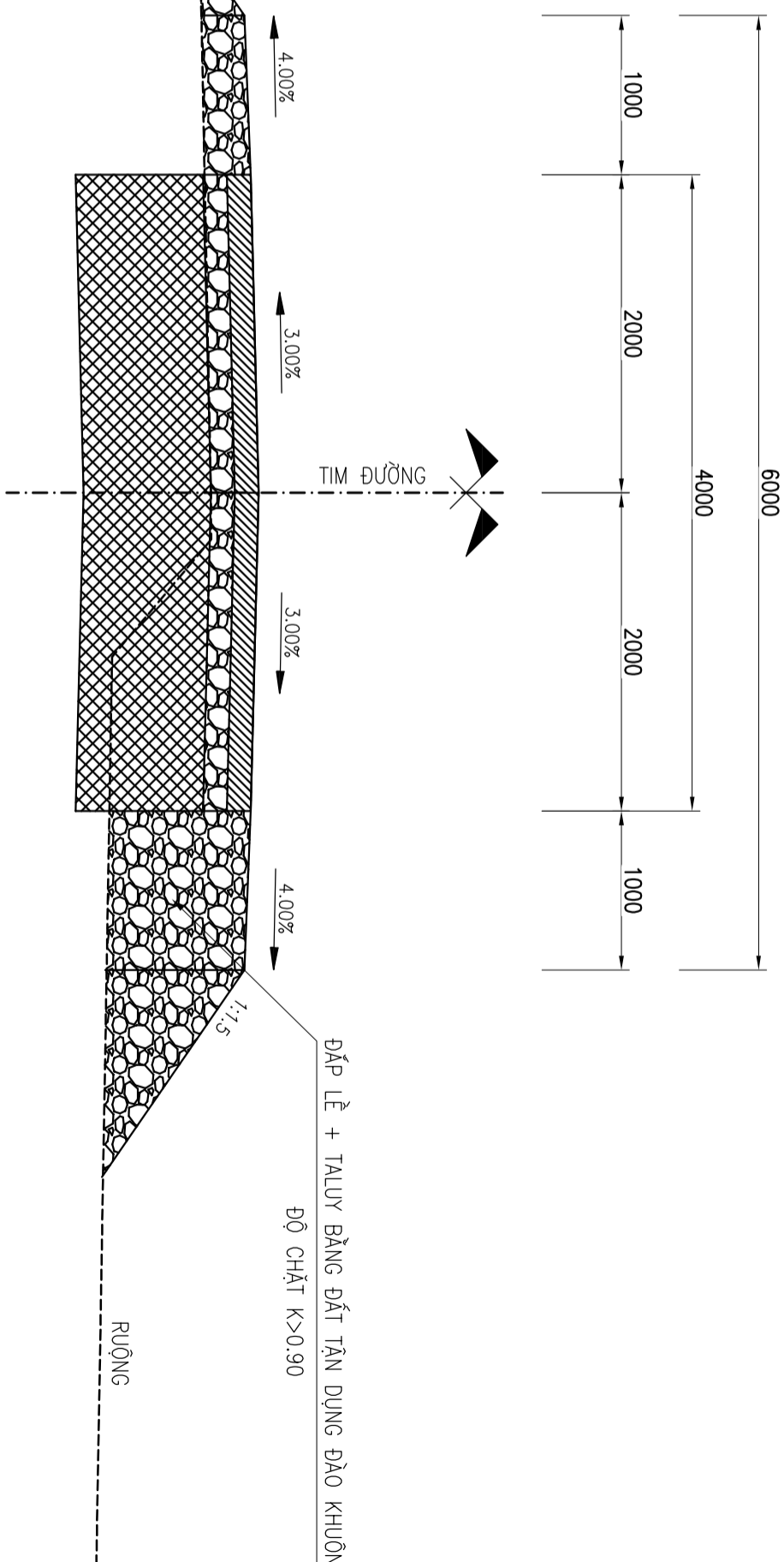

KẾT CẤU MẶT ĐƯỜNG CHÍNH

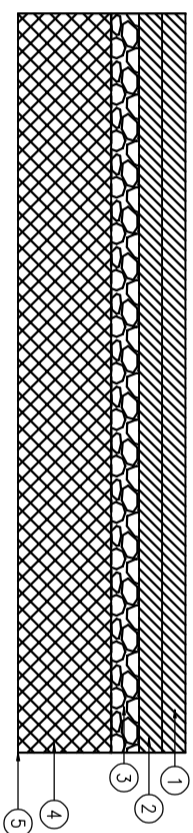

CÁC LỚP KẾT CẤU ĐƯỜNG:

- LỚP CẤP PHỐI ĐÁ DẪM LOẠI I LỚP TRÊN DÀY 10.0 CM, ĐỘ CHẶT K>0.98
- LỚP CẤP PHỐI ĐÁ DẪM LOẠI I LỚP DƯỚI DÀY 10.0 CM, ĐỘ CHẶT K>0.98
- LỚP CẤP PHỐI SỎI ĐỎ DÀY 20.0CM, ĐỘ CHẶT K>0.98
- ĐẮP CÁT NỀN ĐƯỜNG DÀY 55CM, ĐỘ CHẶT K>0.98
- LỚP VẢI ĐỊA KỸ THUẬT 12KN/M²

KÈNH

CHỦ ĐẦU TƯ

TU/VẤN THIẾT KẾ

CTY TNHH MTV LỘC PHÚ TRUNG

D/C: 523 - DT.835A - Xã Mỹ Lộc

- Tỉnh Tây Ninh

ĐT: 0912402920

email: loephutrong@yahoo.com.vn

Số TK:/TK20.....

CÔNG TRÌNH

ĐƯỜNG N4 (ĐIỂM ĐẦU: ĐƯỜNG H 19/S,

ĐIỂM CUỐI: GIÁP RẠCH SÚ)

ĐỊA ĐIỂM XÂY DỰNG:

XÃ TÂN LÂN - TỈNH TÂY NINH

HẠNG MỤC

NỀN MẶT ĐƯỜNG

TÊN BẢN VẼ

MẶT CẮT NGANG

DIỆN HÌNH

GIÁM ĐỐC

CHỦ TRÌ THIẾT KẾ

THIẾT KẾ

QLKL

GHI CHÚ

NGÀY HOÀN THÀNH

TỶ LỆ 1/1000

SỐ TỜ

TRONG QUÁ TRÌNH THI CÔNG NẾU CÓ THAY ĐỔI SỐ VỚI THIẾT KẾ THÌ BẢO NGAY CHO ĐƠN VỊ THIẾT KẾ

BẢNG THÔNG KẾT LUYỆN ĐỒNG CỬ TRÀM GIA CỎ			
SIT	CHIẾU DÀI	LÝ TRÌNH	VỊ TRÍ
L1	10	Km 0+220	Trái tuyến
L2	19	Km 0+441	Phải tuyến
L3	51	Km 0+651	Trái tuyến
L4	46	Km 0+802	Trái tuyến
TỔNG	126		Trái tuyến

MẶT CẮT NGANG ĐIỂN HÌNH VỊ TRÍ ĐỒNG CỬ TRÀM GIA CỎ

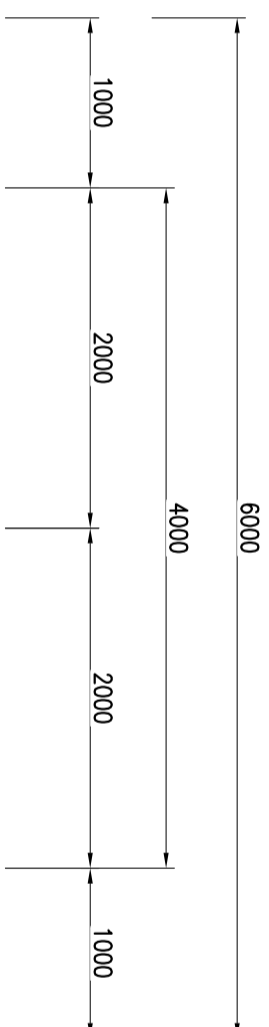

CỬ KẸP CỎ HAI BÊN

THÉP D6 BUỘC ĐẦU CỬ, 1.0 MÉT/ VỊ TRÍ, L ĐOẠN THÉP =1.50M

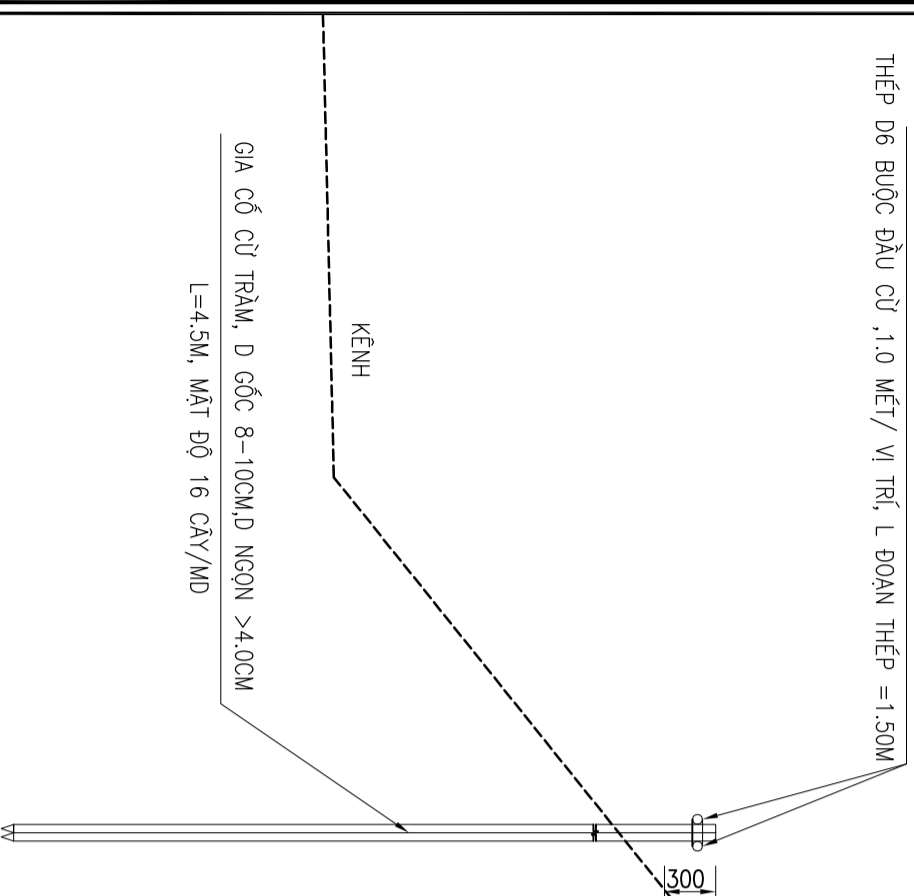

KẾT CẤU MẶT ĐƯỜNG CÁC NÚT GIAO S1 ĐẾN S6

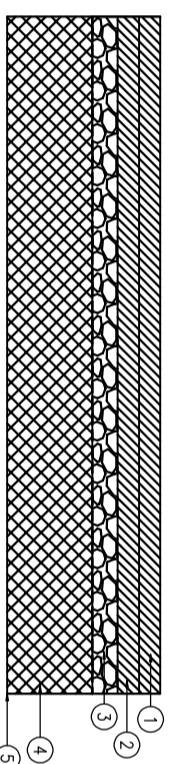

CÁC LỚP KẾT CẤU AO ĐƯỜNG:

- LỚP CẤP PHỐI ĐÀ DÀM LOẠI I LỚP TRÊN DÀY 10.0 CM, ĐỘ CHẶT K>0.98
- LỚP CẤP PHỐI ĐÀ DÀM LOẠI II LỚP DƯỚI DÀY 10.0 CM, ĐỘ CHẶT K>0.98
- LỚP CẤP PHỐI SỎI ĐỎ DÀY 20.0CM, ĐỘ CHẶT K>0.98
- ĐÁP CÁT NỀN ĐƯỜNG DÀY 55CM, ĐỘ CHẶT K>0.98
- LỚP VẢI ĐỊA KỸ THUẬT 12KN/m²

CHI TIẾT ĐỒNG CỬ TRÀM GIA CỎ

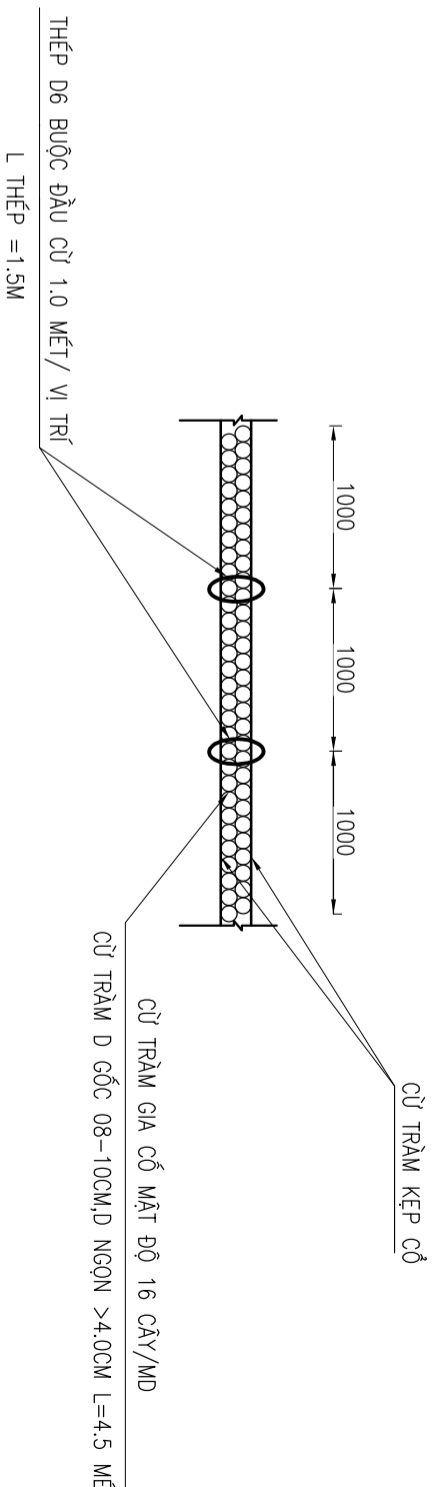

CHỦ ĐẦU TƯ

TỰ VẤN THIẾT KẾ

CTY TNHH MTV LỘC PHÚ TRUNG

D/C: 523 - DT.835A - Xã Mỹ Lộc

- Tỉnh Tây Ninh

ĐT: 0912402920

email: locphutrong@yahoo.com.vn

Số TK:/TK20.....

CÔNG TRÌNH

DƯỜNG N4 (ĐIỂM ĐẦU: DƯỜNG H 19/5,

ĐIỂM CÕI: GIÁP RẠCH SÚ)

ĐIỂM XÂY DỰNG:

XÃ TÂN LÂN - TỈNH TÂY NINH

HẠNG MỤC

NỀN MẶT ĐƯỜNG

TÊN BẢN VẼ

MẶT CẮT NGANG

DIỆN HÌNH

GIÀM ĐỐC

CHỦ TRÌ THIẾT KẾ

THIẾT KẾ

QL.KL

GHI CHÚ

TRONG QUÁ TRÌNH THI CÔNG NẾU CÓ THAY ĐỔI SỐ VỚI THIẾT KẾ THI BẢO NGAY CHO ĐƠN VỊ THIẾT KẾ

KS. Huỳnh Trung Quân

KS. Huỳnh Trung Quân

KS. Huỳnh Trung Quân

KS. Trần Thanh Nam

NGÀY HOÀN THÀNH

TỶ LỆ

SỐ TỜ

1/1000

...../.....

...../.....

MẶT CẮT NGANG ĐIỆN HÌNH ĐOẠN TỪ KM 0+094 ĐẾN KM 0+220
VỊ TRÍ HỒ GA

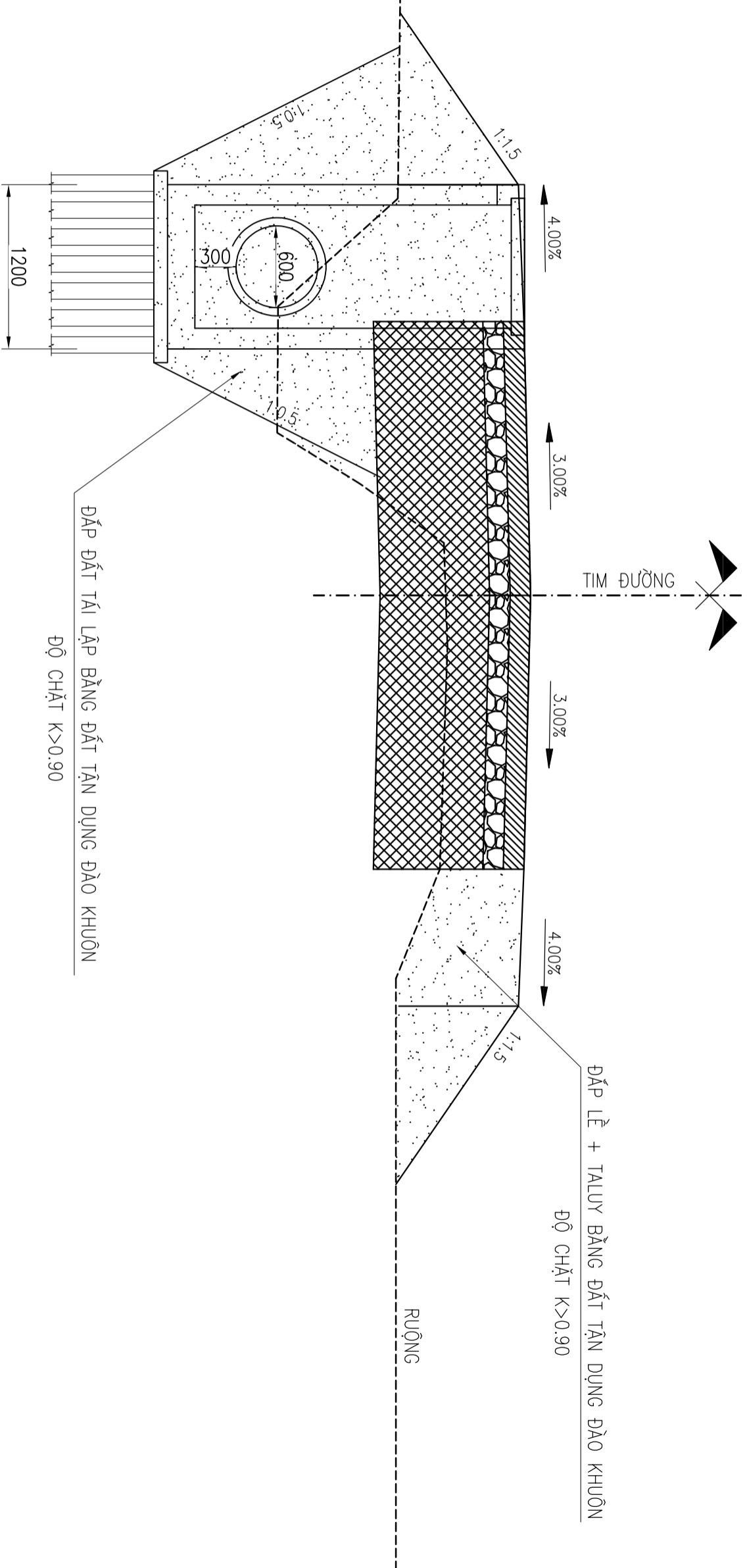
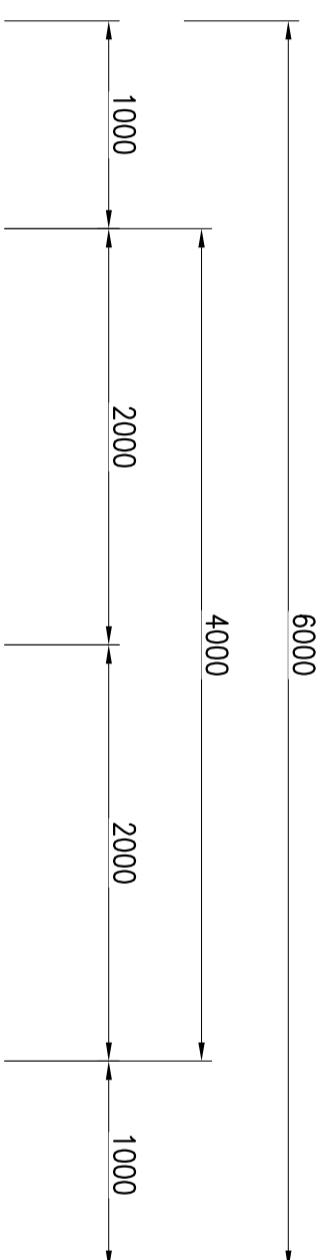

ĐẬP ĐẤT TẢI LẬP BẰNG ĐẤT TẬN DỤNG ĐÀO KHUÔN
ĐỘ CHẶT $K > 0.90$

ĐẬP LỀ + TALUY BẰNG ĐẤT TẬN DỤNG ĐÀO KHUÔN
ĐỘ CHẶT $K > 0.90$

CHỦ ĐẦU TƯ	TU/VẤN THIẾT KẾ		CÔNG TRÌNH	HẠNG MỨC	GIÁM ĐỐC	CHỦ TRÌ THIẾT KẾ	THIẾT KẾ	QLKL	GHI CHÚ	NGÀY HOÀN THÀNH	
	CTY TNHH MTV LỘC PHÚ TRUNG D/C: 523 - DT. 835A - Xã Mỹ Lộc - Tỉnh Tây Ninh ĐT: 0912402920 email: loephutrong@yahoo.com.vn Số TK:/TK20.....									DƯỜNG N4 (ĐIỂM ĐẦU: ĐƯỜNG H 19/S, ĐIỂM CUỐI: GIÁP RÁCH SÚ)	NỀN MẶT ĐƯỜNG TÊN BẢN VẼ
DIA ĐIỂM XÂY DỰNG: XÃ TÂN LÂN - TỈNH TÂY NINH			MẶT CẮT NGANG DIỆN HÌNH		KS. Huỳnh Trung Quân	KS. Huỳnh Trung Quân	KS. Huỳnh Trung Quân	KS. Trần Thanh Nam			

BÌNH ĐỒ + TRẮC DỤC THIẾT KẾ - T.L: 1/1000

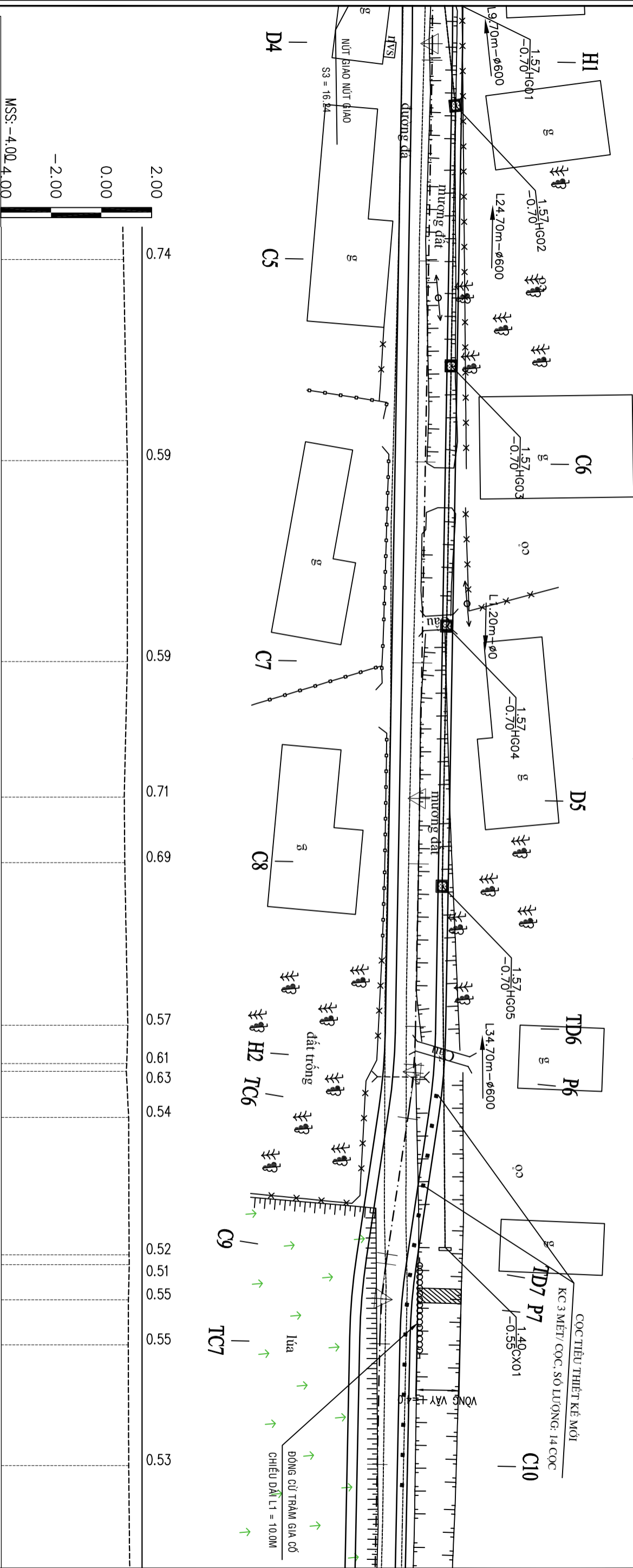

ĐỘ DỐC DỌC (%)	MSS: -4.00 4.00	
CAO ĐỘ THIẾT KẾ (m)	+1.60	+1.60
CAO ĐỘ TỰ NHIÊN (m)	+0.86	+1.01
KHOẢNG CÁCH LỀ (m)	20.00	20.00
TÊN CỘC	C5	C6
LÝ TRÌNH	0+120	0+140
ĐƯỜNG THẲNG - ĐƯỜNG CONG	0+160	0+173.50
	0+180	0+180
ĐỘ DỐC DỌC (%)	0+196.19	0+200.77
	0+205.35	0+205.35
ĐỘ DỐC DỌC (%)	0+219.02	0+220
	0+223.51	0+223.51
ĐỘ DỐC DỌC (%)	0+227.99	0+227.99
	0+240	0+240

$Wb=0.00$ $Wl=0.00$ $A=7d2912'$ $T=3.93$ $P=0.13$ $R=60.00$ $K=7.84$
 $Wb=0.00$ $Wl=0.00$ $A=7d2138'$ $T=3.86$ $P=0.12$ $R=60.00$ $K=7.71$

CHỦ ĐẦU TƯ	TƯ VẤN THIẾT KẾ	CÔNG TRÌNH	HẠNG MỨC	GIÁM ĐỐC	CHỦ TRÌ THIẾT KẾ	THIẾT KẾ	QUẢN LÝ	GHI CHÚ	NGÀY HOÀN THÀNH			
	CTY TNHH MTV LỘC PHÚ TRUNG Đ/C: 523 - Đ.T. 835A - Xã Mỹ Lộc - Tỉnh Tây Ninh ĐT: 0912402920 email: loephutrong@yahoo.com.vn Số TK:/TK20.....	ĐƯỜNG N4 (ĐIỂM ĐẦU: ĐƯỜNG H 19/5 ĐIỂM CUỐI: GIÁP RẠCH SÚ)	NỀN MẶT ĐƯỜNG TÊN BẢN VẼ		XÃ TÂN LÂN - TỈNH TÂY NINH	BÌNH ĐỒ + TRẮC DỤC THIẾT KẾ	KS. Huỳnh Trung Quân	KS. Huỳnh Trung Quân	KS. Huỳnh Trung Quân	TRONG QUÁ TRÌNH THI CÔNG NẾU CÓ THAY ĐỔI SỐ VỚI THIẾT KẾ THÌ BẢO NGAY CHO ĐƠN VỊ THIẾT KẾ	TỶ LỆ 1/1000	SỐ TỜ/.....

BÌNH ĐỒ + TRẮC DỤC THIẾT KẾ - T.L: 1/1000

CỤC THIẾT KẾ MỚI

KC 3 MẾT/ CỌC, SỐ LƯỢNG: 14 CỌC

ID7 P7

1.40x0.55

C10

D8

D9

C13

C14

D11

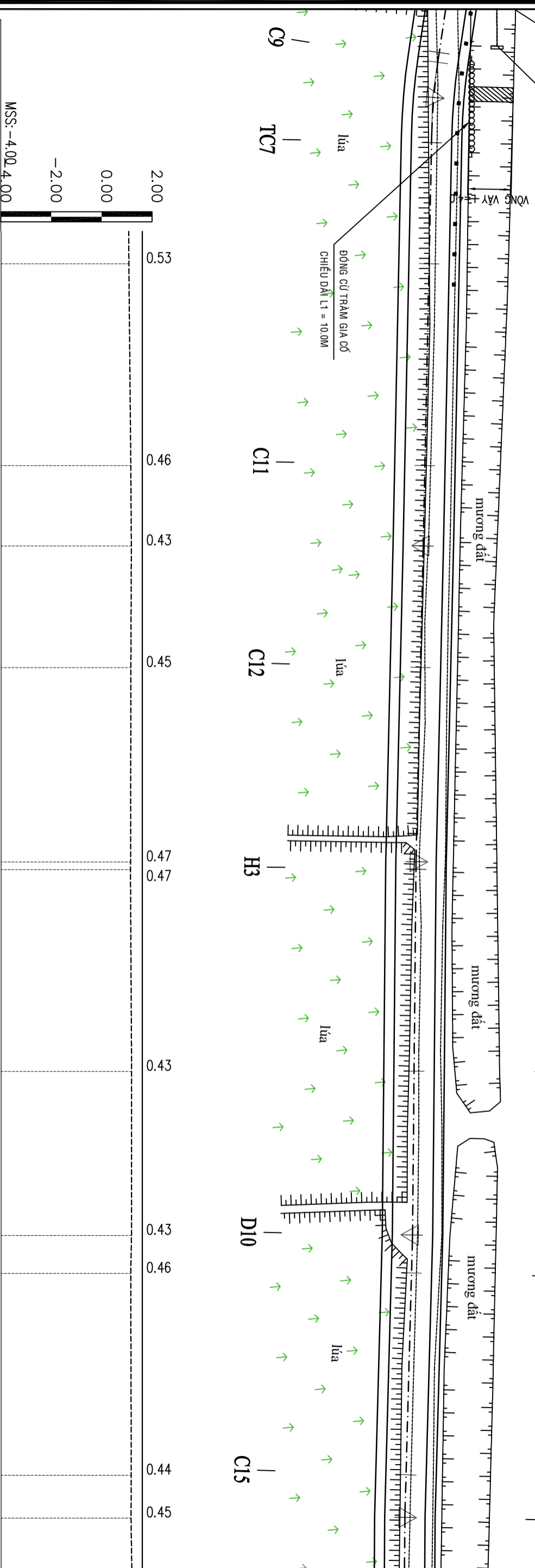

ĐỘ ĐỐC DỌC (%)		CAO ĐỘ THIẾT KẾ (m)		CAO ĐỘ TỰ NHIÊN (m)		KHOẢNG CÁCH LỀ (m)		TÊN CỌC		LÝ TRÌNH	
MSS: -4.00 / 4.00		+1.60		+1.07		20.00		C10		0+240	
		+1.60		+1.14		7.96		C11		0+260	
		+1.60		+1.17		12.04		D8		0+267.96	
		+1.60		+1.15		19.25		C12		0+280	
		+1.60		+1.13		19.25		D9		0+300.25	
		+1.60		+1.13		20.00		H3		0+300.25	
		+1.60		+1.18		16.24		C13		0+320	
		+1.60		+1.17		3.76		D10		0+336.24	
		+1.60		+1.14		4.23		C14		0+340	
		+1.60		+1.16		20.00		C15		0+360	
		+1.60		+1.15		4.23		D11		0+364.23	

006'30"

0046'45"

140'52"

148'9"

CHỮ ĐẦU TƯ	TƯ VẤN THIẾT KẾ	CÔNG TRÌNH		HÀNG MỨC	GIÁM ĐỐC	CHỦ TRÌ THIẾT KẾ	THIẾT KẾ	QLKL	GHI CHÚ	NGÀY HOÀN THÀNH	
		ĐƯỜNG N4 (ĐIỂM ĐẦU: ĐƯỜNG H 19/5, ĐIỂM CUỐI: GIÁP RẠCH SÚ)	NỀN MẶT ĐƯỜNG							TỶ LỆ	SỐ TỜ
	CTY TNHH MTV LỘC PHÚ TRUNG Đ/C: 523 - Đ.T. 835A - Xã Mỹ Lộc - Tỉnh Tây Ninh ĐT: 0912402920 email: loephutrong@yahoo.com.vn Số TK:/TK20.....									1/1000	
			XÃ TÂN LÂN - TỈNH TÂY NINH								

TRONG QUÁ TRÌNH THI CÔNG NẾU CÓ THAY ĐỔI SỐ VỚI THIẾT KẾ THÌ BẢO NGAY CHO ĐƠN VỊ THIẾT KẾ

BÌNH ĐỒ + TRẮC DỤC THIẾT KẾ - T.L: 1/1000

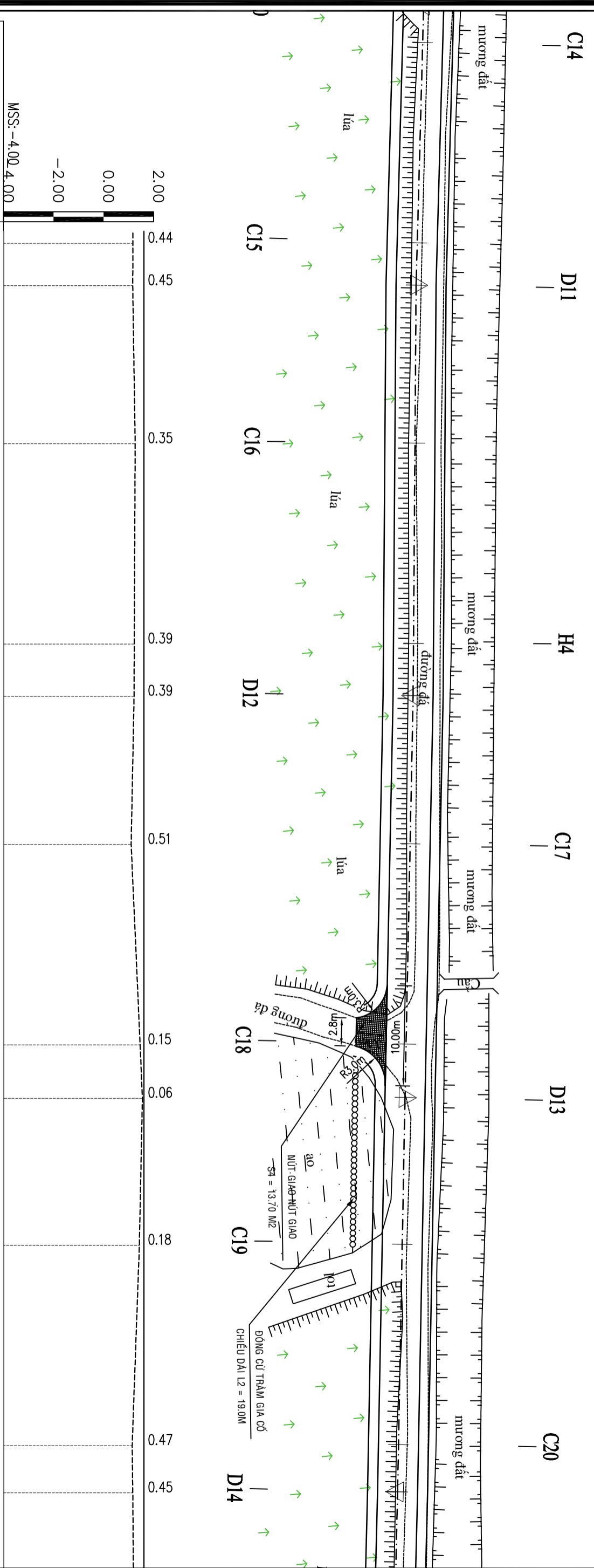

ĐỘ ĐỐC DỌC (%)		CAO ĐỘ THIẾT KẾ (m)		CAO ĐỘ TỰ NHIÊN (m)		KHOẢNG CÁCH LỀ (m)		TÊN CỤC		LÝ TRÌNH	
		+1.60	+1.60	+1.16	+1.15	4.23	15.77	C15	D11	0+360	0+364.23
		+1.60	+1.60	+1.25	+1.21	20.00	5.21	C16	H4	0+380	0+400
		+1.60	+1.60	+1.21	+1.21	14.79	14.79	D12	D12	0+405.21	0+405.21
		+1.60	+1.60	+1.09	+1.09	20.00	20.00	C17	C17	0+420	0+420
		+1.60	+1.60	+1.45	+1.45	5.34	5.34	C18	C18	0+440	0+440
		+1.60	+1.60	+1.54	+1.54	14.66	14.66	D13	D13	0+445.34	0+445.34
		+1.60	+1.60	+1.42	+1.42	20.00	20.00	C19	C19	0+460	0+460
		+1.60	+1.60	+1.13	+1.13	4.71	4.71	C20	C20	0+480	0+480
		+1.60	+1.60	+1.15	+1.15			D14	D14	0+484.71	0+484.71

1d8'9"

0d44'37"

0d5'5"

0d1'9'23"

CHỮ ĐẦU TƯ	TU VẤN THIẾT KẾ	CÔNG TRÌNH	HẠNG MỨC	GIÁM ĐỐC	CHỦ TRÌ THIẾT KẾ	THIẾT KẾ	QLKL	GHI CHÚ	NGÀY HOÀN THÀNH
	CTY TNHH MTV LỘC PHÚ TRUNG Đ/C: 523 - Đ.T. 835A - Xã Mỹ Lộc - Tỉnh Tây Ninh ĐT: 0912402920 email: loephutrong@yahoo.com.vn Số TK:/TK30.....	ĐƯỜNG N4 (ĐIỂM ĐẦU: ĐƯỜNG H 19/5, ĐIỂM CUỐI: GIÁP RẠCH SÚ)	NỀN MẶT ĐƯỜNG TÊN BẢN VẼ					TRONG QUÁ TRÌNH THI CÔNG NẾU CÓ THAY ĐỔI SỐ VỚI THIẾT KẾ THÌ BẢO NGAY CHO ĐƠN VỊ THIẾT KẾ	TỶ LỆ 1/1000
		XÃ TÂN LÂN - TỈNH TÂY NINH	BÌNH ĐỒ + TRẮC DỤC THIẾT KẾ	KS. Huỳnh Trung Quân	KS. Huỳnh Trung Quân	KS. Huỳnh Trung Quân	KS. Trần Thanh Nam		SỐ TỜ/.....

BÌNH ĐỒ + TRẮC DỌC THIẾT KẾ - T.L: 1/1000

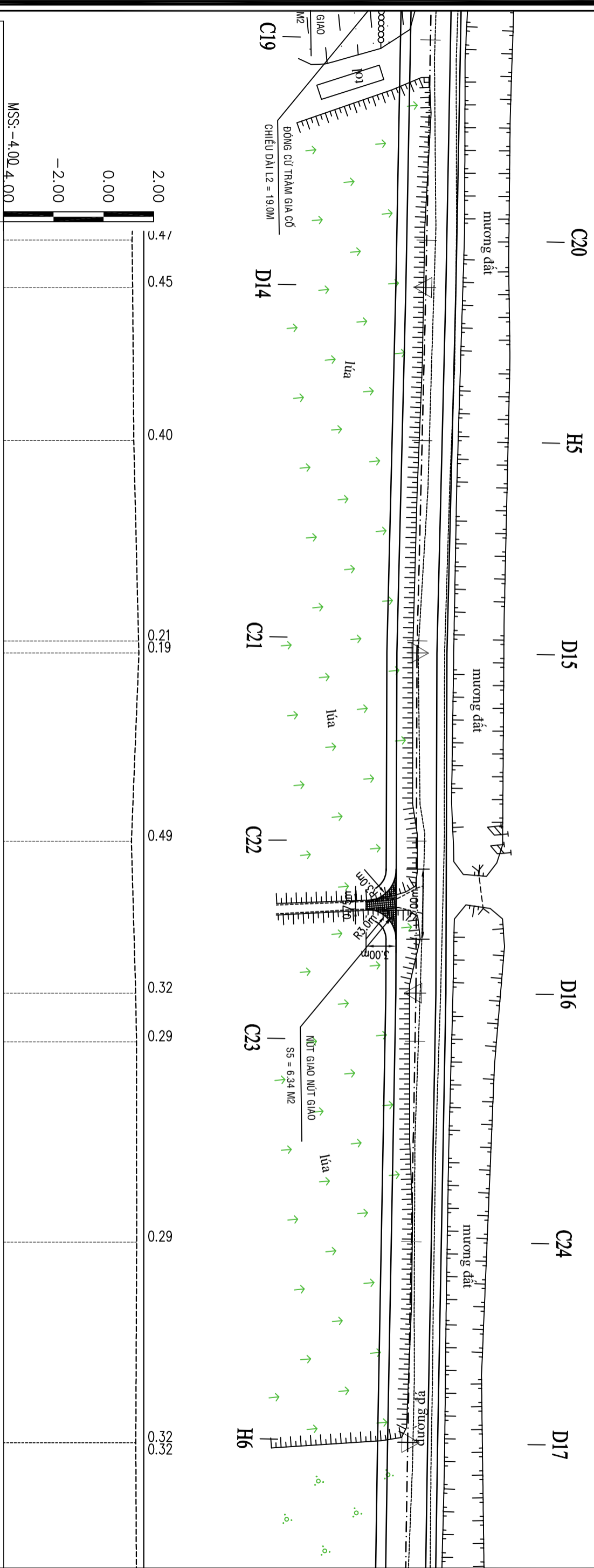

ĐỘ ĐỐC DỌC (%)		0.00%	
CAO ĐỘ THIẾT KẾ (m)	+1.60	+1.60	+1.60
CAO ĐỘ TỰ NHIÊN (m)	+1.13	+1.15	+1.20
KHOẢNG CÁCH LỀ (m)	4.71	15.29	20.00
TÊN CỤC	D14	H5	C21 D15
LÝ TRÌNH	0+480	0+484.71	0+500
			0+520 0+521.20
			0+540
			0+555.16
			0+560
			0+580
			0+600.04

ĐƯỜNG THẲNG - ĐƯỜNG CONG

0d19'23"

0d53'7"

0d8'52"

CHỮ ĐẦU TƯ	TƯ VẤN THIẾT KẾ	CÔNG TRÌNH	HÀNG MỤC	GIÁM ĐỐC	CHỦ TRÌ THIẾT KẾ	THIẾT KẾ	QLKL	GHI CHÚ	NGÀY HOÀN THÀNH
	CTY TNHH MTV LỘC PHÚ TRUNG Đ/C: 523 - Đ.T. 835A - Xã Mỹ Lộc - Tỉnh Tây Ninh ĐT: 0912402920 email: loephutrong@yahoo.com.vn Số TK:/TK30.....	ĐƯỜNG N4 (ĐIỂM ĐẦU: ĐƯỜNG H 19/5, ĐIỂM CUỐI: GIÁP RẠCH SÚ)	NỀN MẶT ĐƯỜNG TÊN BẢN VẼ	KS. Huỳnh Trung Quân	KS. Huỳnh Trung Quân	KS. Huỳnh Trung Quân	KS. Trần Thanh Nam	TRONG QUÁ TRÌNH THI CÔNG NẾU CÓ THAY ĐỔI SỐ VỚI THIẾT KẾ THÌ BẢO NGAY CHO ĐƠN VỊ THIẾT KẾ	TỶ LỆ 1/1000
		XÃ TÂN LÂN - TỈNH TÂY NINH	BÌNH ĐỒ + TRẮC DỌC THIẾT KẾ						SỐ TỜ/.....

BÌNH ĐỒ + TRẮC DỤC THIẾT KẾ - T.L: 1/1000

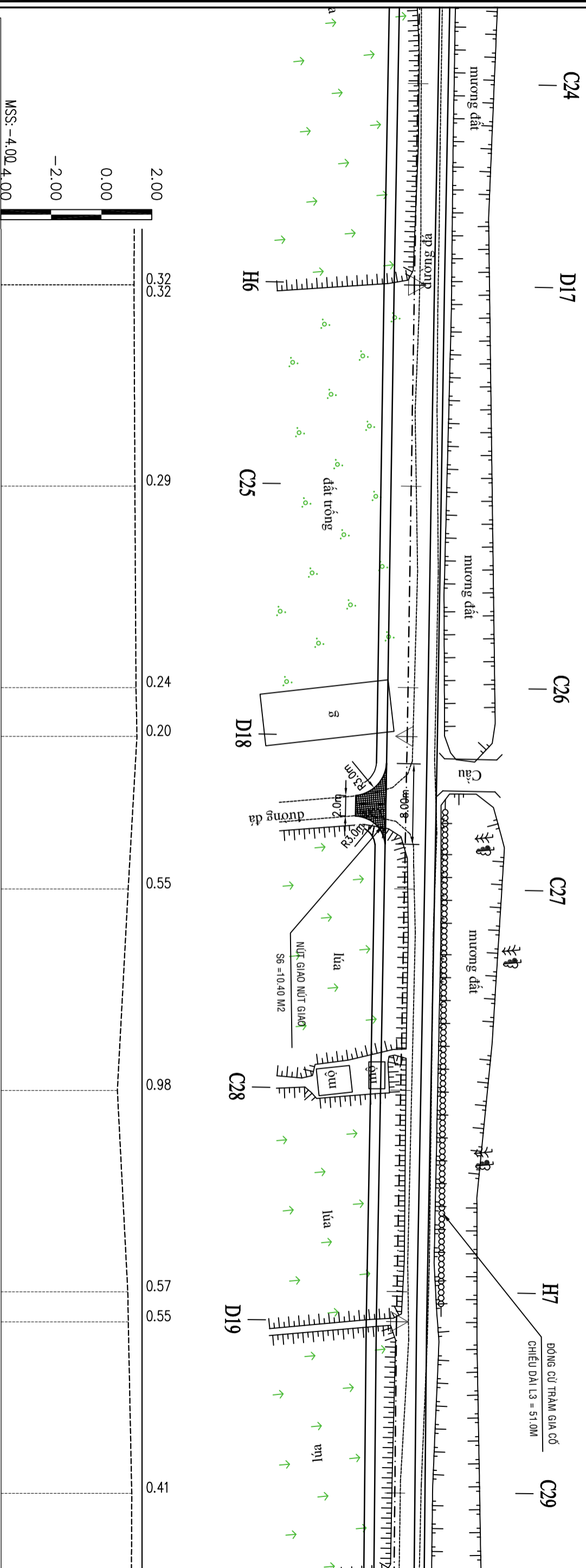

DỘ DỐC DỌC (%)		0d8'52"		0d8'57"		0d30'42"	
CAO ĐỘ THIẾT KẾ (m)	08.60	+1.60	+1.60	+1.60	+1.60	+1.60	+1.60
CAO ĐỘ TỰ NHIÊN (m)	8.88	+1.31	+1.40	+1.05	+0.62	+1.03	+1.05
KHOẢNG CÁCH LỀ (m)	19.96	20.00	4.86	15.14	20.00	20.00	17.02
TÊN CỌC	H6 D17	C25	D18	C27	C28	H7 D19	C29
LÝ TRÌNH	0+600.04	0+620	0+640 0+644.86	0+660	0+680	0+700 0+702.98	0+720
ĐƯỜNG THẲNG - ĐƯỜNG CONG		0d8'52"		0d8'57"		0d30'42"	

CHỦ ĐẦU TƯ	TU VẤN THIẾT KẾ	CÔNG TRÌNH		HẠNG MỨC	GIÁM ĐỐC	CHỦ TRÌ THIẾT KẾ	THIẾT KẾ	QLKL	GHI CHÚ	NGÀY HOÀN THÀNH	
	CTY TNHH MTV LỘC PHÚ TRUNG Đ/C: 523 - Đ.T. 835A - Xã Mỹ Lộc - Tỉnh Tây Ninh ĐT: 0912402920 email: loephutrong@yahoo.com.vn Số TK:/TK30.....	ĐƯỜNG N4 (ĐIỂM ĐẦU: ĐƯỜNG H 19/5, ĐIỂM CUỐI: GIÁP RẠCH SÚ)	ĐIỂM BAN VẼ	NỀN MẶT ĐƯỜNG	KS. Huỳnh Trung Quân	KS. Huỳnh Trung Quân	KS. Huỳnh Trung Quân	KS. Trần Thanh Nam	TRONG QUÁ TRÌNH THI CÔNG NẾU CÓ THAY ĐỔI SỐ VỚI THIẾT KẾ THÌ BẢO NGAY CHO ĐƠN VỊ THIẾT KẾ	TỶ LỆ 1/1000	SỐ TỜ/.....
		XÃ TÂN LÂN - TỈNH TÂY NINH		BÌNH ĐỒ + TRẮC DỤC THIẾT KẾ							

BÌNH ĐỒ + TRẮC DỤC THIẾT KẾ - T.L: 1/1000

895'1
G5

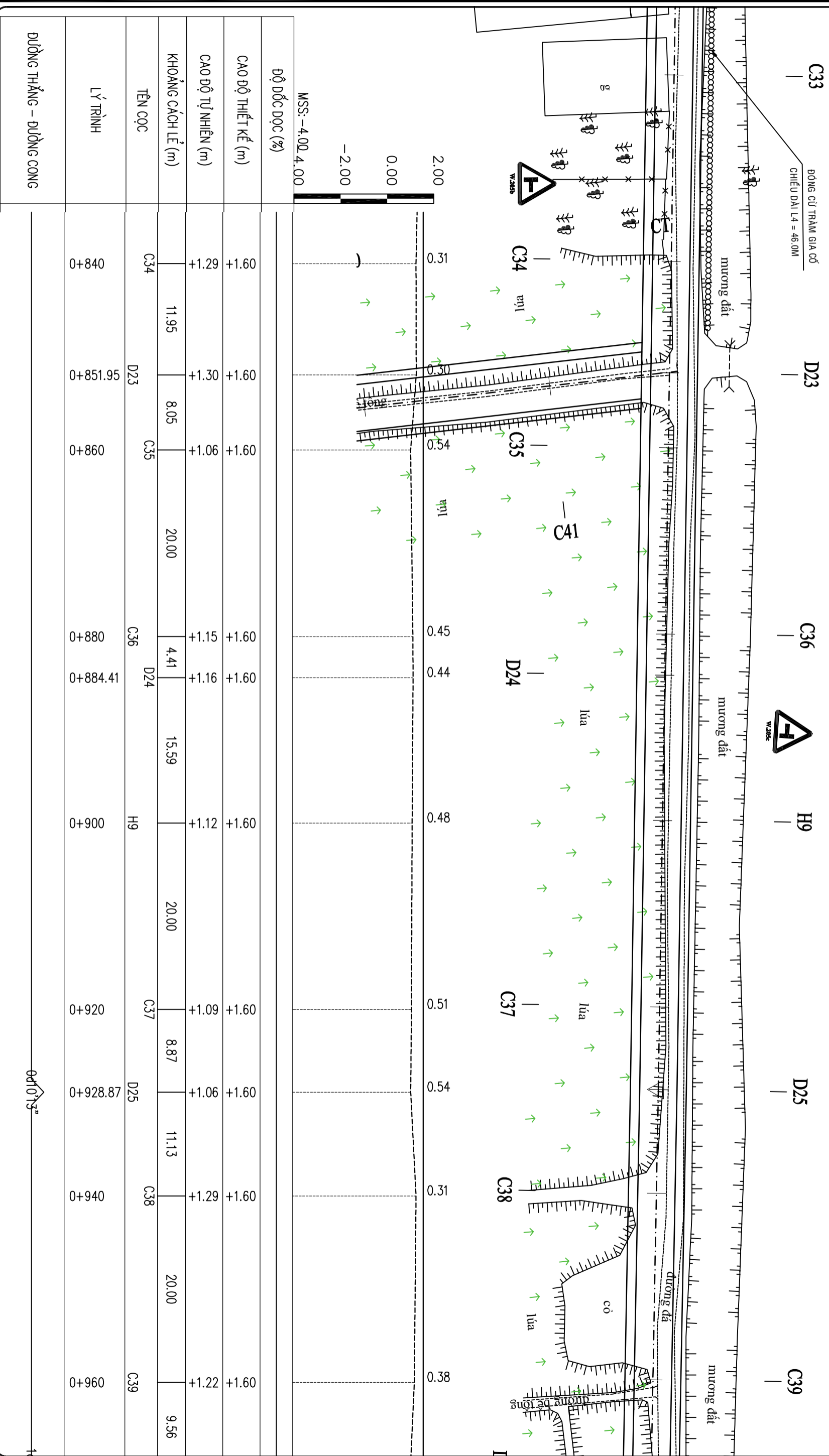

ĐỘ DỐC DỌC (%)	MSS: -4.00 4.00	
CAO ĐỘ THIẾT KẾ (m)	+1.60	+1.60
CAO ĐỘ TỰ NHIÊN (m)	+1.29	+1.30
KHOẢNG CÁCH LỀ (m)	11.95	8.05
TÊN CỘC	C34	C35
LÝ TRÌNH	0+840	0+860
ĐƯỜNG THẰNG - ĐƯỜNG CÔNG	0+851.95	0+880
	0+884.41	0+900
	0+920	0+940
	0+928.87	0+960

0đ10'3"

CHỮ ĐẦU TƯ	TƯ VẤN THIẾT KẾ	CÔNG TRÌNH		GIÁM ĐỐC	CHỦ TRÌ THIẾT KẾ	THIẾT KẾ	QLKL	GHI CHÚ	NGÀY HOÀN THÀNH	
		ĐƯỜNG N4 (ĐIỂM ĐẦU: ĐƯỜNG H 19/5, ĐIỂM CUỐI: GIÁP RẠCH SÚ)	HÀNG MỨC						TÊN BẢN VẼ	TỶ LỆ
	CTY TNHH MTV LỘC PHÚ TRUNG Đ/C: 523 - Đ.T. 835A - Xã Mỹ Lộc - Tỉnh Tây Ninh ĐT: 0912402920 email: loephutrong@yahoo.com.vn Số TK:/TK20.....									

TRONG QUÁ TRÌNH THI CÔNG NẾU CÓ THAY ĐỔI SỐ VỚI THIẾT KẾ THÌ BẢO NGÃY CHO ĐƠN VỊ THIẾT KẾ

BÌNH ĐỒ + TRẮC DỌC THIẾT KẾ - T.L: 1/1000

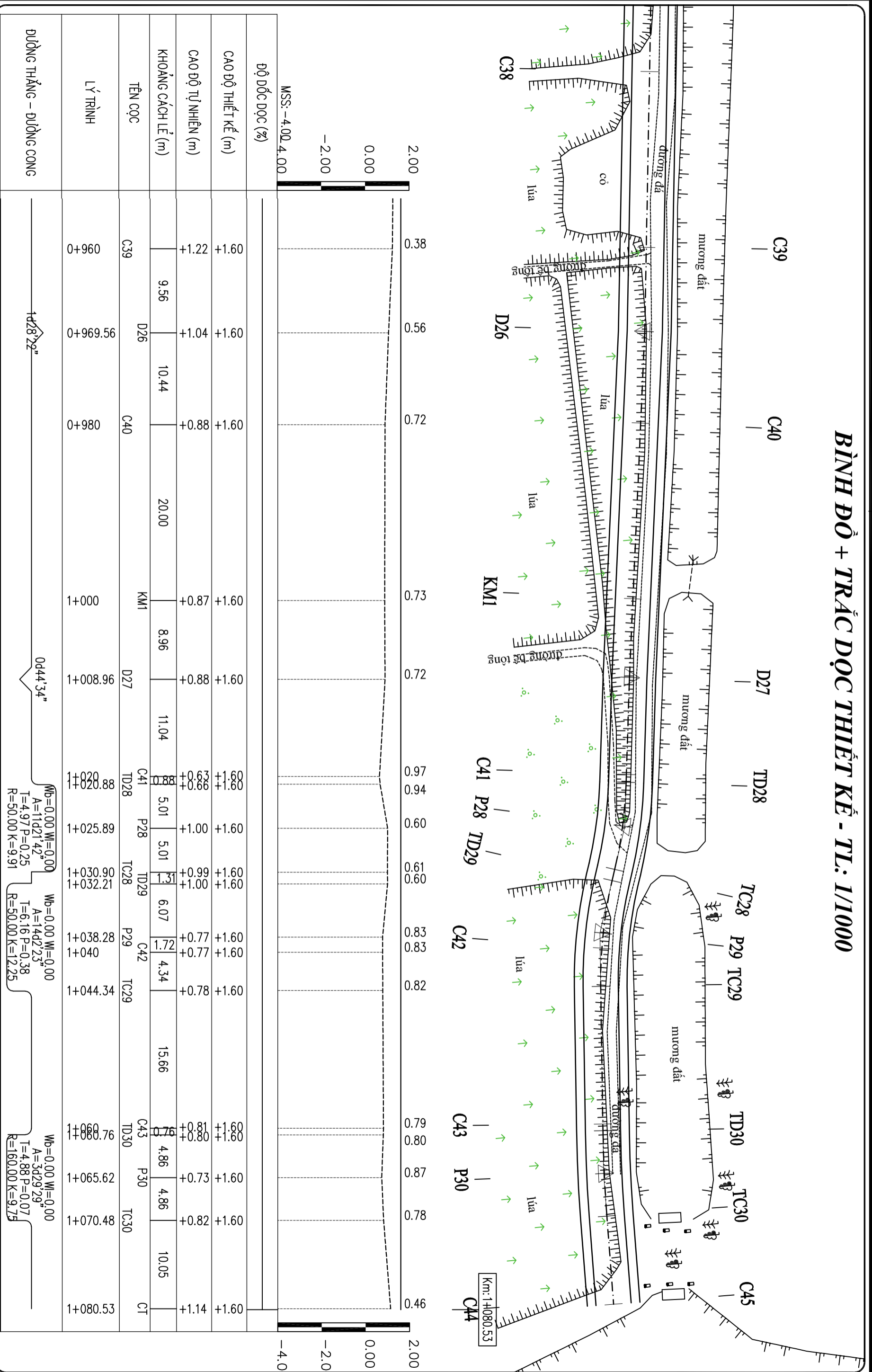

DỘ ĐỐC DỌC (%)												
CAO ĐỘ THIẾT KẾ (m)	+1.60	+1.60	+1.60	+1.60	+1.60	+1.60	+1.60	+1.60	+1.60	+1.60		
CAO ĐỘ TỰ NHIÊN (m)	+1.22	+1.04	+0.88	+0.87	+0.88	+0.63	+0.99	+0.77	+0.78	+1.14		
KHOẢNG CÁCH LỀ (m)	9.56	10.44	20.00	8.96	11.04	5.01	5.01	6.07	4.34	10.05		
TÊN CỌC	C39	D26	C40	KM1	D27	C41 TD28	P28 TC28	C42 P29	TC29	C43 TD30	P30 TC30	
LÝ TRÌNH	0+960	0+969.56	0+980	1+000	1+008.96	1+020.88	1+025.89	1+030.90 1+032.21	1+038.28 1+040	1+044.34	1+060.76 1+065.62 1+070.48	1+080.53

$Wb=0.00$ $Wl=0.00$ $A=11d21'42''$ $T=4.97$ $P=0.25$ $R=50.00$ $K=9.91$
 $Wb=0.00$ $Wl=0.00$ $A=14d2'23''$ $T=6.16$ $P=0.38$ $R=50.00$ $K=12.25$
 $Wb=0.00$ $Wl=0.00$ $A=3d29'29''$ $T=4.88$ $P=0.07$ $R=160.00$ $K=9.75$

Góc: $0d44'34''$
 Góc: $0d44'34''$

CHỮ ĐẦU TƯ	TỰ VẤN THIẾT KẾ	CÔNG TRÌNH	HẠNG MỨC	GIÁM ĐỐC	CHỦ TRÌ THIẾT KẾ	THIẾT KẾ	QLKL	GHI CHÚ	NGÀY HOÀN THÀNH	
	CTY TNHH MTV LỘC PHÚ TRUNG Đ/C: 523 - Đ.T. 835A - Xã Mỹ Lộc - Tỉnh Tây Ninh Đ.T: 0912402920 email: loephu@trung@yahoo.com.vn Số TK:/TK30.....	ĐƯỜNG N4 (ĐIỂM ĐẦU: ĐƯỜNG H 19/5 ĐIỂM CƯỚI: GIÁP RẠCH SÚ)	NỀN MẶT ĐƯỜNG TÊN BẢN VẼ	KS. Huỳnh Trung Quân	KS. Huỳnh Trung Quân	KS. Huỳnh Trung Quân	KS. Huỳnh Trung Quân	KS. Trần Thanh Nam	TRONG QUÁ TRÌNH THI CÔNG NẾU CÓ THAY ĐỔI SỐ VỚI THIẾT KẾ THÌ BẢO NGAY CHO ĐƠN VỊ THIẾT KẾ	TỶ LỆ 1/1000
									SỐ TỜ/.....	

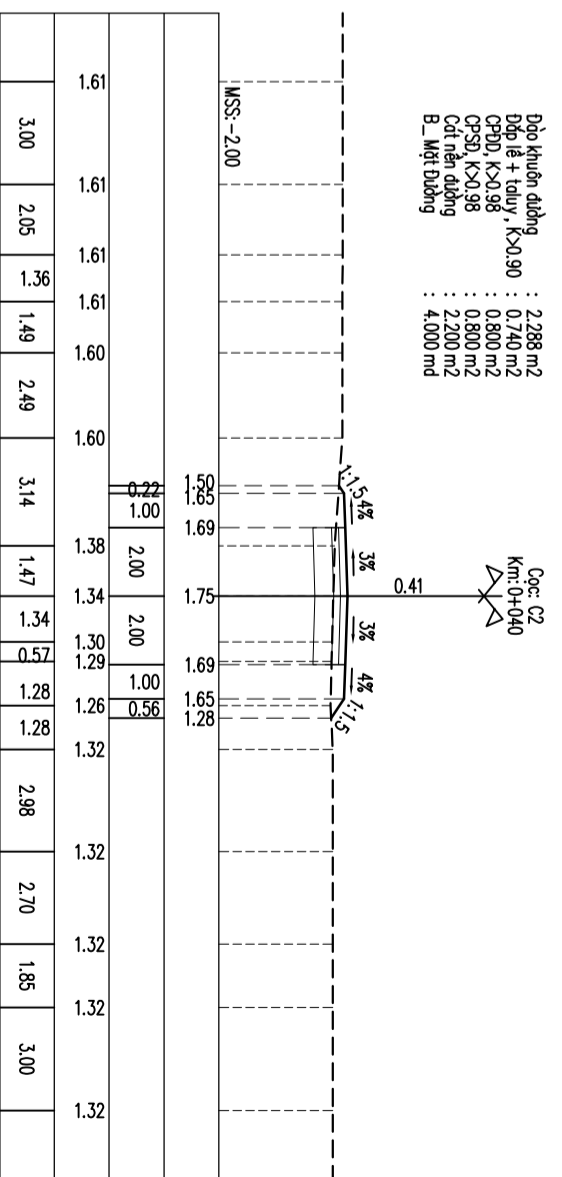
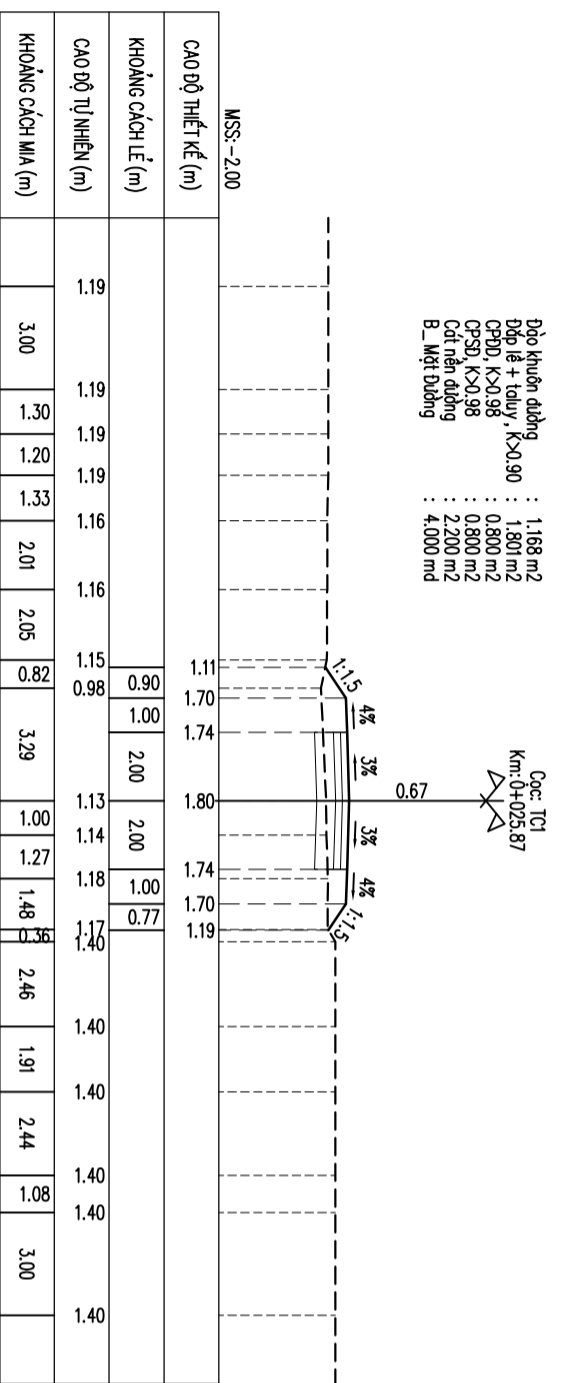
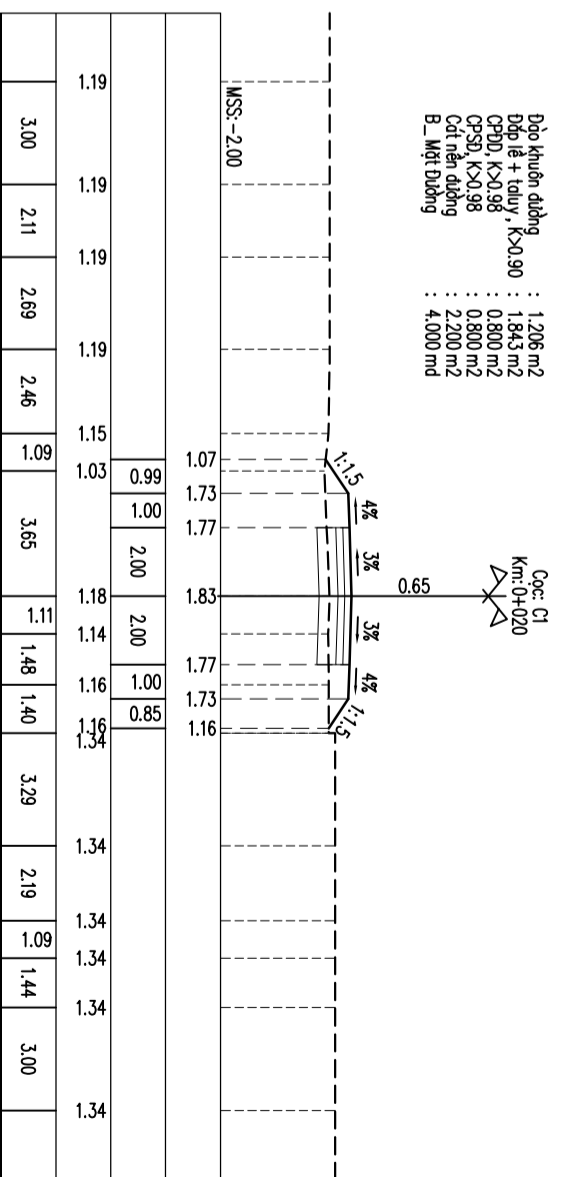
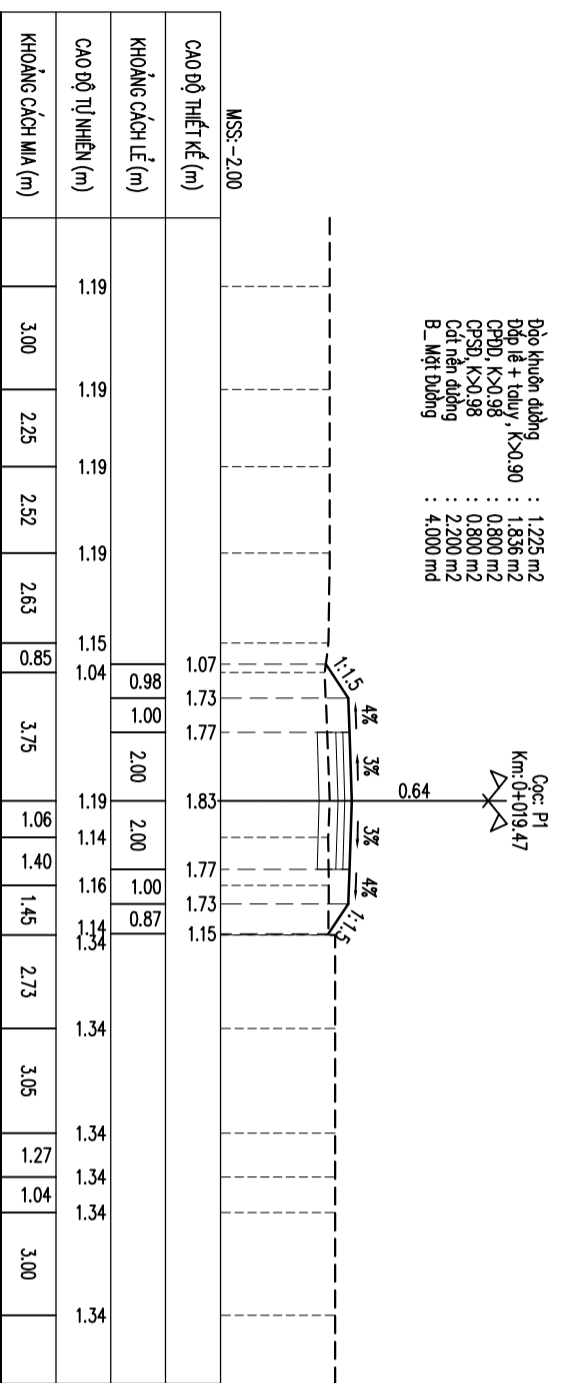
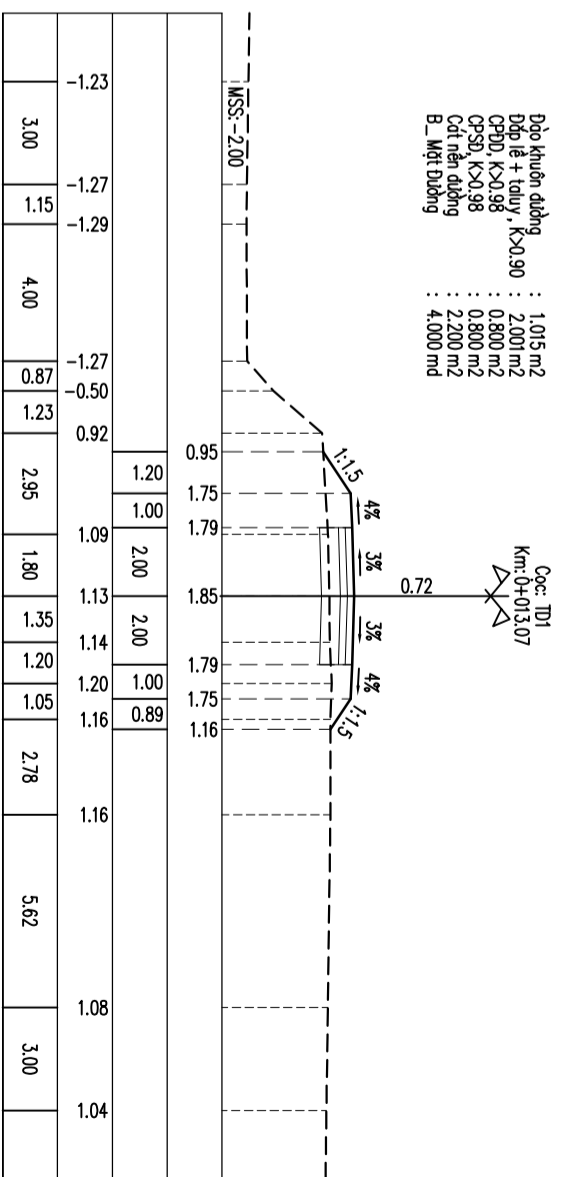
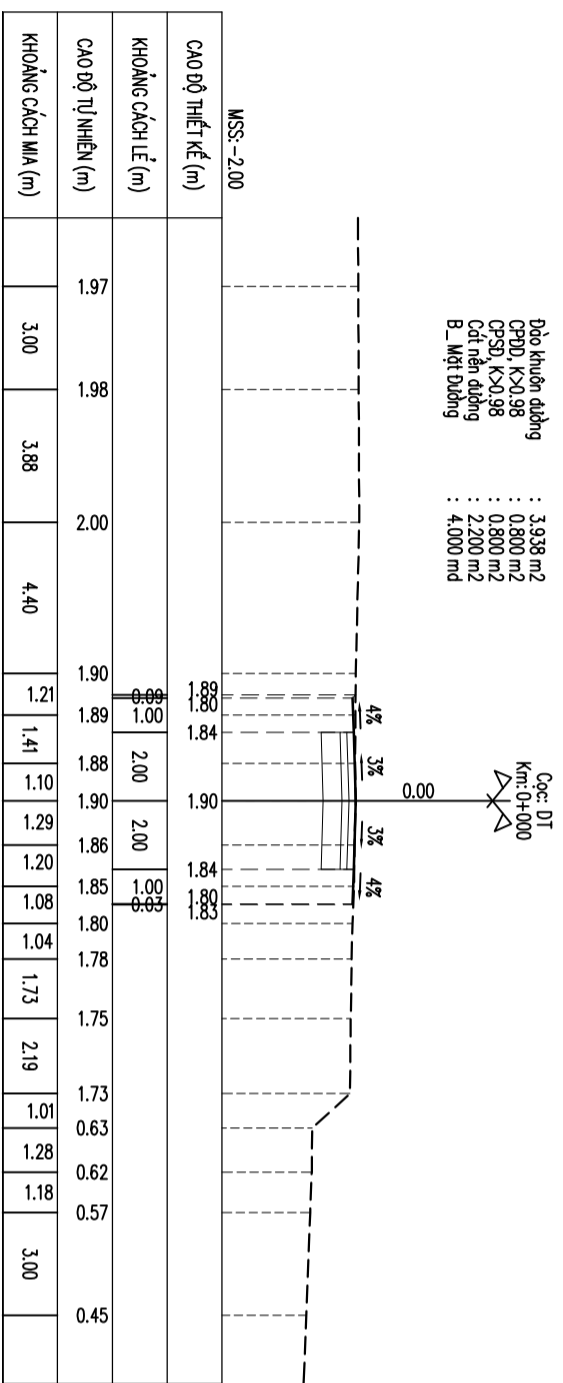

CAO ĐỘ THIẾT KẾ (m)	1.19	1.19	1.19	1.19	1.16	1.16	1.16	1.15	1.15	1.15	1.13	1.14	1.18	1.17	1.17	1.40	1.40	1.40	1.40
KHOẢNG CÁCH LỀ (m)			0.90	1.00	2.00	1.00	0.77												
CAO ĐỘ TỰ NHIÊN (m)	1.19	1.30	1.20	1.33	2.01	2.05	0.82	3.29	1.00	1.27	1.48	1.91	2.44	1.08	3.00				
KHOẢNG CÁCH MIA (m)	3.00																		

CAO ĐỘ THIẾT KẾ (m)	1.61	1.61	1.61	1.61	1.60	1.60	1.38	1.34	1.30	1.29	1.26	1.32	1.32	1.32	1.32	1.32
KHOẢNG CÁCH LỀ (m)																
CAO ĐỘ TỰ NHIÊN (m)	1.61	1.61	1.61	1.61	1.60	1.60	1.38	1.34	1.30	1.29	1.26	1.32	1.32	1.32	1.32	
KHOẢNG CÁCH MIA (m)	3.00	2.05	1.36	1.49	2.49	3.14	1.47	1.34	1.28	1.28	1.28	2.98	2.70	1.85	3.00	

CHỦ ĐẦU TƯ	TU VẤN THIẾT KẾ		CÔNG TRÌNH		HÀNG MỤC		GIÁM ĐỐC		CHỦ TRÌ THIẾT KẾ		THIẾT KẾ		QUẢN LÝ		GHI CHÚ		NGÀY HOÀN THÀNH		
	CTY TNHH MTV LỘC PHÚ TRUNG Đ/C: 523 - Đ.T. 835A - Xã Mỹ Lộc - Tỉnh Tây Ninh ĐT: 0912402920 email: loephutrong@yahoo.com.vn Số TK:/TK30.....		ĐƯỜNG N4 (ĐIỂM ĐẦU: ĐƯỜNG H 19/5, ĐIỂM CƯỚI: GIÁP RÁCH SÚ)		NỀN MẶT ĐƯỜNG TÊN BẢN VẼ		TRÁC NGANG THIẾT KẾ		KS. Huỳnh Trung Quân		KS. Huỳnh Trung Quân		KS. Trần Thanh Nam		TRONG QUÁ TRÌNH THI CÔNG NẾU CÓ THAY ĐỔI SỐ VỚI THIẾT KẾ THÌ BẢO NGAY CHO ĐƠN VỊ THIẾT KẾ		TỶ LỆ 1/200		SỐ TỜ/.....

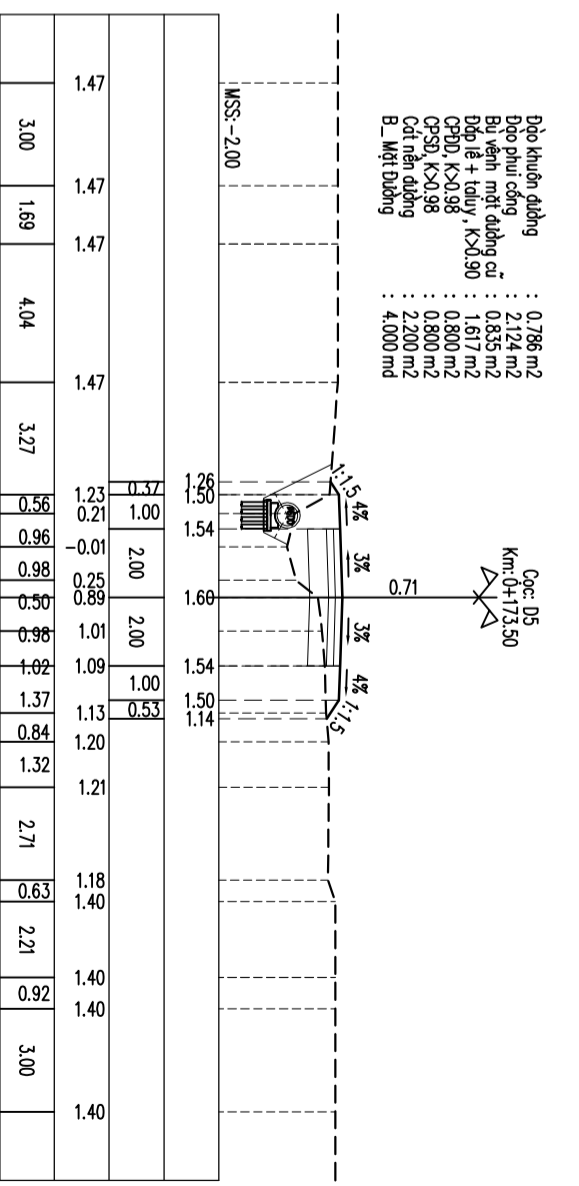
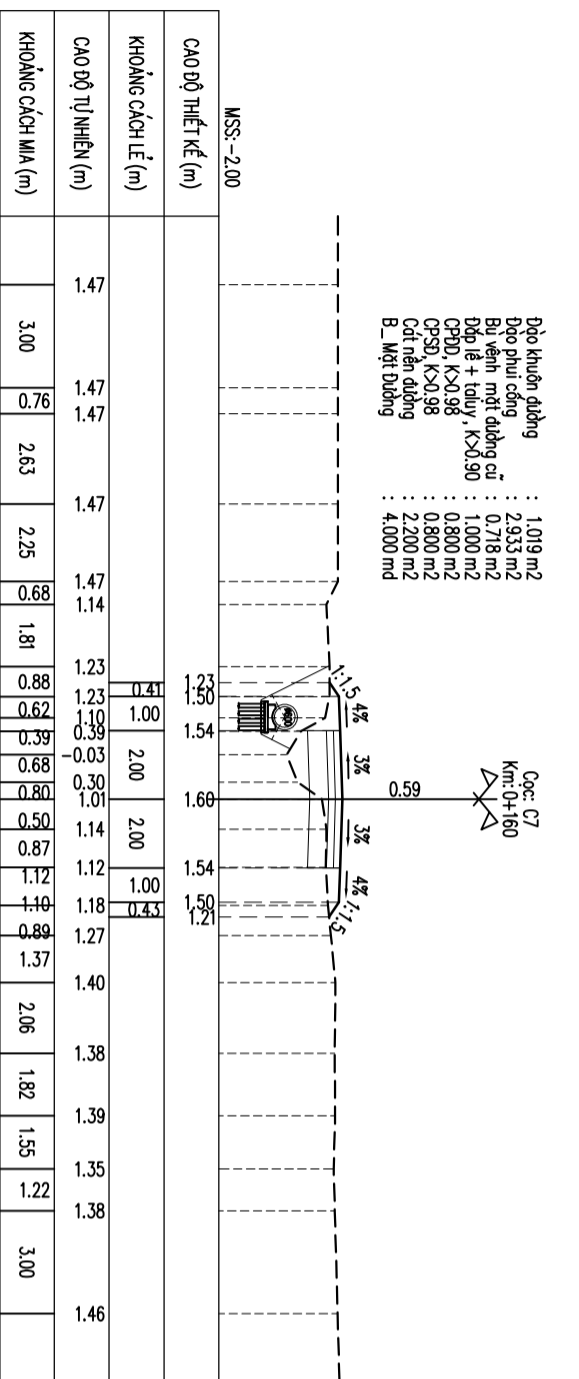
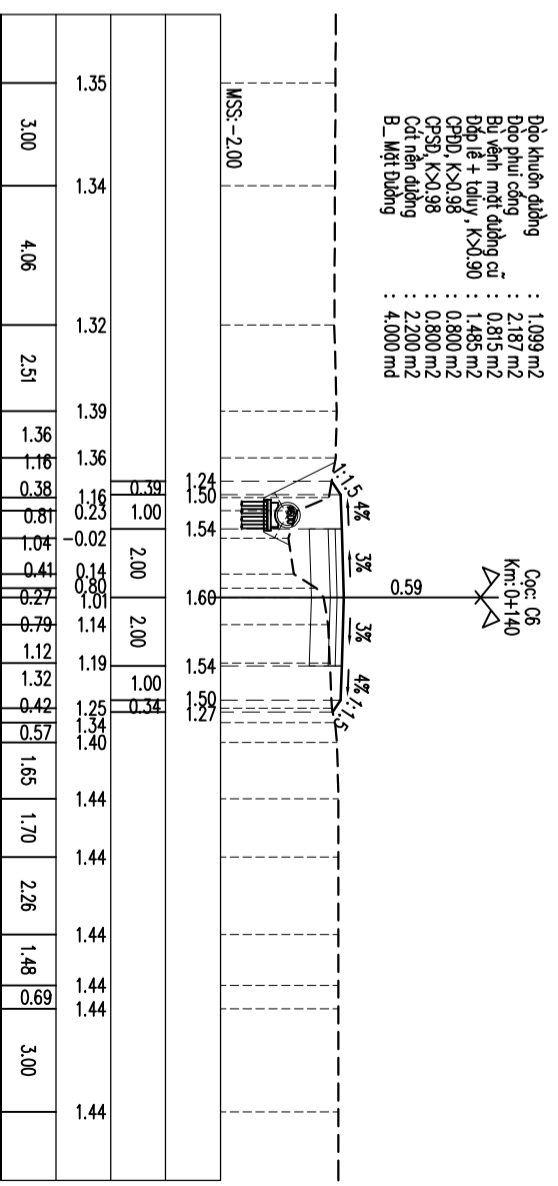
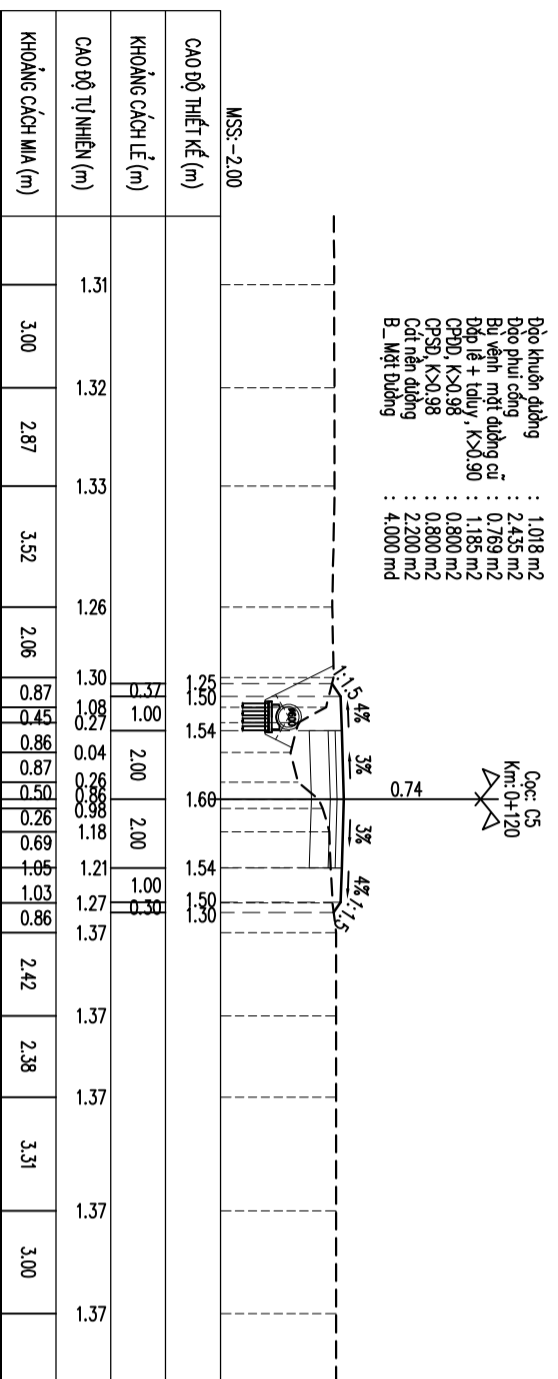
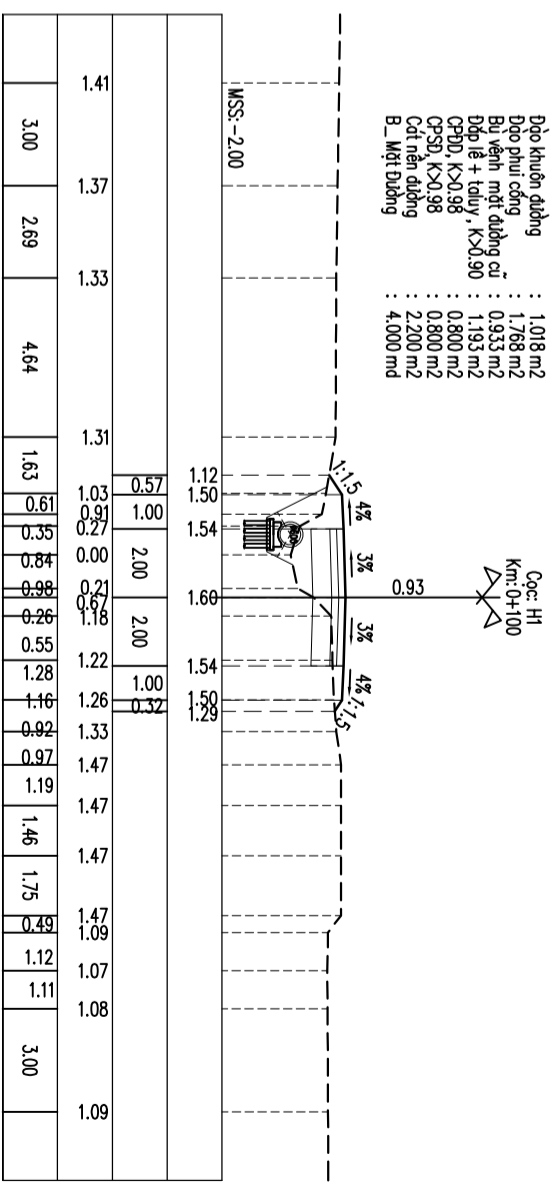
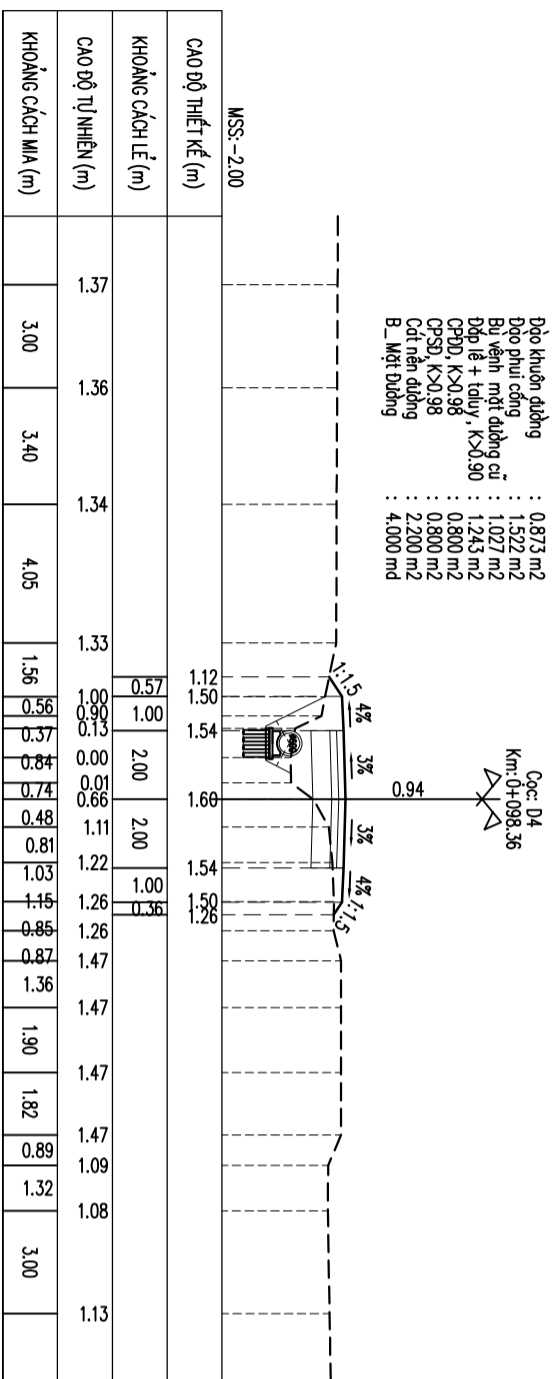

CHỦ ĐẦU TƯ	TU VẤN THIẾT KẾ		CÔNG TRÌNH		GIÁM ĐỐC	CHỦ TRÌ THIẾT KẾ	THIẾT KẾ	QUẢN LÝ	GHI CHÚ	NGÀY HOÀN THÀNH
	CTY TNHH MTV LỘC PHÚ TRUNG Đ/C: 523 - Đ.T. 835A - Xã Mỹ Lộc - Tỉnh Tây Ninh Đ.T: 0912402920 email: loeophutrong@yahoo.com.vn Số TK:/TK20.....		ĐƯỜNG N4 (ĐIỂM ĐẦU: ĐƯỜNG H 19/5, ĐIỂM CƯỚI: GIÁP RÁCH SÚ) TÊN BẢN VẼ TRẠC NGANG THIẾT KẾ							

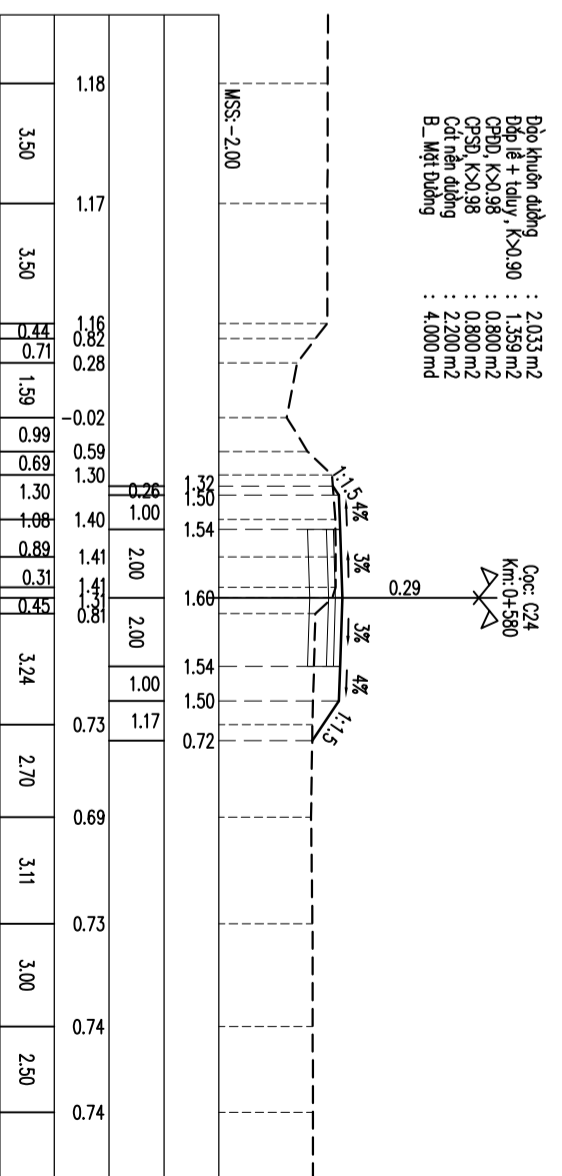
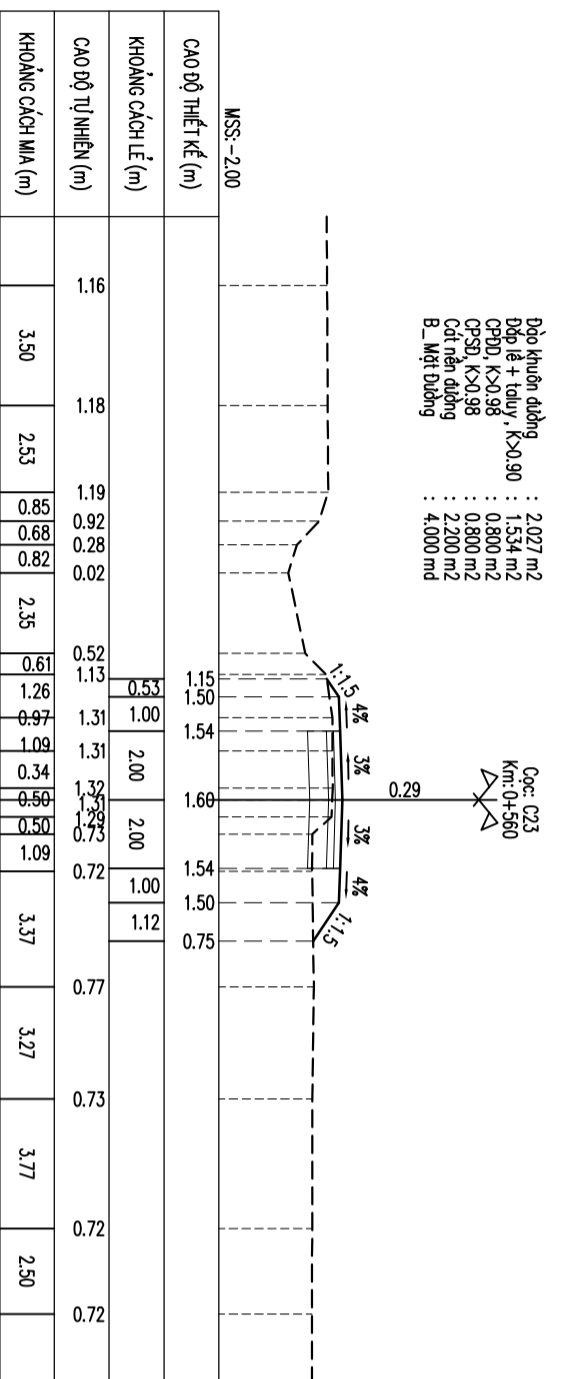
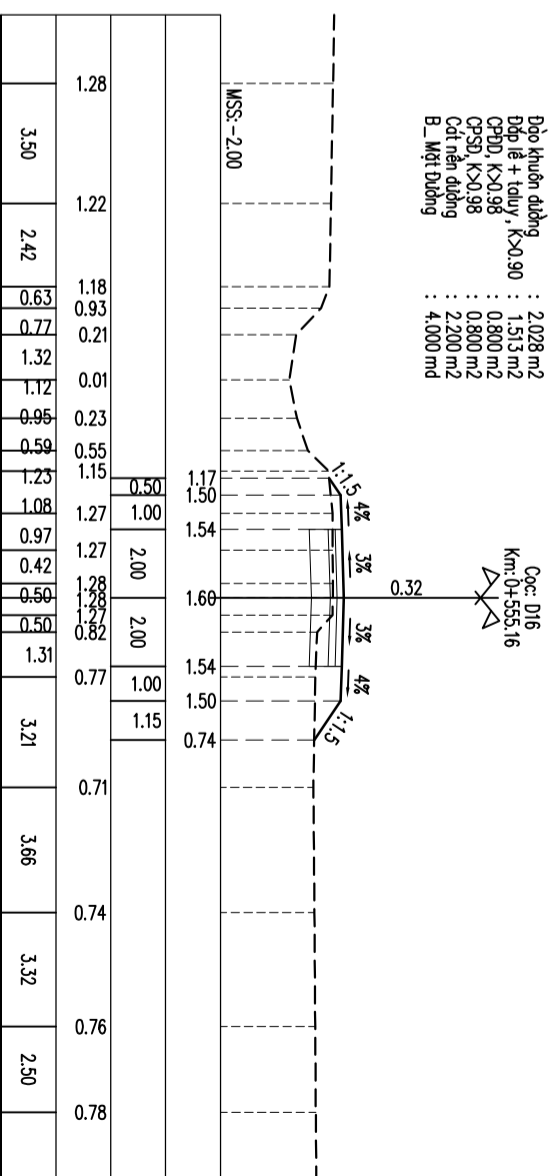
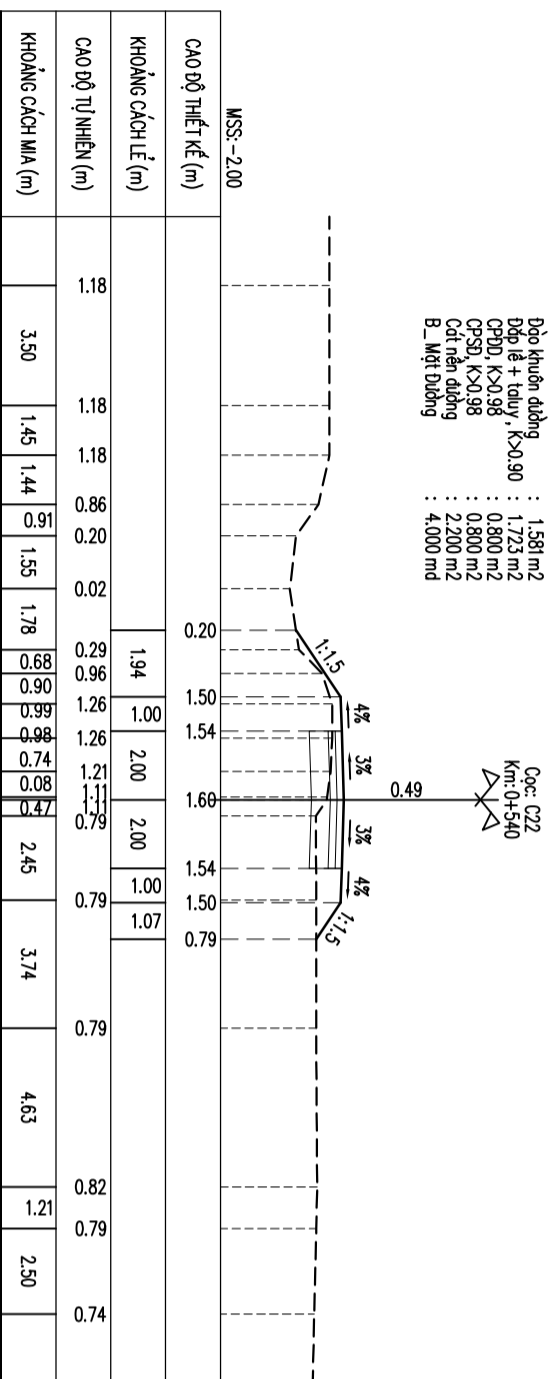
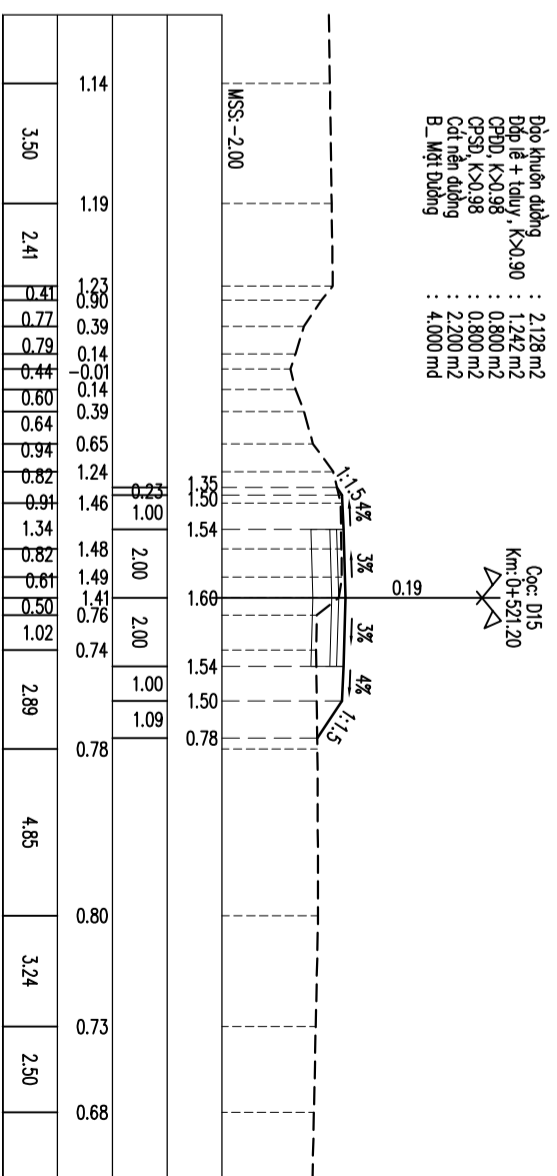
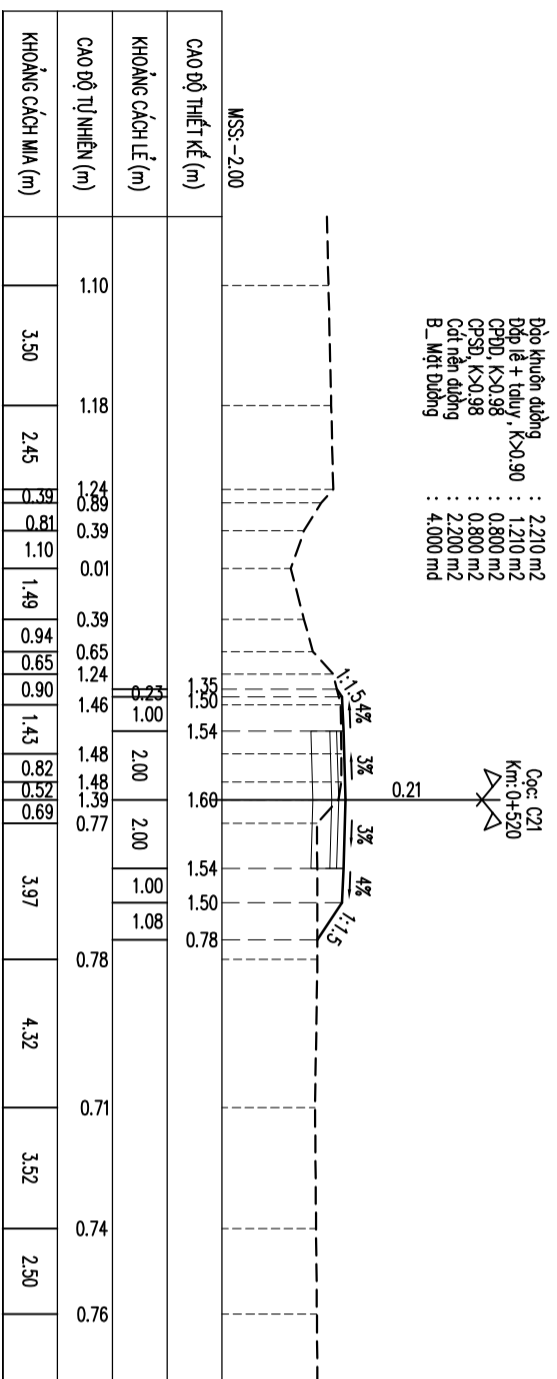

CHỦ ĐẦU TƯ	TU VẤN THIẾT KẾ		CÔNG TRÌNH		GIÁM ĐỐC	CHỦ TRÌ THIẾT KẾ	THIẾT KẾ	QUẢN LÝ	GHI CHÚ	NGÀY HOÀN THÀNH
	CTY TNHH MTV LỘC PHÚ TRUNG Đ/C: 523 - Đ.T. 835A - Xã Mỹ Lộc - Tỉnh Tây Ninh ĐT: 0912402920 email: loephutrong@yahoo.com.vn Số TK:/TK20.....		ĐƯỜNG N4 (ĐIỂM ĐẦU: ĐƯỜNG H 19/5, ĐIỂM CƯỚI: GIÁP RẠCH SÚ) TÊN BẢN VẼ TRẠC NGANG THIẾT KẾ							

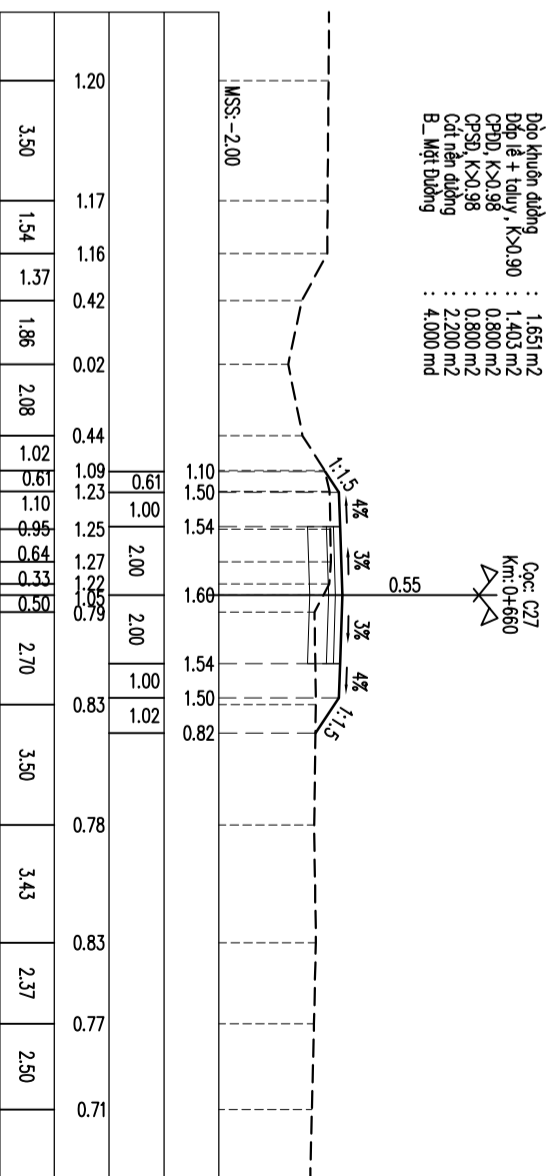
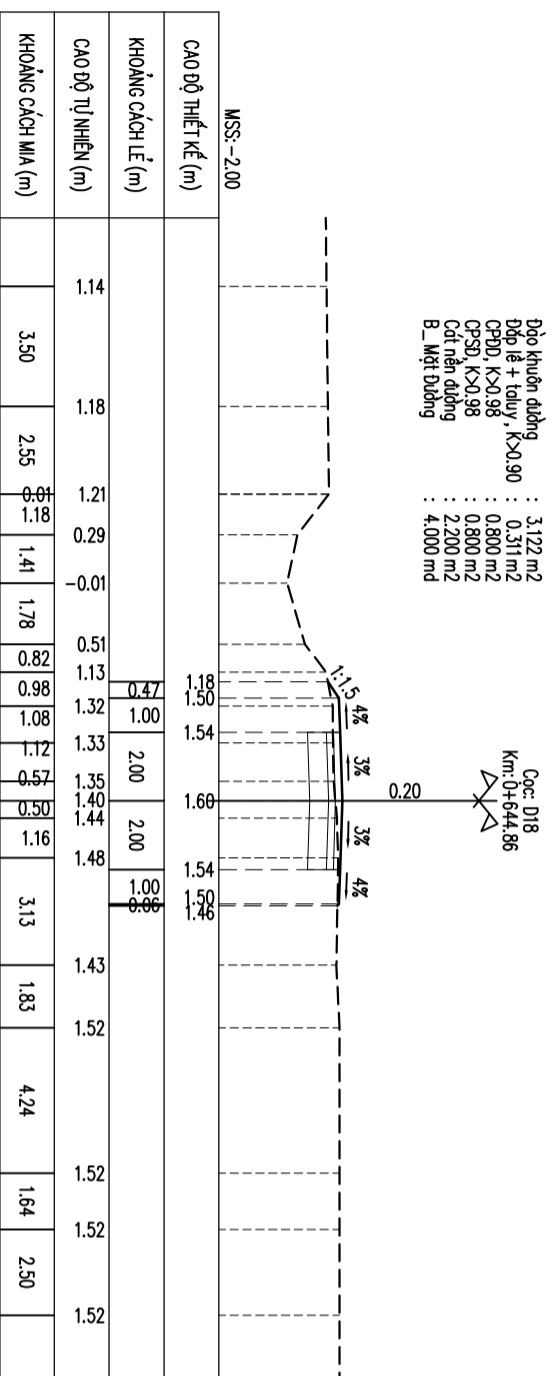
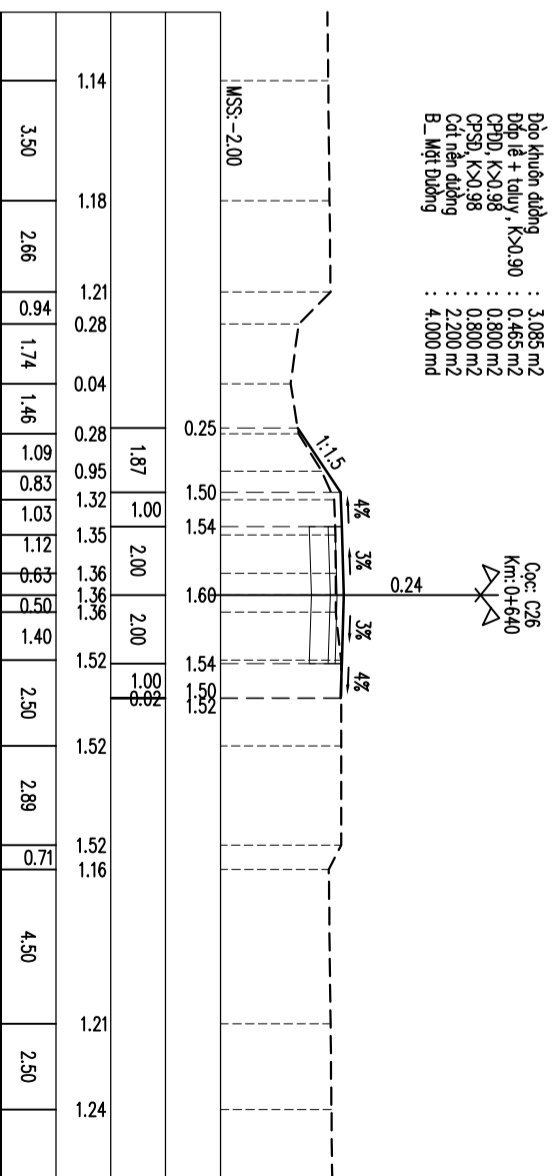
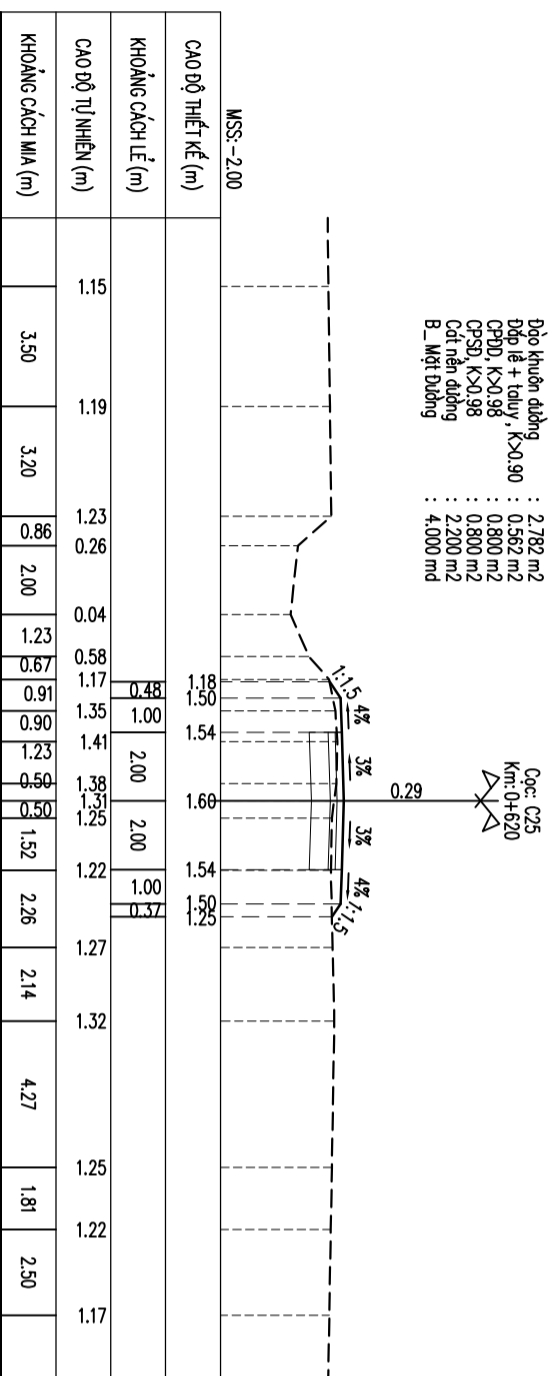
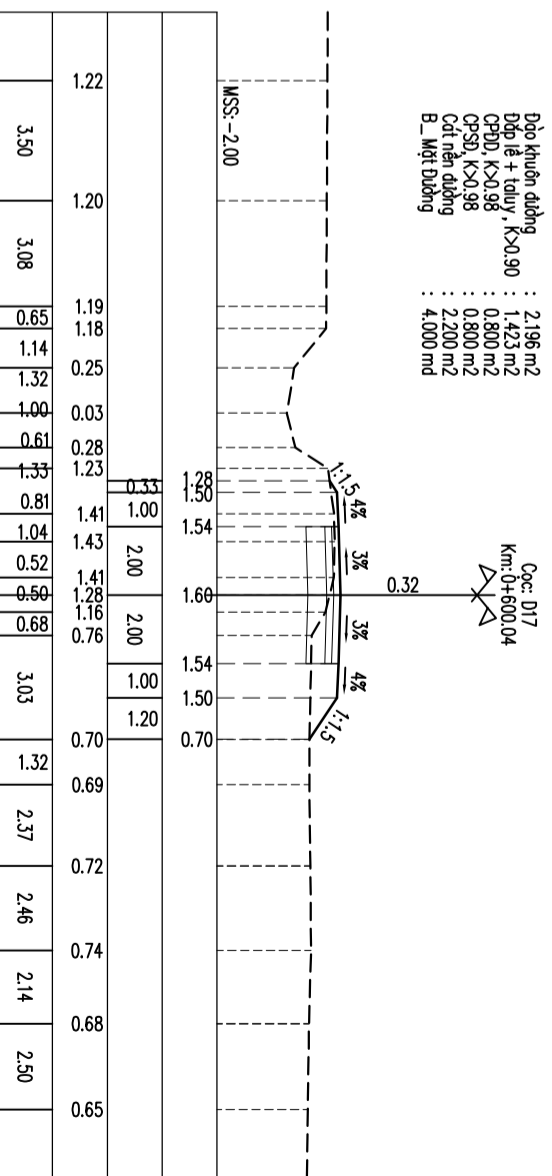
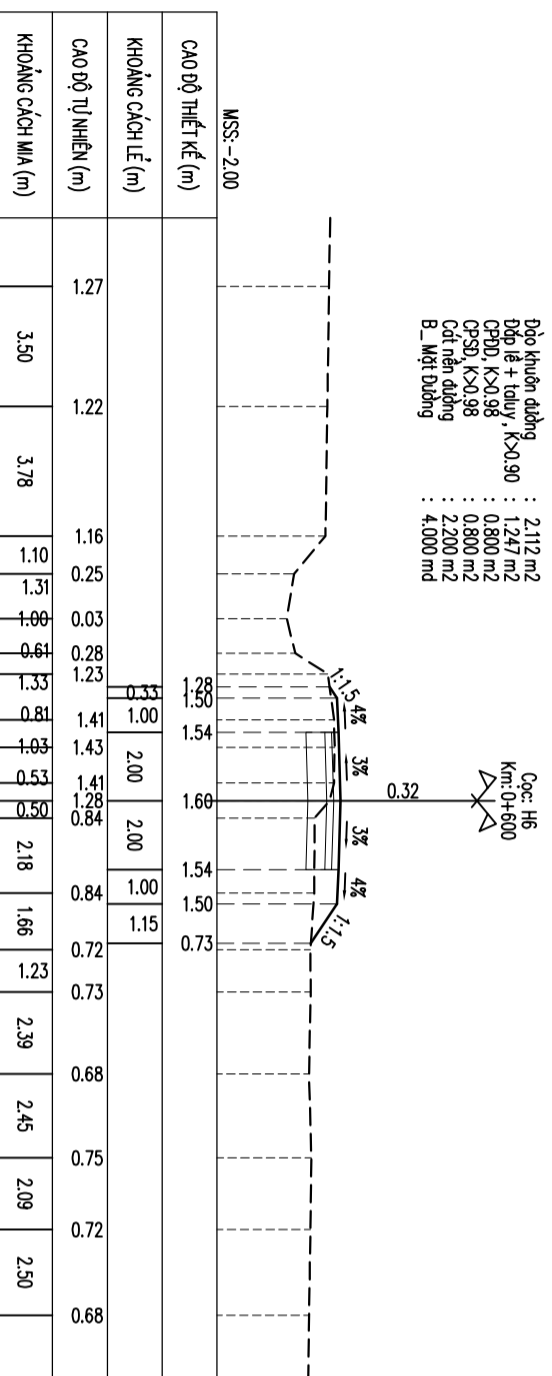

CHỦ ĐẦU TƯ	TU/VẤN THIẾT KẾ		CÔNG TRÌNH		GIÁM ĐỐC	CHỦ TRÌ THIẾT KẾ	THIẾT KẾ	QUẢN LÝ	GHI CHÚ	NGÀY HOÀN THÀNH
	CTY TNHH MTV LỘC PHÚ TRUNG Đ/C: 523 - Đ.T. 835A - Xã Mỹ Lộc - Tỉnh Tây Ninh Đ.T: 0912402920 email: locphutrong@yahoo.com.vn Số TK:/TK20.....		ĐƯỜNG N4 (ĐIỂM ĐẦU: ĐƯỜNG H 19/5, ĐIỂM CƯỚI: GIÁP RÁCH SÚ) TÊN BẢN VẼ TRẠC NGANG THIẾT KẾ							

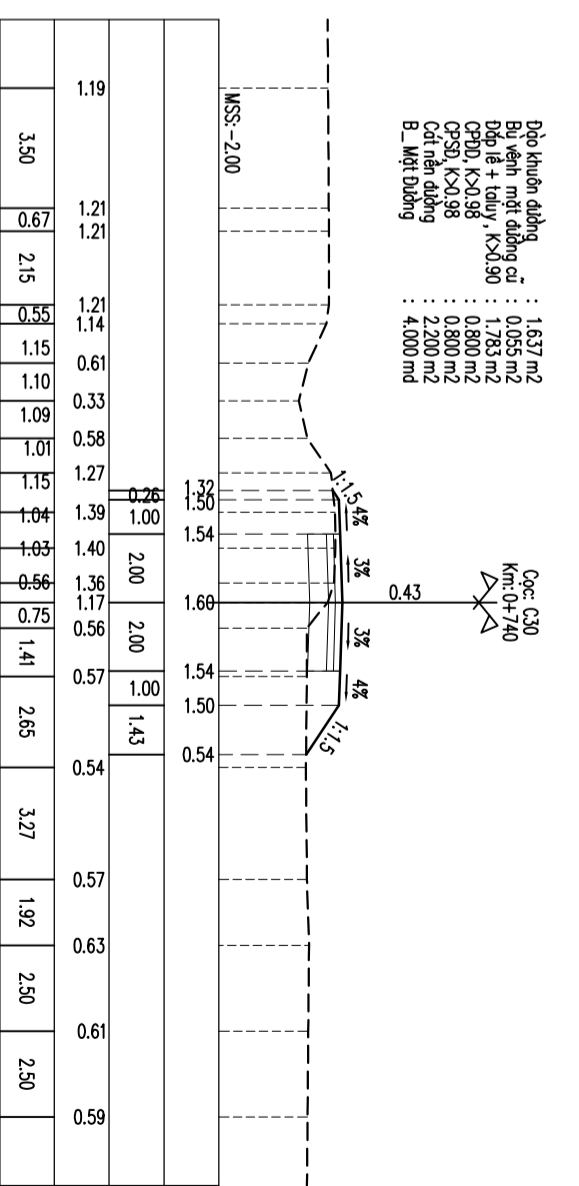
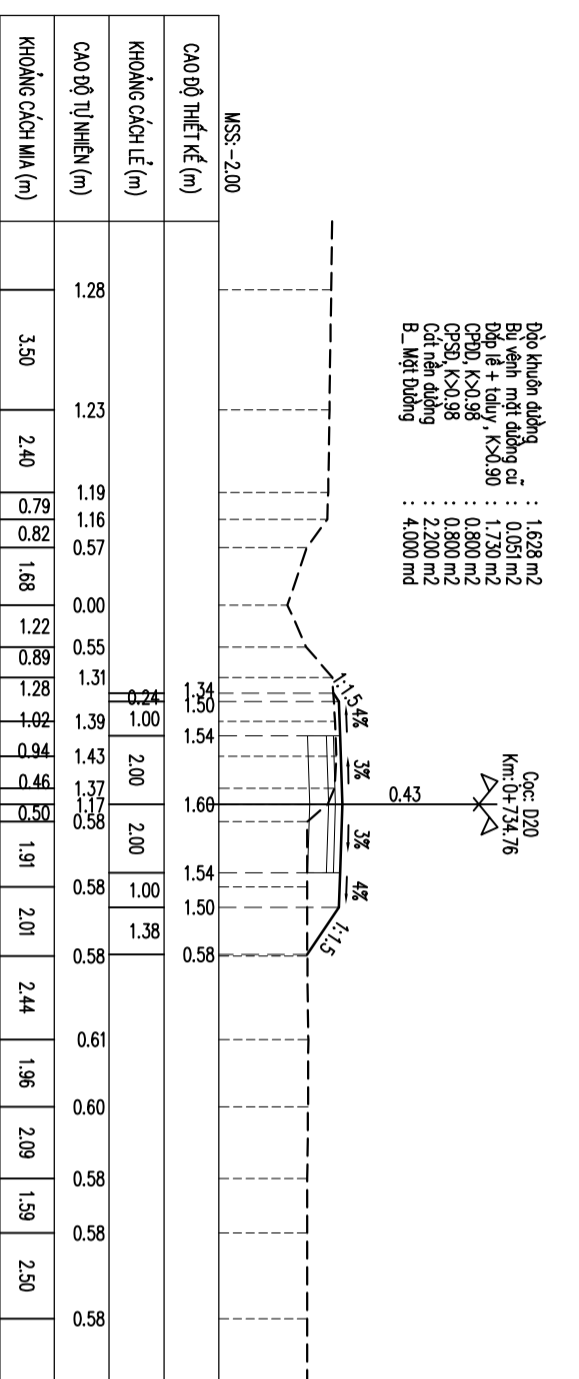
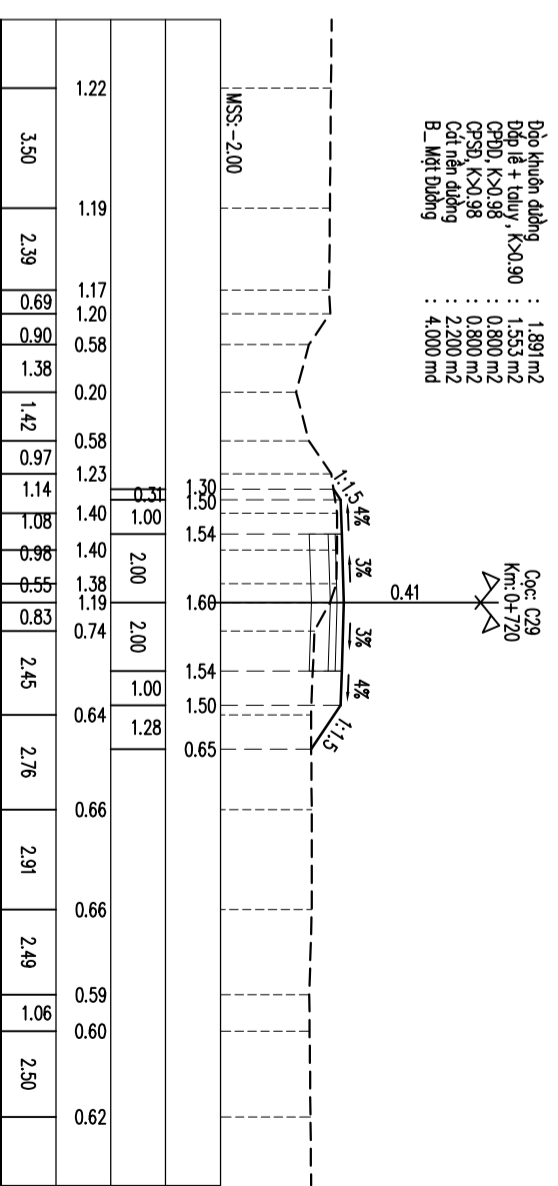
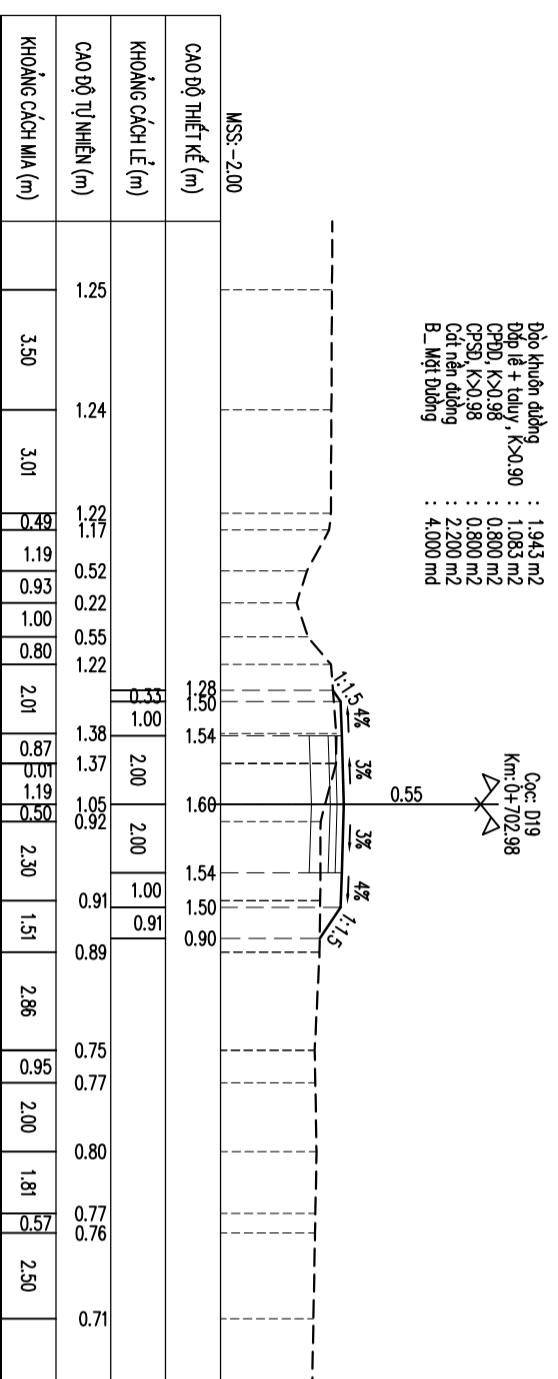
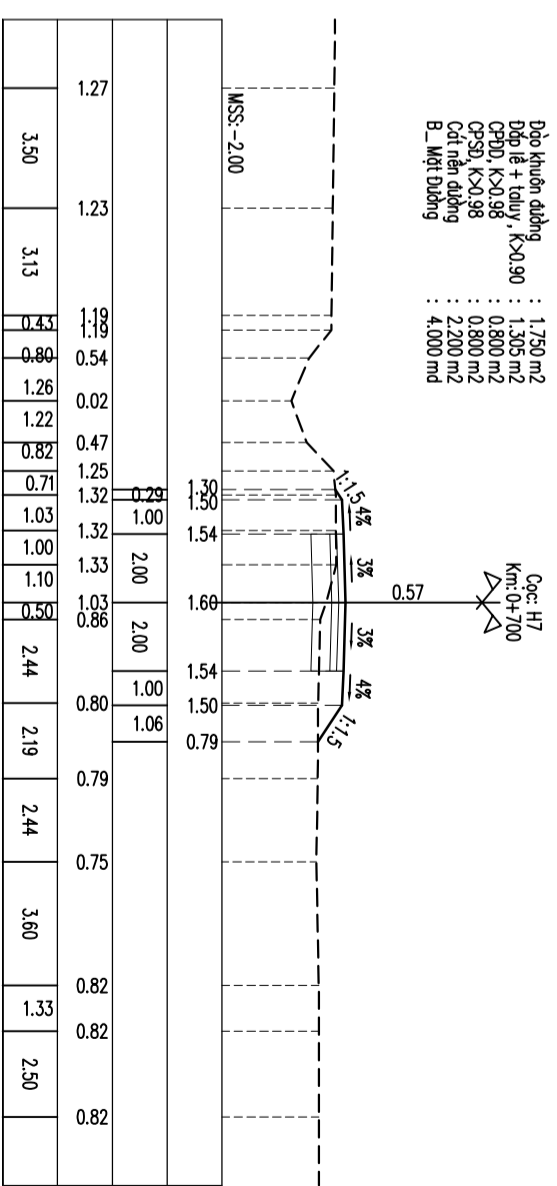
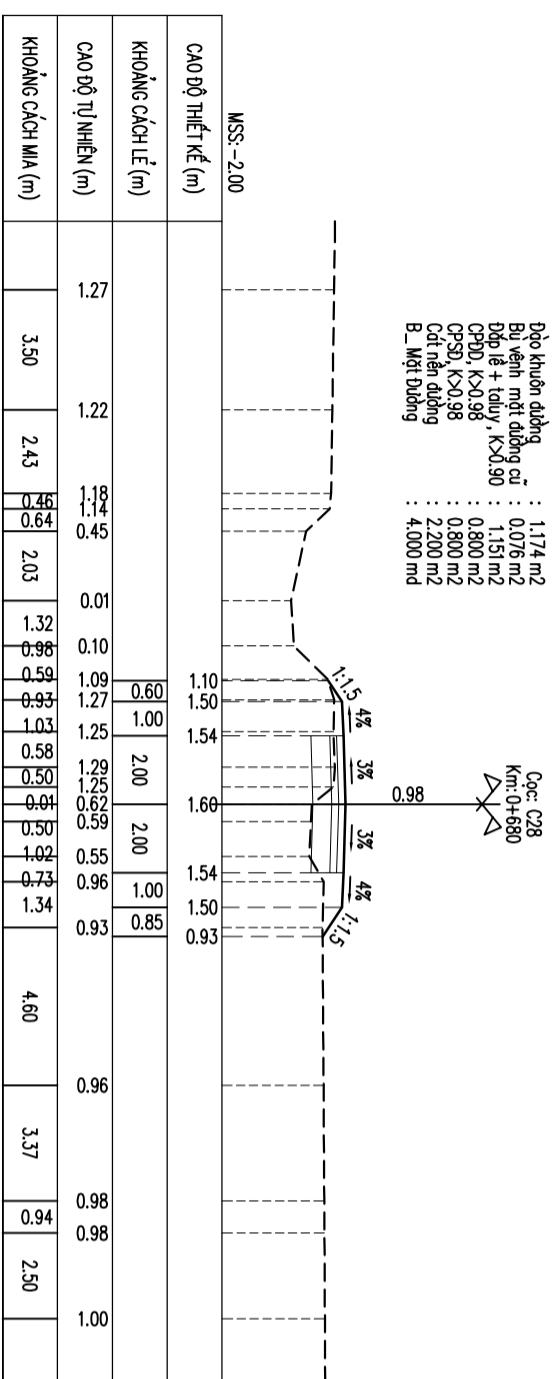

CHỦ ĐẦU TƯ	TU VẤN THIẾT KẾ		CÔNG TRÌNH		HÀNG MỤC		GIÁM ĐỐC		CHỦ TRÌ THIẾT KẾ		THIẾT KẾ		QUẢN LÝ		GHI CHÚ		NGÀY HOÀN THÀNH		
	CTY TNHH MTV LỘC PHÚ TRUNG Đ/C: 523 - Đ.T. 835A - Xã Mỹ Lộc - Tỉnh Tây Ninh ĐT: 0912402920 email: locphutrong@yahoo.com.vn Số TK:/TK30.....		ĐƯỜNG N4 (ĐIỂM ĐẦU: ĐƯỜNG H 19/5, ĐIỂM CƯỚI: GIÁP RẠCH SÚ)		NỀN MẶT ĐƯỜNG TÊN BẢN VẼ		KS. Huỳnh Trung Quân		KS. Huỳnh Trung Quân		KS. Huỳnh Trung Quân		KS. Trần Thanh Nam		TRONG QUÁ TRÌNH THI CÔNG NẾU CÓ THAY ĐỔI SỐ VỚI THIẾT KẾ THÌ BẢO NGAY CHO ĐƠN VỊ THIẾT KẾ		TỶ LỆ 1/200		SỐ TỜ/.....

Đào khuôn đường : 3.221 m²
 Đắp lề + taluy, K>0.90 : 0.215 m²
 CPĐD, K>0.98 : 0.800 m²
 CPSD, K>0.98 : 0.800 m²
 Cốt nền đường : 2.200 m²
 B_ Mặt Đường : 4.000 m²

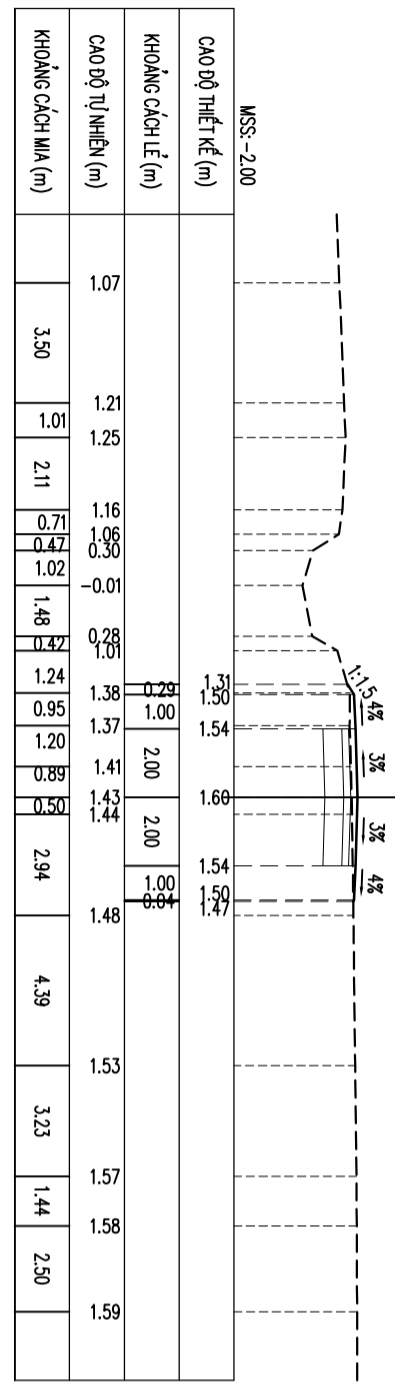

Đào khuôn đường : 3.555 m²
 Đắp lề + taluy, K>0.90 : 0.136 m²
 CPĐD, K>0.98 : 0.800 m²
 CPSD, K>0.98 : 0.800 m²
 Cốt nền đường : 2.200 m²
 B_ Mặt Đường : 4.000 m²

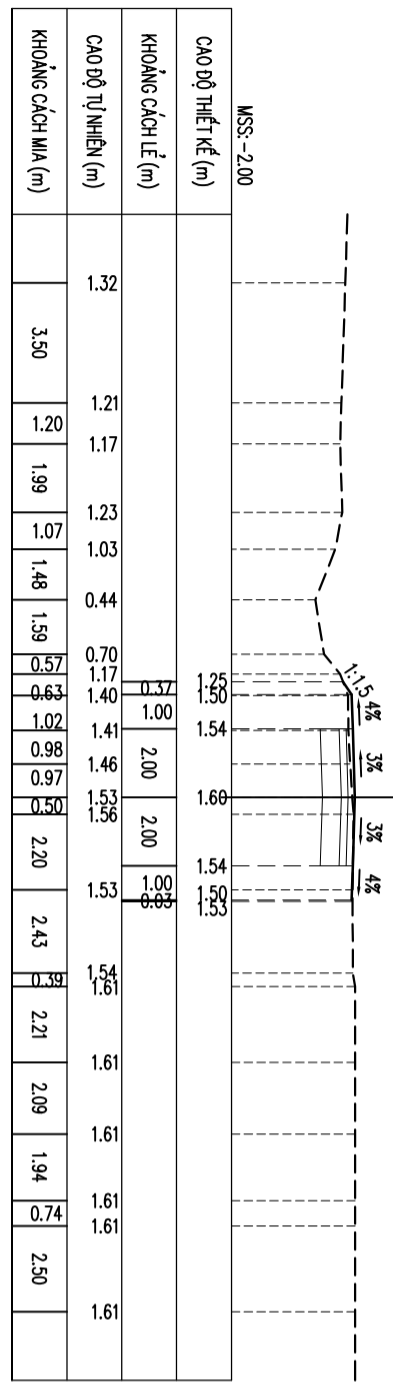

Đào khuôn đường : 3.318 m²
 Đắp lề + taluy, K>0.90 : 0.237 m²
 CPĐD, K>0.98 : 0.800 m²
 CPSD, K>0.98 : 0.800 m²
 Cốt nền đường : 2.200 m²
 B_ Mặt Đường : 4.000 m²

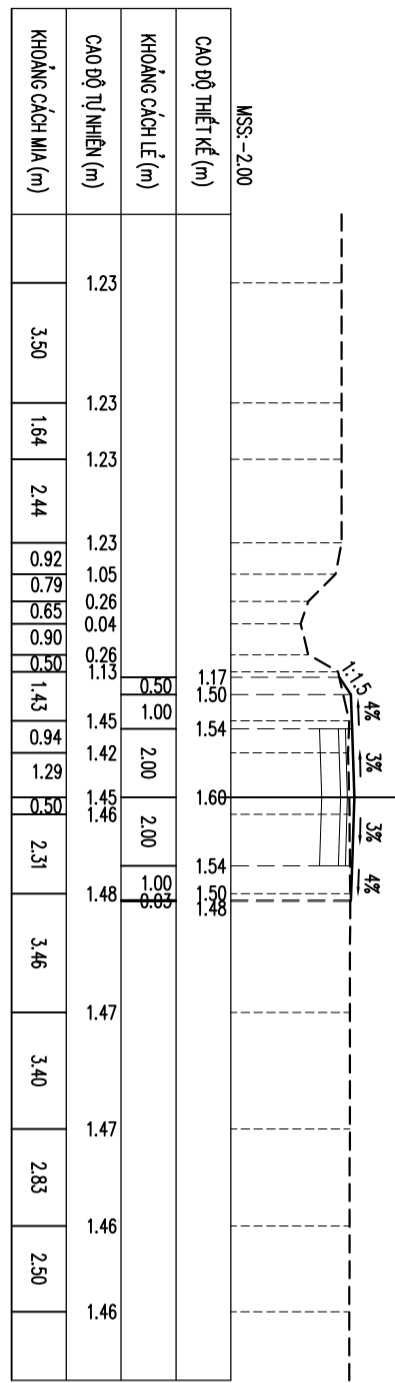

Đào khuôn đường : 3.427 m²
 Đắp lề + taluy, K>0.90 : 0.150 m²
 CPĐD, K>0.98 : 0.800 m²
 CPSD, K>0.98 : 0.800 m²
 Cốt nền đường : 2.200 m²
 B_ Mặt Đường : 4.000 m²

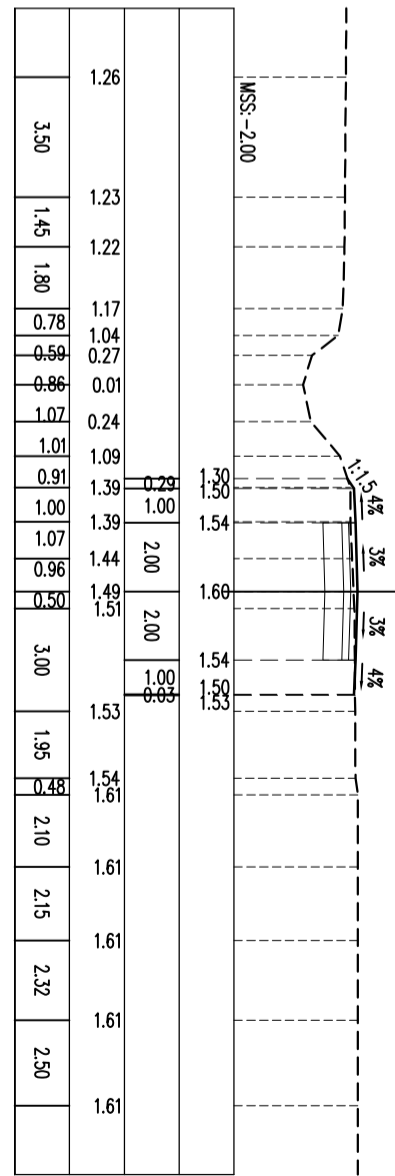

Đào khuôn đường : 3.428 m²
 Đắp lề + taluy, K>0.90 : 0.165 m²
 CPĐD, K>0.98 : 0.800 m²
 CPSD, K>0.98 : 0.800 m²
 Cốt nền đường : 2.200 m²
 B_ Mặt Đường : 4.000 m²

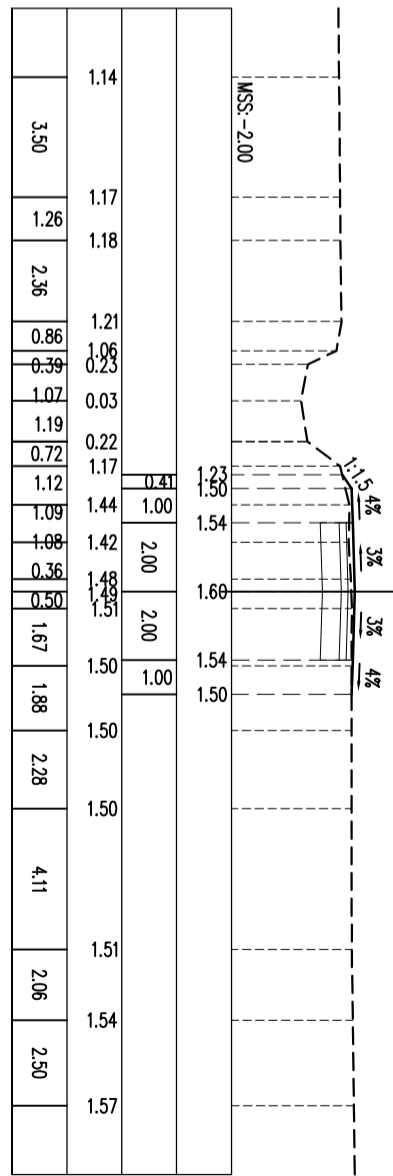

Đào khuôn đường : 3.466 m²
 Đắp lề + taluy, K>0.90 : 0.138 m²
 CPĐD, K>0.98 : 0.800 m²
 CPSD, K>0.98 : 0.800 m²
 Cốt nền đường : 2.200 m²
 B_ Mặt Đường : 4.000 m²

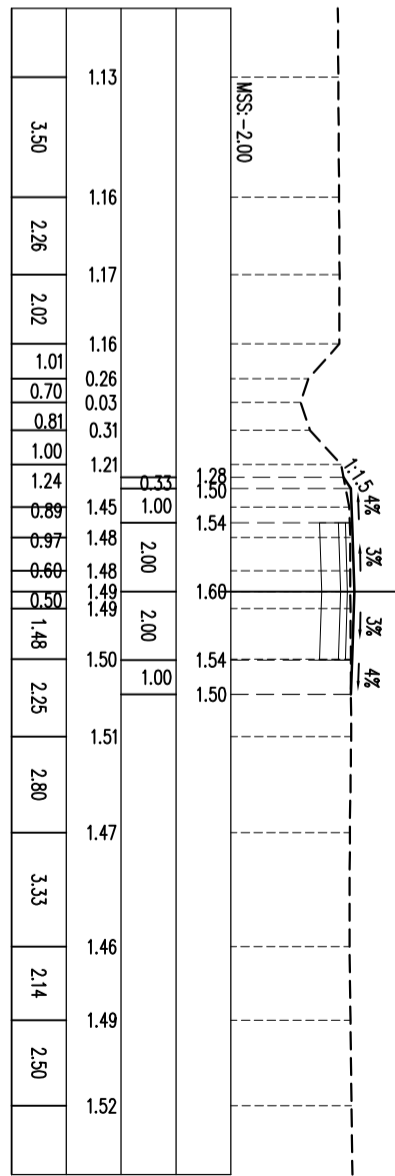

CHỦ ĐẦU TƯ	TU VẤN THIẾT KẾ		CÔNG TRÌNH		GIÁM ĐỐC		CHỦ TRÌ THIẾT KẾ		THIẾT KẾ		QUẢN LÝ		GHI CHÚ		NGÀY HOÀN THÀNH				
	CTY TNHH MTV LỘC PHÚ TRUNG Đ/C: 523 - Đ.T. 835A - Xã Mỹ Lộc - Tỉnh Tây Ninh ĐT: 0912402920 email: locphutrong@yahoo.com.vn Số TK:/TK30.....		ĐƯỜNG N4 (ĐIỂM ĐẦU: ĐƯỜNG H 19/5, ĐIỂM CƯỚI: GIÁP RÁCH SÚ)		HẠNG MỨC NỀN MẶT ĐƯỜNG TÊN BẢN VẼ		TRÁC NGANG THIẾT KẾ		KS. Huỳnh Trung Quân		KS. Huỳnh Trung Quân		KS. Trần Thanh Nam		TRONG QUÁ TRÌNH THI CÔNG NẾU CÓ THAY ĐỔI SỐ VỚI THIẾT KẾ THÌ BẢO NGAY CHO ĐƠN VỊ THIẾT KẾ		TỶ LỆ 1/200		SỐ TỜ/.....

Độ khuếch đường : 0,873 m²
 Độ lể + lồiuy, K>0,90 : 2,068 m²
 GPĐD, K>0,98 : 0,800 m²
 GPĐD, K>0,98 : 0,800 m²
 Cắt nền đường : 2,200 m²
 B_ Mặt Đường : 4,000 md

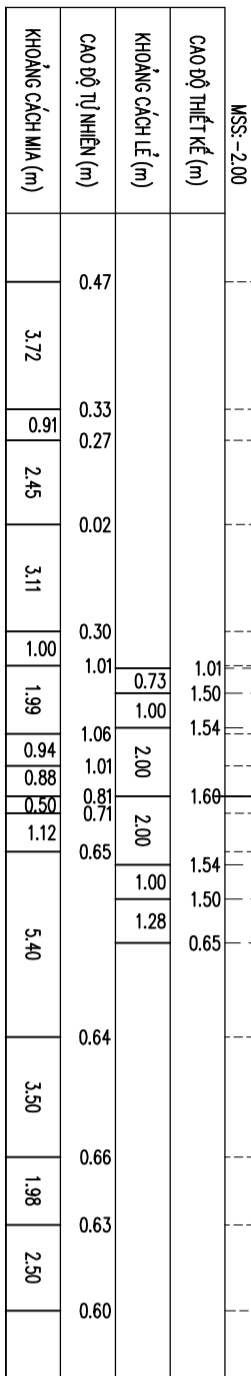

Độ khuếch đường : 0,701 m²
 Độ lể + lồiuy, K>0,90 : 2,137 m²
 GPĐD, K>0,98 : 0,800 m²
 GPĐD, K>0,98 : 0,800 m²
 Cắt nền đường : 2,200 m²
 B_ Mặt Đường : 4,000 md

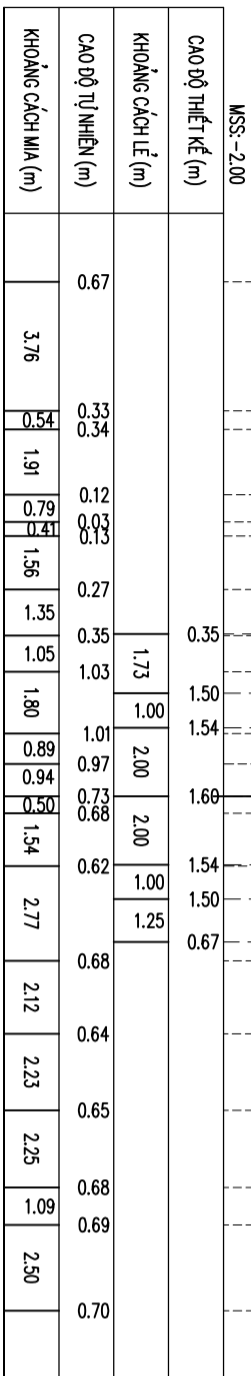

Độ khuếch đường : 1,999 m²
 Độ lể + lồiuy, K>0,90 : 1,189 m²
 GPĐD, K>0,98 : 0,800 m²
 GPĐD, K>0,98 : 0,800 m²
 Cắt nền đường : 2,200 m²
 B_ Mặt Đường : 4,000 md

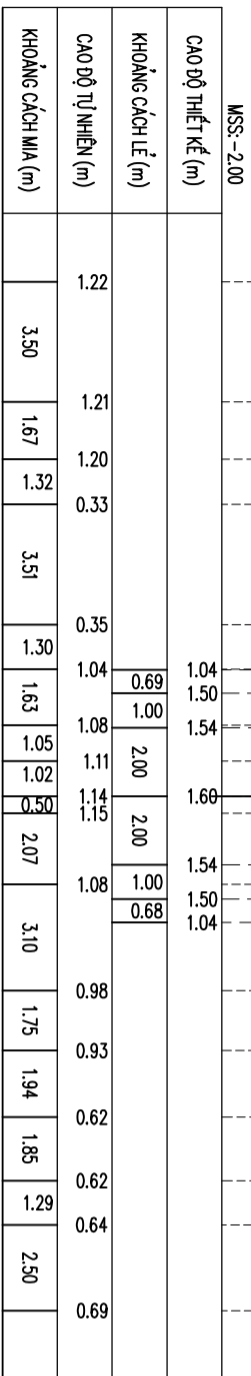

Độ khuếch đường : 0,833 m²
 Độ lể + lồiuy, K>0,90 : 2,120 m²
 GPĐD, K>0,98 : 0,800 m²
 GPĐD, K>0,98 : 0,800 m²
 Cắt nền đường : 2,200 m²
 B_ Mặt Đường : 4,000 md

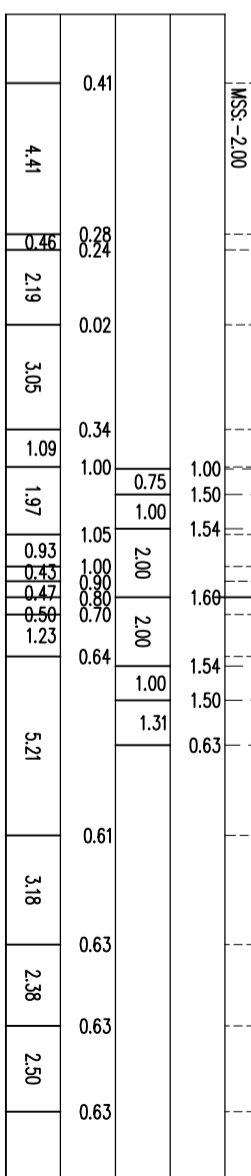

Độ khuếch đường : 0,944 m²
 Độ lể + lồiuy, K>0,90 : 2,071 m²
 GPĐD, K>0,98 : 0,800 m²
 GPĐD, K>0,98 : 0,800 m²
 Cắt nền đường : 2,200 m²
 B_ Mặt Đường : 4,000 md

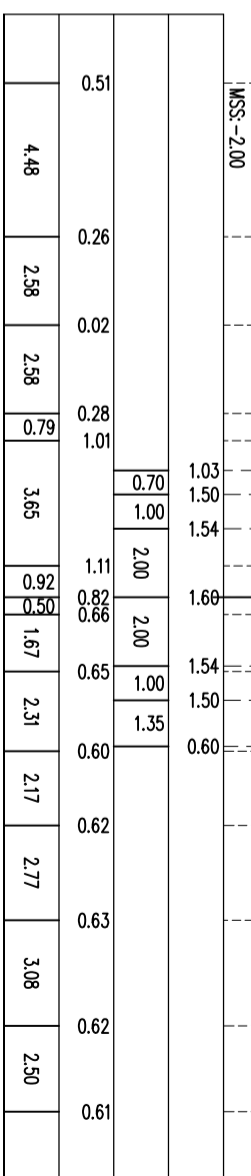

Độ khuếch đường : 0,944 m²
 Độ lể + lồiuy, K>0,90 : 2,071 m²
 GPĐD, K>0,98 : 0,800 m²
 GPĐD, K>0,98 : 0,800 m²
 Cắt nền đường : 2,200 m²
 B_ Mặt Đường : 4,000 md



CHỦ ĐẦU TƯ	TU/VẤN THIẾT KẾ		CÔNG TRÌNH		GIÁM ĐỐC	CHỦ TRÌ THIẾT KẾ	THIẾT KẾ	QLKL	GHI CHÚ	NGÀY HOÀN THÀNH	
	CTY TNHH MTV LỘC PHÚ TRUNG Đ/C: 523 - Đ.T.835A - Xã Mỹ Lộc - Tỉnh Tây Ninh ĐT: 0912402920 email: loephutrong@yahoo.com.vn Số TK:/TK30.....		ĐƯỜNG N4 (ĐIỂM ĐẦU: ĐƯỜNG H 19/5, ĐIỂM CƯỚI: GIÁP RÁCH SÚ) TÊN BẢN VẼ TRÁC NGANG THIẾT KẾ							TRONG QUÁ TRÌNH THI CÔNG NẾU CÓ THAY ĐỔI SỐ VỚI THIẾT KẾ THÌ BẢO NGAY CHO ĐƠN VỊ THIẾT KẾ	
										1/200/.....

MB HẠM GA 1.2mx1.2m CÔNG ĐỐC Ø600
TỈ LỆ: 1/30

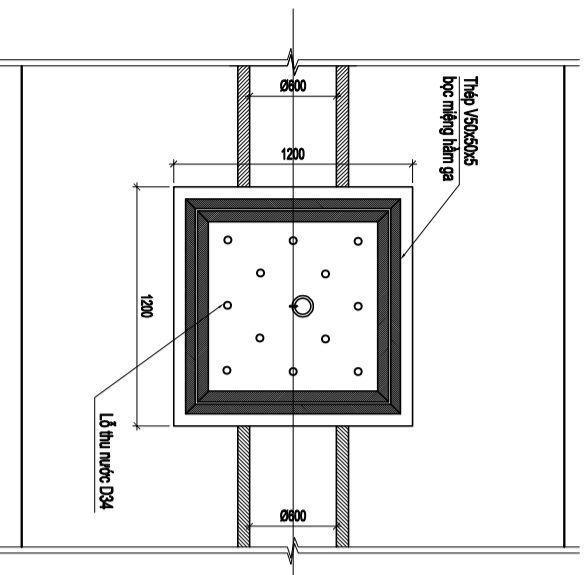

MẶT CẮT NẮP HẠM GA
TL: 1/20

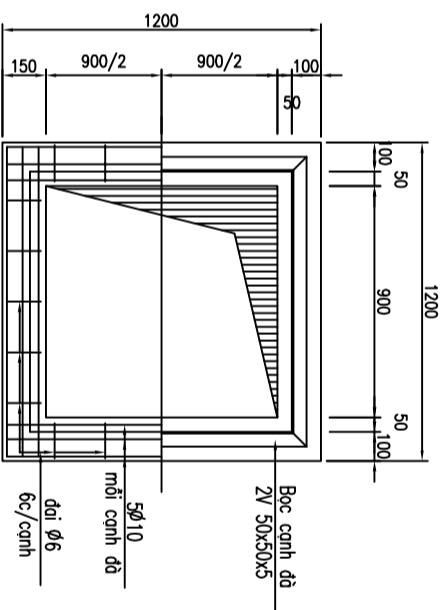
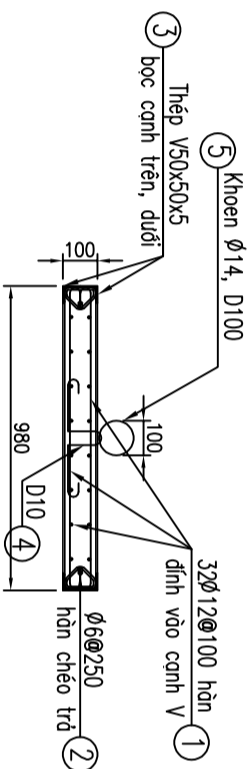

MẶT BẰNG KHUÔN HẠM
TL: 1/10

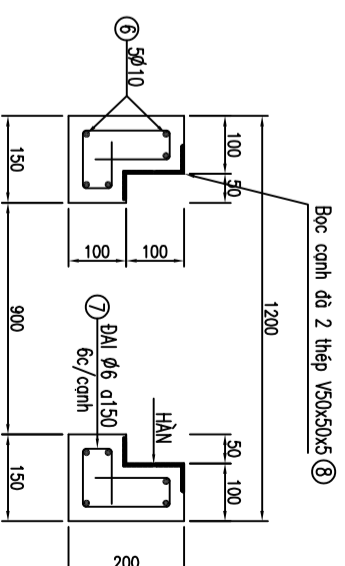

MCN ĐÀ HẠM 1200x1200x200
Thép sơn chống rỉ L50x50x5
TL: 1/10

MẶT CHÍNH ĐIỆN GA
TỈ LỆ 1:25

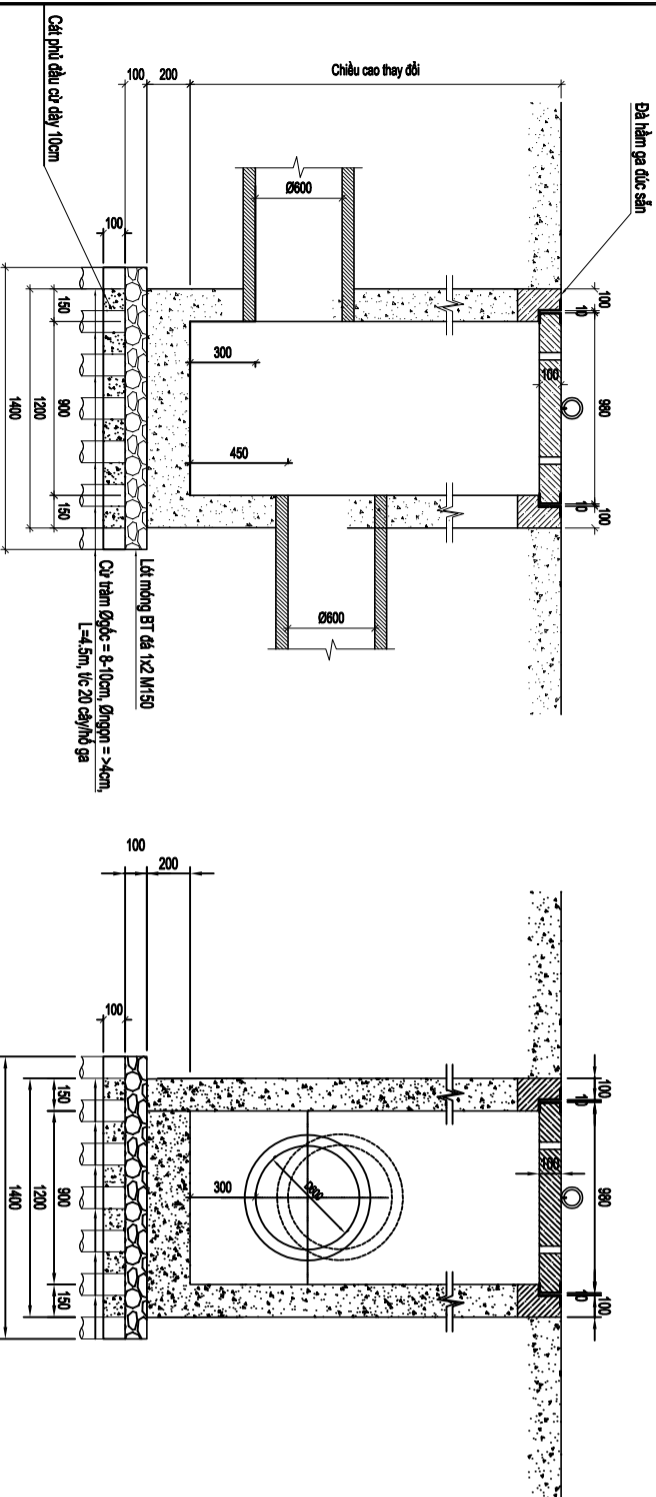

BẢNG KHỐI LƯỢNG

TÊN C.K	TÊN THÉP	HÌNH DẠNG KÍCH THƯỚC (mm)	LOẠI THÉP (mm)	SỐ THÀNH	CHỈ DẪN 1 THÀNH (M)	TỔNG CHỈ DẪN (M)	KUỖNG (KG)	TỔNG KUỖNG (KG)	TỔNG KUỖNG C.T (KG)	TỔNG KUỖNG B.T (M3)
ĐÀ HẠM (900x900x100)	6	1160	Ø10	20	1.160	23.2	14.384	Thép trơn	17.568	0.105
	7	50x10	Ø6	24	0.560	13.440	2.984			
	8	1000	V50x50x5	08	1.000	8.00	30.400			

TÊN C.K	TÊN THÉP	HÌNH DẠNG KÍCH THƯỚC (mm)	LOẠI THÉP (mm)	SỐ THÀNH	CHỈ DẪN 1 THÀNH (M)	TỔNG CHỈ DẪN (M)	KUỖNG (KG)	TỔNG KUỖNG (KG)	TỔNG KUỖNG THÉP RỀN (KG)	TỔNG KUỖNG THÉP HÌNH (KG)
NẮP HẠM GA (900x900x100)	1	50x50x5	Ø12	32	1.04	33.28	29.55	Thép RỀN 30.804	30.804	28.224
	2	50x50x5	Ø6	12	0.200	2.400	0.528			
	3	50x50x5	V50x50x5	08	0.98	7.84	28.224			
	4	50x50x5	Ø6	01	0.563	0.563	0.349			
	5	50x50x5	Ø14	01	0.314	0.314	0.377			

- GHI CHÚ:**
- Kích thước trong bản vẽ mm, trừ trường hợp ghi cụ thể.
 - Cắt thép AII: Ø <= 10; AIII: Ø >= 12 (trừ ghi chú khác)
 - Thép hình: C13
 - Lắp BT bảo vệ tải tiêu chuẩn α = 15
 - BT d6 1x2 M300

CHỦ ĐẦU TƯ	TU VẤN THIẾT KẾ	CÔNG TRÌNH	HẠNG MỨC	GIÁM ĐỐC	CHỦ TRÌ THIẾT KẾ	THIẾT KẾ	QUẢN LÝ	GHI CHÚ	NGÀY HOÀN THÀNH
	CTY TNHH MTV LỘC PHÚ TRUNG Đ/C: 523 - ĐT.835A - Xã Mỹ Lộc - Tỉnh Tây Ninh ĐT: 0912402920 email: locphutrong@yahoo.com.vn Số TK:/TK20.....	DƯỜNG N4 (ĐIỂM ĐẦU: DƯỜNG H 19/5, ĐIỂM CƯỚI: GIÁP RẠCH SÚ)	CÔNG THOÁT NƯỚC TÊN BẢN VẼ					TRONG QUÁ TRÌNH THI CÔNG NẾU CÓ THAY ĐỔI SỐ VỚI THIẾT KẾ THÌ BẢO NGAY CHO ĐƠN VỊ THIẾT KẾ	TỶ LỆ 1/1000
		XÃ TÂN LÂN - TỈNH TÂY NINH	CHỈ THIẾT HỒ GA	KS. Huỳnh Trung Quân	KS. Huỳnh Trung Quân	KS. Huỳnh Trung Quân	KS. Trần Thanh Nam		SỐ TỜ

MẶT CÁT ĐỌC PHỤ ĐẠO CÔNG

TỈ LỆ: 1/40

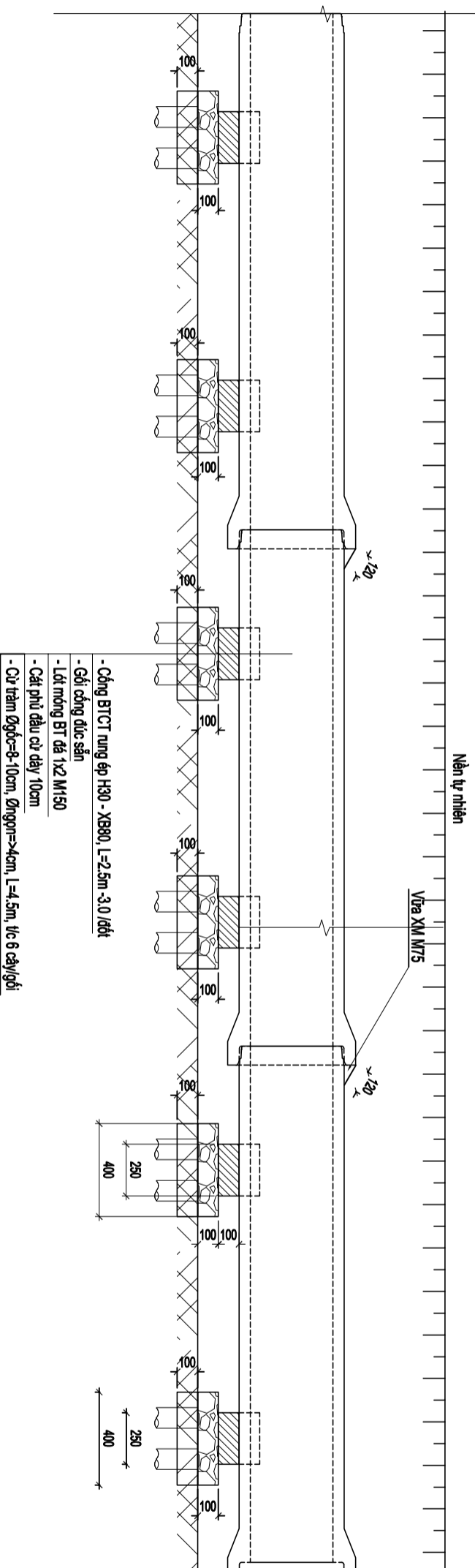

MẶT CÁT NGANG PHỤ ĐẠO CÔNG

TỈ LỆ: 1/40

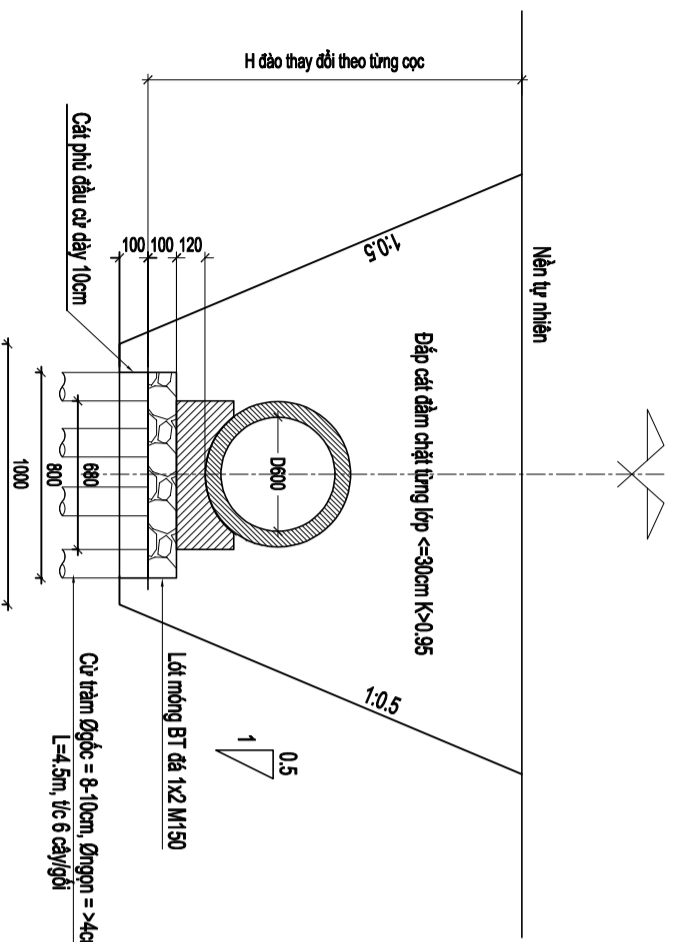

GÓI CÔNG RUNG NỀN ĐỨC SẴN Ø600

MẶT BẰNG

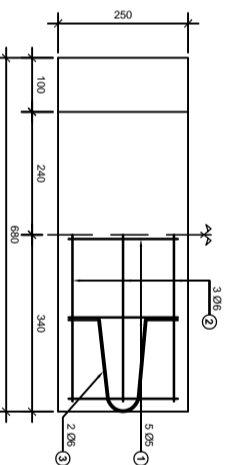

MẶT CHỈNH

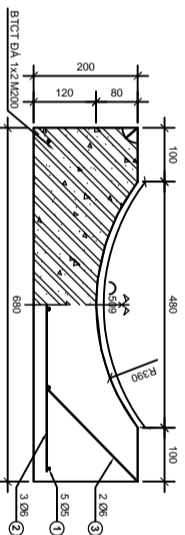

BẢNG KHỐI LƯỢNG 1 CẦU KIỆN GÓI ĐỨC SẴN

KÝ HẸU	HÌNH DẠNG + KÍCH THƯỚC (mm)	Ø (mm)	SỐ THÀNH	C. ĐÀI (mm)	TỔNG C. ĐÀI (mm)	TRONG CÔNG (kg)
1	200	5	05	300	1.00	0.154
2	630	6	03	630	1.89	0.420
3	230/250/60	6	02	660	1.32	0.293
TỔNG CÔNG						0.867
BCT ĐÁ 1x2 M200						0.027 m³

- Ghi chú:
1 - Kích thước trong bản vẽ ghi bằng mm
2 - Bê tông đá 1x2 M200
3 - Sử dụng thép số liệu người cơ Ra = 3800 KG/cm²
4 - Dùng thép số liệu người cơ Ra = 3800 KG/cm²
5 - Chiều dày lớp bê tông phủ đầu = 30mm

CHỦ ĐẦU TƯ

TƯ VẤN THIẾT KẾ

CTY TNHH MTV LỘC PHÚ TRUNG
Đ/C: 523 - Đ. 8.35A - Xã Mỹ Lộc - Tỉnh Tây Ninh
ĐT: 0912402920
email: loephutrong@yahoo.com.vn
Số TK:/TK30.....

CÔNG TRÌNH

DƯỜNG N4 (ĐIỂM ĐẦU: DƯỜNG H 19/5, ĐIỂM CƯỚI: GIÁP RẠCH SÚ)
ĐỊA ĐIỂM XÂY DỰNG:
XÃ TÂN LÂN - TỈNH TÂY NINH

HÀNG MỤC

NỀN MẶT DƯỜNG
TÊN BẢN VẼ
MẶT CÁT NGANG
DIỆN HÌNH

GIÁM ĐỐC

KS. Huỳnh Trung Quân

CHỦ TRÌ THIẾT KẾ

KS. Huỳnh Trung Quân

THIẾT KẾ

KS. Huỳnh Trung Quân

QUẢN LÝ

KS. Trần Thanh Nam

GHI CHÚ

TRONG QUÁ TRÌNH THI CÔNG NẾU CÓ THAY ĐỔI SỐ VỚI THIẾT KẾ THÌ BẢO NGAY CHO ĐƠN VỊ THIẾT KẾ

NGÀY HOÀN THÀNH

TỶ LỆ 1/1000
SỐ TỜ

MẶT BẰNG CỬA XÁ
TỈ LỆ: 1/40

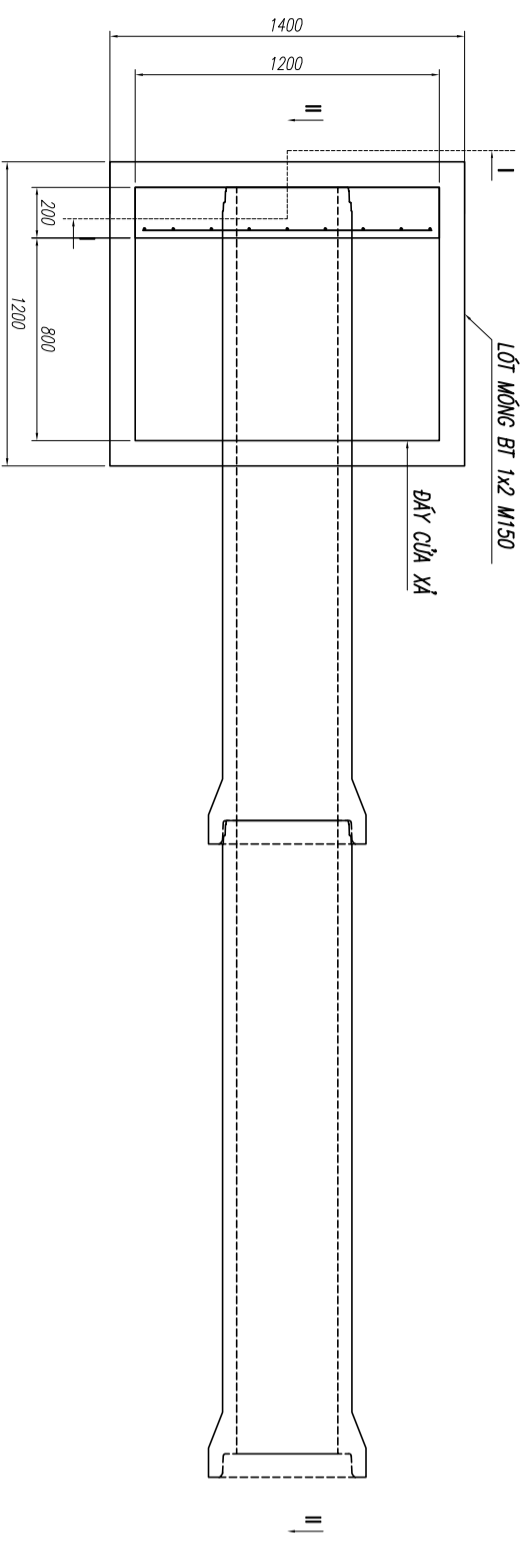

Cừ tràm giả có dài 4.5m,
mật độ 16 cây/md/ 2 hàng
Ø góc > 8-10.0 cm

VÒNG VÂY THI CÔNG

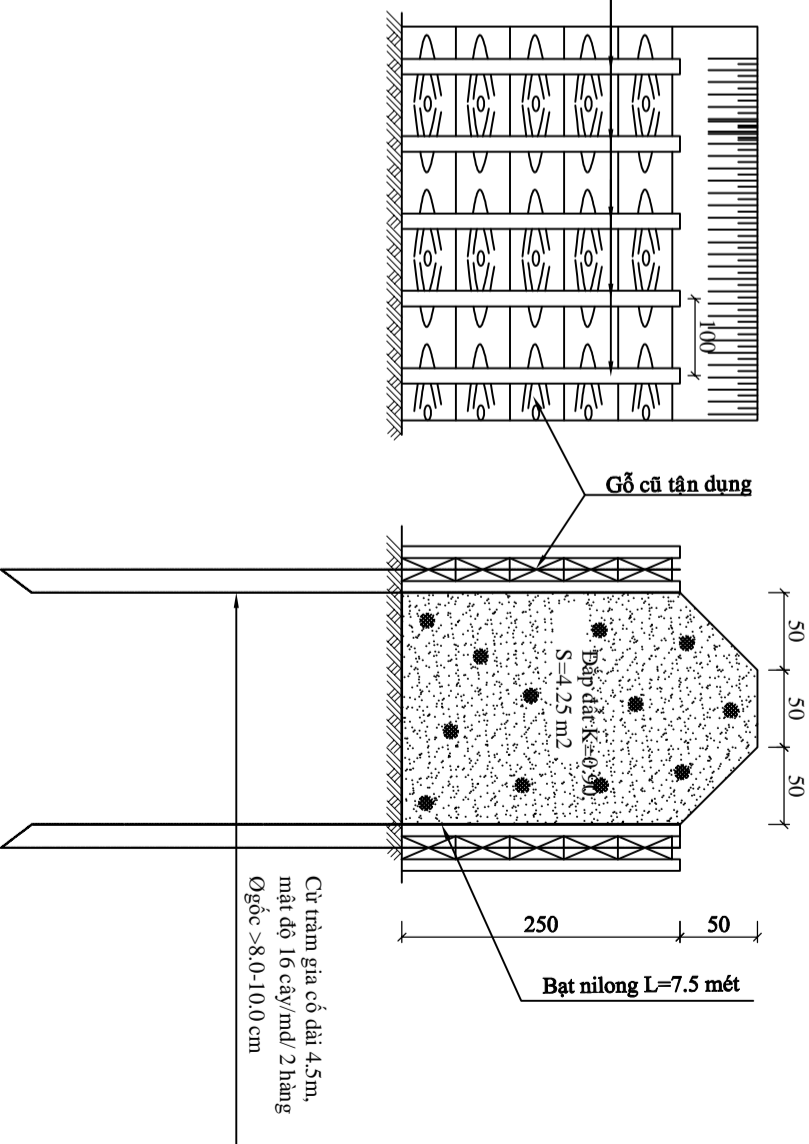

Cừ tràm giả có dài 4.5m,
mật độ 16 cây/md/ 2 hàng
Ø góc > 8.0-10.0 cm

MẶT CẮT I-I

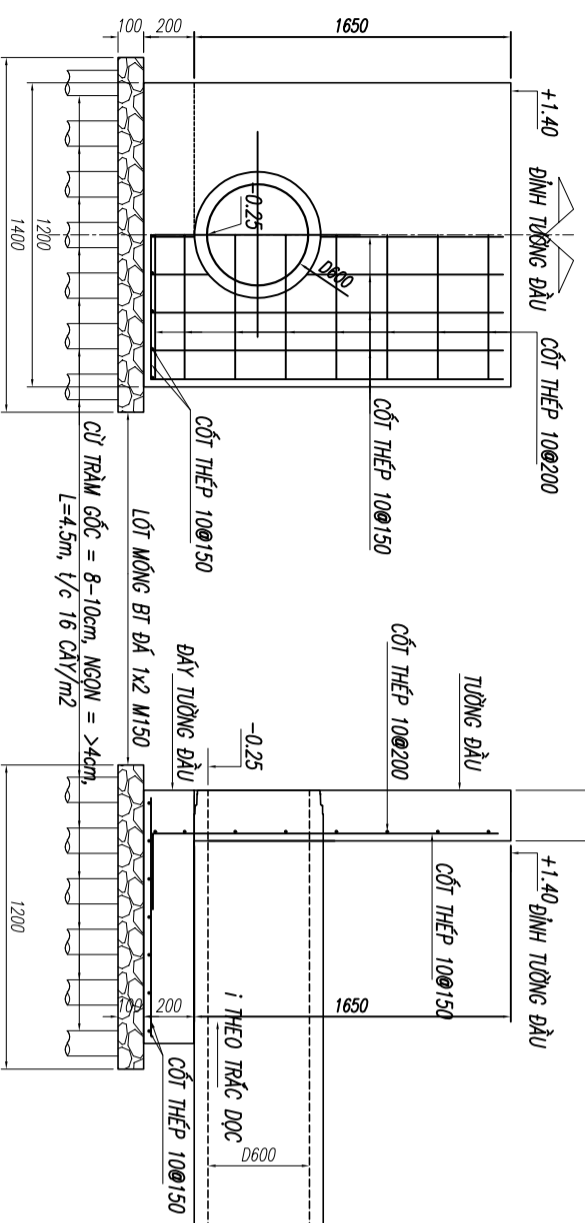

MẶT CẮT II-II

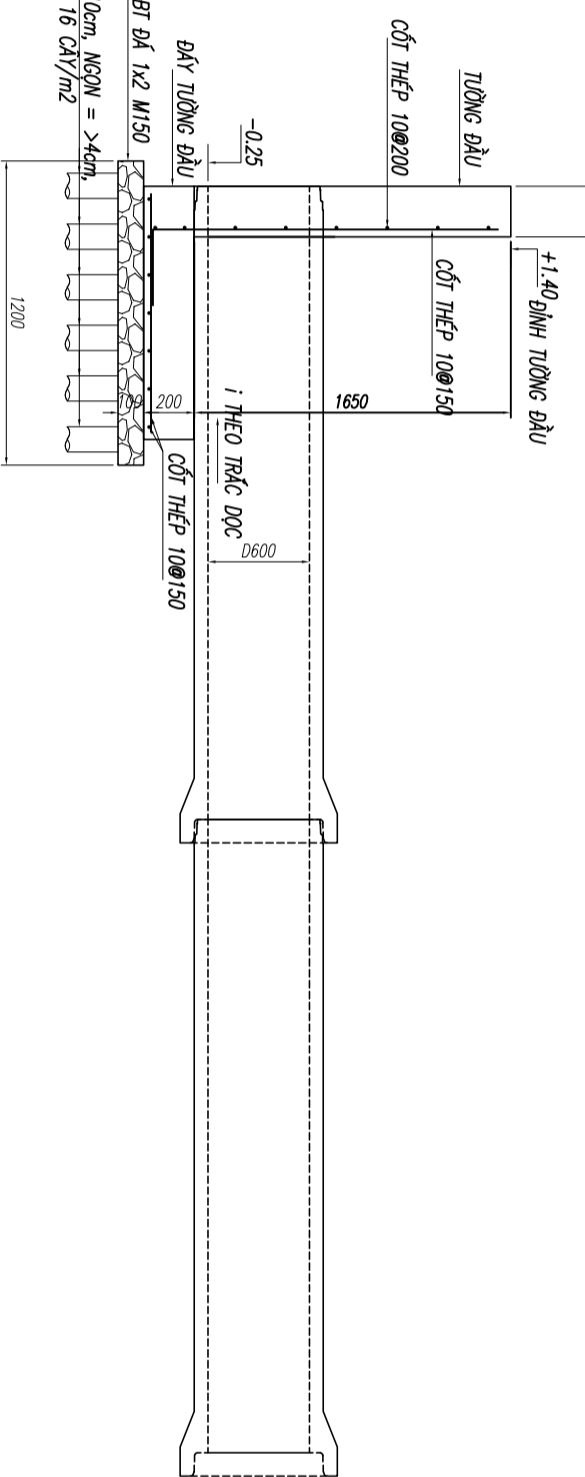

CHỦ ĐẦU TƯ

TU VẤN THIẾT KẾ

CÔNG TRÌNH

HÀNG MỤC

GIÁM ĐỐC

CHỦ TRÌ THIẾT KẾ

THIẾT KẾ

QUẢN LÝ

GHI CHÚ

NGÀY HOÀN THÀNH

CTY TNHH MTV LỘC PHÚ TRUNG
Đ/C: 523 - ĐT. 835A - Xã Mỹ Lộc - Tỉnh
Tây Ninh
ĐT: 0912402920
email: loephutrong@yahoo.com.vn
Số TK:/TK20.....

DỰ ÔNG N4 (ĐIỂM ĐẦU: DỰ ÔNG H 19/5,
ĐIỂM CƯỚI: GIÁP RÁCH SÚ)
ĐỊA ĐIỂM XÂY DỰNG:
XÃ TÂN LÂN - TỈNH TÂY NINH

CÔNG THOÁT
NƯỚC
TÊN BẢN VẼ
CHI THIẾT CỬA XÁ
CÔNG D600

KS. Huỳnh Trung Quân

KS. Huỳnh Trung Quân

KS. Huỳnh Trung Quân

KS. Trần Thanh Nam

TRONG QUÁ TRÌNH THI
CÔNG NẾU CÓ THAY ĐỔI
SỐ VỚI THIẾT KẾ THÌ BẢO
NGAY CHO ĐƠN VỊ THIẾT KẾ

TỶ LỆ
1/1000

SỐ TỜ
...../.....

QUY CÁCH CỌC TIÊU

Tỷ lệ: 1/10

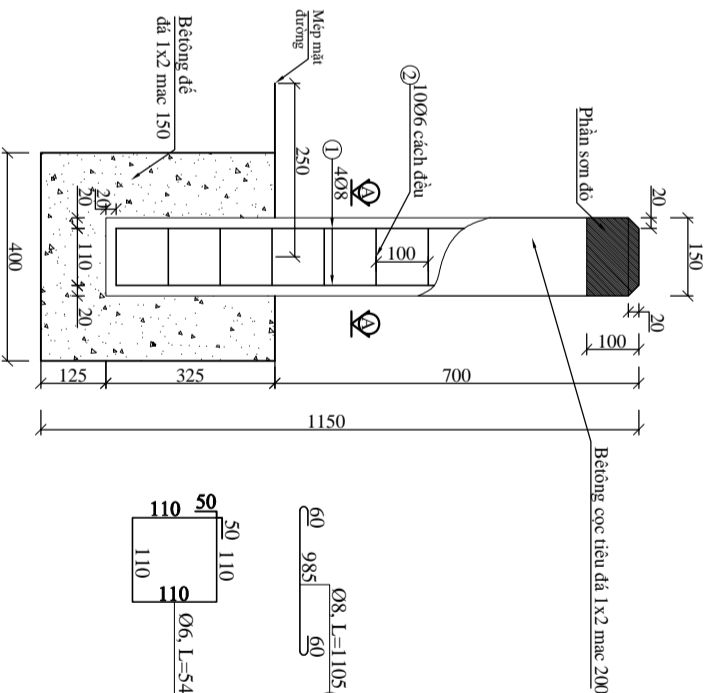

QUY CÁCH BIÊN BẢO

(Loại 2)
Tỷ lệ: 1/20

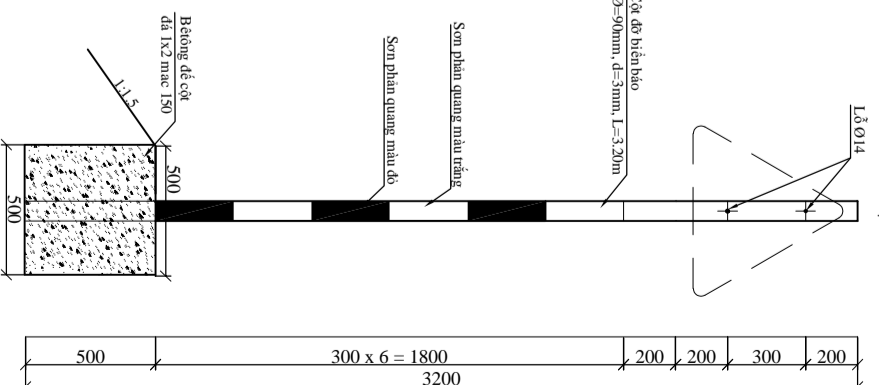

MẶT CẮT A-A

Tỷ lệ: 1/5

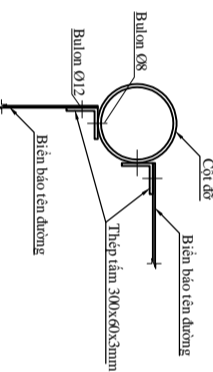

CHI TIẾT BIÊN BẢO

Tỷ lệ: 1/10

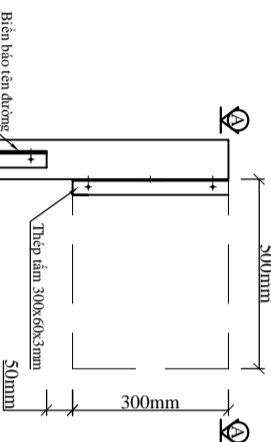

THÉP TAM 300x6x3mm

Tỷ lệ: 1/5

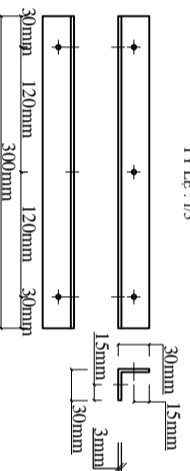

MẶT CẮT A-A

Tỷ lệ: 1/10

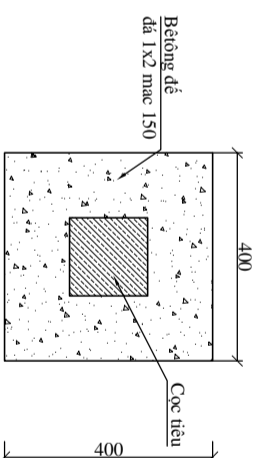

MẶT CẮT A-A

Tỷ lệ: 1/10

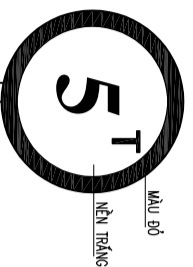
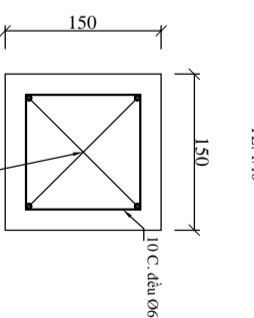

Màu đỏ
Nền trắng

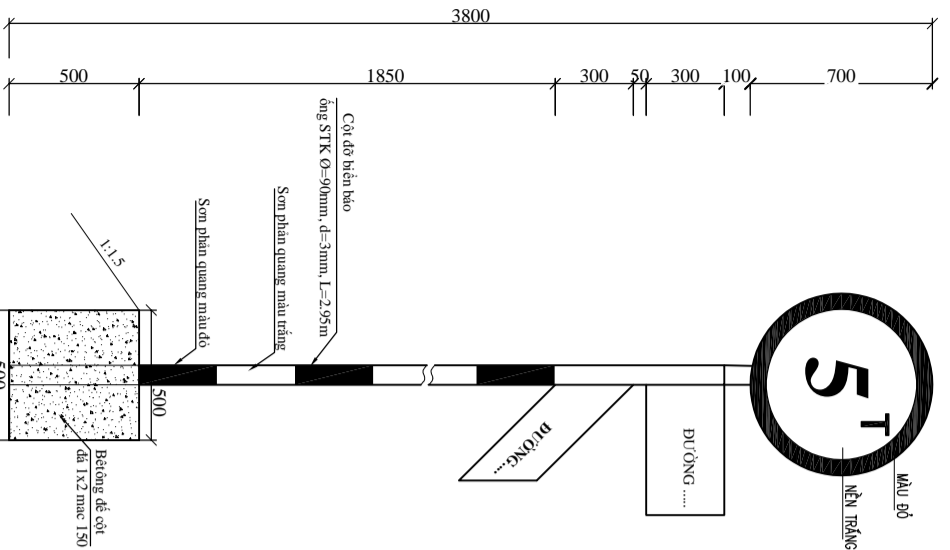

MẶT BẰNG

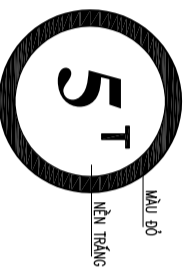
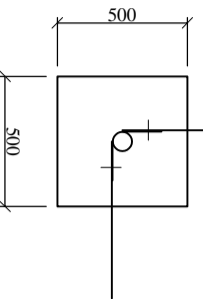

Màu đỏ
Nền trắng

BẢNG KHỐI LƯỢNG THÉP 1 CỌC TIÊU KT(5x15)

Ký hiệu	Đường kính(mm)	Chiều dài 1 thanh(mm)	Số thanh (Thanh)	Tổng chiều dài(m)	Khối lượng 1 mét dài	Khối lượng (Kg)
1	Ø8	1105	4	4.42	0.395	1.746
2	Ø6	540	10	5.4	0.222	1.199
Tổng						2.945

CHỦ ĐẦU TƯ

TU VẤN THIẾT KẾ

CTY TNHH MTV LỘC PHÚ TRUNG
Đ/C: 523 - Đ.T. 835A - Xã Mỹ Lộc -
Tỉnh Tây Ninh
ĐT: 0912402920
email: loephutrong@yahoo.com.vn
Số TK:/TK30.....

CÔNG TRÌNH

ĐƯỜNG N4 (ĐIỂM ĐẦU: ĐƯỜNG H 19/5,
ĐIỂM CUỐI: GIÁP RẠCH SÚ)

HÀNG MỤC

NỀN MẶT ĐƯỜNG
TÊN BẢN VẼ

GIÁM ĐỐC

KS. Huỳnh Trung Quân

CHỦ TRÌ THIẾT KẾ

KS. Huỳnh Trung Quân

THIẾT KẾ

KS. Huỳnh Trung Quân

QUẢN LÝ

KS. Trần Thanh Nam

GHI CHÚ

TRONG QUÁ TRÌNH THI CÔNG NẾU CÓ THAY ĐỔI SỐ VỚI THIẾT KẾ THÌ BẢO NGAY CHO ĐƠN VỊ THIẾT KẾ

NGÀY HOÀN THÀNH

TỶ LỆ 1/1000 SỐ TỜ

