

CÔNG TY TNHH TƯ VẤN THIẾT KẾ ĐẦU TƯ XÂY DỰNG
KIM LONG

ĐỊA CHỈ: ẤP THÀNH VIÊN, XÃ TÂN PHƯỚC HUNG, THÀNH PHỐ CẦN THƠ

CỘNG HÒA XÃ HỘI CHỦ NGHĨA VIỆT NAM

Độc lập - Tự do - Hạnh phúc

-----***-----

HỒ SƠ BẢN VẼ THIẾT KẾ

- DỰ ÁN: TUYẾN LỘ KÊNH GIẢI PHÓNG VÀ CẦU TRÊN TUYẾN
- HẠNG MỤC:
+ ĐƯỜNG GIAO THÔNG
- ĐỊA ĐIỂM XD: ẤP PHƯƠNG QUỚI A, XÃ PHƯƠNG BÌNH

NĂM: 2026

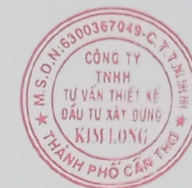

HẠNG MỤC: BÌNH ĐỒ



CÔNG TY TNHH TƯ THIẾT KẾ XÂY DỰNG HÙNG PHÁT
THIẾT KẾ ĐÃ THẨM TRA
 Theo Văn Bản Thẩm Tra Số: /
 Ngày .06. Tháng 4. Năm 2026.
 Chủ Trì Thẩm Tra:
 Chữ Ký: *Chau*

Thy Đức Thuận

ĐẠI DIỆN CHỦ ĐẦU TƯ PHÒNG KINH TẾ XÃ PHƯƠNG BÌNH	HỒ SƠ THIẾT KẾ BẢN VẼ THI CÔNG: DỰ ÁN: TUYẾN LỘ KÊNH GIẢI PHÓNG VÀ CÁC CẦU TRÊN TUYẾN ĐDDX: ÁP PHƯƠNG QUỚI A, XÃ PHƯƠNG BÌNH	CÔNG TY TNHH TƯ THIẾT KẾ XÂY DỰNG HÙNG PHÁT ĐƠN VỊ THIẾT KẾ KIM LÔNG ĐC: ẤP THANH VIÊN, XÃ TÂN PHƯỚC HÒA, TP. CẦN THƠ TEL: 0932899807	CHỨC VỤ CHỦ TRÌ THIẾT KẾ THỂ HIỆN	NGUYỄN THÀNH CÔNG NGUYỄN THÀNH CÔNG ĐOÀN MINH NGỌC	CHỨC VỤ GIÁM ĐỐC PHAN VĂN NHÌ	BÌNH ĐỘ TỈ LỆ TL	HOÀN THÀNH 03/2026	KÝ HIỆU TKBVTG	BẢN VẼ SỐ 01/14
--------------------------------------------------------	---------------------------------------------------------------------------------------------------------------------------------------	----------------------------------------------------------------------------------------------------------------------------------------------------------	--------------------------------------------	----------------------------------------------------------	-------------------------------------	------------------------	-----------------------	-------------------	--------------------

KÊNH GIẢI PHÓNG

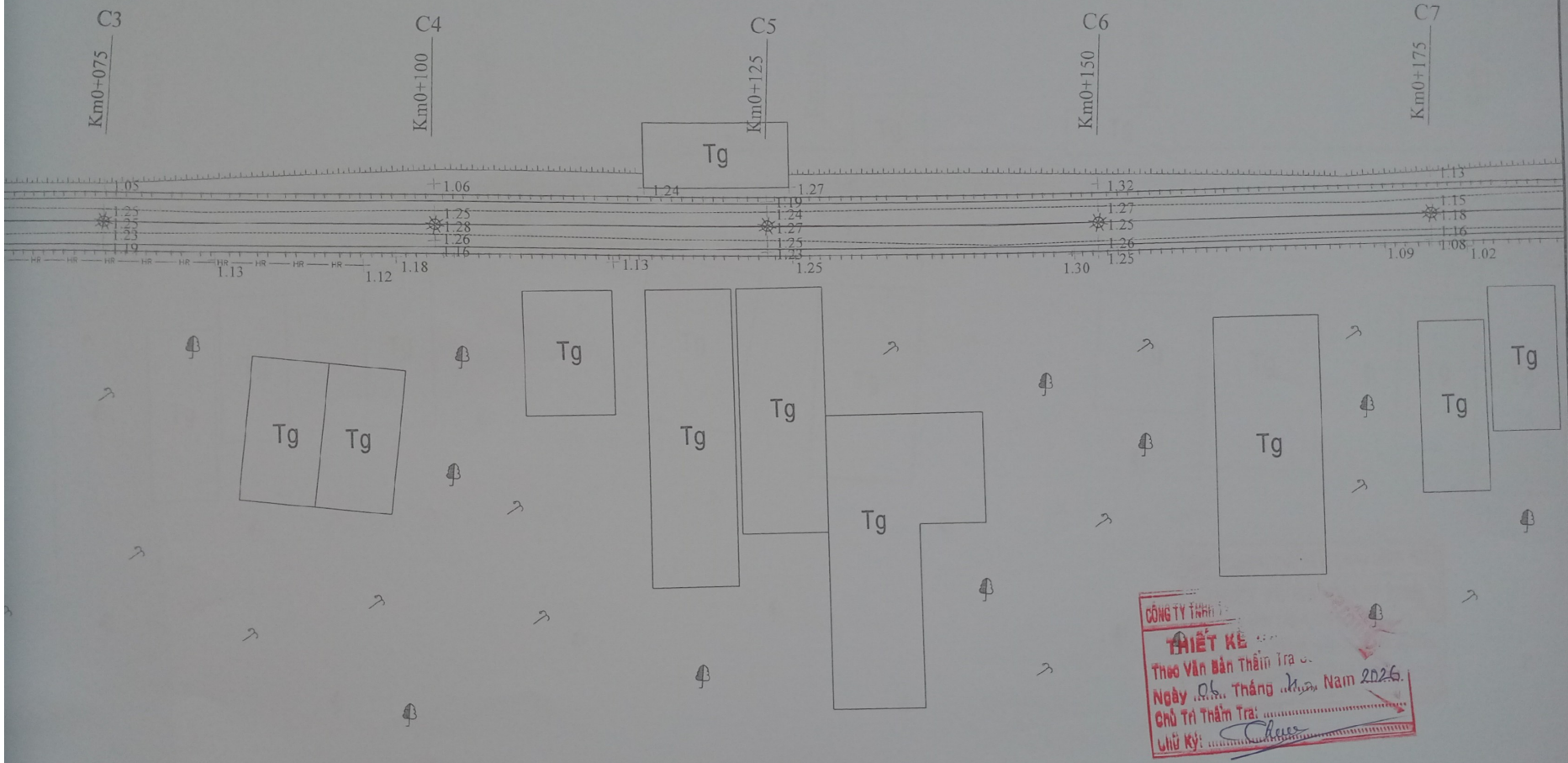

CÔNG TY TNHH
THIẾT KẾ
 Theo Văn bản Thẩm Tra
 Ngày 05. Tháng 05. Năm 2026.
 Chủ Trì Thẩm Tra:
 Lưu Ký:

ĐẠI DIỆN CHỦ ĐẦU TƯ PHÒNG KINH TẾ XÃ PHƯƠNG BÌNH	HỒ SƠ THIẾT KẾ BẢN VẼ THI CÔNG: DỰ ÁN: TUYẾN LỘ KÊNH GIẢI PHÓNG VÀ CÁC CẦU TRÊN TUYẾN ĐỒXD. ÁP PHƯƠNG QUỐI A, XÃ PHƯƠNG BÌNH	CÔNG TY TNHH TƯ VẤN TECHNICAL GIẢM ĐỐC ĐẦU TƯ VÀ THIẾT KẾ KIM LONG TƯ VẤN THIẾT KẾ VÀ XÂY DỰNG KIM LONG ĐC: ẤP THÀNH VIÊN, XÃ TÂN PHƯỚC, HUYỆN CÁN THOÁT, TỈNH PHƯỚC CĂN THOÁT PHAN VĂN NHÌ	CHỦ TRÌ	NGUYỄN THÀNH CÔNG	BÌNH DỒ TỈ LỆ TL	HOÀN THÀNH 03/2026	KÝ HIỆU TKBVTC	BẢN VẼ SỐ 02/14
			THIẾT KẾ	NGUYỄN THÀNH CÔNG				

KÊNH GIẢI PHÓNG

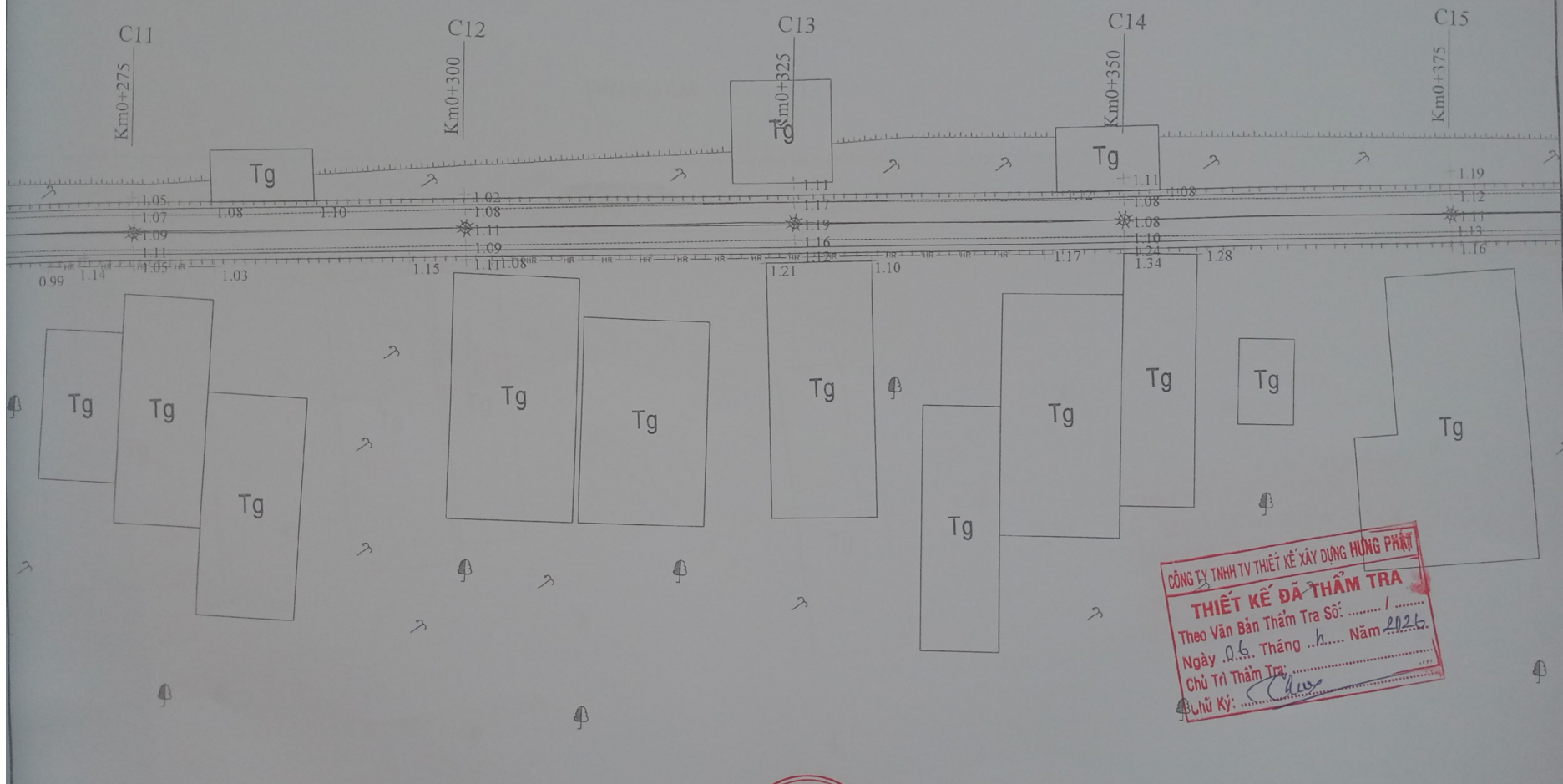

CÔNG TY TNHH TV THIẾT KẾ XÂY DỰNG HÙNG PHÁT
THIẾT KẾ ĐÃ THẨM TRA
 Theo Văn Bản Thẩm Tra Số: /
 Ngày ..b. Tháng ..h. Năm 2025.
 Chủ Trì Thẩm Tra:
 Thủ Ký:

ĐẠI DIỆN CHỦ ĐẦU TƯ PHÒNG KINH TẾ XÃ PHƯƠNG BÌNH	HỒ SƠ THIẾT KẾ BẢN VẼ THỊ CÔNG: DỰ ÁN: TUYẾN LỘ KÊNH GIẢI PHÓNG VÀ CÁC CẦU TRÊN TUYẾN ĐỀXD: ẤP PHƯƠNG QUỚI A, XÃ PHƯƠNG BÌNH	CÔNG TY TNHH TƯ ĐẦU TƯ XÂY DỰNG TNHH KIM LONG ĐC: ẤP THÀNH VIÊN, XÃ TÂN PHƯƠNG BÌNH, TỈNH CẦN GIỜ TEL: 0939389711 ANH PHỐ CÁN (M) 093 938 9711	GIÁM ĐỐC PHAN VĂN NHÌ	CHỦ TRÌ NGUYỄN THÀNH CÔNG	THIẾT KẾ NGUYỄN THÀNH CÔNG	THẺ HIỆN ĐOÀN MINH NGỌC	BÌNH ĐỒ				
								TỈ LỆ	HOÀN THÀNH	KÝ HIỆU	BẢN VẼ SỐ
								TL	03/2026	TKBVTG	04/14

KÊNH GIẢI PHÓNG

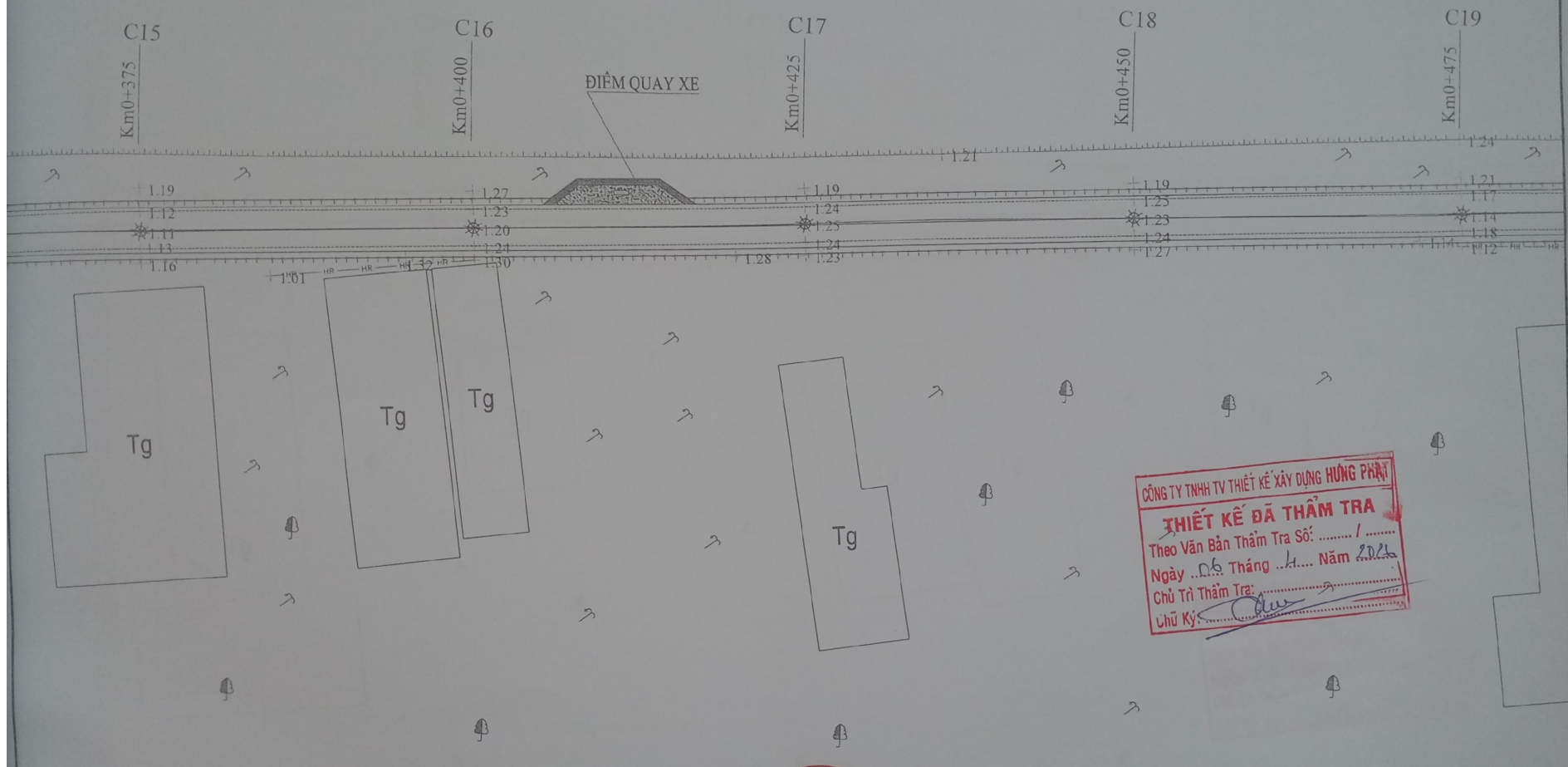

CÔNG TY TNHH TƯ THIẾT KẾ XÂY DỰNG HÙNG PHÁP
THIẾT KẾ ĐÃ THẨM TRA
 Theo Văn Bản Thẩm Tra Số: /
 Ngày ...06... Tháng ...11... Năm 2024
 Chủ Trì Thẩm Tra:
 Chủ Ký:

ĐẠI DIỆN CHỦ ĐẦU TƯ PHÒNG KINH TẾ XÃ PHƯƠNG BÌNH	HỒ SƠ THIẾT KẾ BẢN VẼ THI CÔNG: DỰ ÁN: TUYẾN LỘ KÊNH GIẢI PHÓNG VÀ CÁC CẦU TRÊN TUYẾN ĐDDX: ẤP PHƯƠNG QUỚI A, XÃ PHƯƠNG BÌNH	CÔNG TY TNHH TƯ THIẾT KẾ XÂY DỰNG HÙNG PHÁP ĐÀO TẠO VÀ THIẾT KẾ KIM LONG ĐC: ẤP THANH VIÊN, XÃ TÂN PHƯỚC HƯNG, TỈNH AN GIANG TEL: 0939583907 PHAN VĂN NHÌ	CHỦ TRÌ THIẾT KẾ THẺ HIỆN	NGUYỄN THÀNH CÔNG NGUYỄN THÀNH CÔNG ĐOÀN MINH NGỌC	CHẤM ĐỌC	BÌNH ĐỒ <table style="width: 100%; border-collapse: collapse;"> <tr> <td style="border: 1px solid black;">TỈ LỆ</td> <td style="border: 1px solid black;">HOÀN THÀNH</td> <td style="border: 1px solid black;">KÝ HIỆU</td> <td style="border: 1px solid black;">BẢN VẼ SỐ</td> </tr> <tr> <td style="border: 1px solid black;">TL</td> <td style="border: 1px solid black;">03/2026</td> <td style="border: 1px solid black;">TKBVT</td> <td style="border: 1px solid black;">05/14</td> </tr> </table>				TỈ LỆ	HOÀN THÀNH	KÝ HIỆU	BẢN VẼ SỐ	TL	03/2026	TKBVT	05/14
TỈ LỆ	HOÀN THÀNH	KÝ HIỆU	BẢN VẼ SỐ														
TL	03/2026	TKBVT	05/14														

KÊNH GIẢI PHÓNG

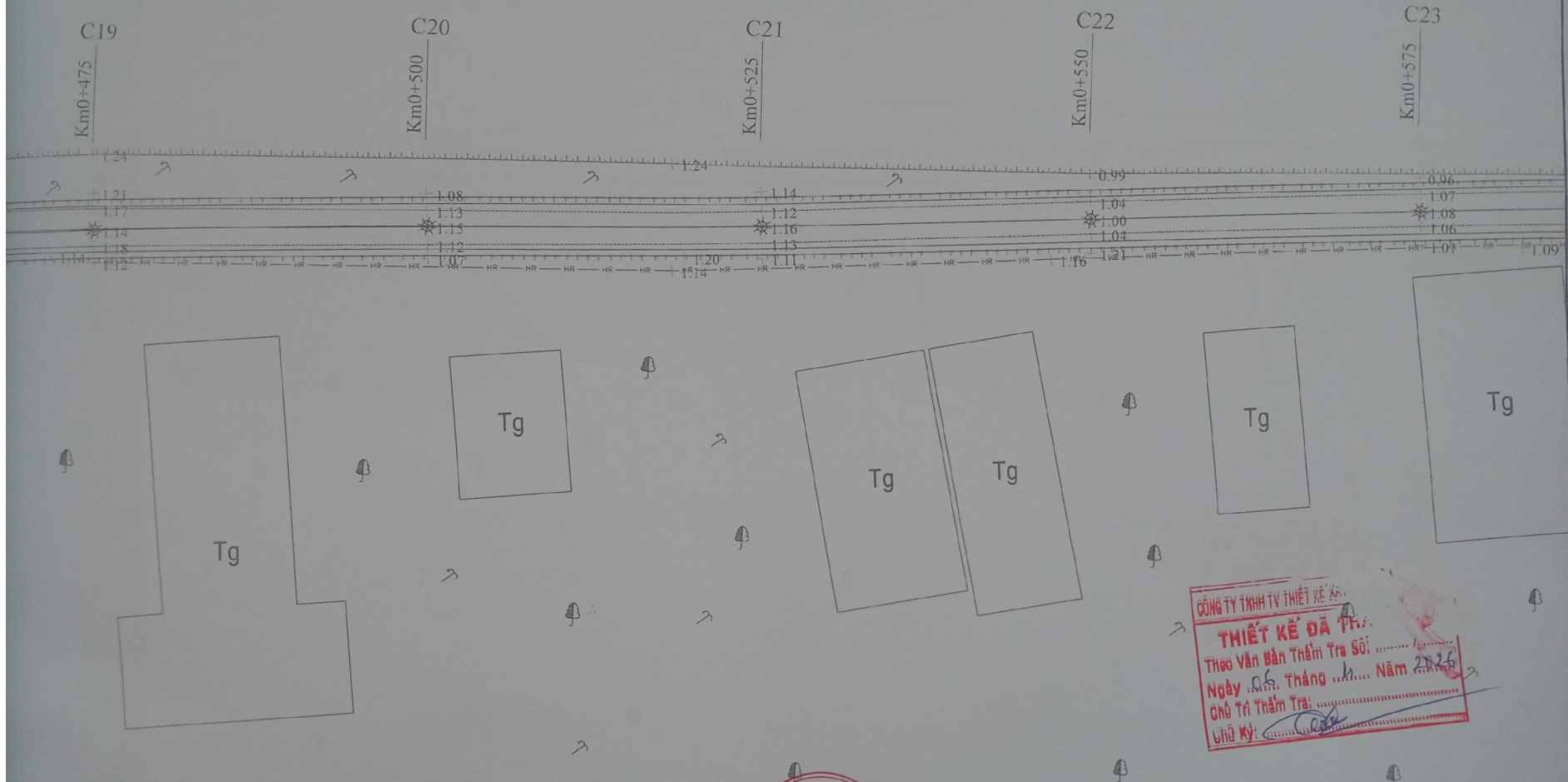

CÔNG TY TNHH TƯ THIẾT KẾ K&A
THIẾT KẾ ĐÃ PH.
 Theo Văn Bản Thẩm Tra Số:
 Ngày ..05.. Tháng ..h... Năm 2026
 Chủ Trì Thẩm Tra:
 Chữ Ký:

ĐẠI DIỆN CHỦ ĐẦU TƯ: PHÒNG KINH TẾ XÃ PHƯỜNG BÌNH	HỒ SƠ THIẾT KẾ BẢN VẼ THI CÔNG: DỰ ÁN: TUYẾN LỘ KÊNH GIẢI PHÓNG VÀ CÁC CẦU TRÊN TUYẾN ĐC: ẤP PHƯƠNG QUỚI A, XÃ PHƯƠNG BÌNH	CÔNG TY TNHH TƯ VẤN THIẾT KẾ VÀ KIỂM ĐỐC ĐẦU TƯ XÂY DỰNG CÔNG TRÌNH KIM LONG TƯ VẤN THIẾT KẾ ĐẦU TƯ XÂY DỰNG CÔNG TRÌNH ĐC: ẤP THÀNH VIÊN, XÃ TÂN PHƯỚC HƯNG, H. PHƯỚC HƯNG, T. BÌNH PHƯỚC TEL: 0939589407	CHỦ TRÌ	NGUYỄN THÀNH CÔNG	<i>[Signature]</i>	BÌNH ĐỒ			
			THIẾT KẾ	NGUYỄN THÀNH CÔNG	<i>[Signature]</i>				
			THỂ HIỆN	ĐOÀN MINH NGỌC	<i>[Signature]</i>	TỈ LỆ	HOÀN THÀNH	KÝ HIỆU	BẢN VẼ SỐ
			TL	03/2026	TKB/VT	06/14			

KÊNH GIẢI PHÓNG

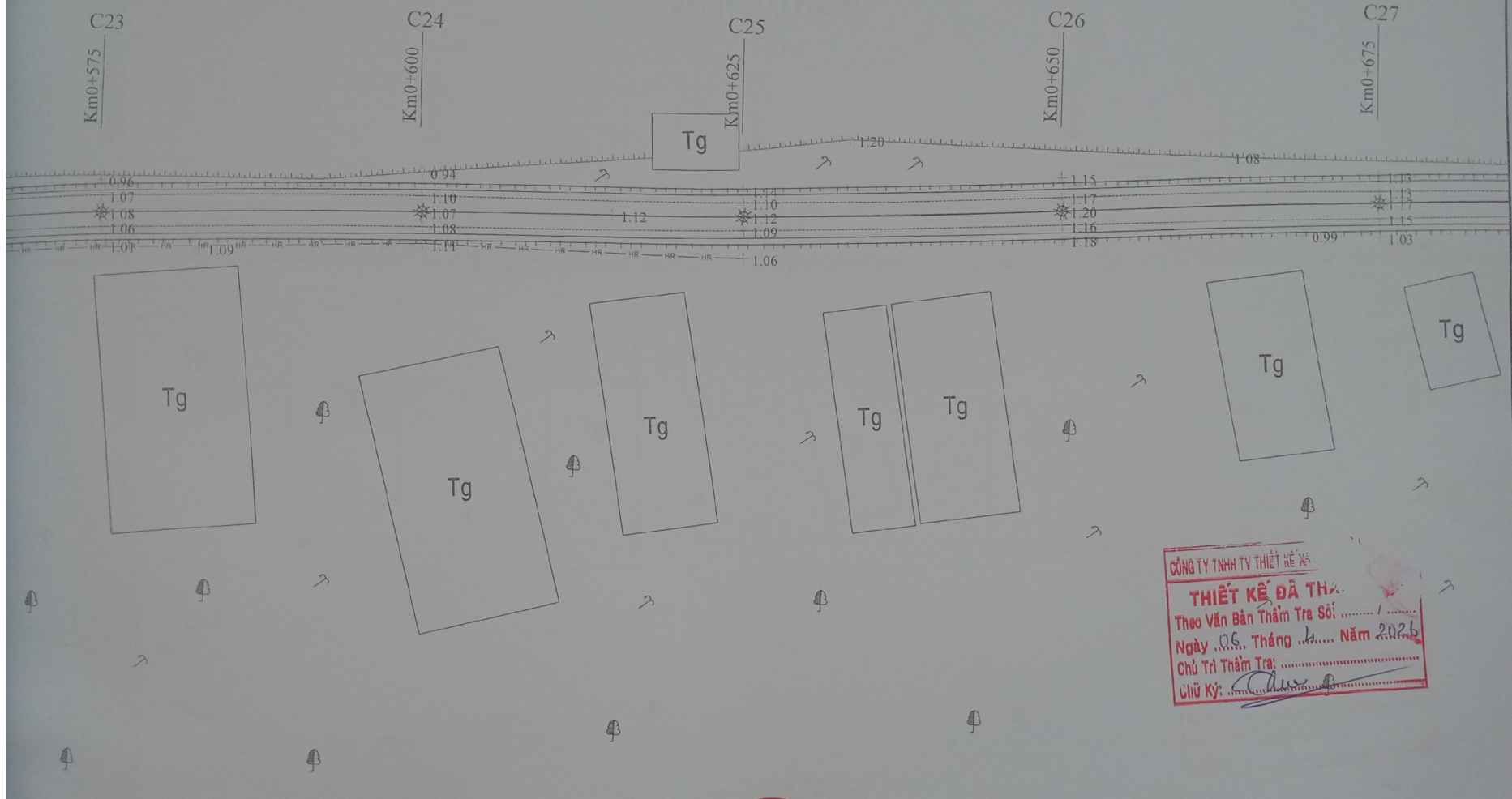

CÔNG TY TNHH TƯ THIẾT KẾ VÀ
THIẾT KẾ ĐÃ THỰC
 Theo Văn Bản Thẩm Tra Số:
 Ngày ..06.. Tháng ..11.. Năm 2025
 Chủ Trì Thẩm Tra:
 Chữ Ký: *[Signature]*

ĐẠI DIỆN CHỦ ĐẦU TƯ PHÒNG KINH TẾ XÃ PHƯƠNG BÌNH	HỒ SƠ THIẾT KẾ BẢN VẼ THI CÔNG: DỰ ÁN: TUYẾN LỘ KÊNH GIẢI PHÓNG VÀ CÁC CẦU TRÊN TUYẾN ĐDDX: ÁP PHƯƠNG QUỐI A, XÃ PHƯƠNG BÌNH	CÔNG TY TNHH TƯ THIẾT KẾ VÀ ĐẦU TƯ XÂY DỰNG KIM LONG ĐƠN VỊ THIẾT KẾ ĐẦU TƯ XÂY DỰNG PHƯƠNG BÌNH ĐC: ÁP THÀNH VIÊN, XÃ TÂN PHƯỚC, HUYỆN PHƯƠNG BÌNH, TỈNH NAM ĐỊNH TEL: 09197...	GIÁM ĐỐC HẠN VĂN NHÌ	CHỦ TRÌ NGUYỄN THÀNH CÔNG	BÌNH ĐỒ TỈ LỆ TL	HOÀN THÀNH 03/2026	KÝ HIỆU TKBVTC	BẢN VẼ SỐ 07/14
				THIẾT KẾ NGUYỄN THÀNH CÔNG				

KÊNH GIẢI PHÓNG

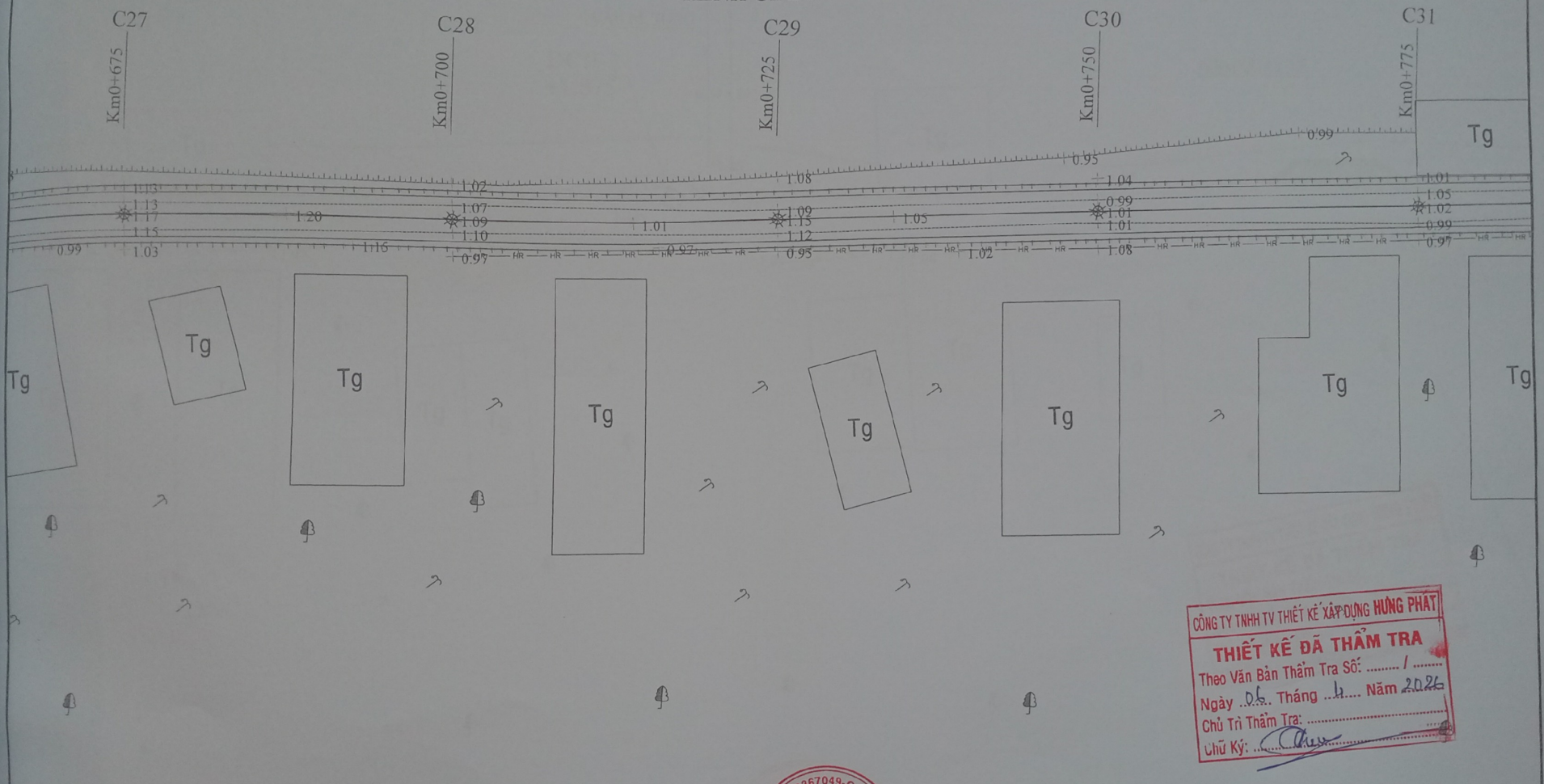

CÔNG TY TNHH TƯ THIẾT KẾ XÂY DỰNG HÙNG PHÁT
THIẾT KẾ ĐÃ THẨM TRA
 Theo Văn Bản Thẩm Tra Số: /
 Ngày/.. Tháng/.. Năm 2026
 Chủ Trì Thẩm Tra:
 Chữ Ký:

ĐẠI DIỆN CHỦ ĐẦU TƯ: PHÒNG KINH TẾ XÃ PHƯƠNG BÌNH	HỒ SƠ THIẾT KẾ BẢN VẼ THI CÔNG: DỰ ÁN: TUYẾN LỘ KÊNH GIẢI PHÓNG VÀ CÁC CẦU TRÊN TUYẾN ĐDDX: ÁP PHƯƠNG QUỚI A, XÃ PHƯƠNG BÌNH	CÔNG TY TNHH TƯ VẤN THIẾT KẾ XÂY DỰNG ĐẦU TƯ XÂY DỰNG KIM LONG ĐC: ÁP THÀNH VIÊN, XÃ TÂN PHƯỚC HÙNG, TP. PHƯỚC HÒA, TỈNH PHƯỚC LẠNH TEL: 0939589807	CHỦ TRÌ NGUYỄN THÀNH CÔNG	BÌNH ĐỘ				
			THIẾT KẾ NGUYỄN THÀNH CÔNG		TỈ LỆ TL	HOÀN THÀNH 03/2026	KÝ HIỆU TKBVTC	BẢN VẼ SỐ 08/14
			THẺ HIỆN ĐOÀN MINH NGỌC					

KÊNH GIẢI PHÓNG

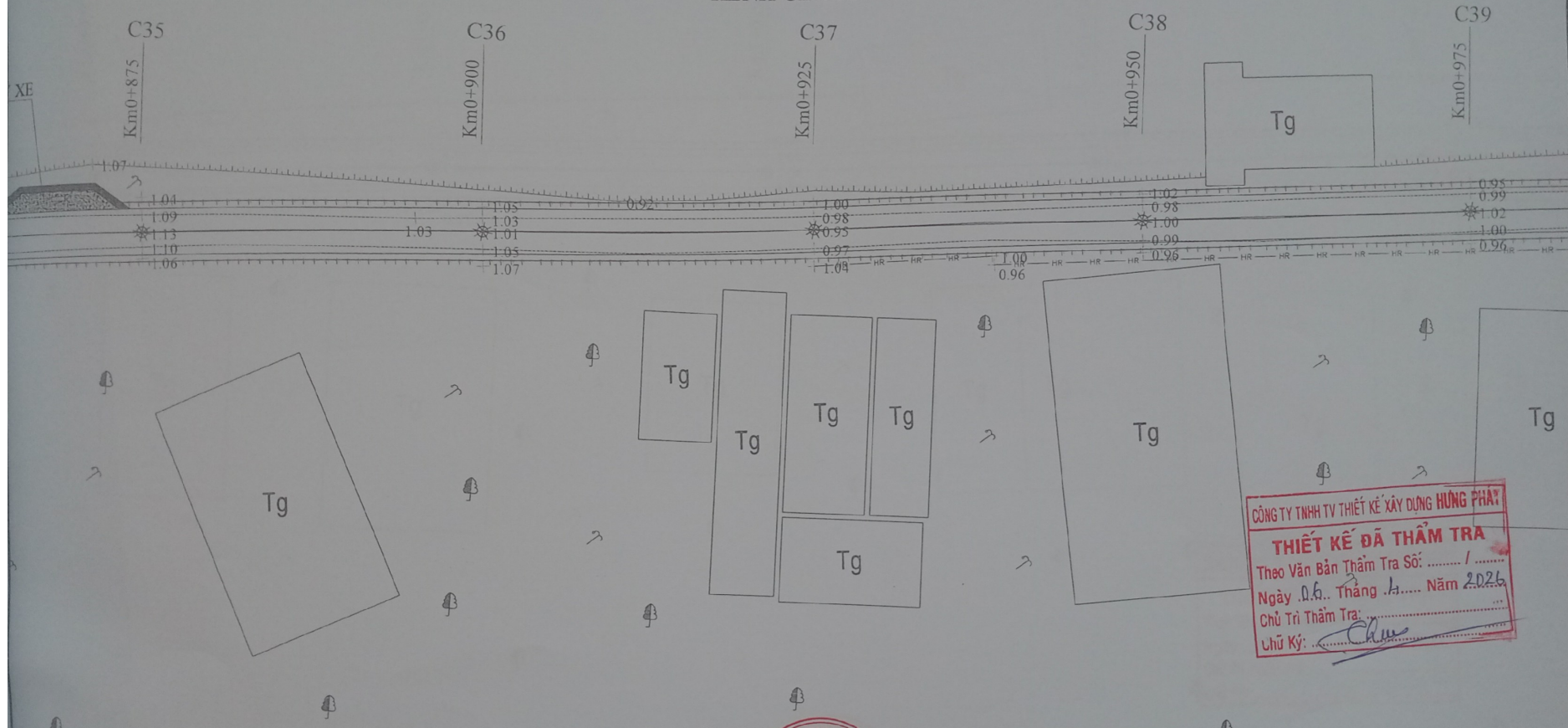

CÔNG TY TNHH TƯ THIẾT KẾ XÂY DỰNG HÙNG PHÁT
THIẾT KẾ ĐÃ THẨM TRA
 Theo Văn Bản Thẩm Tra Số: /
 Ngày .06. Tháng .A. Năm 2026
 Chủ Trì Thẩm Tra:
 Chữ Ký: *Chius*

ĐẠI DIỆN CHỦ ĐẦU TƯ PHÒNG KINH TẾ XÃ PHƯƠNG BÌNH	HỒ SƠ THIẾT KẾ BẢN VẼ THI CÔNG: DỰ ÁN: TUYẾN LỘ KÊNH GIẢI PHÓNG VÀ CÁC CẦU TRÊN TUYẾN ĐỒXD: ẤP PHƯƠNG QUỐI A, XÃ PHƯƠNG BÌNH	CÔNG TY TNHH TƯ VẤN THIẾT KẾ XÂY DỰNG KIM LONG ĐC: ẤP THÀNH VIÊN, XÃ TÂN PHƯỚC, H. PHƯỚC AN, TỈNH PHƯỚC BÌNH TEL: 0932389807	CHỨC VỤ: CHẤM ĐỌC NGƯỜI CHẤM ĐỌC: <i>[Signature]</i>	BÌNH ĐỒ			
			CHỦ TRÌ: NGUYỄN THÀNH CÔNG NGƯỜI CHỮ KÝ: <i>[Signature]</i>	TỈ LỆ: TL	HOÀN THÀNH: 03/2026	KÝ HIỆU: TKBVTC	BẢN VẼ SỐ: 10/14
			THỂ HIỆN: ĐOÀN MINH NGỌC NGƯỜI CHỮ KÝ: <i>[Signature]</i>				

KÊNH GIẢI PHÓNG

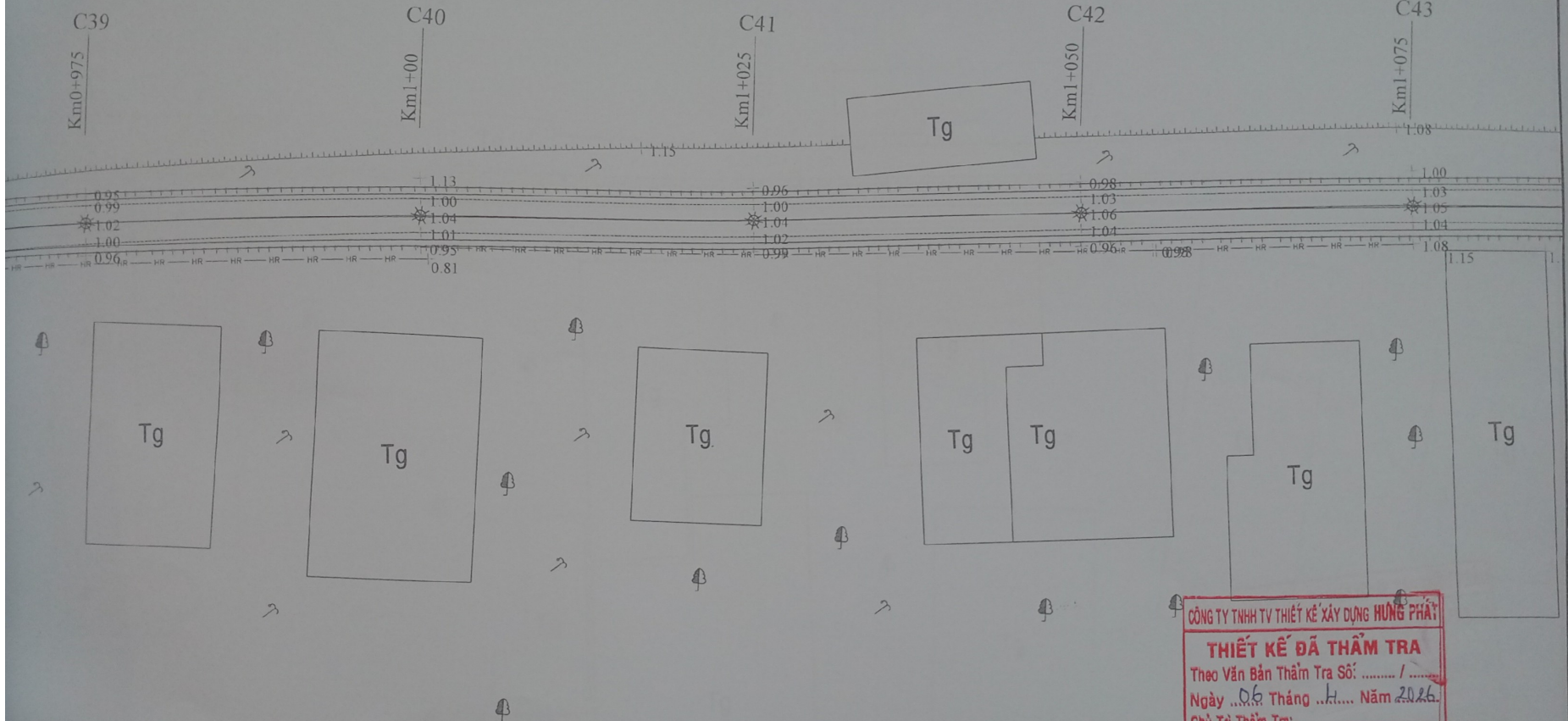

CÔNG TY TNHH TƯ THIẾT KẾ XÂY DỰNG HÙNG PHÁT
THIẾT KẾ ĐÃ THẨM TRA
 Theo Văn Bản Thẩm Tra Số: /
 Ngày ..06 Tháng ..4... Năm 2026.
 Chủ Trì Thẩm Tra:
 Chữ Ký:

BÀI DIỄN CHỦ ĐẦU TƯ PHÒNG KINH TẾ XÃ PHƯƠNG BÌNH	HỒ SƠ THIẾT KẾ BẢN VẼ THI CÔNG: DỰ ÁN: TUYẾN LỘ KÊNH GIẢI PHÓNG VÀ CÁC CẦU TRÊN TUYẾN ĐDDX: ÁP PHƯƠNG QUỐI A, XÃ PHƯƠNG BÌNH	CÔNG TY TNHH TƯ VẤN THIẾT KẾ XÂY DỰNG ĐẦU TƯ XÂY DỰNG KIM LONG CÔNG TY TNHH TƯ VẤN THIẾT KẾ XÂY DỰNG KIM LONG ĐC: ẤP THÀNH VIÊN, XÃ TÂN PHƯỚC, HUYỆN PHƯỚC THẠCH, TỈNH PHƯỚC BẾN TEL: 0919389807	CHỦ TRÌ	NGUYỄN THÀNH CÔNG	BÌNH DÒ								
			THIẾT KẾ	NGUYỄN THÀNH CÔNG									
			THỂ HIỆN	ĐOÀN MINH NGỌC	<table border="1"> <tr> <td>TỈ LỆ</td> <td>HOÀN THÀNH</td> <td>KÝ HIỆU</td> <td>BẢN VẼ SỐ</td> </tr> <tr> <td>TL</td> <td>03/2026</td> <td>TKBVTG</td> <td>11/14</td> </tr> </table>	TỈ LỆ	HOÀN THÀNH	KÝ HIỆU	BẢN VẼ SỐ	TL	03/2026	TKBVTG	11/14
TỈ LỆ	HOÀN THÀNH	KÝ HIỆU	BẢN VẼ SỐ										
TL	03/2026	TKBVTG	11/14										

KÊNH GIẢI PHÓNG

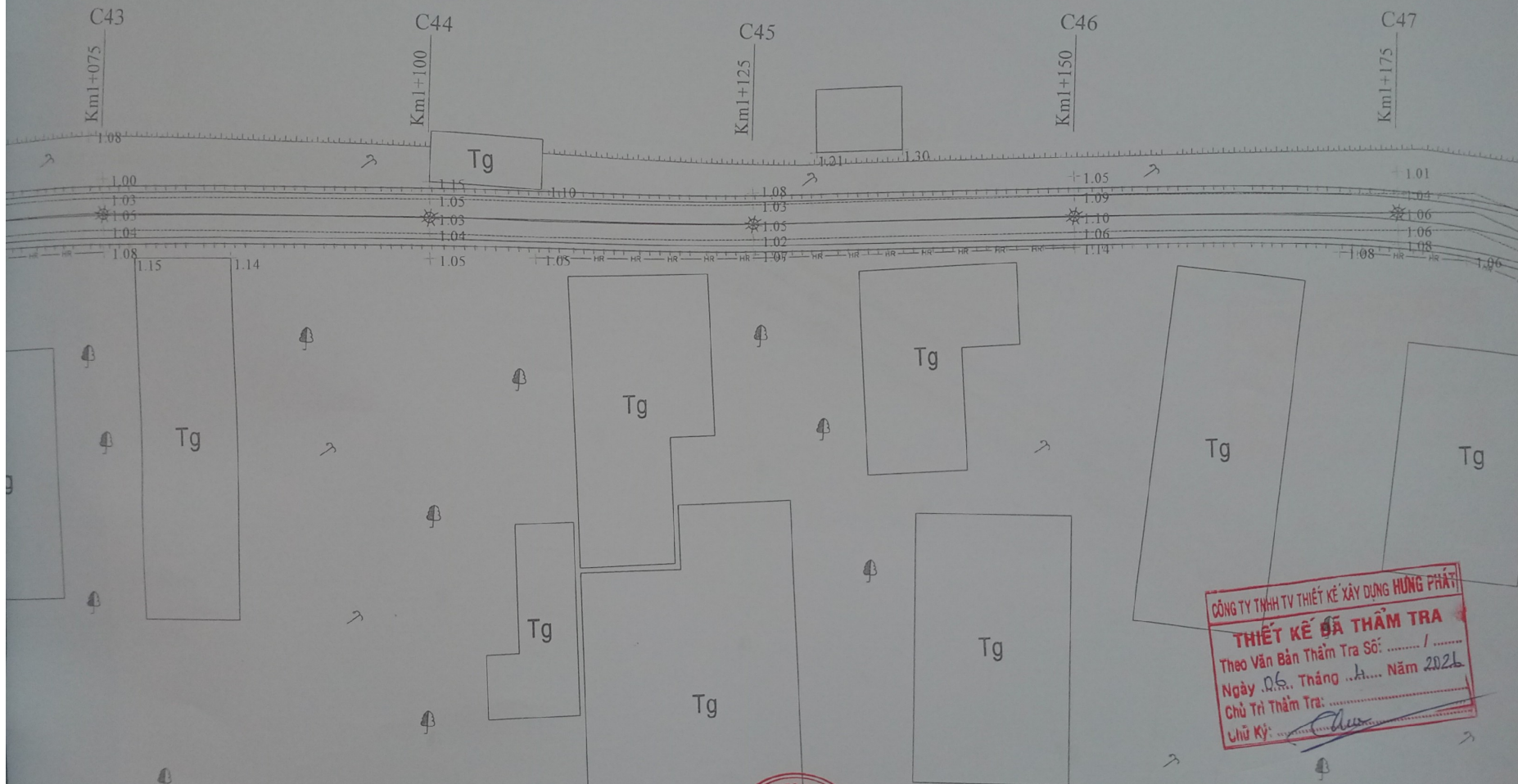

CÔNG TY TNHH TƯ THIẾT KẾ XÂY DỰNG HÙNG PHÁT
THIẾT KẾ VÀ THẨM TRA
 Theo Văn Bản Thẩm Tra Số: /
 Ngày ..06.. Tháng ..A... Năm 202L
 Chủ Trì Thẩm Tra:
 Chữ Ký:

ĐẠI DIỆN CHỦ ĐẦU TƯ: PHÒNG KINH TẾ XÃ PHƯƠNG BÌNH	HỒ SƠ THIẾT KẾ BẢN VẼ THI CÔNG: DỰ ÁN: TUYẾN LỘ KÊNH GIẢI PHÓNG VÀ CÁC CẦU TRÊN TUYẾN ĐDDX: ẤP PHƯƠNG QUỚI A, XÃ PHƯƠNG BÌNH	CÔNG TY TNHH TƯ VẤN THIẾT KẾ XÂY DỰNG ĐẦU TƯ XÂY DỰNG KIM LÔNG ĐC: ẤP THÀNH YÊN, XÃ VĂN PHƯỚC, QUẬN HOÀNG MÃI, TP. HÀ NỘI TEL: 0939589807 THÀNH PHỐ CẦN THƠ	CHỦ TRÌ	NGUYỄN THÀNH CÔNG	BÌNH ĐỒ			
			THIẾT KẾ	NGUYỄN THÀNH CÔNG	TỈ LỆ	HOÀN THÀNH	KÝ HIỆU	BẢN VẼ SỐ
			THỂ HIỆN	ĐOÀN MINH NGỌC	TL	03/2026	TKB/TC	12/14



CÔNG TY TNHH THIẾT KẾ XÂY DỰNG HÙNG PHÁT
THIẾT KẾ ĐÃ THẨM TRA
 Theo Văn Bản Thẩm Tra Số: /
 Ngày ..06.. Tháng ..4... Năm 2026
 Chủ Trì Thẩm Tra:
 Chủ Ký: *[Signature]*

ĐẠI DIỆN CHỦ ĐẦU TƯ PHÒNG KINH TẾ XÃ PHƯƠNG BÌNH	HỒ SƠ THIẾT KẾ BẢN VẼ THI CÔNG: DỰ ÁN: TUYẾN LỘ KÊNH GIẢI PHÓNG VÀ CÁC CẦU TRÊN TUYẾN ĐDDX: ẤP PHƯƠNG QUỐI A, XÃ PHƯƠNG BÌNH	CÔNG TY TNHH TƯ VẤN THIẾT KẾ XÂY DỰNG ĐẦU TƯ XÂY DỰNG TNHH KIM LÔNG CÔNG TY XÂY DỰNG KIM LÔNG ĐC: ẤP THÀNH VIÊN, XÃ TÂN PHƯỚC, HUYỆN CẦN THƠ, TP. CẦN THƠ TEL: 0919589807	GIÁM ĐỐC <i>[Signature]</i>	CHỦ TRÌ NGUYỄN THÀNH CÔNG <i>[Signature]</i>	THIẾT KẾ NGUYỄN THÀNH CÔNG <i>[Signature]</i>	THỂ HIỆN ĐOÀN MINH NGỌC <i>[Signature]</i>	BÌNH DÒ TỈ LỆ TL	HOÀN THÀNH 03/2026	KÝ HIỆU TKBVTC	BẢN VẼ SỐ 13/14
------------------------------------------------------------	-----------------------------------------------------------------------------------------------------------------------------------------------	----------------------------------------------------------------------------------------------------------------------------------------------------------------------------------------------------	------------------------------------	------------------------------------------------------------	-------------------------------------------------------------	----------------------------------------------------------	----------------------------	-----------------------	-------------------	--------------------



CÔNG TY TNHH TƯ THIẾT KẾ XÂY DỰNG HÙNG PHÁT
THIẾT KẾ ĐÃ THẨM TRA
 Theo Văn Bản Thẩm Tra Số: /
 Ngày 06 Tháng 03 Năm 2026
 Chủ Trì Thẩm Tra:
 Chữ Ký: *[Signature]*

ĐẠI DIỆN CHỦ ĐẦU TƯ PHÒNG KINH TẾ XÃ PHƯƠNG BÌNH	HỒ SƠ THIẾT KẾ BẢN VẼ THI CÔNG: DỰ ÁN: TUYẾN LỘ KÊNH GIẢI PHÓNG VÀ CÁC CẦU TRÊN TUYẾN ĐDDX: ẤP PHƯƠNG QUỐI A, XÃ PHƯƠNG BÌNH	CÔNG TY TNHH TƯ THIẾT KẾ XÂY DỰNG KIM LÔNG CÔNG TY TNHH TƯ THIẾT KẾ XÂY DỰNG KIM LÔNG ĐC: ẤP THÀNH VIÊN, XÃ TÂN PHƯỚC HƯNG, TỈNH BÌNH DƯƠNG TEL: 0219589807	CHỦ TRÌ	NGUYỄN THÀNH CÔNG	<i>[Signature]</i>	BÌNH ĐỒ TỶ LỆ HOÀN THÀNH KÝ HIỆU BẢN VẼ SỐ TL 03/2026 TKBVTC 14/14			
			THIẾT KẾ	NGUYỄN THÀNH CÔNG	<i>[Signature]</i>				
			THẺ HIỆN	ĐOÀN MINH NGỌC	<i>[Signature]</i>				

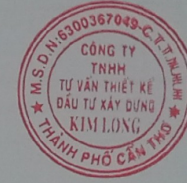

HẠNG MỤC: TRẮC DỌC

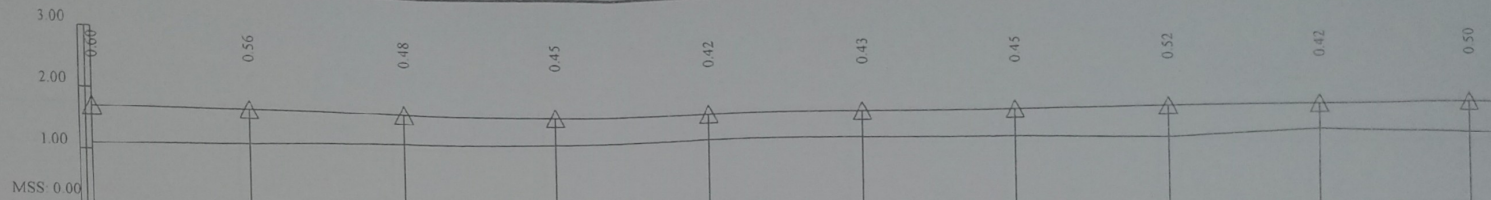

ĐỘ DỐC (%) / KHOẢNG CÁCH (m)	01	0.00 25.00	0.00 25.00	0.00 25.00	0.00 25.00	0.00 25.00	0.00 25.00	0.00 25.00	0.00 25.00	0.00 25.00
CAO ĐỘ THIẾT KẾ	02	1.70	1.70	1.70	1.70	1.70	1.70	1.70	1.70	1.70
CAO ĐỘ THIÊN NHIÊN	03	1.10	1.14	1.22	1.25	1.28	1.27	1.25	1.18	1.28
KHOẢNG CÁCH LỀ	04	25	25	25	25	25	25	25	25	25
KHOẢNG CÁCH CỘNG DỒN (m)	05	0.00	25.00	50.00	75.00	100.00	125.00	150.00	175.00	200.00
TÊN CỌC	06	C0	C1	C2	C3	C4	C5	C6	C7	C8
ĐOẠN THẲNG ĐOẠN CONG	07									

0.50	0.55	0.61	0.59	0.51	0.62	0.59	0.50	0.45	0.55
0.00 25.00	0.00 25.00	0.00 25.00	0.00 25.00	0.00 25.00	0.00 25.00	0.00 25.00	0.00 25.00	0.00 25.00	0.00 25.00
1.70	1.70	1.70	1.70	1.70	1.70	1.70	1.70	1.70	1.70
1.20	1.15	1.09	1.11	1.19	1.08	1.11	1.20	1.25	1.23
25	25	25	25	25	25	25	25	25	25
225.00	250.00	275.00	300.00	325.00	350.00	375.00	400.00	425.00	450.00
C9	C10	C11	C12	C13	C14	C15	C16	C17	C18

CÔNG TY TNHH TƯ THIẾT KẾ XÂY DỰNG HÙNG PHÁP
THIẾT KẾ ĐÃ THẨM TRA
 Theo Văn Bản Thẩm Tra Số:/.....
 Ngày 06 Tháng 11 Năm 2026
 Chủ Trì Thẩm Tra:
 Lưu Ký:

ĐẠI DIỆN CHỦ ĐẦU TƯ: PHÒNG KINH TẾ XÃ PHƯỜNG BÌNH	HỒ SƠ THIẾT KẾ BẢN VẼ THI CÔNG: DỰ ÁN: TUYẾN LỘ KÊNH GIẢI PHÒNG VÀ CÁC CẦU TRÊN TUYẾN ĐDDX: ÁP PHƯƠNG QUỐI A, XÃ PHƯƠNG BÌNH	CÔNG TY TNHH TƯ VẤN THIẾT KẾ XÂY DỰNG KIM LONG ĐC: ÁP THÀNH VIÊN XÃ TÂN PHƯỚC HƯNG, QUỐI A, XÃ PHƯƠNG BÌNH, THỊ XÃ PHƯƠNG BÌNH, TP. QUẢNG TRUNG, TỈNH QUẢNG TRUNG TEL: 0919185807	CHỦ TRÌ	NGUYỄN THÀNH CÔNG	TRÁC DỌC TỈ LỆ TL	HOÀN THÀNH 03/2026	KÝ HIỆU TKBVTC	BẢN VẼ SỐ 01/03
			THIẾT KẾ	NGUYỄN THÀNH CÔNG				

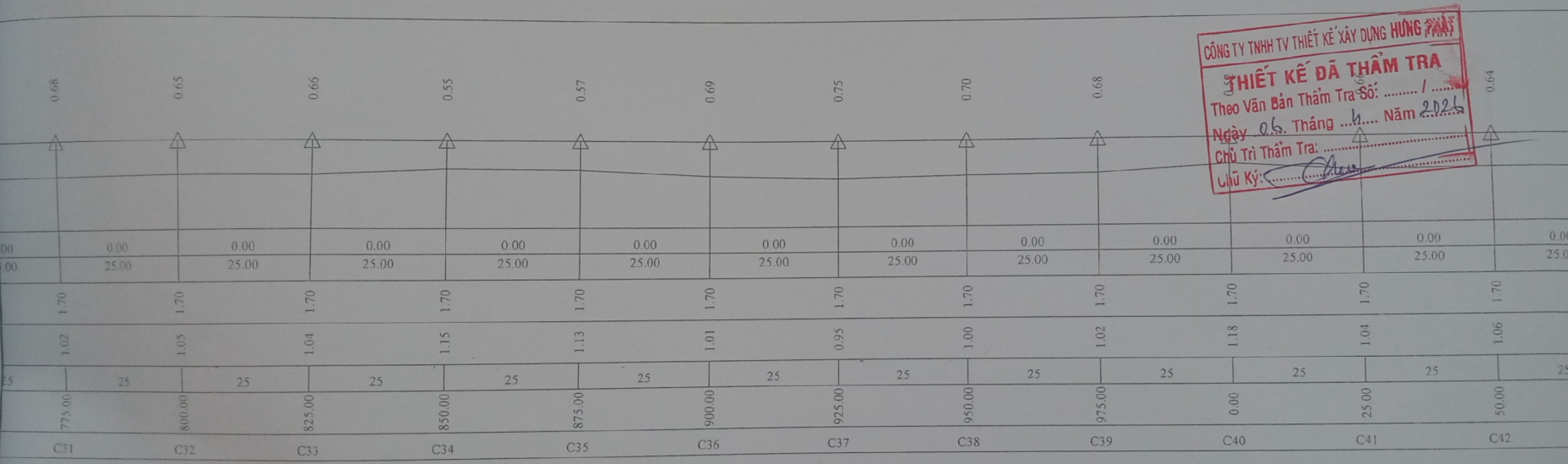
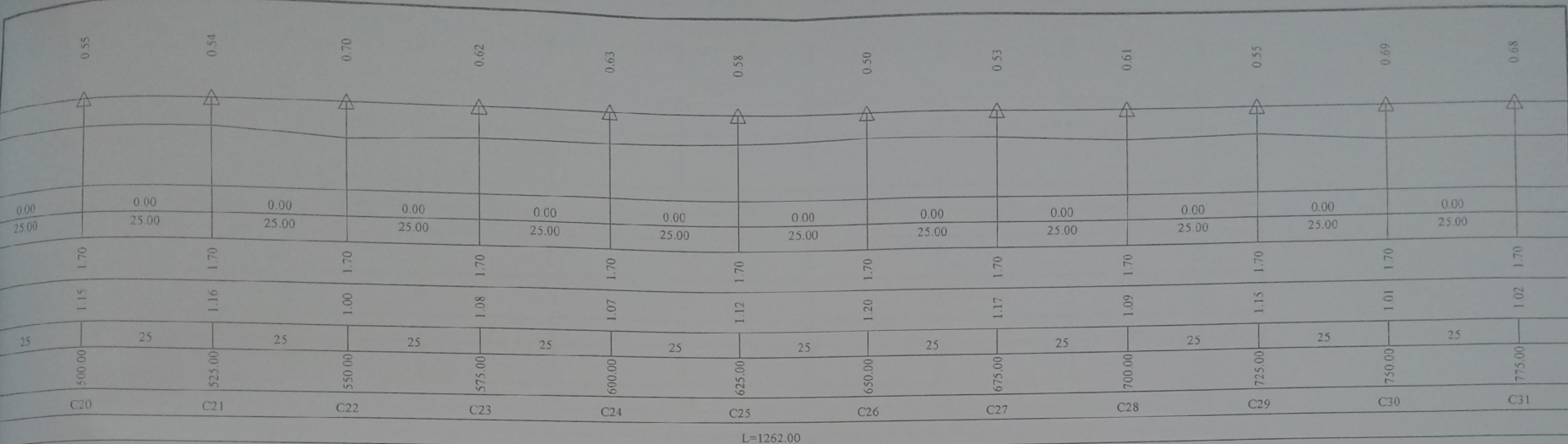

CÔNG TY TNHH TƯ THIẾT KẾ XÂY DỰNG HÙNG PHÁT
THIẾT KẾ ĐÃ THẨM TRA
 Theo Văn Bản Thẩm Tra Số: /
 Ngày 06. Tháng 11. Năm 2021
 Chủ Trì Thẩm Tra:
 Chữ Ký:

ĐẠI DIỆN CHỦ ĐẦU TƯ PHÒNG KINH TẾ XÃ PHƯƠNG BÌNH	HỒ SƠ THIẾT KẾ BẢN VẼ THI CÔNG: DỰ ÁN: TUYẾN LỘ KÊNH GIẢI PHÒNG VÀ CÁC CẦU TRÊN TUYẾN ĐDDXD: ẤP PHƯƠNG QUỐI, XÃ PHƯƠNG BÌNH	 CÔNG TY TNHH TƯ VẤN THIẾT KẾ XÂY DỰNG KIM LONG ĐC: ẤP THÀNH VIÊN, XÃ TÂN PHƯỚC, H. CÁN THO, TỈNH PHƯỚC BẾN TRÀM TEL: 0919589807	CHỦ TRÌ NGUYỄN THÀNH CÔNG	THIẾT KẾ NGUYỄN THÀNH CÔNG	THẺ HIỆN ĐOÀN MINH NGỌC	TRÁC ĐOC			
				TỈ LỆ TL	HOÀN THÀNH 03/2026	KÝ HIỆU TKBVTC	BẢN VẼ SỐ 02.03		

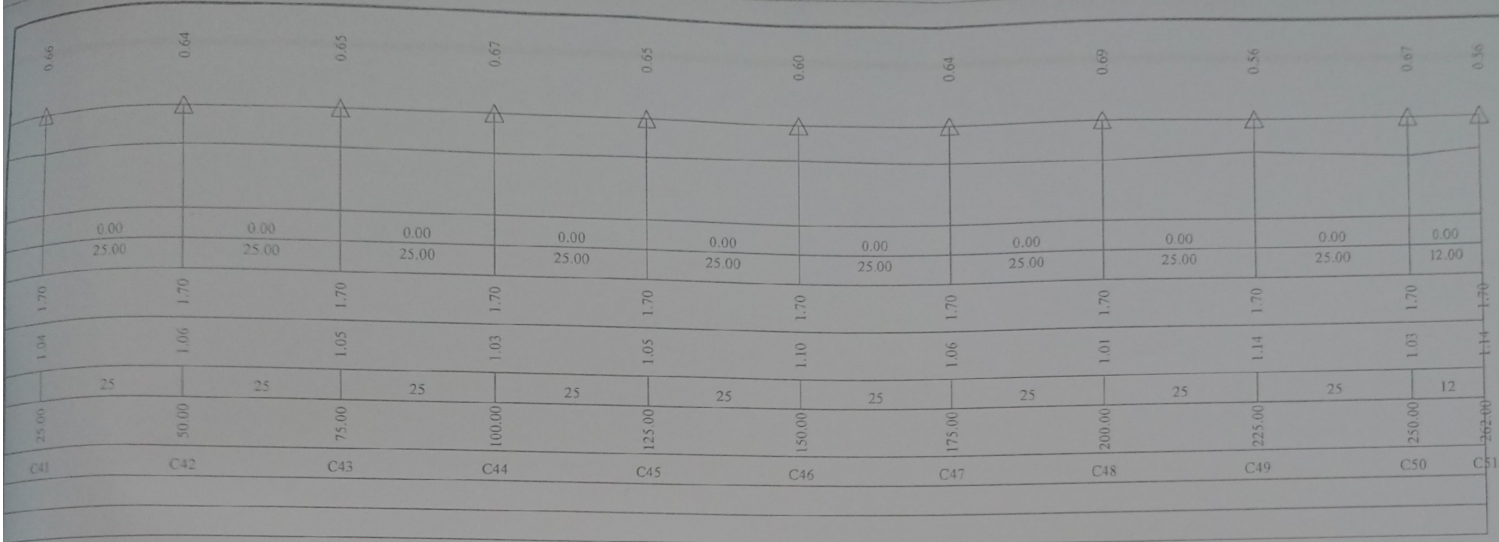

THANG MỤC: TRẮC NGỌC

CÔNG TY TNHH TƯ THIẾT KẾ XÂY DỰNG HÙNG PHÁT
THIẾT KẾ ĐÃ THẨM TRA
 Theo Văn Bản Thẩm Tra Số:
 Ngày/..../.., Tháng/..../.. Năm 2026
 Chủ Trì Thẩm Tra:
 Chữ Ký:

ĐẠI DIỆN CHỦ ĐẦU TƯ: PHÒNG KINH TẾ XÃ PHƯƠNG BÌNH	HỒ SƠ THIẾT KẾ BẢN VẼ THI CÔNG: DỰ ÁN: TUYẾN LỘ KÉNH GIẢI PHÒNG VÀ CÁC CẦU TRÊN TUYẾN ĐỒXD: ÁP PHƯƠNG QUỐI A, XÃ PHƯƠNG BÌNH	CÔNG TY TNHH TƯ VẤN THIẾT KẾ XÂY DỰNG KIM LONG ĐC: ẤP THANH VIÊN, XÃ TÂN PHƯỚC, H. PHƯỚC THẠCH, TỈNH QUẢNG BÌNH TEL: 0919818087	CHỦ TRÌ: NGUYỄN THÀNH CÔNG	TRẮC ĐỌC TỈ LỆ: TL HOÀN THÀNH: 03/2026 KÝ HIỆU: TKB/VC BẢN VẼ SỐ: 03/03
			THIẾT KẾ: NGUYỄN THÀNH CÔNG	
			THỂ HIỆN: ĐOÀN MINH NGỌC	



HẠNG MỤC: TRẮC NGANG

MĐ (Đào/Đắp) 0.00-0.95 (m²)
 MR (Đào/Đắp) 0.00-0.54 (m²)
 PN (Đào/Đắp) 0.00-0.14 (m²)

Đường Tự Nhiên
 Đường Thiết Kế
 Tỷ Lệ (X,Y) 1/100 1/100

MĐ (Đào/Đắp) 0.00-0.75 (m²)
 MR (Đào/Đắp) 0.00-0.55 (m²)
 PN (Đào/Đắp) 0.00-1.12 (m²)

Đường Tự Nhiên
 Đường Thiết Kế
 Tỷ Lệ (X,Y) 1/100 1/100

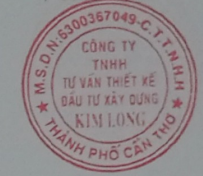

C0
 KM0+0.000

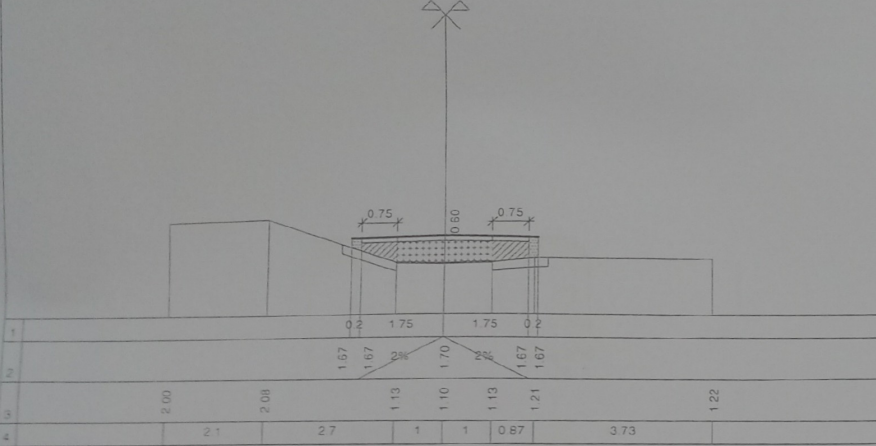

C2
 KM0+50

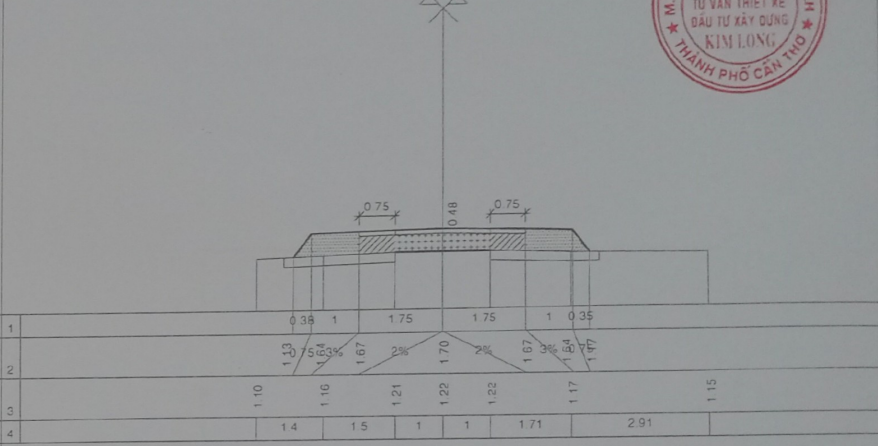

MĐ (Đào/Đắp) 0.00-0.92 (m²)
 MR (Đào/Đắp) 0.00-0.69 (m²)
 PN (Đào/Đắp) 0.00-1.33 (m²)

Đường Tự Nhiên
 Đường Thiết Kế
 Tỷ Lệ (X,Y) 1/100 1/100

MĐ (Đào/Đắp) 0.00-0.69 (m²)
 MR (Đào/Đắp) 0.00-0.54 (m²)
 PN (Đào/Đắp) 0.00-1.13 (m²)

Đường Tự Nhiên
 Đường Thiết Kế
 Tỷ Lệ (X,Y) 1/100 1/100

C1
 KM0+25

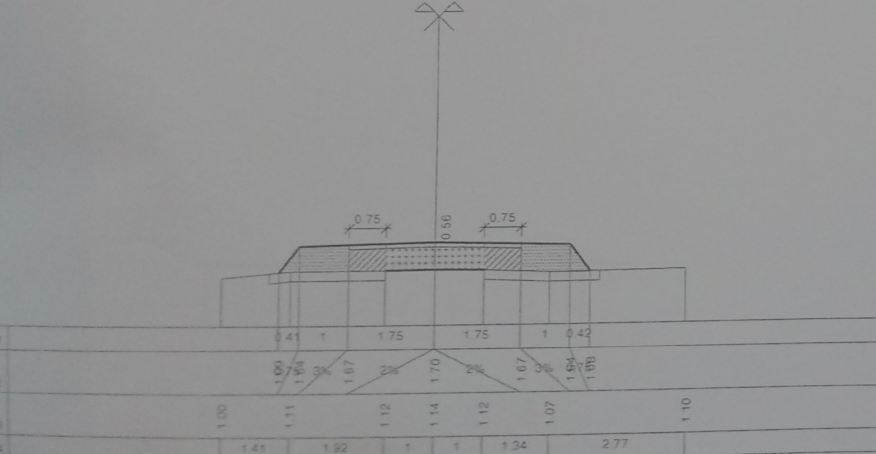

C3
 KM0+75

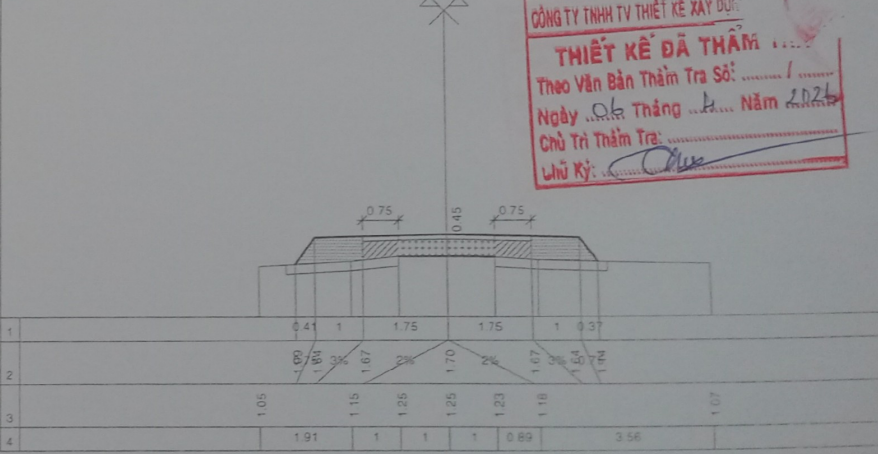

CÔNG TY TNHH TƯ VẤN THIẾT KẾ XÂY DỰNG
THIẾT KẾ ĐÃ THẨM
 Theo Văn Bản Thẩm Tra Số:
 Ngày ..06.. Tháng ..1.. Năm 2024
 Chủ Trì Thẩm Tra:
 Lưu Ký: *[Signature]*

MĐ (Đào/Đắp) 0.00-0.65 (m²)
 MR (Đào/Đắp) 0.00-0.56 (m²)
 PN (Đào/Đắp) 0.00-1.08 (m²)

Đường Tự Nhiên
 Đường Thiết Kế
 Tỷ Lệ (X,Y) 1/100 1/100

MĐ (Đào/Đắp) 0.00-0.67 (m²)
 MR (Đào/Đắp) 0.00-0.46 (m²)
 PN (Đào/Đắp) 0.00-0.88 (m²)

Đường Tự Nhiên
 Đường Thiết Kế
 Tỷ Lệ (X,Y) 1/100 1/100

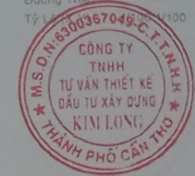

C4
KM0+100

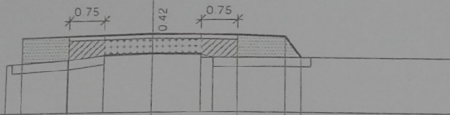

1	1.64	3%	1.67	2%	1.70	2%	1.67	3%	1.64	1.19
2	1.08	1.15	1.25	1.28	1.70	1.28	1.26	1.18	1.08	1.19
3	1.31	0.77	1	1	0.24	4.97				
4										

C6
KM0+150

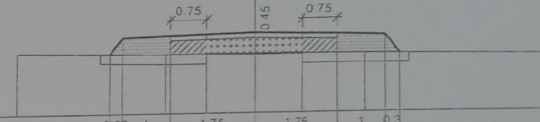

1	1.20	3%	1.67	2%	1.70	2%	1.67	3%	1.20	1.19
2	1.32	1.27	1.27	1.25	1.70	1.25	1.26	1.25	1.32	1.19
3	3.11	0.85	1	1	1.33	3.88				
4										

MĐ (Đào/Đắp) 0.00-0.67 (m²)
 MR (Đào/Đắp) 0.00-0.51 (m²)
 PN (Đào/Đắp) 0.00-1.00 (m²)

Đường Tự Nhiên
 Đường Thiết Kế
 Tỷ Lệ (X,Y) 1/100 1/100

MĐ (Đào/Đắp) 0.00-0.85 (m²)
 MR (Đào/Đắp) 0.00-0.66 (m²)
 PN (Đào/Đắp) 0.00-1.30 (m²)

Đường Tự Nhiên
 Đường Thiết Kế
 Tỷ Lệ (X,Y) 1/100 1/100

C5
KM0+125

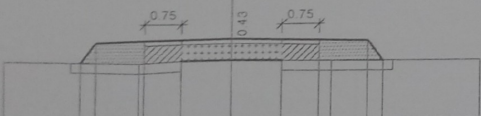

1	1.23	3%	1.67	2%	1.70	2%	1.67	3%	1.23	1.20
2	1.27	1.19	1.24	1.27	1.70	1.27	1.23	1.24	1.27	1.20
3	2.75	0.85	1	1	1.01	3.04				
4										

C7
KM0+175

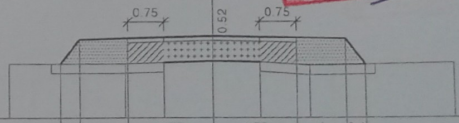

1	1.13	3%	1.67	2%	1.70	2%	1.67	3%	1.13	1.12
2	1.13	1.12	1.15	1.18	1.70	1.18	1.16	1.08	1.13	1.12
3	2.41	0.8	1	1	1.03	2.95				
4										

CÔNG TY TNHH TƯ VẤN THIẾT KẾ XÂY DỰNG
THIẾT KẾ ĐÃ THẨM TRA
 Theo Văn Bản Thẩm Tra Số:
 Ngày ..06. Tháng ..11. Năm ..2016
 Chủ Trì Thẩm Tra:
 Chữ Ký:

MD (Đào/Đắp) 0.00-0.64 (m²)
 MR (Đào/Đắp) 0.00-0.50 (m²)
 PN (Đào/Đắp) 0.00-1.05 (m²)

Đường Tự Nhiên
 Đường Thiết Kế
 Tỷ Lệ (X,Y) 1/100 1/100

MD (Đào/Đắp) 0.00-0.87 (m²)
 MR (Đào/Đắp) 0.00-0.60 (m²)
 PN (Đào/Đắp) 0.00-1.09 (m²)

Đường Tự Nhiên
 Đường Thiết Kế
 Tỷ Lệ (X,Y) 1/100 1/100

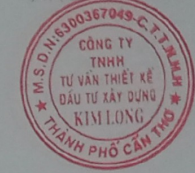

C8
 KM0+200

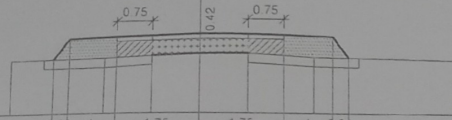

1	0.33	1	1.75	1.75	1	0.34	1.18	1.20	1.25	1.28	1.27	1.19	1.16
2	1.0	1.5	3%	1.67	2%	1.70	2%	1.67	1.64	1.64	1.64	1.64	1.64
3	1.18	1.20	1.25	1.28	1.27	1.19	1.16						
4	1.98	1	1	1	1.37	2.93							

C10
 KM0-250

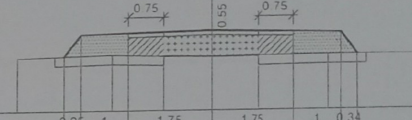

1	0.35	1	1.75	1.75	1	0.34	1.15	1.20	1.17	1.15	1.16	1.18	1.17
2	1.0	1.5	3%	1.67	2%	1.70	2%	1.67	1.64	1.64	1.64	1.64	1.64
3	1.15	1.20	1.17	1.15	1.16	1.18	1.17						
4	1.97	1.1	1	1	1.43	1.94							

MD (Đào/Đắp) 0.00-0.77 (m²)
 MR (Đào/Đắp) 0.00-0.54 (m²)
 PN (Đào/Đắp) 0.00-0.99 (m²)

Đường Tự Nhiên
 Đường Thiết Kế
 Tỷ Lệ (X,Y) 1/100 1/100

MD (Đào/Đắp) 0.00-1.00 (m²)
 MR (Đào/Đắp) 0.00-0.74 (m²)
 PN (Đào/Đắp) 0.00-1.44 (m²)

Đường Tự Nhiên
 Đường Thiết Kế
 Tỷ Lệ (X,Y) 1/100 1/100

C9
 KM0+225

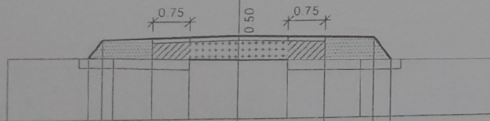

1	0.27	1	1.75	1.75	1	0.35	1.28	1.27	1.22	1.20	1.19	1.18	1.15
2	1.0	1.5	3%	1.67	2%	1.70	2%	1.67	1.64	1.64	1.64	1.64	1.64
3	1.28	1.27	1.22	1.20	1.19	1.18	1.15						
4	2.15	1.53	1	1	1.48	2.72							

C11
 KM0+275

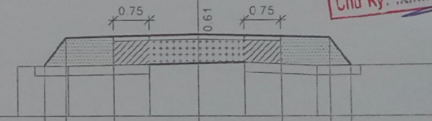

1	0.44	1	1.75	1.75	1	0.44	1.05	1.05	1.07	1.09	1.11	1.05	1.06
2	1.0	1.5	3%	1.67	2%	1.70	2%	1.67	1.64	1.64	1.64	1.64	1.64
3	1.05	1.05	1.07	1.09	1.11	1.05	1.06						
4	1.06	1.69	1	1	1.48	2.62	1.06						

CÔNG TY TNHH TƯ VẤN THIẾT KẾ XÂY DỰNG HÙNG PHÁT
THIẾT KẾ ĐÃ THẨM TRA
 Theo Văn Bản Thẩm Tra Số:/.....
 Ngày: 12. Tháng 11. Năm 2021
 Chủ Trì Thẩm Tra:
 Chữ Ký: *[Signature]*

MĐ (Đào/Đắp) 0.00-0.99 (m²)
 MR (Đào/Đắp) 0.00-0.74 (m²)
 PN (Đào/Đắp) 0.00-1.39 (m²)

Đường Tự Nhiên
 Đường Thiết Kế
 Tỷ Lệ (X,Y) 1/100 1/100

MĐ (Đào/Đắp) 0.00-1.01 (m²)
 MR (Đào/Đắp) 0.00-0.70 (m²)
 PN (Đào/Đắp) 0.00-1.15 (m²)

Đường Tự Nhiên
 Đường Thiết Kế
 Tỷ Lệ (X,Y) 1/100 1/100



C12
KM0+300

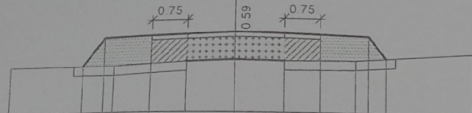

1	0.46	1	1.75	1.75	1	0.36	
2	1.02	1.67	2%	1.70	2%	1.67	1.96
3	1.03	1.02	1.08	1.11	1.09	1.11	1.30
4	2.23	1.54	1	1	1.48	2.42	

C14
KM0+350

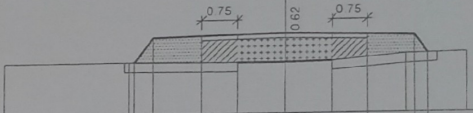

1	0.39	1	1.75	1.75	1	0.29	
2	1.11	1.56	3%	1.67	2%	1.67	1.84
3	1.09	1.11	1.08	1.10	1.10	1.24	1.28
4	2.63	2.24	1	1	1.57	1.29	

MĐ (Đào/Đắp) 0.00-0.83 (m²)
 MR (Đào/Đắp) 0.00-0.63 (m²)
 PN (Đào/Đắp) 0.00-1.24 (m²)

Đường Tự Nhiên
 Đường Thiết Kế
 Tỷ Lệ (X,Y) 1/100 1/100

MĐ (Đào/Đắp) 0.00-0.95 (m²)
 MR (Đào/Đắp) 0.00-0.66 (m²)
 PN (Đào/Đắp) 0.00-1.15 (m²)

Đường Tự Nhiên
 Đường Thiết Kế
 Tỷ Lệ (X,Y) 1/100 1/100

C13
KM0+325

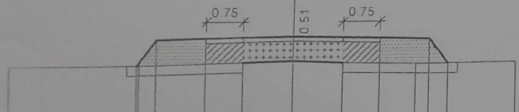

1	0.39	1	1.75	1.75	1	0.34	
2	1.11	1.56	3%	1.67	2%	1.67	1.96
3	1.08	1.11	1.17	1.19	1.16	1.12	1.14
4	2.65	2.1	1	1	1.48	2.02	

C15
KM0+375

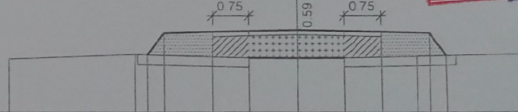

1	0.34	1	1.75	1.75	1	0.35	
2	1.15	1.56	3%	1.67	2%	1.67	1.97
3	1.10	1.19	1.12	1.11	1.13	1.16	1.20
4	2.6	2.34	1	1	1.48	2.5	

CÔNG TY TNHH TƯ VẤN THIẾT KẾ
THIẾT KẾ ĐÃ TH
 Thao Văn Bản Thẩm Tra Số:
 Ngày .../.../... Tháng .../... Năm 202...
 Chủ Trì Thẩm Tra:
 Chữ Ký: *[Signature]*

MĐ (Đào/Đắp) 0.00-0.75 (m²)
 MR (Đào/Đắp) 0.00-0.49 (m²)
 PN (Đào/Đắp) 0.00-0.84 (m²)



Đường Tự Nhiên
 Đường Thiết Kế
 Tỷ Lệ (X,Y) 1/100 1/100

MĐ (Đào/Đắp) 0.00-0.71 (m²)
 MR (Đào/Đắp) 0.00-0.50 (m²)
 PN (Đào/Đắp) 0.00-0.96 (m²)



Đường Tự Nhiên
 Đường Thiết Kế
 Tỷ Lệ (X,Y) 1/100 1/100



C16
KM0+400

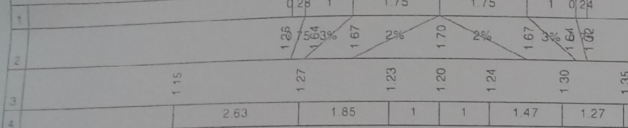
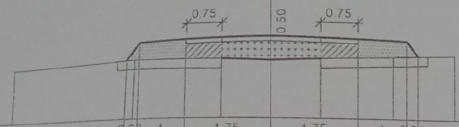

C18
KM0+450

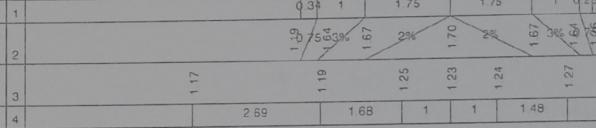
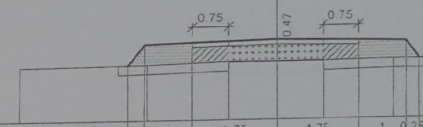

MĐ (Đào/Đắp) 0.00-0.69 (m²)
 MR (Đào/Đắp) 0.00-0.51 (m²)
 PN (Đào/Đắp) 0.00-1.01 (m²)



Đường Tự Nhiên
 Đường Thiết Kế
 Tỷ Lệ (X,Y) 1/100 1/100

MĐ (Đào/Đắp) 0.00-0.87 (m²)
 MR (Đào/Đắp) 0.00-0.60 (m²)
 PN (Đào/Đắp) 0.00-1.14 (m²)



Đường Tự Nhiên
 Đường Thiết Kế
 Tỷ Lệ (X,Y) 1/100 1/100

C17
KM0+425

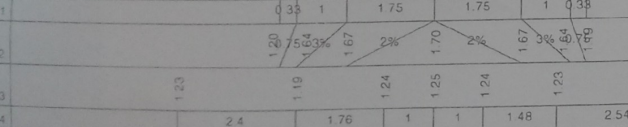
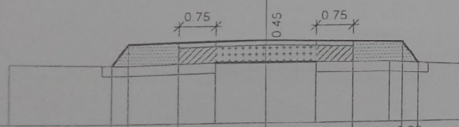

C19
KM0+475

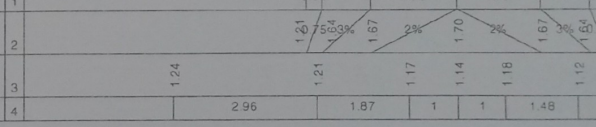
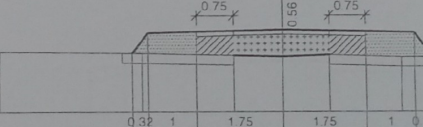

CÔNG TY TNHH TƯ VẤN THIẾT KẾ XÂY DỰNG HÙNG PHÁT
THIẾT KẾ ĐÃ THẨM TRA
 Theo Văn Bản Thẩm Tra Số: /
 Ngày ..06.. Tháng ...1... Năm 2025
 Chủ Trì Thẩm Tra:
 Chữ Ký:

MĐ (Đào/Đắp) 0.00-0.91 (m²)
 MR (Đào/Đắp) 0.00-0.67 (m²)
 PN (Đào/Đắp) 0.00-1.24 (m²)



Đường Tự Nhiên
 Đường Thiết Kế
 Tỷ Lệ (X,Y) 1/100 1/100

MĐ (Đào/Đắp) 0.00-1.14 (m²)
 MR (Đào/Đắp) 0.00-0.78 (m²)
 PN (Đào/Đắp) 0.00-1.35 (m²)



Đường Tự Nhiên
 Đường Thiết Kế
 Tỷ Lệ (X,Y) 1/100 1/100

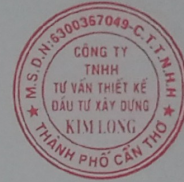

C20
KM0+500

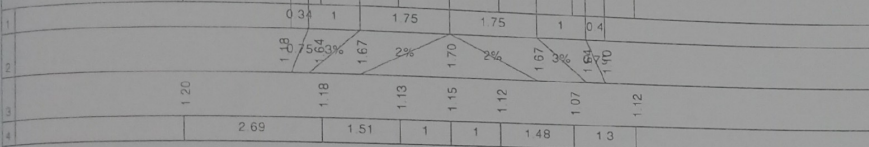
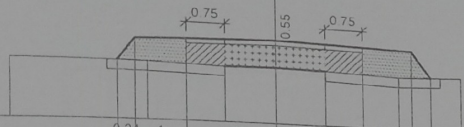

C22
KM0+550

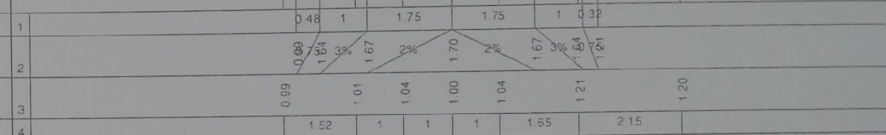
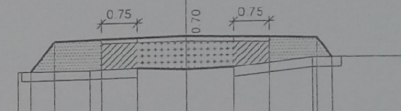

MĐ (Đào/Đắp) 0.00-0.90 (m²)
 MR (Đào/Đắp) 0.00-0.67 (m²)
 PN (Đào/Đắp) 0.00-1.24 (m²)



Đường Tự Nhiên
 Đường Thiết Kế
 Tỷ Lệ (X,Y) 1/100 1/100

MĐ (Đào/Đắp) 0.00-1.04 (m²)
 MR (Đào/Đắp) 0.00-0.78 (m²)
 PN (Đào/Đắp) 0.00-1.53 (m²)



Đường Tự Nhiên
 Đường Thiết Kế
 Tỷ Lệ (X,Y) 1/100 1/100

C21
KM0+525

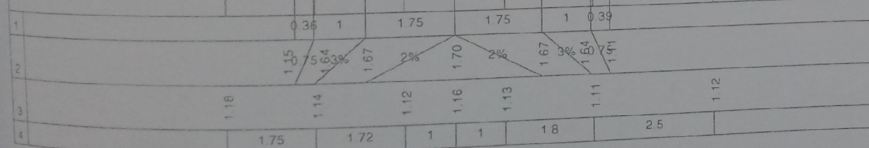
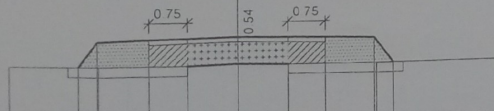

C23
KM0+575

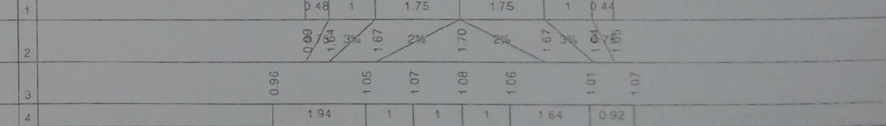
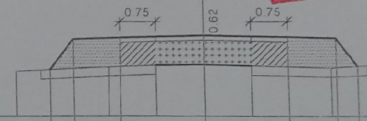

CÔNG TY TNHH TƯ VẤN THIẾT KẾ
THIẾT KẾ ĐÃ:
 Theo Văn Bản Thẩm Tra Số:
 Ngày 06... Tháng ... Năm 2025
 Chủ Trì Thẩm Tra:
 Chữ Ký:

MD (Đào/Đắp) 0 00-1 02 (m³)
 MR (Đào/Đắp) 0 00-0 72 (m²)
 PN (Đào/Đắp) 0 00-1 34 (m²)

Đường Tự Nhiên
 Đường Thiết Kế
 Tỷ Lệ (X,Y) 1/100 1/100

MD (Đào/Đắp) 0 00-0 82 (m³)
 MR (Đào/Đắp) 0 00-0 61 (m²)
 PN (Đào/Đắp) 0 00-1 14 (m²)

Đường Tự Nhiên
 Đường Thiết Kế
 Tỷ Lệ (X,Y) 1/100 1/100

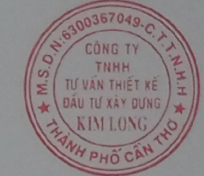

C24
 KM0+600

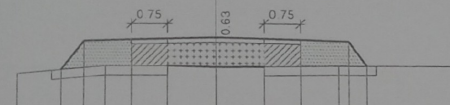

C26
 KM0+650

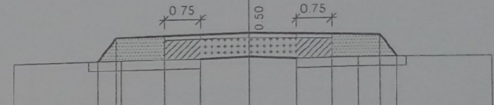

MD (Đào/Đắp) 0 00-0 97 (m³)
 MR (Đào/Đắp) 0 00-0 71 (m²)
 PN (Đào/Đắp) 0 00-1 30 (m²)

Đường Tự Nhiên
 Đường Thiết Kế
 Tỷ Lệ (X,Y) 1/100 1/100

MD (Đào/Đắp) 0 00-0 87 (m³)
 MR (Đào/Đắp) 0 00-0 67 (m²)
 PN (Đào/Đắp) 0 00-1 25 (m²)

Đường Tự Nhiên
 Đường Thiết Kế
 Tỷ Lệ (X,Y) 1/100 1/100

C25
 KM0+625

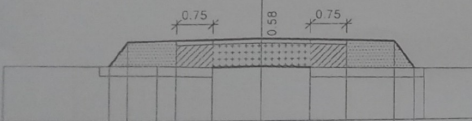

C27
 KM0+675

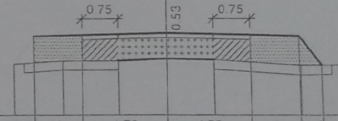

CÔNG TY TNHH TƯ VẤN THIẾT KẾ XÂY DỰNG HÙNG PHÁT
THIẾT KẾ ĐÃ THẨM TRA
 Theo Văn Bản Thẩm Tra Số: /
 Ngày 06... Tháng 4... Năm 2025
 Chủ Trì Thẩm Tra:
 Chữ Ký: *[Signature]*

MĐ (Đào/Đắp) 0.00-1.00 (m²)
 MR (Đào/Đắp) 0.00-0.77 (m²)
 PN (Đào/Đắp) 0.00-1.55 (m²)

Đường Tự Nhiên
 Đường Thiết Kế
 Tỷ Lệ (X,Y) 1/100 1/100

MĐ (Đào/Đắp) 0.00-1.17 (m²)
 MR (Đào/Đắp) 0.00-0.84 (m²)
 PN (Đào/Đắp) 0.00-1.47 (m²)

Đường Tự Nhiên
 Đường Thiết Kế
 Tỷ Lệ (X,Y) 1/100 1/100

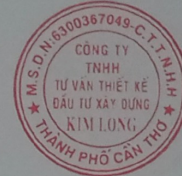

C28
KM0+700

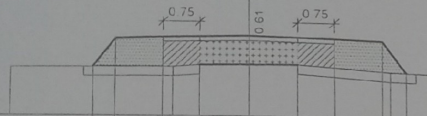

1	0.45	1	1.75	1.75	1	0.5	
2	1.08	1.86	3%	1.67	2%	1.70	2%
3	1.02	1.04	1.07	1.09	1.10	0.97	0.96
4	3.35	0.55	1	1	1.92	0.83	

C30
KM0+750

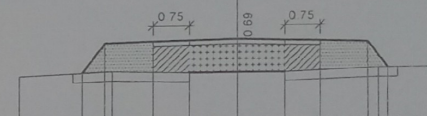

1	0.47	1	1.75	1.75	1	0.42	
2	1.01	1.84	3%	1.67	2%	1.70	2%
3	0.95	1.04	0.99	1.01	1.01	1.08	1.09
4	1.93	1.6	1	1	1.97	1.69	

MĐ (Đào/Đắp) 0.00-0.93 (m²)
 MR (Đào/Đắp) 0.00-0.73 (m²)
 PN (Đào/Đắp) 0.00-1.52 (m²)

Đường Tự Nhiên
 Đường Thiết Kế
 Tỷ Lệ (X,Y) 1/100 1/100

MĐ (Đào/Đắp) 0.00-1.14 (m²)
 MR (Đào/Đắp) 0.00-0.84 (m²)
 PN (Đào/Đắp) 0.00-1.63 (m²)

Đường Tự Nhiên
 Đường Thiết Kế
 Tỷ Lệ (X,Y) 1/100 1/100

C29
KM0+725

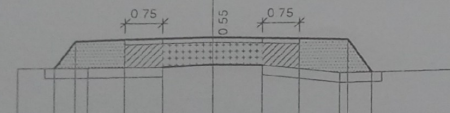

1	0.42	1	1.75	1.75	1	0.51	
2	1.08	1.86	3%	1.67	2%	1.70	2%
3	1.08	1.09	1.15	1.12	0.95	0.97	
4	1.4	1.5	1	1	1.59	2.39	

C31
KM0+775

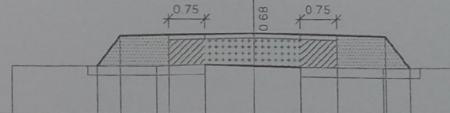

1	0.47	1	1.75	1.75	1	0.49	
2	1.00	1.84	3%	1.67	2%	1.70	2%
3	0.99	1.01	1.05	1.02	0.99	0.97	1.00
4	2.99	1.01	1	1	1.7	2.6	

CÔNG TY TNHH TƯ VẤN THIẾT KẾ XÂY DỰNG HÙNG PHÁT
THIẾT KẾ ĐÃ THẨM TRA
 Theo Văn Bản Thẩm Tra Số: /
 Ngày .06... Tháng .11... Năm 2026
 Chủ Trì Thẩm Tra:
 Chữ Ký:

MD (Đào/Đắp) 0.00-1.13 (m²)
 MR (Đào/Đắp) 0.00-0.79 (m²)
 PN (Đào/Đắp) 0.00-1.34 (m²)

Đường Tự Nhiên
 Đường Thiết Kế
 Tỷ Lệ (X,Y) 1/100 1/100

MD (Đào/Đắp) 0.00-1.20 (m²)
 MR (Đào/Đắp) 0.00-0.88 (m²)
 PN (Đào/Đắp) 0.00-1.65 (m²)

Đường Tự Nhiên
 Đường Thiết Kế
 Tỷ Lệ (X,Y) 1/100 1/100

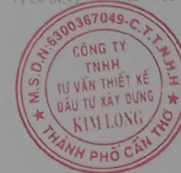

C36
 KMC+900

C38
 KMC+950

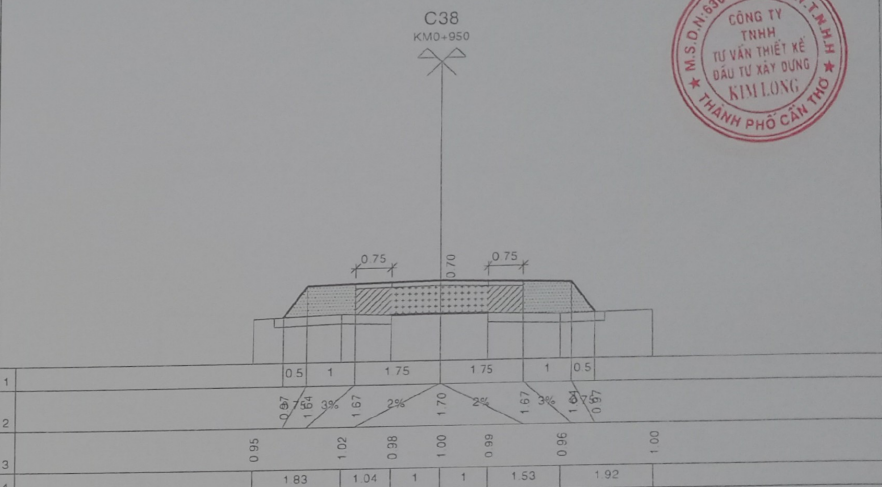
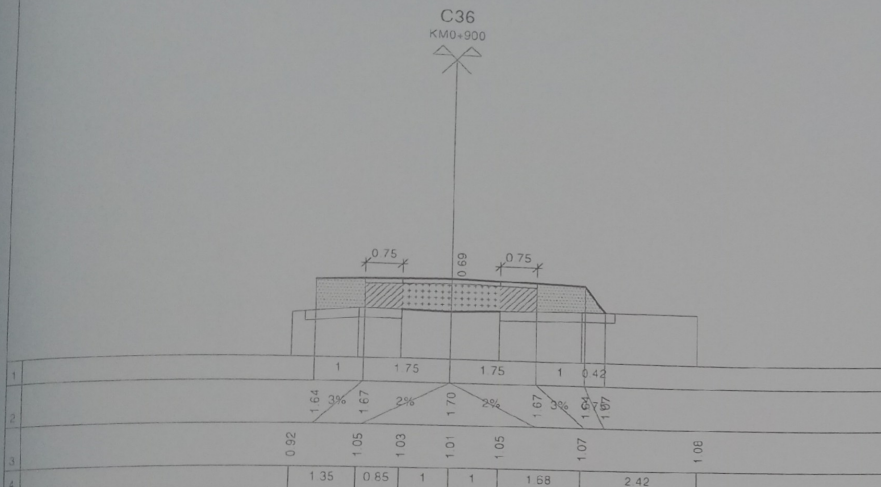

MD (Đào/Đắp) 0.00-1.25 (m²)
 MR (Đào/Đắp) 0.00-0.88 (m²)
 PN (Đào/Đắp) 0.00-1.43 (m²)

Đường Tự Nhiên
 Đường Thiết Kế
 Tỷ Lệ (X,Y) 1/100 1/100

MD (Đào/Đắp) 0.00-1.17 (m²)
 MR (Đào/Đắp) 0.00-0.88 (m²)
 PN (Đào/Đắp) 0.00-1.73 (m²)

Đường Tự Nhiên
 Đường Thiết Kế
 Tỷ Lệ (X,Y) 1/100 1/100

C37
 KMC+925

C39
 KMC+975

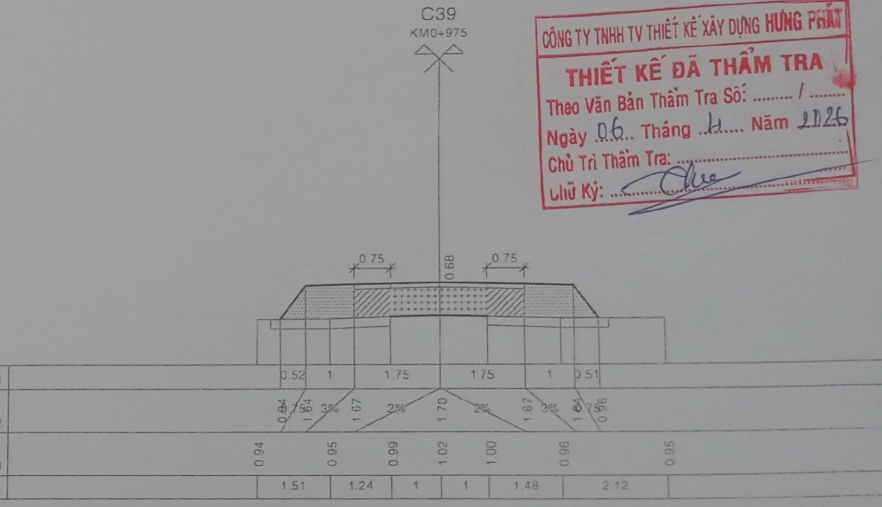
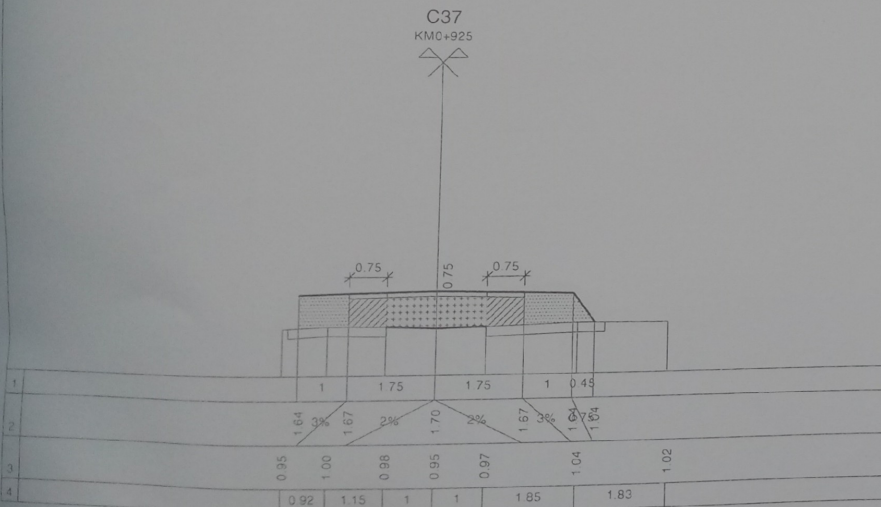

CÔNG TY TNHH TƯ VẤN THIẾT KẾ XÂY DỰNG HÙNG PHÁT
THIẾT KẾ ĐÃ THẨM TRA
 Theo Văn Bản Thẩm Tra Số: /
 Ngày 06 Tháng 11 Năm 2025
 Chủ Trì Thẩm Tra:
 Lưu Ký:

MD (Đào/Đắp) 0.00-0.85 (m²)
 MR (Đào/Đắp) 0.00-0.65 (m²)
 PN (Đào/Đắp) 0.00-1.28 (m²)

Đường Tự Nhiên
 Đường Thiết Kế
 Tỷ Lệ (X,Y) 1/100 1/100

MD (Đào/Đắp) 0.00-1.09 (m²)
 MR (Đào/Đắp) 0.00-0.83 (m²)
 PN (Đào/Đắp) 0.00-1.65 (m²)

Đường Tự Nhiên
 Đường Thiết Kế
 Tỷ Lệ (X,Y) 1/100 1/100



C40
 KM1+0.000

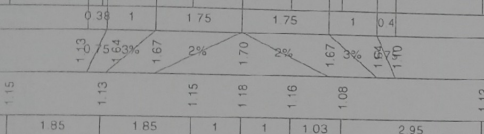
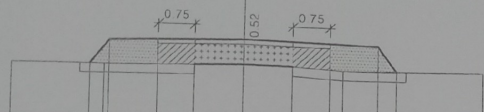

1	0.38	1	1.75	1.75	1	0.4
2	1.13	1.15	1.18	1.16	1.08	1.12
3	1.15	1.13	1.15	1.18	1.16	1.08
4	1.85	1.85	1	1	1.03	2.95

C42
 KM1+50

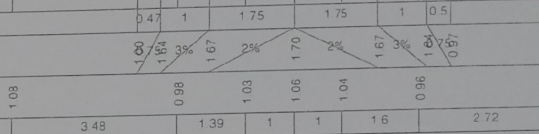
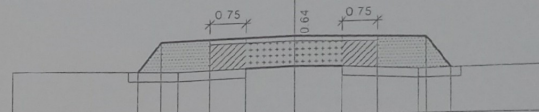

1	0.47	1	1.75	1.75	1	0.5
2	1.00	1.03	1.06	1.04	0.96	0.99
3	1.03	1.39	1.03	1.04	0.96	0.99
4	3.48	1.39	1	1	1.6	2.72

MD (Đào/Đắp) 0.00-1.13 (m²)
 MR (Đào/Đắp) 0.00-0.86 (m²)
 PN (Đào/Đắp) 0.00-1.65 (m²)

Đường Tự Nhiên
 Đường Thiết Kế
 Tỷ Lệ (X,Y) 1/100 1/100

MD (Đào/Đắp) 0.00-1.10 (m²)
 MR (Đào/Đắp) 0.00-0.81 (m²)
 PN (Đào/Đắp) 0.00-1.49 (m²)

Đường Tự Nhiên
 Đường Thiết Kế
 Tỷ Lệ (X,Y) 1/100 1/100

C41
 KM1+25

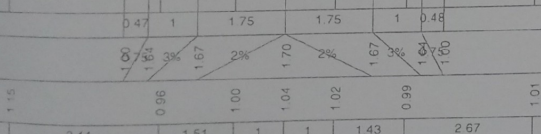
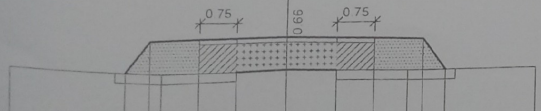

1	0.47	1	1.75	1.75	1	0.48
2	1.00	1.04	1.02	0.99	1.01	
3	1.04	1.02	0.99	1.01		
4	3.14	1.51	1	1	1.43	2.67

C43
 KM1+75

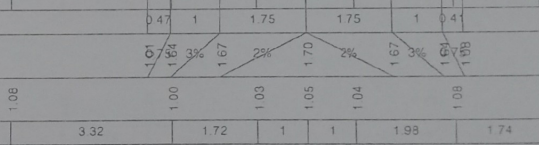
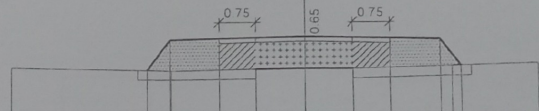

1	0.47	1	1.75	1.75	1	0.4
2	1.00	1.03	1.05	1.04	1.08	1.12
3	1.03	1.72	1.03	1.04	1.08	1.12
4	3.32	1.72	1	1	1.98	1.74

CÔNG TY TNHH TƯ VẤN THIẾT KẾ XÂY DỰNG
THIẾT KẾ ĐÃ THẨM TRA
 Theo Văn Bản Thẩm Tra Số:
 Ngày 06... Tháng ... Năm 2026
 Chủ Trì Thẩm Tra:
 Lưu Ký:

MĐ (Đào/Đắp) 0.00-1.16 (m²)
 MR (Đào/Đắp) 0.00-0.85 (m²)
 PN (Đào/Đắp) 0.00-1.59 (m²)



Đường Tự Nhiên
 Đường Thiết Kế
 Tỷ Lệ (X,Y) 1/100 1/100

MĐ (Đào/Đắp) 0.00-1.10 (m²)
 MR (Đào/Đắp) 0.00-0.77 (m²)
 PN (Đào/Đắp) 0.00-1.37 (m²)

Đường Tự Nhiên
 Đường Thiết Kế
 Tỷ Lệ (X,Y) 1/100 1/100



C48
KM1+200

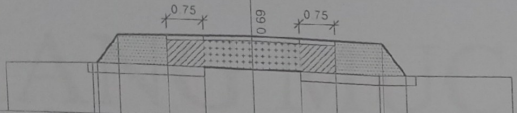

1	0.44	1	1.75	1.75	1	0.5			
2	1.05	1.84	3%	1.67	2%	1.70	2%	1.67	3%
3	1.00	1.05		1.03		1.01		0.99	
4	1.74	2.29	1	1	1.67	2.83		0.98	

C50
KM1+250

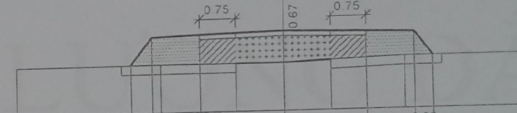

1	0.44	1	1.75	1.75	1	0.38			
2	1.05	1.84	3%	1.67	2%	1.70	2%	1.67	3%
3	1.05	1.04		1.03		1.07		1.12	
4	3.03	1.57	1	1	1.55	3		1.13	

MĐ (Đào/Đắp) 0.00-0.93 (m²)
 MR (Đào/Đắp) 0.00-0.72 (m²)
 PN (Đào/Đắp) 0.00-1.48 (m²)



Đường Tự Nhiên
 Đường Thiết Kế
 Tỷ Lệ (X,Y) 1/100 1/100

MĐ (Đào/Đắp) 0.00-0.89 (m²)
 MR (Đào/Đắp) 0.00-0.64 (m²)
 PN (Đào/Đắp) 0.00-1.29 (m²)

Đường Tự Nhiên
 Đường Thiết Kế
 Tỷ Lệ (X,Y) 1/100 1/100

C49
KM1+225

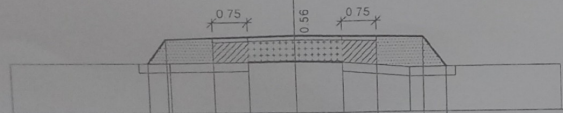

1	0.4	1	1.75	1.75	1	0.5			
2	1.80	1.84	3%	1.67	2%	1.70	2%	1.67	3%
3	1.10	1.12		1.14		1.10		0.97	
4	3.43	1.67	1	1	1.45	3.26		0.98	

C51
KM1+262

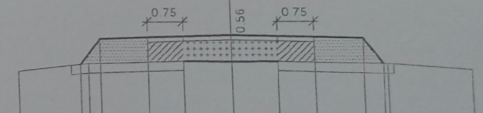

1	0.41	1	1.75	1.75	1	0.4			
2	1.80	1.84	3%	1.67	2%	1.70	2%	1.67	3%
3	1.10	1.16		1.14		1.15		1.08	
4	1.47	1.99	1	1	2.26	1.72		0.95	

CÔNG TY TNHH TƯ VẤN THIẾT KẾ
THIẾT KẾ
 Theo Văn Bản Thẩm Tra
 Ngày: 05. Tháng 11. Năm 2020
 Chủ Trì Thẩm Tra:
 Lưu Ký:

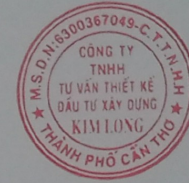

HẠNG MỤC: KHỐI LƯỢNG ĐẬP CÁT, MẶT CẮT NGANG ĐẠI DIỆN VÀ BIỂN BÁO

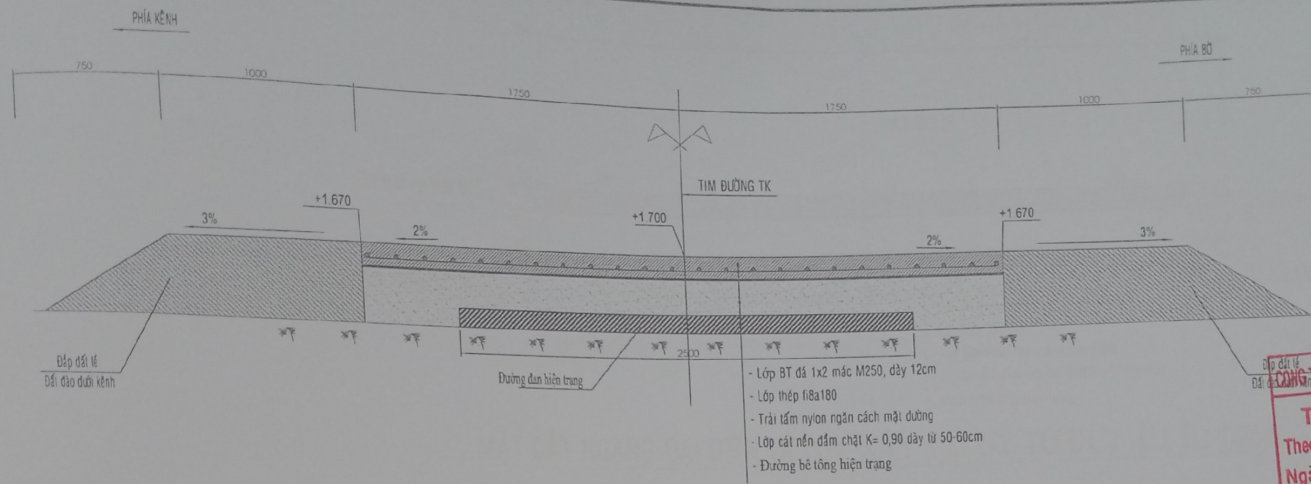

CÔNG TY TNHH TƯ THIẾT KẾ XÂY DỰNG HÙNG PHÁT
THIẾT KẾ ĐÃ THẨM TRA
 Theo Văn Bản Thẩm Tra Số: /
 Ngày .. 05 .. Tháng .. 6 .. Năm .. 2026
 Chủ Trì Thẩm Tra:
 Lưu Ký:

MẶT CẮT NGANG ĐẠI DIỆN ĐOẠN ĐẬP ĐẤT TALUY TL: 1/25

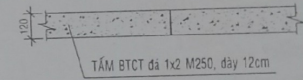
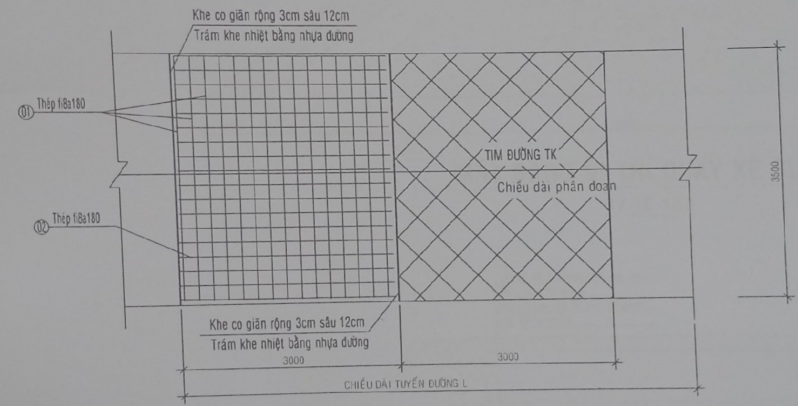

CHI TIẾT KHE CO GIÃN TL: 1/25

BẢNG THÔNG KÊ CỘT THÉP CHO 1M TỜ

TÊN C. KIẾN	SỐ HIỆU	HÌNH DẠNG - KÍCH THƯỚC	ĐƯỜNG KÍNH (mm)	CHIỀU DÀI 1 THANH (mm)	SỐ LƯỢNG		TỔNG CHIỀU DÀI (m)	TỔNG T. LƯỢNG (kg)
					1 C. KIẾN	T. BỐ		
DƯỜNG SỐ LƯỢNG 1	1	50 3450 50	8	3550	6	6	213	8.40
	2	50 1000 50	8	1100	20	20	22	8.68

* Trọng lượng thép có đường kính Ø8 = 17.08 kg, Chiều dài = 43.3 mét

MB BỐ KHE CO GIÃN TL: 1/50

ĐẠI DIỆN CHỦ ĐẦU TƯ: PHÒNG KINH TẾ XÃ PHƯƠNG BÌNH	HỒ SƠ THIẾT KẾ BẢN VẼ THI CÔNG: DỰ ÁN: TUYẾN LỘ KÊNH GIẢI PHÓNG VÀ CẦU TRÊN TUYẾN ĐĐXD: ẤP PHƯƠNG QUỚI A, XÃ PHƯƠNG BÌNH	CÔNG TY TNHH TƯ VẤN THIẾT KẾ XÂY DỰNG KIM LON ĐC: ẤP THÀNH VIÊN, XÃ TÂN PHƯỚC, H. PHƯỚC AN, TỈNH PHƯỚC BÌNH TEL: 093 9781807	CHỦ TRÌ: NGUYỄN THÀNH CÔNG	CHI TIẾT KHE CO GIÃN MẶT CẮT NGANG ĐẠI DIỆN			
			THIẾT KẾ: NGUYỄN THÀNH CÔNG				
			THỂ HIỆN: ĐOÀN MINH NGỌC	TỈ LỆ: TL	HOÀN THÀNH: 03/2026	KÝ HIỆU: TKBVTC	BẢN VẼ SỐ: 01/04

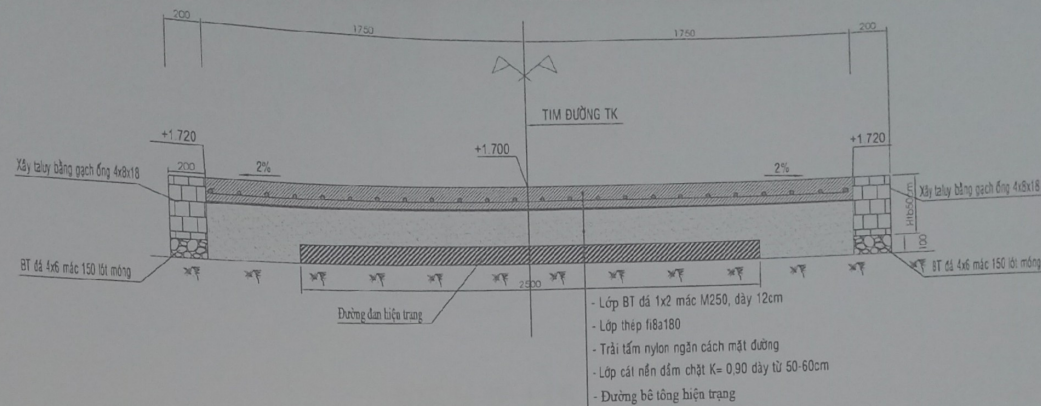

- Lớp BT đá 1x2 mức M250, dày 12cm
- Lớp thép f18a180
- Trải tấm nylon ngăn cách mặt đường
- Lớp cát nền dầm chặt K= 0.90 dày từ 50-60cm
- Đường bê tông hiện trạng

MẶT CẮT NGANG ĐẠI DIỆN ĐOẠN XÂY TALUY TỪ ĐCT -C1 TL: 1/25

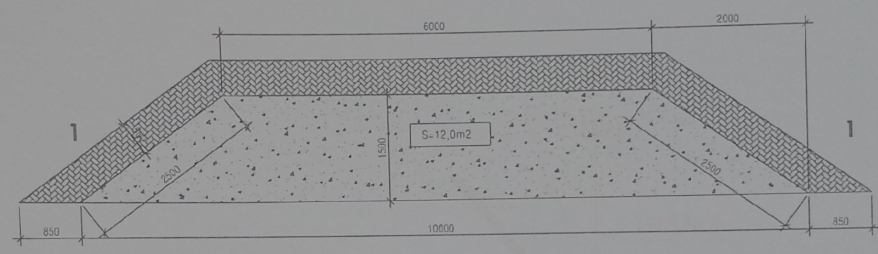

MẶT BẰNG VỊ TRÍ QUAY XE SL=02:
TỶ LỆ 1/50

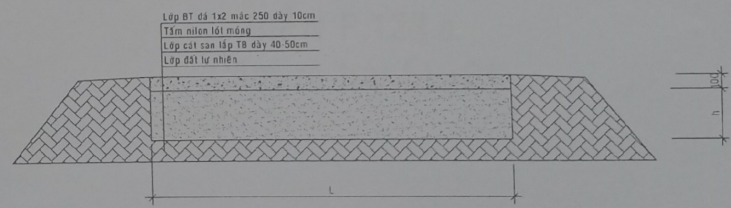

MC 1-1: TỶ LỆ 1/25

CÔNG TY TNHH TƯ THIẾT KẾ XÂY DỰNG
THIẾT KẾ ĐÃ THỰC HIỆN
 Theo Văn Bản Thẩm Tra Số:
 Ngày 06 Tháng 01 Năm 2026
 Chủ Trì Thẩm Tra:
 Lưu Ký:

ĐẠI DIỆN CHỦ ĐẦU TƯ PHÒNG KINH TẾ XÃ PHƯƠNG BÌNH	HỒ SƠ THIẾT KẾ BẢN VẼ THI CÔNG: DỰ ÁN: TUYẾN LỘ KÊNH GIẢI PHÓNG VÀ CẦU TRÊN TUYẾN ĐDDX. ÁP PHƯƠNG QUỚI A, XÃ PHƯƠNG BÌNH	CÔNG TY TNHH TƯ VẤN THIẾT KẾ XÂY DỰNG KIM LONG ĐC: ẤP THANH VIÊN, XÃ TÂN PHƯỚC HUYỆN PHAN VĂN NHÌ TEL: 0935589107	CHỦ TRÌ	NGUYỄN THÀNH CÔNG	ĐIỂM QUAY XE MẶT CẮT NGANG ĐẠI DIỆN			
			THIẾT KẾ	NGUYỄN THÀNH CÔNG				
			THẺ HIỆN	ĐOÀN MINH NGỌC	TỈ LỆ	HOÀN THÀNH	KÝ HIỆU	BẢN VẼ SỐ
					TL	03/2026	TKBVC	02/04

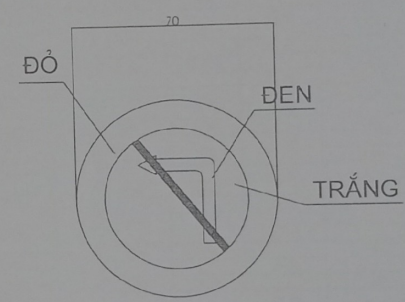
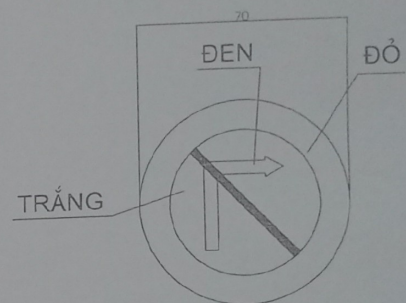
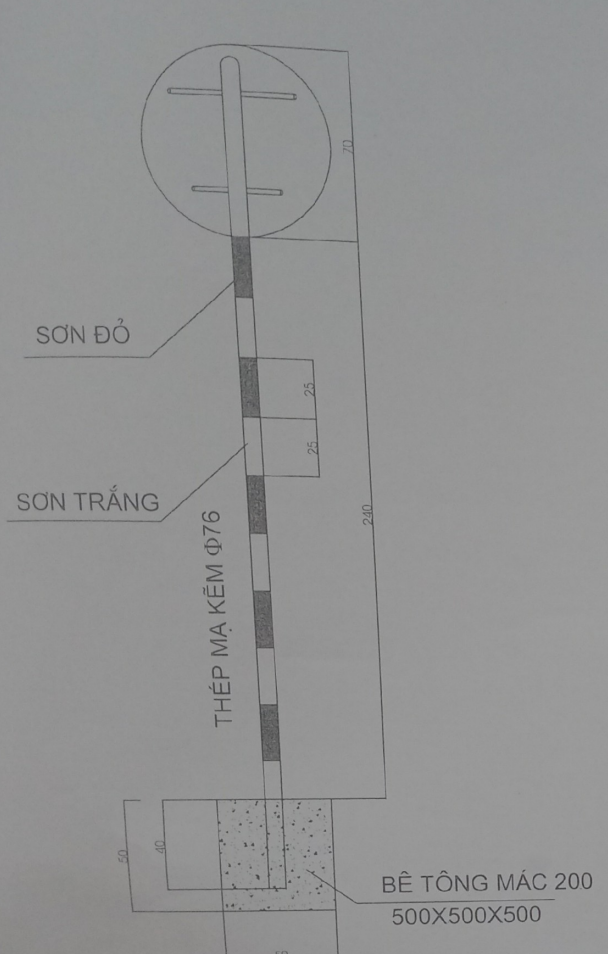

CÔNG TY TNHH TƯ THIẾT KẾ XÂY DỰNG
THIẾT KẾ ĐÃ THỰC HIỆN
 Theo Văn Bản Thẩm Tra Số:
 Ngày/..../. Tháng/. Năm 2026
 Chủ Trì Thẩm Tra:
 Chữ Ký:

CHI TIẾT MÓNG, TRỤ BIỂN BÁO
SL: 3CK

ĐẠI DIỆN CHỦ ĐẦU TƯ: PHÒNG KINH TẾ XÃ PHƯƠNG BÌNH	HỒ SƠ THIẾT KẾ BẢN VẼ THI CÔNG: DỰ ÁN: TUYẾN LỘ KÉN GIẢI PHÓNG VÀ CẦU TRÊN TUYẾN ĐDDX: ẤP PHƯƠNG QUỚI A, XÃ PHƯƠNG BÌNH	CÔNG TY TNHH TƯ VẤN THIẾT KẾ XÂY DỰNG KIM LONG TƯ VẤN THIẾT KẾ XÂY DỰNG ĐC: ẤP THÀNH VÉN, XÃ TÂN PHƯỚC HUYỆN PHƯỚC ANH, TỈNH PHƯỚC BẾN TEL: 093589107	CHỦ TRÌ: NGUYỄN THÀNH CÔNG	BIỂN BÁO
			THIẾT KẾ: NGUYỄN THÀNH CÔNG	
			THỂ HIỆN: ĐOÀN MINH NGỌC	HOÀN THÀNH: 03/2026
				KÝ HIỆU: TKBVTC
				BẢN VẼ SỐ: 03/04

BẢNG KHỐI LƯỢNG ĐÁP CÁT CÔNG TRÌNH

TÊN CỌC	LÝ TRÌNH	CỰ LY	MẶT CÁT M2			KHỐI LƯỢNG M3		
			CÁT NỀN MẶT ĐƯỜNG HH	CÁT NỀN MỎ MỎ RỘNG	ĐẤT ĐÁP TALUY	CÁT NỀN MẶT ĐƯỜNG HH	CÁT NỀN MỎ MỎ RỘNG	ĐẤT ĐÁP TALUY
(1)	(2)	(3)	(4)	(5)	(6)	(7)	(8)	(9)
C0	+0.000	25.00	0.95	0.54				
C1	+25	25.00	0.92	0.69	1.33	23.38	15.38	
C2	+50	25.00	0.75	0.55	1.12	20.88	15.50	30.63
C3	+75	25.00	0.69	0.54	1.19	18.00	13.63	28.88
C4	+100	25.00	0.65	0.56	1.08	16.75	13.75	28.38
C5	+125	25.00	0.67	0.51	1.00	16.50	13.38	26.00
C6	+150	25.00	0.67	0.46	0.88	16.75	12.13	23.50
C7	+175	25.00	0.85	0.66	1.30	19.00	14.00	27.25
C8	+200	25.00	0.64	0.50	1.05	18.63	14.50	29.38
C9	+225	25.00	0.77	0.54	0.99	17.63	13.00	25.50
C10	+250	25.00	0.87	0.60	1.09	20.50	14.25	26.00
C11	+275	25.00	1.00	0.74	1.44	23.38	16.75	31.63
C12	+300	25.00	0.99	0.74	1.39	24.88	18.50	35.38
C13	+325	25.00	0.83	0.63	1.24	22.75	17.13	32.88
C14	+350	25.00	1.01	0.70	1.15	24.50	17.00	28.75
C15	+375	25.00	0.95	0.66	1.15	21.25	14.38	24.88
C16	+400	25.00	0.75	0.49	0.84	18.00	12.50	23.13
C17	+425	25.00	0.69	0.51	1.01	17.50	12.63	24.63
C18	+450	25.00	0.71	0.50	0.96	19.75	13.75	26.25
C19	+475	25.00	0.87	0.60	1.14	22.25	15.88	29.75
C20	+500	25.00	0.91	0.67	1.24	22.63	16.75	31.00
C21	+525	25.00	0.90	0.67	1.24	25.50	18.13	32.38
C22	+550	25.00	1.14	0.78	1.35	27.25	19.50	36.00
C23	+575	25.00	1.04	0.78	1.53	25.75	18.75	35.88
C24	+600	25.00	1.02	0.72	1.34	24.88	17.88	33.00

C25	+625	25.00	0.97	0.71	1.30	22.38	16.50	30.50
C26	+650	25.00	0.82	0.61	1.14	21.13	16.00	29.88
C27	+675	25.00	0.87	0.67	1.25	23.38	18.00	35.00
C28	+700	25.00	1.00	0.77	1.55	24.13	18.75	38.38
C29	+725	25.00	0.93	0.73	1.52	26.25	19.63	37.38
C30	+750	25.00	1.17	0.84	1.47	28.88	21.00	38.75
C31	+775	25.00	1.14	0.84	1.63	27.75	20.50	39.88
C32	+800	25.00	1.08	0.80	1.56	27.38	20.00	37.63
C33	+825	25.00	1.11	0.80	1.45	25.25	18.63	34.75
C34	+850	25.00	0.91	0.69	1.33	23.38	17.88	34.63
C35	+875	25.00	0.96	0.74	1.44	26.13	19.13	34.75
C36	+900	25.00	1.13	0.79	1.34	29.75	20.88	34.63
C37	+925	25.00	1.25	0.88	1.43	30.63	22.00	38.50
C38	+950	25.00	1.20	0.88	1.65	29.63	22.00	42.25
C39	+975	25.00	1.17	0.88	1.73	25.25	19.13	37.63
C40	+0.000	25.00	0.85	0.65	1.28	24.75	18.88	36.63
C41	+25	25.00	1.13	0.86	1.65	27.75	21.13	41.25
C42	+50	25.00	1.09	0.83	1.65	27.38	20.50	39.25
C43	+75	25.00	1.10	0.81	1.49	27.63	19.75	35.50
C44	+100	25.00	1.11	0.77	1.35	27.75	19.63	34.38
C45	+125	25.00	1.11	0.80	1.40	26.50	19.25	34.13
C46	+150	25.00	1.01	0.74	1.33	26.25	19.38	35.13
C47	+175	25.00	1.09	0.81	1.48	28.13	20.75	38.38
C48	+200	25.00	1.16	0.85	1.59	26.13	19.63	38.38
C49	+225	25.00	0.93	0.72	1.48	25.38	18.63	35.63
C50	+250	12.00	1.10	0.77	1.37	11.94	8.46	15.96
C51	+262		0.89	0.64	1.29			1629.96

TỔNG KHỐI LƯỢNG ĐÀO ĐÁP: M3

CÔNG TY TNHH TƯ THIẾT KẾ XÂY DỰNG HƯ
THIẾT KẾ ĐÃ THẨM TRA
 Theo Văn Bản Thẩm Tra Số: /
 Ngày ..Tháng .. Năm 2026
 Chủ Trì Thẩm Tra: *[Signature]*

ĐẠI DIỆN CHỦ ĐẦU TƯ: PHÒNG KINH TẾ XÃ PHƯƠNG BÌNH	HỒ SƠ THIẾT KẾ BẢN VẼ THI CÔNG: DỰ ÁN: TUYẾN LỘ KÊNH GIẢI PHÓNG VÀ CẦU TRÊN TUYẾN ĐDDX: ÁP PHƯƠNG QUỐI A, XÃ PHƯƠNG BÌNH	CÔNG TY TNHH TƯ THIẾT KẾ XÂY DỰNG HƯ KIM LỘC ĐC: ẤP THÀNH VIÊN, XÃ TÂN PHƯỚC, H. PHƯƠNG LÂM, TỈNH PHƯỚC BÌNH TEL: 0939589807 PHAN VĂN NHÌ	CHỦ TRÌ: NGUYỄN THÀNH CÔNG THIẾT KẾ: NGUYỄN THÀNH CÔNG THỂ HIỆN: ĐOÀN MINH NGỌC	KHỐI LƯỢNG CÁT TỈ LỆ: TL HOÀN THÀNH: 03/2026 KÝ HIỆU: TKBVTC BẢN VẼ SỐ: 04/04
------------------------------------------------------	-----------------------------------------------------------------------------------------------------------------------------	--------------------------------------------------------------------------------------------------------------------------------------------------------------	---------------------------------------------------------------------------------------	-------------------------------------------------------------------------------------------