







PHẦN HIỆN TRẠNG

GHI CHÚ

- ① NHÀ ĐIỀU KHIỂN, PHẦN PHỐI
- ② NHÀ KHẾ CÀ
- ③ SÂN NHÀ ĐIỀU KHIỂN PHẦN PHỐI
- ④ ĐƯỜNG NỘI BỘ TRONG TRẠM
- ⑤ VƯỜN TRẠM
- ⑥ CÔNG CHÍNH





-  - RÀNH CẤP HIỆN TRẠNG
-  - TƯỜNG RÀO XÂY GẠCH HIỆN TRẠNG
-  - MƯỜNG CẤP QUA ĐƯỜNG MGD-1 (L=25M)
-  - ĐƯỜNG ĐÓ BÊ TÔNG HIỆN TRẠNG DÀY 15CM
-  - NỀN ĐÓ BÊ TÔNG HIỆN TRẠNG DÀY 10CM
-  - BÓ VÀ BÊ TÔNG

HIỆN TRẠNG

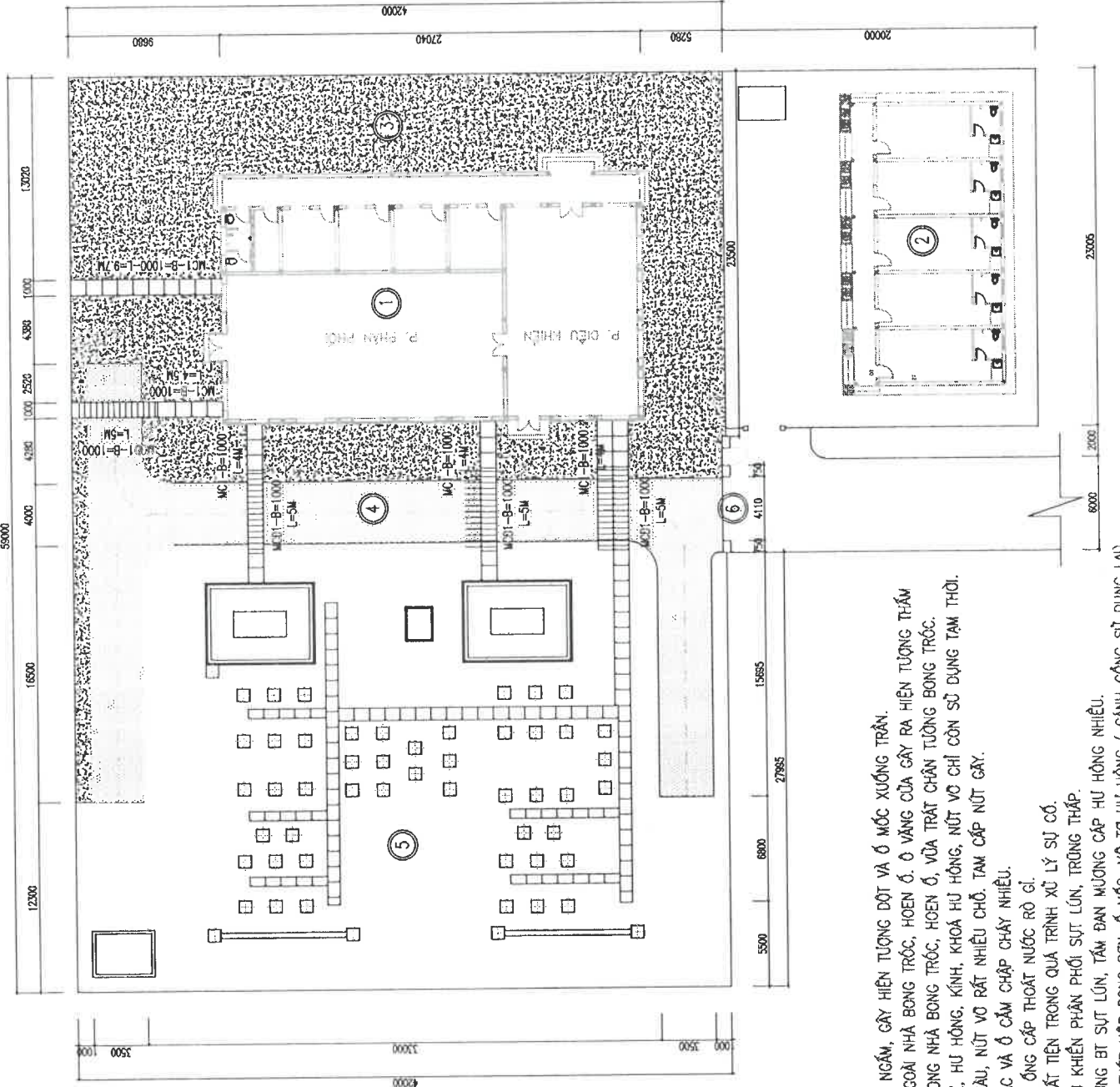

- NHÀ ĐIỀU KHIỂN, PHẦN PHỐI:
- + MÀI: SENO MÀI XUNG QUANH NHÀ THẨM NGẨM, GÂY HIỆN TƯỢNG DỤT VÀ Ồ MỐC XƯƠNG TRẦN.
- + TRẦN, TƯỜNG: VỎ TRÁT TƯỜNG PHÍA NGOÀI NHÀ BONG TRỐC, HOEN ố. Ồ VÀNG CỬA GỖ RA HIỆN TƯỢNG THẤM NƯỚC VÀO TRONG NHÀ. SƠN TƯỜNG TRONG NHÀ BONG TRỐC, HOEN ố, VỎ TRÁT CHÂN TƯỜNG BONG TRỐC.
- + CỬA: TOÀN BỘ CỬA ĐI, CỬA SỔ SẬP XE, HỬ HỒNG, KÍNH, KHOA HỬ HỒNG, NÚT VỎ CHỈ CÒN SỬ DỤNG TAM THỜI.
- + MỀN: NỀN TRONG VÀ NGOÀI NHÀ BẠC MAU, NÚT VỎ RẤT NHIỀU CHỖ. TAM CẤP NÚT GỖ.
- + ĐIỀN: HỆ THỐNG CHIẾU SÁNG, CÔNG TẮC VÀ Ồ CẮM CHẬP CHÁY NHIỀU.
- + PHÒNG WC: THIẾT BỊ HỬ HỒNG; ĐƯỜNG ỐNG CẤP THOÁT NƯỚC RỖ ỢI.
- + BÓN NƯỚC INOX ĐẶT TRONG MÀI RẤT BẤT TIỆN KHIỂN PHẦN PHỐI SỤT LÚN, TRỪNG THÁP.
- SÂN TRẠM: SÂN XUNG QUANH NHÀ ĐIỀU KHIỂN PHẦN PHỐI SỤT LÚN, TAM ĐẠN MƯỜNG CẤP HỬ HỒNG NHIỀU.
- ĐƯỜNG NỘI BỘ: BÓ VÀ HỬ HỒNG, ĐƯỜNG BT SỤT LÚN, TAM ĐẠN MƯỜNG CẤP HỬ HỒNG NHIỀU.
- CÔNG, TƯỜNG RÀO: CÔNG CHÍNH BẰNG THÉP HỘP BONG SƠN, Ồ MỐC, MỜ TỜ HỬ HỒNG (CẢNH CÔNG SỬ DỤNG LẠI).

TỔNG MẶT BẰNG HIỆN TRẠNG

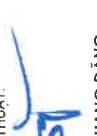

SỬA ĐỔI	XÁC NHẬN		
THỨ TƯ	NGÀY		
			
CÔNG TY ĐIỆN LỰC THÀNH HÓA CÔNG TY ĐIỆN LỰC THÀNH HÓA CHULHANH HANG MỤC SCL: SỬA CHỮA TRẠM 110KV VÀ HỬ LỘC (EP.1B) MIỀN BẮC TỔNG CÔNG TY ĐIỆN LỰC THÀNH HÓA CÔNG QUẢN THIẾT KẾ:			
CÔNG TY ĐIỆN LỰC THÀNH HÓA PHÒNG KỸ THUẬT ĐC: 96 TRỆU QUỐC ĐẠT - PHƯỜNG ĐIỆN BIỆT THÀNH PHỐ THÀNH HÓA ĐIỆN THOẠI:			
PHỒ PHÒNG KỸ THUẬT:			
CHỦ TRÌ THIẾT KẾ - QUẢN LÝ KT:		PHẠM QUANG ĐĂNG 	
THỂ HIỆN THIẾT KẾ:		KS: MAI HỒNG HIỆP 	
TÊN BẢN VẼ:		KS: MAI HỒNG HIỆP TỔNG MẶT BẰNG HIỆN TRẠNG	
BỘ HỒ SƠ:		TKK/TC	
HOÀN THÀNH:		/23/26	
TỶ LỆ:		KÍ HIỆU BẢN VẼ:	
1/50 - A3		-T- 01	

NHÀ ĐIỀU KHIỂN, PHÂN PHỐI

SỬA ĐỔI	XÁC NHẬN
THỨ TƯ	NGÀY
	
CÔNG TY ĐIỆN LỰC THÀNH HOÁ CÔNG TY ĐIỆN LỰC THÀNH HOÁ CHANG MỤC SCL: TỔNG CÔNG TY SỬA CHỮA TRẠM 10KV / ẬU LỘC (EP.1B) MIỄN BẮC P. HẠC LƯƠNG / QUẬN THỚI KHÉ	
CÔNG TY ĐIỆN LỰC THÀNH HOÁ PHÒNG KỸ THUẬT ĐC: 96 TRƯỜNG QUỐC ĐẠT - PHƯỜNG ĐIỀN BIÊN THÀNH PHỐ THÀNH HOÁ ĐIỆN THOẠI:	
PHÓ PHÒNG KỸ THUẬT:	
PHẠM QUANG ĐĂNG	
CHỦ TRÌ THIẾT KẾ - QUẢN LÝ KT:	
KS: MAI HỒNG HIỆP	
THỂ HIỆN THIẾT KẾ:	
TÊN BẢN VẼ:	MẶT BẰNG NHÀ ĐKPP HIỆN TRẠNG
BỘ HỒ SƠ:	TKKTC
HOÀN THÀNH:/2026
TỶ LỆ:	1/50 - A3
KÍ- HIỆU BẢN VẼ:-02

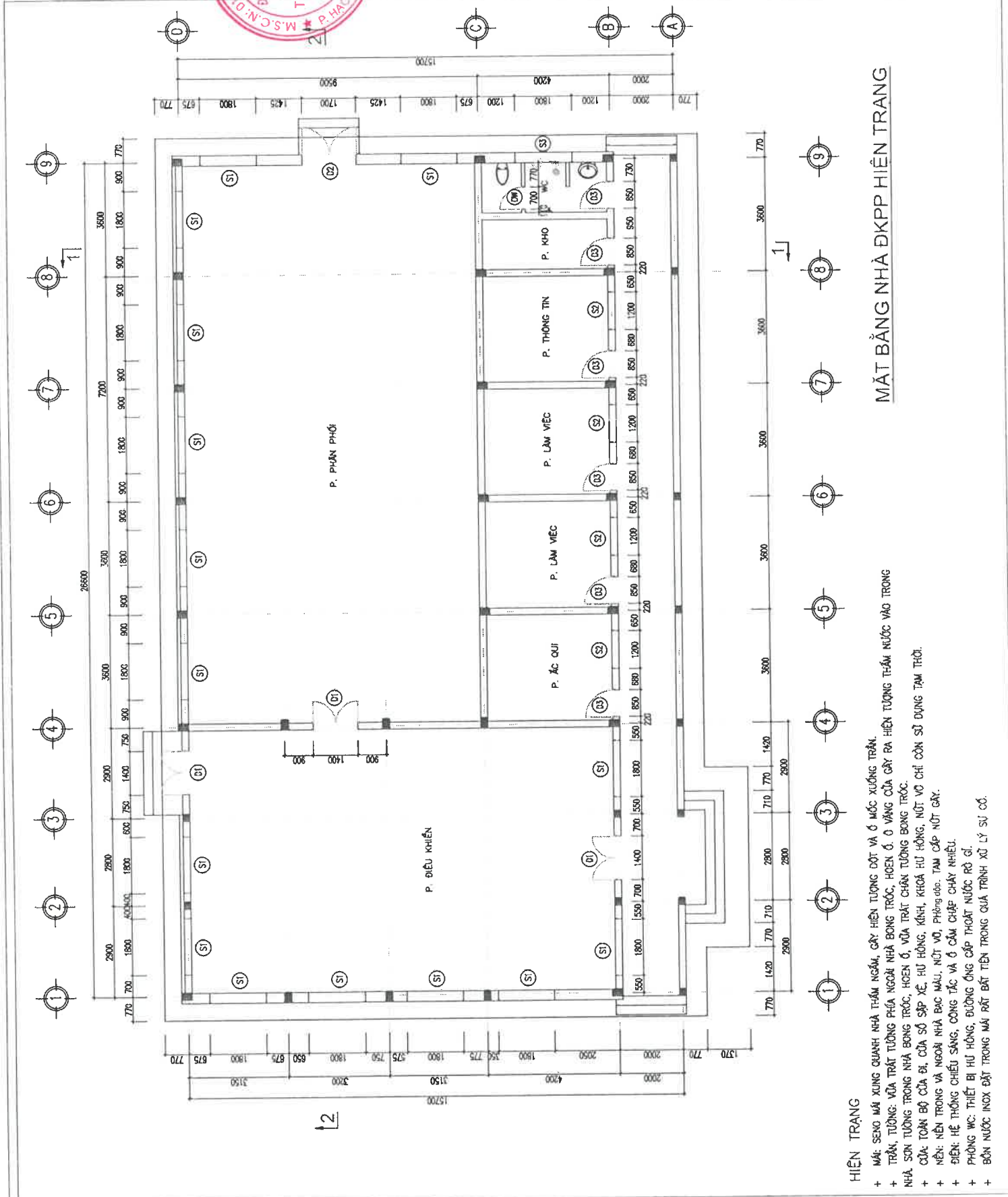

MẶT BẰNG NHÀ ĐKPP HIỆN TRẠNG

- HIỆN TRẠNG**
- + MÀ: SẸO MÀ XUNG QUANH NHÀ THẤM NGẦM, GỖ HIỆN TƯỢNG ĐỘT VÀ Ố MỐC XƯƠNG TRẦN.
 - + TRẦN: TƯỜNG: VỮA TRẮT TƯỜNG PHÍA NGOÀI NHÀ BONG TRỐC, HOẸN Ố, Ố VẮNG CỦA GỖ RA HIỆN TƯỢNG THẤM NƯỚC VÀO TRONG NHÀ. SƠN TƯỜNG TRONG NHÀ BONG TRỐC, HOẸN Ố, VỮA TRẮT CHÂN TƯỜNG BONG TRỐC.
 - + CỬA: TOÀN BỘ CỬA BÌ, CỬA SỔ SẬP XẾ, HỬ HỒNG, KÍNH, KHOẢ HỬ HỒNG, NÚT VỖ CHỈ CÒN SỬ DỤNG TẠM THỜI.
 - + NỀN: NỀN TRONG VÀ NGOÀI NHÀ ĐẶC MÀU, NÚT VỖ, PHÒNG ỒC, TAM CÁP NÚT GỖ.
 - + ĐIỆN: HỆ THỐNG CHIẾU SÁNG, CÔNG TẮC VÀ Ố CẮM CHẬP CHÁY NHIỀU.
 - + PHÒNG WC: THIẾT BỊ HỬ HỒNG, ĐƯỜNG ống CẤP THOÁT NƯỚC RỖ GI.
 - + BỒN NƯỚC INOX ĐẶT TRONG MÁI ĐẶT TIỀN TRONG QUÁ TRÌNH XỬ LÝ SỰ CỐ.

HIỆN TRẠNG

- + Mái: SENO MÁI XUNG QUANH NHÀ THẤM NGẦM, GỖ HIỆN TƯỜNG ĐÓT VÀ Ố MỐC XƯƠNG TRẦN.
- + TRẦN: TƯỜNG: VỮA TRẮT TƯỜNG PHÍA NGOÀI NHÀ BONG TRẮC, HOEN Ố. Ố VẮNG CỬA GỖ RA HIỆN TƯỜNG THẤM NƯỚC VÀO TRONG NHÀ. SƠN TƯỜNG TRONG NHÀ BONG TRẮC, HOEN Ố, VỮA TRẮT CHÂN TƯỜNG BONG TRẮC.
- + CỬA: TOÀN BỘ CỬA BÈ, CỬA SỔ SẬP XẾ, HỦ HỒNG, KÍNH, KHÓA HỦ HỒNG, NÚT VỖ CHỈ CÒN SỬ DỤNG TAM THỜI.
- + NỀN: NỀN TRONG VÀ NGOÀI NHÀ BẠC MÀU, NÚT VỖ, PHÒNG ĐỢP, TAM CẤP NÚT GỖ.
- + ĐIỆN: HỆ THỐNG CHIẾU SÁNG, CÔNG TẮC VÀ Ố CẮM CHẬP CHẠY NHIỀU.
- + PHÒNG WC: THIẾT BỊ HỦ HỒNG, ĐƯỜNG ỐNG CẤP THOÁT NƯỚC RỎ CỈ.
- + BỒN NƯỚC INOX ĐẶT TRONG MÀI RẤT TIỆN TRONG QUÁ TRÌNH XỬ LÝ SỰ CỐ.

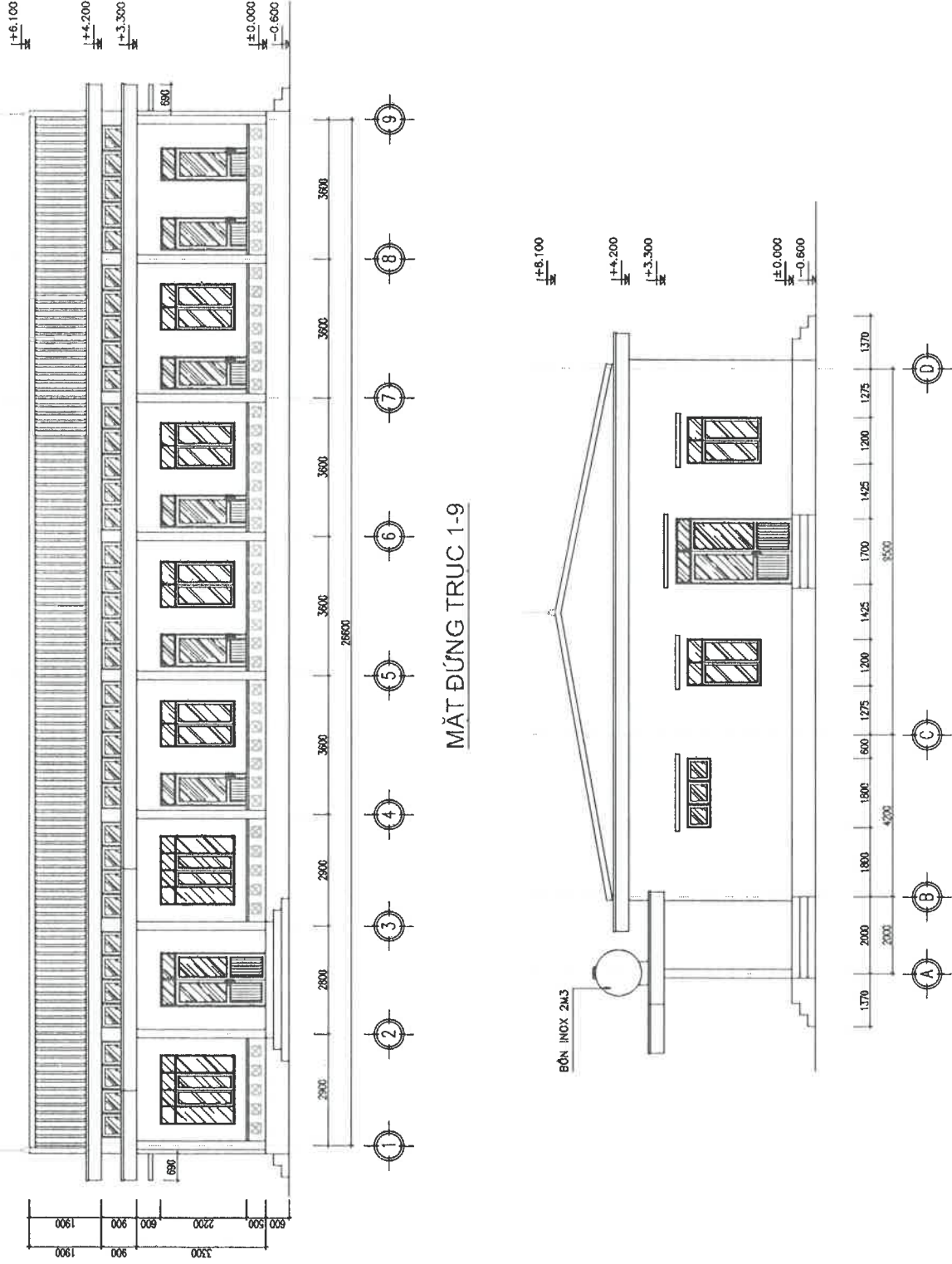

MẶT ĐỨNG TRỤC 1-9

MẶT ĐỨNG TRỤC A-D

SỬA ĐỔI	XÁC NHẬN
THỨ TỰ	NGÀY

CÔNG TY ĐIỆN LỰC THÀNH HOÁ
 CÔNG TY ĐIỆN LỰC THÀNH HOÁ
 PHÒNG KỸ THUẬT
 ĐC: 96 TRƯỜNG QUỐC ĐẠT - PHƯỜNG ĐIỆN BIÊN
 THÀNH PHỐ THÀNH HOÁ
 ĐIỆN THOẠI:
 CỤ ĐƠN VỊ KẾ:

PHÓ PHÒNG KỸ THUẬT:

PHẠM QUANG ĐĂNG
 CHỦ TRÌ THIẾT KẾ - QUẢN LÝ KT.

KS: MAI HỒNG HIỆP

THẺ HIỆN THIẾT KẾ:
 KS: MAI HỒNG HIỆP

TÊN BẢN VẼ:
MẶT ĐỨNG TRỤC 1-9 VÀ A-D
 HIỆN TRẠNG

BỘ HỒ SƠ: **TKKTC**
 HOÀN THÀNH/2026

TỶ LỆ:
1/50 - A3
 KÍ HIỆU BẢN VẼ:
 ...

SỬA ĐỔI	XÁC NHẬN
THỨ TƯ	
NGÀY	



CÔNG TY ĐIỆN LỰC THÀNH HOÁ
CÔNG TY ĐIỆN LỰC THÀNH HOÁ
CHUYÊN ANSCL
TỔNG CÔNG TY ĐIỆN LỰC THÀNH HOÁ
SỬA CHỮA TRẠM 1 KV - 10KV
MIỀN BẮC
PH. HẠC H. QUẬN HOÀNG MÃI

CÔNG TY ĐIỆN LỰC THÀNH HOÁ
PHÒNG KỸ THUẬT
 ĐC: 99 TRẦN QUỐC ĐẠT - PHƯỜNG ĐIÊN BIÊN
 THẠNH - PHỐ THÀNH HOÁ
 ĐIÊN THOẠI

PHỒ PHỎNG KỸ THUẬT:

PHẠM QUANG ĐĂNG

CHỦ TRÌ THIẾT KẾ - QUẢN LÝ KT:
 K.S. MAI HỒNG HIỆP

THẺ HIỆN THIẾT KẾ:
 K.S. MAI HỒNG HIỆP

TÊN BẢN VẼ:
MẶT CẮT 1-1, 2-2
 HIỆN TRANG

BỘ HỒ SƠ : TKKT/C
 HOÀN THÀNH : 2026

TỶ LỆ:
1/50 - A3
 KẾ HOẠCH BẢN VẼ
 T. 06

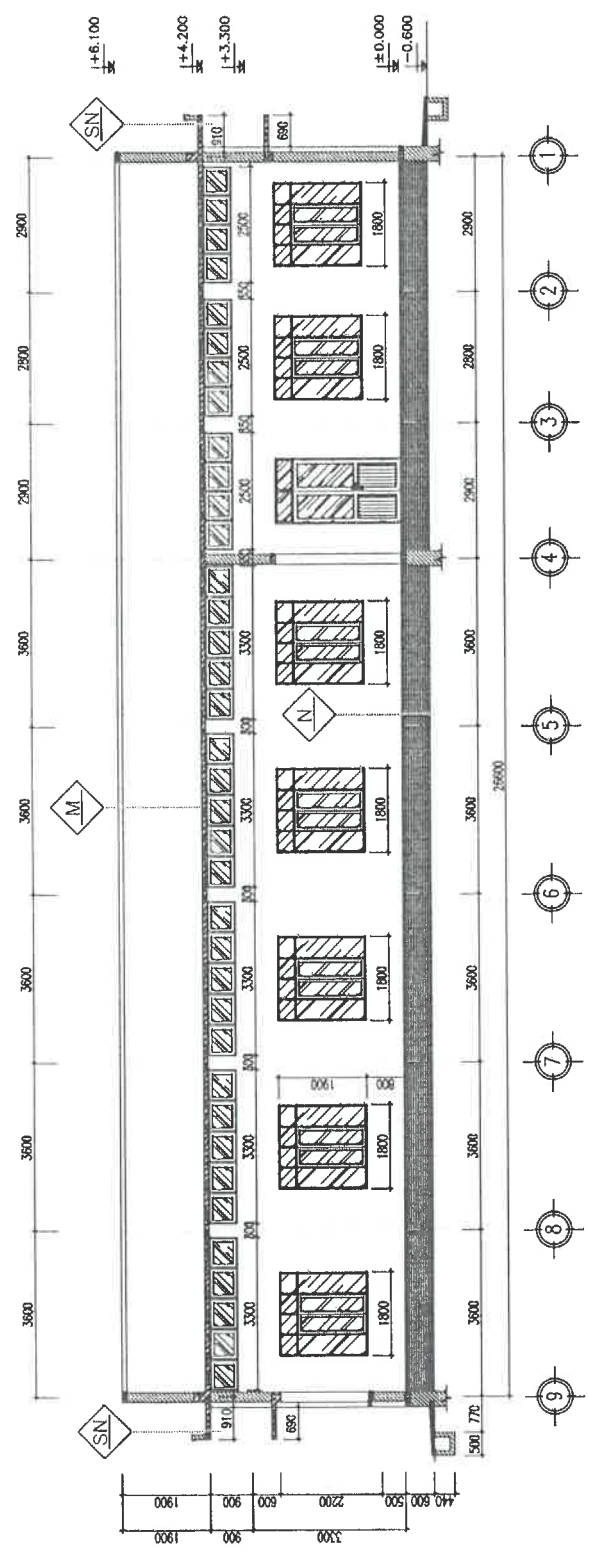

MẶT CẮT 2-2

- M** MÁI
- MÀ LỢP TÔN SÓNG DÀY 0.4MM
 - VÁCH GỖ THÉP HỘP 30X60
 - MÀI ĐỐC BÊ TÔNG DÀY 10CM
 - TRẦN THẠCH CAO TẦM THẢ

- N** NỀN
- LÁT GẠCH CERAMIC 50X50
 - LỚP VỮA CEMENT DÀY 3CM
 - BÊ TÔNG M100, ĐÁ 4X6 DÀY 10CM
 - CÁT NÉN ĐẬM CHẶT

- SN** SENO
- LĂNG VỮA M75 ĐỐC VẾ CÀ THỪ NƯỚC
 - SÀN BTCT M200 DÀY 10CM
 - TRÁT TRẦN VỮA XI M50

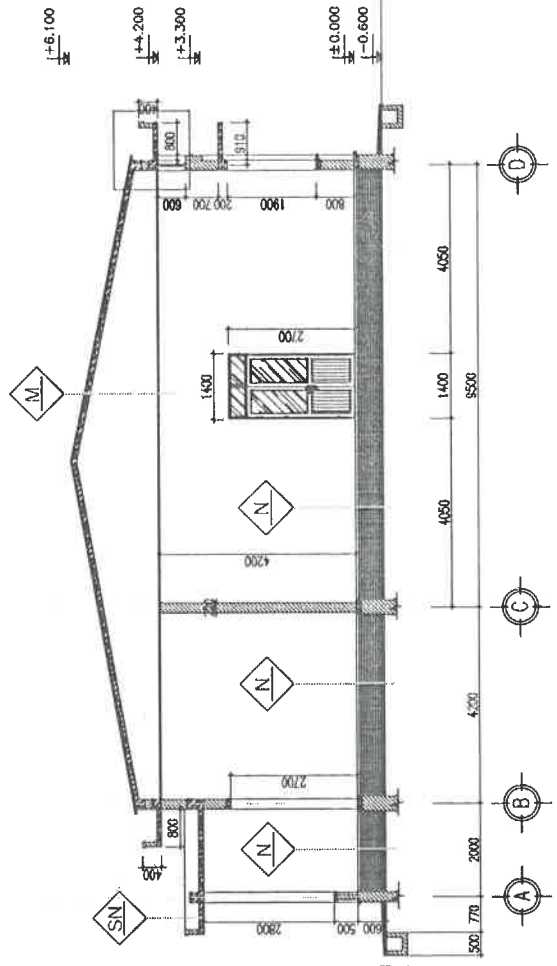

MẶT CẮT 1-1

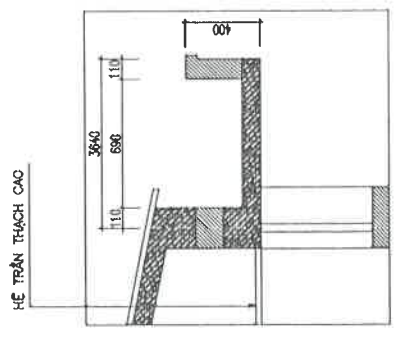

CHI TIẾT SENO

SỬA ĐỔI	XÁC NHẬN
THỨ TƯ	

CÔNG TY ĐIỆN LỰC THANH HOÁ
CÔNG TY C. I. T. H. H.
 HANG MẠNH SƠN
 SỬA CHỮA TRẠM TỐT VÀ LẮP LỌC (E9, L8)
 ĐIỆN LỰC MIỀN BẮC
 TỔNG QUẢN THIẾT KẾ

CÔNG TY ĐIỆN LỰC THANH HOÁ
 PHÒNG KỸ THUẬT
 ĐC: 96 TRƯỜNG QUỐC ĐẠT - PHÒNG ĐIỆN BIÊN
 THÀNH PHỐ THANH HOÁ
 ĐIỆN THOẠI:

PHỔ PHÒNG KỸ THUẬT

PHẠM QUANG DĂNG
 CHỦ TRÌ THIẾT KẾ - QUẢN LÝ KT.

KS: MAI HỒNG HIỆP
 THẺ HIỆN THIẾT KẾ:

KS: MAI HỒNG HIỆP
 TÊN BẢN VẼ:

KHU VỆ SINH
 HIỆN TRẠNG

BỘ HỒ SƠ: TKKTCC
 HOÀN THÀNH: .../2025
 TỶ LỆ: 1/50 - A3
 CHẾ ĐỘ BẢN VẼ:

HIỆN TRẠNG
 + Phòng WC: Thiết bị hư hỏng, đường ống cấp thoát nước rò rỉ.

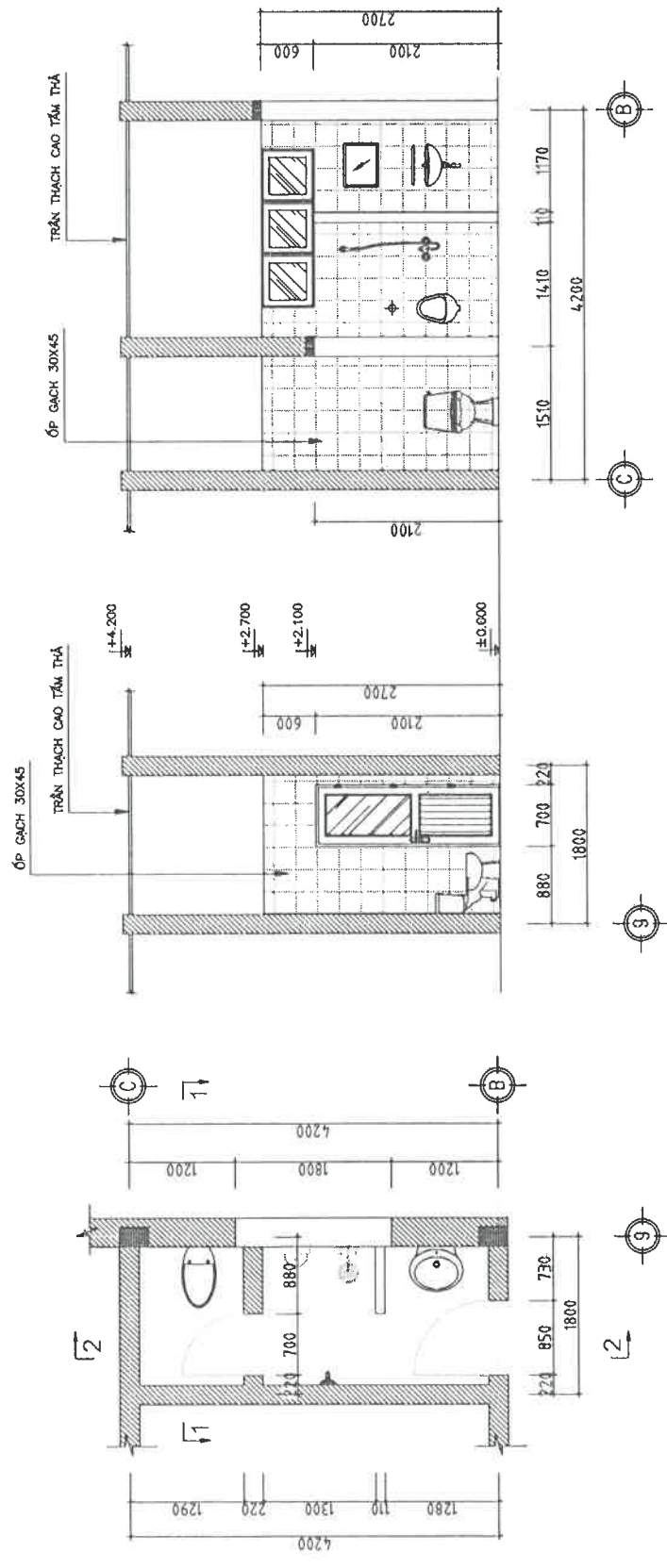



MẶT CẮT 2-2

MẶT CẮT 1-1

MẶT BẰNG WC

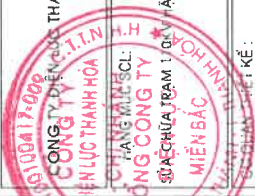
SÂN ĐƯỜNG, VỈA HÈ

SỬA ĐỔI	
THỨ TƯ	XÁC NHẬN
	
CÔNG TY ĐIỆN LỰC THÀNH HOÁ PHÒNG KỸ THUẬT ĐC: 96 TRẦN QUỐC ĐẠT - PHƯỜNG ĐIỆN BẾN THÀNH PHỐ THÀNH HOÁ ĐIỆN T: 041	
PHÓ PHÒNG KỸ THUẬT:  PHẠM QUANG ĐĂNG	
CHỦ TRÌ THIẾT KẾ - QUẢN LÝ KT: KS: MAI HỒNG HIỆP  THẺ HIỆN THIẾT KẾ:	
TÊN BẢN VẼ:	
KS: MAI HỒNG HIỆP	
BỘ HỒ SƠ: TKKT/C	
HOÀN THIỆN: .../2026	
TỶ LỆ: 1/50 - A3	
K: HIỆU BẢM VẼ	

SỬA ĐỔI	XÁC NHẬN
THỜI TỰ	NGÀY

CÔNG TY ĐIỆN LỰC THANH HOÁ
CÔNG TY ĐIỆN LỰC THANH HOÁ
PHÒNG KỸ THUẬT
 ĐC: 96 TRƯỜNG QUỐC ĐẠT - PHƯỜNG ĐIỆN BIÊN
 THÀNH PHỐ THANH HOÁ
 ĐIỆN BIÊN

PHÓ PHÒNG KỸ THUẬT:
PHẠM QUANG ĐĂNG
 CHỦ TRÌ THIẾT KẾ - QUẢN LÝ KT:

KS: MAI HỒNG HIỆP
 THỂ HIỆN THIẾT KẾ:

TÊN BẢN VẼ:
**MẶT CẮT SÂN ĐƯỜNG TRONG TRẠM
 HIỆN TRẠNG**

BỘ HỒ SƠ : TKKTTCC
 HOÀN THÀNH : 2026
 TỶ LỆ : KÍ HIỆU BẢN VẼ
1/50 - A3

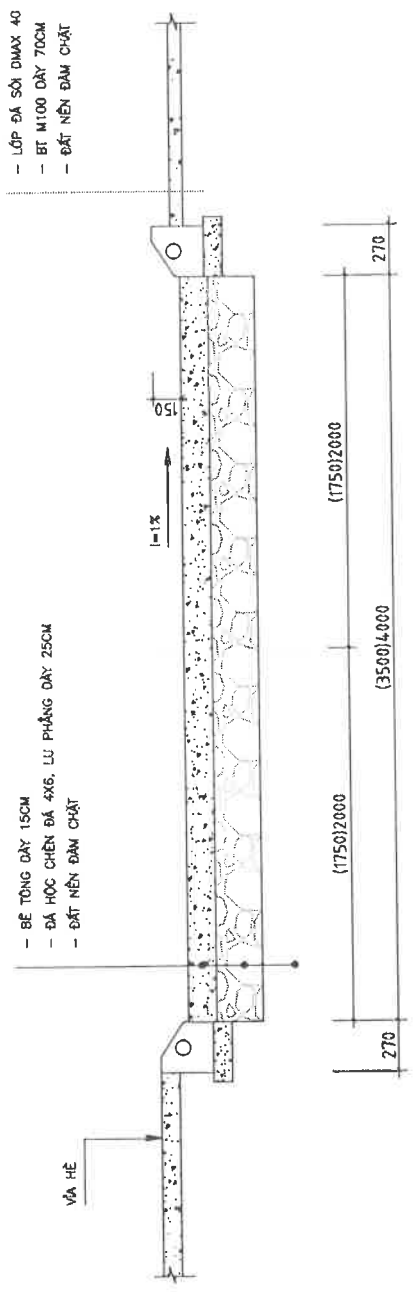

CẮT NGANG ĐIỂN HÌNH ĐƯỜNG TRONG TRẠM

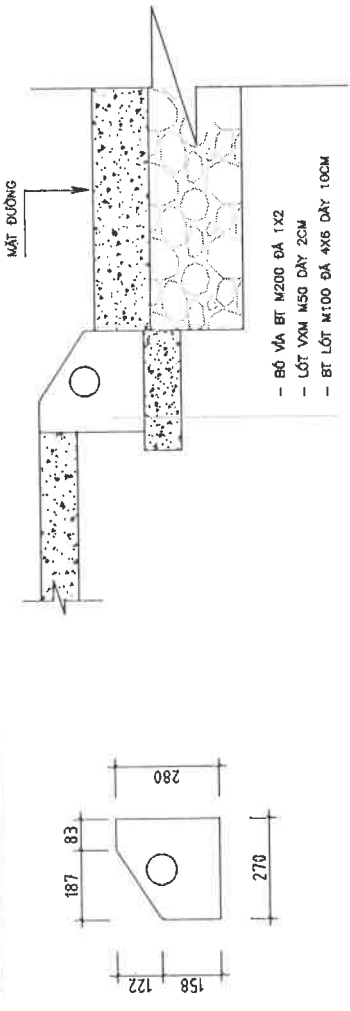

CHI TIẾT BÓ VÍA

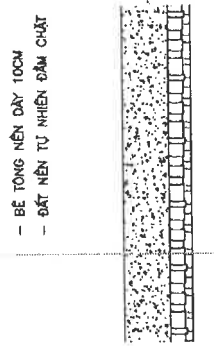

MẶT CẮT SÂN TRONG TRẠM HIỆN TRẠNG

SỬA ĐỔI	XÁC NHẬN
THỨ TỰ	NGÀY

CÔNG TY ĐIỆN LỰC THÀNH HOÁ
PHÒNG KỸ THUẬT
 ĐC: 96 TRƯỜNG QUỐC ĐẠT - PHƯỜNG ĐIỆN BIÊN
 THÀNH PHỐ THÀNH HOÁ
 ĐIỆN THOẠI:

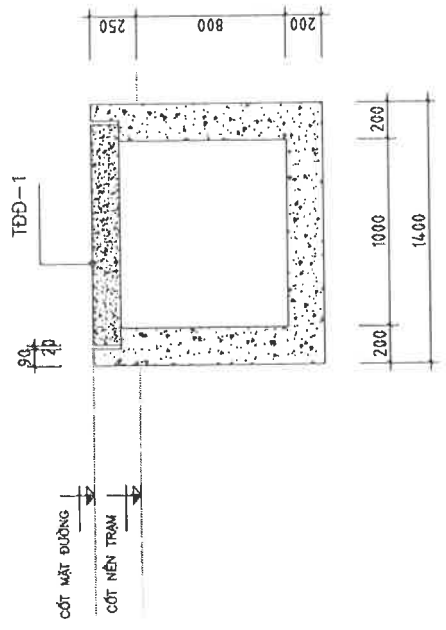

MẶT CẮT MƯƠNG CÁP MCD-1 (L=25M)

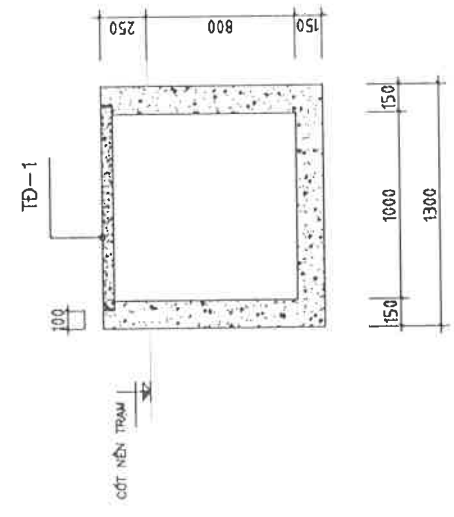
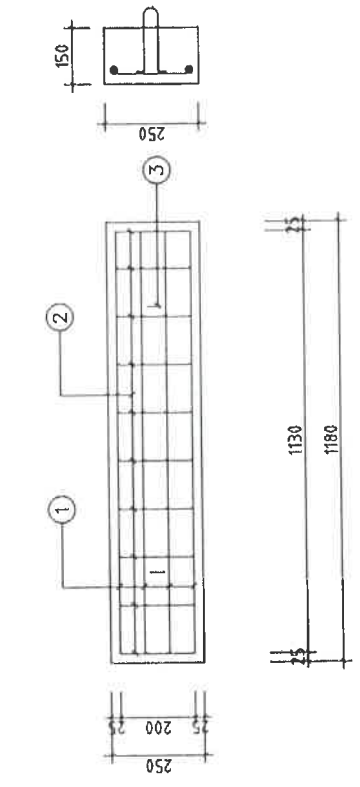

MẶT CẮT MƯƠNG CÁP MC1 (L=30M)

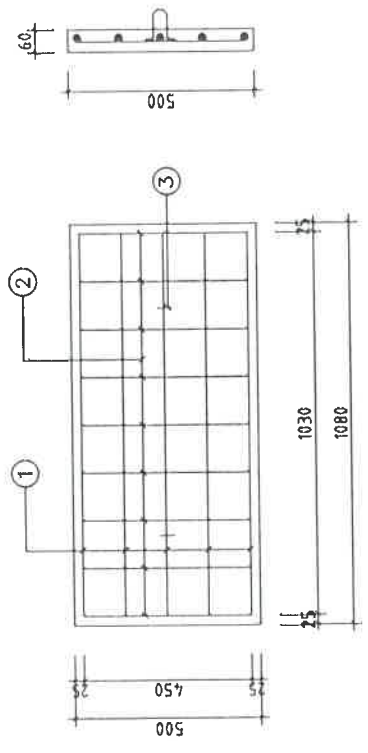

TẤM ĐÀN TDĐ1 (SL=100 TẤM)

TẤM ĐÀN TD1 (SL=30 TẤM)

PHỒ PHÒNG KỸ THUẬT:
PHẠM QUANG ĐĂNG
 CHỦ TRÌ THIẾT KẾ - QUẢN LÝ KT.

KS: MAI HỒNG HIỆP
 THẺ HIỆN THIẾT KẾ.

KS: MAI HỒNG HIỆP
 TÊN BẢN VẼ:

MẶT CẮT MƯƠNG CÁP MC1, MCD1
 HIỆN TRẠNG

BỘ HỒ SƠ : TKKTTK
 HOÀN THÀNH : 2026
 TỶ LỆ : KÍ HIỆU BẢN VẼ :
 1/50 - A3

SỬA ĐỔI	XÁC NHẬN
THỨ TỰ	NGÀY
CÔNG TY ĐIỆN LỰC THANH HOÁ CÔNG TY ĐIỆN LỰC THANH HOÁ PHÒNG KỸ THUẬT ĐC: 96 TRƯỜNG QUỐC ĐẠT - PHƯỜNG ĐIỆN BIÊN THÀNH PHỐ THANH HOÁ ĐIỆN THOẠI:	
PHỐ PHÒNG KỸ THUẬT: PHẠM QUANG ĐĂNG CHỦ TRÌ THIẾT KẾ - QUẢN LÝ KT.	
K.S. MAI HỒNG HIỆP THỂ HIỆN THIẾT KẾ.	
TÊN BẢN VẼ: CÔNG CHÍNH HIỆN TRẠNG	
BỘ HỒ SƠ : TKKTTC	
HOÀN THÀNH : 2026	
TỶ LỆ: 1/50 - A3	

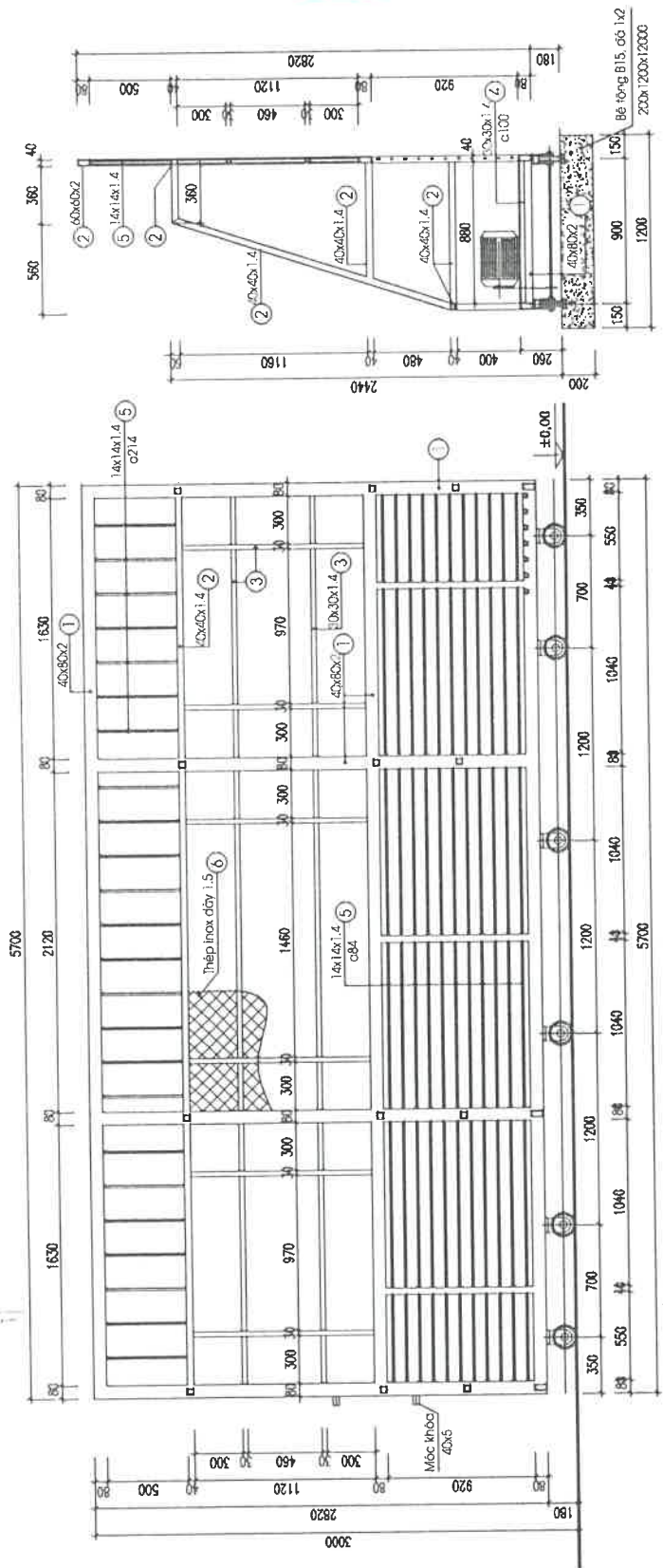

MẶT ĐÚNG CÁCH CÔNG CHÍNH

MẶT CẮT I - I

HIỆN TRẠNG:
 - SƠN CÔNG HẸN Ứ, BÔNG TRƯỚC
 - MÔ TƠ CỬA CÔNG HỤ HỒNG KHÔNG CÒN SỬ DỤNG ĐƯỢC

PHẦN THẢO DỮ

SỬA ĐỔI	XÁC NHẬN
THỨ TƯ	NGÀY
CÔNG TY ĐIỆN LỰC THÀNH HÓA PHÒNG KỸ THUẬT ĐC: 96 TRƯỜNG QUỐC ĐẠT - PHƯỜNG ĐIỆN BIÊN THÀNH PHỐ THÀNH HÓA ĐIỆN THOẠI:	
PHỔ PHÒNG KỸ THUẬT: 	
PHẠM QUANG ĐĂNG CHỦ TRÌ THIẾT KẾ - QUẢN LÝ KT.	
KS: MAI HỒNG HIỆP THỂ HIỆN THIẾT KẾ: 	
KS: MAI HỒNG HIỆP TÊN BẢN VẼ:	
TỔNG MẶT BẰNG PHẠ ĐỒ	
BỘ HỒ SƠ: TKKITC	
HOÀN THÀNH:/2026	
TỶ LỆ: KÍ PHỤ BẢN VẼ:	
1/50 - A3 PD - 0'	

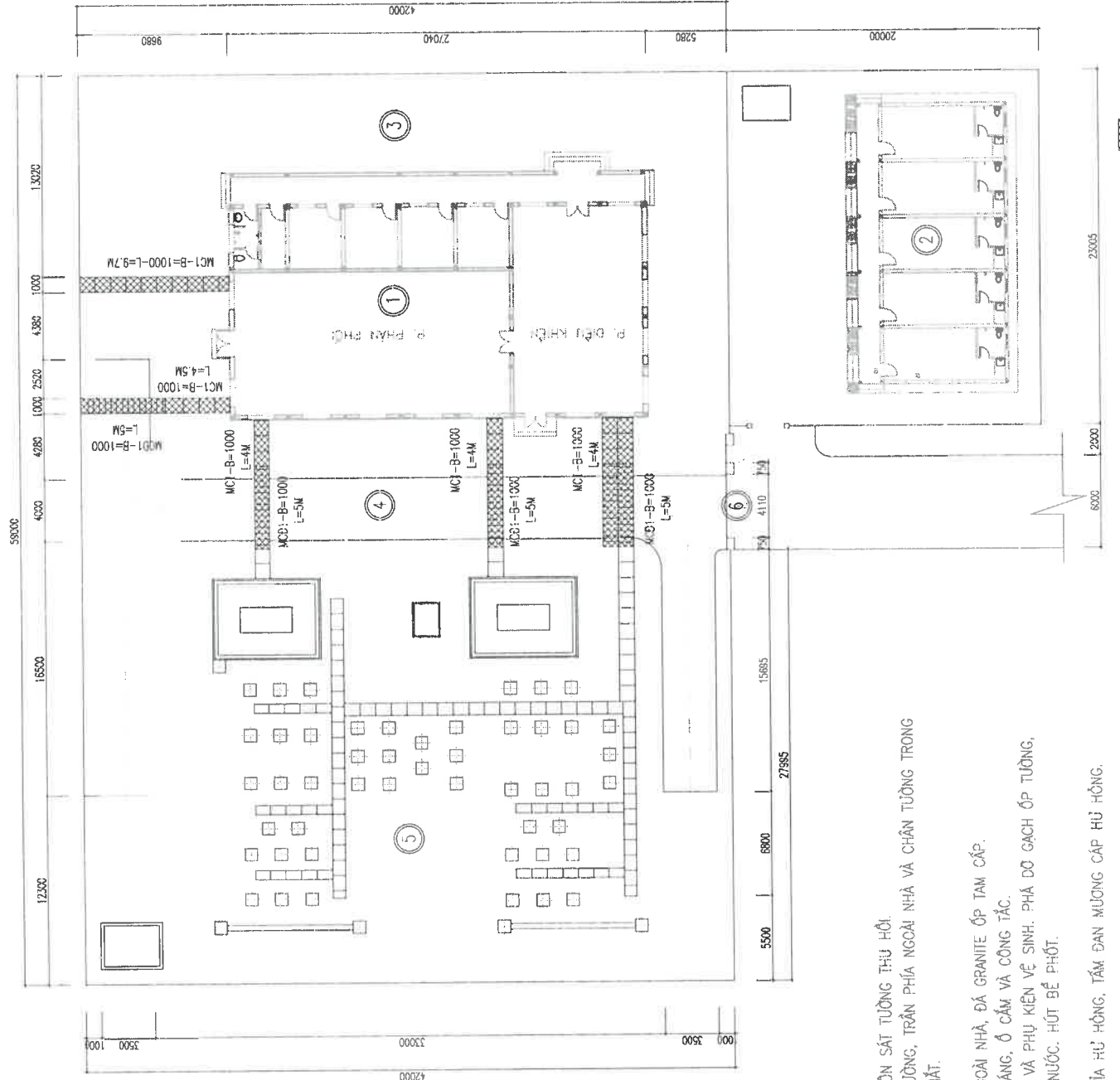

GHỊ CHÚ

- ① NHÀ ĐIỀU KHIỂN, PHẦN PHỐI
- ② NHÀ NGHỈ CẢ
- ③ SÀN NHÀ ĐIỀU KHIỂN PHẦN PHỐI
- ④ ĐƯỜNG NỘI BỘ TRONG TRẠM
- ⑤ VƯỜN TRẠM
- ⑥ CẢNG CHÍNH

- RÀNH CẤP PHẠ ĐỒ (l=30M)
- TƯỜNG RÀO XÂY GẠCH
- MƯỜNG CẤP QUA ĐƯỜNG PHẠ ĐỒ MCB-1 (l=25M)
- BỜ VÀ BÈ TỔNG PHẠ ĐỒ (l=164M)

PHẠ ĐỒ:

- NHÀ ĐIỀU KHIỂN, PHẦN PHỐI:
- + MÁI: THÁO DỖ BIÊN VÀ MỘT PHẦN MÁI TỖN SÁT TƯỜNG THỦ HỒI.
- + TRẦN, TƯỜNG: ĐÚC BÒ LÓP VỮA TRÁT TƯỜNG, TRẦN PHÍA NGOÀI NHÀ VÀ CHÂN TƯỜNG TRONG NHÀ CẠC 12CM. CÁT BÒ LẠNH TỖ LÊN MÁI HẤT.
- + CỬA: THÁO DỖ TOÀN BỘ CỬA HỦ HỒNG.
- + NỀN: PHẠ ĐỒ GẠCH LÁT NỀN TRONG, NGOÀI NHÀ, ĐÁ GRANITE ỐP TAM CẤP.
- + ĐIỆN: THÁO DỖ HỆ THỐNG ĐÈN CHIẾU SÁNG, Ổ CẮM VÀ CÔNG TẮC.
- + PHÒNG WC: THÁO DỖ TOÀN BỘ THIẾT BỊ VÀ PHỤ KIỆN VỆ SINH. PHẠ ĐỒ GẠCH ỐP TƯỜNG, LÁT NỀN, THÁO BỎ ĐƯỜNG ỐNG CẤP, THOÁT NƯỚC. HÚT BẾ PHỐT.
- + THÁO DỖ BỒN NƯỚC MÁI.
- ĐƯỜNG NỘI BỘ: PHẠ ĐỒ TOÀN BỘ VỈA HỦ HỒNG, TẤM ĐẠN MƯỜNG CẤP HỦ HỒNG.

TỔNG MẶT BẰNG PHẠ ĐỒ

KHU VỰC PHẠ ĐỒ

PHÁ DỒ:

- + Mái: THẢO DỒ BIÊN VÀ MỘT PHẦN MÁI TÓN SÁT TƯỜNG THỦ HỒ.
- + TRẦN, TƯỜNG: GẠCH BÔ LÒP VÀ/VA TRẮT TƯỜNG, TRẦN PHÍA NGOÀI NHÀ VÀ CHÂN TƯỜNG TRONG NHÀ CAO 12CM. CÁT BÔ LANH TỎ LÊN MÁI HÁT.
- + CỬA: THẢO DỒ TOÀN BỘ CỬA HỦ HỒNG.
- + NỀN: PHÁ DỒ GẠCH LÁT NỀN TRONG, NGOÀI NHÀ BẢ GRANITE ỐP TẦM CẤP.
- + BIÊN: THẢO DỒ HỆ THỐNG ĐÈN CHIẾU SÁNG, Ố CẤM VÀ CÔNG TẮC.
- + PHÒNG WC: THẢO DỒ TOÀN BỘ THIẾT BỊ VÀ PHỤ KIỆN VỆ SINH. PHÁ DỒ GẠCH ỐP TƯỜNG, LÁT NỀN, THẢO DỒ ĐƯỜNG ỐNG CẤP, THOÁT NƯỚC. HÚT BẾ PHỐT.
- + THẢO DỒ BỐN NƯỚC MÁI.

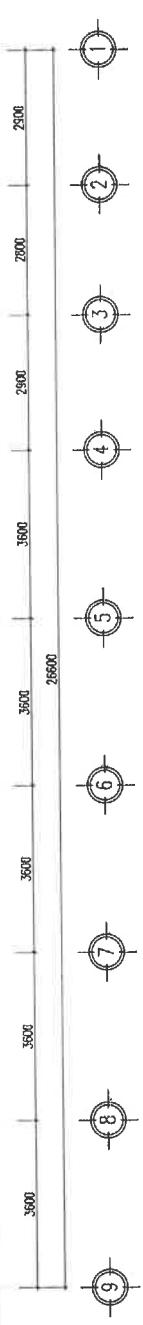
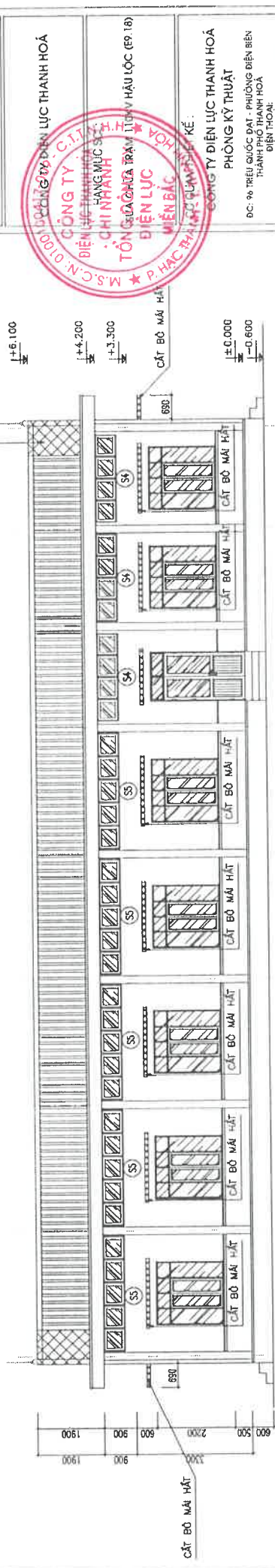

MẶT ĐỨNG TRỤC 9-1

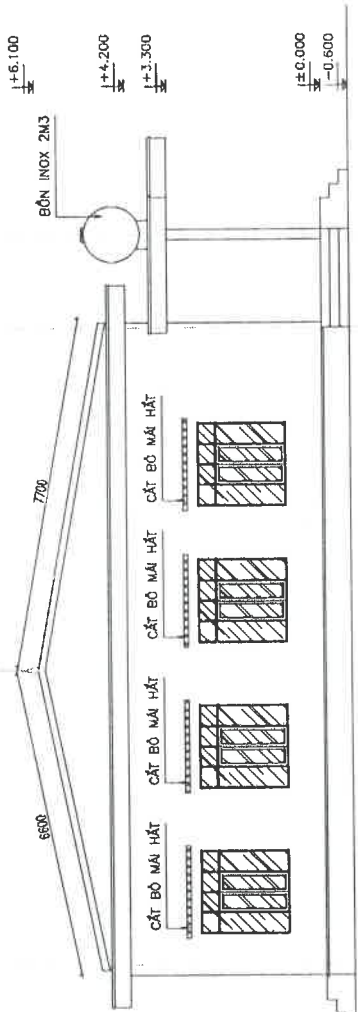

THỐNG KÊ CỬA THẢO DỒ

kí hiệu	QUY CÁCH		đ.vị	số lượng
	Rộng (mm)	Cao (mm)		
Cửa D1	1400	2700	BỘ	03
Cửa D2	1700	3000	BỘ	01
Cửa D3	850	2700	BỘ	06
Cửa DW	700	2100	BỘ	01
Cửa S1	1800	1900	BỘ	15
Cửa S2	1200	1900	BỘ	04
Cửa S3	1800	600	BỘ	01
Cửa S4	2500	600	BỘ	06
Cửa S5	3300	600	BỘ	10

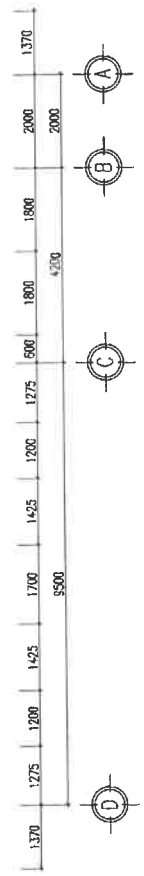

MẶT ĐỨNG TRỤC D-A

SỬA ĐỔI	
THỨ TỰ	NGÀY
	XÁC NHẬN

CÔNG TY CỔ PHẦN ĐIỆN LỰC THÀNH HOÁ
 CÔNG TY ĐIỆN LỰC THÀNH HOÁ
 PHÒNG KỸ THUẬT
 ĐC: 96 TRƯỜNG ĐẠT - PHƯỜNG ĐIỆN BIÊN
 THÀNH PHỐ THÀNH HOÁ
 ĐIỆN THOẠI:

PHÒNG KỸ THUẬT: **PHẠM QUANG ĐĂNG**

CHỦ TRÌ THIẾT KẾ - QUẢN LÝ KT: **PHẠM QUANG ĐĂNG**

KS: MAI HỒNG HIỆP

THỂ HIỆN THIẾT KẾ: **MAI HỒNG HIỆP**

TÊN BẢN VẼ: **MẶT ĐỨNG TRỤC 9-1 VÀ D-A HIỆN TRẠNG**

BỘ HỒ SƠ: **TKKITC**

HOÀN THÀNH:/2028

TỶ LỆ: **1/50 - A3**

KÍ HIỆU BẢN VẼ: **PD - 05**



KHU VỰC PHẠ DỒ

SỬA ĐỔI
THỨ TƯ NGÀY XÁC NHẬN

CÔNG TY ĐIỆN LỰC THANH HOÁ
PHÒNG KỸ THUẬT
 ĐC: 96 TRẦN QUỐC ĐẠT - PHƯỜNG ĐIỆN BIÊN
 THÀNH PHỐ THANH HOÁ
 ĐIỆN THOẠI:



PHÓ PHÒNG KỸ THUẬT:
 PHẠM QUANG ĐĂNG
 CHỦ TRÌ THIẾT KẾ - QUẢN LÝ KT.
 KS: MAI HỒNG HIỆP
 THỂ HIỆN THIẾT KẾ:
 TÊN BẢN VẼ:
 KS: MAI HỒNG HIỆP
 MẬT CẮT 1-1, 2-2
 PHẠ ĐỒ
 BỘ HỒ SƠ: TKK1TC
 HOÀN THÀNH:/2028
 TỶ LỆ: KÍ HIỆU BẢN VẼ:
 1/50 - A3 PD - 06

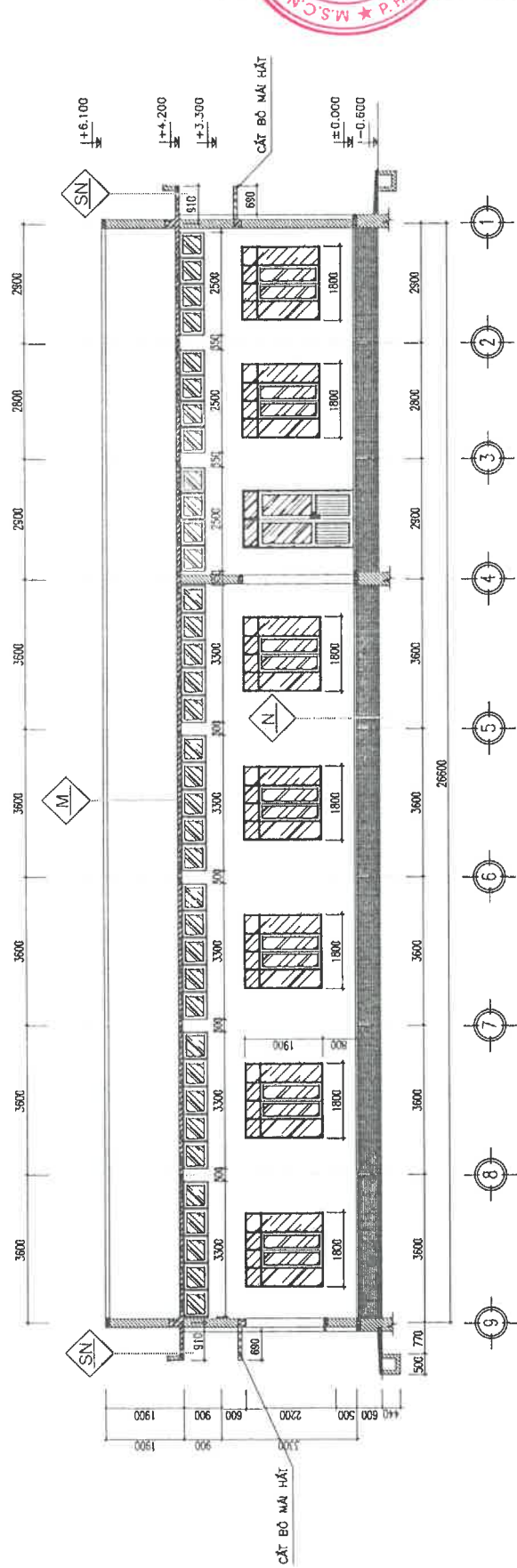

MẶT CẮT 2-2

THỐNG KẾ CỬA THẢO ĐỒ

kí hiệu	QUY CÁCH		đ.vị	s.lượng
	Rộng (mm)	Cao (mm)		
Cửa D1	1400	2700	BỘ	03
Cửa D2	1700	3000	BỘ	01
Cửa D3	850	2700	BỘ	06
Cửa DW	700	2100	BỘ	01
Cửa S1	1800	1900	BỘ	15
Cửa S2	1200	1900	BỘ	04
Cửa S3	1800	600	BỘ	01
Cửa S4	2500	600	BỘ	06
Cửa S5	3300	600	BỘ	10

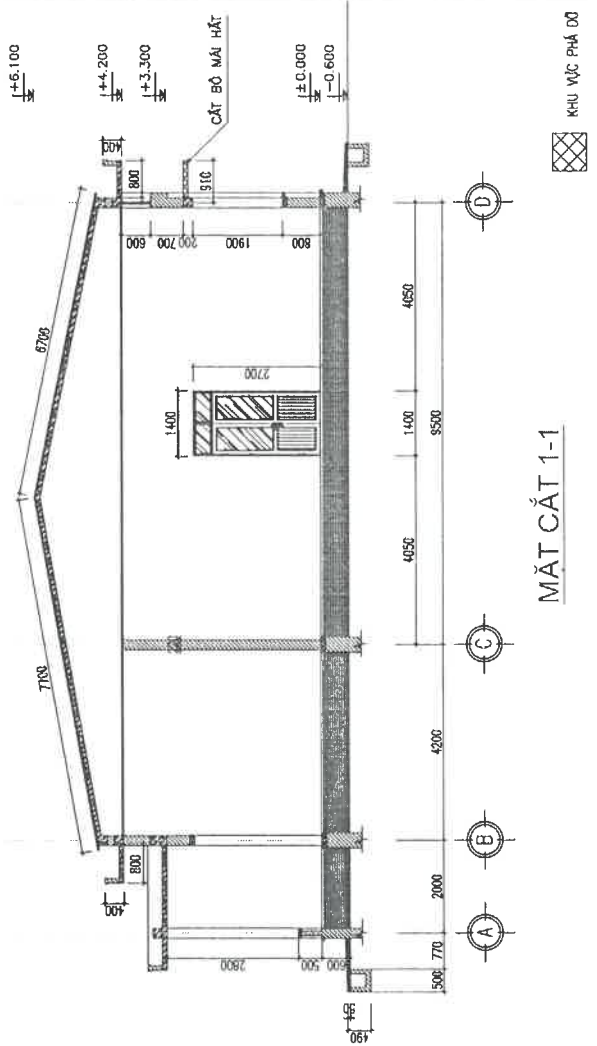

MẶT CẮT 1-1

PHẠ ĐỒ:

- + MÁI: THẢO ĐỒ BIÊN VÀ MỘT PHẦN MÁI TỶ SỐ TƯỜNG THU HỒI.
- + TRẦN, TƯỜNG: ĐƯỢC BỐ LỚP Vữa TRÁT TƯỜNG, TRẦN PHÍA NGOÀI NHÀ VÀ CHÂN TƯỜNG TRONG NHÀ CAO 12CM. CẮT BỐ LẠNH TỶ LÊN MÁI HÁT.
- + CỬA: THẢO ĐỒ TOÀN BỘ CỬA HƯ HỒNG.
- + NỀN: PHẠ ĐỒ GẠCH LÁT NỀN TRONG, NGOÀI NHÀ ĐÁ GRANITE ỐP TẠM CẤP.
- + ĐIỆN: THẢO ĐỒ HỆ THỐNG BÊN CHIẾU SÁNG, Ổ CẮM VÀ CÔNG TẮC.
- + PHÒNG WC: THẢO ĐỒ TOÀN BỘ THIẾT BỊ VÀ PHỤ KIỆN VỆ SINH. PHẠ ĐỒ GẠCH ỐP TƯỜNG, LÁT NỀN, THẢO ĐỒ ĐƯỜNG ống CẤP, THOÁT NƯỚC. HÚT BẾ PHỐT.
- + THẢO ĐỒ BỐN NƯỚC MÁI.

SỬA ĐỔI:		
THỨ TƯ	NGÀY	XÁC NHẬN

CÔNG TY ĐIỆN LỰC THÀNH HOÁ
CÔNG TY ĐIỆN LỰC THÀNH HOÁ
CHI NHÁNH SỬA CHỮA TRẠM ĐIỆN LỰC MIỀN BẮC
TỔNG CÔNG TY ĐIỆN LỰC THÀNH HOÁ
 ĐC: 96 TRƯỜNG GIỮC ĐAI - PHƯỜNG ĐIỆN BIÊN THẠCH HOÀ - QUẬN HOÀN KIẾM - TP. HÀ NỘI (ĐT: 18)

PHÒNG KỸ THUẬT
PHẠM QUANG ĐĂNG
 CHỦ TRÌ THIẾT KẾ - QUẢN LÝ KT.

KS: MAI HỒNG HIỆP
 THỂ HIỆN THIẾT KẾ:

KS: MAI HỒNG HIỆP
 TÊN BẢN VẼ:
 KHU VỆ SINH
 PHÁ ĐỠ
 BỘ HỒ SƠ: TKKTTC
 HOÀN THÀNH: .../2026
 TỶ LỆ: 1/50 - A3
 K: HIỆU BẢN VẼ: PO - 07

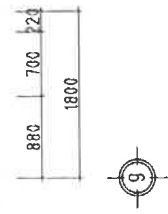
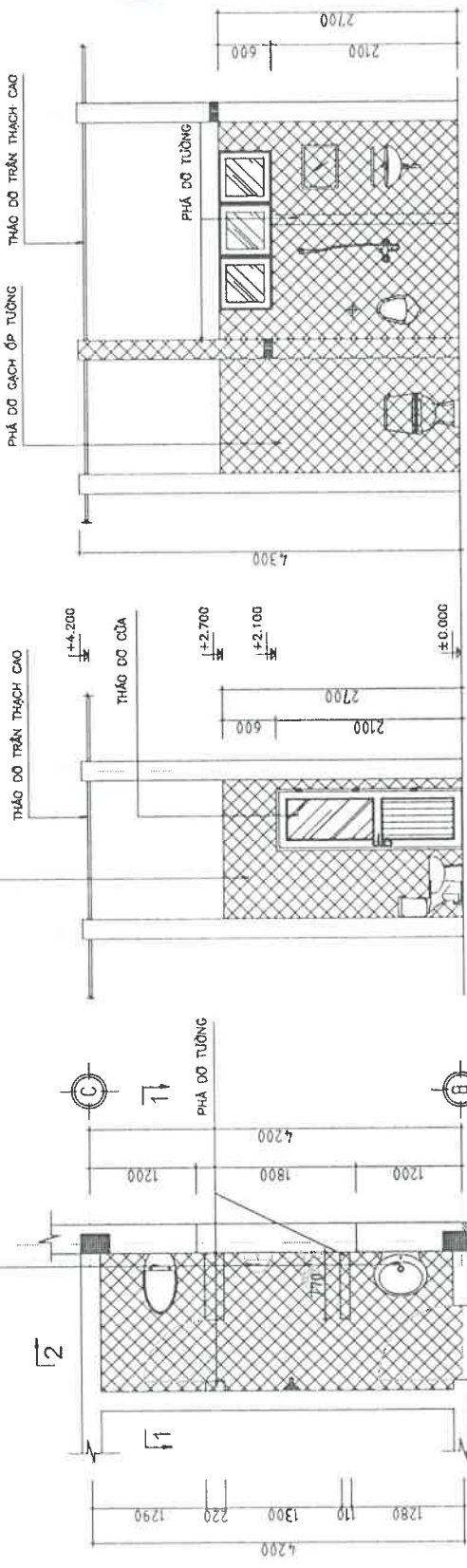

MẶT CẮT 1-1

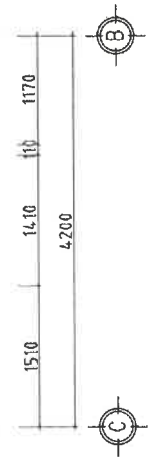

MẶT CẮT 2-2

PHÁ ĐỠ:

- + Phòng WC: Tháo dỡ toàn bộ thiết bị và phụ kiện vệ sinh. Phá dỡ gạch ốp tường, lát nền, tháo bỏ đường ống cấp, thoát nước. Hút bê phốt.

SÂN ĐƯỜNG, VÀ HỀ

SỬA ĐỔI	XÁC NHẬN
THỨ TỰ	NGÀY



CÔNG TY ĐIỆN LỰC THÀNH HOÀ
PHÒNG KỸ THUẬT
ĐC. 96 TRƯỜNG ĐẠT - PHƯỜNG ĐIỆN BIÊN
THÀNH PHỐ THÀNH HOÀ
ĐIỆN BIÊN

PHẠM QUANG ĐĂNG
CHỦ TRÌ THIẾT KẾ - QUẢN LÝ KT.

KS : MAI HỒNG HIỆP
THẺ HIỆN THIẾT KẾ:

KS : MAI HỒNG HIỆP
TÊN BẢN VẼ :

MẶT CẮT SÀN ĐƯỜNG TRONG TRẠM
PHẠ ĐỒ

BỘ HỒ SƠ : TKKTTC
HOÀN THÀNH :/2026

TỶ LỆ :
1/50 - A3
KÍ HIỆU BẢN VẼ
PC - 08

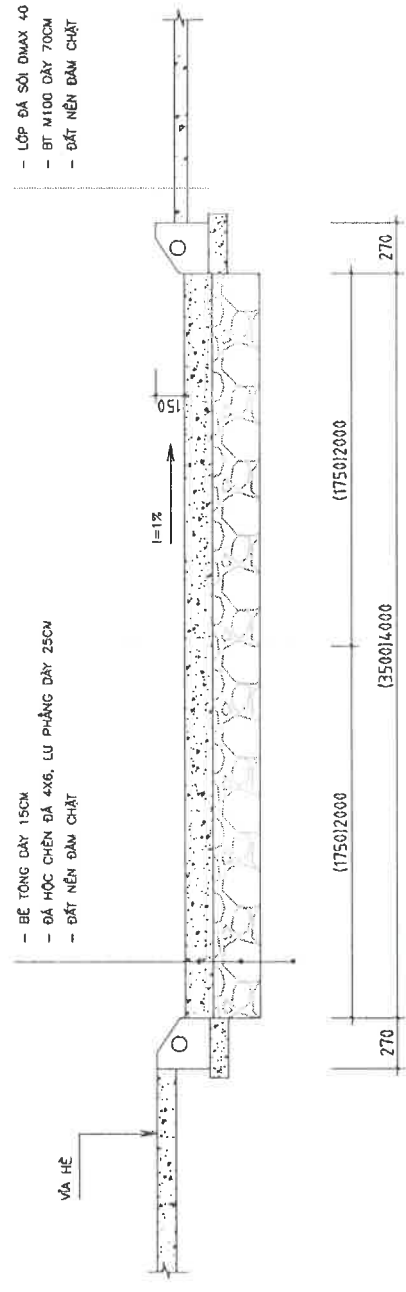

- LỚP ĐÁ SỎI DẠY 40
- BT M100 DÂY 70CM
- ĐẤT NỀN ĐAM CHẶT

- BÊ TÔNG DÂY 15CM
- ĐÁ HỖC CHÈN ĐÁ 4X6, LƯ PHẪNG DÂY 25CM
- ĐẤT NỀN ĐAM CHẶT

CẮT NGANG ĐIỂN HÌNH HÌNH ĐƯỜNG TRONG TRẠM

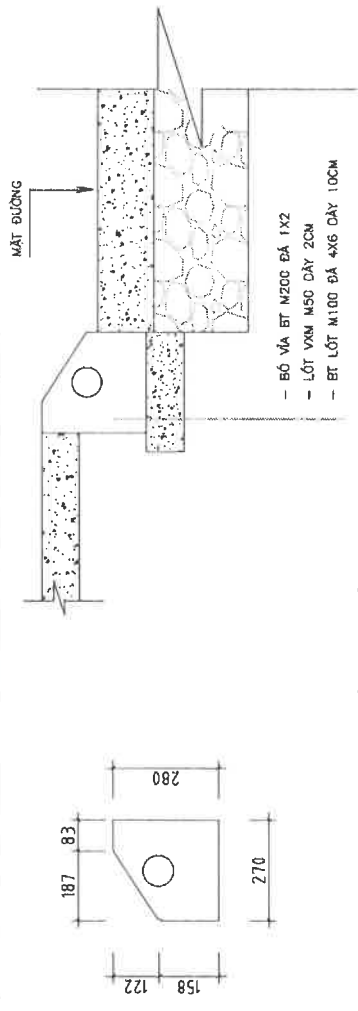

- BÓ VÍA BT M200 ĐÁ 1X2
- LỚT VẠM M50 DÂY 2CM
- BÊ LỚT M100 ĐÁ 4X6 DÂY 10CM

CHI TIẾT BÓ VÍA

PHẠ ĐỒ:
Phá dỡ toàn bộ bó vữa hư hỏng (L=164M2).

SỬA ĐỔI	XÁC NHẬN
THỨ TƯ	NGÀY
CÔNG TY ĐIỆN LỰC THÀNH HOÁ CÔNG TY ĐIỆN LỰC THÀNH HOÁ PHÒNG KỸ THUẬT ĐC: 96 TRƯỜNG QUỐC ĐẠT - PHƯỜNG ĐIỆN BIÊN THÀNH PHỐ THÀNH HOÁ ĐIỆN THOẠI:	
CÔNG TY ĐIỆN LỰC THÀNH HOÁ PHÒNG KỸ THUẬT ĐC: 96 TRƯỜNG QUỐC ĐẠT - PHƯỜNG ĐIỆN BIÊN THÀNH PHỐ THÀNH HOÁ ĐIỆN THOẠI:	
PHỒ PHÒNG KỸ THUẬT: PHẠM QUANG ĐĂNG CHỦ TRÌ THIẾT KẾ - QUẢN LÝ KT: KS: MAI HỒNG HIỆP THẺ HIỆN THIẾT KẾ:	
TÊN BẢN VẼ: MẶT CẮT MƯƠNG CẤP MC1, MCB1 PHÁ DỠ	
BỘ HỒ SƠ: TKKTTCC HOÀN THÀNH: .../2026	
TỶ LỆ: 1/50 - A3 KÍ HIỆU BẢN VẼ: PD - 10	

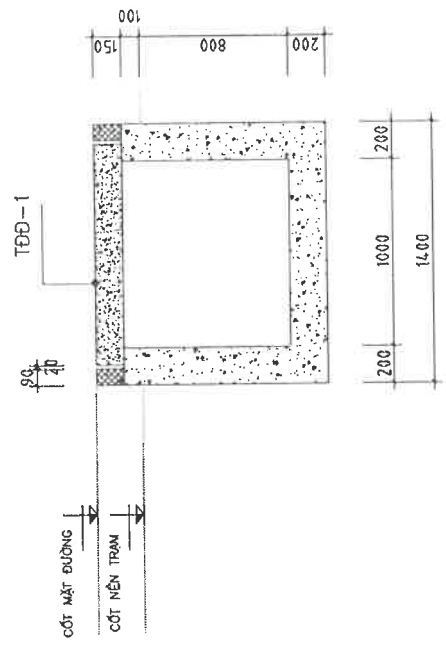

MẶT CẮT MƯƠNG CẤP MCB-1 (L=25M)

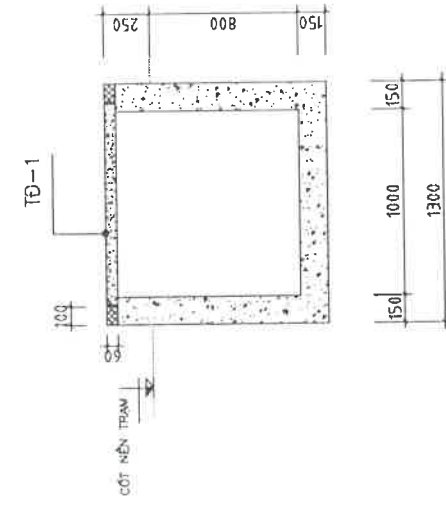

MẶT CẮT MƯƠNG CẤP MC1 (L=30M)

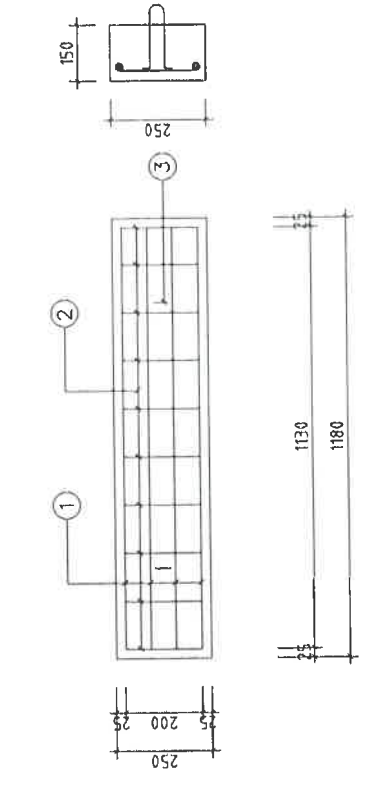

TẦM ĐẠN TĐĐ1 THẢO DỠ (SL=100 TẦM)

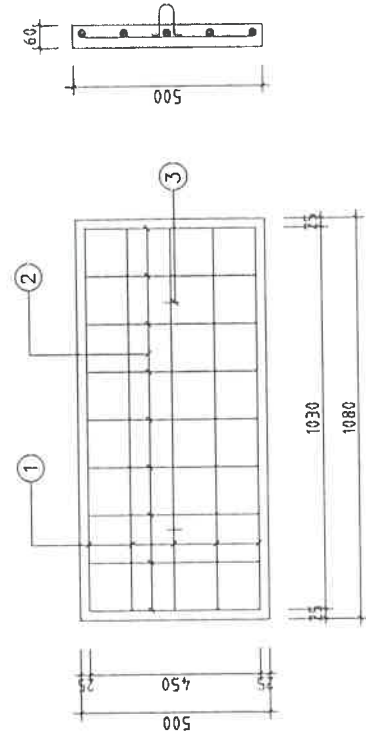

TẦM ĐẠN TĐ1 THẢO DỠ (SL=30 TẦM)

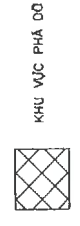

PHẦN SỬA CHỮA

SỬA ĐỔI	XÁC NHẬN
THỨ TƯ	NGÀY
	
CÔNG TY ĐIỆN LỰC THÀNH HOÁ CHI NHÁNH SỬA CHỮA TRẠM ĐIỆN LỰC HẬU LỘC (E9.18) ĐIỆN LỰC	
PHÒNG KỸ THUẬT 9C, 9A TRƯỜNG QUỐC ĐẠT - PHƯỜNG ĐIỆN BIÊN THÀNH PHỐ THÀNH HOÁ ĐIỆN THOẠI:	
PHỒ PHÒNG KỸ THUẬT PHẠM QUANG ĐĂNG	
CHỦ TRÌ THIẾT KẾ - QUẢN LÝ KT. KS: MAI HỒNG HIỆP THẺ HIỆN THIẾT KẾ:	
TÊN BẢN VẼ: TỔNG MẶT BẰNG SỬA CHỮA	
BỘ HỒ SƠ: TKKTTTC	
HOÀN THÀNH:/2026	
TỶ LỆ: 1/50 - A3	
KÍ HIỆU BẢN VẼ: SC-01	

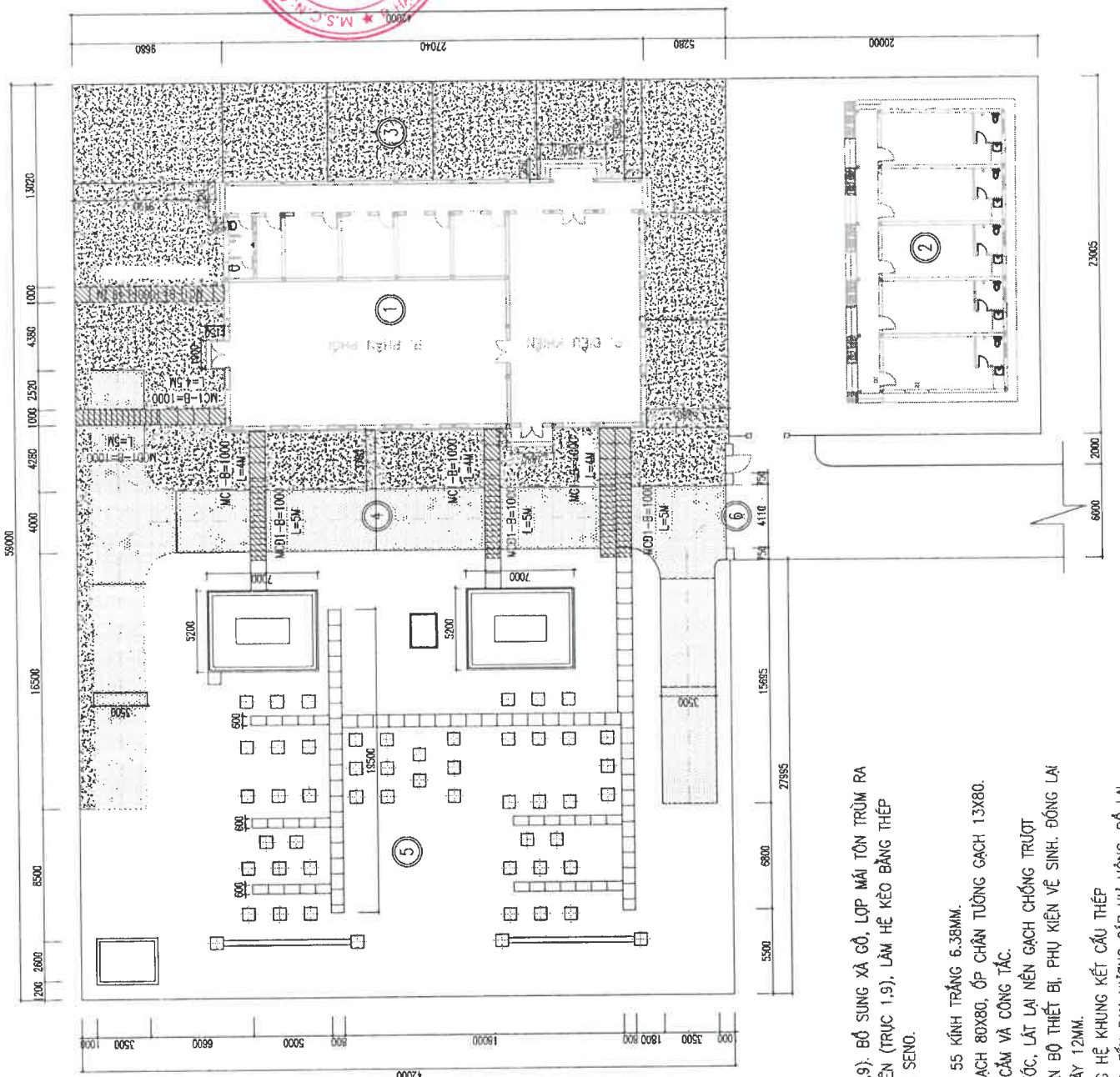

CHI CHỮ

- ① NHÀ ĐIỀU KHIỂN, PHÂN PHỐI (SỬA CHỮA)
 - ② NHÀ NGHỈ CA
 - ③ SÂN NHÀ ĐIỀU KHIỂN PHÂN PHỐI (SỬA CHỮA)
 - ④ ĐƯỜNG NỘI BỘ TRONG TRẠM (SỬA CHỮA)
 - ⑤ VƯỜN TRẠM RỬA ĐÁ 1X2 ĐẪY 10CM
 - ⑥ CÔNG CHÁNH (SỬA CHỮA)
- ĐÁNH CÁP SỬA CHỮA (L=30M)
 - TƯỜNG RÀO XÂY GẠCH (SỬA CHỮA)
 - MƯỜNG CÁP CỤA ĐƯỜNG SỬA CHỮA M.CD-1 (L=25M)
 - BỐ VÁ BÊ TÔNG LÂM NỘI (L=164M)
 - BÊ TÔNG NỀN TRẠM M250 DÀY 8CM (S=646M²)(ĐÁNH BÓNG MẶT)
 - BÊ TÔNG NỀN ĐƯỜNG M250 DÀY 10CM (S=309M²)
 - CẮT KHE CỎ GẮN

SỬA CHỮA:

- NHÀ ĐIỀU KHIỂN, PHÂN PHỐI:
- + MÁI: XÂY THU HỒI MÁI TRÊN SẸNG (GIÁP TRỤC 1.9). BỐ SUNG XÀ GỖ, LỘP MÁI TÒN TRÙM RA PHÍA NGOÀI SẸNG. MÁI COS+3.300 XÂY THU HỒI 2 BIÊN (TRỤC 1.9). LÂM HẸ KẼO BẰNG THÉP HỘP (TRỤC 2-8), LỘP MÁI TÒN TRÙM RA PHÍA NGOÀI SẸNG.
- + TRẦN, TƯỜNG: TRÁT LẠI TƯỜNG PHÍA NGOÀI NHÀ.
- + CỬA: THAY CỬA ĐI, CỬA SỐ BẢNG CỬA NHÓM HẸ 55 KÍNH TRẮNG 6.38M.
- + NỀN: LÁT LẠI NỀN TRONG VÀ NGOÀI NHÀ ĐẲNG GẠCH 80X80, ỐP CHÂN TƯỜNG GẠCH 1.3X80.
- + ĐIỆN: THAY MỚI HẸ THỐNG ĐÈN CHIẾU SÁNG, Ố CẮM VÀ CÔNG TẮC.
- + PHÒNG WC: LÀM LẠI ĐƯỜNG ỨNG CẤP, THOÁT NƯỚC, LÁT LẠI NỀN GẠCH CHỐNG TRƯỢT 40X40, ỐP TƯỜNG GĂNG GẠCH 40X80. THAY THỂ TOÀN BỘ THIẾT BỊ, PHỤ KIỆN VỆ SINH. ĐỒNG LẠI TRẦN THẠCH CAO. NGẮN VÁCH BẰNG TẤM COMPACT DÀY 12MM.
- LÂM GIÁ ĐỒ BÊN NƯỚC MÁI RA PHÍA NGOÀI BẰNG HẸ KHUNG KẾT CẤU THÉP
- ĐƯỜNG NỘI BỘ: THAY TOÀN BỘ BỐ VÁ HỦ HỒNG, TẮM ĐẠN MƯỜNG CÁP HỦ HỒNG. ĐỔ LẠI NỀN BÊ TÔNG DÀY 8CM XUNG QUANH NHÀ ĐKPP. ĐỔ LẠI NỀN ĐƯỜNG NỘI BỘ TRONG TRẠM. ĐỔ ĐÁ 1X2 VÀO VƯỜN TRẠM DÀY 10CM.
- CÔNG, TƯỜNG RÀO: NẮNG CỬA CÔNG, SƠN LẠI CÔNG THÉP HỘP. THAY MOTO CỬA CÔNG.

TỔNG MẶT BẰNG HIỆN TRẠNG

NHÀ ĐIỀU KHIỂN, PHÂN PHỐI

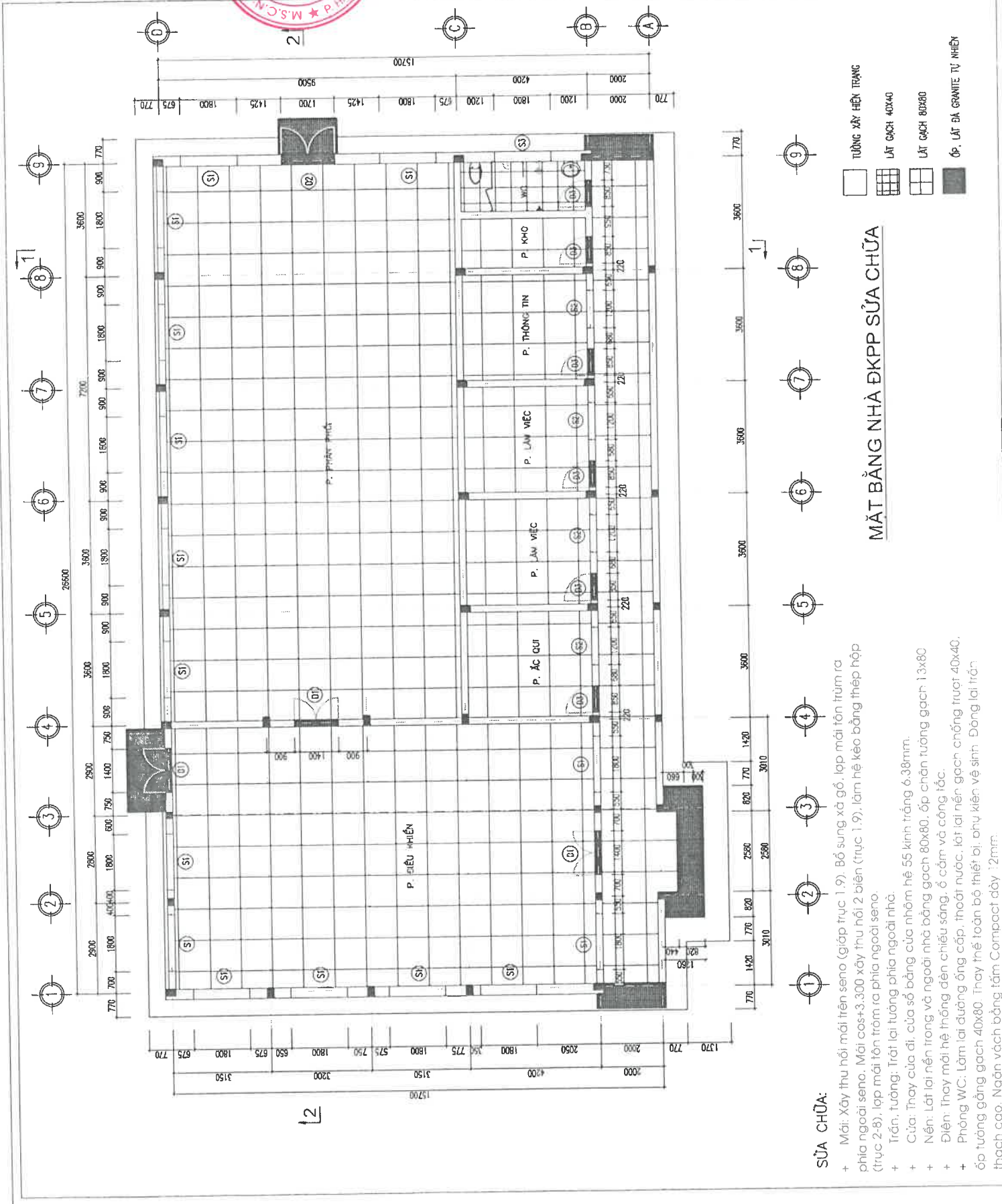

SỬA ĐỔI	XÁC NHẬN	
THỨ TƯ	NGÀY	
CÔNG TY ĐIỆN LỰC THÀNH HOÁ		CÔNG TY ĐIỆN LỰC THÀNH HOÁ PHÒNG KỸ THUẬT ĐC: 96 TRIỆU GIỐC ĐẠT - PHƯỜNG ĐIỆN BIÊN THÀNH PHỐ THANH HOÁ ĐIỆN THOẠI:
PHÓ PHÒNG KỸ THUẬT:		PHẠM QUANG ĐÀNG CHỦ TRÌ THIẾT KẾ - QUẢN LÝ KT.
KẾ HOẠCH THIẾT KẾ:		KS: MAI HỒNG HIỆP
TÊN BẢN VẼ:		MẶT BẰNG NHÀ ĐKPP SỬA CHỮA
BỘ HỒ SƠ:		TKKTC
HOÀN THÀNH:	/2026
TỶ LỆ:		K: HIỆU BẢN VẼ:
1/50 - A3		SC-02



- TƯỜNG XÂY HIỆN TRẠNG
- LÁT GẠCH 40x40
- LÁT GẠCH 80x80
- ỐP, LÁT ĐÁ GRANITE TỰ NHIÊN

MẶT BẰNG NHÀ ĐKPP SỬA CHỮA

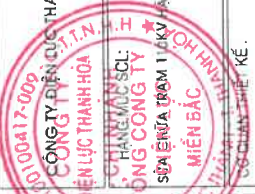
- SỬA CHỮA:**
- + Mái: Xây thu hồi mái trên senô (giáp trục 1.9). Bó sung xà gồ, lợp mái tôn trùm ra phía ngoài senô. Mái cos+3.300 xây thu hồi 2 bên (trục 1.9), làm hệ kèo bằng thép hộp (trục 2-8), lợp mái tôn trùm ra phía ngoài senô.
 - + Trần, tường: Trát lại tường phía ngoài nhà.
 - + Cửa: Thay cửa đi, cửa sổ bằng cửa nhôm hệ 55 kính trắng 6.38mm.
 - + Nền: Lát lại nền trong và ngoài nhà bằng gạch 80x80, ốp chân tường gạch 1.3x80.
 - + Điện: Thay mới hệ thống đèn chiếu sáng, ổ cắm và công tắc.
 - + Phòng WC: Làm lại đường ống cấp, thoát nước, lát lại nền gạch chống trượt 40x40, ốp tường gạch 40x80. Thay thế toàn bộ thiết bị phụ kiện vệ sinh. Đóng lại trần thạch cao. Ngăn vách bằng tấm Compact dày 12mm.

SỬA ĐỔI	XÁC NHẬN
THỨ TƯ	NGÀY
	
CÔNG TY ĐIỆN LỰC THÀNH HOÁ CÔNG TY ĐIỆN LỰC THÀNH HOÁ CHI NHÁNH SCL: TÔNG CÔNG TY SỬA GIỮA TRAM 1 KV HAU LỘC (E9.18) MIỀN BẮC SỐ QUẢN LÝ KẾ:	
CÔNG TY ĐIỆN LỰC THÀNH HOÁ PHÒNG KỸ THUẬT ĐC: 96 TRUỒI QUỐC ĐẠT - PHƯỜNG ĐIỆN BIÊN THÀNH PHỐ THÀNH HOÁ ĐIỆN THOẠI:	
PHỒ PHÒNG KỸ THUẬT:  PHẠM QUANG ĐĂNG CHỦ TRÌ THIẾT KẾ - QUẢN LÝ KT.	
KS: MAI HỒNG HIỆP  THỂ HIỆN THIẾT KẾ.	
KS: MAI HỒNG HIỆP TÊN BẢN VẼ:	
MB MÁI KẾT CẤU MÁI NHÀ ĐKPP SỬA CHỮA	
BỘ HỒ SƠ: TKKTTTC	
HOÀN THÀNH/2026	
TỶ LỆ: KÍ HIỆU BẢN VẼ:	
1/50 - A3 SC - 03	

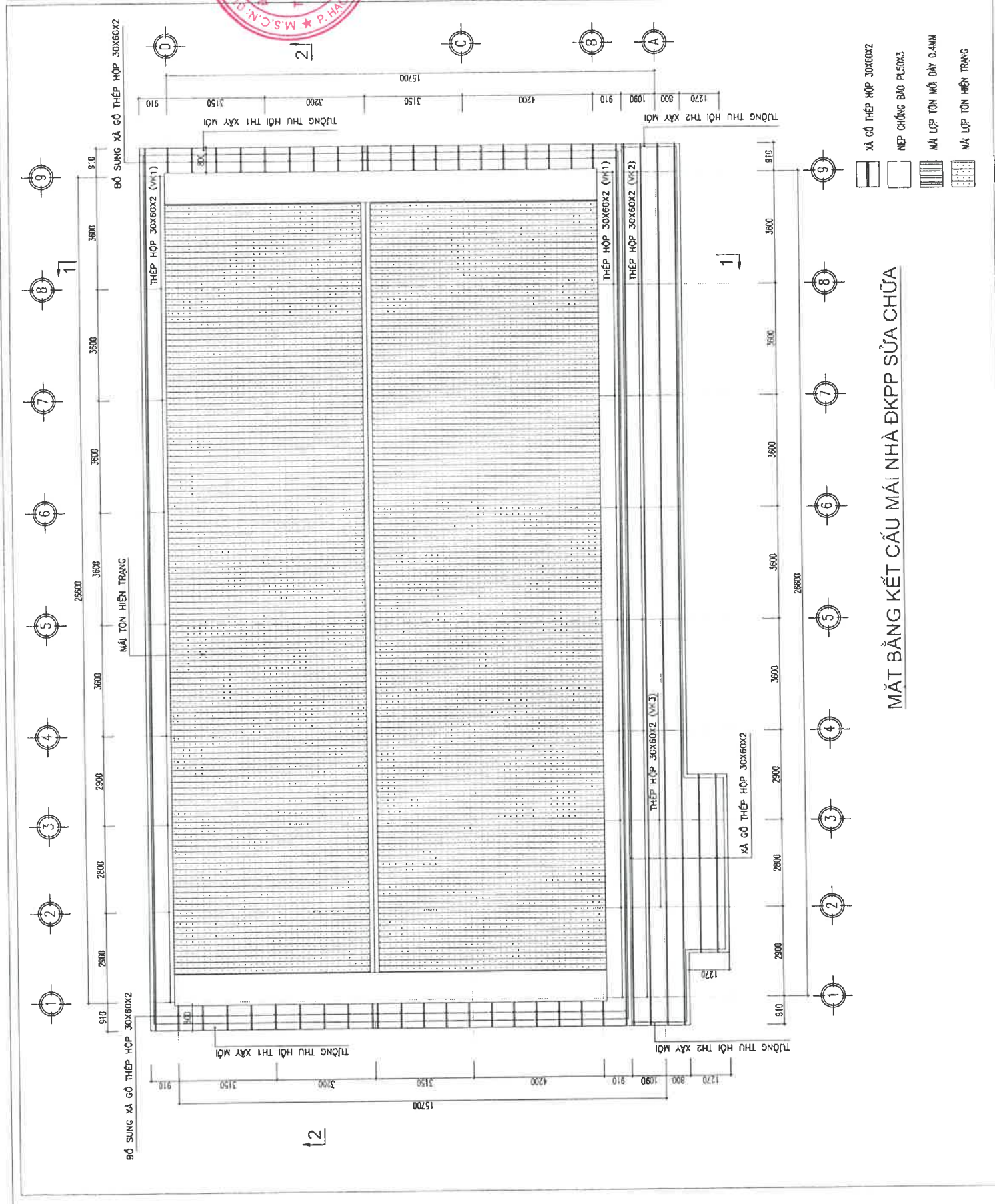

SỬA ĐỔI

THỨ TƯ

NGÀY

XÁC NHẬN



CƠ QUAN THIẾT KẾ:
CÔNG TY ĐIỆN LỰC THÀNH HOÁ
PHÒNG KỸ THUẬT
ĐC: 96 TRƯỜNG QUỐC ĐẠT - PHƯỜNG ĐIỆN BIÊN
THÀNH PHỐ THÀNH HOÁ - ĐIỆN THOẠI:

PHÓ PHÒNG KỸ THUẬT:
[Signature]

PHẠM QUANG ĐĂNG

CHỦ TRÌ THIẾT KẾ - QUẢN LÝ KT:

KS: MAI HỒNG HIỆP
[Signature]

THẺ HIỆN THIẾT KẾ:

TÊN BẢN VẼ:

MẶT BẰNG MÁI NHÀ ĐKPP
SỬA CHỮA

BỘ HỒ SƠ: TKKTC

HOÀN THÀNH:/2026

TỶ LỆ: 1/50 - A3

KIẾU BẢN VẼ: SC-04

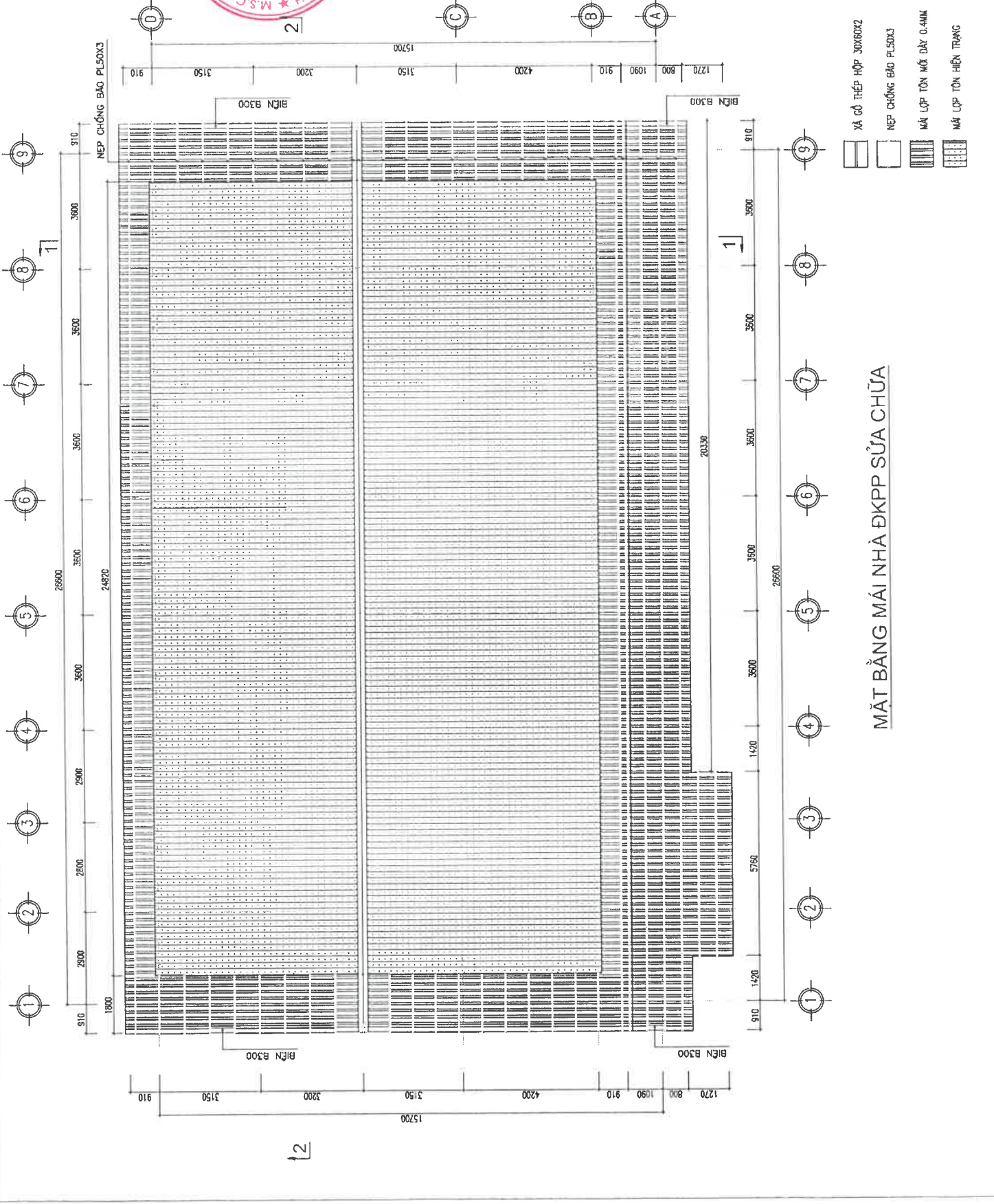

- XÀ GỖ THÉP HỢP 30X60X2
- NẾP CHỐNG BẠC PL50X3
- MÀ LỘP TÓN MỚT DÀY 0.4MM
- MÀ LỘP TÓN HIỆN TRẠNG

MẶT BẰNG MÁI NHÀ ĐKPP SỬA CHỮA

SỬA ĐỔI	XÁC NHẬN
THỤTỰ	NGÀY

CÔNG TY ĐIỆN LỰC THANH HOÁ
CÔNG TY ĐIỆN LỰC THANH HOÁ
 PHÒNG KỸ THUẬT
 ĐC: 96 TRẦN QUỐC ĐẠT - PHƯỜNG ĐIỆN BIÊN
 THÀNH PHỐ THANH HOÁ
 ĐIỆN THOẠI:

PHÓ PHÒNG KỸ THUẬT:
PHẠM QUANG ĐĂNG

CHỦ TRÌ THIẾT KẾ - QUẢN LÝ KT:
 KS: MAI HỒNG HIỆP
 THỂ HIỆN THIẾT KẾ:

TÊN BẢN VẼ:
MẶT ĐỨNG TRỤC 1-9 VÀ A-D
 SỬA CHỮA

BỘ HỒ SƠ: TKKTC
 HOÀN THÀNH:/2025
 TỶ LỆ: 1/50 - A3
 KÍ HIỆU BẢN VẼ: SC-05

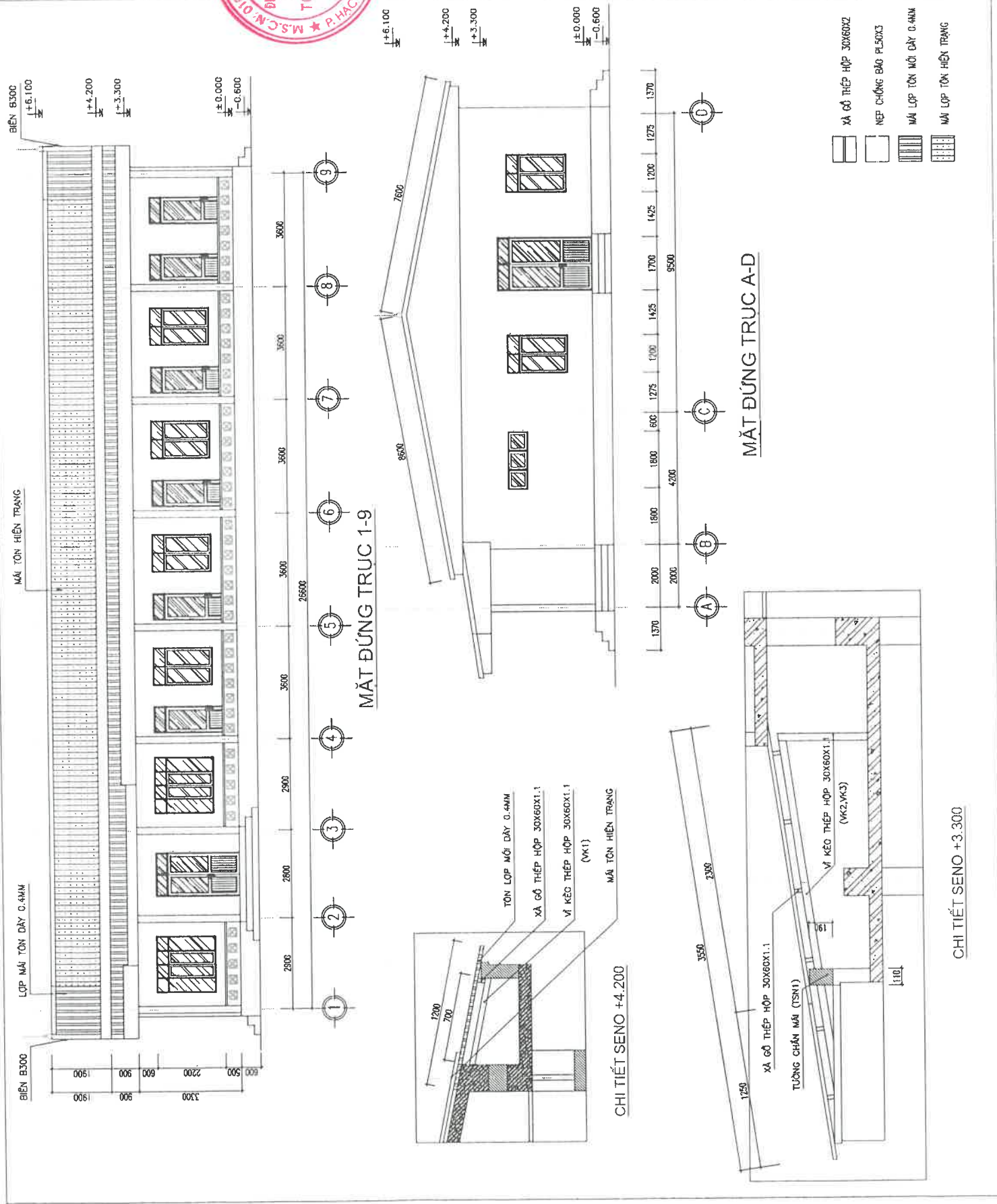

- XÀ GỖ THÉP HỘP 30X60X2
- NẾP CHỐNG BÃO M.50X3
- MÁI LỚP TÓN MỖI DÂY 0.4MM
- MÁI LỚP TÓN HIỆN TRẠNG

MẶT ĐỨNG TRỤC A-D

CHI TIẾT SENO +3.300

SỬA ĐỔI

THỨ TƯ NGÀY XÁC NHẬN

CÔNG TY ĐIỆN LỰC THANH HOÁ

PHÒNG KỸ THUẬT

DC. 96 TRƯỜNG QUỐC ĐẠY - PHƯỜNG ĐIỆN BIÊN

THÀNH PHỐ THANH HOÁ

DIỆN THOẢI

PHẠM QUANG ĐĂNG

CHỦ TRÌ THIẾT KẾ - QUẢN LÝ KT.

KS: MAI HỒNG HIỆP

THỂ HIỆN THIẾT KẾ:

TÊN BẢN VẼ:

MẶT ĐÚNG TRỤC 9-1 VÀ D-A

SỬA CHỮA

BỘ HỒ SƠ: TKKTTTC

HOÀN THÀNH/2026

TỶ LỆ: KÍ HIỆU BẢN VẼ:

1/50 - A3 SC-06

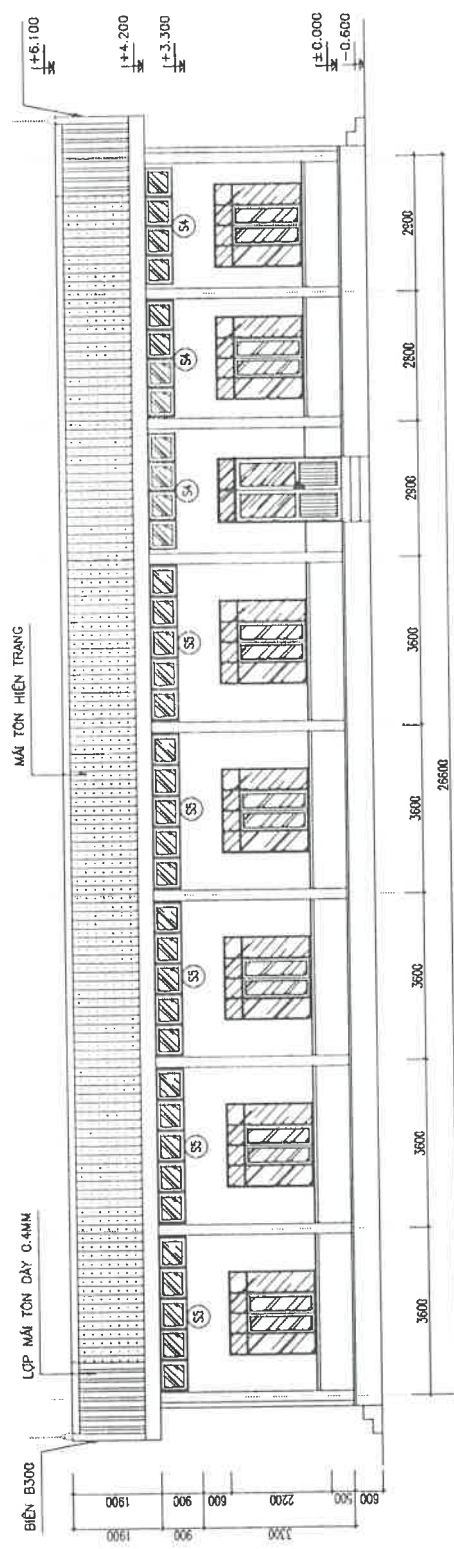

MẶT ĐÚNG TRỤC 9-1

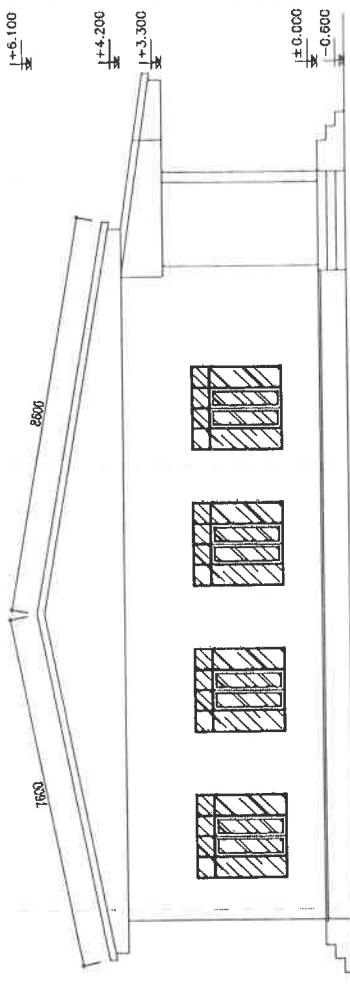

TƯỜNG THU HỒI TRỤC 2, 3 (COS+3.300)

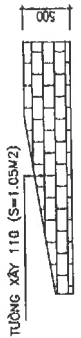

TƯỜNG THU HỒI TRỤC 1, 9 (COS+3.300)

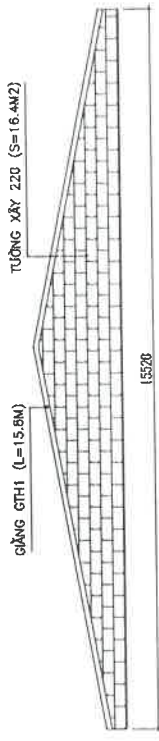

TƯỜNG THU HỒI TH1 TRỤC 1, 9 (COS+4.200)

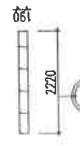

- XÀ GỖ THÉP HỢP 30X60X2
- NET CHỐNG BÃO P.50X3
- MÀI LỚP TÀN MÓI DÂY Ø.4MM
- MÀI LỚP TÀN HIỆN TRẠNG

MẶT ĐÚNG TRỤC D-A

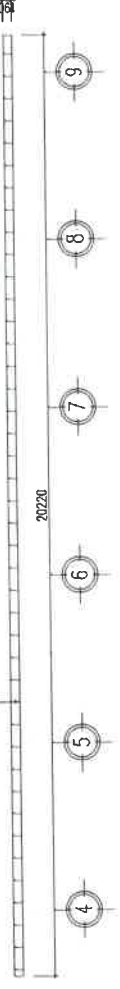

TƯỜNG CHẤM MÀI SENO (TSN1)

SỬA ĐỔI	XÁC NHẬN
THỨ TƯ	NGÀY

CÔNG TY ĐIỆN LỰC THANH HOÁ
BIÊN LỤC THANH HOÁ
 CHỈ NHÃN T.N. 9.H
TỔNG CÔNG TY
 SỞ CHỨA TRAM 1 (KAY) - AU LỘC (EP.18)
 MIỀN BẮC
 CU QUẢN THIẾT KẾ:

CÔNG TY ĐIỆN LỰC THANH HOÁ
PHÒNG KỸ THUẬT
 ĐC: 96 TRƯỜNG QUỐC ĐẠT - PHƯỜNG ĐIỆN BIÊN
 THÀNH PHỐ THANH HOÁ
 ĐIỆN THOẠI:

PHỐ PHÒNG KỸ THUẬT:
PHẠM QUANG ĐĂNG
 CHỦ TRÌ THIẾT KẾ - QUẢN LÝ KT.

KS: MAI HỒNG HIỆP
 THỰC HIỆN THIẾT KẾ:

TÊN BẢN VẼ:
MẶT CẮT 1-1, 2-2
 SỬA CHỮA

BỘ HỒ SƠ: TKKTC
 HOÀN THÀNH:/2026
 TỶ LỆ: 1/50 - A3
 KÍ HIỆU BẢN VẼ: SC-07

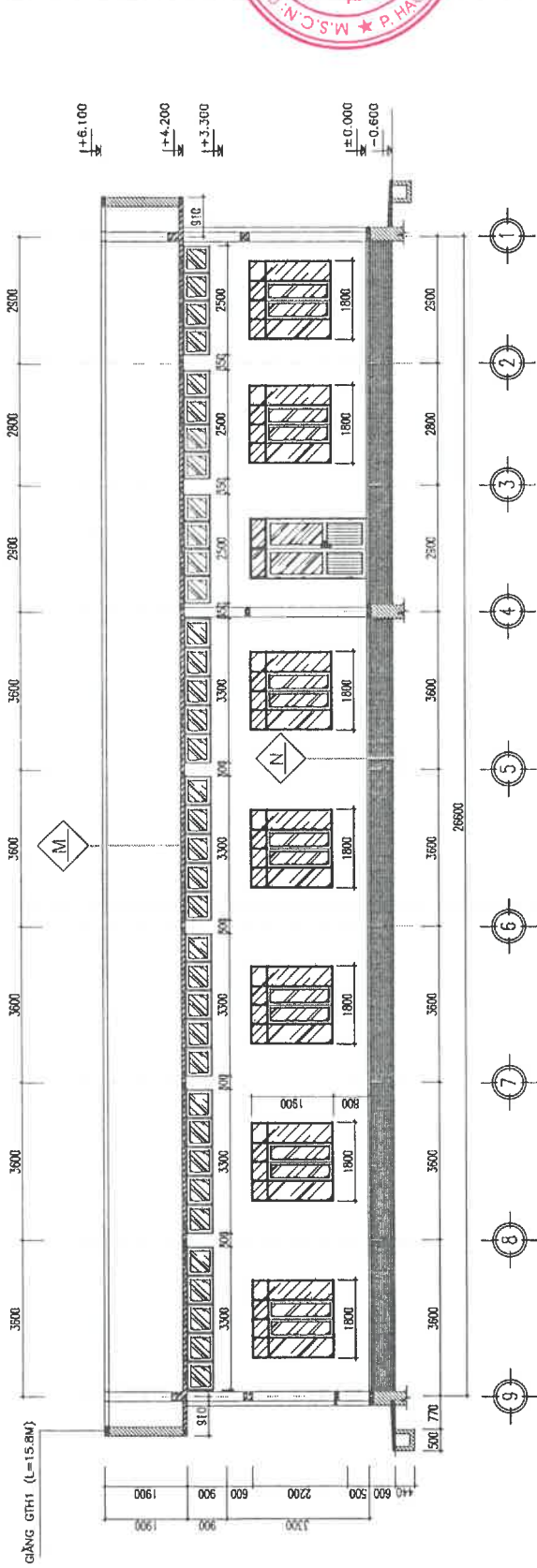

MẶT CẮT 2-2

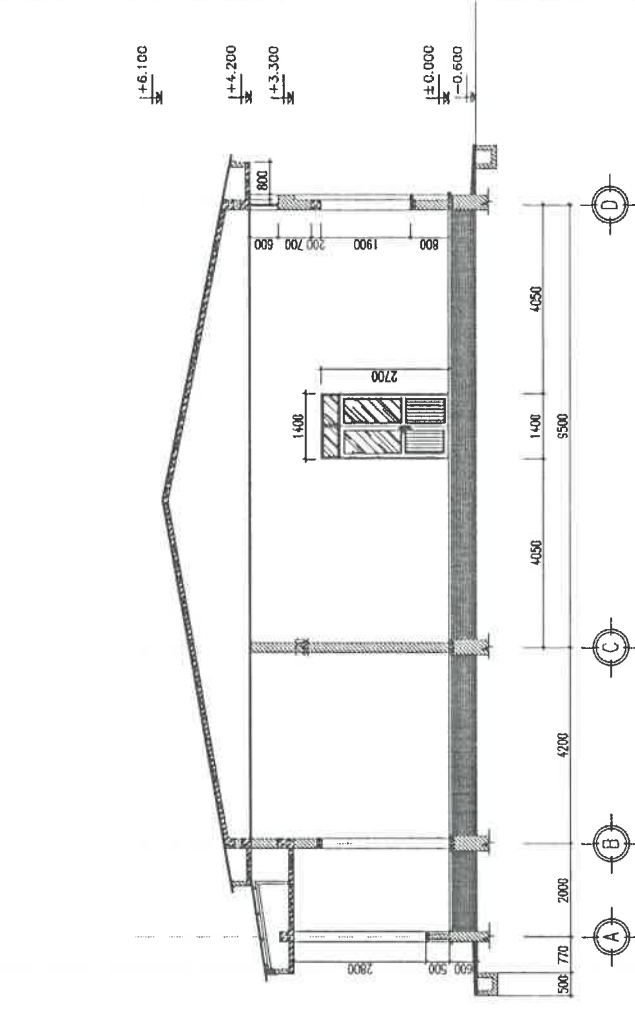

MẶT CẮT 1-1

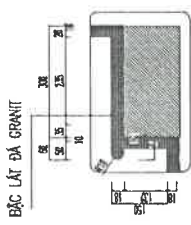

CHI TIẾT BẮC

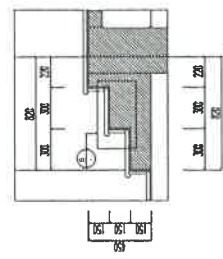

CHI TIẾT BẮC TAM CẤP

CÁC KIỆN	STT	HÌNH DẠNG, MỨC THƯỚC	ĐƯỜNG KÍNH (mm)	CHIỀU DÀI (mm)	SỐ LƯỢNG		TỔNG CHIỀU DÀI (m)	TRỌNG LƯỢNG (kg)
					1 Cx	T. ĐỒ		
TỔNG	1	31600	10	31600	2	2	63.2	38.99
	2	80 190 60	8	310	211	211	65.4	14.52
TỔNG HỢP KHỐI LƯỢNG (kg):								53.51
Ø ≤ 10 : 53.51								Ø > 10 : 0

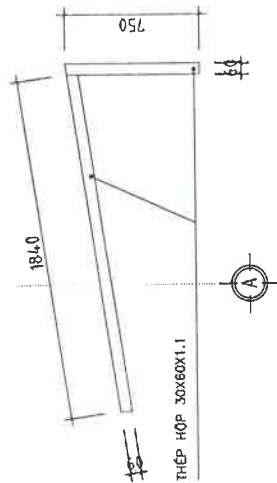

CHI TIẾT VÌ KÈO VK2 (SL=07 CÁI)

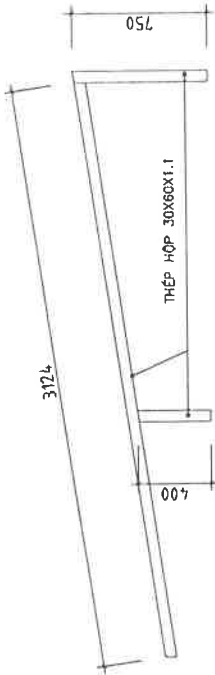

CHI TIẾT VÌ KÈO VK3 (SL=02 CÁI)

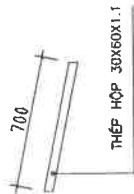

THÉP HỘP 30X60X1.1

BẢNG THỐNG KÊ KL KẾT CẤU THÉP MẠI

STT	Tên vật liệu	Quy cách vật liệu (mm)			KL/m (Kl/m2)	Diện tích (m2)	Số lượng	Tổng Sl	Khối lượng (kg)	Diện tích sàn (m2)
		Dài	Rộng	Đầy						
Xã gò										
I	Xà gò mại Cos +4.200									
1	Thép hộp 30x60x1.1	28,420			1,51		2	3,02	65,2	
2	Thép hộp 30x60x1.1	800			1,51	40	40	48,5		
II	Xà gò mại Cos 3.300									
1	Thép hộp 30x60x1.1	28,420			1,51	4	4	17,4		
2	Thép hộp 30x60x1.1	5,760			1,51	2	2	17,4		
Vị kèo										
I	Vị kèo VK1						18	19,0		
1	Thép hộp 30x60x1.1	700			1,51	18	18	19,0		
II	Vị kèo VK2						7	27,4		
1	Thép hộp 30x60x1.1	1,840			1,51	1	1	19,4		
2	Thép hộp 30x60x1.1	730			1,51	1	1	7,9		
Vị kèo VK3										
1	Thép hộp 30x60x1.1	1,840			1,51	1	1	9,0		
2	Thép hộp 30x60x1.1	730			1,51	1	1	9,0		
3	Thép hộp 30x60x1.1	400			1,51	1	1	1,2		
Nẹp chống bão										
1	Ph.3	28,420	50		23,6	1,421	0	0	200,8	17,05
2	Ph.3	1.800	50		23,6	0,090	40	40	84,8	2,0
2	Ph.3	5,700	50		23,6	0,288	2	2	13,9	0,1
									321,5	25,4
									200,8	17,05
									84,8	2,0
									13,9	0,1

SỬA ĐỔI	XÁC NHẬN
THỨ TƯ	NGÀY
CÔNG TY ĐIỆN LỰC THÀNH HOÁ	
PHÒNG KỸ THUẬT	
ĐC: 96 TRẦN QUỐC ĐẠT - PHƯỜNG ĐIỆN BIÊN THÀNH PHỐ THÀNH HOÁ	
DIỆN THOẠI:	
PHỔ PHÒNG KỸ THUẬT: 	
PHẠM QUANG ĐĂNG	
CHỦ TRÌ THIẾT KẾ - QUẢN LÝ KT:	
KS : MAI HỒNG HIỆP 	
THỂ HIỆN THIẾT KẾ:	
KS : MAI HỒNG HIỆP TÊN BẢN VẼ :	
CHI TIẾT VỊ KÈO, THỐNG KÊ	
BỘ HỒ SƠ : TKKTC	
HOÀN THÀNH :/2026	
TỶ LỆ :	KI - HIỆU BẢN VẼ :
1/50 - A3	SC - 08

SỬA ĐỔI:	XÁC NHẬN:
THỨ TỰ:	NGÀY:



CÔNG TY ĐIỆN LỰC THÀNH HÓA
PHÒNG KỸ THUẬT
ĐC: 96 TRƯỜNG QUỐC ĐẠT - PHƯỜNG ĐIỆN BIÊN
THÀNH HÓA - MIỀN BẮC

PHỐ PHÒNG KỸ THUẬT:
PHẠM QUANG ĐĂNG

CHỦ TRÌ THIẾT KẾ - QUẢN LÝ KT:
KS : MAI HỒNG HIỆP

THẺ HIỆN THIẾT KẾ:
KS : MAI HỒNG HIỆP

TÊN BẢN VẼ:
SƠ ĐỒ KHÔNG GIAN CẤP, THOÁT NƯỚC

BỘ HỒ SƠ : TKKT/C
HOÀN THÀNH :/2026
TỶ LỆ :
1/50 - A3
KÍ HIỆU BẢN VẼ :
SC - 10

SƠ ĐỒ KHÔNG GIAN CẤP NƯỚC

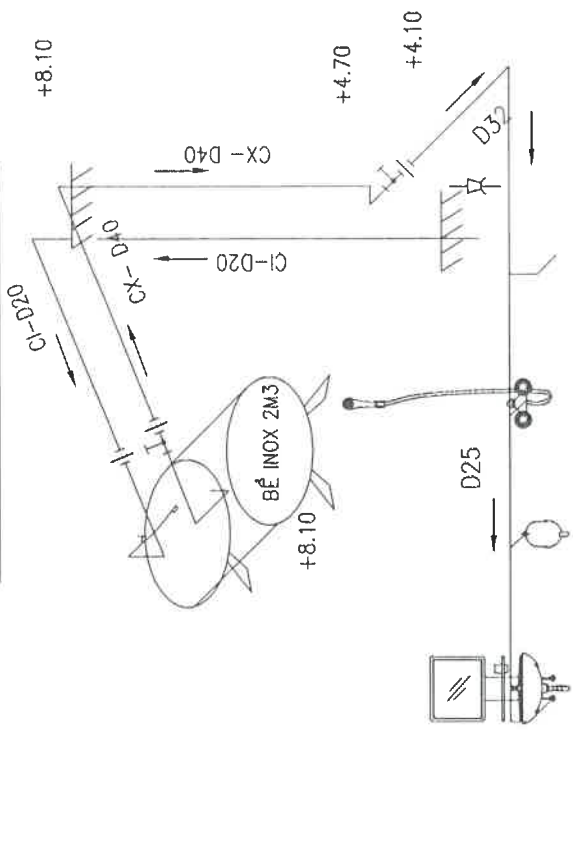

GHI CHÚ:

- VAN PHẠO TỰ ĐỘNG
- RỌ LỌC
- MÁY BƠM NƯỚC
- VAN MỘT CHIỀU
- PHẠO ĐIỆN TỰ ĐỘNG
- RỌ LỌC
- MÁY BƠM NƯỚC
- VAN MỘT CHIỀU

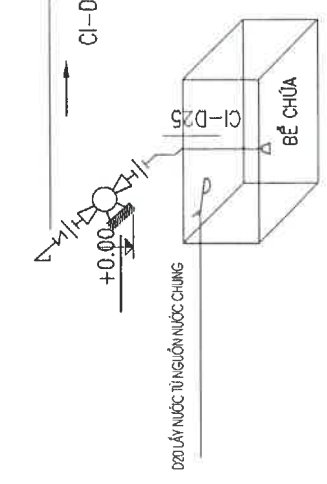

SƠ ĐỒ KHÔNG GIAN THOÁT XÍ WC

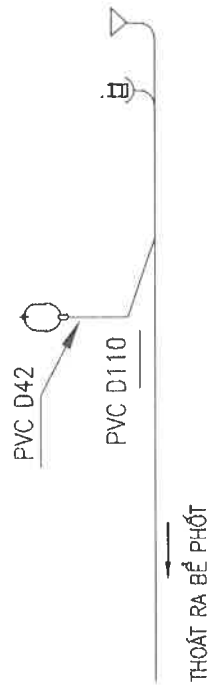

SƠ ĐỒ KHÔNG GIAN THOÁT NƯỚC WC

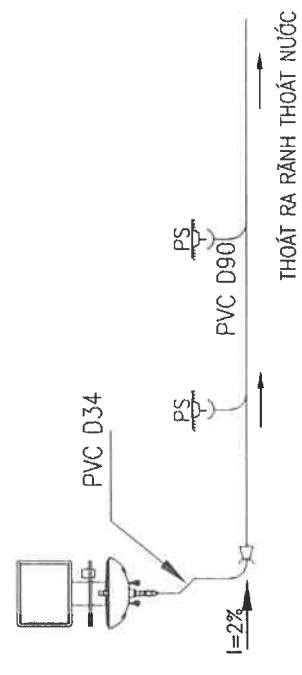

SỬA ĐỔI	XÁC NHẬN
THỨ TỰ	NGÀY

CÔNG TY ĐIỆN LỰC THANH HOÁ
PHÒNG KỸ THUẬT
 ĐC: 96 TRẦN QUỐC ĐẠT - PHƯỜNG BIÊN BIÊN
 THÀNH PHỐ THANH HOÁ
 ĐIỆN THOẠI:



PHẠM QUANG ĐĂNG
 CHỦ TRÌ THIẾT KẾ - QUẢN LÝ KT:

KS: MAI HỒNG HIỆP
 THỂ HIỆN THIẾT KẾ:

KS: MAI HỒNG HIỆP
 TÊN BẢN VẼ:
 SƠ ĐỒ CẤP NƯỚC MÁI

BỘ HỒ SƠ: TKKT
 HOÀN THÀNH:/2026
 TỶ LỆ: 1/50 - A3
 KÍ HIỆU BẢN VẼ: SC-11

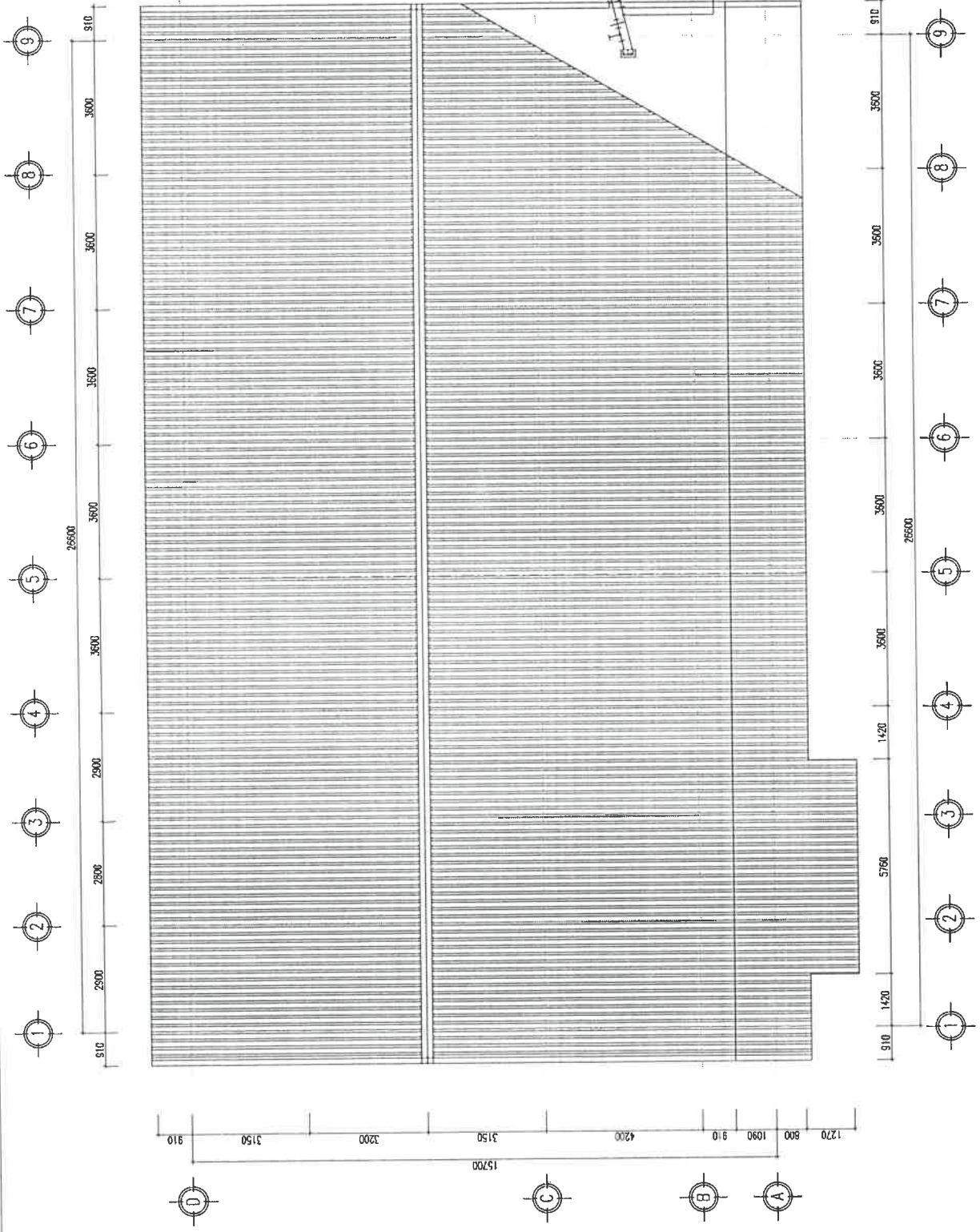

MẶT BẰNG MÁI NHÀ ĐKPP SỬA CHỮA

SỬA ĐỔI	THỨ TƯ	NGÀY	XÁC NHẬN
CƠ QUAN THIẾT KẾ			
CÔNG TY ĐIỆN LỰC THÀNH HOÁ			
PHÒNG KỸ THUẬT			
ĐC: 96 TRẦN QUỐC ĐẠT - PHƯỜNG ĐIỆN BIÊN THÀNH - QUẬN THANH HÓA - ĐIỆN THOẠI:			
PHỔ PHÒNG KỸ THUẬT:			
PHẠM QUANG ĐĂNG			
CHỦ TRÌ THIẾT KẾ - QUẢN LÝ KT:			
KS: MAI HỒNG HIỆP			
THỂ HIỆN THIẾT KẾ:			
KS: MAI HỒNG HIỆP			
TÊN BẢN VẼ:			
CHI TIẾT CỬA			
BỘ HỒ SƠ: TKKTC			
HOÀN THÀNH/2026			
TỶ LỆ:		KÍ HIỆU BẢN VẼ:	
1/50 - A3		SC : 45	

	SỐ LƯỢNG : 01 BỘ	SỐ LƯỢNG : 06 BỘ	SỐ LƯỢNG : 01 BỘ
	D3 (850*2700)		DW (700*2100)
CỬA ĐI			
CỬA ĐI	MẶT ĐỨNG	MẶT CẮT	MẶT CẮT
CỬA ĐI			
CỬA ĐI	MẶT ĐỨNG	MẶT ĐỨNG	MẶT ĐỨNG
CỬA ĐI			
CỬA ĐI	MẶT ĐỨNG	MẶT ĐỨNG	MẶT ĐỨNG
CỬA ĐI			
CỬA ĐI	MẶT ĐỨNG	MẶT ĐỨNG	MẶT ĐỨNG
CỬA ĐI			
CỬA ĐI	MẶT ĐỨNG	MẶT ĐỨNG	MẶT ĐỨNG
CỬA ĐI			
CỬA ĐI	MẶT ĐỨNG	MẶT ĐỨNG	MẶT ĐỨNG
CỬA ĐI			
CỬA ĐI	MẶT ĐỨNG	MẶT ĐỨNG	MẶT ĐỨNG
CỬA ĐI			
CỬA ĐI	MẶT ĐỨNG	MẶT ĐỨNG	MẶT ĐỨNG
CỬA ĐI			
CỬA ĐI	MẶT ĐỨNG	MẶT ĐỨNG	MẶT ĐỨNG
CỬA ĐI			
CỬA ĐI	MẶT ĐỨNG	MẶT ĐỨNG	MẶT ĐỨNG
CỬA ĐI			
CỬA ĐI	MẶT ĐỨNG	MẶT ĐỨNG	MẶT ĐỨNG
CỬA ĐI			
CỬA ĐI	MẶT ĐỨNG	MẶT ĐỨNG	MẶT ĐỨNG
CỬA ĐI			
CỬA ĐI	MẶT ĐỨNG	MẶT ĐỨNG	MẶT ĐỨNG
CỬA ĐI			
CỬA ĐI	MẶT ĐỨNG	MẶT ĐỨNG	MẶT ĐỨNG
CỬA ĐI			
CỬA ĐI	MẶT ĐỨNG	MẶT ĐỨNG	MẶT ĐỨNG
CỬA ĐI			
CỬA ĐI	MẶT ĐỨNG	MẶT ĐỨNG	MẶT ĐỨNG
CỬA ĐI			
CỬA ĐI	MẶT ĐỨNG	MẶT ĐỨNG	MẶT ĐỨNG
CỬA ĐI			
CỬA ĐI	MẶT ĐỨNG	MẶT ĐỨNG	MẶT ĐỨNG
CỬA ĐI			
CỬA ĐI	MẶT ĐỨNG	MẶT ĐỨNG	MẶT ĐỨNG
CỬA ĐI			
CỬA ĐI	MẶT ĐỨNG	MẶT ĐỨNG	MẶT ĐỨNG
CỬA ĐI			
CỬA ĐI	MẶT ĐỨNG	MẶT ĐỨNG	MẶT ĐỨNG
CỬA ĐI			
CỬA ĐI	MẶT ĐỨNG	MẶT ĐỨNG	MẶT ĐỨNG
CỬA ĐI			
CỬA ĐI	MẶT ĐỨNG	MẶT ĐỨNG	MẶT ĐỨNG
CỬA ĐI			
CỬA ĐI	MẶT ĐỨNG	MẶT ĐỨNG	MẶT ĐỨNG
CỬA ĐI			
CỬA ĐI	MẶT ĐỨNG	MẶT ĐỨNG	MẶT ĐỨNG
CỬA ĐI			
CỬA ĐI	MẶT ĐỨNG	MẶT ĐỨNG	MẶT ĐỨNG
CỬA ĐI			
CỬA ĐI	MẶT ĐỨNG	MẶT ĐỨNG	MẶT ĐỨNG
CỬA ĐI			
CỬA ĐI	MẶT ĐỨNG	MẶT ĐỨNG	MẶT ĐỨNG
CỬA ĐI			
CỬA ĐI	MẶT ĐỨNG	MẶT ĐỨNG	MẶT ĐỨNG
CỬA ĐI			
CỬA ĐI	MẶT ĐỨNG	MẶT ĐỨNG	MẶT ĐỨNG
CỬA ĐI			
CỬA ĐI	MẶT ĐỨNG	MẶT ĐỨNG	MẶT ĐỨNG
CỬA ĐI			
CỬA ĐI	MẶT ĐỨNG	MẶT ĐỨNG	MẶT ĐỨNG
CỬA ĐI			
CỬA ĐI	MẶT ĐỨNG	MẶT ĐỨNG	MẶT ĐỨNG
CỬA ĐI			
CỬA ĐI	MẶT ĐỨNG	MẶT ĐỨNG	MẶT ĐỨNG
CỬA ĐI			
CỬA ĐI	MẶT ĐỨNG	MẶT ĐỨNG	MẶT ĐỨNG
CỬA ĐI			
CỬA ĐI	MẶT ĐỨNG	MẶT ĐỨNG	MẶT ĐỨNG
CỬA ĐI			
CỬA ĐI	MẶT ĐỨNG	MẶT ĐỨNG	MẶT ĐỨNG
CỬA ĐI			
CỬA ĐI	MẶT ĐỨNG	MẶT ĐỨNG	MẶT ĐỨNG
CỬA ĐI			
CỬA ĐI	MẶT ĐỨNG	MẶT ĐỨNG	MẶT ĐỨNG
CỬA ĐI			
CỬA ĐI	MẶT ĐỨNG	MẶT ĐỨNG	MẶT ĐỨNG
CỬA ĐI			
CỬA ĐI	MẶT ĐỨNG	MẶT ĐỨNG	MẶT ĐỨNG
CỬA ĐI			
CỬA ĐI	MẶT ĐỨNG	MẶT ĐỨNG	MẶT ĐỨNG
CỬA ĐI			
CỬA ĐI	MẶT ĐỨNG	MẶT ĐỨNG	MẶT ĐỨNG
CỬA ĐI			
CỬA ĐI	MẶT ĐỨNG	MẶT ĐỨNG	MẶT ĐỨNG
CỬA ĐI			
CỬA ĐI	MẶT ĐỨNG	MẶT ĐỨNG	MẶT ĐỨNG
CỬA ĐI			
CỬA ĐI	MẶT ĐỨNG	MẶT ĐỨNG	MẶT ĐỨNG
CỬA ĐI			
CỬA ĐI	MẶT ĐỨNG	MẶT ĐỨNG	MẶT ĐỨNG
CỬA ĐI			
CỬA ĐI	MẶT ĐỨNG	MẶT ĐỨNG	MẶT ĐỨNG
CỬA ĐI			
CỬA ĐI	MẶT ĐỨNG	MẶT ĐỨNG	MẶT ĐỨNG
CỬA ĐI			
CỬA ĐI	MẶT ĐỨNG	MẶT ĐỨNG	MẶT ĐỨNG
CỬA ĐI			
CỬA ĐI	MẶT ĐỨNG	MẶT ĐỨNG	MẶT ĐỨNG
CỬA ĐI			
CỬA ĐI	MẶT ĐỨNG	MẶT ĐỨNG	MẶT ĐỨNG
CỬA ĐI			
CỬA ĐI			

S3 (1800*600)

SL : 01 BỘ

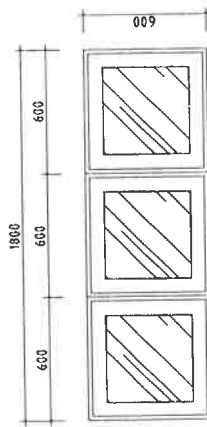

CỬA SỔ

S4 (2500*600)

SL : 06 BỘ

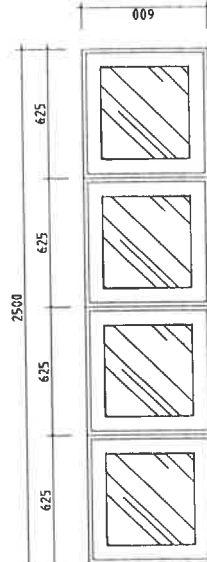

CỬA SỔ

VẬT LIỆU

VÁCH NHÓM ĐINH HÌNH SƠN TÍNH ĐIỆN, KÍNH TRẮNG DÀY 6.38MM
ĐÃ BAO GỒM PHỤ KIỆN TAY NẮM VÀ BÀN LỀ

SỬA ĐỔI	XÁC NHẬN
THỨ TƯ	NGÀY
CƠ QUAN THIẾT KẾ	
CÔNG TY ĐIỆN LỰC THÀNH HÓA	
PHÒNG KỸ THUẬT	
ĐC. 96 TRIỆU QUỐC ĐẠT - PHƯỜNG ĐIỆN BIÊN	
THÀNH PHỐ THÀNH HÓA	
DIỆN THOẠI:	
PHÓ PHÒNG KỸ THUẬT:	
PHẠM QUANG ĐĂNG	
CHỦ TRÌ THIẾT KẾ - QUẢN LÝ KT:	
KS : MAI HỒNG HIỆP	
THẺ HIỆN THIẾT KẾ:	
KS : MAI HỒNG HIỆP	
TÊN BẢN VẼ:	
CHI TIẾT CỬA	
BỘ HỒ SƠ : TKKTTC	
HOÀN THÀNH :/2026	
TỶ LỆ:	KÍ HIỆU BẢN VẼ
1/50 - A3	SC - 17

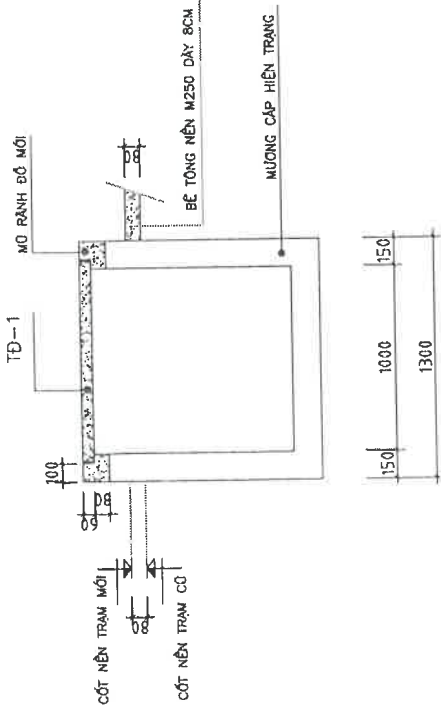

MẶT CẮT MƯỜNG CÁP MC1 (L=30M)

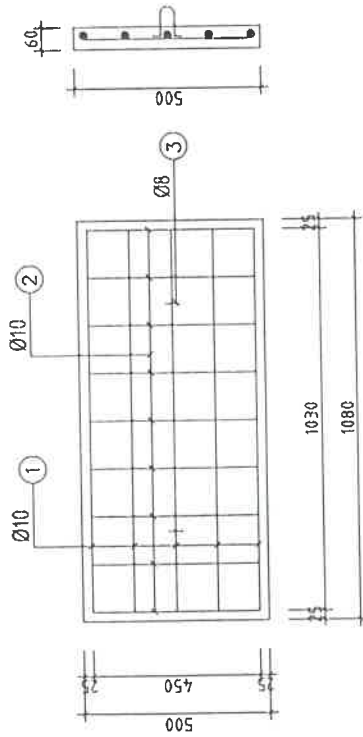

TẮM ĐẠN TĐ1 (SL=30 TẮM)

BẢNG THÔNG KẾ CỐT THÉP

CÁU KIỆN	STT	HÌNH DẠNG, KÍCH THƯỚC	ĐƯỜNG KÍNH (mm)	CHIỀU DÀI THANH (mm)	SỐ LƯỢNG		TỔNG CHIỀU DÀI (m)	TRỌNG LƯỢNG (KG)	
					1 CK	T. BỘ			
TĐ1	1	50 450 50	10	550	9	270	148.5	91.62	
	2	50 1030 50	10	1130	5	150	189.5	104.58	
	0	50 100 100	8	450	2	60	27	10.66	
TỔNG HỢP KHỐI LƯỢNG (KG):								Ø ≤ 18 : 0	Ø > 18 : 0

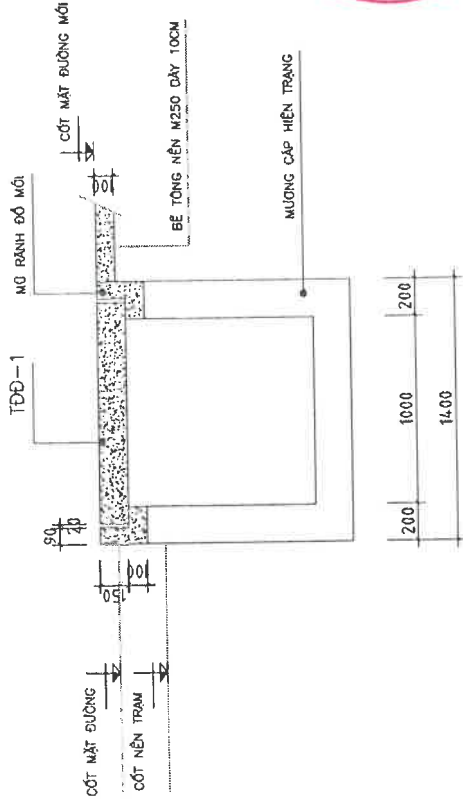

MẶT CẮT MƯỜNG CÁP MCD-1 (L=25M)

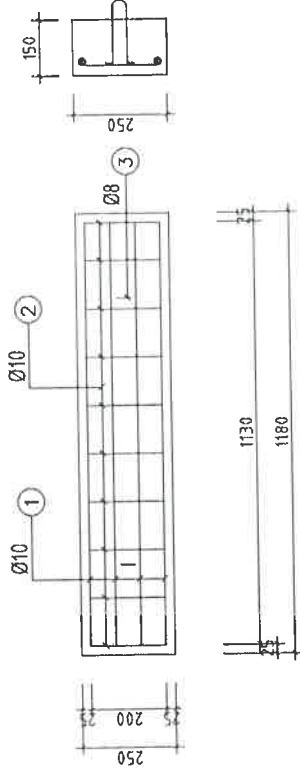

TẮM ĐẠN TĐĐ1 (SL=100 TẮM)

BẢNG THÔNG KẾ CỐT THÉP

CÁU KIỆN	STT	HÌNH DẠNG, KÍCH THƯỚC	ĐƯỜNG KÍNH (mm)	CHIỀU DÀI THANH (mm)	SỐ LƯỢNG		TỔNG CHIỀU DÀI (m)	TRỌNG LƯỢNG (KG)	
					1 CK	T. BỘ			
TĐĐ1	1	50 200 50	10	300	10	1000	300	185.1	
	2	50 1130 50	10	1230	4	40	49.2	30.35	
	0	50 100 100	8	450	2	200	90	35.55	
TỔNG HỢP KHỐI LƯỢNG (KG):								Ø ≤ 18 : 0	Ø > 18 : 0



SỬA ĐỔI	XÁC NHẬN
THỨ TƯ	NGÀY

CÔNG TY ĐIỆN LỰC THÀNH HÒA
 CÔNG TY ĐIỆN LỰC THÀNH HÒA
 PHÒNG KỸ THUẬT
 ĐC: 96 TRƯỜNG QUỐC ĐẠT - PHƯỜNG ĐIỆN BIÊN
 THÀNH PHỐ THÀNH HÒA
 ĐIỆN THOẠI:

PHÓ PHÒNG KỸ THUẬT:
 PHẠM QUANG ĐĂNG
 CHỦ TRÌ THIẾT KẾ - QUẢN LÝ KT:
 KS. MAI HỒNG HIỆP

TÊN BẢN VẼ:
 MẶT CẮT MƯỜNG CÁP MC1, MCD1
 SỬA CHỮA

BỘ HỒ SƠ: TKKTTT
 HOÀN THÀNH/2026
 TỶ LỆ: 1/50 - A3
 KÍ HIỆU BẢN VẼ: SC-19

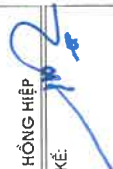
SỬA ĐỔI	XÁC NHẬN	
THỨ TƯ	NGÀY	
CÔNG TY ĐIỆN LỰC THÀNH HOÀ CHI NHANH ĐIỆN LỰC PHƯỜNG ĐÀNG QUANG ĐẲNG - QUẬN LÝ THƯỜNG KIỆT - TP. HỒ CHÍ MINH SỐ QUẢN THIẾT KẾ: .../.../...		
CƠ QUAN THIẾT KẾ CÔNG TY ĐIỆN LỰC THÀNH HOÀ PHÒNG KỸ THUẬT ĐC: 96 TRƯỜNG QUỐC ĐẠT - PHƯỜNG ĐIỀN BIÊN THÀNH PHỐ THÀNH HOÀ ĐIỆN THOẠI: ...		
PHÓ PHÒNG KỸ THUẬT: 		
PHẠM QUANG ĐẲNG CHỦ TRÌ THIẾT KẾ - QUẢN LÝ KT.		
THỂ HIỆN THIẾT KẾ: 		
KS: MAI HỒNG HIỆP TÊN BẢN VẼ:		
KS: MAI HỒNG HIỆP CÔNG CHÍNH SỬA CHỮA		
BỘ HỒ SƠ: TKKTC HOÀN THÀNH: .../.../2026 TỶ LỆ: 1/50 - A3 KÍ HIỆU BẢN VẼ: SC-20		

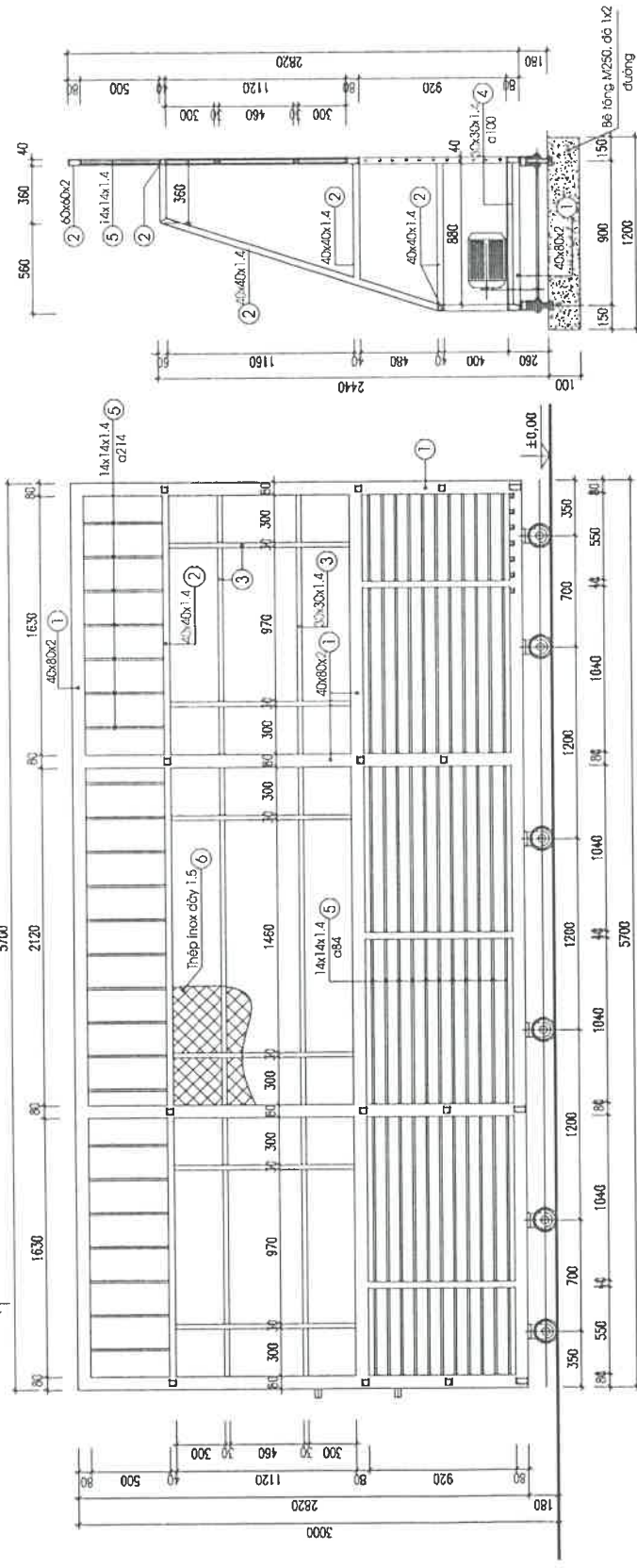

MẶT ĐÚNG CÁNH CỔNG CHÍNH

MẶT CẮT 1-1

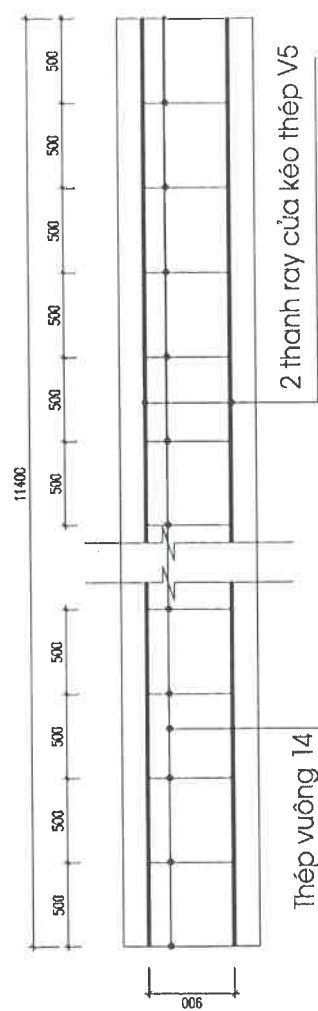

Thép vuông 14

MẶT BẰNG RAY CỔNG

2 thanh ray cửa kéo thép V5

KHỐI LƯỢNG SƠN CỔNG TRAM

STT	Tên vật liệu	Quy cách vật liệu (mm)		Diện tích (m ²)	Số lượng	Đơn vị tính (m ²)
		Đại	Rộng			
1	Thép hộp 40x40x2	5,700	2,00	1,308	4	23,12
2	Thép hộp 40x40x2	7,820	2,00	0,772	4	5,47
3	Thép hộp 40x40x1,4	880	0,141	0,141	2	2,71
4	Thép hộp 40x40x1,4	5,540	0,586	0,586	4	0,28
5	Thép hộp 40x40x1,4	880	0,141	0,141	4	3,55
6	Thép hộp 40x40x1,4	720	0,115	0,115	4	0,50
7	Thép hộp 40x40x1,4	360	0,558	0,558	4	0,49
8	Thép hộp 40x40x1,4	1,810	0,290	0,290	4	0,23
9	Thép hộp 40x40x1,4	400	0,064	0,064	4	0,26
10	Thép hộp 30x30x1,4	1,120	0,179	0,179	0	1,08
11	Thép hộp 30x30x1,4	300	0,048	0,048	12	0,58
12	Thép hộp 30x30x1,4	970	0,155	0,155	4	0,62
13	Thép hộp 30x30x1,4	1,500	0,234	0,234	2	0,47
14	Thép hộp 30x30x1,4	880	0,141	0,141	-	0,99
15	Thép tấm	600	880	0,528	-	1,06
16	Thép tấm	520	880	0,458	4	3,66

NỘI DUNG SỬA CHỮA:
 SỬA LẠI CỔNG BẰNG 01 NƯỚC LỬT + 02 NƯỚC SƠN MÀU
 BẮNG CÔNG BẰNG NÊN SƠN, THAY RAY CỔNG, NG TỜ CỬA CỔNG

BẢNG TỔNG HỢP KHỐI LƯỢNG KẾT CẤU THÉP RAY CỔNG

STT	Tên vật liệu	Quy cách vật liệu (mm)		K/m (kg/m ²)	Diện tích (m ²)	Số lượng	Tổng SL	Khối lượng (kg)
		Đại	Rộng					
1	Ray cổng	11,400	900	3,77	1	1	1	118,0
2	L50x50x5	11,400	900	1,55	1	1	1	80,0
10	Vuông đặc 14x14	900	900	1,55	23	23	23	32,1