

CỘNG HÒA XÃ HỘI CHỦ NGHĨA VIỆT NAM

ĐỘC LẬP - TỰ DO - HẠNH PHÚC

# BÁO CÁO KINH TẾ KỸ THUẬT

(PHẦN BẢN VẼ)

DỰ ÁN: SỬA CHỮA, CẢI TẠO HỆ THỐNG XỬ LÝ NƯỚC THẢI SINH HOẠT THUỘC KHU  
NHÀ Ở PHÚ MỸ CHUNG CƯ (LÔ A, C, D, E)

ĐỊA ĐIỂM: KHU NHÀ Ở PHÚ MỸ CHUNG CƯ (LÔ A, C, D, E) P. TÂN MỸ, TP. HỒ CHÍ MINH

CHỦ ĐẦU TƯ

CÔNG TY TNHH MTV DỊCH VỤ CÔNG ÍCH QUẬN 4

ĐƠN VỊ TƯ VẤN THIẾT KẾ

CÔNG TY TNHH TƯ VẤN XÂY DỰNG SEAPE VIỆT NAM

TP. HỒ CHÍ MINH, THÁNG 12 NĂM 2025

CỘNG HÒA XÃ HỘI CHỦ NGHĨA VIỆT NAM

ĐỘC LẬP - TỰ DO - HẠNH PHÚC

# BÁO CÁO KINH TẾ KỸ THUẬT

(PHẦN BẢN VẼ)

DỰ ÁN: SỬA CHỮA, CẢI TẠO HỆ THỐNG XỬ LÝ NƯỚC THẢI SINH HOẠT THUỘC KHU  
NHÀ Ở PHÚ MỸ CHUNG CƯ (LỘ A, C, D, E)

ĐỊA ĐIỂM: KHU NHÀ Ở PHÚ MỸ CHUNG CƯ (LỘ A, C, D, E) P. TÂN MỸ, TP. HỒ CHÍ MINH

TP. HỒ CHÍ MINH, THÁNG 12 NĂM 2025

DỰ ÁN: SỬA CHỮA, CÀI TẠO HỆ THỐNG XỬ LÝ NƯỚC THẢI SINH HOẠT THUỘC KHU NHÀ Ở PHỤ MỸ CHUNG CƯ (LÔ A, C, D, E)

KHU NHÀ Ở PHỤ MỸ CHUNG CƯ (LÔ A, C, D, E) P. TÂN MỸ, TP. HỒ CHÍ MINH

THIẾT KẾ BẢN VẼ THI CÔNG

MỤC LỤC BẢN VẼ HỆ THỐNG XỬ LÝ NƯỚC THẢI SINH HOẠT

| STT (1) | SỐ HIỆU BẢN VẼ (2) | TÊN BẢN VẼ (3)   | KHỔ GIẤY (4) | REV. 1 (5) | REV. 2 (6) | REV. 3 (7) |
|---------|--------------------|--|--------------|------------|------------|------------|
| 1       | TXL.01             | THUYẾT MINH CHUNG  | A3           |            |            |            |
| 2       | TXL.02             | SƠ BỒ CÔNG NGHỆ  | A3           |            |            |            |
| 3       | TXL.03             | MẶT BẰNG NẠP CỤM BÈ  | A3           |            |            |            |
| 4       | TXL.04             | MẶT BẰNG CẮT NGANG CỤM BÈ                                    | A3           |            |            |            |
| 5       | TXL.05             | MẶT BẰNG CẮT NGANG CỤM BÈ                                    | A3           |            |            |            |
| 6       | TXL.06             | MẶT CẮT NGANG CỤM BÈ (1)                                     | A3           |            |            |            |
| 7       | TXL.07             | MẶT CẮT NGANG CỤM BÈ (2)                                     | A3           |            |            |            |
| 8       | TXL.08             | MẶT BẰNG ĐƯỜNG ống PHÂN PHỐI KHÍ                             | A3           |            |            |            |
| 9       | TXL.09             | MẶT BẰNG ĐƯỜNG ống NƯỚC THẢI & BỤN                           | A3           |            |            |            |
| 10      | TXL.10             | BẢN VẼ BỐ TRÍ ĐƯỜNG ống (MẶT CẮT NGANG)                      | A3           |            |            |            |
| 11      | TXL.11             | KHÔNG GIẢN ĐƯỜNG ống - ĐƯỜNG ống NƯỚC THẢI & BỤN             | A3           |            |            |            |
| 12      | TXL.12             | KHÔNG GIẢN ĐƯỜNG ống - ĐƯỜNG ống NƯỚC THẢI BƠM BÈ ĐIỀU HÒA   | A3           |            |            |            |
| 13      | TXL.13             | KHÔNG GIẢN ĐƯỜNG ống - ĐƯỜNG ống PHÂN PHỐI KHÍ BÈ BỤN & MBBR | A3           |            |            |            |
| 14      | TXL.14             | KHÔNG GIẢN ĐƯỜNG ống - ĐƯỜNG ống PHÂN PHỐI KHÍ BÈ ĐIỀU KHÍ   | A3           |            |            |            |
| 15      | TXL.15             | HỆ THỐNG HƯT MÙI   | A3           |            |            |            |
| 16      | TXL.16             | MẶT BẰNG ĐƯỜNG ĐIỆN BƠM LỰC                                  | A3           |            |            |            |
| 17      | TXL.17             | BỐ TRÍ THIẾT BỊ PHÒNG HÓA CHẤT & PHÒNG VẬN HÀNH              | A3           |            |            |            |
| 18      | TXL.18             | CHI TIẾT LẬP ĐẶT BƠM WP01; WP02; WP03                        | A3           |            |            |            |
| 19      | TXL.19             | CHI TIẾT LẬP ĐẶT BƠM SP01A/B/C/D                             | A3           |            |            |            |
| 20      | TXL.20             | CHI TIẾT LẬP ĐẶT MÁY THỜI KHÍ 01A/B                          | A3           |            |            |            |
| 21      | TXL.21             | CHI TIẾT LẬP ĐẶT MÁY THỜI KHÍ 02A/B                          | A3           |            |            |            |
| 22      | TXL.22             | MẶT BẰNG BỐ TRÍ Ứ ĐỔ ống                                     | A3           |            |            |            |
| 23      | TXL.23             | CHI TIẾT Ứ ĐỔ ống KHÍ  | A3           |            |            |            |
| 24      | TXL.24             | CHI TIẾT KHUING BƠ MOTOR KHUẨY HÓA CHẤT                      | A3           |            |            |            |
| 25      | TXL.25             | CÀI TẠO PHÒNG HÓA CHẤT & PHÒNG VẬN HÀNH                      | A3           |            |            |            |
| 26      | TXL.26             | CÀI TẠO PHÒNG HÓA CHẤT & PHÒNG VẬN HÀNH                      | A3           |            |            |            |
| 27      | TXL.27             | KẾT CẤU THÉP NÉN PHÒNG HÓA CHẤT & PHÒNG VẬN HÀNH             | A3           |            |            |            |
| 28      | TXL.28             | DIỆN CHIẾU SÁNG PHÒNG HÓA CHẤT & PHÒNG VẬN HÀNH              | A3           |            |            |            |
| 29      | TXL.29             | CHI TIẾT CÀI TẠO TƯỜNG NHÀ HÓA CHẤT                          | A3           |            |            |            |
| 30      | TXL.30             | MẶT BẰNG, MẶT CẮT LẬP ĐẶT ống THÔNG GIÓ                      | A3           |            |            |            |
| 31      | TXL.31             | CHI LẬP LẬP ĐẶT ống THÔNG GIÓ                                | A3           |            |            |            |
| 32      | TXL.32             | MƯƠNG KỸ THUẬT   | A3           |            |            |            |
| 33      | TXL.33             | THÔNG KẾ THIẾT BỊ, VẬT TƯ                                    | A3           |            |            |            |
| 34      | EL.01              | TỦ ĐIỀU KHIỂN  | A3           |            |            |            |
| 35      | EL.02              | SƠ BỒ BƠM TUYẾN TỰ ĐIỆN ĐIỀU KHIỂN                           | A3           |            |            |            |
| 36      | EL.03              | SƠ BỒ MẠCH NGUỒN TỰ ĐIỆN ĐIỀU KHIỂN                          | A3           |            |            |            |
| 37      | EL.04              | SƠ BỒ ĐIỀU KHIỂN BƠM ĐIỀU HÒA                                | A3           |            |            |            |
| 37      | EL.05              | SƠ BỒ ĐIỀU KHIỂN MÁY KHUẨY CHỊM                              | A3           |            |            |            |
| 39      | EL.06              | SƠ BỒ ĐIỀU KHIỂN BƠM TỤAN HOÀN                               | A3           |            |            |            |
| 40      | EL.07              | SƠ BỒ ĐIỀU KHIỂN BƠM BỤN                                     | A3           |            |            |            |
| 41      | EL.08              | SƠ BỒ ĐIỀU KHIỂN BƠM BỤN                                     | A3           |            |            |            |
| 42      | EL.09              | SƠ BỒ ĐIỀU KHIỂN BƠM KHỬ TRÙNG                               | A3           |            |            |            |
| 43      | EL.10              | SƠ BỒ ĐIỀU KHIỂN MÁY THỜI KHÍ ĐIỀU HÒA                       | A3           |            |            |            |
| 44      | EL.11              | SƠ BỒ ĐIỀU KHIỂN MÁY THỜI KHÍ SINH HỌC 1                     | A3           |            |            |            |
| 45      | EL.12              | SƠ BỒ ĐIỀU KHIỂN MÁY THỜI KHÍ SINH HỌC 2                     | A3           |            |            |            |
| 46      | EL.13              | SƠ BỒ ĐIỀU KHIỂN QUẠT & BƠM TỤAN HOÀN DUNG DỊCH HẤP THỤ      | A3           |            |            |            |
| 47      | EL.14              | SƠ BỒ ĐIỀU KHIỂN BƠM ĐỊNH LƯỢNG                              | A3           |            |            |            |
| 48      | EL.15              | SƠ BỒ MẠCH NGUỒN TỰ ĐIỆN ĐIỀU KHIỂN                          | A3           |            |            |            |

GHI CHÚ CHUNG

KHI THI CÔNG KHÔNG CHỈ DỰA VÀO KỊCH THUỘC BẢN VẼ MÀ PHẢI THƯỜNG XUYÊN KIỂM TRA ĐỐI CHIẾU VỚI KỊCH THUỘC THỰC TẾ TẠI CÔNG TRƯỜNG VÀ PHỐI HỢP VỚI CÁC HÀNG MỤC HẠ TẦNG KHÁC.

KI HIỆU

| NGÀY | NỘI DUNG HIỆU CHỈNH |
|------|---------------------|
|      |                     |
|      |                     |
|      |                     |

GIAI ĐOẠN THIẾT KẾ

THIẾT KẾ BẢN VẼ THI CÔNG

CHỦ ĐẦU TƯ  
CÔNG TY TNHH MTV DỊCH VỤ  
CÔNG ICH QUẬN 4

Địa chỉ: 301 Hoàng Diệu, Phường Hòa, TP. Hồ Chí Minh

TƯ VẤN THIẾT KẾ  
CÔNG TY TNHH TƯ VẤN XÂY DỰNG  
SEAPE VIỆT NAM  
GIÁM ĐỐC

  
LÊ KHÁNH TRINH  
Địa chỉ: 85 CÁCH MẠNG THÁNG 8,  
PHƯỜNG BẾN THÀNH, TP. HỒ CHÍ MINH

CHỦ TRƯ  
KS. PHẠM ĐÌNH TÝ  
KÊNH TRƯ  
KS. LƯU HỮU NGHIỆM  
THIẾT KẾ  
KS. NÔNG THANH TRỌNG  
THỰC HIỆN  
KS. NÔNG THANH TRỌNG

DỰ ÁN  
SỬA CHỮA CÀI TẠO HỆ THỐNG XỬ LÝ  
NƯỚC THẢI SINH HOẠT THUỘC KHU NHÀ Ở  
PHỤ MỸ CHUNG CƯ (LÔ A, C, D, E)  
ĐỊA ĐIỂM: KHU NHÀ Ở PHỤ MỸ CHUNG CƯ (LÔ A, C, D, E) P. TÂN MỸ, TP. HỒ CHÍ MINH  
BẢN VẼ :

DANH MỤC BẢN VẼ

TKB/VTC

A3

TỶ LỆ

SỐ

NĂM: 2025

|         |      |                     |
|---------|------|---------------------|
| KI HIỆU | NGÀY | NỘI DUNG HIỆU CHỈNH |
|         |      |                     |
|         |      |                     |
|         |      |                     |

GIAI ĐOẠN THIẾT KẾ

## THIẾT KẾ BẢN VẼ THI CÔNG

CHỦ ĐẦU TƯ  
**CÔNG TY TNHH MTV DỊCH VỤ  
CÔNG ICH QUẬN 4**

Địa chỉ: 301 Hoàng Diệu, P. Khánh Hòa, TP. Hồ Chí Minh

TƯ VẤN THIẾT KẾ  
**CÔNG TY TNHH TƯ VẤN XÂY DỰNG  
SEAPE VIỆT NAM**  
GIÁM ĐỐC

LÊ KHÁNH TRÌNH  
Địa chỉ: 85 CÁCH MẠNG THÁNG 8,  
PHƯỜNG BẾN THÀNH, TP. HỒ CHÍ MINH

CHỦ TRÌ  
KS. PHẠM ĐÌNH TÝ

KIỂM TRA  
KS. LỮ HỮU NGHIỆM

THIẾT KẾ  
KS. NÔNG THANH TRỌNG

THỰC HIỆN  
KS. NÔNG THANH TRỌNG

DỰ ÁN  
**SỬA CHỮA CẢI TẠO HỆ THỐNG XỬ LÝ  
NƯỚC THẢI SINH HOẠT THUỘC KHU NHÀ Ở  
PHỤ MỸ CHUNG CƯ (LÔ A, C, D, E)**

ĐƠN ĐƠN: KINH NIKA Ở PHỤ MỸ CHUNG CƯ (LÔ A, C, D, E), P. TÂN MỸ, TP. HCM

BẢN VẼ :

THUYẾT MINH CHUNG

|        |    |       |        |
|--------|----|-------|--------|
| TKB/VC | A3 | TỶ LỆ | SỐ     |
|        |    |       | TXL.01 |

NĂM: 2025

THUYẾT MINH BẢN VẼ TRẠM XỬ LÝ NƯỚC THẢI SINH HOẠT, CÔNG SUẤT 1.500M<sup>3</sup>/NGÀY.ĐÊM

## I. TIÊU CHUẨN QUY CHUẨN ÁP DỤNG

- Đối với nước thải sinh hoạt, tiêu chuẩn áp dụng để làm cơ sở thiết kế trạm xử lý là QCVN 14:2008/BTNMT, loại B.
- Lưu lượng nước thải tính toán dựa trên lưu lượng nước sử dụng thực tế của các khu vực có sử dụng nước
- Đối với hệ thống cốt thép, tiêu chuẩn áp dụng để làm cơ sở là TCVN 9115:2019 và các tiêu chuẩn viện dẫn
- Đối với thép chế tạo thiết bị, tiêu chuẩn áp dụng là TCVN 10356:2014 và ISO 15510:2010.

## II. HIỆN TRẠNG HỆ THỐNG XỬ LÝ NƯỚC THẢI

- Cụm bể bê tông còn tồn đọng lại được
- Toàn bộ máy móc thiết bị, đường ống của hệ thống đã bị hư hỏng ri sét.
- Hệ thống điện điều khiển, điện động lực đã bị oxy hóa, đứt, rò rỉ không thể sử dụng được.
- Nhà vận hành bị ẩm thấp đọng nước, thấm.

## III. PHƯƠNG ÁN CẢI TẠO

- Hút nước, hút bùn về sinh toán bộ cụm bể
- Thay thế toàn bộ máy móc thiết bị
- Lắp đặt lại toàn bộ hệ thống đường ống công nghệ
- Cải tạo và lắp đặt lại hệ thống điện động lực và điện điều khiển

## IV. CÔNG TÁC CHUẨN BỊ MẤT BẢNG THI CÔNG

- Trước khi thi công, đơn vị thi công và chủ đầu tư phải tiến hành xác định và bàn giao mặt bằng thi công;
- Sau khi bàn giao mặt bằng thi công, đơn vị thi công phải tiến hành dọn dẹp mặt bằng và cắm mốc
- Đề chuẩn bị để vật tư máy móc thi công, cần phải giăng dây cảnh báo và đặt biển báo khu vực đang thi công để cảnh báo

## IV. CÔNG TÁC AN TOÀN LAO ĐỘNG, VỆ SINH MỘT TRƯỜNG, PHÒNG CHỐNG CHẤY NỔ

- Cần xác lập, duy trì nội quy về ANLĐ, VSMT, PCCN.
- Thực hiện huấn luyện về An toàn lao động, phòng chống cháy nổ và vệ sinh môi trường.
- Tuần thủ các quy tắc và nội quy về ATLĐ, PCCN và VSMT trong suốt quá trình thi công.

## V. YÊU CẦU KỸ THUẬT

- Yêu cầu về công tác lắp dựng cốt thép
  - Thép khi đưa vào sử dụng thi công, phải có chứng chỉ của nhà sản xuất và phải được kiểm tra các chỉ tiêu cơ lý, có giấy xác nhận chất lượng.
  - Cốt thép trước khi gia công phải bảo đảm bề mặt sạch không được dính bùn đất dầu mỡ, sơn hay ri sét, thành vẩy. Thép được kéo thẳng, độ cong vênh không được vượt quá sai số cho phép theo quy phạm TCVN 4453-95.
  - Các loại thép phải được đánh giá đúng chất lượng, đúng chủng loại, đủ số lượng, kích thước gia công lắp đặt vào đúng cấu kiện theo yêu cầu của bản vẽ thiết kế.
  - Cốt thép được bảo quản riêng theo từng nhóm và có biện pháp chống ăn mòn, chống han rỉ, cốt thép đảm bảo sạch, không dính bùn, dầu mỡ, sơn dính bám vào, không có vẩy sắt và lớp gỉ, không rỉ sét.
  - Cốt thép bị hỏng, bị giảm diện tích mặt cắt do cạo gỉ, làm sạch bề mặt hoặc do nguyên nhân khác gây nên không quá giới hạn cho phép là 5% đường kính.
  - Dùng máy cắt thép theo phương pháp cơ học, phù hợp với hình dạng và qui cách thiết kế. Sản phẩm cốt thép đã cắt và uốn được kiểm tra theo từng lô và với sai số cho phép đối với thép đã gia công không vượt quá chỉ số qui định trong qui phạm. Mỗi lô gồm 100 thanh thép cùng loại đã cắt uốn, cứ mỗi lô lấy 5 thanh bất kỳ để kiểm tra.
  - Cốt thép được uốn người và đúng sai uốn bảo theo tiêu chuẩn TCVN 4453-95. Khi uốn cốt thép sẽ tuân theo chỉ dẫn sau:
    - Chỗ bắt đầu uốn cong sẽ được hình thành một đoạn cong phẳng đều, bán kính cong bằng 15 lần đường kính cốt thép, góc độ và vị trí chỗ uốn cong đảm bảo phù hợp với qui định của thiết kế.
    - Móc cong ở hai đầu cốt thép đều hướng vào phía trong kết cấu. Nếu đường kính của cốt thép dài từ 6-10 mm thì đoạn thẳng ở đầu móc uốn của cốt đai đảm bảo không nhỏ hơn 60 mm. Nếu đường kính của cốt thép dài từ 10-12mm thì đoạn thẳng ở đầu móc uốn của cốt đai đảm bảo không nhỏ hơn 80 mm.
  - Cốt thép đều được uốn người, tuyệt đối không uốn ngược.
- Yêu cầu về công tác đổ bê tông
  - Trước khi đổ bê tông: kiểm tra lại hình dáng, kích thước, khe hở của ván khuôn. Kiểm tra cốt thép, sản thảo tác. Chuẩn bị các vấn đề để làm sẵn công tác.
  - Chiều cao rơi tự do của bê tông không quá 1,5m - 2m để tránh phân tầng bê tông.
  - Khi đổ bê tông phải đổ theo trình tự đã định, đổ từ xa đến gần, từ trong ra ngoài, bắt đầu từ chỗ thấp trước, đổ theo từng lớp, xong lớp nào đầm lớp ấy.
  - Dùng đầm bàn cho sàn, đầm dùi cho cột, dầm, tường.
  - Bê tông phải đổ liên tục, không ngừng tuy tiện, trong mỗi kết cấu mạch ngừng phải bố trí ở những vị trí có lực cắt và mô men uốn nhỏ.
  - Khi trời mưa phải che chắn, không để nước mưa rơi vào bê tông. Trong trường hợp ngừng đổ bê tông qua thời hạn qui định ở bằng 18 TCVN 4453:1995.
  - Bê tông móng chỉ được đổ lần lớp sạch trên nền đất cứng.

LÊ KHÁNH TRÌNH  
Địa chỉ: 85 CÁCH MẠNG THÁNG 8,  
PHƯỜNG BẾN THÀNH, TP. HỒ CHÍ MINH

CHỦ TRÌ  
KS. PHẠM ĐÌNH TÝ

KIỂM TRA  
KS. LỮ HỮU NGHIỆM

THIẾT KẾ  
KS. NÔNG THANH TRỌNG

THỰC HIỆN  
KS. NÔNG THANH TRỌNG

DỰ ÁN  
**SỬA CHỮA CẢI TẠO HỆ THỐNG XỬ LÝ  
NƯỚC THẢI SINH HOẠT THUỘC KHU NHÀ Ở  
PHỤ MỸ CHUNG CƯ (LÔ A, C, D, E)**

ĐƠN ĐƠN: KINH NIKA Ở PHỤ MỸ CHUNG CƯ (LÔ A, C, D, E), P. TÂN MỸ, TP. HCM

BẢN VẼ :

THUYẾT MINH CHUNG

|        |    |       |        |
|--------|----|-------|--------|
| TKB/VC | A3 | TỶ LỆ | SỐ     |
|        |    |       | TXL.01 |

NĂM: 2025



KHI THI CÔNG KHÔNG CHỈ DỰA VÀO KÍCH THƯỚC BẢN VẼ MÀ PHẢI THƯỜNG XUYÊN KIỂM TRA ĐỐI CHIỀU VỚI KỊCH THƯỚC THỰC TẾ TẠI CÔNG TRƯỜNG VÀ PHỐI HỢP VỚI CÁC HÀNG MỤC HẠ TẦNG KHÁC.

KI HIỆU NGÀY NỘI DUNG HIỆU CHỈNH

|  |  |  |  |
|--|--|--|--|
|  |  |  |  |
|  |  |  |  |
|  |  |  |  |
|  |  |  |  |

GIAI ĐOẠN THIẾT KẾ

## THIẾT KẾ BẢN VẼ THI CÔNG

CHỦ ĐẦU TƯ CÔNG TY TNHH MTV DỊCH VỤ CÔNG ICH QUẬN 4



Địa chỉ: 301 Hoàng Diệu, Phường Hòa, TP. Hồ Chí Minh

TƯ VẤN THIẾT KẾ  
CÔNG TY TNHH TƯ VẤN XÂY DỰNG  
SEAPE VIỆT NAM  
GIÁM ĐỐC

LÊ KHÁNH TRÌNH  
Địa chỉ: 85 CÁCH MẠNG THÁNG 8,  
PHƯỜNG BẾN THÀNH, TP. HỒ CHÍ MINH

CHỦ TRƯỞNG

KS. PHẠM ĐÌNH TÝ

KS. LƯU HỮU NGHIỆM

KS. NÔNG THANH TRỌNG

KS. NÔNG THANH TRỌNG

THẺ HIỆN

DỰ ÁN  
SỬA CHỮA CẢI TẠO HỆ THỐNG XỬ LÝ  
NƯỚC THẢI SINH HOẠT THUỘC KHU NHÀ Ở  
PHỤ MỸ CHUNG CƯ (LÔ A, C, D, E)  
ĐỊA ĐIỂM: KHU NHÀ Ở PHỤ MỸ CHUNG CƯ (LÔ A, C, D, E), P. TÂN MỸ, TP. HCM  
BẢN VẼ :  
MẶT BẰNG NẠP CỤM BÈ

|        |    |       |           |
|--------|----|-------|-----------|
| TKB/VT | A3 | TỶ LỆ | SỐ        |
|        |    |       | TXL.03    |
|        |    |       | NĂM: 2025 |

| STT | KÝ HIỆU | TÊN HÀNG MỤC CÔNG TRÌNH         | SỐ LÔ | KÍCH THUỐC SỐ LÔ       | THỂ TÍCH (m <sup>3</sup> ) | THỂ TÍCH BÙN (m <sup>3</sup> ) | GHI CHÚ               |
|-----|---------|---------------------------------|-------|------------------------|----------------------------|--------------------------------|-----------------------|
| 01  | TK01    | BÈ ĐIỀU HÒA                     | 01    | LxWxH=25,7x6,7x3,4(m)  | 564                        | 49,79                          | Và sinh, tận dụng lại |
| 02  | TK02    | BÈ ANOXIC (THIEU KHÍ)           | 01    | LxWxH=9,53x6,0x3,4(m)  | 194                        | 28,59                          | Và sinh, tận dụng lại |
| 03  | TK03A   | BÈ SINH HỌC HIỆU KHÍ CÓ GIÁ THỂ | 01    | LxWxH=9,53x4,8x3,4(m)  | 155                        | 22,79                          | Và sinh, tận dụng lại |
| 04  | TK03B   | BÈ SINH HỌC HIỆU KHÍ            | 01    | LxWxH=20,5x4,89x3,4(m) | 405,65                     | 59,65                          | Và sinh, tận dụng lại |
| 05  | TK04    | BÈ LANG BÙN                     | 01    | LxWxH=9,35x2,75x3,4(m) | 278,80                     | 41                             | Và sinh, tận dụng lại |
| 06  | TK05    | BÈ KHU TRÙNG                    | 01    | LxWxH=9,35x5,85x3,4(m) | 93                         | 0                              | Và sinh, tận dụng lại |
| 07  | TK06    | BÈ CHỮA BÙN                     | 01    | LxWxH=11,6x5,53x3,4(m) | 281                        | 66,12                          | Và sinh, tận dụng lại |

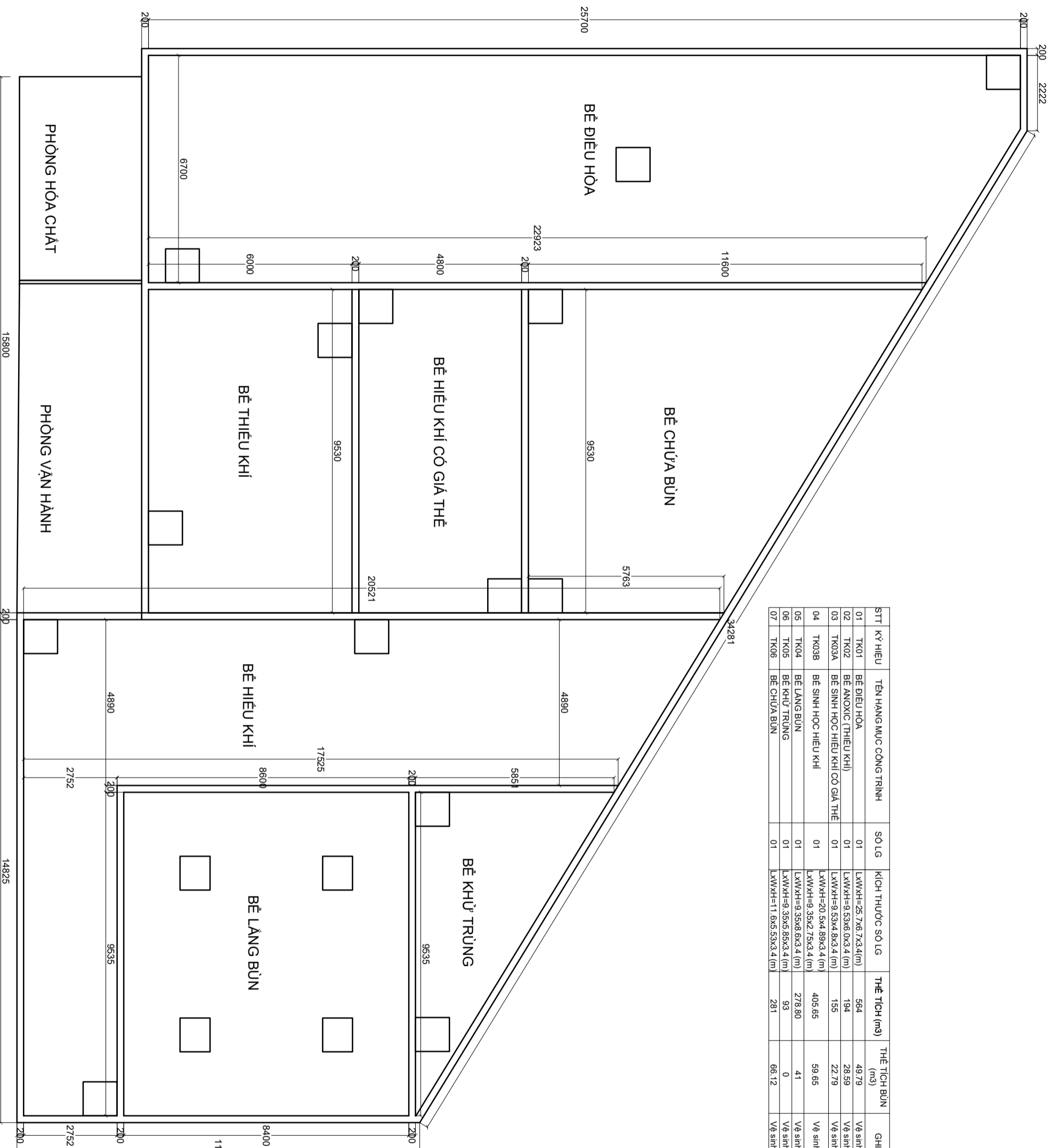

KHI THI CÔNG KHÔNG CHỈ DỰA VÀO KÍCH THƯỚC BẢN VẼ MÀ PHẢI THƯỜNG XUYÊN KIỂM TRA ĐỐI CHIỀU VỚI KỊCH THỰC THỰC TẾ TẠI CÔNG TRƯỜNG VÀ PHỐI HỢP VỚI CÁC HÀNG MỤC HẠ TẦNG KHÁC.

- Hút nước, hút bùn vệ sinh toàn bộ cụm bể
- Thay thế toàn bộ máy móc thiết bị
- Lắp đặt lại toàn bộ hệ thống đường ống công nghệ, thiết bị bên trong bể

| STT | KÝ HIỆU | TÊN HÀNG MỤC CÔNG TRÌNH         | SỐ LƯỢNG | KÍCH THƯỚC SỐ LƯỢNG     | THỂ TÍCH (m <sup>3</sup> ) | GHI CHÚ               |
|-----|---------|---------------------------------|----------|-------------------------|----------------------------|-----------------------|
| 01  | TK01    | BỂ ĐIỀU HOA                     | 01       | LxWxH=25.7x6.7x3.4(m)   | 553                        | Vệ sinh, tân dựng lại |
| 02  | TK02    | BỂ ANOXIC (THIEU KHÍ)           | 01       | LxWxH=9.53x6.0x3.4 (m)  | 194                        | Vệ sinh, tân dựng lại |
| 03  | TK03A   | BỂ SINH HỌC HIỆU KHÍ CÓ GIÀ THỂ | 01       | LxWxH=9.53x4.8x3.4 (m)  | 180                        | Vệ sinh, tân dựng lại |
| 04  | TK03B   | BỂ SINH HỌC HIỆU KHÍ            | 01       | LxWxH=20.5x4.89x3.4 (m) | 155                        | Vệ sinh, tân dựng lại |
| 05  | TK04    | BỂ LẮNG BÙN                     | 01       | LxWxH=9.35x6.8x3.4 (m)  | 430                        | Vệ sinh, tân dựng lại |
| 06  | TK05    | BỂ KHỬ TRÙNG                    | 01       | LxWxH=9.35x6.8x3.4 (m)  | 278                        | Vệ sinh, tân dựng lại |
| 07  | TK06    | BỂ CHỨA BÙN                     | 01       | LxWxH=11.8x5.53x3.4 (m) | 281                        | Vệ sinh, tân dựng lại |

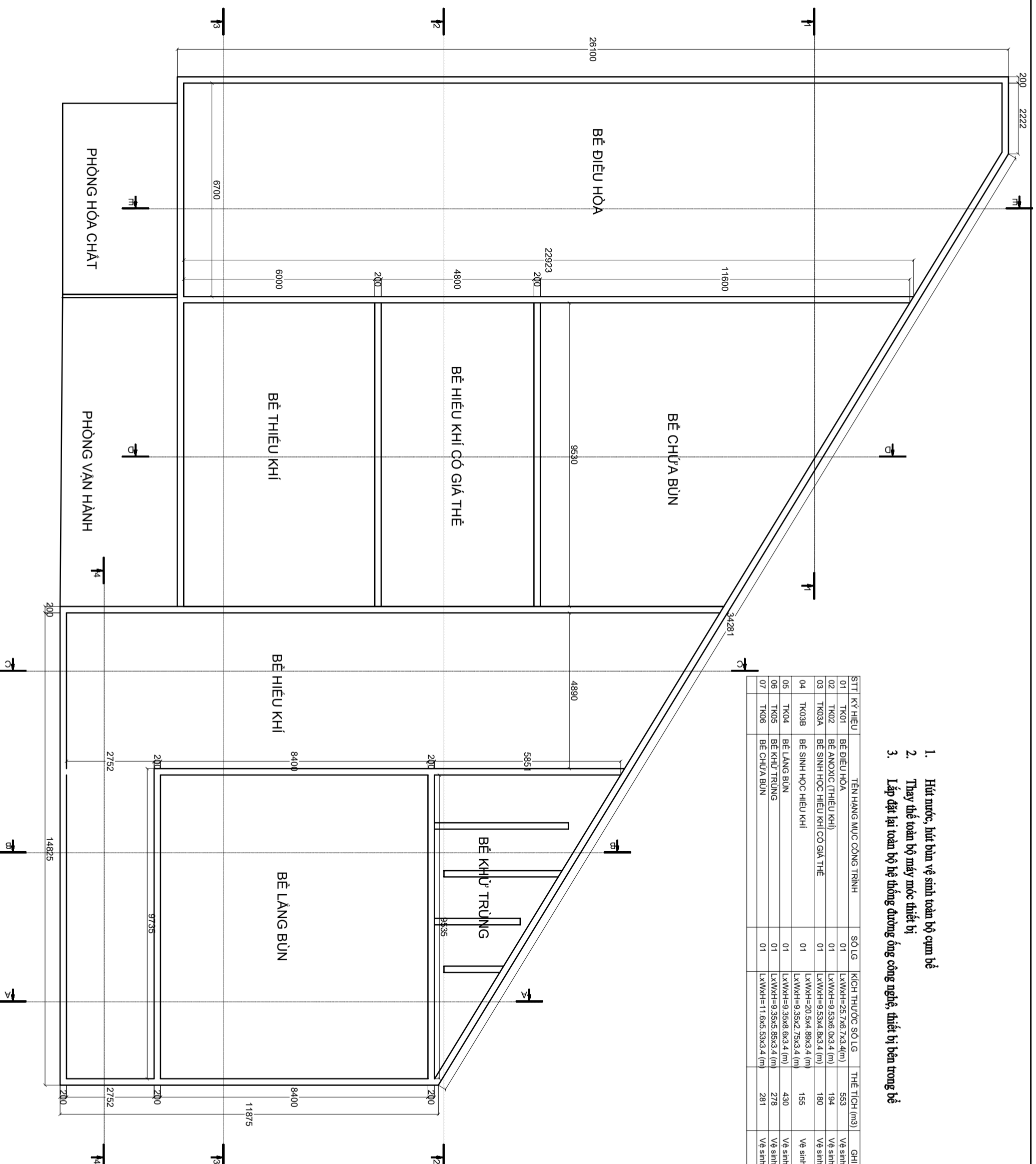

GIAI ĐOẠN THIẾT KẾ

## THIẾT KẾ BẢN VẼ THI CÔNG

CHỦ ĐẦU TƯ  
**CÔNG TY TNHH MTV DỊCH VỤ CÔNG ICH QUẬN 4**

Địa chỉ: 301 Hoàng Diệu, Phường Hòa, TP. Hồ Chí Minh

TƯ VẤN THIẾT KẾ  
**CÔNG TY TNHH TƯ VẤN XÂY DỰNG SEAPE VIỆT NAM**  
GIÁM ĐỐC

**SEAPE**  
LÊ KHÁNH TRINH  
Địa chỉ: 85 CÁCH MẠNG THÁNG 8,  
PHƯỜNG BẾN THÀNH, TP. HỒ CHÍ MINH

CHỦ TRÌ  
KS. PHẠM ĐÌNH TÝ  
KÊM TRƯ  
KS. LỮ HỮU NGHIỆM  
THIẾT KẾ  
KS. NÔNG THANH TRỌNG  
THỰC HIỆN  
KS. NÔNG THANH TRỌNG

DỰ ÁN  
**SỬA CHỮA CẢI TẠO HỆ THỐNG XỬ LÝ NƯỚC THẢI SINH HOẠT THUỘC KHU NHÀ Ở PHỤ MỸ CHUNG CƯ (LÔ A, C, D, E)**  
ĐỊA ĐIỂM: KHU NHÀ Ở PHỤ MỸ CHUNG CƯ (LÔ A, C, D, E), P. TÂN MỸ, TP. HCM  
BẢN VẼ:

MẶT BẰNG CẮT NGANG CỤM BỂ

TKB/TC A3 TỶ LỆ SỐ

NĂM: 2025

KHI THI CÔNG KHÔNG CHỈ DỰA VÀO KÍCH THƯỚC BẢN VẼ MÀ PHẢI THƯỜNG XUYÊN KIỂM TRA ĐỐI CHIỀU VỚI KỊCH THỰC THỰC TẾ TẠI CÔNG TRƯỜNG VÀ PHỐI HỢP VỚI CÁC HÀNG MỤC HẠ TẦNG KHÁC.

| KI HIỆU | NGÀY | NỘI DUNG HIỆU CHỈNH |
|---------|------|---------------------|
|         |      |                     |
|         |      |                     |
|         |      |                     |
|         |      |                     |

- Hút nước, hút bùn vệ sinh toàn bộ cụm bể
- Thay thế toàn bộ máy móc thiết bị
- Lắp đặt lại toàn bộ hệ thống đường ống công nghệ, thiết bị bên trong bể

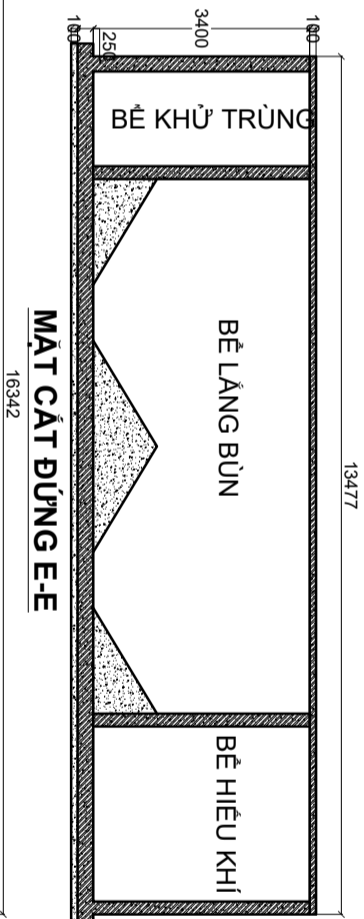

**MẶT CẮT DỰNG E-E**

16342

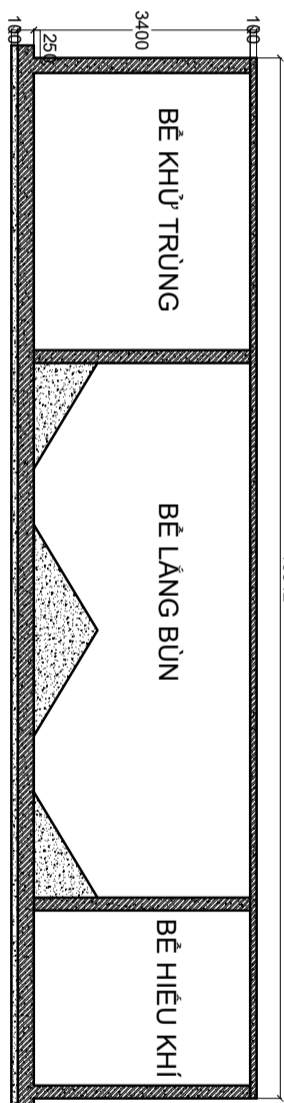

**MẶT CẮT DỰNG D-D**

19833

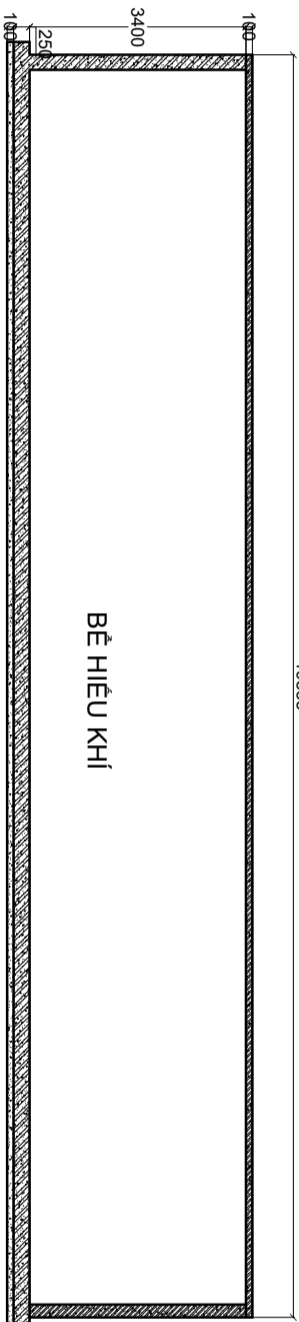

**MẶT CẮT DỰNG C-C**

20273

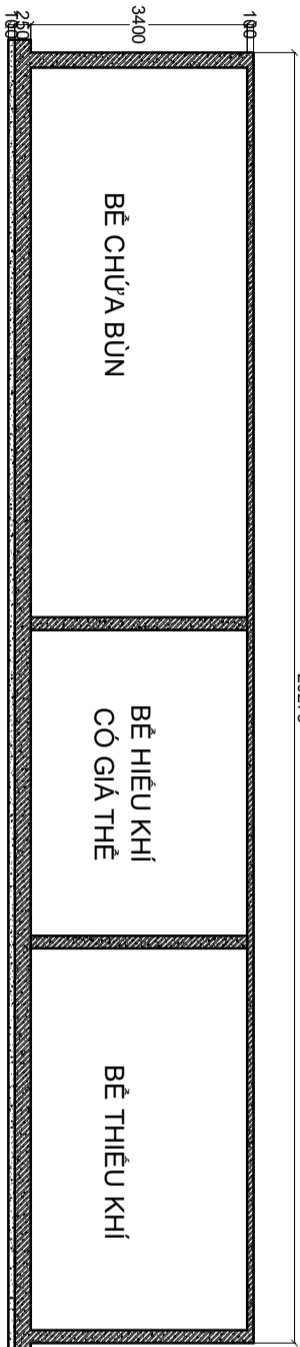

**MẶT CẮT DỰNG B-B**

25044

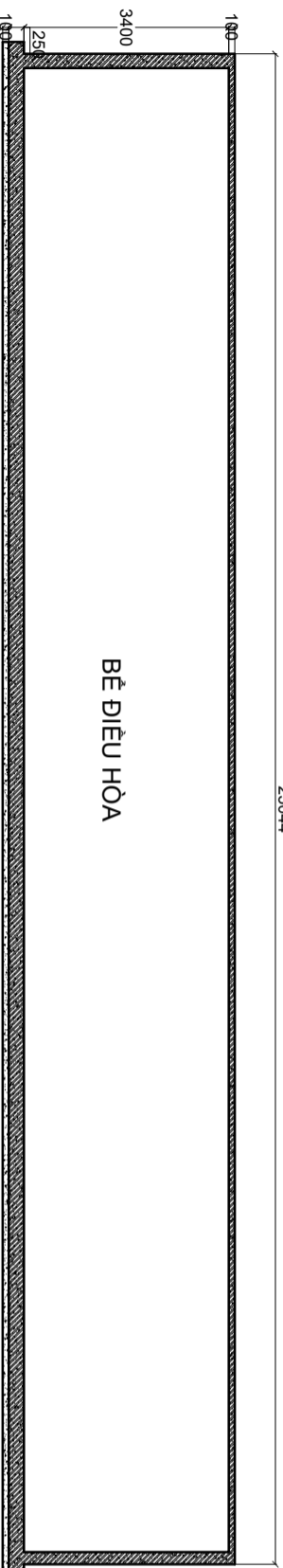

**MẶT CẮT DỰNG A-A**

GIAI ĐOẠN THIẾT KẾ

**THIẾT KẾ BẢN VẼ THI CÔNG**

CHỦ ĐẦU TƯ CÔNG TY TNHH MTV DỊCH VỤ CÔNG ICH QUẬN 4



Địa chỉ: 301 Hoàng Diệu, Phường Hòa, TP. Hồ Chí Minh

TƯ VẤN THIẾT KẾ  
**CÔNG TY TNHH TƯ VẤN XÂY DỰNG SEAPE VIỆT NAM**  
GIÁM ĐỐC

**SEAPE** LÊ KHÁNH TRÌNH  
Địa chỉ: 85 CÁCH MẠNG THÁNG 8, PHƯỜNG BẾN THÀNH, TP. HỒ CHÍ MINH

CHỦ TRÌ K.S. PHẠM ĐÌNH TÝ  
KÊNH TRƯ K.S. LỮ HỮU NGHIỆM  
THIẾT KẾ K.S. NÔNG THANH TRỌNG  
THỰC HIỆN K.S. NÔNG THANH TRỌNG

DỰ ÁN  
**SỬA CHỮA CẢI TẠO HỆ THỐNG XỬ LÝ NƯỚC THẢI SINH HOẠT THUỘC KHU NHÀ Ở PHỤ MỸ CHUNG CƯ (LÔ A, C, D, E)**  
ĐỊA ĐIỂM: KINH NIỆM Ở PHƯỜNG CHUNG CƯ (LÔ A, C, D, E), P. TÂN MỸ, TP. HCM  
BẢN VẼ :  
MẶT CẮT NGANG CỤM BỂ (1)

| TKB/VTC | A3 | TỶ LỆ | SỐ |
|---------|----|-------|----|
|         |    |       |    |
|         |    |       |    |
|         |    |       |    |

NĂM: 2025

KHI THI CÔNG KHÔNG CHỈ DỰA VÀO KỊCH THUỘC BẢN VẼ MÀ PHẢI THƯỜNG XUYÊN KIỂM TRA ĐỐI CHIỀU VỚI KỊCH THUỘC THỰC TẾ TẠI CÔNG TRƯỜNG VÀ PHỐI HỢP VỚI CÁC HÀNG MỤC HẠ TẦNG KHÁC.

| KIẾU | NGÀY | NỘI DUNG HIỆU CHỈNH |
|------|------|---------------------|
|      |      |                     |
|      |      |                     |
|      |      |                     |
|      |      |                     |

- Hút nước, hút bùn về sinh toàn bộ cụm bể
- Thay thế toàn bộ máy móc thiết bị
- Lắp đặt lại toàn bộ hệ thống đường ống công nghệ, thiết bị bên trong bể

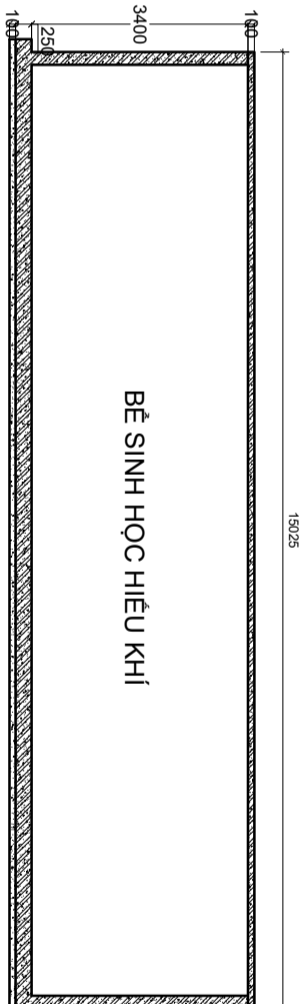

**MẶT CẮT DỨNG 4-4**

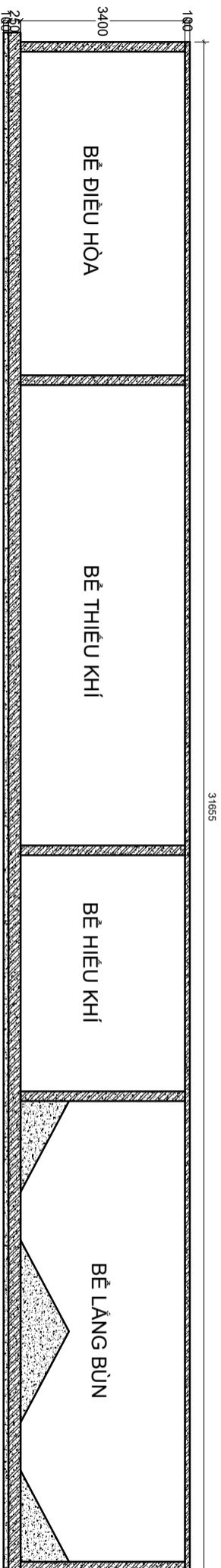

**MẶT CẮT DỨNG 3-3**

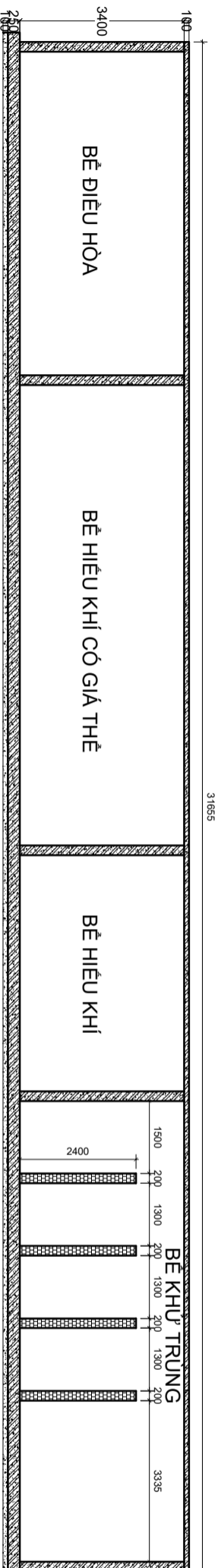

**MẶT CẮT DỨNG 2-2**

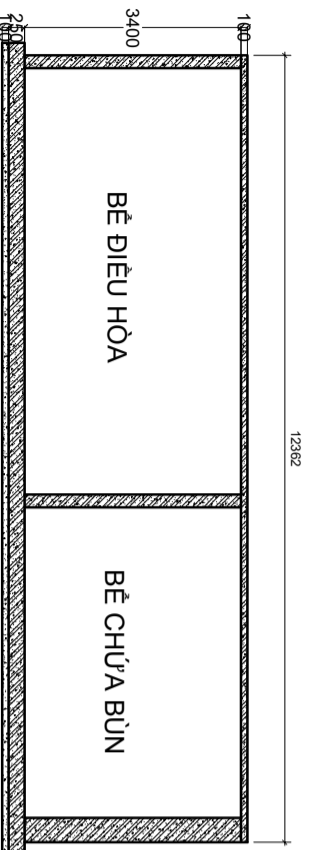

**MẶT CẮT DỨNG 1-1**

**THIẾT KẾ BẢN VẼ THI CÔNG**

GIẢI ĐOÀN THIẾT KẾ

CHỦ ĐẦU TƯ: CÔNG TY TNHH MTV DỊCH VỤ CÔNG ICH QUẬN 4

Địa chỉ: 301 Hoàng Diệu, P. Khánh Hòa, TP. Hồ Chí Minh

TƯ VẤN THIẾT KẾ  
CÔNG TY TNHH TƯ VẤN XÂY DỰNG  
SEAPE VIỆT NAM  
GIÁM ĐỐC

*(Handwritten Signature)*

**SEAPE**  
LÊ KHÁNH TRINH  
Địa chỉ: 85 CÁCH MẠNG THÁNG 8,  
PHƯỜNG BẾN THÀNH, TP. HỒ CHÍ MINH

CHỦ TRƯỞNG: K.S. PHẠM ĐÌNH TÝ  
KẾ TOÁN: K.S. LƯU HỮU NGHIỆM  
THIẾT KẾ: K.S. NÔNG THANH TRỌNG  
THỰC HIỆN: K.S. NÔNG THANH TRỌNG

DỰ ÁN: SỬA CHỮA CẢI TẠO HỆ THỐNG XỬ LÝ NƯỚC THẢI SINH HOẠT THUỘC KHU NHÀ Ở PHỤ MỸ CHUNG CƯ (LÔ A, C, D, E)  
ĐỊA ĐIỂM: KHU NHÀ Ở PHỤ MỸ CHUNG CƯ (LÔ A, C, D, E), P. TÂN MỸ, TP. HCM  
BẢN VẼ: MẶT CẮT NGANG CỤM BỂ (2)

|           |    |       |        |
|-----------|----|-------|--------|
| TKB/TC    | A3 | TỶ LỆ | SỐ     |
|           |    |       | TXL.08 |
| NĂM: 2025 |    |       |        |

KHI THI CÔNG KHÔNG CHỈ DỰA VÀO KÍCH THƯỚC BẢN VẼ MÀ PHẢI THƯỜNG XUYÊN KIỂM TRA ĐỐI CHIẾU VỚI KỊCH THỰC THỰC TẾ TẠI CÔNG TRƯỜNG VÀ PHỐI HỢP VỚI CÁC HÀNG MỤC HẠ TẦNG KHÁC.

**BẢNG THÔNG KÊ MÁY MÓC THIẾT BỊ**

| STT | KÝ HIỆU     | TÊN HÀNG MỤC MÁY MÓC THIẾT BỊ   | SỐ LƯỢNG | VỊ TRÍ                | GHI CHÚ      |
|-----|-------------|---|----------|-----------------------|--------------|
| 01  | CAD         | ĐIẢ THỜI KHI THỜ  | 36       | BỂ ĐIỀU HÒA           | Thay thế mới |
| 01  | FAD         | ĐIẢ THỜI KHI TÍNH   | 199      | BỂ SINH HỌC HIỆU KHI  | Thay thế mới |
| 02  | WP01A/B     | BOM NƯỚC THẢI BỂ ĐIỀU HÒA, N=7.7KW, Q=65m <sup>3</sup> /h, H=8m, 380VAC   | 02       | BỂ ĐIỀU HÒA           | Thay thế mới |
| 03  | AB01A/B     | MÁY THỜI KHI BỂ ĐIỀU HÒA N=7.5KW, Q=6.54m <sup>3</sup> /hút, H=4m, 380VAC | 02       | NHÀ VẠN HẠNH          | Thay thế mới |
| 04  | AB02A/B     | MÁY THỜI KHI BỂ SINH HỌC N=18.5KW, Q=20m <sup>3</sup> /hút, H=4m, 380VAC  | 02       | NHÀ VẠN HẠNH          | Thay thế mới |
| 05  | MX01A/B     | MÁY KHUẨY CHIM N=2.1KW, 380VAC  | 02       | BỂ SINH HỌC THIỂU KHI | Thay thế mới |
| 06  | WP02A/B     | BOM CHIM TUẦN HOÀN N=3.7KW, Q=65m <sup>3</sup> /h, H=8m, 380VAC           | 02       | BỂ SINH HỌC HIỆU KHI  | Thay thế mới |
| 07  | WP03A/B     | BOM BUN BÉ LANG N=1.5KW, Q=12m <sup>3</sup> /h, H=10m, 380VAC             | 04       | BỂ LANG BUN           | Thay thế mới |
| 08  | SP01A/B/C/D | BOM CHUẢ HOÀ CHẤT (CLOU), V=2000 lít                                      | 02       | NHÀ VẠN HẠNH          | Thay thế mới |
| 09  | DP01A/B     | BOM ĐÌNH LỬ ÔNG Q=260 lít/h, Hmax=2 bar, 380VAC                           | 01       | NHÀ VẠN HẠNH          | Thay thế mới |
| 10  | CT01        | BON CHUẢ HOÀ CHẤT (CLOU), V=2000 lít                                      | 01       | NHÀ VẠN HẠNH          | Thay thế mới |
| 11  | F01         | QUẠT HÚT MÙI Q=100M <sup>3</sup> /h, H=1000Pa, N=2.2KW, 380VAC            | 01       | NHÀ VẠN HẠNH          | Thay thế mới |
| 12  | SCR         | THIẾT BỊ KHUỬ MÙI DXH=1.2 x 2 (m)   | 01       | NHÀ VẠN HẠNH          | Thay thế mới |
| 13  | RECYF       | BOM DUNG DỊCH TUẦN HOÀN Q=2m <sup>3</sup> /h, H=8m, N=0.75KW, 380VAC      | 01       | NHÀ VẠN HẠNH          | Thay thế mới |
| 14  | CB          | TỦ ĐIỆN ĐIỀU KHIỂN  | 01       | NHÀ VẠN HẠNH          | Thay thế mới |

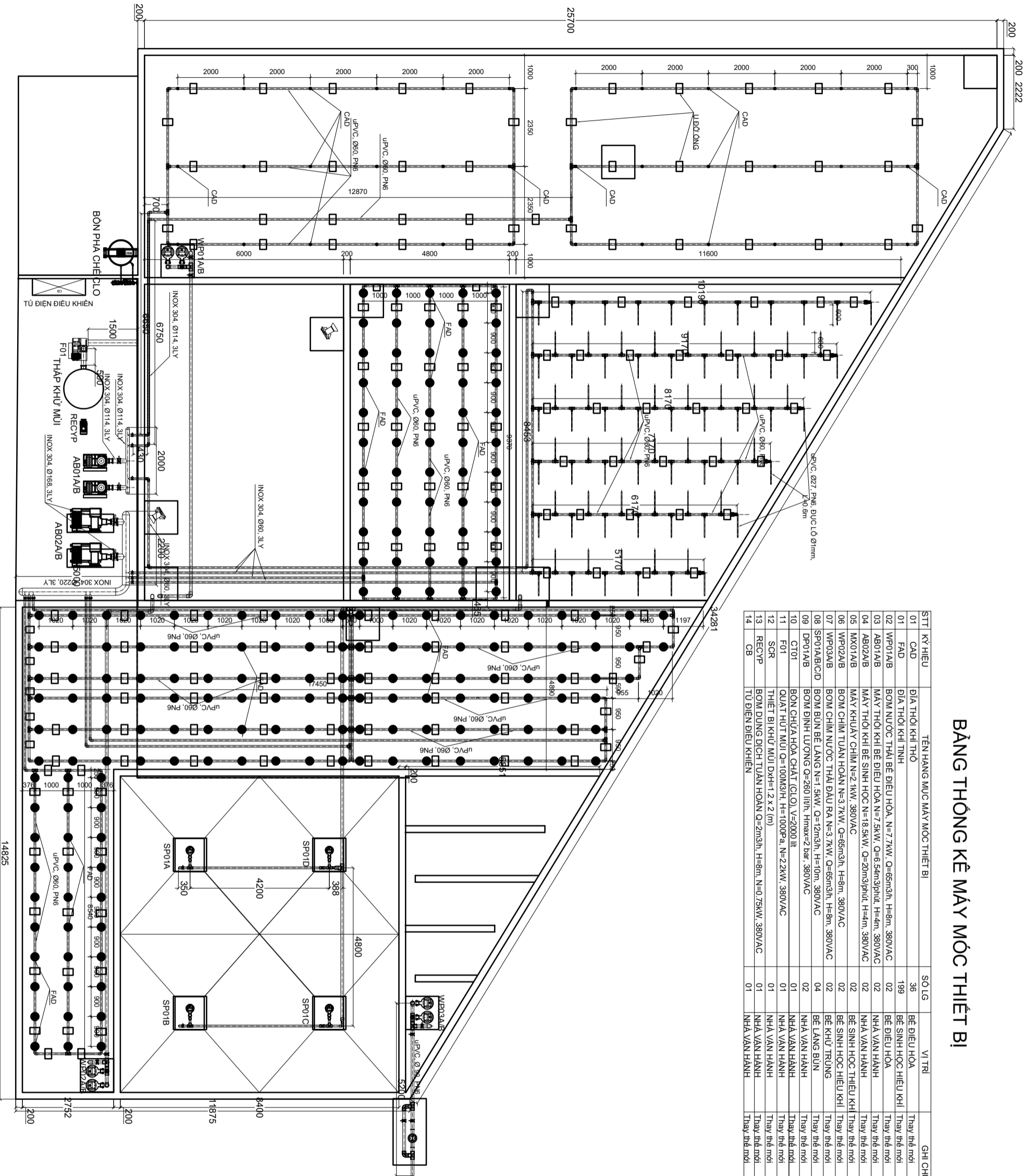

**THIẾT KẾ BẢN VẼ THI CÔNG**

CHỦ ĐẦU TƯ: CÔNG TY TNHH MTV DỊCH VỤ CÔNG ÍCH QUẬN 4

CHỦ TRƯ: LÊ KHÁNH TRINH  
 K.S. PHẠM ĐÌNH TÝ  
 K.S. LƯU HỮU NGHIỆM  
 K.S. NÔNG THANH TRỌNG  
 K.S. NÔNG THANH TRỌNG

ĐƠN AN: SỬA CHỮA CẢI TẠO HỆ THỐNG XỬ LÝ NƯỚC THẢI SINH HOẠT THUỘC KHU NHÀ Ở PHỤ MỸ CHUNG CƯ (LÔ A, C, D, E)  
 ĐỊA ĐIỂM: KHU NHÀ Ở PHỤ MỸ CHUNG CƯ (LÔ A, C, D, E), P. TÂN MỸ, TP. HCM

MẶT BẰNG DƯỠNG 0NG PHÂN PHỐI KHÍ

TKBVTC A3 TỶ LỆ SỐ NĂM: 2025

TỰ VẤN THIẾT KẾ  
 CÔNG TY TNHH TƯ VẤN XÂY DỰNG SEAPE VIỆT NAM  
 GIÁM ĐỐC

Địa chỉ: 301 Hoàng Diệu, P. Khánh Hòa, TP. Hồ Chí Minh

**SEAPE**  
 Địa chỉ: 85 CÁCH MẠNG THÁNG 8, PHƯỜNG BẾN THÀNH, TP. HỒ CHÍ MINH

CHỦ TRƯ: LÊ KHÁNH TRINH  
 K.S. PHẠM ĐÌNH TÝ  
 K.S. LƯU HỮU NGHIỆM  
 K.S. NÔNG THANH TRỌNG  
 K.S. NÔNG THANH TRỌNG

ĐƠN AN: SỬA CHỮA CẢI TẠO HỆ THỐNG XỬ LÝ NƯỚC THẢI SINH HOẠT THUỘC KHU NHÀ Ở PHỤ MỸ CHUNG CƯ (LÔ A, C, D, E)  
 ĐỊA ĐIỂM: KHU NHÀ Ở PHỤ MỸ CHUNG CƯ (LÔ A, C, D, E), P. TÂN MỸ, TP. HCM

MẶT BẰNG DƯỠNG 0NG PHÂN PHỐI KHÍ

TKBVTC A3 TỶ LỆ SỐ NĂM: 2025



KHI THI CÔNG KHÔNG CHỈ DỰA VÀO KÍCH THƯỚC BẢN VẼ MÀ PHẢI THƯỜNG XUYÊN KIỂM TRA ĐỐI CHIỀU VỚI KỊCH THƯỚC THỰC TẾ TẠI CÔNG TRƯỜNG VÀ PHỐI HỢP VỚI CÁC HÀNG MỤC HẠ TẦNG KHÁC.

|         |      |                     |
|---------|------|---------------------|
| KI HIỆU | NGÀY | NỘI DUNG HIỆU CHỈNH |
|         |      |                     |
|         |      |                     |

GIAI ĐOẠN THIẾT KẾ

**THIẾT KẾ BẢN VẼ THI CÔNG**

CHỦ ĐẦU TƯ CÔNG TY TNHH MTV DỊCH VỤ CÔNG ICH QUẬN 4

Địa chỉ: 301 Hoàng Diệu, Phường Hòa, TP. Hồ Chí Minh

TỰ VẤN THIẾT KẾ  
CÔNG TY TNHH TƯ VẤN XÂY DỰNG  
SEAPE VIỆT NAM  
GIÁM ĐỐC

**SEAPE**  
Địa chỉ: 85 CÁCH MẠNG THÁNG 8,  
PHƯỜNG BẾN THÀNH, TP. HỒ CHÍ MINH

CHỦ TRÌ  
KS. PHẠM ĐÌNH TÝ

KÊNH TRƯ  
KS. LỮ HỮU NGHIỆM

THIẾT KẾ  
KS. NÔNG THANH TRỌNG

THẺ HIỆN  
KS. NÔNG THANH TRỌNG

DỰ ÁN  
**SỬA CHỮA CẢI TẠO HỆ THỐNG XỬ LÝ  
NƯỚC THẢI SINH HOẠT THUỘC KHU NHÀ Ở  
PHỤ MỸ CHUNG CƯ (LÔ A, C, D, E)**  
Địa điểm: Khu vực ở Phụ Mỹ Chung cư (Lô A, C, D, E), TP. HCM  
BẢN VẼ :

BẢN VẼ BÒ TRỊ DƯỜNG ỐNG  
(MẶT CẮT NGANG)

|        |    |       |        |
|--------|----|-------|--------|
| TKB/TC | A3 | TỶ LỆ | SỐ     |
|        |    |       | TXL/09 |

NĂM: 2025

25014

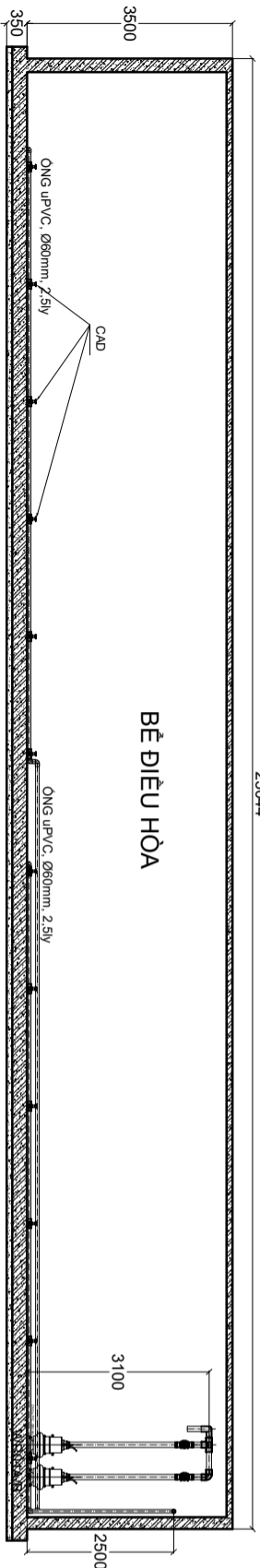

**MẶT CẮT ĐỨNG E-E**

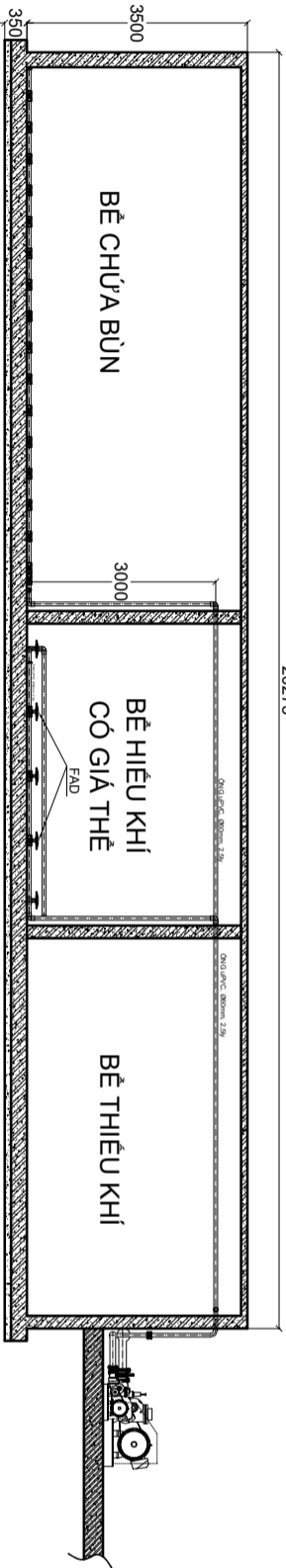

**MẶT CẮT ĐỨNG D-D**

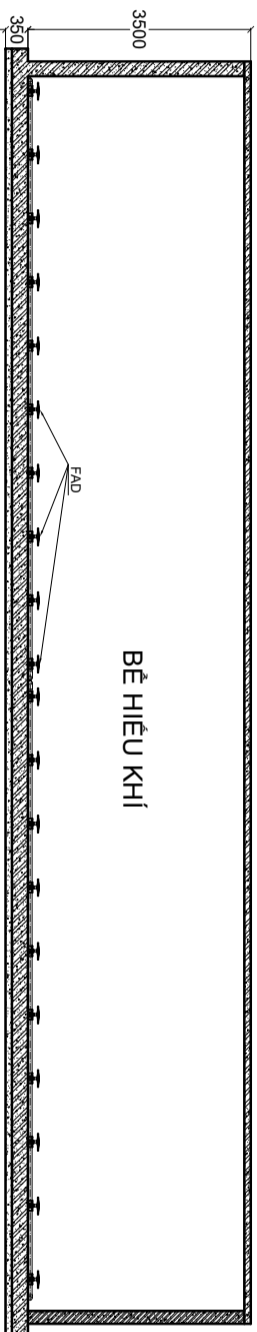

**MẶT CẮT ĐỨNG C-C**

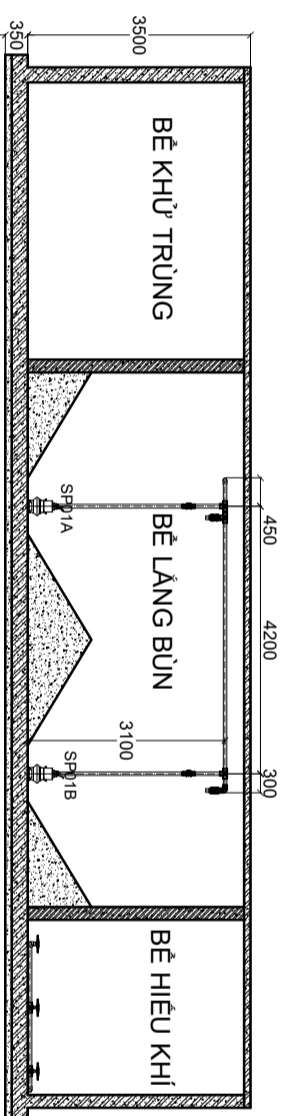

**MẶT CẮT ĐỨNG B-B**

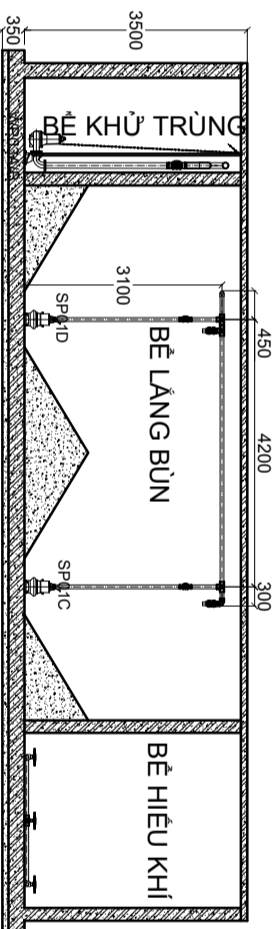

**MẶT CẮT ĐỨNG A-A**

KHI THI CÔNG KHÔNG CHỈ DỰA VÀO KÍCH THƯỚC BẢN VẼ MÀ PHẢI THƯỜNG XUYÊN KIỂM TRA ĐỐI CHIỀU VỚI KỊCH THỰC THỰC TẾ TẠI CÔNG TRƯỜNG VÀ PHỐI HỢP VỚI CÁC HÀNG MỤC HẠ TẦNG KHÁC.

| STT | KÝ HIỆU     | TÊN HÀNG MỤC MÁY MÓC THIẾT BỊ   | SỐ LƯỢNG |
|-----|-------------|---|----------|
| 01  | CAD         | ĐIÀ THỜI KHI THO  | 36       |
| 01  | FAD         | ĐIÀ THỜI KHI TINH   | 199      |
| 02  | WP01A/B     | BOM NƯỚC THẢI BẾ ĐIỀU HÒA N=7.7KW, Q=65m <sup>3</sup> /h, H=8m, 380VAC    | 02       |
| 03  | AB01A/B     | MÂY THỜI KHI BẾ ĐIỀU HÒA N=7.5KW, Q=6.5m <sup>3</sup> /phút, H=4m, 380VAC | 02       |
| 04  | AB02A/B     | MÂY THỜI KHI BẾ SINH HỌC N=18.5KW, Q=20m <sup>3</sup> /phút, H=4m, 380VAC | 02       |
| 05  | MX01A/B     | MÂY KHUAY CHIM N=2.1KW, 380VAC  | 02       |
| 06  | WP02A/B     | BOM CHÌM NƯỚC HOÀN N=3.7KW, Q=65m <sup>3</sup> /h, H=8m, 380VAC           | 02       |
| 07  | WP03A/B     | BOM CHÌM NƯỚC THẢI ĐẦU RA N=3.7KW, Q=65m <sup>3</sup> /h, H=8m, 380VAC    | 02       |
| 08  | SP01A/B/C/D | BOM BÙN BẾ LĂNG BÙN N=1.5KW, Q=12m <sup>3</sup> /h, H=10m, 380VAC         | 04       |
| 09  | DP01A/B     | BOM ĐÌNH LƯỠNG Q=260 lít/h, Hmax=2 bar, 380VAC                            | 02       |
| 10  | CT01        | BỘN CHỨA HÒA CHẤT (CLO), V=2000 lít                                       | 01       |
| 11  | F01         | QUẠT HỤT MÙI Q=100M <sup>3</sup> /H, H=1000Pa, N=22KW, 380VAC             | 01       |
| 12  | SCR         | THIẾT BỊ KHỬ MÙI DKH=1.2 x 2 (m)  | 01       |
| 13  | RECCP       | BOM DUNG DỊCH TUẦN HOÀN Q=2m <sup>3</sup> /h, H=8m, N=0.75KW, 380VAC      | 01       |
| 14  | CB          | TỦ ĐIỆN ĐIỀU KHIỂN  | 01       |

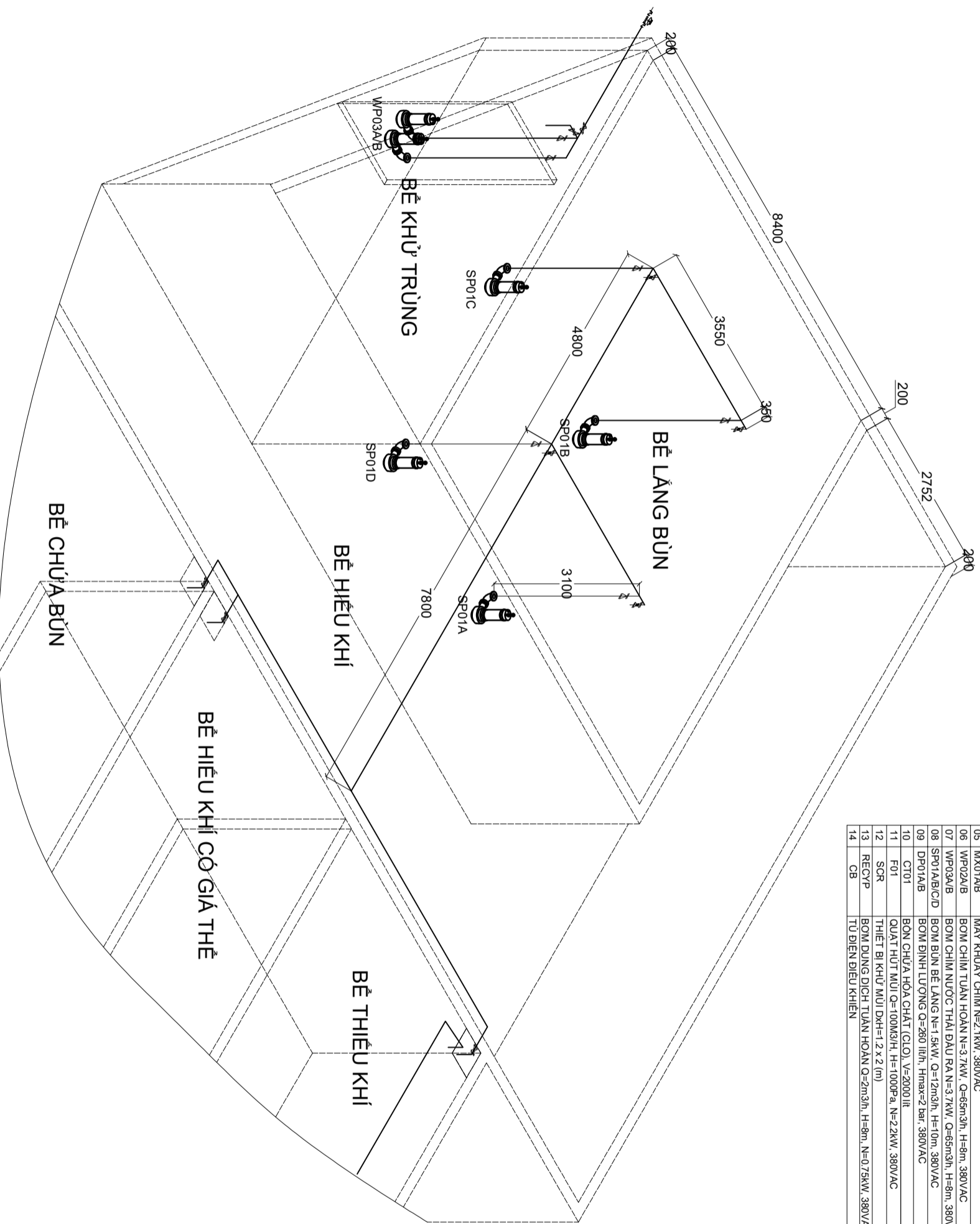

GIAI ĐOẠN THIẾT KẾ

**THIẾT KẾ BẢN VẼ THI CÔNG**

CHỦ ĐẦU TƯ: CÔNG TY TNHH MTV DỊCH VỤ CÔNG ÍCH QUẬN 4

Địa chỉ: 301 Hoàng Diệu, Phường Hòa, TP. Hồ Chí Minh

TƯ VẤN THIẾT KẾ  
CÔNG TY TNHH TƯ VẤN XÂY DỰNG  
SEAPE VIỆT NAM  
GIÁM ĐỐC

*(Handwritten signature)*

**SEAPE**  
LÊ KHÁNH TRINH  
Địa chỉ: 85 CÁCH MẠNG THÁNG 8,  
PHƯỜNG BẾN THÀNH, TP. HỒ CHÍ MINH

CHỦ TRÌ: K.S. PHẠM ĐÌNH TÝ  
KẾ TOÁN: K.S. LƯU HỮU NGHIỆM  
THIẾT KẾ: K.S. NÔNG THANH TRỌNG  
THỰC HIỆN: K.S. NÔNG THANH TRỌNG

DỰ ÁN  
SỬA CHỮA CẢI TẠO HỆ THỐNG XỬ LÝ  
NƯỚC THẢI SINH HOẠT THUỘC KHU NHÀ Ở  
PHỤ MỸ CHUNG CƯ (LÔ A, C, D, E)  
ĐỊA ĐIỂM: KHU NHÀ Ở PHỤ MỸ CHUNG CƯ (LÔ A, C, D, E), P. TÂN MỸ, TP. HCM  
BẢN VẼ:

KHÔNG GIAN DƯỠNG ONG  
DƯỜNG ONG NƯỚC THẢI &  
ONG BÙN

TKB/TC A3 TỶ LỆ SỐ TXL/10

NĂM: 2025

KHI THI CÔNG KHÔNG CHỈ DỰA VÀO KỊCH THƯỚC BẢN VẼ MÀ PHẢI THƯỜNG XUYÊN KIỂM TRA ĐỐI CHIẾU VỚI KỊCH THƯỚC THỰC TẾ TẠI CÔNG TRƯỜNG VÀ PHỐI HỢP VỚI CÁC HÀNG MỤC HẠ TẦNG KHÁC.

| KI HIỆU | NGÀY | NỘI DUNG HIỆU CHỈNH |
|---------|------|---------------------|
|         |      |                     |
|         |      |                     |
|         |      |                     |

GIAI ĐOÀN THIẾT KẾ

THIẾT KẾ BẢN VẼ THI CÔNG

CHỦ ĐẦU TƯ  
**CÔNG TY TNHH MTV DỊCH VỤ CÔNG ICH QUẬN 4**

Địa chỉ: 301 Hoàng Diệu, Phường Hòa, TP. Hồ Chí Minh

TƯ VẤN THIẾT KẾ  
**CÔNG TY TNHH TƯ VẤN XÂY DỰNG SEAPE VIỆT NAM**  
GIÁM ĐỐC

**SEAPE**  
LÊ KHÁNH TRÌNH  
Địa chỉ: 85 CÁCH MẠNG THÁNG 8,  
PHƯỜNG BẾN THÀNH, TP. HỒ CHÍ MINH

CHỦ TRƯ  
KS. PHẠM ĐÌNH TÝ  
KÊM TRƯ  
KS. LỮ HỮU NGHIỆM  
THIẾT KẾ  
KS. NÔNG THANH TRỌNG  
THỰC HIỆN  
KS. NÔNG THANH TRỌNG

DỰ ÁN

**SỬA CHỮA CẢI TẠO HỆ THỐNG XỬ LÝ NƯỚC THẢI SINH HOẠT THUỘC KHU NHÀ Ở PHỤ MỸ CHUNG CƯ (LÔ A, C, D, E)**

ĐỊA ĐIỂM: KINH NIỆM Ở PHỤ MỸ CHUNG CƯ (LÔ A, C, D, E), P. TÂN MỸ, TP. HCM

BẢN VẼ :

KHÔNG GIAN DƯỠNG ỒNG  
DƯỜNG ỒNG NƯỚC THẢI  
BƠM BẾ ĐIỀU HÒA

| TKB/VT | A3 | TỶ LỆ | SỐ     |
|--------|----|-------|--------|
|        |    |       | TXL/11 |

NĂM: 2025

| STT | KÝ HIỆU     | TÊN HÀNG MỤC MÁY MÓC THIẾT BỊ   | SỐ LG |
|-----|-------------|---|-------|
| 01  | CAD         | ĐỊA THỜI KHI THỎ  | 36    |
| 01  | FAD         | ĐỊA THỜI KHI TÍNH   | 199   |
| 02  | WP01A/B     | BƠM NƯỚC THẢI BẾ ĐIỀU HÒA, N=7.7KW, Q=65m <sup>3</sup> /h, H=8m, 380V/AC    | 02    |
| 03  | AB01A/B     | MÁY THỜI KHI BẾ ĐIỀU HÒA N=7.5KW, Q=6.54m <sup>3</sup> /phút, H=4m, 380V/AC | 02    |
| 04  | AB02A/B     | MÁY THỜI KHI BẾ SINH HỌC N=18.5KW, Q=20m <sup>3</sup> /phút, H=4m, 380V/AC  | 02    |
| 05  | MX01A/B     | MÁY KHUẤY CHIM N=2.1KW, 380V/AC   | 02    |
| 06  | WP02A/B     | BƠM CHIM NƯỚC THẢI ĐẦU RA N=3.7KW, Q=65m <sup>3</sup> /h, H=8m, 380V/AC     | 02    |
| 07  | WP03A/B     | BƠM CHIM NƯỚC THẢI ĐẦU RA N=3.7KW, Q=65m <sup>3</sup> /h, H=8m, 380V/AC     | 02    |
| 08  | SP01A/B/C/D | BƠM BUN BẾ LANG N=1.5KW, Q=12m <sup>3</sup> /h, H=10m, 380V/AC              | 04    |
| 09  | DP01A/B     | BƠM ĐÌNH LỬNG Q=260 lít/h, Hmax=2 bar, 380V/AC                              | 02    |
| 10  | CT01        | BƠM CHỮA HỎA CHẤT (CLO), V=2000 lít   | 01    |
| 11  | F01         | QUẠT HÚT MÙI Q=100M <sup>3</sup> /H, H=1000Pa, N=2.2KW, 380V/AC             | 01    |
| 12  | SCR         | THIẾT BỊ KHỬ MÙI DxH=1.2 x 2 (m)  | 01    |
| 13  | RECYC       | BƠM DÙNG DỊCH TUẦN HOÀN Q=2m <sup>3</sup> /h, H=8m, N=0.75KW, 380V/AC       | 01    |
| 14  | CB          | TỦ ĐIỆN ĐIỀU KHIỂN  | 01    |

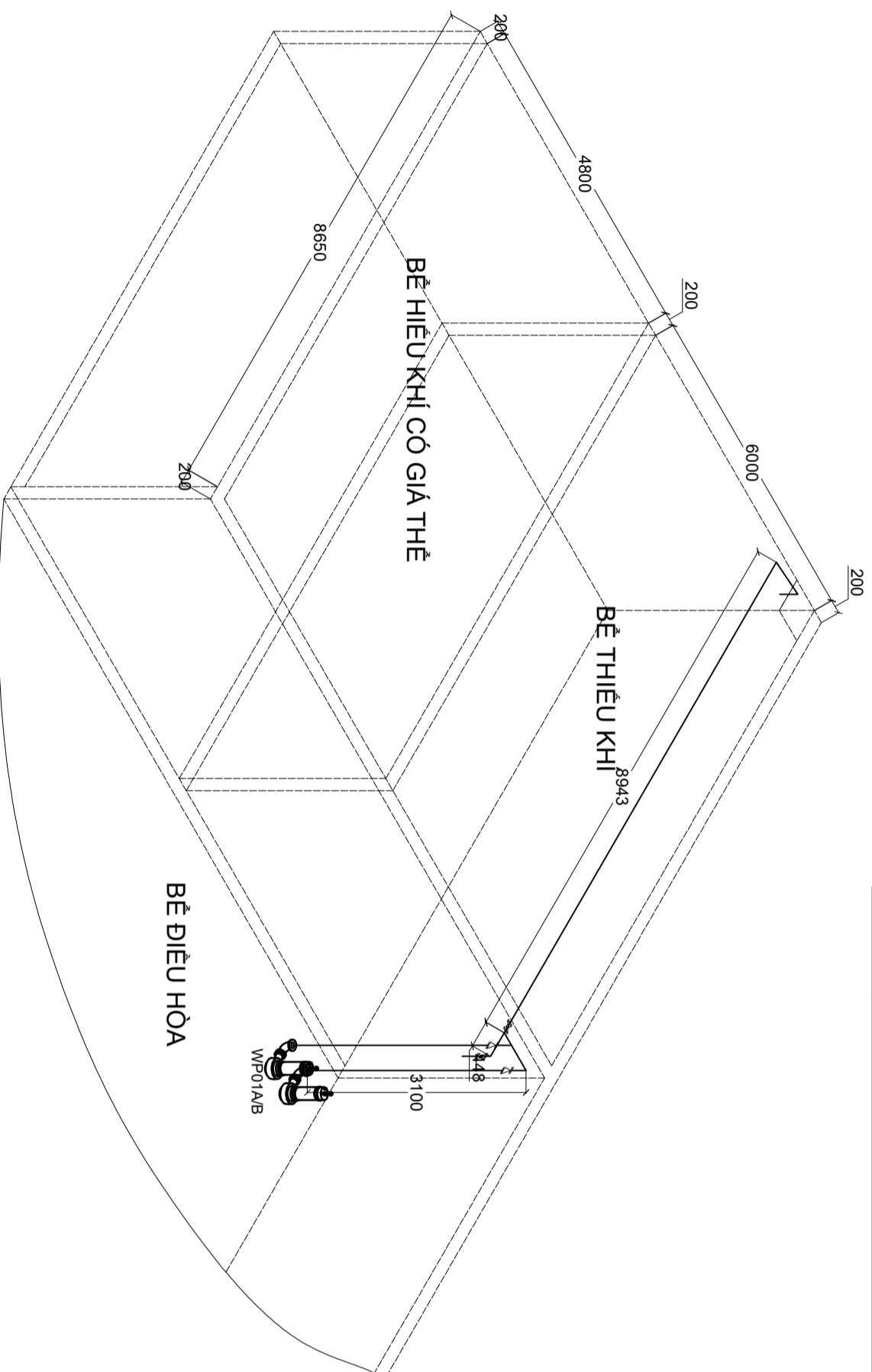

KHI THI CÔNG KHÔNG CHỈ DỰA VÀO KÍCH THƯỚC BẢN VẼ MÀ PHẢI THƯỜNG XUYÊN KIỂM TRA ĐỐI CHIỀU VỚI KỊCH THỰC THỰC TẾ TẠI CÔNG TRƯỜNG VÀ PHỐI HỢP VỚI CÁC HÀNG MỤC HẠ TẦNG KHÁC.

| KI HIỆU | NGÀY | NỘI DUNG HIỆU CHỈNH |
|---------|------|---------------------|
|         |      |                     |
|         |      |                     |
|         |      |                     |

GIAI ĐOẠN THIẾT KẾ

**THIẾT KẾ BẢN VẼ THI CÔNG**

CHỦ ĐẦU TƯ  
**CÔNG TY TNHH MTV DỊCH VỤ CÔNG ICH QUẬN 4**

Địa chỉ: 301 Hoàng Diệu, Phường Hòa, TP. Hồ Chí Minh

TỰ VẤN THIẾT KẾ  
**CÔNG TY TNHH TƯ VẤN XÂY DỰNG SEAPE VIỆT NAM**  
GIÁM ĐỐC



**SEAPE**  
Địa chỉ: 85 CÁCH MẠNG THÁNG 8, PHƯỜNG BẾN THÀNH, TP. HỒ CHÍ MINH

CHỦ TRƯ  
**KS. PHẠM ĐÌNH TÝ**  
KÊNH TRƯ  
**KS. LỮ HỮU NGHIỆM**  
THIẾT KẾ  
**KS. NÔNG THANH TRỌNG**  
THỰC HIỆN  
**KS. NÔNG THANH TRỌNG**

DỰ ÁN  
**SỬA CHỮA CẢI TẠO HỆ THỐNG XỬ LÝ NƯỚC THẢI SINH HOẠT THUỘC KHU NHÀ Ở PHỤ MỸ CHUNG CƯ (LÔ A, C, D, E)**  
Địa điểm: KINH NIKA Ở PHỤ MỸ CHUNG CƯ (LÔ A, C, D, E), P. TÂN MỸ, TP. HCM  
BẢN VẼ :

KHÔNG GIAN BƯỜNG ÔNG  
ĐƯỜNG ÔNG PHÂN PHỐI KHÍ BÉ ĐIỀU HÒA

TKB/TC A3 TỶ LỆ SỐ  
TXL.12

NĂM: 2025

| STT | KÝ HIỆU     | TÊN HÀNG MỤC MÁY MÓC THIẾT BỊ   | SỐ LƯỢNG |
|-----|-------------|---|----------|
| 01  | CAD         | ĐỊA THỜI KHÍ THỜI   | 36       |
| 01  | FAD         | ĐỊA THỜI KHÍ TINH   | 199      |
| 02  | WP01/AB     | BƠM NƯỚC THẢI BÉ ĐIỀU HÒA, N=7.7KW, Q=65m <sup>3</sup> /h, H=8m, 380V/AC    | 02       |
| 03  | AB01/AB     | MÁY THỜI KHÍ BÉ ĐIỀU HÒA N=7.5KW, Q=6.54m <sup>3</sup> /phút, H=4m, 380V/AC | 02       |
| 04  | AB02/AB     | MÁY THỜI KHÍ BÉ SINH HỌC N=18.5KW, Q=20m <sup>3</sup> /phút, H=4m, 380V/AC  | 02       |
| 05  | MX01/AB     | MÁY KHUẤY CHIM N=2.1KW, 380V/AC   | 02       |
| 06  | WP02/AB     | BƠM CHIM TUẦN HOÀN N=3.7KW, Q=65m <sup>3</sup> /h, H=8m, 380V/AC            | 02       |
| 07  | WP03/AB     | BƠM CHIM TUẦN HOÀN N=3.7KW, Q=65m <sup>3</sup> /h, H=8m, 380V/AC            | 02       |
| 08  | SP01/AB/C/D | BƠM BUN BÉ LANG N=1.5KW, Q=12m <sup>3</sup> /h, H=10m, 380V/AC              | 04       |
| 09  | DP01/AB     | BƠM ĐÌNH LỬÔNG Q=280 lít/h, Hmax=2 bar, 380V/AC                             | 02       |
| 10  | CT01        | BƠM CHỨA HÓA CHẤT (CLO), V=2000 lít   | 01       |
| 11  | F01         | QUẠT HÚT MÙI Q=100M <sup>3</sup> /H, H=1000Pa, N=2.2KW, 380V/AC             | 01       |
| 12  | SCR         | THIẾT BỊ KHỬ MÙI DkH=1.2 x 2 (m)  | 01       |
| 13  | RECYF       | BƠM DUNG DỊCH TUẦN HOÀN Q=2m <sup>3</sup> /h, H=8m, N=0.75KW, 380V/AC       | 01       |
| 14  | CB          | TỤ ĐIỆN ĐIỀU KHIỂN  | 01       |

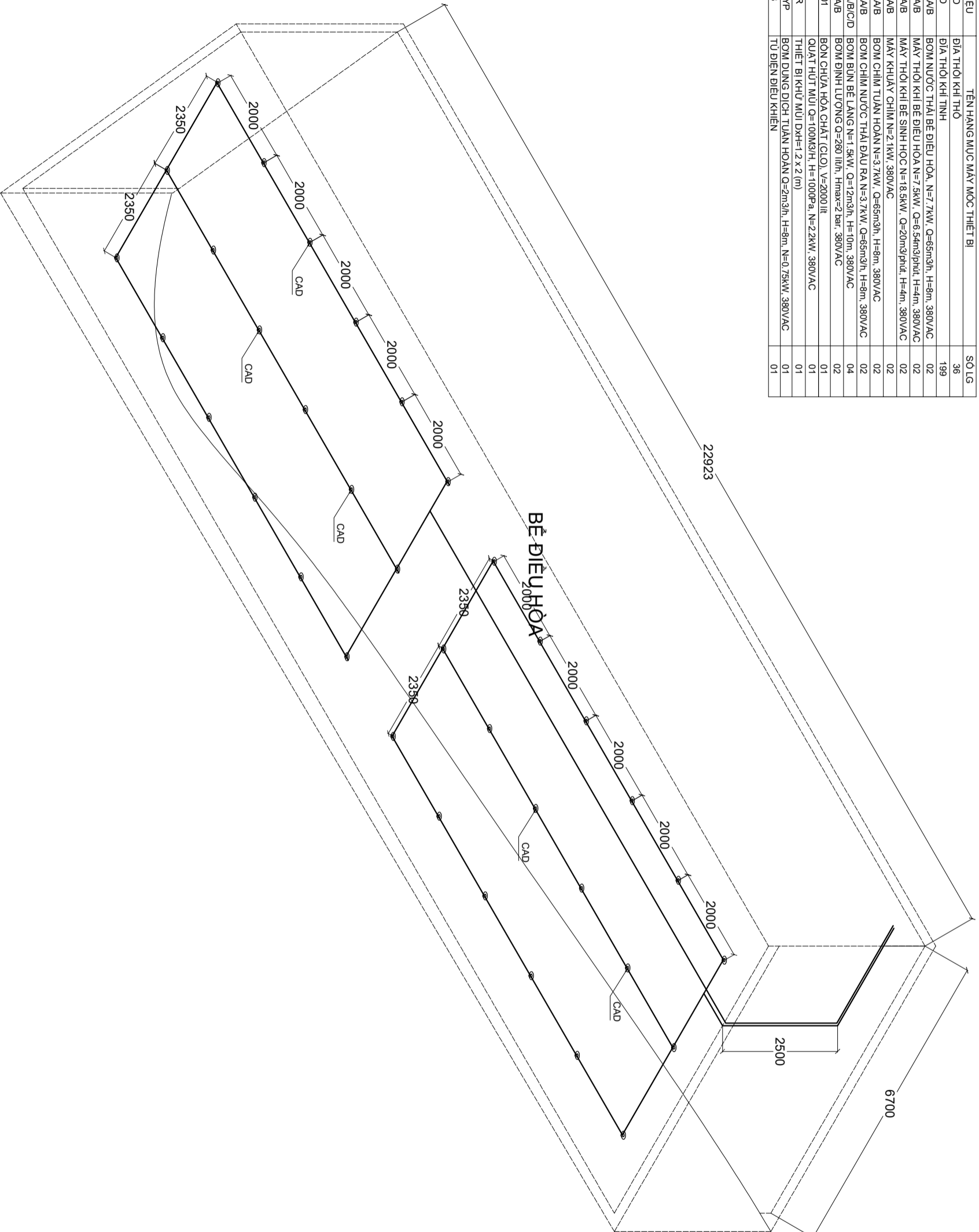

| STT | KÝ HIỆU     | TÊN HÀNG MỤC MÁY MÓC THIẾT BỊ  | SỐ LƯỢNG |
|-----|-------------|--|----------|
| 01  | CAD         | ĐIÀ THỜI KHI THỜ   | 36       |
| 01  | FAD         | ĐIÀ THỜI KHI TINH  | 199      |
| 02  | WP01A/B     | BƠM NƯỚC THẢI BỂ ĐIỀU HÒA, N=7.7kW, Q=65m <sup>3</sup> /h, H=8m, 380VAC    | 02       |
| 03  | AB01A/B     | MÁY THỜI KHI BỂ ĐIỀU HÒA N=7.5kW, Q=6.54m <sup>3</sup> /phút, H=4m, 380VAC | 02       |
| 04  | AB02A/B     | MÁY THỜI KHI BỂ SINH HỌC N=18.5kW, Q=20m <sup>3</sup> /phút, H=4m, 380VAC  | 02       |
| 05  | MX01A/B     | MÁY KHUAY CHIM N=2.1kW, 380VAC   | 02       |
| 06  | WP02A/B     | BƠM CHIM TUẦN HOÀN N=3.7kW, Q=65m <sup>3</sup> /h, H=8m, 380VAC            | 02       |
| 07  | WP03A/B     | BƠM CHIM NƯỚC THẢI ĐẦU RA N=3.7kW, Q=65m <sup>3</sup> /h, H=8m, 380VAC     | 02       |
| 08  | SP01A/B/C/D | BƠM BỤN BỂ LANG N=1.5kW, Q=12m <sup>3</sup> /h, H=10m, 380VAC              | 04       |
| 09  | DP01A/B     | BƠM ĐỊNH LƯỢNG Q=260 lít/h, Hmax=2 bar, 380VAC                             | 02       |
| 10  | CT01        | BƠM CHUỖA HỖA CHẤT (GLO), V=2000 lít                                       | 01       |
| 11  | F01         | THIẾT BỊ KHỬ MỤI Q=100M <sup>3</sup> /H, H=1000Pa, N=2.2kW, 380VAC         | 01       |
| 12  | SCR         | THIẾT BỊ KHỬ MỤI Q=1.2 x 2 (m)   | 01       |
| 13  | RECYP       | BƠM DUNG DỊCH TUẦN HOÀN Q=2m <sup>3</sup> /h, H=8m, N=0.75kW, 380VAC       | 01       |
| 14  | CB          | TỦ ĐIỆN ĐIỀU KHIỂN   | 01       |

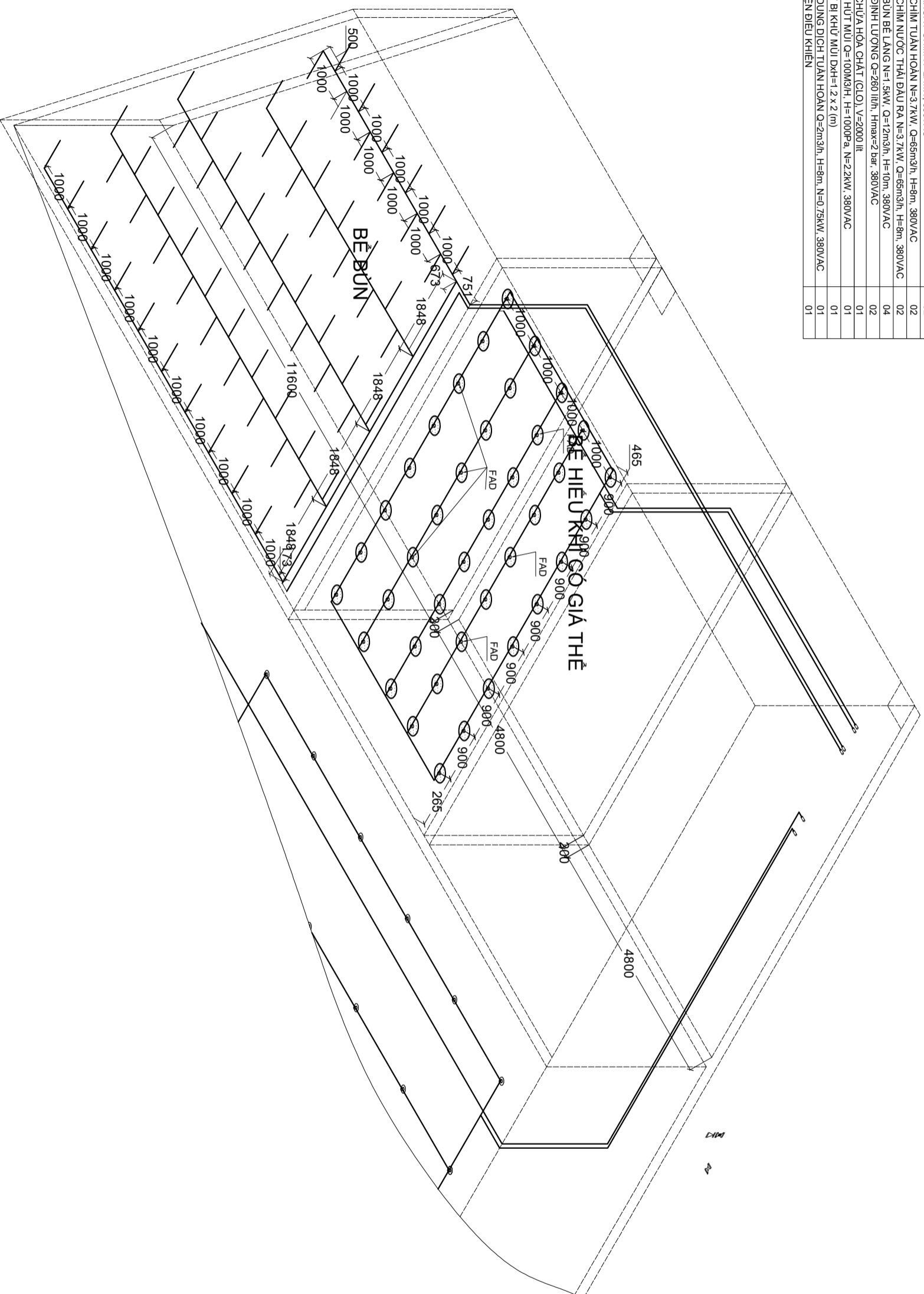

SHI CHỦ CHUNG  
KHI THI CÔNG KHÔNG CHỈ DỰA VÀO KỊCH THUỘC BẢN VẼ MÀ PHẢI THƯỜNG XUYÊN KIỂM TRA ĐỐI CHIẾU VỚI KỊCH THUỘC THỰC TẾ TẠI CÔNG TRƯỜNG VÀ PHỐI HỢP VỚI CÁC HÀNG MỤC HẠ TẦNG KHÁC.

| Kí hiệu | Ngày | Nội dung hiệu chỉnh |
|---------|------|---------------------|
|         |      |                     |
|         |      |                     |
|         |      |                     |

GIẢI ĐOÀN THIẾT KẾ

## THIẾT KẾ BẢN VẼ THI CÔNG

CHỦ ĐẦU TƯ  
**CÔNG TY TNHH MTV DỊCH VỤ CÔNG ÍCH QUẬN 4**

Địa chỉ: 301 Hoàng Diệu, P. Khánh Hòa, TP. Hồ Chí Minh

TƯ VẤN THIẾT KẾ  
**CÔNG TY TNHH TƯ VẤN XÂY DỰNG SEAPE VIỆT NAM**  
GIÁM ĐỐC

  
**LÊ KHÁNH TRINH**  
Địa chỉ: 85 CÁCH MẠNG THÁNG 8, PHƯỜNG BẾN THÀNH, TP. HỒ CHÍ MINH

CHỦ TRÌ  
**KS. PHẠM ĐÌNH TÝ**  
KÊM TRƯ  
**KS. LƯU HỮU NGHIỆM**  
THIẾT KẾ  
**KS. NÔNG THANH TRỌNG**  
THỰC HIỆN  
**KS. NÔNG THANH TRỌNG**

DỰ ÁN  
**SỬA CHỮA CẢI TẠO HỆ THỐNG XỬ LÝ NƯỚC THẢI SINH HOẠT THUỘC KHU NHÀ Ở PHỤ MỸ CHUNG CƯ (LÔ A, C, D, E)**  
ĐỊA ĐIỂM: KHU NHÀ Ở PHỤ MỸ CHUNG CƯ (LÔ A, C, D, E), P. TÂN MỸ, TP. HCM  
BẢN VẼ :

KHÔNG GIẢN DƯƠNG ỒNG  
ĐƯỜNG ỒNG PHÂN PHỐI KHI BỂ BỤN VÀ MBBR

| TKB/VT | A3 | TỶ LỆ | SỐ     |
|--------|----|-------|--------|
|        |    |       | TXL.13 |

NĂM: 2025

KHI THI CÔNG KHÔNG CHỈ DỰA VÀO KÍCH THƯỚC BẢN VẼ MÀ PHẢI THƯỜNG XUYÊN KIỂM TRA ĐỐI CHIỀU VỚI KỊCH THỰC THỰC TẾ TẠI CÔNG TRƯỜNG VÀ PHỐI HỢP VỚI CÁC HÀNG MỤC HẠ TẦNG KHÁC.

| STT | KÝ HIỆU    | TÊN HÀNG MỤC MÁY MÓC THIẾT BỊ  | SỐ LƯỢNG |
|-----|------------|--|----------|
| 01  | CAD        | ĐĨA THỜI KHI THỜI  | 36       |
| 01  | FAD        | ĐĨA THỜI KHI TINH  | 199      |
| 02  | WP01AB     | BƠM NƯỚC THẢI BỂ ĐIỀU HÒA, N=7.7KW, Q=65m <sup>3</sup> /h, H=8m, 380VAC    | 02       |
| 03  | AB01AB     | MÁY THỜI KHI BỂ ĐIỀU HÒA N=7.5KW, Q=6.54m <sup>3</sup> /phút, H=4m, 380VAC | 02       |
| 04  | AB02AB     | MÁY THỜI KHI BỂ SINH HỌC N=18.5KW, Q=20m <sup>3</sup> /phút, H=4m, 380VAC  | 02       |
| 05  | MX01AB     | MÁY KHUAY CHIM N=2.1KW, 380VAC   | 02       |
| 06  | WP02AB     | BƠM CHIM TUẦN HOÀN N=3.7KW, Q=65m <sup>3</sup> /h, H=8m, 380VAC            | 02       |
| 07  | WP03AB     | BƠM CHIM NƯỚC THẢI ĐẦU RA N=3.7KW, Q=65m <sup>3</sup> /h, H=8m, 380VAC     | 02       |
| 08  | SP01AB/C/D | BƠM BỤN BỂ LANG N=1.5KW, Q=12m <sup>3</sup> /h, H=10m, 380VAC              | 04       |
| 09  | DP01AB     | BƠM ĐỊNH LƯỢNG Q=260 lít/h, Hmax=2 bar, 380VAC                             | 02       |
| 10  | CT01       | BỘN CHỮA HÒA CHẤT (G.L.O.) V=2000 lít                                      | 01       |
| 11  | F01        | QUẠT HÚT MÙI Q=100M <sup>3</sup> /H, H=1000Pa, N=2.2KW, 380VAC             | 01       |
| 12  | SCR        | THIẾT BỊ KHỬ MÙI DKH=1.2 x 2 (m)   | 01       |
| 13  | RECP/P     | BƠM DUNG DỊCH TUẦN HOÀN Q=2m <sup>3</sup> /h, H=8m, N=0.75KW, 380VAC       | 01       |
| 14  | CB         | TỦ ĐIỆN ĐIỀU KHIỂN   | 01       |

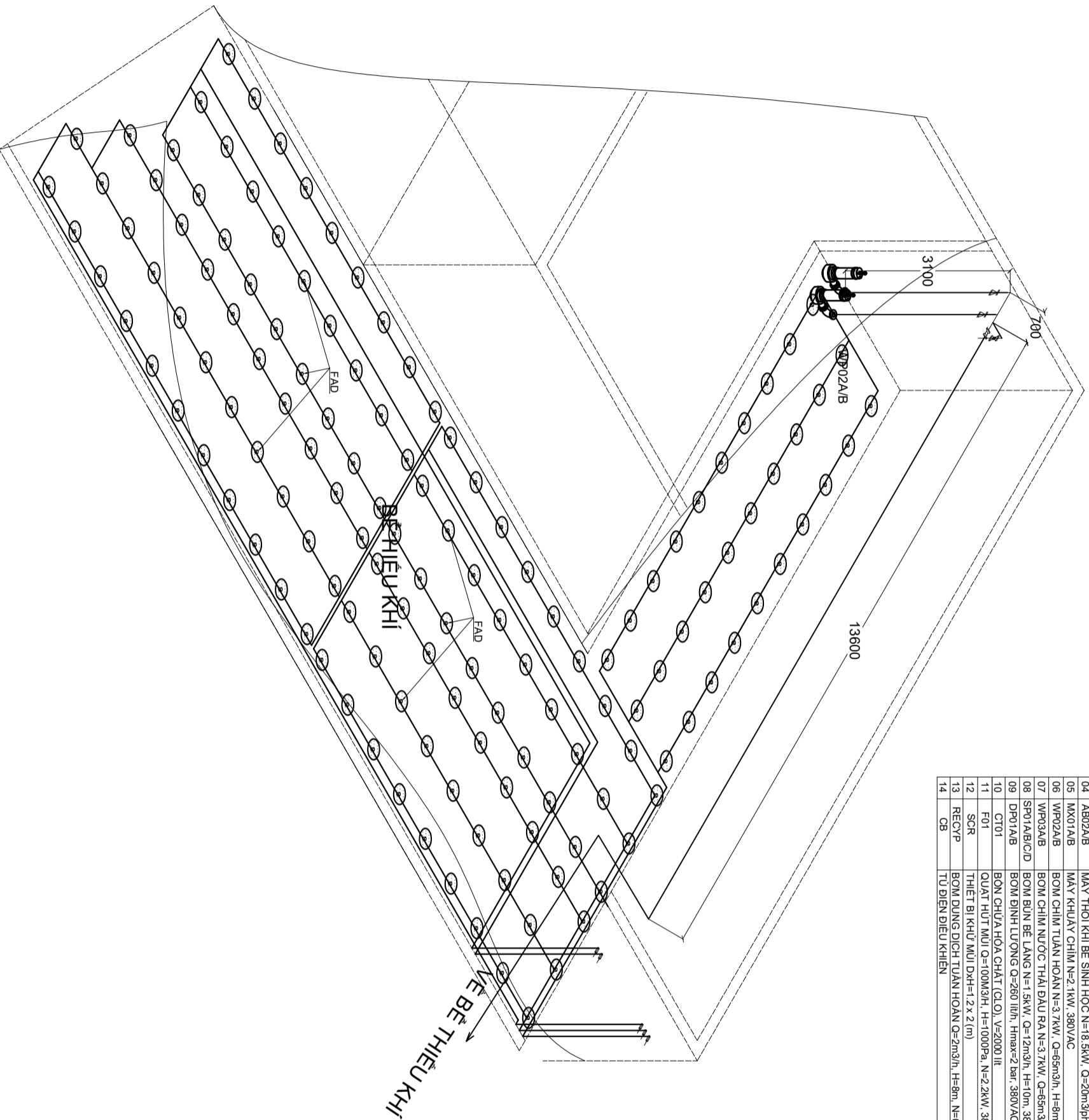

GIAI ĐOẠN THIẾT KẾ

**THIẾT KẾ BẢN VẼ THI CÔNG**

CHỦ ĐẦU TƯ: CÔNG TY TNHH MTV DỊCH VỤ CÔNG ICH QUẬN 4

Địa chỉ: 301 Hoàng Diệu, Phường Hòa, TP. Hồ Chí Minh

TƯ VẤN THIẾT KẾ  
CÔNG TY TNHH TƯ VẤN XÂY DỰNG  
SEAPE VIỆT NAM  
GIÁM ĐỐC

*(Handwritten signature)*

**SEAPE**  
LÊ KHÁNH TRINH  
Địa chỉ: 85 CÁCH MẠNG THÁNG 8,  
PHƯỜNG BẾN THÀNH, TP. HỒ CHÍ MINH

CHỦ TRƯ:  
KS. PHẠM ĐÌNH TÝ  
KÊNH TRƯ:  
KS. LƯU HỮU NGHIỆM  
THIẾT KẾ:  
KS. NÔNG THANH TRỌNG  
THỰC HIỆN:  
KS. NÔNG THANH TRỌNG

DỰ ÁN  
**SỬA CHỮA CẢI TẠO HỆ THỐNG XỬ LÝ  
NƯỚC THẢI SINH HOẠT THUỘC KHU NHÀ Ở  
PHỤ MỸ CHUNG CƯ (LÔ A, C, D, E)**  
ĐỊA ĐIỂM: KHU NHÀ Ở PHỤ MỸ CHUNG CƯ (LÔ A, C, D, E), P. TÂN MỸ, TP. HCM  
BẢN VẼ:

KHÔNG GIAN DƯỠNG ỐNG  
DƯỜNG ỐNG PHÂN PHỐI KHÍ BỂ HIẾU KHÍ

TKB/VT: A3 TỶ LỆ: 1/4 SỐ: TXL/14

NĂM: 2025



GHI CHÚ CHUNG

KHI THI CÔNG KHÔNG CHỈ DỰA VÀO KỊCH THỰC BẢN VẼ MÀ PHẢI THƯỜNG XUYÊN KIỂM TRA ĐỐI CHIẾU VỚI KỊCH THỰC THỰC TẾ TẠI CÔNG TRƯỜNG VÀ PHẢI HỢP VỚI CÁC HẠNG MỤC HẠ TẦNG KHÁC.

| KI HIỆU | NGÀY | NỘI DUNG HIỆU CHỈNH |
|---------|------|---------------------|
|         |      |                     |
|         |      |                     |
|         |      |                     |
|         |      |                     |

GIAI ĐOẠN THIẾT KẾ

THIỆT KẾ BẢN VẼ THI CÔNG

CHỦ ĐẦU TƯ CÔNG TY TNHH MTV DỊCH VỤ CÔNG ICH QUẬN 4

Địa chỉ: 301 Hoàng Diệu, Phường Hòa, TP. Hồ Chí Minh

TƯ VẤN THIẾT KẾ CÔNG TY TNHH TƯ VẤN XÂY DỰNG SEAPE VIỆT NAM GIÁM ĐỐC

**LÊ KHÁNH TRINH**  
Địa chỉ: 85 CÁCH MẠNG THÁNG 8, PHƯỜNG BẾN THÀNH, TP. HỒ CHÍ MINH

CHỦ TRƯỞNG  
K.S. PHẠM ĐÌNH TÝ  
K.S. LƯU HỮU NGHIỆM  
K.S. NÔNG THANH TRỌNG

DỰ AN SỬA CHỮA CẢI TẠO HỆ THỐNG XỬ LÝ NƯỚC THẢI SINH HOẠT THUỘC KHU NHÀ Ở PHỤ MỸ CHUNG CƯ (LÔ A, C, D, E)  
ĐỊA ĐIỂM: KHU NHÀ Ở PHỤ MỸ CHUNG CƯ (LÔ A, C, D, E), P. TÂN MỸ, TP. HCM

MẶT BẰNG DƯỠNG ĐIỆN ĐỘNG LỰC

TKB/TC A3 TỶ LỆ SỐ NĂM: 2025

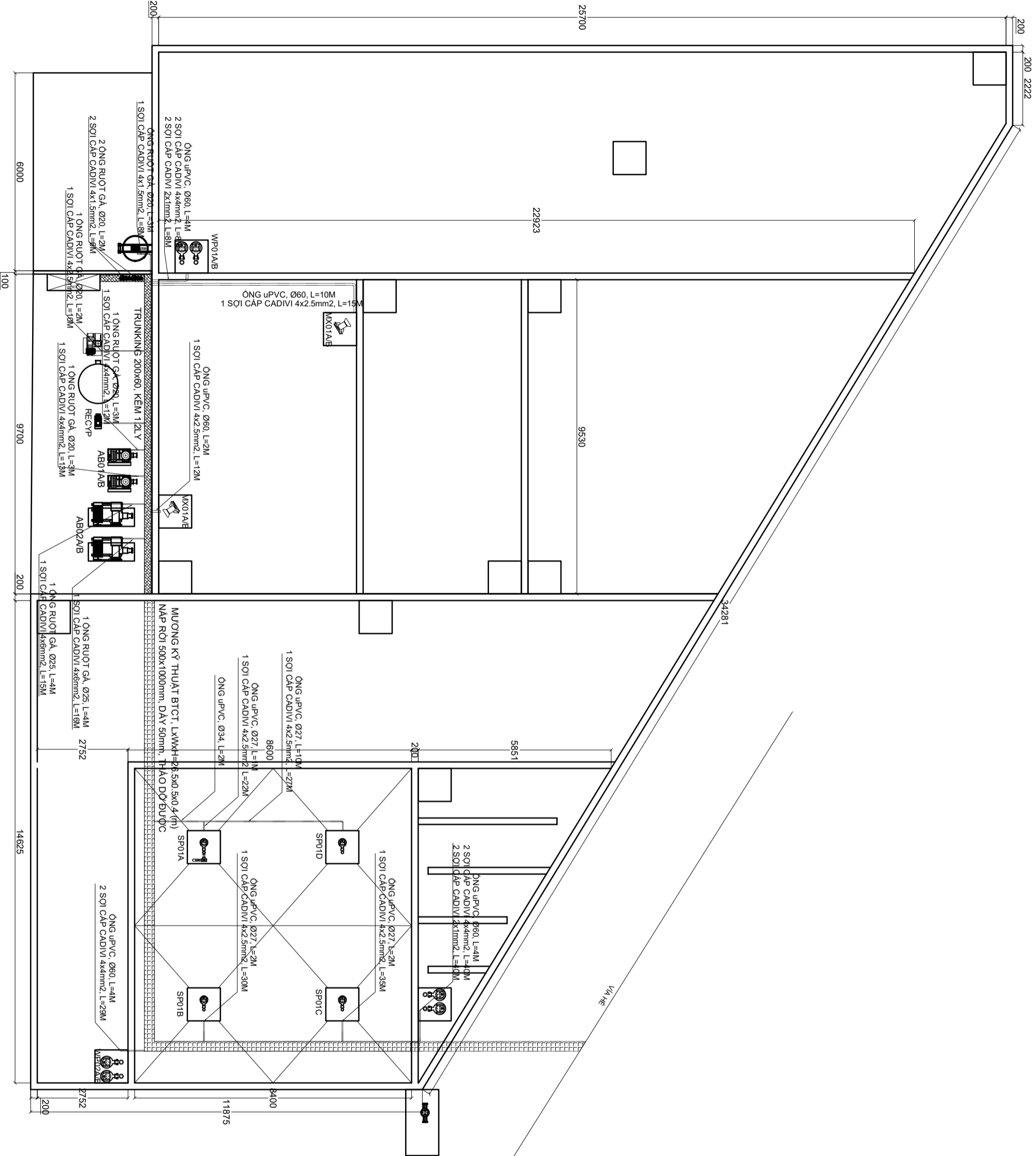

KHI THI CÔNG KHÔNG CHỈ DỰA VÀO KÍCH THƯỚC BẢN VẼ MÀ PHẢI THƯỜNG XUYÊN KIỂM TRA ĐỐI CHIỀU VỚI KỊCH THỰC THỰC TẾ TẠI CÔNG TRƯỜNG VÀ PHỐI HỢP VỚI CÁC HÀNG MỤC HẠ TẦNG KHÁC.

| KI HIỆU | NGÀY | NỘI DUNG HIỆU CHỈNH |
|---------|------|---------------------|
|         |      |                     |
|         |      |                     |
|         |      |                     |

GIAI ĐOẠN THIẾT KẾ

**THIẾT KẾ BẢN VẼ THI CÔNG**

CHỦ ĐẦU TƯ: CÔNG TY TNHH MTV DỊCH VỤ CÔNG ICH QUẬN 4



Địa chỉ: 301 Hoàng Diệu, P. Khánh Hòa, TP. Hồ Chí Minh

TỰ VẤN THIẾT KẾ  
CÔNG TY TNHH TỰ VẤN XÂY DỰNG  
SEAPE VIỆT NAM  
GIÁM ĐỐC

*(Handwritten signature)*

LÊ KHÁNH TRINH  
Địa chỉ: 85 CÁCH MẠNG THÁNG 8,  
PHƯỜNG BẾN THÀNH, TP. HỒ CHÍ MINH



CHỦ TRÌ: K.S. PHẠM ĐÌNH TÝ  
K.S. LƯU HỮU NGHIỆM  
K.S. NÔNG THANH TRỌNG  
THIẾT KẾ: K.S. NÔNG THANH TRỌNG  
THỰC HIỆN: K.S. NÔNG THANH TRỌNG

DỰ ÁN: SỬA CHỮA CẢI TẠO HỆ THỐNG XỬ LÝ NƯỚC THẢI SINH HOẠT THUỘC KHU NHÀ Ở PHỤ MỸ CHUNG CƯ (LÔ A, C, D, E)  
ĐỊA ĐIỂM: KHU NHÀ Ở PHỤ MỸ CHUNG CƯ (LÔ A, C, D, E), P. TÂN MỸ, TP. HCM  
BẢN VẼ:

BỘ TRƯỞNG THIẾT BỊ PHÒNG HÓA CHẤT & PHÒNG VẬN HÀNH

| TKB/VT | A3 | TỶ LỆ | SỐ |
|--------|----|-------|----|
|        |    |       |    |
|        |    |       |    |

NĂM: 2025

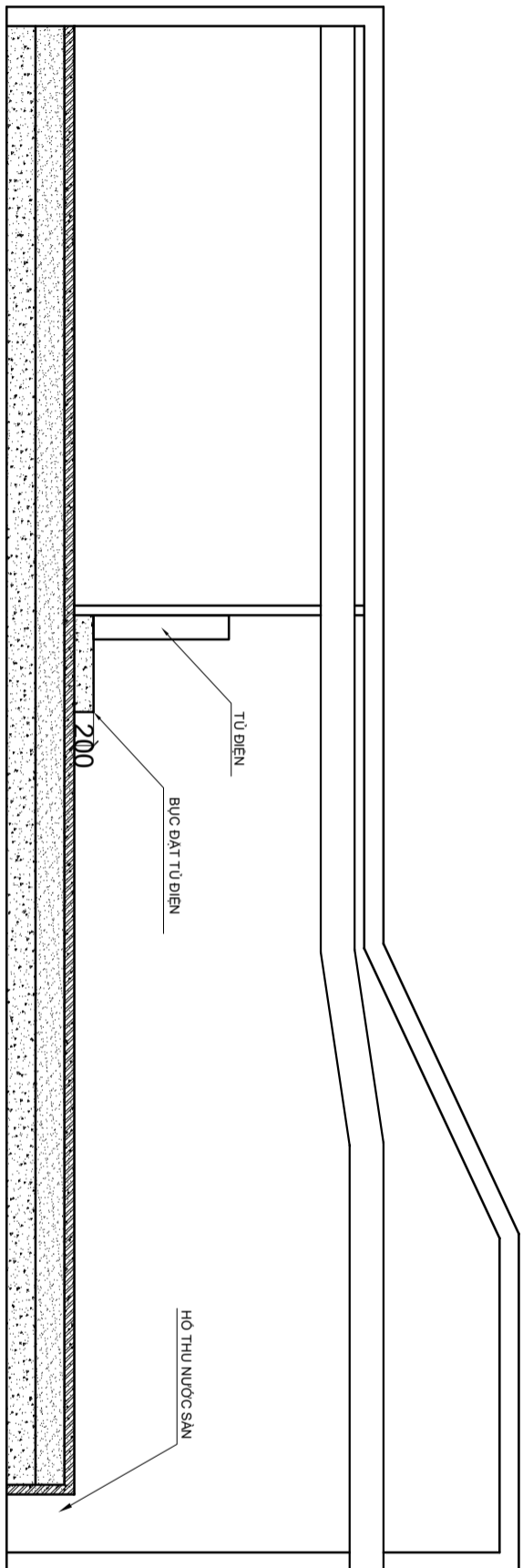

**MẶT CẮT 1-1**

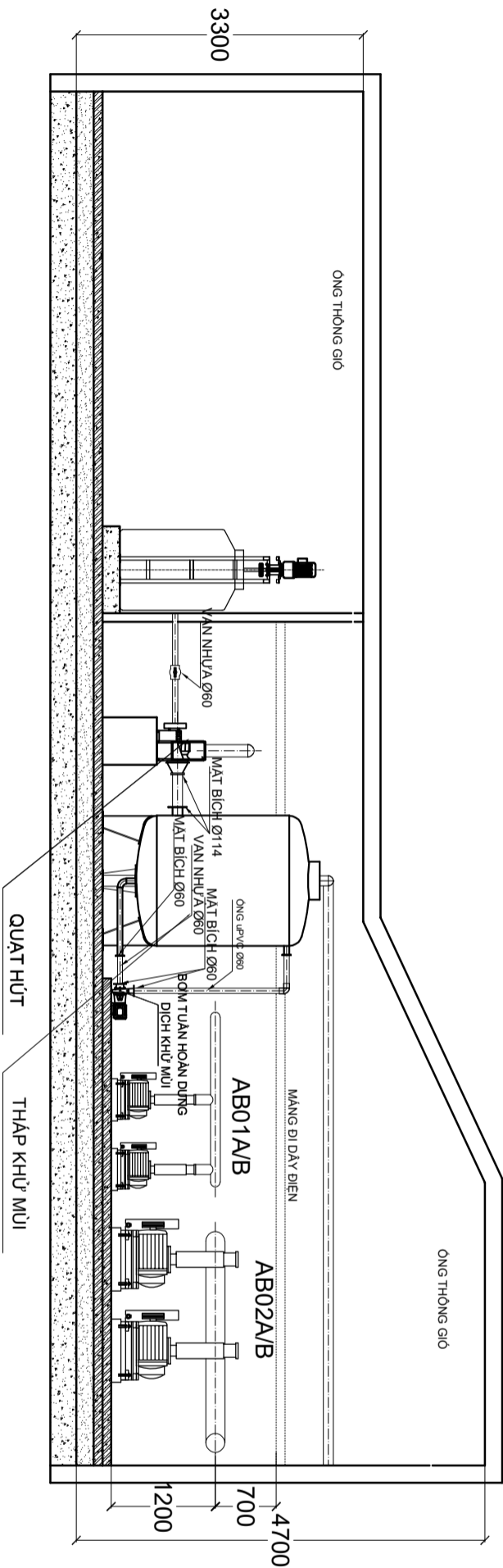

**MẶT CẮT 2-2**

KHI THI CÔNG KHÔNG CHỈ DỰA VÀO KÍCH THƯỚC BẢN VẼ MÀ PHẢI THƯỜNG XUYÊN KIỂM TRA ĐỐI CHIỀU VỚI KỊCH THỰC THIỰC TẾ TẠI CÔNG TRƯỜNG VÀ PHỐI HỢP VỚI CÁC HÀNG MỤC HẠ TẦNG KHÁC.

|         |      |                     |
|---------|------|---------------------|
| KI HIỆU | NGÀY | NỘI DUNG HIỆU CHỈNH |
|         |      |                     |
|         |      |                     |
|         |      |                     |

GIAI ĐOẠN THIẾT KẾ

**THIẾT KẾ BẢN VẼ THI CÔNG**

CHỦ ĐẦU TƯ  
  
**CÔNG TY TNHH MTV DỊCH VỤ CÔNG ÍCH QUẬN 4**

Địa chỉ: 301 Hoàng Diệu, Phường Hòa, TP. Hồ Chí Minh

TỰ VẤN THIẾT KẾ  
**CÔNG TY TNHH TƯ VẤN XÂY DỰNG SEAPE VIỆT NAM**  
 GIÁM ĐỐC



  
**LÊ KHÁNH TRÌNH**  
 Địa chỉ: 85 CÁCH MẠNG THÁNG 8, PHƯỜNG BẾN THÀNH, TP. HỒ CHÍ MINH

CHỦ TRÌ  
**KS. PHẠM ĐÌNH TÝ**  
 KÊM TRƯ  
**KS. LỮ HỮU NGHIỆM**  
 THIẾT KẾ  
**KS. NÔNG THANH TRỌNG**  
 THỰC HIỆN  
**KS. NÔNG THANH TRỌNG**

DỰ ÁN  
**SỬA CHỮA CẢI TẠO HỆ THỐNG XỬ LÝ NƯỚC THẢI SINH HOẠT THUỘC KHU NHÀ Ở PHỤ MỸ CHUNG CƯ (LÔ A, C, D, E)**  
 ĐỊA ĐIỂM: KINH LÂM Ở PHƯỜNG 18, QUẬN CỬU ĐOÀ, C. D. E.P. TÂN MỸ, TP. HCM  
 BẢN VẼ :

**CHI TIẾT LẬP ĐẶT BOM**  
 WP01;WP02;WP03

|        |    |       |           |
|--------|----|-------|-----------|
| TKB/TC | A3 | TỶ LỆ | SỐ        |
|        |    |       | TXL.18    |
|        |    |       | NĂM: 2025 |

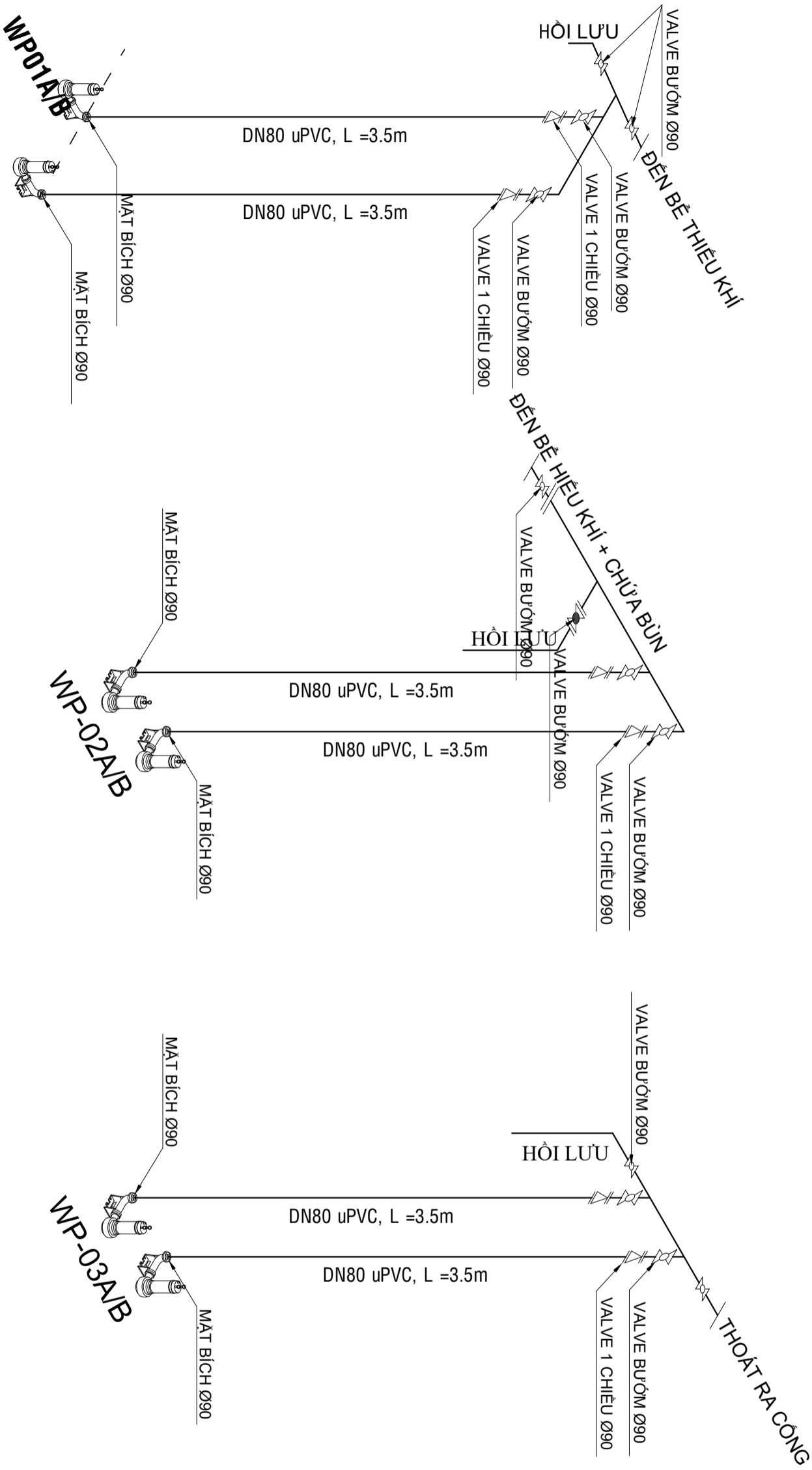

KHI THI CÔNG KHÔNG CHỈ DỰA VÀO KÍCH THƯỚC BẢN VẼ MÀ PHẢI THƯỜNG XUYÊN KIỂM TRA ĐỐI CHIỀU VỚI KỊCH THỰC THỰC TẾ TẠI CÔNG TRƯỜNG VÀ PHỐI HỢP VỚI CÁC HÀNG MỤC HẠ TẦNG KHÁC.

|         |      |                     |
|---------|------|---------------------|
| KI HIỆU | NGÀY | NỘI DUNG HIỆU CHỈNH |
|         |      |                     |
|         |      |                     |
|         |      |                     |

GIAI ĐOẠN THIẾT KẾ

**THIẾT KẾ BẢN VẼ THI CÔNG**

CHỦ ĐẦU TƯ  
  
**CÔNG TY TNHH MTV DỊCH VỤ CÔNG ÍCH QUẬN 4**

Địa chỉ: 301 Hoàng Diệu, Phường Hòa, TP. Hồ Chí Minh

TƯ VẤN THIẾT KẾ  
**CÔNG TY TNHH TƯ VẤN XÂY DỰNG SEAPE VIỆT NAM**  
 GIÁM ĐỐC



  
**LÊ KHÁNH TRÌNH**  
 Địa chỉ: 85 CÁCH MẠNG THÁNG 8, PHƯỜNG BẾN THÀNH, TP. HỒ CHÍ MINH

CHỦ TRÌ  
**KS. PHẠM ĐÌNH TÝ**  
 KÊM TRƯ  
**KS. LỮ HỮU NGHIỆM**  
 THIẾT KẾ  
**KS. NÔNG THANH TRỌNG**  
 THỰC HIỆN  
**KS. NÔNG THANH TRỌNG**

DỰ ÁN  
**SỬA CHỮA CẢI TẠO HỆ THỐNG XỬ LÝ NƯỚC THẢI SINH HOẠT THUỘC KHU NHÀ Ở PHỤ MỸ CHUNG CƯ (LÔ A, C, D, E)**  
 ĐỊA ĐIỂM: KINH NIKA Ở PHỤ MỸ CHUNG CƯ (LÔ A, C, D, E), P. TÂN MỸ, TP. HCM  
 BẢN VẼ :

**CHI TIẾT LẬP ĐẶT BOM SP01A/B/C/D**

|        |    |       |        |
|--------|----|-------|--------|
| TKB/VT | A3 | TỶ LỆ | SỐ     |
|        |    |       | TXL.19 |

NĂM: 2025

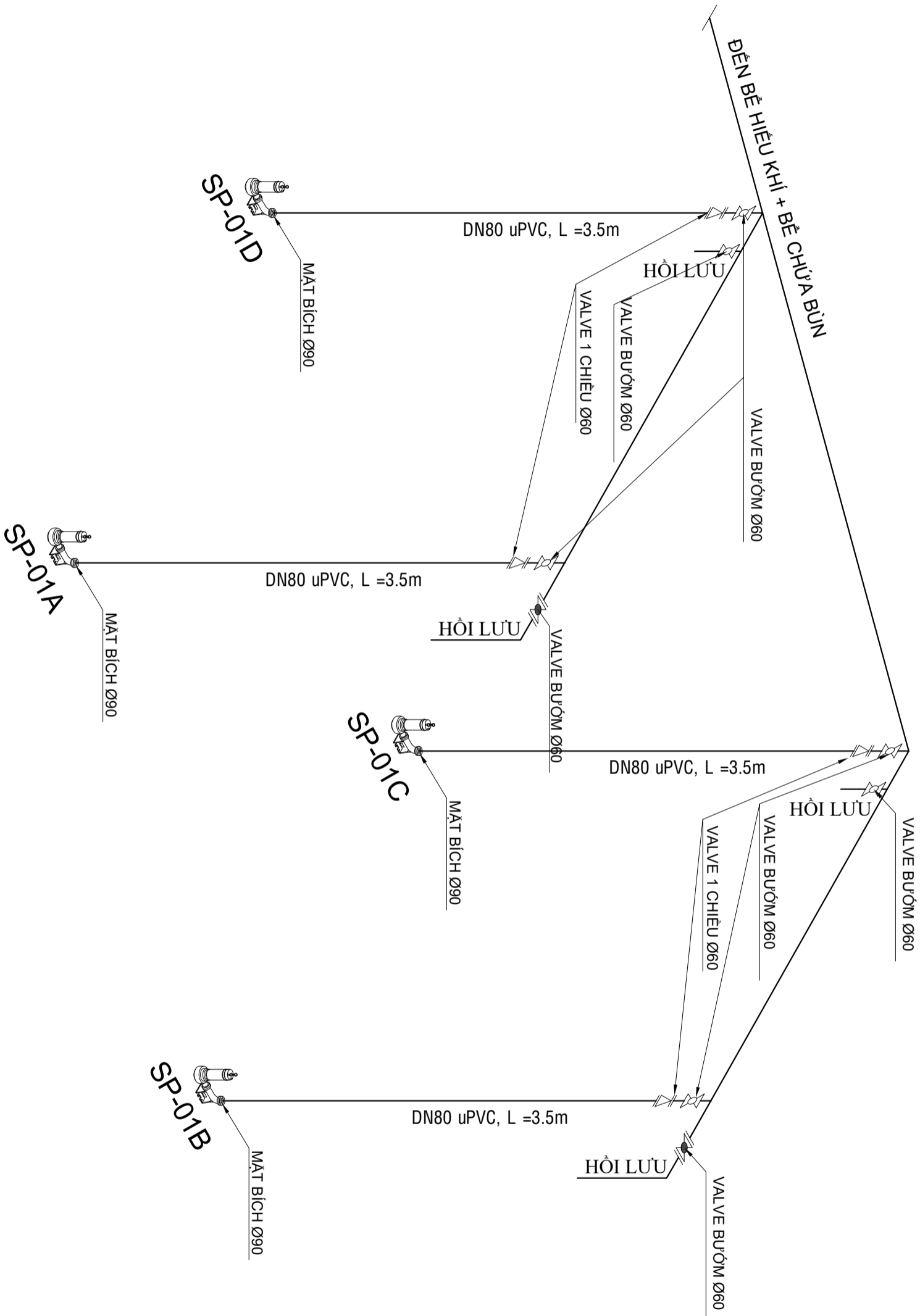



KHI THI CÔNG KHÔNG CHỈ DỰA VÀO KỊCH THUỘC BẢN VẼ MÀ PHẢI THƯỜNG XUYÊN KIỂM TRA ĐỐI CHIỀU VỚI KỊCH THUỘC THỰC TẾ TẠI CÔNG TRƯỜNG VÀ PHỐI HỢP VỚI CÁC HÀNG MỤC HẠ TẦNG KHÁC.

|         |      |                     |
|---------|------|---------------------|
| KI HIỆU | NGÀY | NỘI DUNG HIỆU CHỈNH |
|         |      |                     |
|         |      |                     |
|         |      |                     |

GIAI ĐOẠN THIẾT KẾ

**THIẾT KẾ BẢN VẼ THI CÔNG**

CHỦ ĐẦU TƯ **CÔNG TY TNHH MTV DỊCH VỤ CÔNG ÍCH QUẬN 4**

Địa chỉ: 301 Hoàng Diệu, Phường Hòa, TP. Hồ Chí Minh

TỰ VẤN THIẾT KẾ  
**CÔNG TY TNHH TƯ VẤN XÂY DỰNG SEAPE VIỆT NAM**  
GIÁM ĐỐC



**SEAPE**  
LÊ KHÁNH TRÌNH  
Địa chỉ: 85 CÁCH MẠNG THÁNG 8, PHƯỜNG BẾN THÀNH, TP. HỒ CHÍ MINH

CHỦ TRƯ **KS. PHẠM ĐÌNH TÝ**  
KÊNH TRƯ **KS. LỮ HỮU NGHIỆM**  
THIẾT KẾ **KS. NÔNG THANH TRỌNG**  
THỰC HIỆN **KS. NÔNG THANH TRỌNG**

DỰ ÁN  
**SỬA CHỮA CẢI TẠO HỆ THỐNG XỬ LÝ NƯỚC THẢI SINH HOẠT THUỘC KHU NHÀ Ở PHỤ MỸ CHUNG CƯ (LÔ A, C, D, E)**  
ĐỊA ĐIỂM: KINH NIKA Ở PHỤ MỸ CHUNG CƯ (LÔ A, C, D, E), P. TÂN MỸ, TP. HCM  
BẢN VẼ :

CHI TIẾT LẬP ĐẶT  
MÁY THỜI KHÍ 02A/B

|        |    |       |        |
|--------|----|-------|--------|
| TKB/TC | A3 | TỶ LỆ | SỐ     |
|        |    |       | TXL.21 |

NĂM: 2025

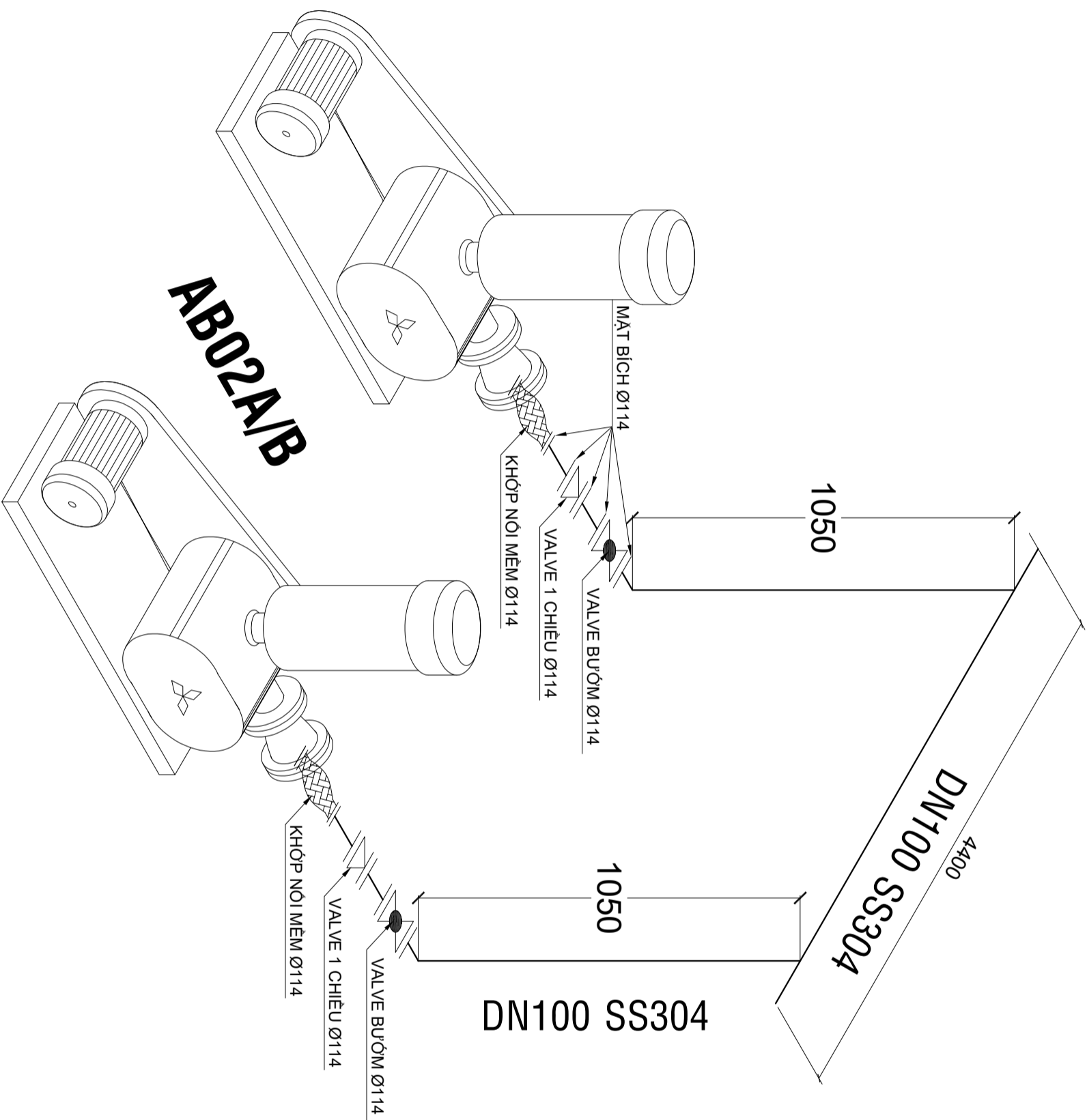

KHI THI CÔNG KHÔNG CHỈ DỰA VÀO KÍCH THƯỚC BẢN VẼ MÀ PHẢI THƯỜNG XUYÊN KIỂM TRA ĐỐI CHIỀU VỚI KỊCH THỰC THỰC TẾ TẠI CÔNG TRƯỜNG VÀ PHỐI HỢP VỚI CÁC HÀNG MỤC HẠ TẦNG KHÁC.

## BẢNG THÔNG KÊ MÁY MÓC THIẾT BỊ

| STT | KÝ HIỆU     | TÊN HÀNG MỤC MÁY MÓC THIẾT BỊ  | SỐ LƯỢNG | VỊ TRÍ                | GHI CHÚ      |
|-----|-------------|--|----------|-----------------------|--------------|
| 01  | CAD         | ĐIẢ THỜI KHI THỜ   | 36       | BỂ ĐIỀU HOÀ           | Thay thế mới |
| 01  | FAD         | ĐIẢ THỜI KHI TÍNH  | 199      | BỂ SINH HỌC HIỆU KHI  | Thay thế mới |
| 02  | WP01A/B     | BOM NƯỚC THẢI BỂ ĐIỀU HOÀ, N=7.7KW, Q=65m <sup>3</sup> /h, H=8m, 380VAC    | 02       | BỂ ĐIỀU HOÀ           | Thay thế mới |
| 03  | AB01A/B     | MẦY THỜI KHI BỂ ĐIỀU HOÀ N=7.5KW, Q=6.54m <sup>3</sup> /phút, H=4m, 380VAC | 02       | NHÀ VẠN HẠNH          | Thay thế mới |
| 04  | AB02A/B     | MẦY THỜI KHI BỂ SINH HỌC N=18.5KW, Q=20m <sup>3</sup> /phút, H=4m, 380VAC  | 02       | NHÀ VẠN HẠNH          | Thay thế mới |
| 05  | MX01A/B     | MẦY KHUẤY CHIM N=2.1KW, 380VAC   | 02       | BỂ SINH HỌC THIỂU KHI | Thay thế mới |
| 06  | WP02A/B     | BOM CHIM TUẦN HOÀN N=3.7KW, Q=65m <sup>3</sup> /h, H=8m, 380VAC            | 02       | BỂ SINH HỌC HIỆU KHI  | Thay thế mới |
| 07  | WP03A/B     | BOM CHIM NƯỚC THẢI ĐẦU RA N=3.7KW, Q=65m <sup>3</sup> /h, H=8m, 380VAC     | 02       | BỂ KHỬ TRÙNG          | Thay thế mới |
| 08  | SP01A/B/C/D | BOM BỨN BỂ LANG N=1.5KW, Q=12m <sup>3</sup> /h, H=10m, 380VAC              | 04       | BỂ LANG BỨN           | Thay thế mới |
| 09  | DP01A/B     | BOM CHỮA HOÀ CHẤT (CLO), V=2000 lít  | 02       | NHÀ VẠN HẠNH          | Thay thế mới |
| 10  | CT01        | BOM CHỮA HOÀ CHẤT (CLO), V=2000 lít  | 01       | NHÀ VẠN HẠNH          | Thay thế mới |
| 11  | F01         | QUẠT HƯT MÙI Q=100M <sup>3</sup> /H, H=1000Pa, N=2.2KW, 380VAC             | 01       | NHÀ VẠN HẠNH          | Thay thế mới |
| 12  | SCR         | THIẾT BỊ KHỬ MÙI DXH=1.2 x 2 (m)   | 01       | NHÀ VẠN HẠNH          | Thay thế mới |
| 13  | RECYF       | BOM DUNG DỊCH TUẦN HOÀN Q=2m <sup>3</sup> /h, H=8m, N=0.75KW, 380VAC       | 01       | NHÀ VẠN HẠNH          | Thay thế mới |
| 14  | CB          | TỦ ĐIỆN ĐIỀU KHIỂN   | 01       | NHÀ VẠN HẠNH          | Thay thế mới |

□ Ủ ĐỒ ÔNG (191 Ủ ĐỒ)

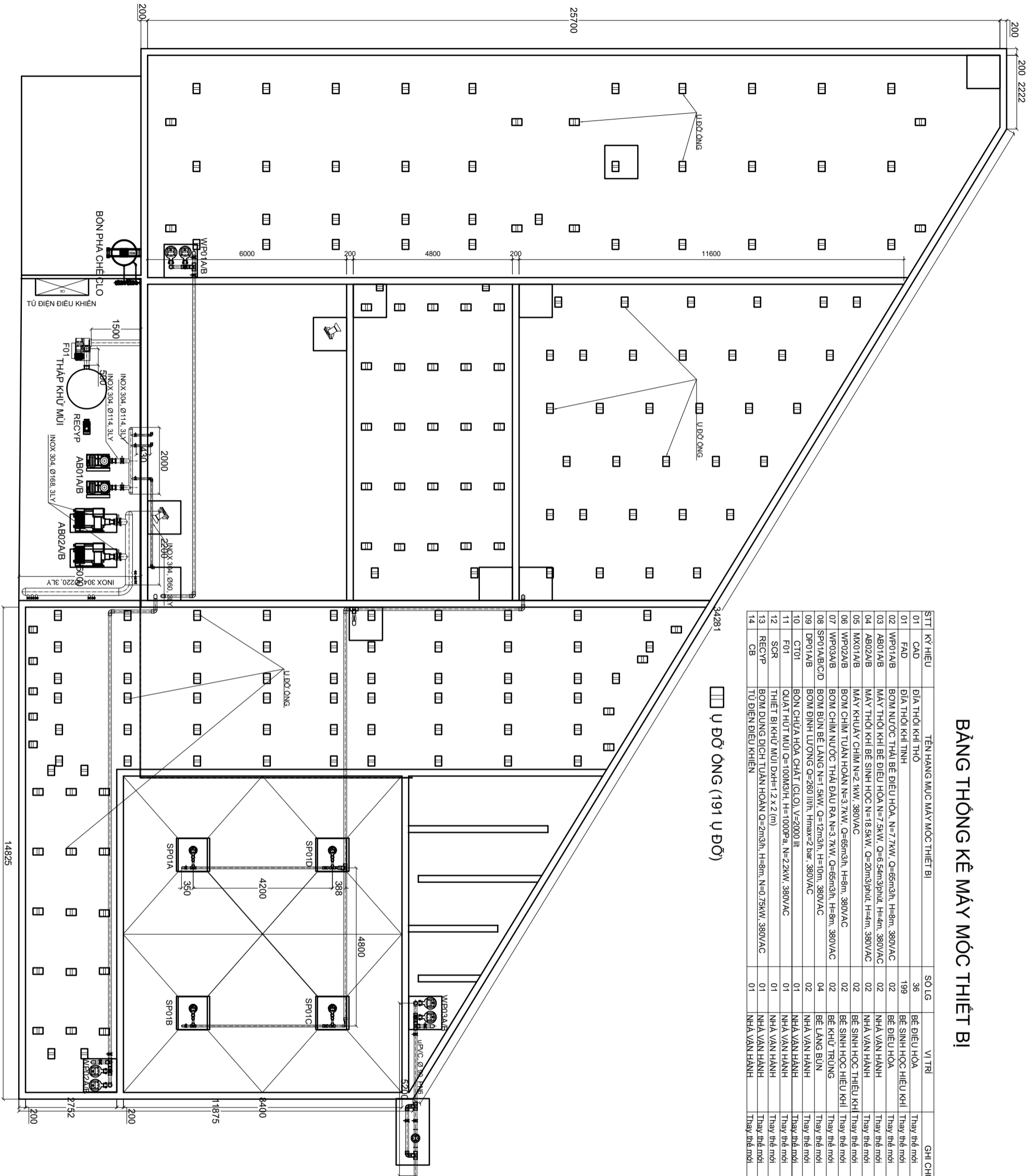

SHI CHỦ CHUNG

KHI THI CÔNG KHÔNG CHỈ DỰA VÀO KÍCH THƯỚC BẢN VẼ MÀ PHẢI THƯỜNG XUYÊN KIỂM TRA ĐỐI CHIỀU VỚI KỊCH THỰC THỰC TẾ TẠI CÔNG TRƯỜNG VÀ PHỐI HỢP VỚI CÁC HÀNG MỤC HẠ TẦNG KHÁC.

THIẾT KẾ BẢN VẼ THI CÔNG

CHU ĐÁU TƯ CÔNG TY TNHH MTV DỊCH VỤ CÔNG ÍCH QUẬN 4

CHỦ TRƯỞNG: **LÊ KHÁNH TRINH**  
 Địa chỉ: 85 CÁCH MANG THÁNG 8, PHƯỜNG BẾN THÀNH, TP. HỒ CHÍ MINH

CHỦ TRƯỞNG: **KS. PHẠM ĐÌNH TÝ**  
 K.S. LƯU HỮU NGHIỆM  
 K.S. NÔNG THANH TRỌNG  
 K.S. NÔNG THANH TRỌNG

DỰ ÁN: **SỬA CHỮA CẢI TẠO HỆ THỐNG XỬ LÝ NƯỚC THẢI SINH HOẠT THUỘC KHU NHÀ Ở PHỤ MỸ CHUNG CƯ (LÔ A, C, D, E)**  
 ĐỊA ĐIỂM: KHU NHÀ Ở PHỤ MỸ CHUNG CƯ (LÔ A, C, D, E), P. TÂN MỸ, TP. HCM

BẢN VẼ: **MẶT BẰNG BỜ TRÌ Ủ ĐỒ ÔNG**

TKBVTC A3 TỶ LỆ SỐ NĂM: 2025

KHI THI CÔNG KHÔNG CHỈ DỰA VÀO KỊCH THUỘC BẢN  
VẼ MÀ PHẢI THƯỜNG XUYÊN KIỂM TRA ĐỐI CHIỀU VỚI  
KỊCH THUỘC THỰC TẾ TẠI CÔNG TRƯỜNG VÀ PHỐI  
HỢP VỚI CÁC HÀNG MỤC HẠ TẦNG KHÁC.

|         |      |                     |
|---------|------|---------------------|
| KI HIỆU | NGÀY | NỘI DUNG HIỆU CHỈNH |
|         |      |                     |
|         |      |                     |
|         |      |                     |

GIAI ĐOẠN THIẾT KẾ

THIẾT KẾ BẢN VẼ THI CÔNG

CHỦ ĐẦU TƯ CÔNG TY TNHH MTV DỊCH VỤ  
CÔNG NGHỆ QUẬN 4

Địa chỉ: 301 Hoàng Diệu, Phường Hòa, TP. Hồ Chí Minh

TƯ VẤN THIẾT KẾ  
CÔNG TY TNHH TƯ VẤN XÂY DỰNG  
SEAPE VIỆT NAM  
GIÁM ĐỐC

**LE KHANH TRINH**  
Địa chỉ: 85 CÁCH MẠNG THÁNG 8,  
PHƯỜNG BẾN THÀNH, TP. HỒ CHÍ MINH

CHỦ TRƯ

KS. PHẠM ĐÌNH TÝ

KÊNH TRƯ

KS. LƯU HỮU NGHIỆM

THIẾT KẾ

KS. NÔNG THANH TRỌNG

THẺ HIỆN

KS. NÔNG THANH TRỌNG

DỰ ÁN

SỬA CHỮA CẢI TẠO HỆ THỐNG XỬ LÝ  
NƯỚC THẢI SINH HOẠT THUỘC KHU NHÀ Ở  
PHỤ MỸ CHUNG CƯ (LÔ A, C, D, E)

ĐỊA ĐIỂM: KHU NHÀ Ở PHỤ MỸ CHUNG CƯ (LÔ A, C, D, E), P. TÂN MỸ, TP. HCM  
BẢN VẼ :

CHI TIẾT Ứ ĐỠ ỒNG KHÍ

|        |    |       |           |
|--------|----|-------|-----------|
| TKB/TC | A3 | TỶ LỆ | SỐ        |
|        |    |       | TXL.23    |
|        |    |       | NĂM: 2025 |

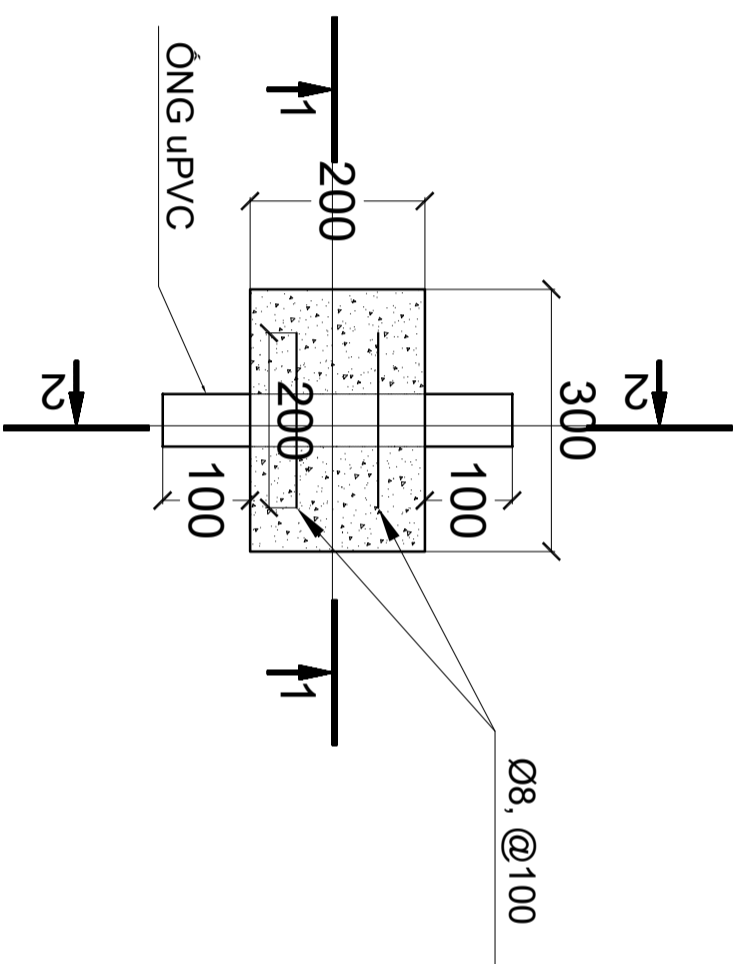

## MẶT BẰNG

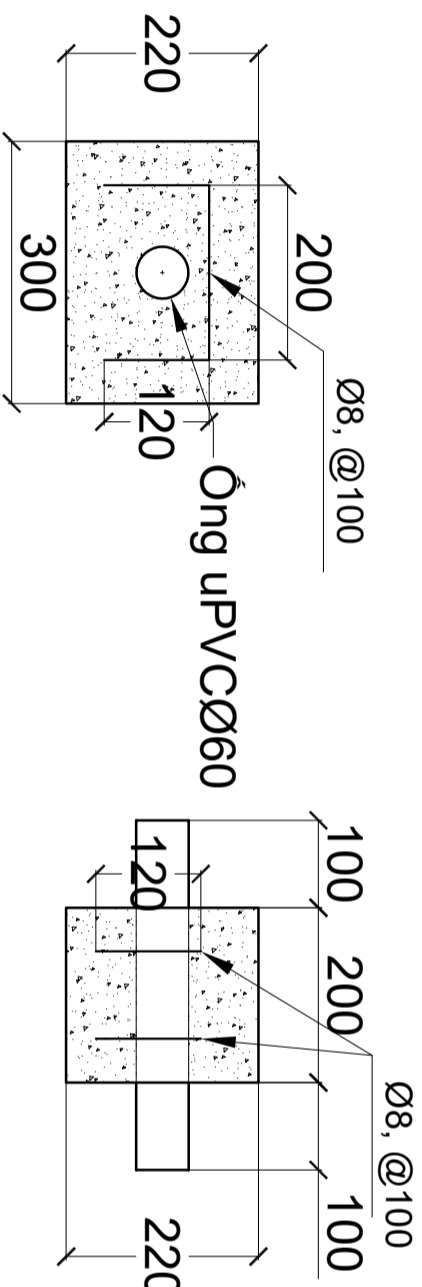

## MẶT CẮT ĐỨNG 1-1

## MẶT CẮT ĐỨNG 2-2

## CHI TIẾT Ứ ĐỠ ỒNG KHÍ, SL 191

### BẢNG THÔNG KÊ THÉP Ứ ĐỠ ỒNG

|             |            |           |            |               |             |
|-------------|------------|-----------|------------|---------------|-------------|
| Tên CK      | Đường kính | Chiều dài | Số lượng/ứ | Tổng số lượng | Tổng TL(kg) |
| Thép gia cố | Ø8         | 0.44m     | 2          | 382           | 66.4        |

KHI THI CÔNG KHÔNG CHỈ DỰA VÀO KÍCH THƯỚC BẢN VẼ MÀ PHẢI THƯỜNG XUYÊN KIỂM TRA ĐỐI CHIỀU VỚI KỊCH THỰC THỰC TẾ TẠI CÔNG TRƯỜNG VÀ PHỐI HỢP VỚI CÁC HÀNG MỤC HẠ TẦNG KHÁC.

|         |      |                     |
|---------|------|---------------------|
| KI HIỆU | NGÀY | NỘI DUNG HIỆU CHỈNH |
|         |      |                     |
|         |      |                     |
|         |      |                     |

GIẢI ĐOÀN THIẾT KẾ

**THIẾT KẾ BẢN VẼ THI CÔNG**

CHỦ ĐẦU TƯ  
**CÔNG TY TNHH MTV DỊCH VỤ CÔNG ICH QUẬN 4**

Địa chỉ: 301 Hoàng Diệu, Phường Hòa, TP. Hồ Chí Minh

TƯ VẤN THIẾT KẾ  
**CÔNG TY TNHH TƯ VẤN XÂY DỰNG SEAPE VIỆT NAM**  
GIÁM ĐỐC

**LE KHANH TRINH**  
Địa chỉ: 85 CÁCH MẠNG THÁNG 8, PHƯỜNG BẾN THÀNH, TP. HỒ CHÍ MINH

CHỦ TRƯ  
**KS. PHẠM ĐÌNH TÝ**  
KIỂM TRA  
**KS. LỮ HỮU NGHIỆM**  
THIẾT KẾ  
**KS. NÔNG THANH TRỌNG**  
TRƯỞNG  
**KS. NÔNG THANH TRỌNG**

DỰ ÁN  
**SỬA CHỮA CẢI TẠO HỆ THỐNG XỬ LÝ NƯỚC THẢI SINH HOẠT THUỘC KHU NHÀ Ở PHỤ MỸ CHUNG CƯ (LÔ A, C, D, E)**  
ĐỊA ĐIỂM: KINH NIỆM Ở PHỤ MỸ CHUNG CƯ (LÔ A, C, D, E), P. TÂN MỸ, TP. HCM  
BẢN VẼ :

CHI TIẾT KHUNG ĐỖ  
MOTOR KHUAY HÓA CHẤT

|        |    |       |        |
|--------|----|-------|--------|
| TKB/TC | A3 | TỶ LỆ | SỐ     |
|        |    |       | TXL.24 |

NĂM: 2025

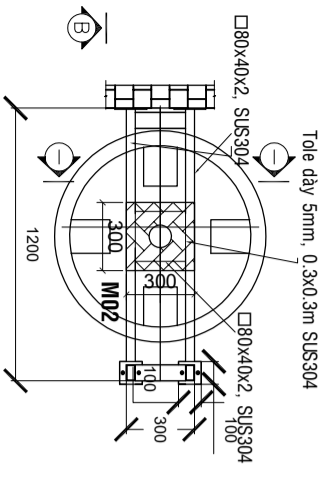

**MẶT BẰNG KHUNG ĐỖ MÁY KHUAY HÓA CHẤT**

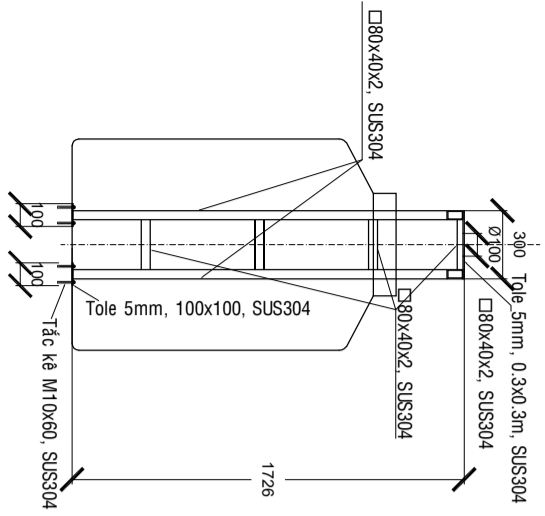

**MẶT CẮT I - I**

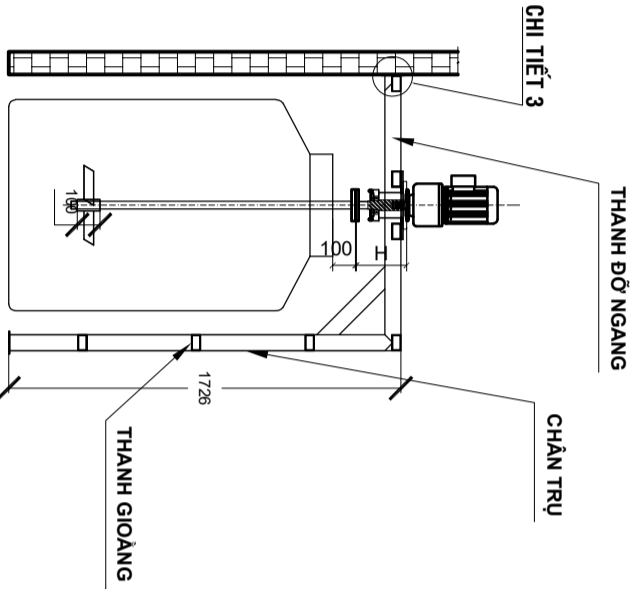

**MẶT CẮT LẮP ĐẶT MÔTƠ KHUAY HÓA CHẤT**

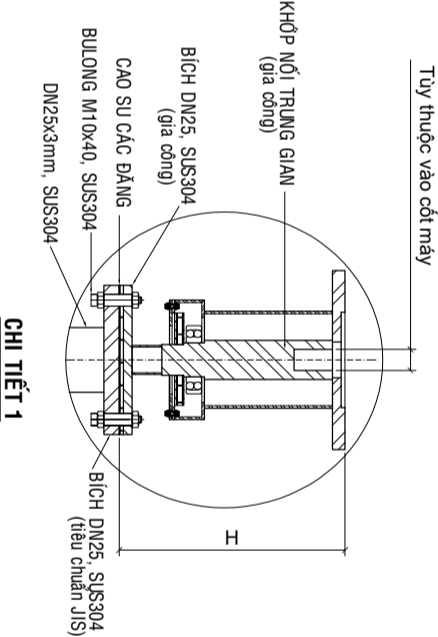

**CHI TIẾT 1**

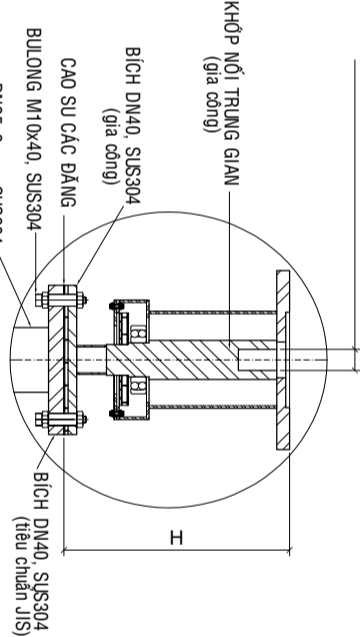

**CHI TIẾT 2**

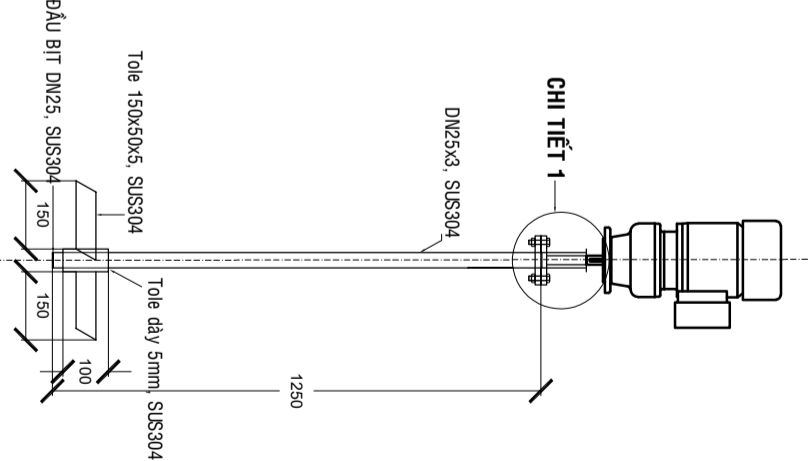

**CHI TIẾT 3**

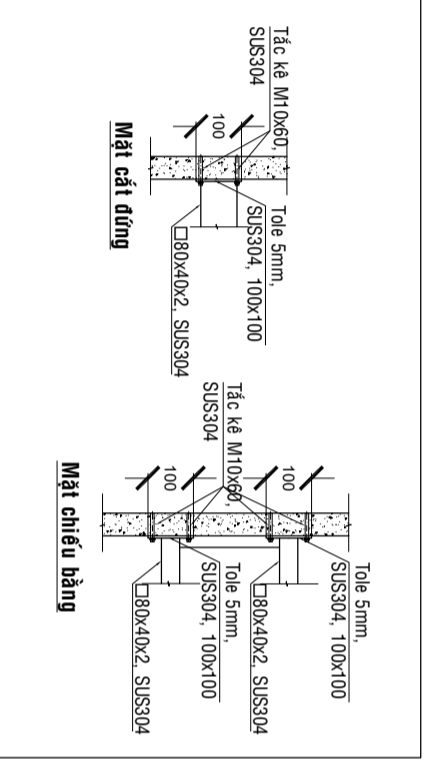

**CHI TIẾT 3**

| BẢNG THÔNG KÊ VẬT TƯ INOX KHUNG ĐỖ |          |                 |             |                   |
|------------------------------------|----------|-----------------|-------------|-------------------|
| TÊN C.KIẾN                         | SỐ LƯỢNG | KÍCH THƯỚC (mm) | ĐỘ DÀY (mm) | TỔNG T.LƯỢNG (Kg) |
| THANH ĐỖ NGANG                     | 2        | 1200            | 2           | 9.1               |
| CHÂN TRỤ                           | 2        | 1726            | 2           | 13.1              |
| THANH GIOANG                       | 8        | 220             | 2           | 6.7               |
| BÀN MÃ                             | 4        | 100x100         | 5           | 1.6               |
| TOLE ĐỖ MOTOR                      | 1        | 300x300         | 5           | 3.6               |

KHI THI CÔNG KHÔNG CHỈ DỰA VÀO KÍCH THƯỚC BẢN VẼ MÀ PHẢI THƯỜNG XUYÊN KIỂM TRA ĐỐI CHIỀU VỚI KỊCH THỰC THỰC TẾ TẠI CÔNG TRƯỜNG VÀ PHỐI HỢP VỚI CÁC HÀNG MỤC HẠ TẦNG KHÁC.

| KI HIỆU | NGÀY | NỘI DUNG HIỆU CHỈNH |
|---------|------|---------------------|
|         |      |                     |
|         |      |                     |
|         |      |                     |

GIAI ĐOẠN THIẾT KẾ

THIẾT KẾ BẢN VẼ THI CÔNG

CHỦ ĐẦU TƯ  
**CÔNG TY TNHH MTV DỊCH VỤ CÔNG ÍCH QUẬN 4**

Địa chỉ: 301 Hoàng Diệu, P. Khánh Hòa, TP. Hồ Chí Minh

TƯ VẤN THIẾT KẾ  
**CÔNG TY TNHH TƯ VẤN XÂY DỰNG SEAPE VIỆT NAM**  
GIÁM ĐỐC

**SEAPE**  
Địa chỉ: 85 CÁCH MẠNG THÁNG 8,  
PHƯỜNG BẾN THÀNH, TP. HỒ CHÍ MINH

CHỦ TRƯ  
K.S. PHẠM ĐÌNH TÝ  
K.S. LƯU HỮU NGHIỆM  
K.S. NÔNG THANH TRỌNG  
THỂ HIỆN  
K.S. NÔNG THANH TRỌNG

DỰ ÁN  
**SỬA CHỮA CẢI TẠO HỆ THỐNG XỬ LÝ NƯỚC THẢI SINH HOẠT THUỘC KHU NHÀ Ở PHỤ MỸ CHUNG CƯ (LÔ A, C, D, E)**  
Địa điểm: Khu nhà ở Phụ Mỹ Chung cư (Lô A, C, D, E), P. Tân Mỹ, TP. HCM  
BẢN VẼ :

CẢI TẠO PHÒNG HÓA CHẤT  
& PHÒNG VẬN HÀNH

|        |    |       |        |
|--------|----|-------|--------|
| TKB/VC | A3 | TỶ LỆ | SỐ     |
|        |    |       | TXL.25 |

NĂM: 2025

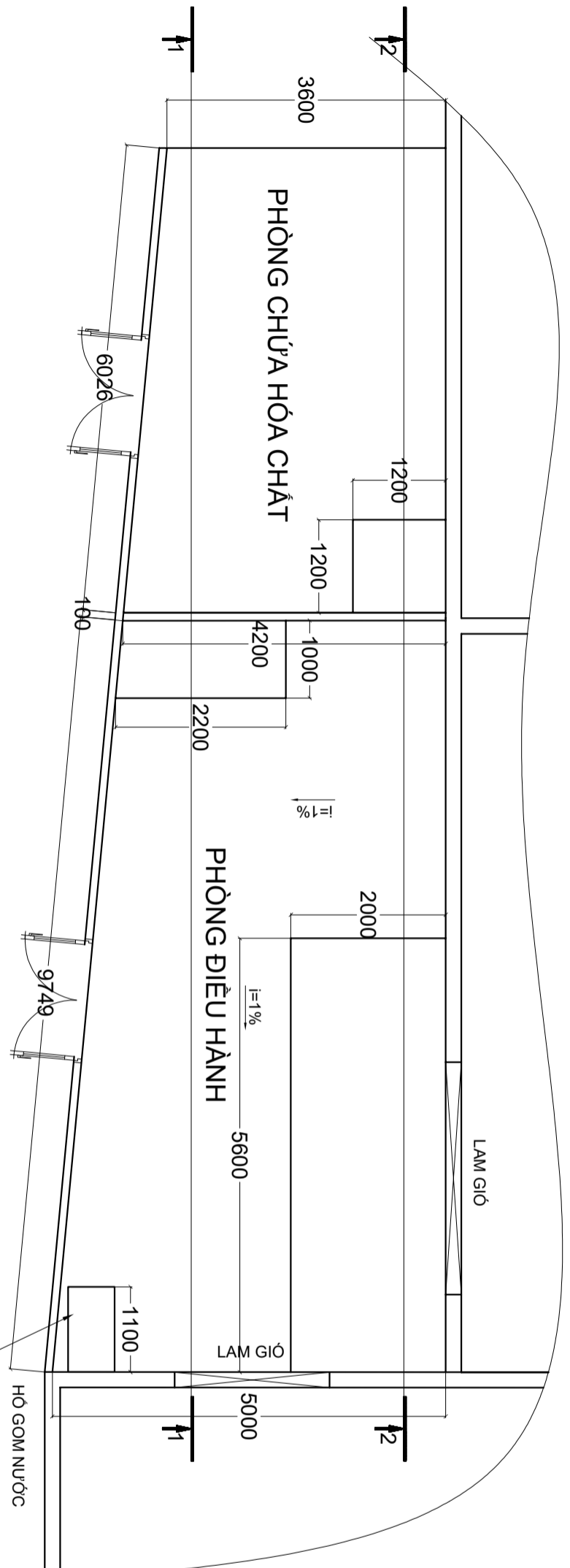

## MẶT BẰNG PHÒNG ĐIỀU HÀNH & PHÒNG CHỮA HÓA CHẤT

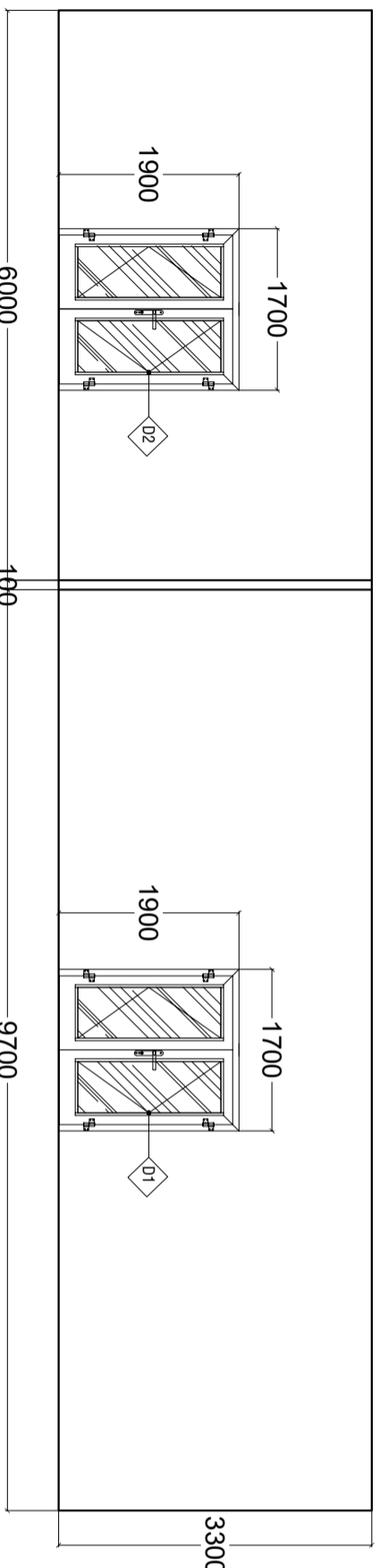

### N CHI TIẾT NỀN N1

- Nền BTCT hiện hữu
- Cát san lấp đầm chặt 20cm
- Phủ nilon chống mất nước
- Nền BTCT phi 8 a200, dày 10cm

### T1 CHI TIẾT TƯỜNG T1

- Tường BTCT hiện hữu
- Tô trát tường dày 2cm, M100

### D1, 2 CHI TIẾT CỬA D1

- Cửa đi 2 cánh KTR1700XC1900mm
- Nhôm xingfa dày 1,4mm
- Kính cường lực dày 6mm
- Số lượng : 02 bộ
- (Thao dỡ khuôn cửa sắt cũ, đục lớp bê tông cũ ở viền cửa và tô trát lại bằng hồ dầu M75 dày 15mm trước khi lắp)



KHI THI CÔNG KHÔNG CHỈ DỰA VÀO KÍCH THƯỚC BẢN VẼ MÀ PHẢI THƯỜNG XUYÊN KIỂM TRA ĐỐI CHIỀU VỚI KỊCH THỰC THI CÔNG TẠI CÔNG TRƯỜNG VÀ PHỐI HỢP VỚI CÁC HÀNG MỤC HẠ TẦNG KHÁC.

| KIẾU | NGÀY | NỘI DUNG HIỆU CHỈNH |
|------|------|---------------------|
|      |      |                     |
|      |      |                     |
|      |      |                     |

GIAI ĐOẠN THIẾT KẾ

THIẾT KẾ BẢN VẼ THI CÔNG

CHỦ ĐẦU TƯ  
CÔNG TY TNHH MTV DỊCH VỤ  
CÔNG ICH QUẬN 4

Địa chỉ: 301 Hoàng Diệu, Phường Hòa, TP. Hồ Chí Minh

TƯ VẤN THIẾT KẾ  
CÔNG TY TNHH TƯ VẤN XÂY DỰNG  
SEAPE VIỆT NAM  
GIÁM ĐỐC

LÊ KHÁNH TRINH  
Địa chỉ: 85 CÁCH MẠNG THÁNG 8,  
PHƯỜNG BẾN THÀNH, TP. HỒ CHÍ MINH

CHỦ TRƯ  
KS. PHẠM ĐÌNH TÝ  
KÊM TRƯ  
KS. LỮ HỮU NGHIỆM  
THIẾT KẾ  
KS. NÔNG THANH TRỌNG  
KS. NÔNG THANH TRỌNG

DỰ ÁN  
SỬA CHỮA CẢI TẠO HỆ THỐNG XỬ LÝ  
NƯỚC THẢI SINH HOẠT THUỘC KHU NHÀ Ở  
PHỤ MỸ CHUNG CƯ (LÔ A, C, D, E)

ĐỊA ĐIỂM: KHU NHÀ Ở PHỤ MỸ CHUNG CƯ (LÔ A, C, D, E), P. TÂN MỸ, TP. HCM

BẢN VẼ :

KẾT CẤU THÉP NỀN PHÒNG HÓA CHẤT  
& PHÒNG VẬN HÀNH

|        |    |       |        |
|--------|----|-------|--------|
| TKB/TC | A3 | TỶ LỆ | SỐ     |
|        |    |       | TXL/27 |

NĂM: 2025

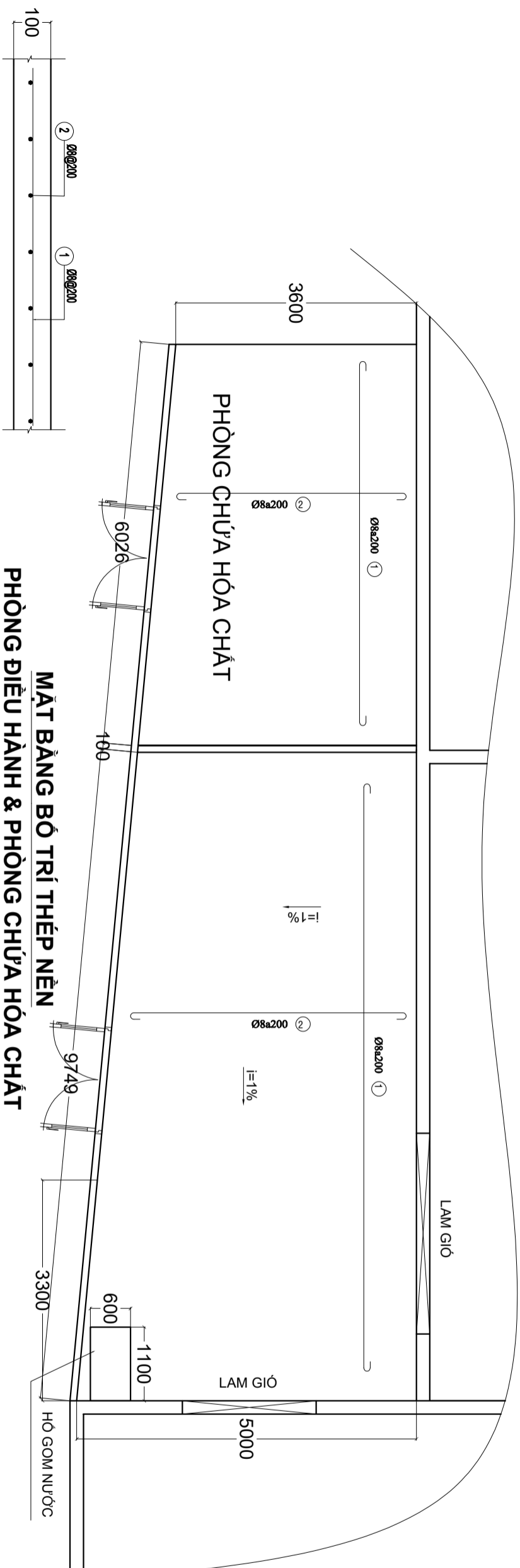

CHI TIẾT THÉP MC 1-1, 2-2

| BẢNG THÔNG KÊ CỘT THÉP                 |                    |                    |                   |
|--|--------------------|--------------------|-------------------|
| TÊN C.KIỆN                             | SỐ BƯỜNG KINH HIỆU | TỔNG CHIỀU DÀI (m) | TỔNG T.LƯỢNG (Kg) |
| NỀN SÀN P.V HÀNH                       | 1                  | 8                  | 226               |
|  | 2                  | 8                  | 223.1             |
| NỀN SÀN P.HC                           | 1                  | 8                  | 128.1             |
|  | 2                  | 8                  | 124.2             |
| BÊ ĐÁT THIẾT BỊ-MÁY MÓC<br>Số lượng: 3 | 1                  | 8                  | 9.6               |
|  | 2                  | 8                  | 9.6               |
|  | 3                  | 8                  | 14.7              |
|  | 4                  | 8                  | 14.7              |
|  | 5                  | 8                  | 74.7              |
|  | 6                  | 8                  | 74.7              |

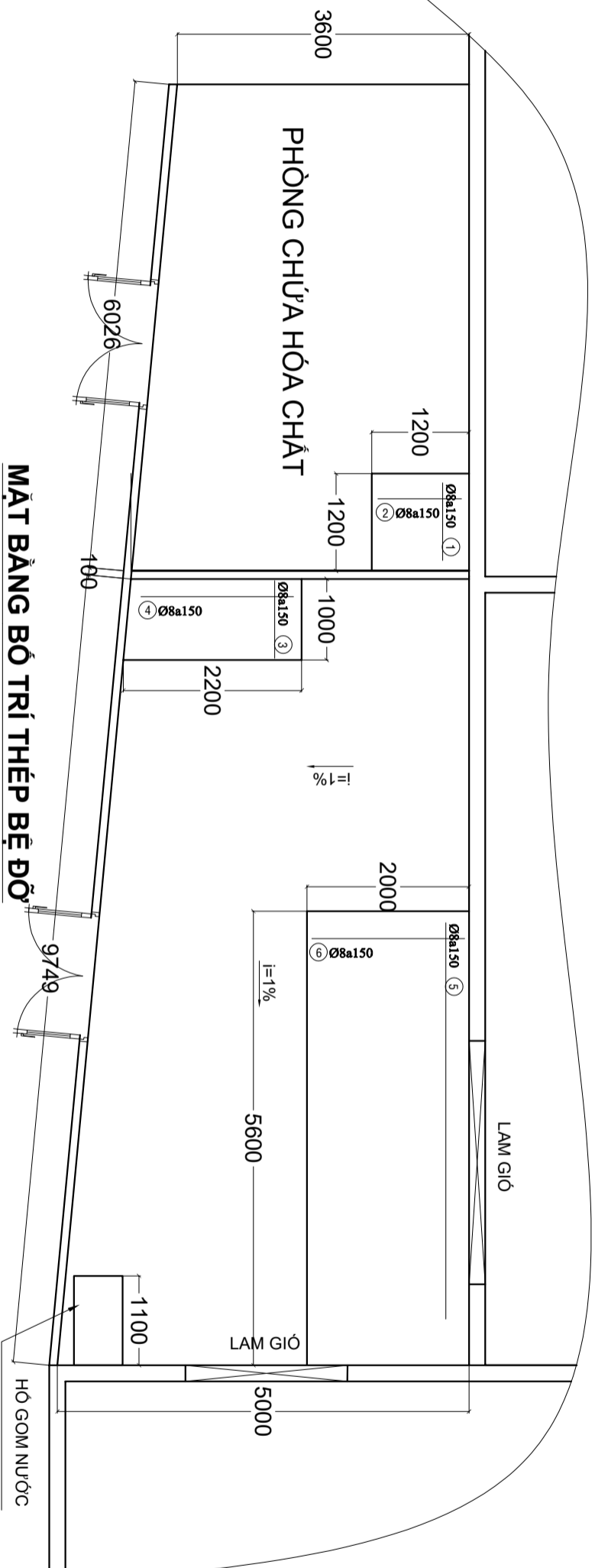

KHI THI CÔNG KHÔNG CHỈ DỰA VÀO KỊCH THUỐC BẢN VẼ MÀ PHẢI THƯỜNG XUYÊN KIỂM TRA ĐỐI CHIỀU VỚI KỊCH THUỐC THỰC TẾ TẠI CÔNG TRƯỜNG VÀ PHỐI HỢP VỚI CÁC HÀNG MỤC HẠ TẦNG KHÁC.

| KI HIỆU | NGÀY | NỘI DUNG HIỆU CHỈNH |
|---------|------|---------------------|
|         |      |                     |
|         |      |                     |
|         |      |                     |

GIAI ĐOẠN THIẾT KẾ

THIẾT KẾ BẢN VẼ THI CÔNG

CHỦ ĐẦU TƯ  
**CÔNG TY TNHH MTV DỊCH VỤ CÔNG ICH QUẬN 4**



Địa chỉ: 301 Hoàng Diệu, Phường Đa, TP. Hồ Chí Minh

TỰ VẤN THIẾT KẾ  
**CÔNG TY TNHH TƯ VẤN XÂY DỰNG SEAPE VIỆT NAM**  
GIÁM ĐỐC

LÊ KHÁNH TRINH

**SEAPE**  
Địa chỉ: 85 CÁCH MẠNG THÁNG 8,  
PHƯỜNG BẾN THÀNH, TP. HỒ CHÍ MINH

CHỦ TRÌ

K.S. PHẠM ĐÌNH TÝ

KÊNH TRƯ

K.S. LỮ HỮU NGHIỆM

THIẾT KẾ

K.S. NÔNG THANH TRỌNG

TRỆ HIỆN

K.S. NÔNG THANH TRỌNG

DỰ ÁN

**SỬA CHỮA CẢI TẠO HỆ THỐNG XỬ LÝ NƯỚC THẢI SINH HOẠT THUỘC KHU NHÀ Ở PHỤ MỸ CHUNG CƯ (LÔ A, C, D, E)**

ĐỊA ĐIỂM: KHU NHÀ Ở PHỤ MỸ CHUNG CƯ (LÔ A, C, D, E), P. TÂN MỸ, TP. HCM

BẢN VẼ :

**DIỆN CHIỀU SÁNG PHÒNG HÓA CHẤT & PHÒNG VẬN HÀNH**

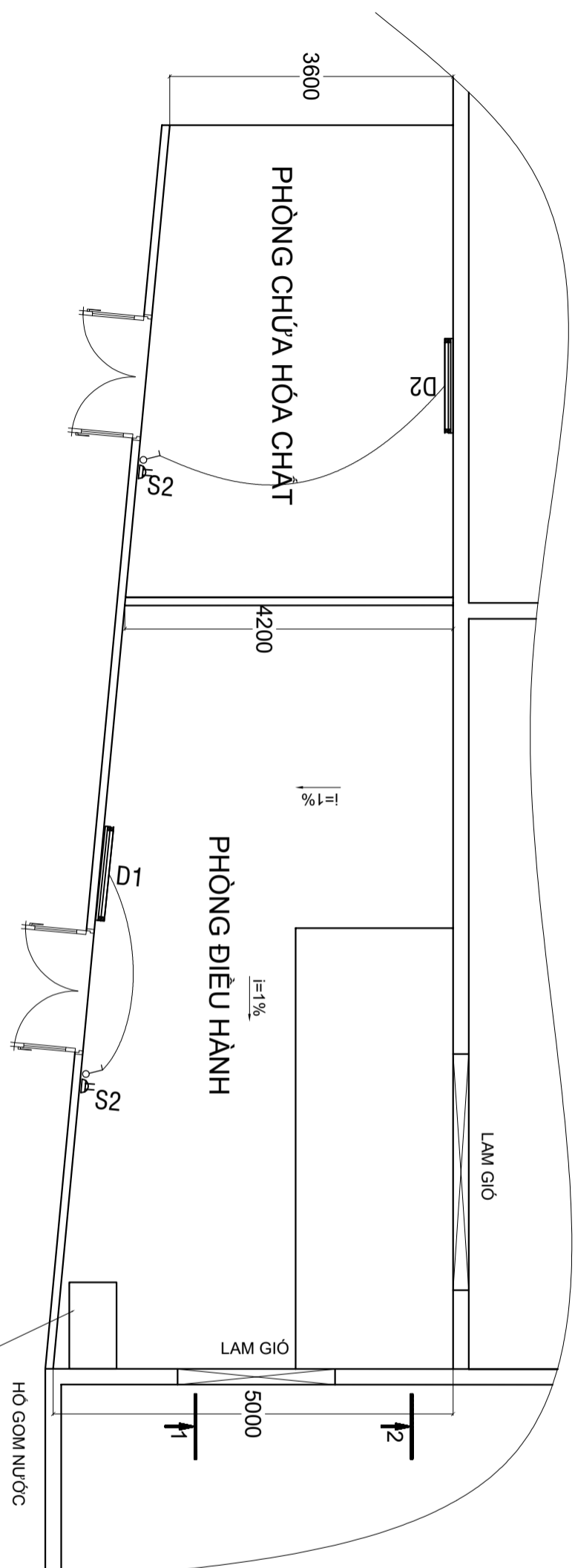

## MẶT BẰNG PHÒNG ĐIỀU HÀNH & PHÒNG CHỮA HÓA CHẤT

### Ghi chú/Notes:

- Neon lamp 220V\_36w x 2, L=1200
- Switch 1P, Panasonic
- Socket 1P, Panasonic

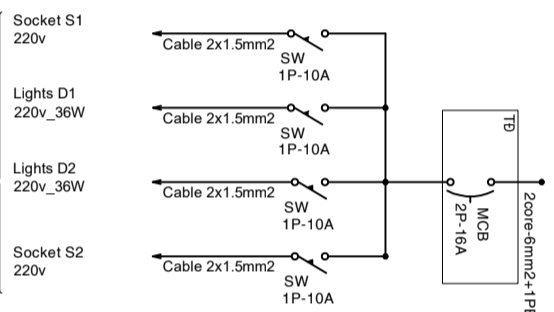

TKB/TC

A3

TỶ LỆ

SỐ

TXL 28

NĂM: 2025

KHI THI CÔNG KHÔNG CHỈ DỰA VÀO KỊCH THUỐC BẢN VẼ MÀ PHẢI THƯỜNG XUYÊN KIỂM TRA ĐỐI CHIẾU VỚI KỊCH THUỐC THỰC TẾ TẠI CÔNG TRƯỜNG VÀ PHỐI HỢP VỚI CÁC HÀNG MỤC HẠ TẦNG KHÁC.

| KI HIỆU | NGÀY | NỘI DUNG HIỆU CHỈNH |
|---------|------|---------------------|
|         |      |                     |
|         |      |                     |
|         |      |                     |

GIAI ĐOẠN THIẾT KẾ

THIẾT KẾ BẢN VẼ THI CÔNG

CHỦ ĐẦU TƯ CÔNG TY TNHH MTV DỊCH VỤ CÔNG ICH QUẬN 4



Địa chỉ: 301 Hoàng Diệu, Phường Hòa, TP. Hồ Chí Minh

TƯ VẤN THIẾT KẾ  
CÔNG TY TNHH TƯ VẤN XÂY DỰNG  
SEAPE VIỆT NAM  
GIÁM ĐỐC

LÊ KHÁNH TRÌNH  
Địa chỉ: 85 CÁCH MẠNG THÁNG 8,  
PHƯỜNG BẾN THÀNH, TP. HỒ CHÍ MINH

CHỦ TRƯ

K.S. PHẠM ĐÌNH TÝ

K.S. NÔNG THANH TRỌNG

K.S. NÔNG THANH TRỌNG

DỰ ÁN

SỬA CHỮA CẢI TẠO HỆ THỐNG XỬ LÝ  
NƯỚC THẢI SINH HOẠT THUỘC KHU NHÀ Ở  
PHỤ MỸ CHUNG CƯ (LÔ A, C, D, E)

ĐỊA ĐIỂM: KHU NHÀ Ở PHỤ MỸ CHUNG CƯ (LÔ A, C, D, E), P. TÂN MỸ, TP. HCM  
BẢN VẼ :

CHI TIẾT CẢI TẠO TƯỜNG  
NHÀ HÓA CHẤT

| TKB/TC | A3 | TỶ LỆ | SỐ     |
|--------|----|-------|--------|
|        |    |       | TXL 29 |

NĂM: 2025

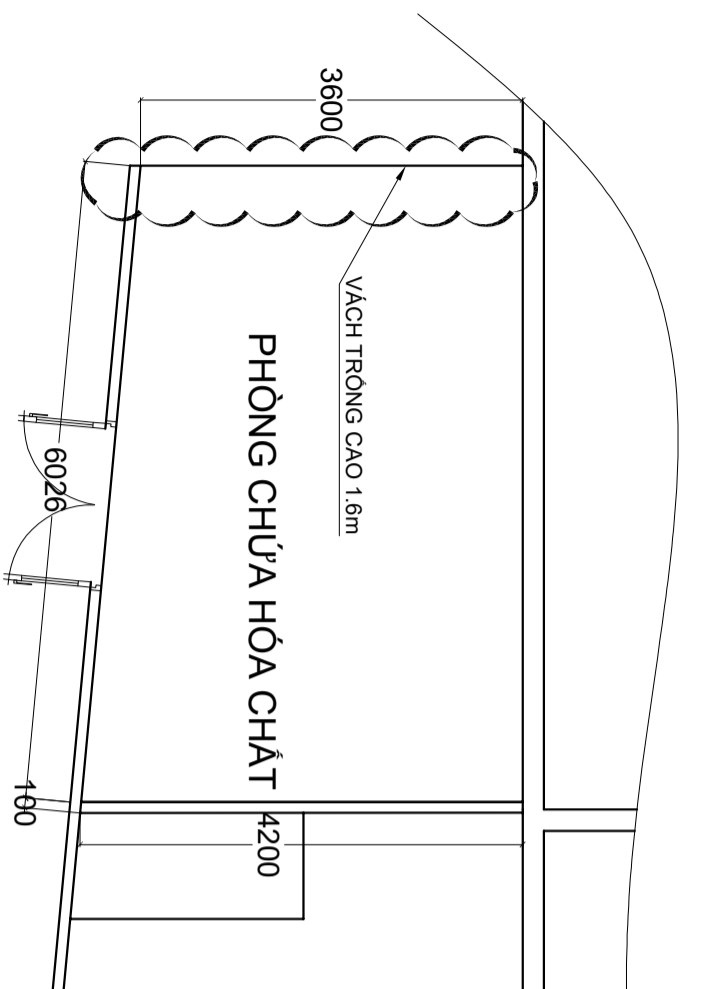

MẶT BẰNG PHÒNG CHỮA HÓA CHẤT HIỆN HỮU

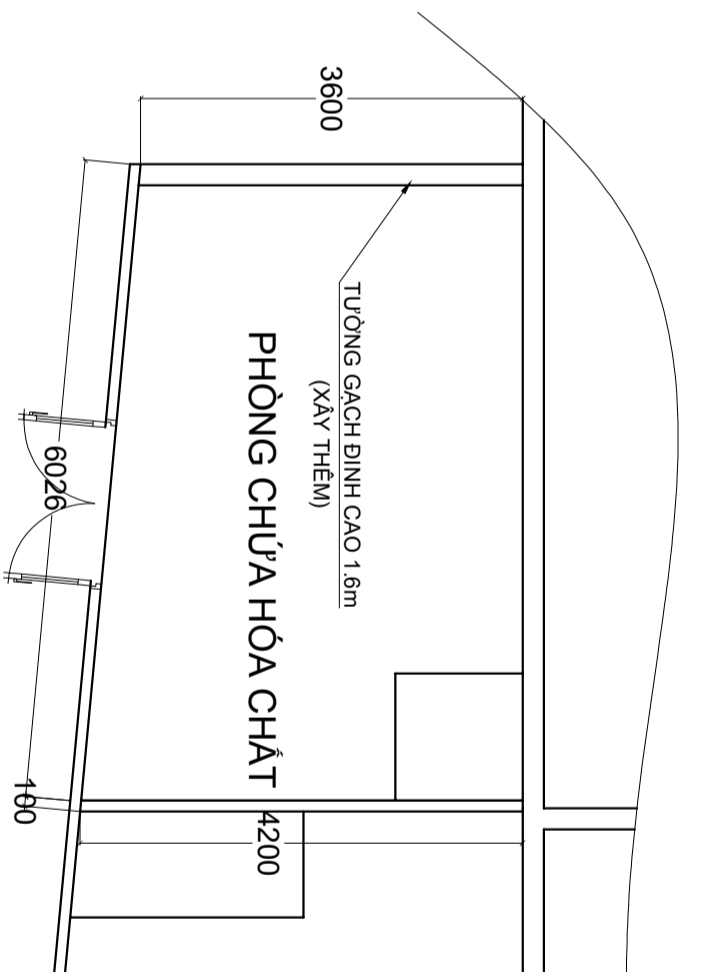

MẶT BẰNG PHÒNG CHỮA HÓA CHẤT SAU CẢI TẠO

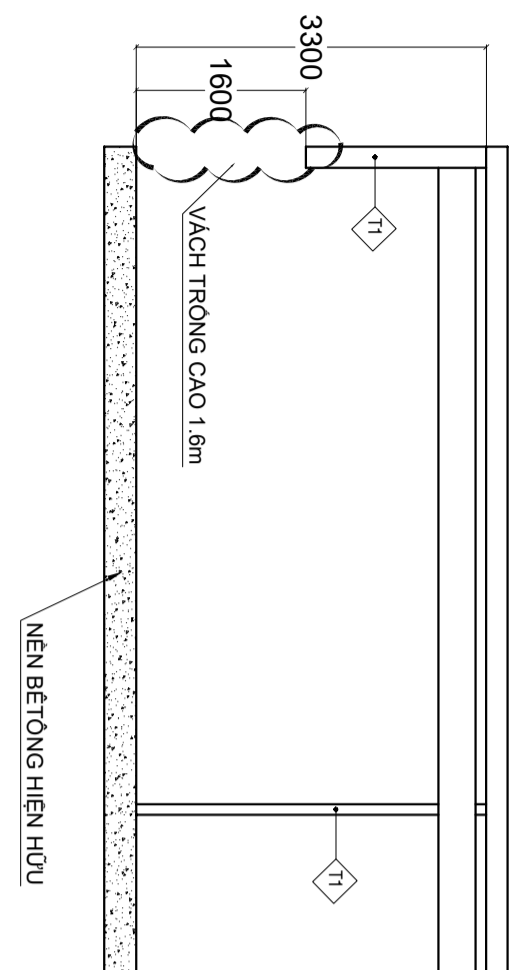

MẶT CẮT NHÀ HÓA CHẤT HIỆN HỮU

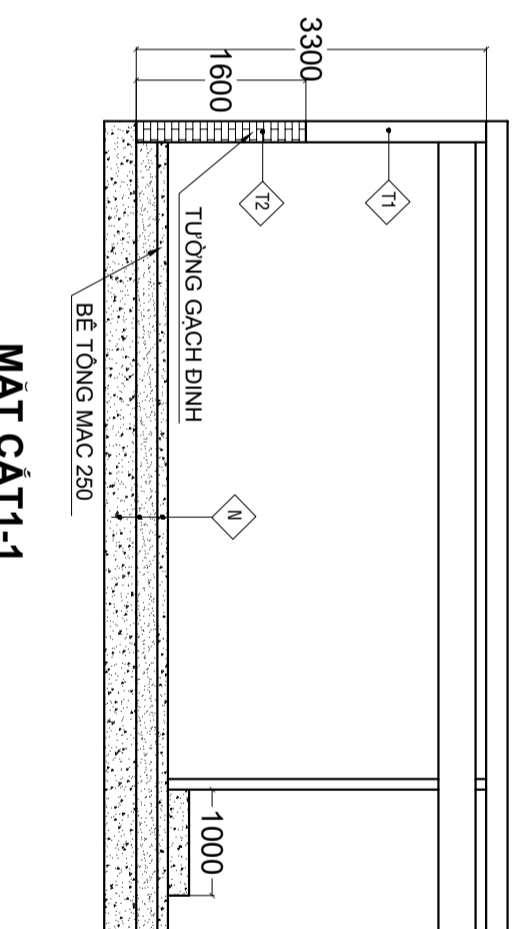

MẶT CẮT T1-1

T1 CHI TIẾT TƯỜNG T1  
Tường BTCT hiện hữu

Tô trát tường dày 2cm, M100

T2 CHI TIẾT TƯỜNG T1  
Tường gạch đá sét nung 4x8x19, vữa

M100 xây mới

Tô trát tường dày 2cm, M100

KHI THI CÔNG KHÔNG CHỈ DỰA VÀO KÍCH THƯỚC BẢN VẼ MÀ PHẢI THƯỜNG XUYÊN KIỂM TRA ĐỐI CHIỀU VỚI KỊCH THỰC THIỰC TẾ TẠI CÔNG TRƯỜNG VÀ PHỐI HỢP VỚI CÁC HÀNG MỤC HẠ TẦNG KHÁC.

| KI HIỆU | NGÀY | NỘI DUNG HIỆU CHỈNH |
|---------|------|---------------------|
|         |      |                     |
|         |      |                     |
|         |      |                     |

GIAI ĐOẠN THIẾT KẾ

## THIẾT KẾ BẢN VẼ THI CÔNG

CHỦ ĐẦU TƯ  
**CÔNG TY TNHH MTV DỊCH VỤ CÔNG ICH QUẬN 4**



Địa chỉ: 301 Hoàng Diệu, Phường Hòa, TP. Hồ Chí Minh

TƯ VẤN THIẾT KẾ  
**CÔNG TY TNHH TƯ VẤN XÂY DỰNG SEAPE VIỆT NAM**  
GIÁM ĐỐC

**SEAPE**  
LÊ KHÁNH TRÌNH  
Địa chỉ: 85 CÁCH MẠNG THÁNG 8,  
PHƯỜNG BẾN THÀNH, TP. HỒ CHÍ MINH

CHỦ TRÌ  
KS. PHẠM ĐÌNH TÝ  
KÊNH TRƯ  
KS. LỮ HỮU NGHIỆM  
THIẾT KẾ  
KS. NÔNG THANH TRỌNG  
THỰC HIỆN  
KS. NÔNG THANH TRỌNG

DỰ ÁN  
**SỬA CHỮA CẢI TẠO HỆ THÔNG XỬ LÝ NƯỚC THẢI SINH HOẠT THUỘC KHU NHÀ Ở PHỤ MỸ CHUNG CƯ (LÔ A, C, D, E)**  
ĐỊA ĐIỂM: KINH NIKA Ở PHỤ MỸ CHUNG CƯ (LÔ A, C, D, E), P. TÂN MỸ, TP. HCM  
BẢN VẼ :

MẶT BẰNG, MẶT CẮT LẬP ĐẶT ỌNG THÔNG GIÓ

|        |    |       |        |
|--------|----|-------|--------|
| TKB/TC | A3 | TỶ LỆ | SỐ     |
|        |    |       | TXL.30 |

NĂM: 2025

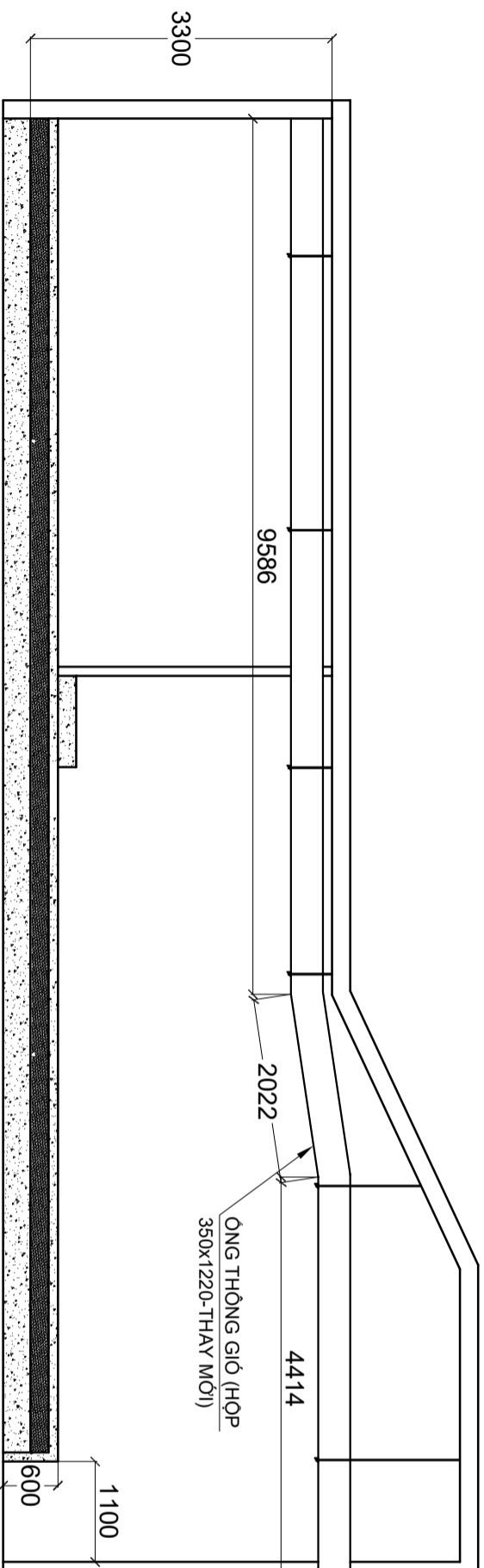
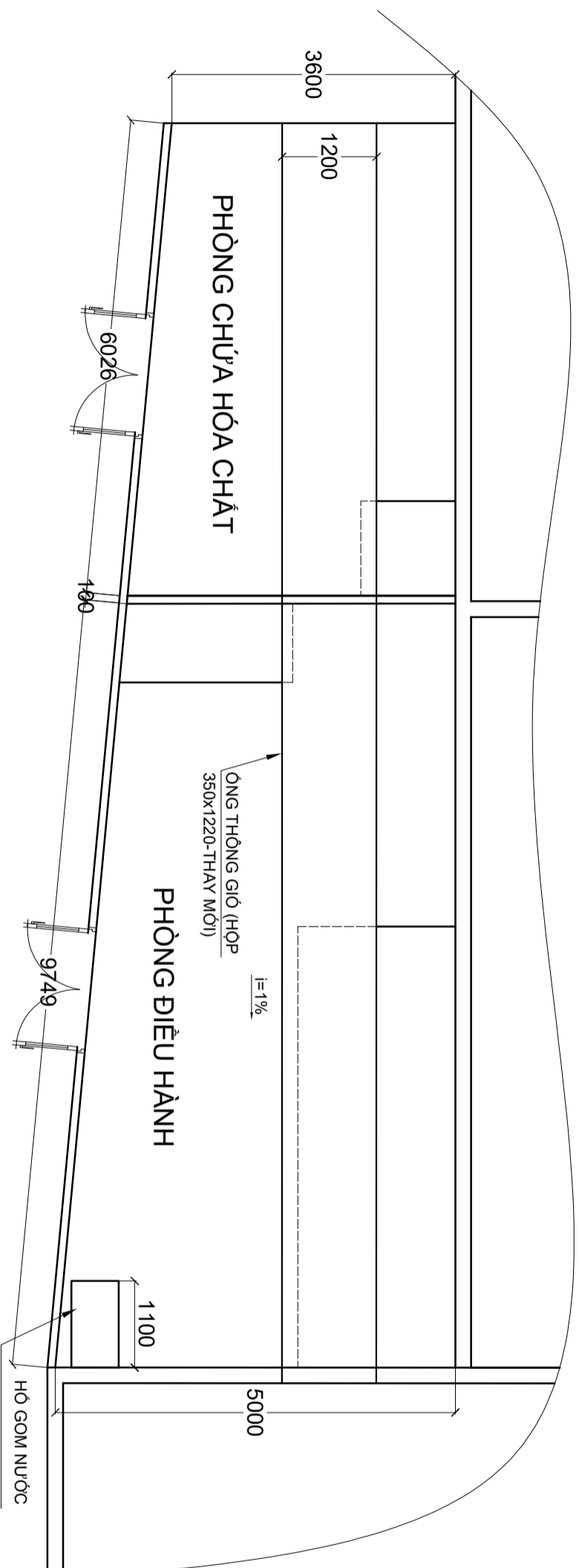

## MẶT CẮT 1-1

KHI THI CÔNG KHÔNG CHỈ DỰA VÀO KÍCH THƯỚC BẢN VẼ MÀ PHẢI THƯỜNG XUYÊN KIỂM TRA ĐỐI CHIỀU VỚI KỊCH THỰC THI CÔNG TRƯỜNG VÀ PHỐI HỢP VỚI CÁC HÀNG MỤC HẠ TẦNG KHÁC.

| KI HIỆU | NGÀY | NỘI DUNG HIỆU CHỈNH |
|---------|------|---------------------|
|         |      |                     |
|         |      |                     |
|         |      |                     |

GIAI ĐOẠN THIẾT KẾ

THIẾT KẾ BẢN VẼ THI CÔNG

CHỦ ĐẦU TƯ CÔNG TY TNHH MTV DỊCH VỤ CÔNG ICH QUẬN 4



Địa chỉ: 301 Hoàng Diệu, Phường Hòa, TP. Hồ Chí Minh

TƯ VẤN THIẾT KẾ  
CÔNG TY TNHH TƯ VẤN XÂY DỰNG  
SEAPE VIỆT NAM  
GIÁM ĐỐC

**SEAPE** LÊ KHÁNH TRÌNH  
Địa chỉ: 85 CÁCH MẠNG THÁNG 8,  
PHƯỜNG BẾN THÀNH, TP. HỒ CHÍ MINH

CHỦ TRƯỞNG  
KS. PHẠM ĐÌNH TÝ  
KÊM TRƯ  
KS. LỮ HỮU NGHIỆM  
THIẾT KẾ  
KS. NÔNG THANH TRỌNG  
THỰC HIỆN  
KS. NÔNG THANH TRỌNG

DỰ ÁN  
SỬA CHỮA CẢI TẠO HỆ THỐNG XỬ LÝ  
NƯỚC THẢI SINH HOẠT THUỘC KHU NHÀ Ở  
PHỤ MỸ CHUNG CƯ (LÔ A, C, D, E)  
ĐỊA ĐIỂM: KINH NIỆM Ở PHƯỜNG CHUNG CƯ (LÔ A, C, D, E), P. TÂN MỸ, TP. HCM  
BẢN VẼ :

CHI TIẾT LẬP DẶT ỒNG THÔNG GIÓ

| TKB/VT | A3 | TỶ LỆ | SỐ     |
|--------|----|-------|--------|
|        |    |       | TXL.31 |

NĂM: 2025

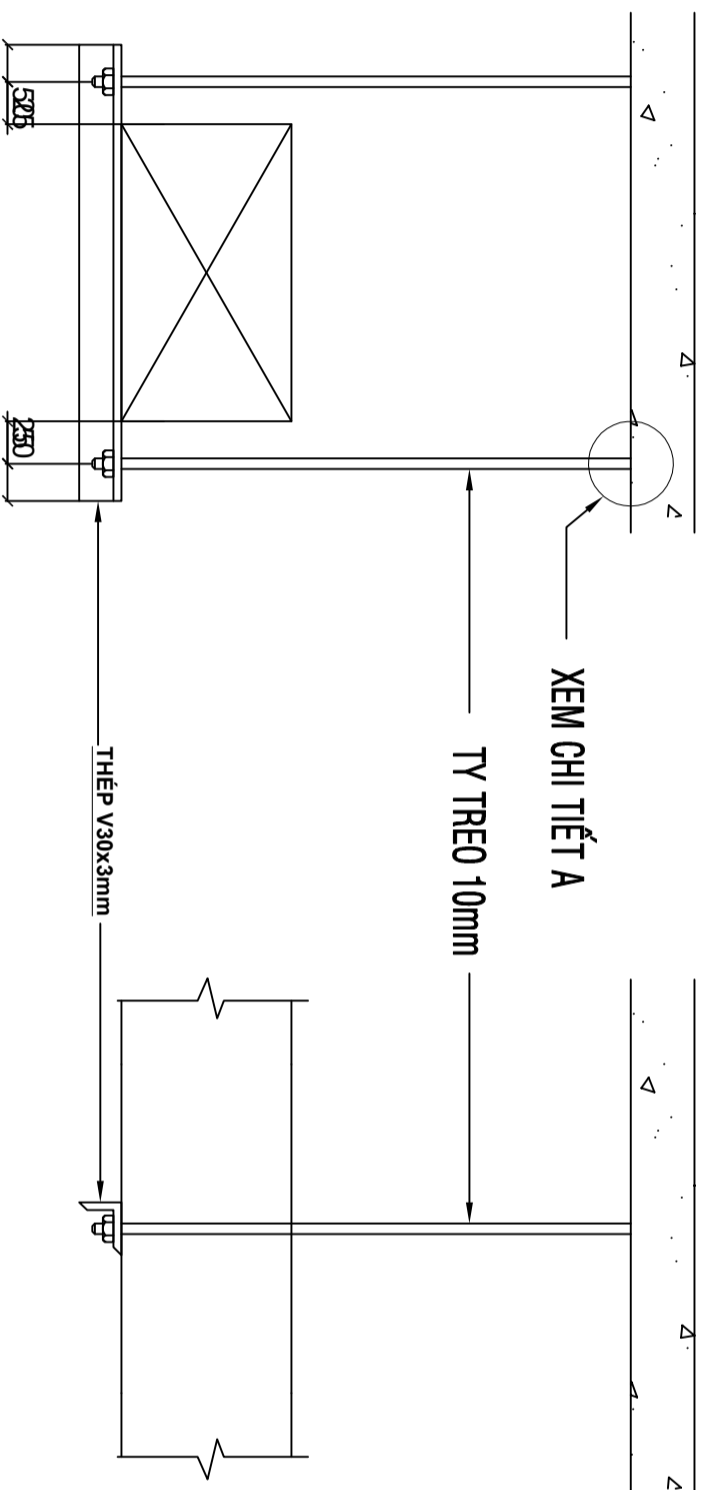

## CHI TIẾT TREO ỒNG GIÓ

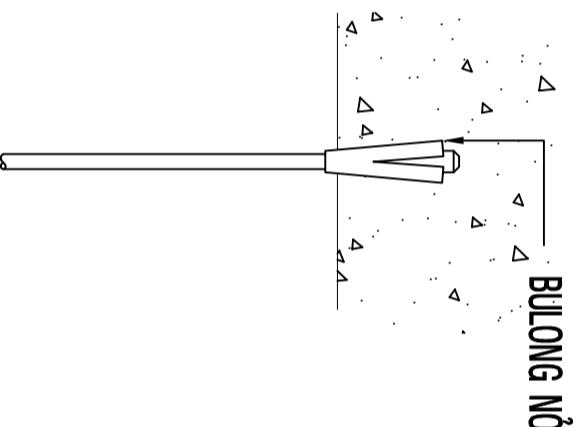

TY TREO 10mm



KHI THI CÔNG KHÔNG CHỈ DỰA VÀO KỊCH THUỐC BẢN VẼ MÀ PHẢI THƯỜNG XUYÊN KIỂM TRA ĐỐI CHIỀU VỚI KỊCH THUỐC THỰC TẾ TẠI CÔNG TRƯỜNG VÀ PHẢI HỢP VỚI CÁC HÀNG MỤC HẠ TẦNG KHÁC.

|         |      |                     |
|---------|------|---------------------|
| KI HIỆU | NGÀY | NỘI DUNG HIỆU CHỈNH |
|         |      |                     |
|         |      |                     |
|         |      |                     |

GIAI ĐOẠN THIẾT KẾ

## THIẾT KẾ BẢN VẼ THI CÔNG

CHỦ ĐẦU TƯ  
**CÔNG TY TNHH MTV DỊCH VỤ**  
CÔNG LỊCH QUẬN 4

Địa chỉ: 301 Hoàng Diệu, Phường Hòa, TP. Hồ Chí Minh

TỰ VẤN THIẾT KẾ  
**CÔNG TY TNHH TƯ VẤN XÂY DỰNG**  
SEAPE VIỆT NAM  
GIÁM ĐỐC

**LÊ KHÁNH TRINH**  
Địa chỉ: 85 CÁCH MẠNG THÁNG 8,  
PHƯỜNG BẾN THÀNH, TP. HỒ CHÍ MINH

CHỦ TRƯ  
**KS. PHẠM ĐÌNH TÝ**  
KÊM TRƯ  
**KS. LƯU HỮU NGHIỆM**  
THIẾT KẾ  
**KS. NÔNG THANH TRỌNG**  
THỰC HIỆN  
**KS. NÔNG THANH TRỌNG**

DỰ ÁN

**SỬA CHỮA CẢI TẠO HỆ THỐNG XỬ LÝ**  
**NƯỚC THẢI SINH HOẠT THUỘC KHU NHÀ Ở**  
**PHỤ MỸ CHUNG CƯ (LÔ A, C, D, E)**

Địa điểm: Khu nhà ở Phụ Mỹ Chung Cư Lô A, C, D, E/P, Tân Mỹ, TP. HCM  
BẢN VẼ :

THÔNG KÊ THIẾT BỊ, VẬT TƯ

|        |    |       |        |
|--------|----|-------|--------|
| TKB/VT | A3 | TỶ LỆ | SỐ     |
|        |    |       | TXL/33 |

NĂM: 2025

## BẢNG THÔNG KÊ VẬT TƯ ĐƯỜNG ỐNG

| STT | TÊN HÀNG MỤC MÁY MÓC THIẾT BỊ         | ĐƠN VỊ | SỐ LƯỢNG |
|-----|---------------------------------------|--------|----------|
| 01  | ÔNG NHỰA UPVC Ø90, PN6                | m      | 81,1     |
| 02  | ÔNG NHỰA UPVC Ø80, PN6                | m      | 395      |
| 03  | ÔNG NHỰA UPVC Ø27, PN6                | m      | 69,39    |
| 04  | CO UPVC Ø90, PN6                      | Cái    | 81       |
| 05  | TEE UPVC Ø90, PN6                     | Cái    | 11       |
| 06  | VÁN BƯƠM (2 CHIỀU) Ø90                | Cái    | 15       |
| 07  | VÁN 1 CHIỀU GANG Ø90                  | Cái    | 6        |
| 08  | GIÁM UPVC 90-60 (NỘI GIẢM 90-60 UPVC) | Cái    | 1        |
| 09  | MẮT BÍCH UPVC Ø90                     | Cái    | 31       |
| 10  | RON CAO SU Ø90                        | Cái    | 31       |
| 11  | CO UPVC Ø80, PN6                      | Cái    | 46       |
| 12  | TEE UPVC Ø80, PN6                     | Cái    | 102      |
| 13  | VÁN BƯƠM (2 CHIỀU) Ø80                | Cái    | 19       |
| 14  | VÁN 1 CHIỀU GANG Ø80                  | Cái    | 04       |
| 15  | GIÁM UPVC 80-27 (NỘI GIẢM 80-27 UPVC) | Cái    | 06       |
| 16  | MẮT BÍCH UPVC Ø80                     | Cái    | 32       |
| 17  | RON CAO SU Ø80                        | Cái    | 32       |
| 18  | VALVE NHỰA UPVC Ø80                   | Cái    | 03       |
| 19  | TEE GIÁM UPVC 80-27                   | Cái    | 235      |
| 20  | CO UPVC Ø27, PN6                      | Cái    | 10       |
| 21  | TEE UPVC Ø27, PN6                     | Cái    | 05       |
| 22  | NÚT BIT Ø27                           | Cái    | 86       |
| 23  | RĂNG TRONG UPVC Ø27                   | Cái    | 235      |
| 24  | RĂNG NGOÀI UPVC 27                    | Cái    | 06       |
| 25  | ÔNG INOX Ø200, 3.2LY                  | m      | 05       |
| 26  | ÔNG INOX Ø168, 3LY                    | m      | 01       |
| 27  | ÔNG INOX Ø114, 3LY                    | m      | 03       |
| 28  | ÔNG INOX Ø60, 2.5LY                   | m      | 71,7     |
| 29  | VALVE BƯƠM GANG Ø168                  | Cái    | 02       |
| 30  | VALVE 1 CHIỀU GANG Ø168               | Cái    | 02       |
| 31  | VALVE BƯƠM GANG Ø114                  | Cái    | 02       |
| 32  | VALVE 1 CHIỀU GANG Ø114               | Cái    | 02       |
| 33  | BÍCH MŨ Ø114, INOX 304                | Cái    | 02       |
| 34  | BÍCH MŨ Ø200, INOX 304                | Cái    | 02       |
| 35  | KHỚP NỘI MỀM Ø114                     | Cái    | 02       |
| 36  | KHỚP NỘI MỀM Ø168                     | Cái    | 02       |
| 37  | CO INOX Ø220                          | Cái    | 01       |
| 38  | CO INOX Ø114                          | Cái    | 02       |
| 39  | CO INOX Ø80                           | Cái    | 15       |
| 40  | TEE GIÁM INOX 304 Ø220-Ø168           | Cái    | 02       |
| 41  | TEE INOX 304 Ø114                     | Cái    | 02       |
| 42  | TEE GIÁM INOX 304 Ø114-Ø0             | Cái    | 03       |
| 43  | TEE GIÁM INOX 304 Ø220-Ø0             | Cái    | 08       |
| 44  | MẮT BÍCH INOX 304 Ø168                | Cái    | 10       |
| 45  | MẮT BÍCH INOX 304 Ø114                | Cái    | 10       |
| 46  | MẮT BÍCH INOX 304 Ø80                 | Cái    | 08       |
| 47  | GỐI GIANG ONG KHL                     | Cái    | 22       |
| 48  | BU LÔNG M12x8mm, INOX 304             | TỦ     | 01       |
| 49  | BU LÔNG M12x16mm, INOX 304            | BỘ     | 176      |
| 50  | BU LÔNG M14x8mm, INOX 304             | BỘ     | 16       |
| 51  | BU LÔNG M14x16mm, INOX 304            | BỘ     | 32       |
| 52  | ĐÔNG HỒ LƯU LƯỢNG Ø90                 | Cái    | 01       |
| 53  | ÔNG NHỰA UPVC Ø114, PN6               | m      | 41       |
| 54  | CO Ø114, UPVC                         | Cái    | 06       |
| 55  | ÔNG NHỰA Ø140                         | m      | 03       |
| 56  | MẮT BÍCH Ø114                         | Cái    | 03       |
| 57  | TEE GIÁM 140-Ø0                       | Cái    | 01       |
| 58  | MẮT BÍCH Ø140                         | Cái    | 01       |

## BẢNG THÔNG KÊ MÁY MÓC THIẾT BỊ

| STT | KÝ HIỆU     | TÊN HÀNG MỤC MÁY MÓC THIẾT BỊ  | ĐƠN VỊ | SỐ LƯỢNG |
|-----|-------------|--|--------|----------|
| 01  | CAD         | ĐĨA THỜI KHI THỎ   | Cái    | 36       |
| 02  | FAD         | MÁY THỜI KHI THỎ   | Cái    | 199      |
| 03  | WP01A/B     | BƠM NƯỚC THẢI BỂ ĐIỀU HÒA, N=7,7KW, Q=65m <sup>3</sup> /h, H=8m, 380VAC    | Cái    | 02       |
| 04  | AB01A/B     | MÁY THỜI KHI BỂ ĐIỀU HÒA N=7,5KW, Q=6,54m <sup>3</sup> /phút, H=4m, 380VAC | Cái    | 02       |
| 05  | AB02A/B     | MÁY THỜI KHI BỂ SINH HỌC N=18,5KW, Q=20m <sup>3</sup> /phút, H=4m, 380VAC  | Cái    | 02       |
| 06  | MX01A/B     | MÁY KHUẤY CHIM N=2,1KW, 380VAC   | Cái    | 02       |
| 07  | WP02A/B     | BƠM CHIM TUẦN HOÀN N=3,7KW, Q=65m <sup>3</sup> /h, H=8m, 380VAC            | Cái    | 02       |
| 08  | WP03A/B     | BƠM CHIM NƯỚC THẢI ĐẦU RA N=3,7KW, Q=65m <sup>3</sup> /h, H=8m, 380VAC     | Cái    | 02       |
| 09  | SP01A/B/C/D | BƠM BUN BÈ LANG N=1,5KW, Q=12m <sup>3</sup> /h, H=10m, 380VAC              | Cái    | 04       |
| 10  | DP01A/B     | BƠM ĐÌNH LƯỢNG Q=260 lít/h, Hmax=2 bar, 380VAC                             | Cái    | 02       |
| 11  | CT01        | BƠM CHỨA HÒA CHẤT (GL.O), V=2000 lít                                       | Cái    | 01       |
| 12  | F01         | QUẠT HÚT MÙI Q=100M <sup>3</sup> /h, H=1000Pa, N=2,2KW, 380VAC             | Cái    | 01       |
| 13  | SCR         | THIẾT BỊ KHỬ MŨI DXH=1,2 x 2 (m)   | Cái    | 01       |
| 14  | RECY/P      | BƠM DUNG DỊCH TUẦN HOÀN Q=2m <sup>3</sup> /h, H=8m, N=0,75KW, 380VAC       | Cái    | 01       |
| 15  | GB          | TỦ ĐIỆN ĐIỀU KHIỂN   | TỦ     | 01       |

## BẢNG THÔNG KÊ VẬT TƯ THIẾT BỊ ĐIỆN

| STT | KÝ HIỆU | TÊN HÀNG MỤC MÁY MÓC THIẾT BỊ     | ĐƠN VỊ | SỐ LƯỢNG |
|-----|---------|-----------------------------------|--------|----------|
| 01  | ODD     | ÔNG NHỰA UPVC Ø80, PN6            | m      | 24       |
| 02  | ODD     | ÔNG NHỰA UPVC Ø34, PN6            | m      | 6        |
| 03  | ODD     | ÔNG NHỰA UPVC Ø27, PN6            | m      | 16       |
| 04  | ODD     | CO UPVC Ø80, PN6                  | Cái    | 3        |
| 05  | ODD     | GIÁM NHỰA UPVC 34-27              | Cái    | 1        |
| 06  | ODD     | CO UPVC Ø27                       | Cái    | 01       |
| 07  | ODD     | RUỐT GÀ KEM BỌC NHỰA Ø20          | m      | 15       |
| 08  | ODD     | RUỐT GÀ KEM BỌC NHỰA Ø25          | m      | 8        |
| 09  | ODD     | MĂNG CÁP 200x60, TOLE MÀ KEM 12LY | m      | 13       |
| 10  | CAB     | CÁP ĐIỆN 4x1,5mm <sup>2</sup>     | m      | 20       |
| 11  | CAB     | CÁP ĐIỆN 4x2,5mm <sup>2</sup>     | m      | 131      |
| 12  | CAB     | CÁP ĐIỆN 4x4mm <sup>2</sup>       | m      | 180      |
| 13  | CAB     | CÁP ĐIỆN 4x6mm <sup>2</sup>       | m      | 35       |
| 14  | CAB     | CÁP ĐIỆN 2x1,0mm <sup>2</sup>     | m      | 96       |
| 15  | PHAO    | PHAO ĐIỆN                         | Cái    | 06       |
| 16  | GB      | TỦ ĐIỆN ĐIỀU KHIỂN                | TỦ     | 01       |

KHI THI CÔNG KHÔNG CHỈ DỰA VÀO KỊCH THUỘC BẢN VẼ MÀ PHẢI THƯỜNG XUYÊN KIỂM TRA ĐỐI CHIẾU VỚI KỊCH THUỘC THỰC TẾ TẠI CÔNG TRƯỜNG VÀ PHỐI HỢP VỚI CÁC HÀNG MỤC HẠ TẦNG KHÁC.

|         |      |                     |
|---------|------|---------------------|
| KI HIỆU | NGÀY | NỘI DUNG HIỆU CHỈNH |
|         |      |                     |
|         |      |                     |
|         |      |                     |

GIAI ĐOẠN THIẾT KẾ

**THIẾT KẾ BẢN VẼ THI CÔNG**

CHỦ ĐẦU TƯ CÔNG TY TNHH MTV DỊCH VỤ CÔNG ÍCH QUẬN 4

Địa chỉ: 301 Hoàng Diệu, P. Khánh Hòa, TP. Hồ Chí Minh

TƯ VẤN THIẾT KẾ  
**CÔNG TY TNHH TƯ VẤN XÂY DỰNG  
SEAPE VIỆT NAM**  
GIÁM ĐỐC

 **LÊ KHÁNH TRÌNH**  
Địa chỉ: 85 CÁCH MẠNG THÁNG 8,  
PHƯỜNG BẾN THÀNH, TP. HỒ CHÍ MINH

CHỦ TRƯỞNG  
KS. PHẠM ĐÌNH TỶ  
KÊNH TRƯ  
KS. LƯU HỮU NGHIỆM  
THIẾT KẾ  
KS. UNG NGỌC HỒNG  
THỰC HIỆN  
KS. UNG NGỌC HỒNG

DỰ ÁN  
**SỬA CHỮA CẢI TẠO HỆ THỐNG XỬ LÝ  
NƯỚC THẢI SINH HOẠT THUỘC KHU NHÀ Ở  
PHỤ MỸ HƯNG CHUNG CƯ (LÔ A, C, D, E)**  
ĐỊA ĐIỂM: KINH LÂM Ở PHƯỜNG CHUNG CƯ (LÔ A, C, D, E), P. TÂN MỸ, TP. HCM  
BẢN VẼ :

**TỰ ĐIỀU KHIỂN**

|        |    |       |       |
|--------|----|-------|-------|
| TKB/VT | A3 | TỶ LỆ | SỐ    |
|        |    |       | EL.01 |

NĂM: 2025

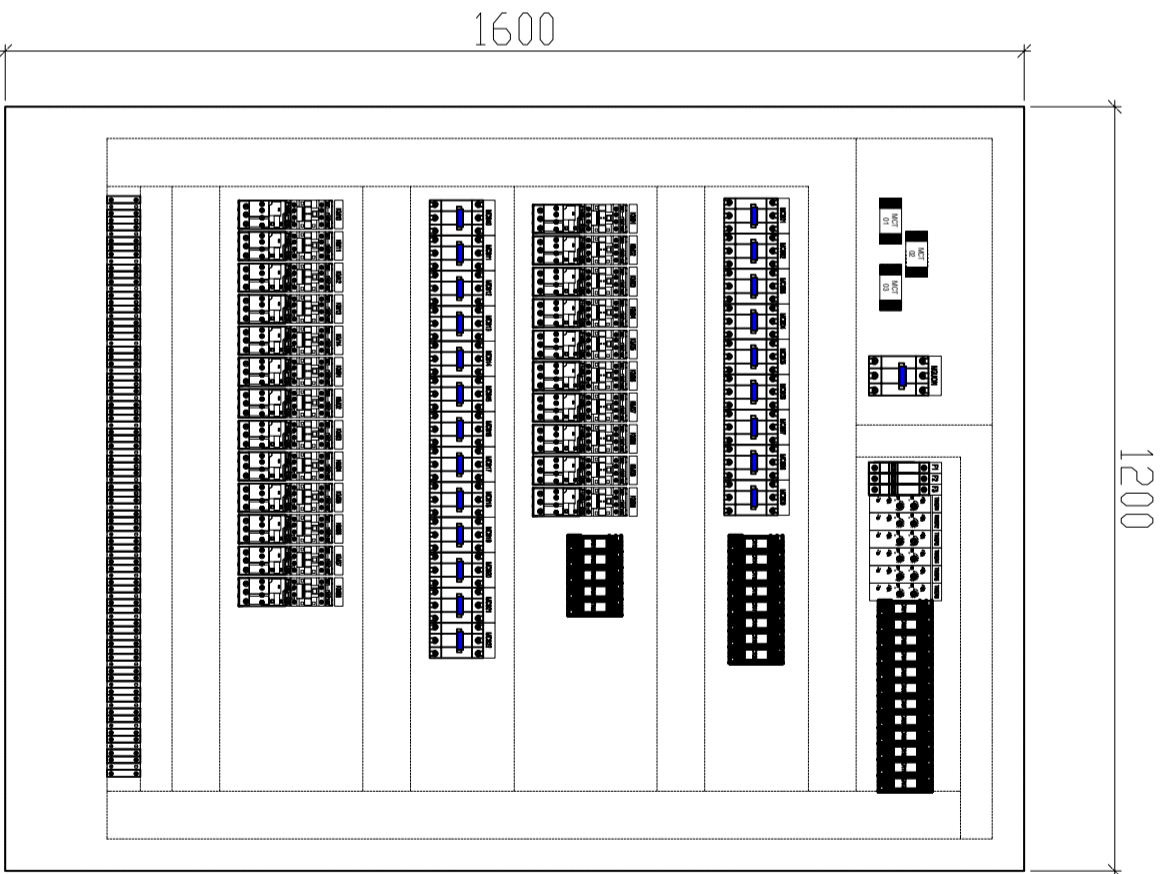
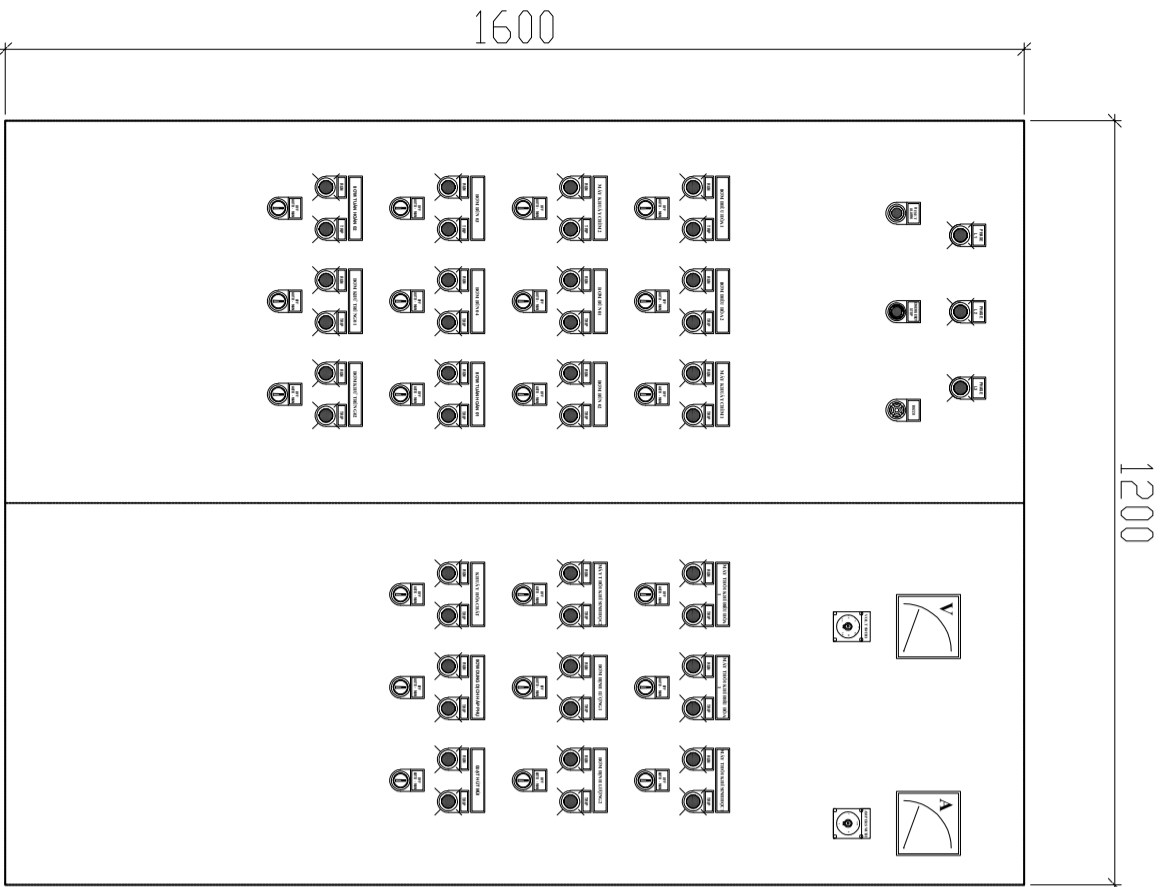





KHI THI CÔNG KHÔNG CHỈ DỰA VÀO KỊCH THUỘC BẢN VẼ MÀ PHẢI THƯỜNG XUYÊN KIỂM TRA ĐỐI CHIỀU VỚI KỊCH THUỘC THỰC TẾ TẠI CÔNG TRƯỜNG VÀ PHỐI HỢP VỚI CÁC HÀNG MỤC HẠ TẦNG KHÁC.

|         |      |                     |
|---------|------|---------------------|
| KI HIỆU | NGÀY | NỘI DUNG HIỆU CHỈNH |
|         |      |                     |
|         |      |                     |
|         |      |                     |

GIAI ĐOẠN THIẾT KẾ

THIẾT KẾ BẢN VẼ THI CÔNG

CHỦ ĐẦU TƯ CÔNG TY TNHH MTV DỊCH VỤ CÔNG ICH QUẬN 4

Địa chỉ: 301 Hoàng Diệu, Phường Hòa, TP. Hồ Chí Minh

TƯ VẤN THIẾT KẾ CÔNG TY TNHH TƯ VẤN XÂY DỰNG SEAPE VIỆT NAM GIÁM ĐỐC

*(Handwritten signature)*

**SEAPE**  
Địa chỉ: 85 CÁCH MẠNG THÁNG 8, PHƯỜNG BẾN THÀNH, TP. HỒ CHÍ MINH

CHỦ TRƯỞNG: K.S. PHẠM ĐÌNH TÝ  
KÊNH TRƯ: K.S. LỮ HỮU NGHIỆM  
THIẾT KẾ: K.S. UNG NGỌC HỒNG  
THỰC HIỆN: K.S. UNG NGỌC HỒNG

DỰ ÁN: SỬA CHỮA CÀI TẠO HỆ THỐNG XỬ LÝ NƯỚC THẢI SINH HOẠT THUỘC KHU NHÀ Ở PHỤ NỮ HƯNG CHUNG CƯ (LÒ A, C, D, E)  
ĐƠN VỊ: BAN VE :  
SƠ ĐỒ ĐIỀU KHIỂN BƠM ĐIỀU HÒA

|        |    |       |           |
|--------|----|-------|-----------|
| TKB/VC | A3 | TỶ LỆ | SỐ        |
|        |    |       | EL.04     |
|        |    |       | NĂM: 2025 |

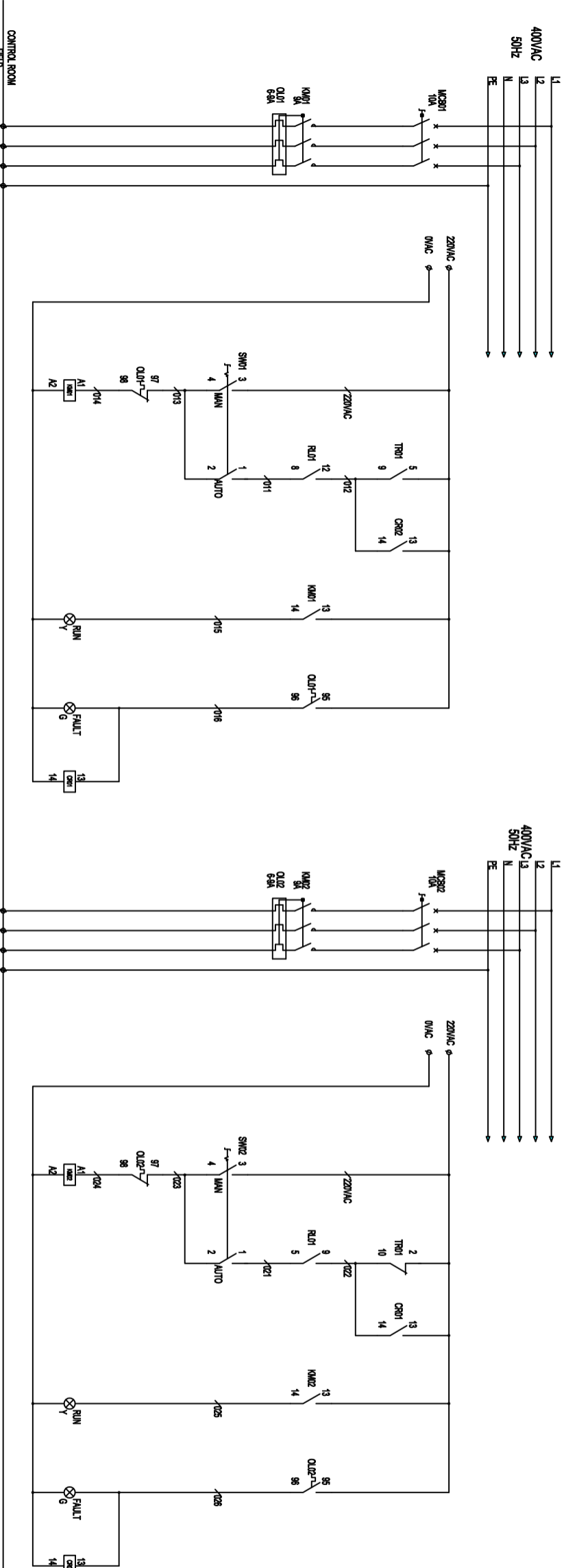

BOM THU ĐIỀU HÒA 1

BOM THU ĐIỀU HÒA 2

KHI THI CÔNG KHÔNG CHỈ DỰA VÀO KỊCH THUỘC BẢN VẼ MÀ PHẢI THƯỜNG XUYÊN KIỂM TRA ĐỐI CHIỀU VỚI KỊCH THUỘC THỰC TẾ TẠI CÔNG TRƯỜNG VÀ PHỐI HỢP VỚI CÁC HÀNG MỤC HẠ TẦNG KHÁC.

| KI HIỆU | NGÀY | NỘI DUNG HIỆU CHỈNH |
|---------|------|---------------------|
|         |      |                     |
|         |      |                     |
|         |      |                     |

GIAI ĐOẠN THIẾT KẾ

### THIẾT KẾ BẢN VẼ THI CÔNG

CHỦ ĐẦU TƯ CÔNG TY TNHH MTV DỊCH VỤ CÔNG ICH QUẬN 4

Địa chỉ: 301 Hoàng Diệu, Phường Hòa, TP. Hồ Chí Minh

TƯ VẤN THIẾT KẾ CÔNG TY TNHH TƯ VẤN XÂY DỰNG SEAPE VIỆT NAM  
GIÁM ĐỐC

**LE KHANH TRINH**  
Địa chỉ: 85 CÁCH MẠNG THÁNG 8, PHƯỜNG BẾN THÀNH, TP. HỒ CHÍ MINH

CHỦ TRƯỞNG  
KS. PHẠM ĐÌNH TÝ  
KÊNH TRƯ  
KS. LỮ HỮU NGHIỆM  
THIẾT KẾ  
KS. UNG NGỌC HỒNG  
TRỰC HIỆN  
KS. UNG NGỌC HỒNG

DỰ ÁN  
SỬA CHỮA CÀI TẠO HỆ THỐNG XỬ LÝ NƯỚC THẢI SINH HOẠT THUỘC KHU NHÀ Ở PHỤ MỸ HƯNG CHUNG CƯ (LÔ A, C, D, E)  
ĐỊA ĐIỂM: KINH LÂM Ở PHƯỜNG CHUNG CƯ (LÔ A, C, D, E), P. TÂN MỸ, TP. HCM  
BẢN VẼ :

### SƠ ĐỒ ĐIỀU KHIỂN MÁY KHUẤY CHÌM

| TKB/VT | A3 | TỶ LỆ | SỐ    |
|--------|----|-------|-------|
|        |    |       | EL.05 |

NĂM: 2025

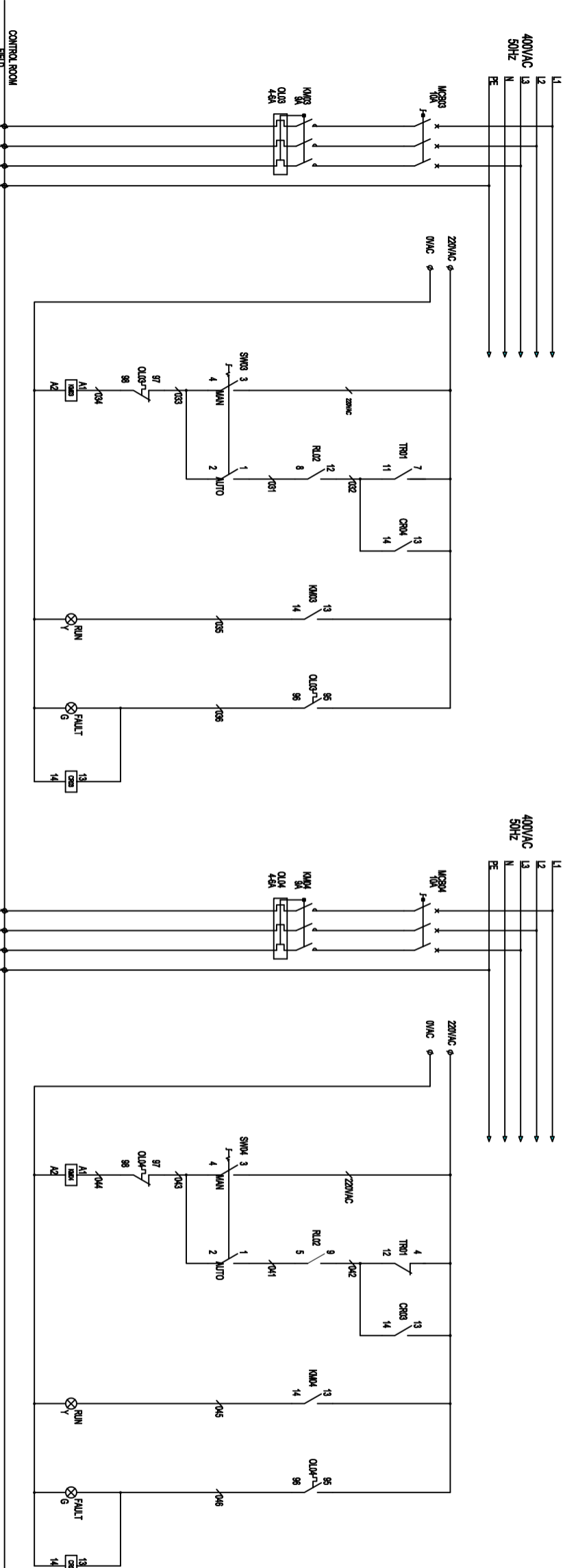

MÁY KHUẤY CHÌM 1

MÁY KHUẤY CHÌM 2

KHI THI CÔNG KHÔNG CHỈ DỰA VÀO KỊCH THUỘC BẢN VẼ MÀ PHẢI THƯỜNG XUYÊN KIỂM TRA ĐỐI CHIẾU VỚI KỊCH THUỘC THỰC TẾ TẠI CÔNG TRƯỜNG VÀ PHỐI HỢP VỚI CÁC HÀNG MỤC HẠ TẦNG KHÁC.

| KI HIỆU | NGÀY | NỘI DUNG HIỆU CHỈNH |
|---------|------|---------------------|
|         |      |                     |
|         |      |                     |
|         |      |                     |

GIAI ĐOẠN THIẾT KẾ

### THIẾT KẾ BẢN VẼ THI CÔNG

CHỦ ĐẦU TƯ CÔNG TY TNHH MTV DỊCH VỤ CÔNG ICH QUẬN 4

Địa chỉ: 301 Hoàng Diệu, Phường Hòa, TP. Hồ Chí Minh

TƯ VẤN THIẾT KẾ CÔNG TY TNHH TƯ VẤN XÂY DỰNG SEAPE VIỆT NAM  
GIÁM ĐỐC

**SEAPE**  
LÊ KHÁNH TRINH  
Địa chỉ: 85 CÁCH MẠNG THÁNG 8, PHƯỜNG BẾN THÀNH, TP. HỒ CHÍ MINH

CHỦ TRƯỞNG: K.S. PHẠM ĐÌNH TÝ  
KIEU TRƯ: K.S. LỮ HỮU NGHIỆM  
THIẾT KẾ: K.S. UNG NGỌC HỒNG  
TRỰC HIỆN: K.S. UNG NGỌC HỒNG

DỰ ÁN: SỬA CHỮA CẢI TẠO HỆ THỐNG XỬ LÝ NƯỚC THẢI SINH HOẠT THUỘC KHU NHÀ Ở PHỤ MỸ HƯNG CHUNG CƯ (LÔ A, C, D, E)  
ĐƠN VỊ THIẾT KẾ: BAN VẼ

### SƠ ĐỒ ĐIỀU KHIỂN BƠM TUẦN HOÀN

| TKB/VT | A3 | TỶ LỆ | SỐ    |
|--------|----|-------|-------|
|        |    |       | EL.05 |

NĂM: 2025

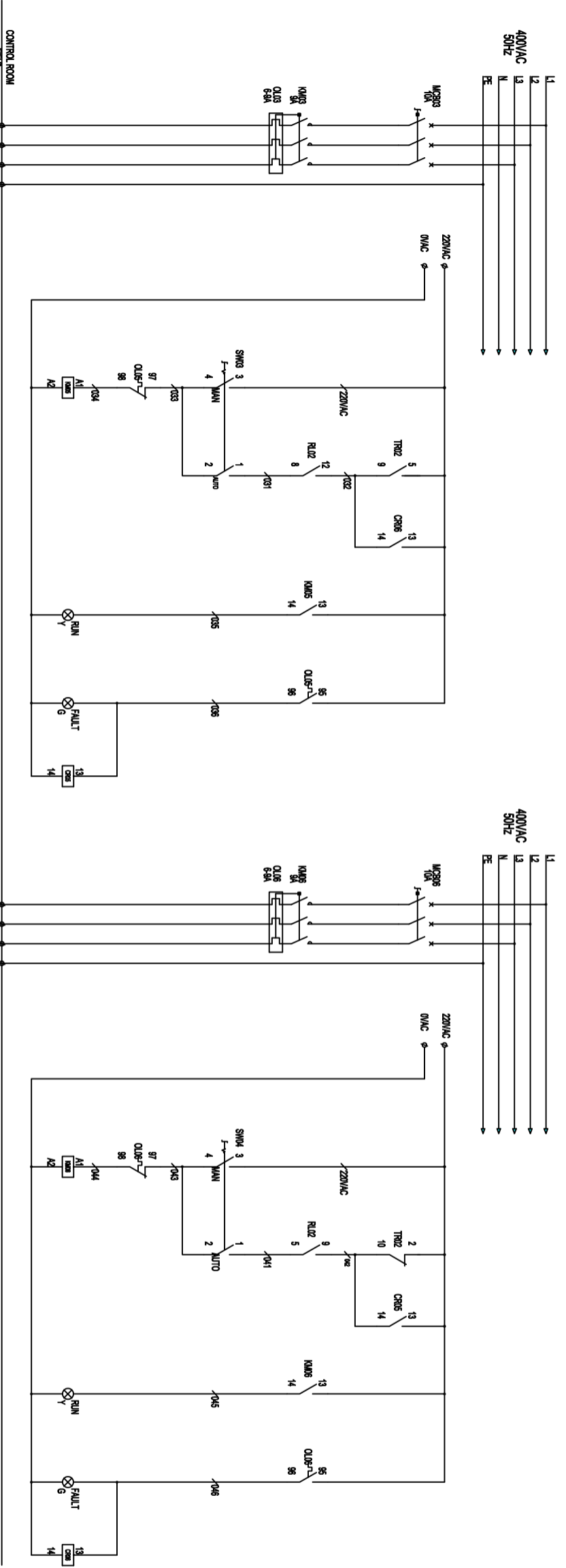

BƠM TUẦN HOÀN 1

BƠM TUẦN HOÀN 2

KHI THI CÔNG KHÔNG CHỈ DỰA VÀO KỊCH THUỘC BẢN VẼ MÀ PHẢI THƯỜNG XUYÊN KIỂM TRA ĐỐI CHIẾU VỚI KỊCH THUỘC THỰC TẾ TẠI CÔNG TRƯỜNG VÀ PHỐI HỢP VỚI CÁC HÀNG MỤC HẠ TẦNG KHÁC.

|         |      |                     |
|---------|------|---------------------|
| KI HIỆU | NGÀY | NỘI DUNG HIỆU CHỈNH |
|         |      |                     |
|         |      |                     |
|         |      |                     |

GIAI ĐOẠN THIẾT KẾ

### THIẾT KẾ BẢN VẼ THI CÔNG

CHỦ ĐẦU TƯ: **CÔNG TY TNHH MTV DỊCH VỤ CÔNG ÍCH QUẬN 4**

Địa chỉ: 301 Hoàng Diệu, Phường Hòa, TP. Hồ Chí Minh

TƯ VẤN THIẾT KẾ  
**CÔNG TY TNHH TƯ VẤN XÂY DỰNG SEAPE VIỆT NAM**  
GIÁM ĐỐC



**SEAPE**  
Địa chỉ: 85 CÁCH MẠNG THÁNG 8, PHƯỜNG BẾN THÀNH, TP. HỒ CHÍ MINH

CHỦ TRÌ: **KS. PHẠM ĐÌNH TÝ**  
KÊNH TRƯ: **KS. LỮ HỮU NGHIỆM**  
THIẾT KẾ: **KS. UNG NGỌC HỒNG**  
THỰC HIỆN: **KS. UNG NGỌC HỒNG**

DỰ ÁN: **SỬA CHỮA CÀI TẠO HỆ THỐNG XỬ LÝ NƯỚC THẢI SINH HOẠT THUỘC KHU NHÀ Ở PHỤ MỸ HƯNG CHUNG CƯ (LÒ A, C, D, E)**  
ĐỊA ĐIỂM: KINH NIỆM Ở PHỤ MỸ HƯNG CHUNG CƯ (LÒ A, C, D, E), P. TÂN MỸ, TP. HCM

### SƠ ĐỒ ĐIỀU KHIỂN BOM BÙN

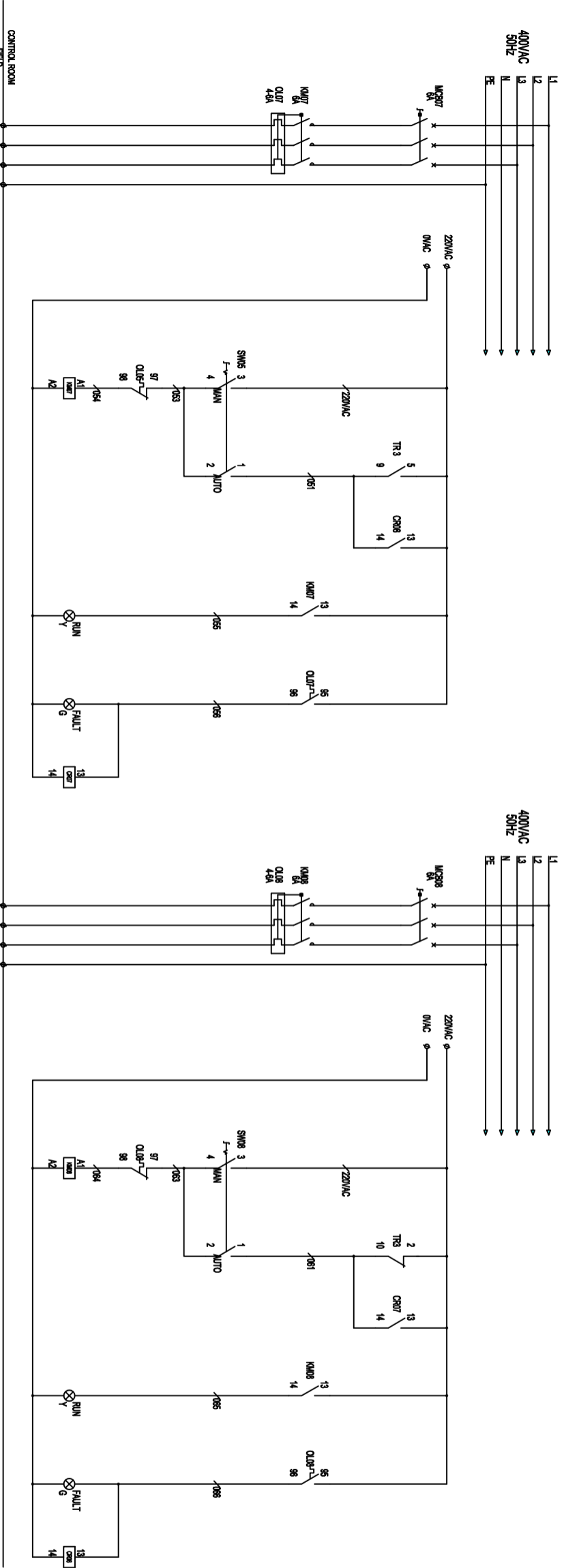

BOM BÙN 1

BOM BÙN 2

|        |    |       |           |
|--------|----|-------|-----------|
| TKB/TC | A3 | TỶ LỆ | SỐ        |
|        |    |       | EL.07     |
|        |    |       | NĂM: 2025 |

KHI THI CÔNG KHÔNG CHỈ DỰA VÀO KỊCH THUỘC BẢN VẼ MÀ PHẢI THƯỜNG XUYÊN KIỂM TRA ĐỐI CHIỀU VỚI KỊCH THUỘC THỰC TẾ TẠI CÔNG TRƯỜNG VÀ PHỐI HỢP VỚI CÁC HÀNG MỤC HẠ TẦNG KHÁC.

|         |      |                     |
|---------|------|---------------------|
| KI HIỆU | NGÀY | NỘI DUNG HIỆU CHỈNH |
|         |      |                     |
|         |      |                     |
|         |      |                     |

GIAI ĐOẠN THIẾT KẾ

### THIẾT KẾ BẢN VẼ THI CÔNG

CHỦ ĐẦU TƯ: **CÔNG TY TNHH MTV DỊCH VỤ CÔNG ÍCH QUẬN 4**

Địa chỉ: 301 Hoàng Diệu, Phường Hòa, TP. Hồ Chí Minh

TƯ VẤN THIẾT KẾ  
**CÔNG TY TNHH TƯ VẤN XÂY DỰNG SEAPE VIỆT NAM**  
GIÁM ĐỐC



**SEAPE**  
Địa chỉ: 85 CÁCH MẠNG THÁNG 8, PHƯỜNG BẾN THÀNH, TP. HỒ CHÍ MINH

CHỦ TRÌ: **KS. PHẠM ĐÌNH TÝ**  
KÊNH TRƯ: **KS. LỮ HỮU NGHIỆM**  
THIẾT KẾ: **KS. UNG NGỌC HỒNG**  
THỰC HIỆN: **KS. UNG NGỌC HỒNG**

DỰ ÁN: **SỬA CHỮA CÀI TẠO HỆ THỐNG XỬ LÝ NƯỚC THẢI SINH HOẠT THUỘC KHU NHÀ Ở PHỤ MỸ HƯNG CHUNG CƯ (LÔ A, C, D, E)**  
ĐƠN VỊ: **BAN VỆ**

### SƠ ĐỒ ĐIỀU KHIỂN BOM BÙN

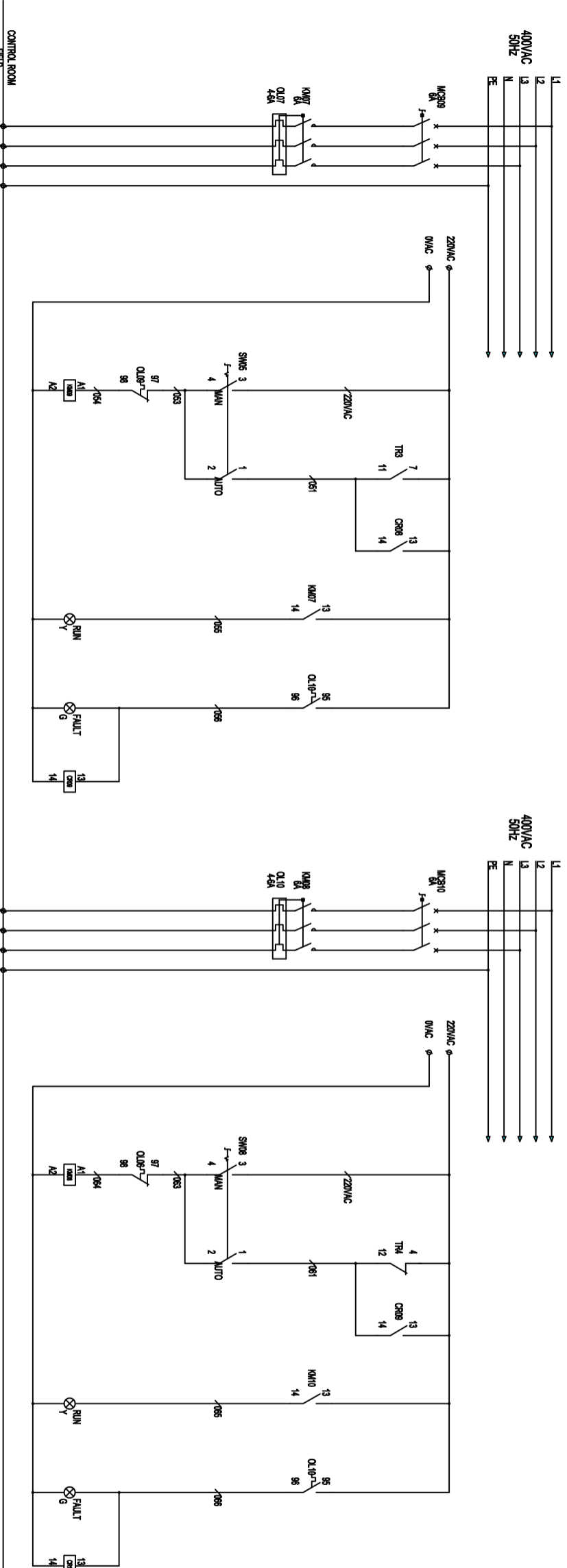

|        |    |       |       |
|--------|----|-------|-------|
| TKB/TC | A3 | TỶ LỆ | SỐ    |
|        |    |       | EL.08 |

NĂM: 2025

KHI THI CÔNG KHÔNG CHỈ DỰA VÀO KỊCH THUỘC BẢN VẼ MÀ PHẢI THƯỜNG XUYÊN KIỂM TRA ĐỐI CHIỀU VỚI KỊCH THUỘC THỰC TẾ TẠI CÔNG TRƯỜNG VÀ PHỐI HỢP VỚI CÁC HÀNG MỤC HẠ TẦNG KHÁC.

|         |      |                     |
|---------|------|---------------------|
| KI HIỆU | NGÀY | NỘI DUNG HIỆU CHỈNH |
|         |      |                     |
|         |      |                     |
|         |      |                     |

GIAI ĐOẠN THIẾT KẾ

### THIẾT KẾ BẢN VẼ THI CÔNG

CHỦ ĐẦU TƯ  
**CÔNG TY TNHH MTV DỊCH VỤ CÔNG ÍCH QUẬN 4**

Địa chỉ: 301 Hoàng Diệu, Phường Hòa, TP. Hồ Chí Minh

TƯ VẤN THIẾT KẾ  
**CÔNG TY TNHH TƯ VẤN XÂY DỰNG SEAPE VIỆT NAM**  
 GIÁM ĐỐC



**LÊ KHÁNH TRÌNH**  
 Địa chỉ: 85 CÁCH MẠNG THÁNG 8, PHƯỜNG BẾN THÀNH, TP. HỒ CHÍ MINH

CHỦ TRÌ  
**KS. PHẠM ĐÌNH TÝ**  
 KÊNH TRƯ  
**KS. LỮ HỮU NGHIỆM**  
 THIẾT KẾ  
**KS. UNG NGỌC HỒNG**  
 THỰC HIỆN  
**KS. UNG NGỌC HỒNG**

DỰ ÁN  
**SỬA CHỮA CÀI TẠO HỆ THỐNG XỬ LÝ NƯỚC THẢI SINH HOẠT THUỘC KHU NHÀ Ở PHỤ MỸ HƯNG CHUNG CƯ (LÔ A, C, D, E)**  
 ĐỊA ĐIỂM: KINH LÂM Ở PHƯỜNG CHUNG CƯ (LÔ A, C, D, E), TÂN MỸ, TP. HCM  
 BẢN VẼ :

### SƠ ĐỒ ĐIỀU KHIỂN BƠM KHỬ TRÙNG

|        |    |       |       |
|--------|----|-------|-------|
| TKB/VC | A3 | TỶ LỆ | SỐ    |
|        |    |       | EL.09 |

NĂM: 2025

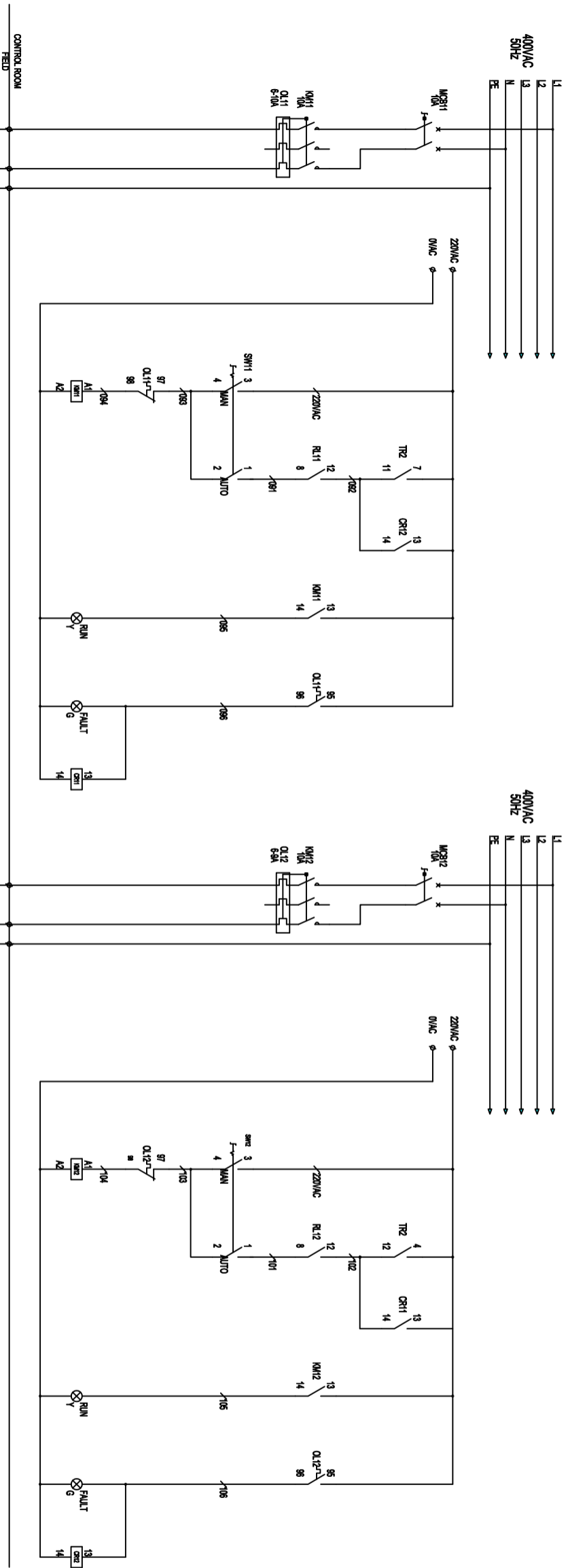

BOM KHU' TRUNG 1

BOM KHU' TRUNG 2

KHI THI CÔNG KHÔNG CHỈ DỰA VÀO KÍCH THƯỚC BẢN VẼ MÀ PHẢI THƯỜNG XUYÊN KIỂM TRA ĐỐI CHIỀU VỚI KỊCH THỰC THỰC TẾ TẠI CÔNG TRƯỜNG VÀ PHỐI HỢP VỚI CÁC HÀNG MỤC HẠ TẦNG KHÁC.

| KI HIỆU | NGÀY | NỘI DUNG HIỆU CHỈNH |
|---------|------|---------------------|
|         |      |                     |
|         |      |                     |
|         |      |                     |

GIAI ĐOẠN THIẾT KẾ

### THIẾT KẾ BẢN VẼ THI CÔNG

CHỦ ĐẦU TƯ CÔNG TY TNHH MTV DỊCH VỤ CÔNG ICH QUẬN 4

Địa chỉ: 301 Hoàng Diệu, Phường Hòa, TP. Hồ Chí Minh

TƯ VẤN THIẾT KẾ  
CÔNG TY TNHH TƯ VẤN XÂY DỰNG  
SEAPE VIỆT NAM  
GIÁM ĐỐC

**LE KHANH TRINH**  
Địa chỉ: 85 CÁCH MẠNG THÁNG 8,  
PHƯỜNG BẾN THÀNH, TP. HỒ CHÍ MINH

CHỦ TRÌ K.S. PHẠM ĐÌNH TÝ  
KÊNH TRƯ K.S. LƯU HỮU NGHIỆM  
THIẾT KẾ K.S. UNG NGỌC HỒNG  
TRỰC HIỆN K.S. UNG NGỌC HỒNG

DỰ ÁN  
SỬA CHỮA CÀI TẠO HỆ THỐNG XỬ LÝ  
NƯỚC THẢI SINH HOẠT THUỘC KHU NHÀ Ở  
PHỤ MỸ HƯNG CHUNG CƯ (LÔ A, C, D, E)  
ĐỊA ĐIỂM: KINH NIỆM Ở PHƯỜNG CHUNG CƯ (LÔ A, C, D, E), P. TÂN MỸ, TP. HCM

### SƠ ĐỒ ĐIỀU KHIỂN MÁY THỜI KHÍ ĐIỀU HÒA

TKBVTG A3 TỶ LỆ SỐ EL.10

NĂM: 2025

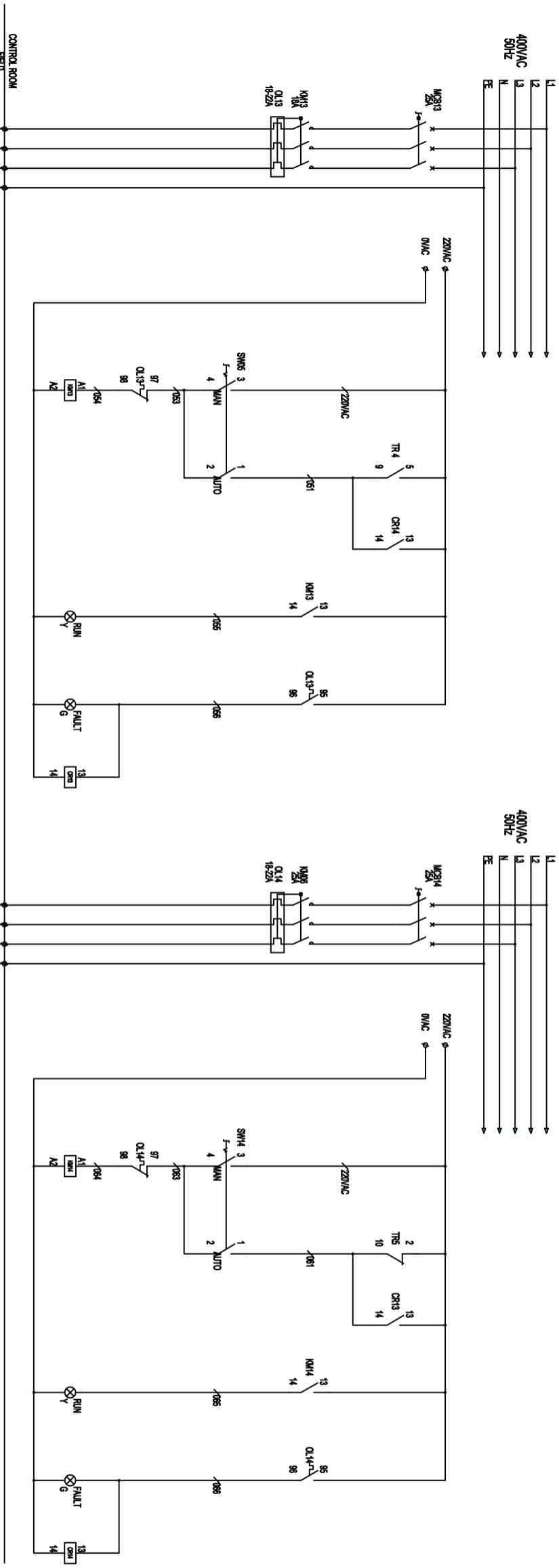

MÁY THỜI KHÍ ĐIỀU HÒA 1

MÁY THỜI KHÍ ĐIỀU HÒA 2

KHI THI CÔNG KHÔNG CHỈ DỰA VÀO KỊCH THUỘC BẢN VẼ MÀ PHẢI THƯỜNG XUYÊN KIỂM TRA ĐỐI CHIẾU VỚI KỊCH THUỘC THỰC TẾ TẠI CÔNG TRƯỜNG VÀ PHỐI HỢP VỚI CÁC HÀNG MỤC HẠ TẦNG KHÁC.

|         |      |                     |
|---------|------|---------------------|
| KI HIỆU | NGÀY | NỘI DUNG HIỆU CHỈNH |
|         |      |                     |
|         |      |                     |
|         |      |                     |

GIAI ĐOẠN THIẾT KẾ

### THIẾT KẾ BẢN VẼ THI CÔNG

CHỦ ĐẦU TƯ: **CÔNG TY TNHH MTV DỊCH VỤ CÔNG ÍCH QUẬN 4**

Địa chỉ: 301 Hoàng Diệu, Phường Hòa, TP. Hồ Chí Minh

TƯ VẤN THIẾT KẾ  
**CÔNG TY TNHH TƯ VẤN XÂY DỰNG SEAPE VIỆT NAM**  
GIÁM ĐỐC



**LÊ KHÁNH TRÌNH**  
Địa chỉ: 85 CÁCH MẠNG THÁNG 8, PHƯỜNG BẾN THÀNH, TP. HỒ CHÍ MINH

CHỦ TRÌ: **KS. PHẠM ĐÌNH TÝ**  
KÊNH TRÒ: **KS. LƯU HỮU NGHIỆM**  
THIẾT KẾ: **KS. UNG NGỌC HỒNG**  
TRỰC HIỆN: **KS. UNG NGỌC HỒNG**

DỰ ÁN: **SỬA CHỮA CÀI TẠO HỆ THỐNG XỬ LÝ NƯỚC THẢI SINH HOẠT THUỘC KHU NHÀ Ở PHỤ MỸ HƯNG CHUNG CƯ (LÔ A, C, D, E)**  
ĐỊA ĐIỂM: KHU NHÀ Ở PHỤ MỸ HƯNG CHUNG CƯ (LÔ A, C, D, E), P. TÂN MỸ, TP. HCM

### SƠ ĐỒ ĐIỀU KHIỂN MÁY THỜI KHÍ SINH HỌC 1

TKB/VT: A3 TỶ LỆ: SỐ EL.11

NĂM: 2025

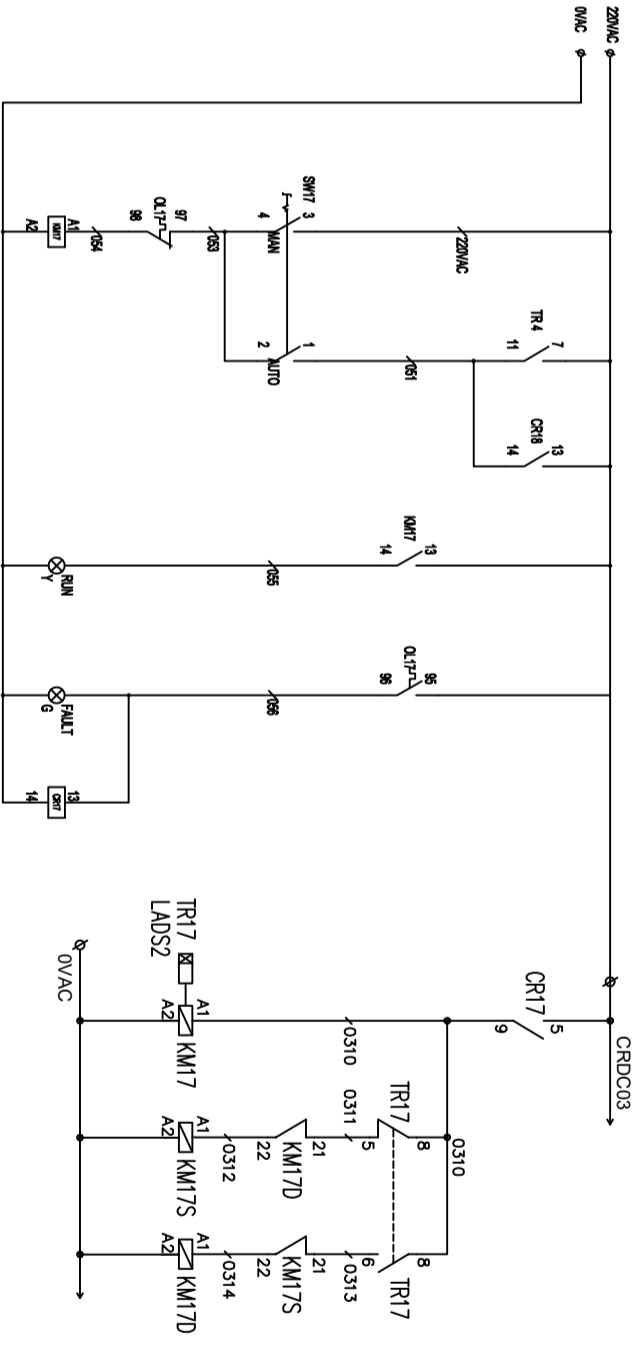
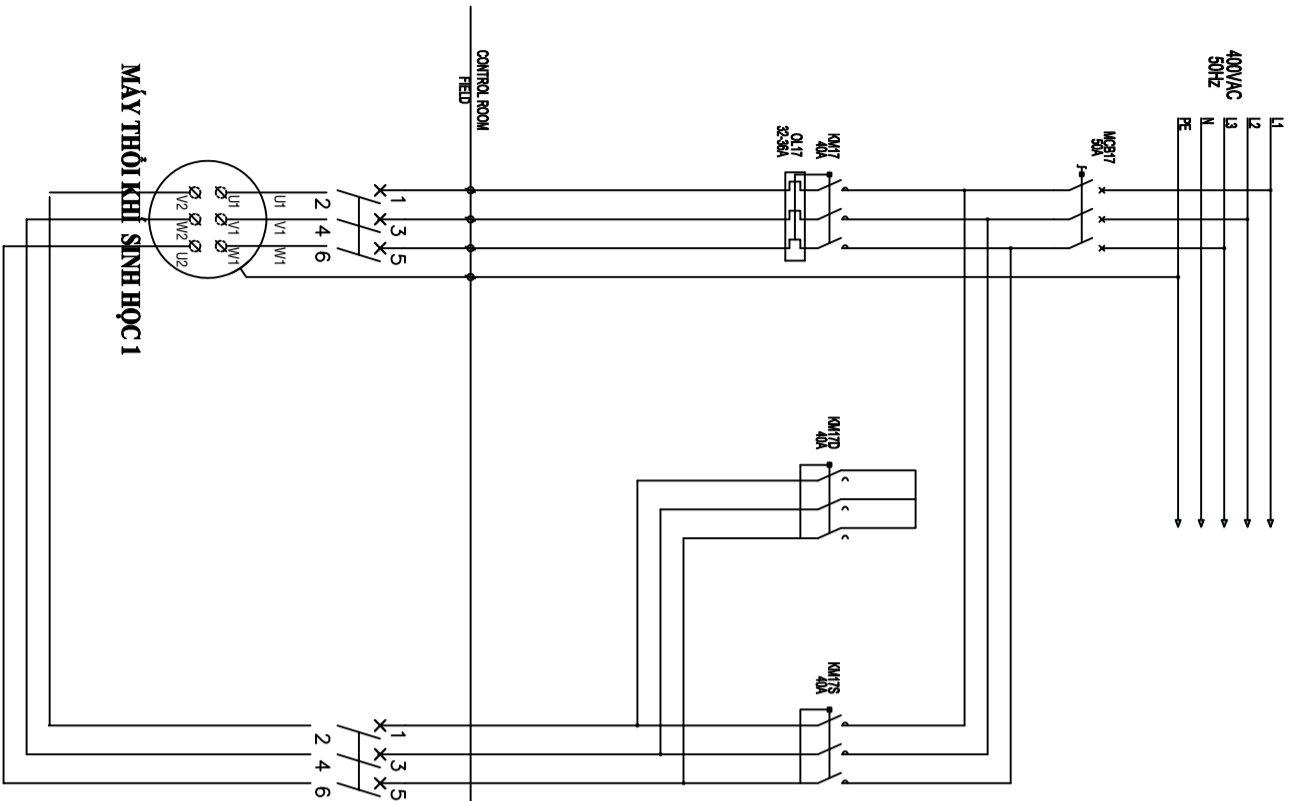

KHI THI CÔNG KHÔNG CHỈ DỰA VÀO KỊCH THUỘC BẢN VẼ MÀ PHẢI THƯỜNG XUYÊN KIỂM TRA ĐỐI CHIẾU VỚI KỊCH THUỘC THỰC TẾ TẠI CÔNG TRƯỜNG VÀ PHỐI HỢP VỚI CÁC HÀNG MỤC HẠ TẦNG KHÁC.

| KI HIỆU | NGÀY | NỘI DUNG HIỆU CHỈNH |
|---------|------|---------------------|
|         |      |                     |
|         |      |                     |
|         |      |                     |

GIAI ĐOẠN THIẾT KẾ

### THIẾT KẾ BẢN VẼ THI CÔNG

CHỦ ĐẦU TƯ CÔNG TY TNHH MTV DỊCH VỤ CÔNG ÍCH QUẬN 4

Địa chỉ: 301 Hoàng Diệu, Phường Hòa, TP. Hồ Chí Minh

TỰ VẤN THIẾT KẾ CÔNG TY TNHH TƯ VẤN XÂY DỰNG SEAPE VIỆT NAM GIÁM ĐỐC

**LÊ KHÁNH TRÌNH**  
Địa chỉ: 85 CÁCH MẠNG THÁNG 8, PHƯỜNG BẾN THÀNH, TP. HỒ CHÍ MINH

CHỦ TRÌ K.S. PHẠM ĐÌNH TÝ  
KÊNH TRƯ K.S. LƯU HỮU NGHIỆM  
THIẾT KẾ K.S. UNG NGỌC HỒNG  
TRƯỞNG THIẾT KẾ K.S. UNG NGỌC HỒNG

DỰ ÁN SỬA CHỮA CÀI TẠO HỆ THỐNG XỬ LÝ NƯỚC THẢI SINH HOẠT THUỘC KHU NHÀ Ở PHỤ MỸ HƯNG CHUNG CƯ (LÔ A, C, D, E)  
ĐỊA ĐIỂM: KHU NHÀ Ở PHỤ MỸ HƯNG CHUNG CƯ (LÔ A, C, D, E), P. TÂN MỸ, TP. HCM  
BẢN VẼ :

### SƠ ĐỒ ĐIỀU KHIỂN MÁY THỜI KHÍ SINH HỌC 2

| TKB/VTC | A3 | TỶ LỆ | SỐ    |
|---------|----|-------|-------|
|         |    |       | EL.12 |

NĂM: 2025

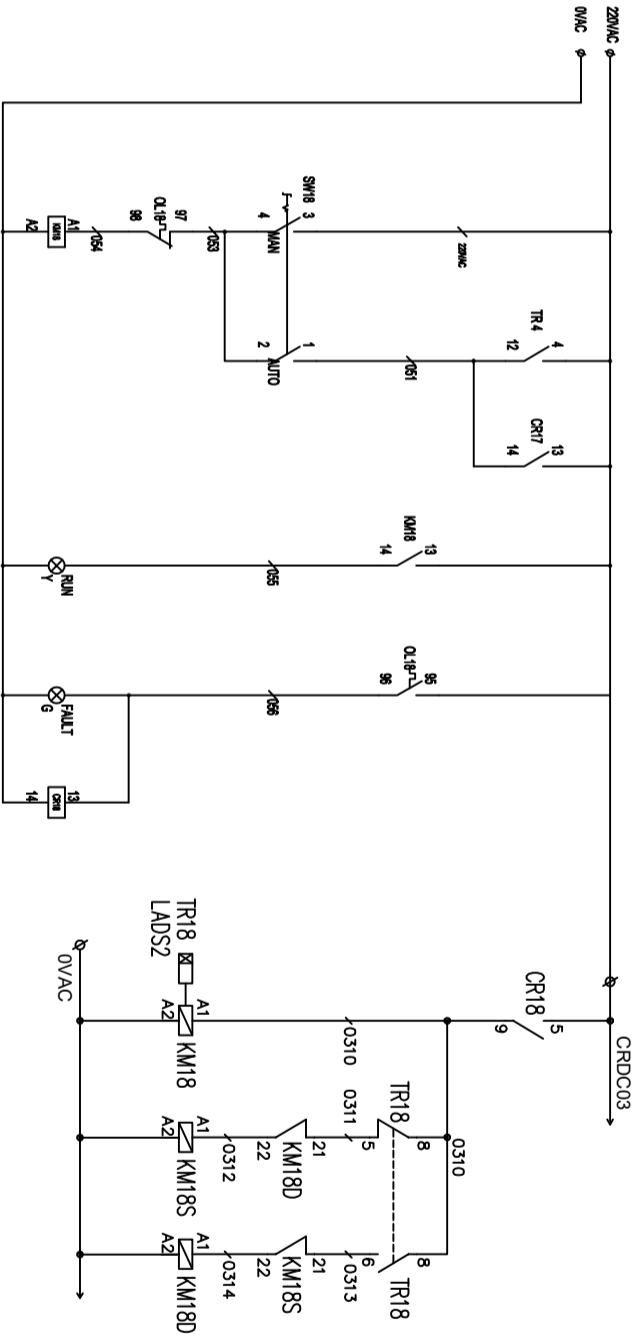
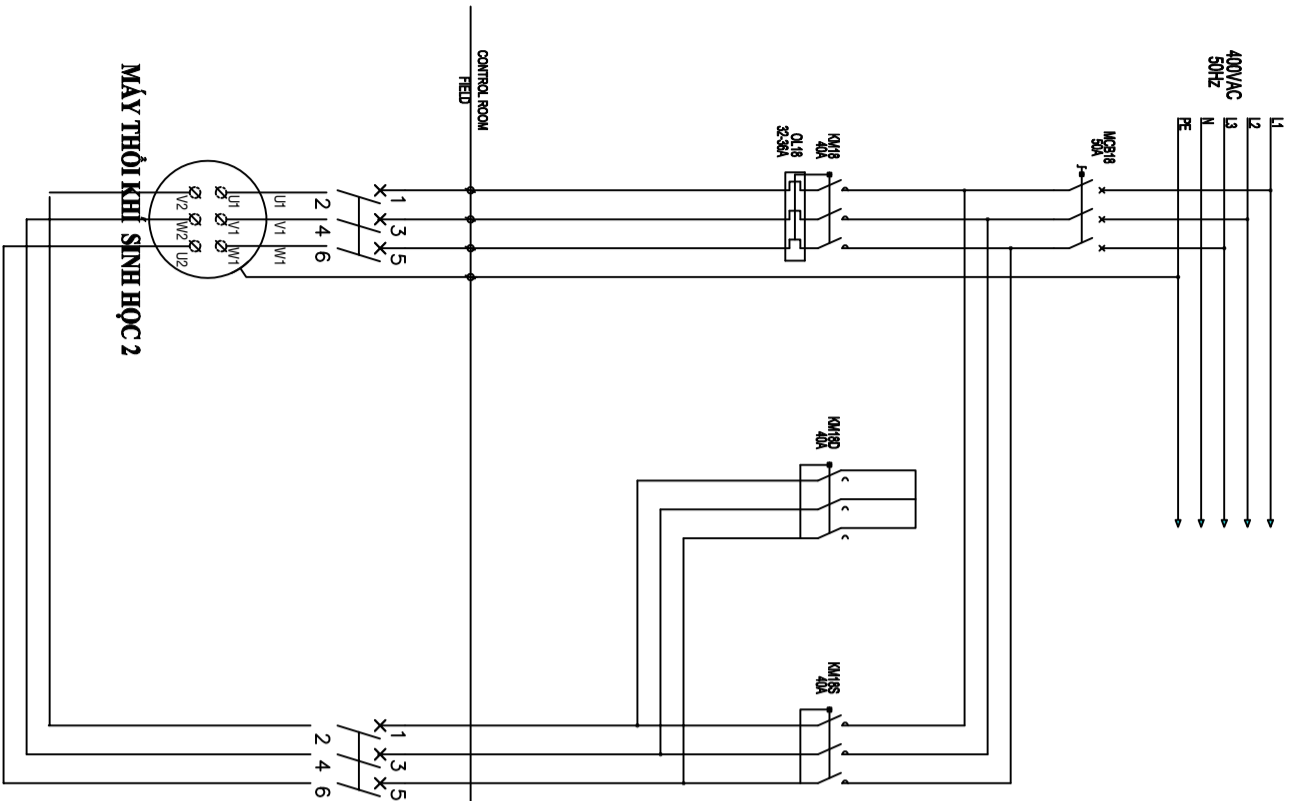

KHI THI CÔNG KHÔNG CHỈ DỰA VÀO KỊCH THUỘC BẢN VẼ MÀ PHẢI THƯỜNG XUYÊN KIỂM TRA ĐỐI CHIẾU VỚI KỊCH THUỘC THỰC TẾ TẠI CÔNG TRƯỜNG VÀ PHỐI HỢP VỚI CÁC HÀNG MỤC HẠ TẦNG KHÁC.

| KI HIỆU | NGÀY | NỘI DUNG HIỆU CHỈNH |
|---------|------|---------------------|
|         |      |                     |
|         |      |                     |
|         |      |                     |

GIAI ĐOẠN THIẾT KẾ

### THIẾT KẾ BẢN VẼ THI CÔNG

CHỦ ĐẦU TƯ CÔNG TY TNHH MTV DỊCH VỤ CÔNG ICH QUẬN 4

Địa chỉ: 301 Hoàng Diệu, Phường Hòa, TP. Hồ Chí Minh

TỰ VẤN THIẾT KẾ  
CÔNG TY TNHH TƯ VẤN XÂY DỰNG  
SEAPE VIỆT NAM  
GIÁM ĐỐC

**SEAPE**  
LÊ KHÁNH TRÌNH  
Địa chỉ: 85 CÁCH MẠNG THÁNG 8,  
PHƯỜNG BẾN THÀNH, TP. HỒ CHÍ MINH

CHỦ TRÌ K.S. PHẠM ĐÌNH TÝ  
KÊNH TRƯ K.S. LƯU HỮU NGHIỆM  
THIẾT KẾ K.S. UNG NGỌC HỒNG  
TRỰC HIỆN K.S. UNG NGỌC HỒNG

DỰ ÁN SỬA CHỮA CÀI TẠO HỆ THỐNG XỬ LÝ NƯỚC THẢI SINH HOẠT THUỘC KHU NHÀ Ở PHỤ MỸ HƯNG CHUNG CƯ (LÔ A, C, D, E)  
ĐỊA ĐIỂM: KINH NIỆM Ở PHƯỜNG CHUNG CƯ (LÔ A, C, D, E), P. TÂN MỸ, TP. HCM

BẢN VẼ: SƠ ĐỒ ĐIỀU KHIỂN  
QUẠT & BƠM TUẦN HOÀN  
DUNG DỊCH HẤP THỤ

|        |    |       |       |
|--------|----|-------|-------|
| TKB/TC | A3 | TỶ LỆ | SỐ    |
|        |    |       | EL.13 |

NĂM: 2025

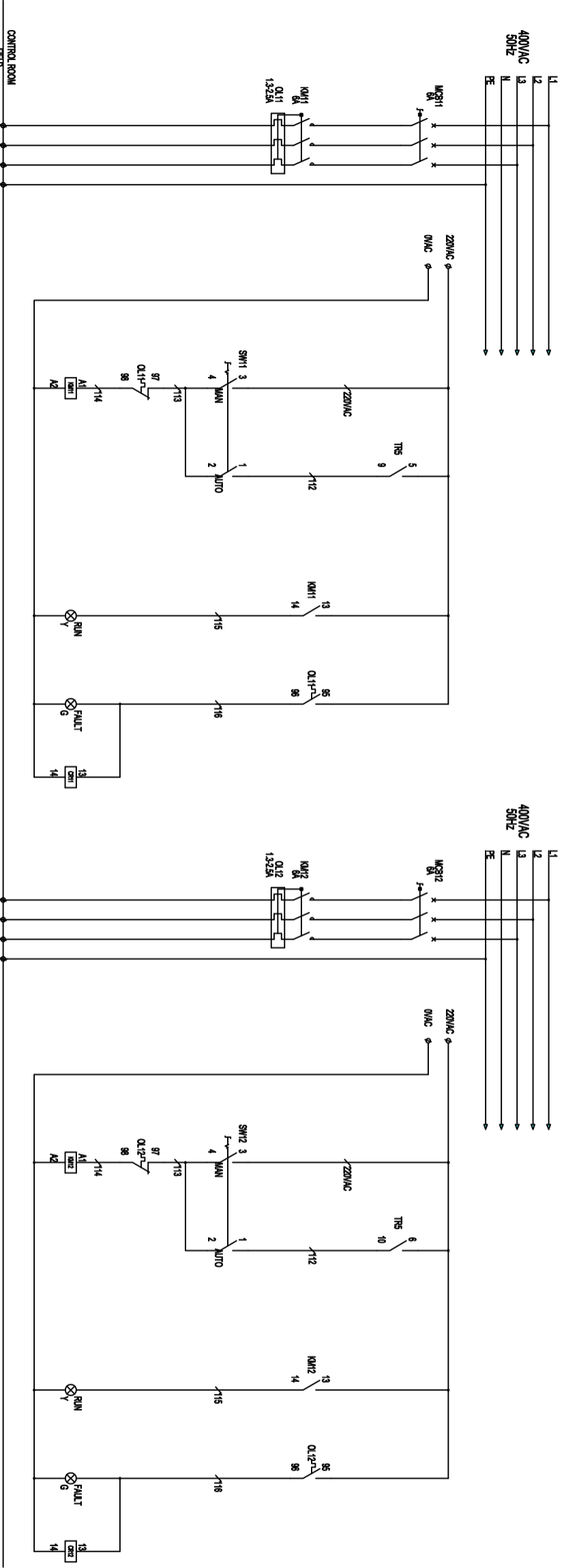

QUẠT HƯT MÙI

BƠM TUẦN HOÀN DUNG DỊCH

KHI THI CÔNG KHÔNG CHỈ DỰA VÀO KỊCH THUỘC BẢN VẼ MÀ PHẢI THƯỜNG XUYÊN KIỂM TRA ĐỐI CHIẾU VỚI KỊCH THUỘC THỰC TẾ TẠI CÔNG TRƯỜNG VÀ PHỐI HỢP VỚI CÁC HÀNG MỤC HẠ TẦNG KHÁC.

| KI HIỆU | NGÀY | NỘI DUNG HIỆU CHỈNH |
|---------|------|---------------------|
|         |      |                     |
|         |      |                     |
|         |      |                     |

GIAI ĐOẠN THIẾT KẾ

### THIẾT KẾ BẢN VẼ THI CÔNG

CHỦ ĐẦU TƯ CÔNG TY TNHH MTV DỊCH VỤ CÔNG ICH QUẬN 4

Địa chỉ: 301 Hoàng Diệu, Phường Hòa, TP. Hồ Chí Minh

TƯ VẤN THIẾT KẾ CÔNG TY TNHH TƯ VẤN XÂY DỰNG SEAPE VIỆT NAM  
GIÁM ĐỐC

**SEAPE**  
LÊ KHÁNH TRÌNH  
Địa chỉ: 85 CÁCH MẠNG THÁNG 8, PHƯỜNG BẾN THÀNH, TP. HỒ CHÍ MINH

CHỦ TRÌ K.S. PHẠM ĐÌNH TÝ  
KÊNH TRƯ K.S. LƯU HỮU NGHIỆM  
THIẾT KẾ K.S. UNG NGỌC HỒNG  
TRỰC HIỆN K.S. UNG NGỌC HỒNG

DỰ ÁN SỬA CHỮA CÀI TẠO HỆ THỐNG XỬ LÝ NƯỚC THẢI SINH HOẠT THUỘC KHU NHÀ Ở PHỤ MỸ HƯNG CHUNG CƯ (LÔ A, C, D, E)  
ĐỊA ĐIỂM: KINH LÂM Ở PHƯỜNG CHUNG CƯ (LÔ A, C, D, E), P. TÂN MỸ, TP. HCM  
BẢN VẼ :

### SƠ ĐỒ ĐIỀU KHIỂN BƠM ĐỊNH LƯỢNG

| TKB/VT | A3 | TỶ LỆ | SỐ    |
|--------|----|-------|-------|
|        |    |       | EL.14 |

NĂM: 2025

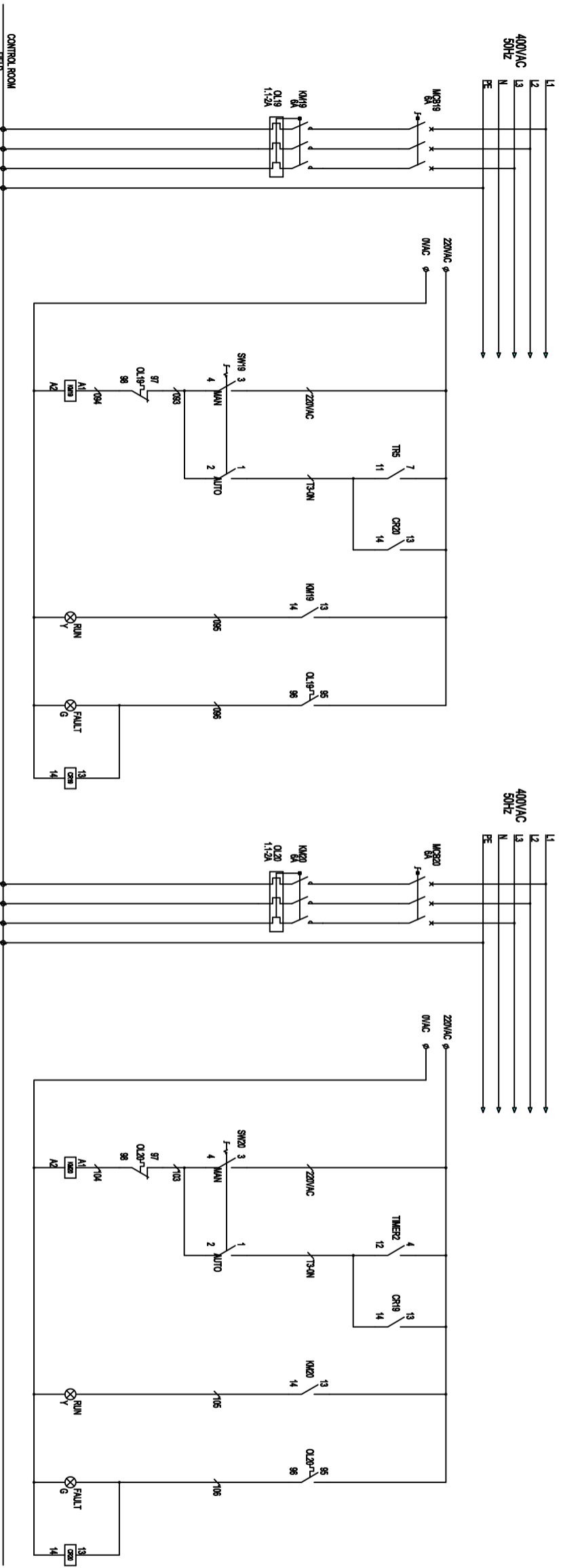

BOM ĐỊNH LƯỢNG 1

BOM ĐỊNH LƯỢNG 2

KHI THI CÔNG KHÔNG CHỈ DỰA VÀO KỊCH THUỘC BẢN VẼ MÀ PHẢI THƯỜNG XUYÊN KIỂM TRA ĐỐI CHIẾU VỚI KỊCH THUỘC THỰC TẾ TẠI CÔNG TRƯỜNG VÀ PHỐI HỢP VỚI CÁC HÀNG MỤC HẠ TẦNG KHÁC.

| KI HIỆU | NGÀY | NỘI DUNG HIỆU CHỈNH |
|---------|------|---------------------|
|         |      |                     |
|         |      |                     |
|         |      |                     |

GIẢI ĐOÀN THIẾT KẾ

### THIẾT KẾ BẢN VẼ THI CÔNG

CHỦ ĐẦU TƯ CÔNG TY TNHH MTV DỊCH VỤ CÔNG ÍCH QUẬN 4



Địa chỉ: 301 Hoàng Diệu, Phường Hòa, TP. Hồ Chí Minh

TỰ VẤN THIẾT KẾ  
CÔNG TY TNHH TƯ VẤN XÂY DỰNG  
SEAPE VIỆT NAM  
GIÁM ĐỐC

**LÊ KHÁNH TRÌNH**  
Địa chỉ: 85 CÁCH MẠNG THÁNG 8,  
PHƯỜNG BẾN THÀNH, TP. HỒ CHÍ MINH

CHỦ TRƯỞNG  
KS. PHẠM ĐÌNH TÝ  
KÊM TRƯỞNG  
KS. LƯU HỮU NGHIỆM  
THIẾT KẾ  
KS. UNG NGỌC HỒNG  
THỰC HIỆN  
KS. UNG NGỌC HỒNG

DỰ ÁN  
**SỬA CHỮA CẢI TẠO HỆ THỐNG XỬ LÝ NƯỚC THẢI SINH HOẠT THUỘC KHU NHÀ Ở PHỤ MỸ HƯNG CHUNG CƯ (LÒ A, C, D, E)**  
ĐỊA ĐIỂM: KINH NIÊN Ở PHƯỜNG CHUNG CƯ (LÒ A, C, D, E), P. TÂN MỸ, TP. HCM  
BẢN VẼ :

### SƠ ĐỒ MẠCH NGUỒN TỦ ĐIỆN ĐIỀU KHIỂN

| TKB/VT | A3 | TỶ LỆ | SỐ    |
|--------|----|-------|-------|
|        |    |       | EL.15 |

NĂM: 2025

