

CỘNG HÒA XÃ HỘI CHỦ NGHĨA VIỆT NAM
Độc lập - Tự do - Hạnh Phúc

BÁO CÁO KINH TẾ - KỸ THUẬT
ĐẦU TƯ XÂY DỰNG CÔNG TRÌNH
(TẬP I: THUYẾT MINH, KHỐI LƯỢNG, BẢN VẼ)

CÔNG TRÌNH: DUY TU, SỬA CHỮA CẦU, ĐƯỜNG, HỆ THỐNG THOÁT NƯỚC TRÊN ĐỊA BÀN XÃ NĂM 2026 (ĐỢT 1)

ĐỊA ĐIỂM XÂY DỰNG: ẤP TRÌ PHONG, ẤP KÊNH XÁNG, ẤP NGÃI HIỆP, ẤP PHƯỚC HẢO, XÃ HUNG MỸ, TỈNH VĨNH LONG

CHỦ ĐẦU TƯ: PHÒNG KINH TẾ XÃ HUNG MỸ

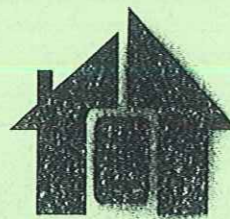

CÔNG TY TNHH TƯ VẤN THIẾT KẾ XD TOÀN THÀNH
VPC: SỐ 16, NGUYỄN MINH THIỆN, KHÓM 1, PHƯỜNG NGUYỆT HÓA, TỈNH VĨNH LONG
TEL: (0743) - DD: 0939 680 567
GMAIL: XDTOANTHANH@GMAIL.COM

CÔNG TY TNHH TVTK
XÂY DỰNG TOÀN THÀNH

Số: 02 /BCKTKT-2026

CỘNG HÒA XÃ HỘI CHỦ NGHĨA VIỆT NAM
Độc lập – Tự do – Hạnh phúc

BÁO CÁO KINH TẾ - KỸ THUẬT
ĐẦU TƯ XÂY DỰNG CÔNG TRÌNH
(TẬP I : THUYẾT MINH, KHỐI LƯỢNG , BẢN VẼ)

CÔNG TY TNHH TVXD NGUYỄN NGÂN
THẨM TRA
Theo văn bản số: 02/BCT.....
Ngày 15 tháng 03 năm 2026
Ký tên: *[Signature]*

CÔNG TRÌNH: DUY TU, SỬA CHỮA CẦU, ĐƯỜNG, HỆ THỐNG THOÁT NƯỚC TRÊN ĐỊA BÀN XÃ NĂM 2026 (ĐỢT 1)

Võ Phi Học

ĐỊA ĐIỂM XÂY DỰNG: ÁP TRÌ PHONG, ÁP KÊNH XÁNG, ÁP NGÃI HIỆP, ÁP PHƯỚC HẢO, XÃ HƯNG MỸ, TỈNH VĨNH LONG

CHỦ ĐẦU TƯ: PHÒNG KINH TẾ XÃ HƯNG MỸ

PHÒNG KINH TẾ XÃ HƯNG MỸ
TỔ THẨM ĐỊNH
THẨM ĐỊNH
Theo văn bản số: 03/JTP-PAT.....
Ngày 28 tháng 03 năm 2026...
Người thẩm định ký tên: *Thoa*

LẬP BÁO CÁO

[Signature]

HUỲNH VĂN TÙNG

CƠ QUAN CHỦ ĐẦU TƯ



Lê Thanh Phương

Nguyễn Trọng Khoa

Vĩnh Long, ngày 18 tháng 03 năm 2026

GIÁM ĐỐC



[Signature]
PHẠM VĂN HÙNG

BIỂN BÁO P115
TỶ LỆ: 1/20

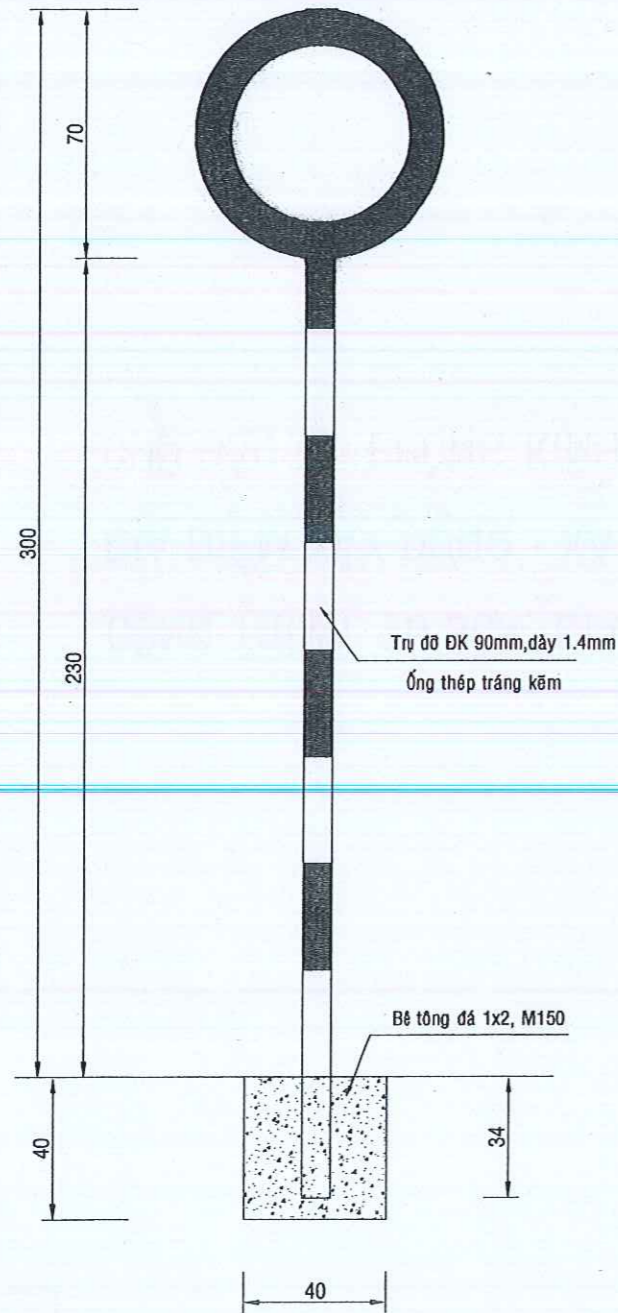

MẶT BÊN TRỤ, BIỂN BÁO
TỶ LỆ: 1/20

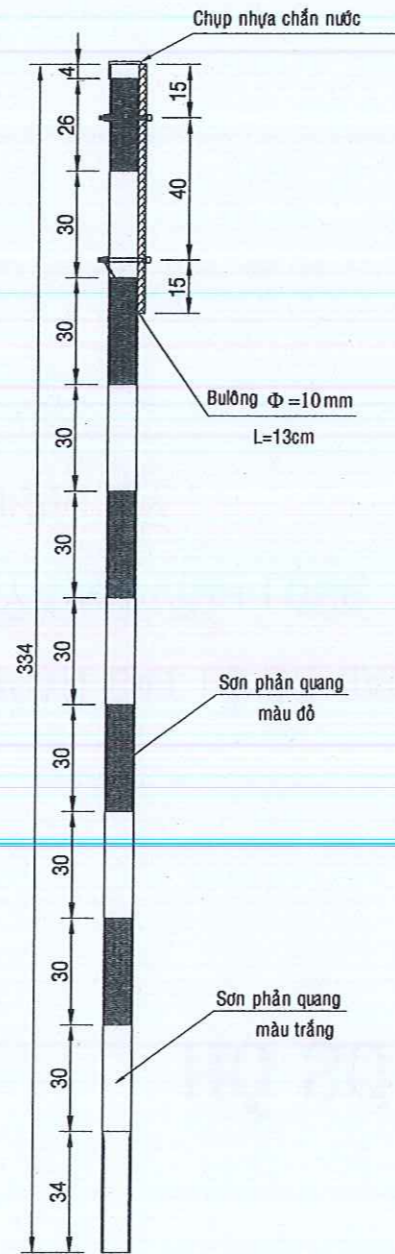

GHI CHÚ
+ Kích thước trên bản vẽ có đơn vị là cm, cao độ ghi m.

CẤU TẠO BIỂN BÁO P115
TỶ LỆ: 1/20

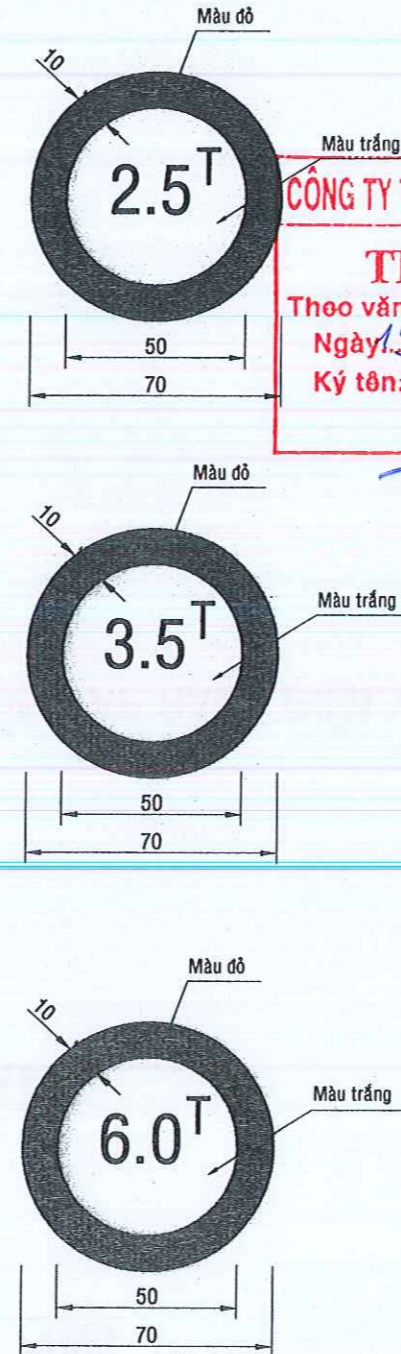

CÔNG TY TNHH TVXD NGUYỄN NGÂN
THẨM TRA
Theo văn bản số: 02/CT...
Ngày: 19 tháng 3 năm 2026
Ký tên: *Võ Phi Hloc*

MẶT BẰNG MÓNG CỘT BIỂN BÁO
TỶ LỆ: 1/20

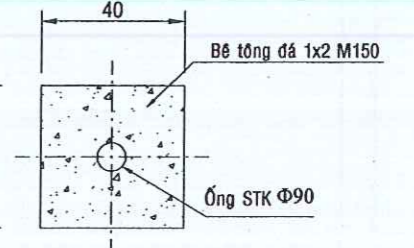

CHIỀU CAO CON SỐ (NÉT ĐẬM) : 28cm
- CHIỀU CAO CHỮ T (NÉT ĐẬM) : 14cm
- NỀN TRẮNG, CHỮ ĐEN, VIẾN ĐỎ
- CẠNH BIỂN BÁO ĐƯỢC UỐN VIẾN 3CM
- BIỂN BÁO LÀM TỪ THÉP TẮM DÀY 2MM

PHÒNG KINH TẾ XÃ HƯNG MỸ
F HÊ DUYỆT
Theo Quyết định số: 514.../QĐ-UBND
Ngày: 27 tháng 3 năm 2026
Người phê duyệt Ký tên: *Lê Loanh Hương*

THỐNG KÊ CHO 01 TRỤ BIỂN BÁO P.115

STT	TÊN CẤU KIỆN	ĐV	K.L 1 BIỂN
1	BIỂN P.115	BỘ	1
2	BT ĐÁ 1x2 MÓNG TRỤ	M3	0.06
3	ĐÀO ĐẤT MÓNG BIỂN BÁO	M3	0.064

CÔNG TY TNHH TƯ VẤN THIẾT KẾ XD TOÀN THÀNH
VPC: SỐ 18 NGUYỄN VĂN THIỆN, KHÁM 1, PHƯỜNG NGUYỆT HÒA, THÀNH PHỐ LONG XUYÊN, TỈNH VĨNH LONG.
TEL: (0743) - DD: 0939 680 587
GMAIL: XOTOANTHANH@GMAIL.COM

PHÒNG KINH TẾ XÃ HƯNG MỸ
Công trình: Duy tu, sửa chữa cầu, đường, hệ thống thoát nước trên địa bàn xã năm 2026 (lot 1)
BIỂN BÁO TẢI TRỌNG

CÔNG TY TNHH TƯ VẤN THIẾT KẾ XD TOÀN THÀNH
M.S.D.N: 2100608677 - C.T.T

CHỨC VỤ	TÊN	KÝ TÊN
GIÁM ĐỐC CÔNG TY	KS. PHẠM VĂN HÙNG	<i>[Signature]</i>
CHỦ TRÌ + THIẾT KẾ	KS. HUỠNH VĂN TÙNG	<i>[Signature]</i>
THỂ HIỆN	KS. CHÂU CÔNG	<i>[Signature]</i>
QUẢN LÝ KỸ THUẬT	KS. VÕ MINH QUÂN	<i>[Signature]</i>

BƯỚC THIẾT KẾ KỸ THUẬT - THI CÔNG	SỐ BẢN VẼ	01
	KÍ HIỆU BẢN VẼ	BTT: 01/01
	NGÀY HOÀN THÀNH	2026

**PHÒNG KINH TẾ XÃ HƯNG MỸ
TỔ THẨM ĐỊNH**

THẨM ĐỊNH

Theo văn bản số:...../.....
Ngày.....tháng.....năm 20.....
Người thẩm định ký tên:

Thoai
Nguyễn Trọng Thọai

MẶT ĐỨNG TRỤ ĐỠ BIỂN BÁO

TỶ LỆ: 1/20

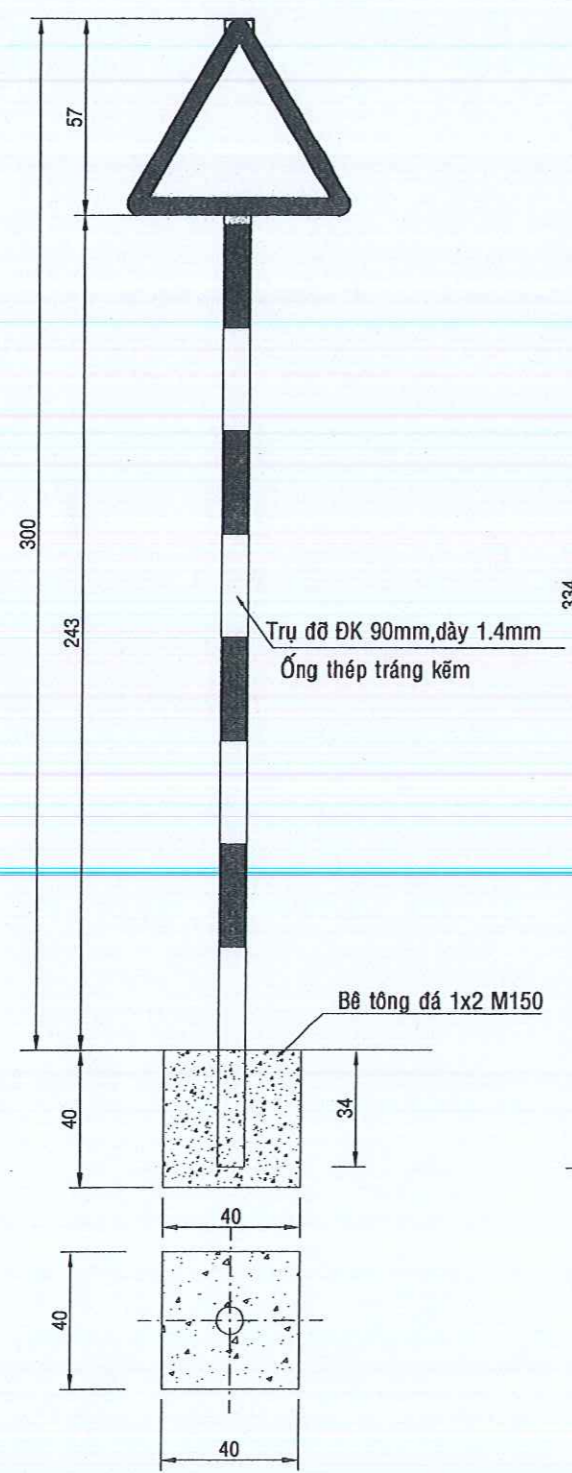

MẶT NGANG TRỤ ĐỠ BIỂN BÁO

TỶ LỆ: 1/20

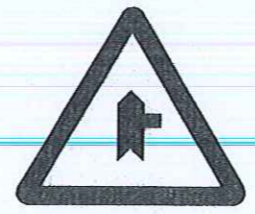
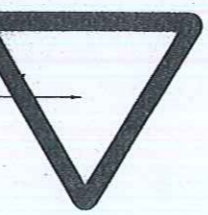
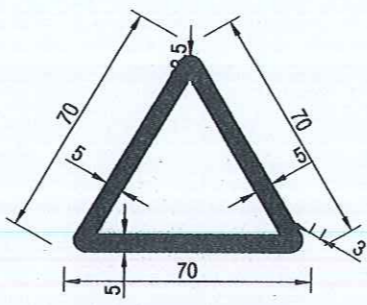
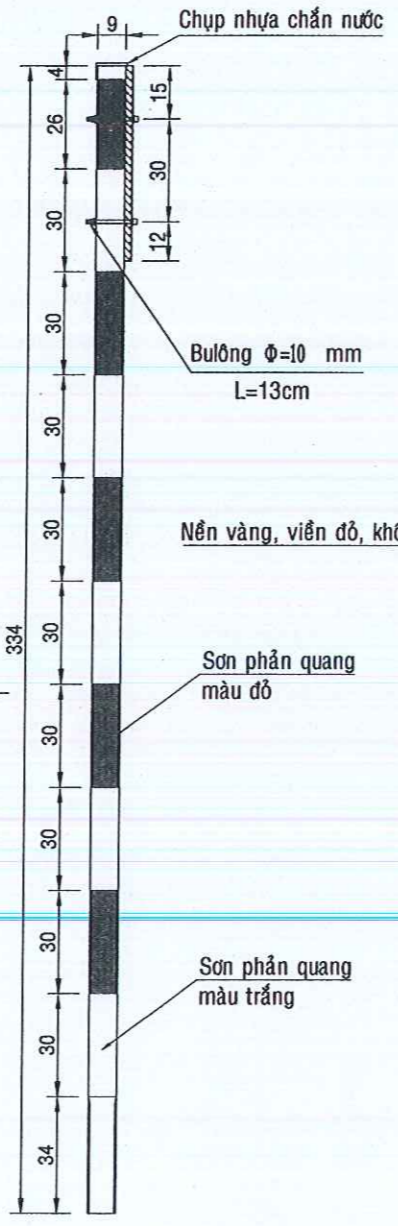

KHOẢNG CÁCH TỪ NƠI ĐẶT BIỂN BÁO ĐẾN CHỖ ĐỊNH BÁO

TỐC ĐỘ TRUNG BÌNH CỦA XE TRONG KHOẢNG 10KM Ở VÙNG ĐẶT BÁO	KHOẢNG CÁCH TỪ NƠI ĐẶT BIỂN BÁO ĐẾN CHỖ ĐỊNH BÁO
- DƯỚI 20KM/h	- DƯỚI 50M
- TỪ 20KM/h ĐẾN DƯỚI 35KM/h	- TỪ 50M ĐẾN DƯỚI 100M
- TỪ 35KM/h ĐẾN DƯỚI 50KM/h	- TỪ 100M ĐẾN DƯỚI 150M
- TỪ 50KM/h TRỞ LÊN	- TỪ 150M ĐẾN DƯỚI 250M
- ĐỘ CAO TỪ TRUNG TÂM PHẦN CỘ BIÊN ĐẾN MÉP PHẦN XE CHẠY	- 1.80M ĐỐI VỚI ĐƯỜNG NGOÀI PHẠM VI KHU DẪN CỬ (H=155CM)
- ĐỘ CAO TỪ TRUNG TÂM PHẦN CỘ BIÊN ĐẾN MÉP PHẦN XE CHẠY	- 2.00M ĐỐI VỚI ĐƯỜNG NGOÀI PHẠM VI KHU DẪN CỬ (H=175CM)

CÔNG TY TNHH TƯ VẤN THIẾT KẾ XD TOÀN THÀNH

THẨM TRA

Theo văn bản số: 02/BCTT
Ngày.....tháng.....năm 2026
Ký tên: GHI CHÚ:

- CÁC KÍCH THƯỚC BÊN TRONG VẼ DÙNG ĐƠN VỊ CM, CỐT THÉP DÙNG ĐƠN VỊ MM.
- TẤT CẢ CÁC LOẠI BIỂN BÁO HIỆU PHÁP ĐƯỢC DÁN MÀNG PHẢN QUANG THEO TCVN 7887 - 2008.
- BIỂN ĐƯỢC ĐẶT VẼ PHẢI TAY PHẢI VÀ MẶT BIỂN VƯƠNG GÓC VỚI CHIỀU ĐI.
- KHOẢNG CÁCH MÉP NGOÀI CỦA BIỂN PHÍA PHẦN XE CHẠY PHẢI CÁCH MÉP PHẦN XE CHẠY 50CM.
- TRƯỜNG HỢP KHÓ KHĂN ĐƯỢC PHÉP XÊ DỊCH THEO PHƯƠNG NGANG NHƯNG MÉP BIÊN PHÍA PHẦN XE CHẠY KHÔNG ĐƯỢC CHỖM LÊN MÉP PHẦN XE CHẠY HOẶC KHÔNG CÁCH MÉP PHẦN XE CHẠY QUÁ 170CM.

THỐNG KÊ CHO 01 TRỤ BIỂN BÁO TAM GIÁC

STT	TÊN CẤU KIỆN	ĐV	K.L 1 BIỂN
1	BIỂN TAM GIÁC	BỘ	1
2	BT ĐÁ 1X2 M150 MÓNG TRỤ	M3	0.06
3	ĐÀO ĐẤT MÓNG BIỂN BÁO	M3	0.064

PHÒNG KINH TẾ XÃ HƯNG MỸ

PHÊ DUYỆT

Theo Quyết định số:...../.....
Ngày.....tháng.....năm 20.....
Người phê duyệt Ký tên:

Lê Thanh Phương

CÔNG TY TNHH TƯ VẤN THIẾT KẾ XD TOÀN THÀNH
VPC: SỐ 18 NGUYỄN MINH THIỆN, KHUẤT 1, PHƯỜNG NGUYỆT HÒA, TỈNH VĨNH LONG.
TEL: (0743) - DD: 0939 680 587
EMAIL: XDTOANTHANH@GMAIL.COM

PHÒNG KINH TẾ XÃ HƯNG MỸ
Công trình: Duy tu, sửa chữa cầu, đường, hệ thống thoát nước trên địa bàn xã năm 2026 (lần 1)

BIỂN BÁO TAM GIÁC

CÔNG TY TNHH TƯ VẤN THIẾT KẾ XD TOÀN THÀNH
M.S.D.N: 2100608677-C.T.T.T

CHỦ TRÌ + THIẾT KẾ	THỂ HIỆN	QUẢN LÝ KỸ THUẬT	BƯỚC THIẾT KẾ KỸ THUẬT - THỰC CÔNG
KS. TRUYỀN VĂN TÙNG	KS. CHÂU CÔNG	KS. VÕ MINH QUẢN	SỐ BẢN VẼ: 01 KÍ HIỆU BẢN VẼ: BBTG: 01/01 NGÀY HOÀN THÀNH: 2026

Thơai
Nguyễn Trọng Thọai

CẮT DỌC CỌC TIÊU KHI CHÔN TRONG ĐẤT

TỶ LỆ: 1/10

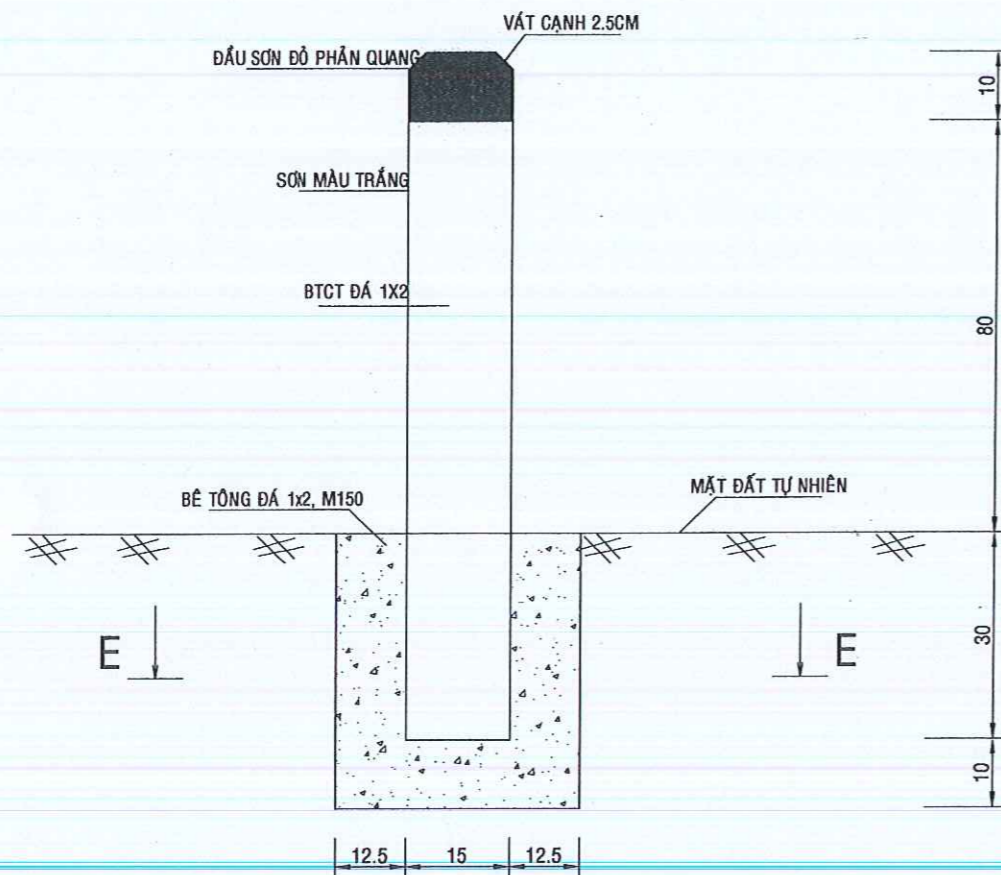

CHI TIẾT CỐT THÉP

TỶ LỆ: 1/10

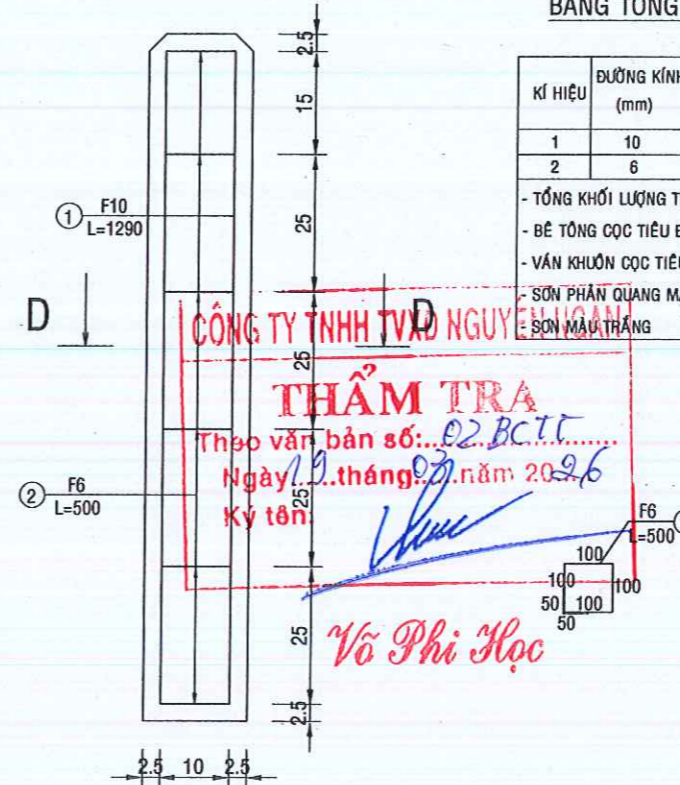

BẢNG TỔNG HỢP KHỐI LƯỢNG TÍNH CHO 1 CỌC TIÊU

KÍ HIỆU	ĐƯỜNG KÍNH (mm)	SỐ LƯỢNG (Thanh)	CHIỀU DÀI 1 THANH (mm)	TỔNG CHIỀU DÀI (m)	KHỐI LƯỢNG ĐƠN VỊ (Kg/m)	KHỐI LƯỢNG CẤU KIỆN (Kg)
1	10	4	1290	5.16	0.617	3.1837
2	6	6	500	3.00	0.222	0.6660

- TỔNG KHỐI LƯỢNG THÉP ≤ 10 : 3.8497KG
 - BÊ TÔNG CỌC TIÊU ĐÁ 1x2, M200 : 0.027M³
 - VÁN KHUÔN CỌC TIÊU : 0.405M²
 - SƠN PHẢN QUANG MÀU ĐỎ : 0.0825M²
 - SƠN MÀU TRẮNG : 0.5400M²

- BT MÓNG CỌC TIÊU ĐÁ 1x2, M150 : 0.0573M³
 - NILON CỌC TIÊU : 0.1800M²
 - ĐÀO ĐẤT MÓNG CỌC TIÊU : 0.064M³

QUI CÁCH CỐT THÉP

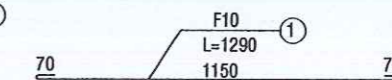

MẶT CẮT E - E

TỶ LỆ: 1/10

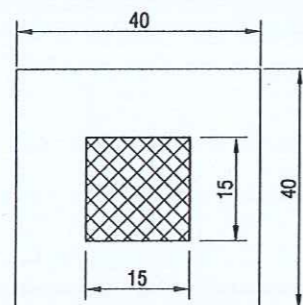

MẶT CẮT D-D

TỶ LỆ: 1/20

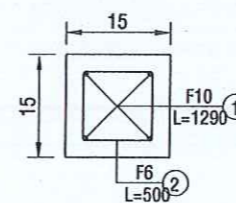

BÁN KÍNH CONG R	R=10M - 30M	30M<R<=100M	R>100M
KHOẢNG CÁCH CỌC TIÊU S	3M	6M	8M

- CỌC TIÊU CẮM SÁT VAI ĐƯỜNG VÀ CÁCH MÉP PHẦN XE CHẠY TỐI THIỂU 50CM.
- TRƯỜNG HỢP LỀ ĐƯỜNG KHÔNG ĐỦ RỘNG THÌ CỌC TIÊU CẮM SÁT VAI ĐƯỜNG.
- CỌC TIÊU ĐƯỢC CẮM THẲNG HÀNG TRÊN ĐƯỜNG THẲNG VÀ LƯỖN CONG DẪN TRONG ĐƯỜNG CONG.
- CỌC TIÊU CAO DẪN TỪ 40CM TẠI TIẾP ĐẦU, TIẾP CỐI ĐẾN 70CM TẠI PHẦN GIÁC.
- PHẦN CỌC TIÊU TRÊN MẶT ĐẤT ĐƯỢC SƠN TRẮNG, ĐOẠN 10CM Ở ĐẦU TRÊN CÙNG SƠN MÀU ĐỎ BẰNG CHẤT LIỆU PHẢN QUANG.

GHI CHÚ:

- CÁC KÍCH THƯỚC TRONG BẢN VẼ DÙNG ĐƠN VỊ CM, CỐT THÉP DÙNG ĐƠN VỊ MM.



CÔNG TY TNHH TƯ VẤN THIẾT KẾ XD TOÀN THÀNH
 VP: SỐ 18 NGUYỄN MINH THIỆN, KHUỒM 1, PHƯỜNG NGUYỆT HÒA, TỈNH VĨNH LONG.
 TEL: (0743) - DD: 0839 680 567
 EMAIL: XDTOANTHANH@GMAIL.COM

PHÒNG KINH TẾ XÃ HUNG MỸ

Công trình: Dựng, sửa chữa cầu, đường, hệ thống thoát nước trên địa bàn xã năm 2026 (đợt 1)

CỌC TIÊU



CHỦ TRÌ THIẾT KẾ

THỂ HIỆN

QUẢN LÝ KỸ THUẬT

BƯỚC THIẾT KẾ KỸ THUẬT - THI CÔNG

SỐ BẢN VẼ

KÍ HIỆU BẢN VẼ

NGÀY HOÀN THÀNH

CHỦ TRÌ THIẾT KẾ

THỂ HIỆN

QUẢN LÝ KỸ THUẬT

BƯỚC THIẾT KẾ KỸ THUẬT - THI CÔNG

SỐ BẢN VẼ

KÍ HIỆU BẢN VẼ

NGÀY HOÀN THÀNH

CHỦ TRÌ THIẾT KẾ

THỂ HIỆN

QUẢN LÝ KỸ THUẬT

BƯỚC THIẾT KẾ KỸ THUẬT - THI CÔNG

SỐ BẢN VẼ

KÍ HIỆU BẢN VẼ

NGÀY HOÀN THÀNH

CHỦ TRÌ THIẾT KẾ

THỂ HIỆN

QUẢN LÝ KỸ THUẬT

BƯỚC THIẾT KẾ KỸ THUẬT - THI CÔNG

SỐ BẢN VẼ

KÍ HIỆU BẢN VẼ

NGÀY HOÀN THÀNH

CHỦ TRÌ THIẾT KẾ

THỂ HIỆN

QUẢN LÝ KỸ THUẬT

BƯỚC THIẾT KẾ KỸ THUẬT - THI CÔNG

SỐ BẢN VẼ

KÍ HIỆU BẢN VẼ

NGÀY HOÀN THÀNH

HẠNG MỤC: ĐƯỜNG GTNT LIÊN ẤP TRÌ PHONG - KÊNH XÁNG D1(ĐƯỜNG CHÁO DỜI)

PHÒNG KINH TẾ XÃ HƯNG MỸ
TỔ THẨM ĐỊNH

THẨM ĐỊNH

Theo văn bản số:...../.....
Ngày.....tháng.....năm 20.....
Người thẩm định ký tên:

Thieu
Nguyễn Trọng Thọai

TRẮC NGANG ĐẠI DIỆN TUYẾN ĐƯỜNG - TL: 1/50

(ÁP DỤNG ĐỐI VỚI ĐOẠN CHỐNG THẤM MẶT ĐƯỜNG CŨ KMO+100-KMO+700)

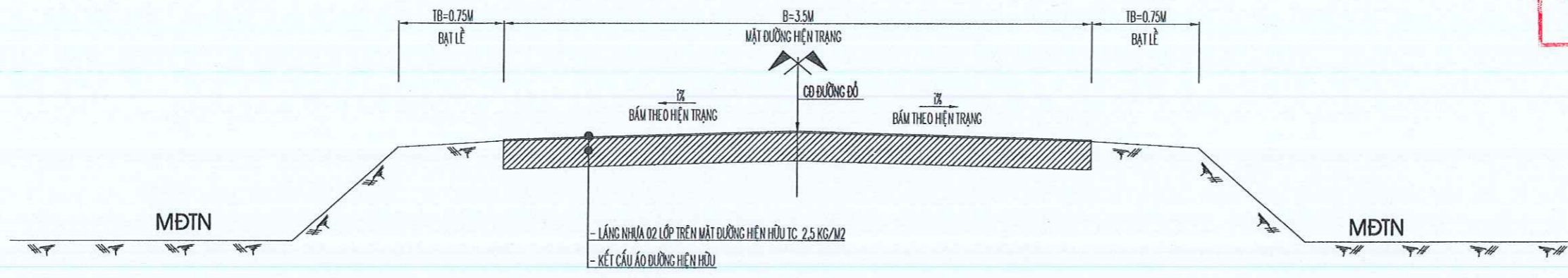

CÔNG TY TNHH TVXD NGUYỄN NGÂN

THẨM TRA

Theo văn bản số: 02/BCT
Ngày 19 tháng 03 năm 2026
Ký tên:

Vũ Phi Học

TRẮC NGANG ĐẠI DIỆN VỊ TRÍ XỬ LÝ MẶT ĐƯỜNG - TL: 1/50

(ÁP DỤNG ĐỐI VỚI ĐOẠN THI CÔNG LỚP ĐÁ 4X6 DÀY 12CM MẶT ĐƯỜNG)
(ĐOẠN KMO+00-KMO+100; ĐOẠN KMO+700-CCT)

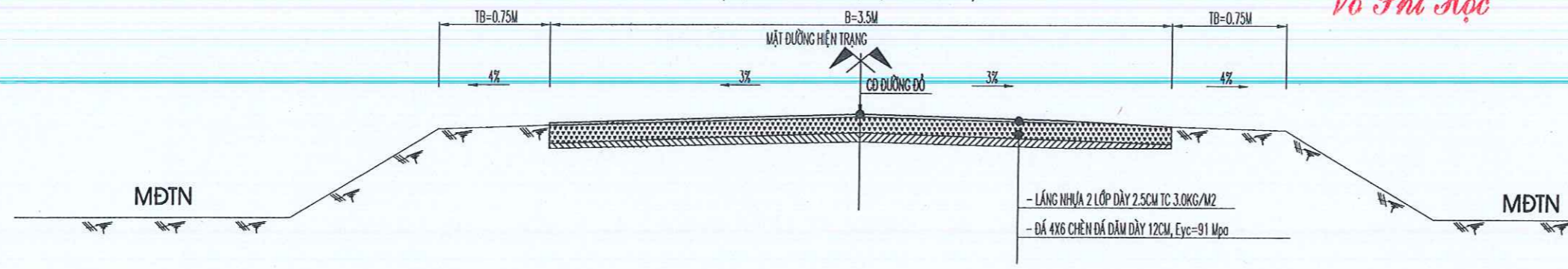

PHÒNG KINH TẾ XÃ HƯNG MỸ

PHÊ DUYỆT

Theo Quyết định số:...../.....
Ngày.....tháng.....năm 20.....
Người phê duyệt ký tên:

Lê Thanh Phương

CÔNG TY TNHH TƯ VẤN THIẾT KẾ XD TOÀN THÀNH
VPG: SỐ 10 NGUYỄN MINH THIỆN, KHUAM 1, PHƯỜNG NGUYỆT HÒA, TỈNH VĨNH LONG.
TEL: (0743) - ĐP: 0939 680 567
GMAIL: XDTOANTHANH@GMAIL.COM

PHÒNG KINH TẾ XÃ HƯNG MỸ		GIÁM ĐỐC CÔNG TY		CHỦ TRÌ + THIẾT KẾ		THỂ HIỆN		QUẢN LÝ KỸ THUẬT		BƯỚC TK KỸ THUẬT - THI CÔNG			
Công trình: Duy tu, sửa chữa cầu, đường, hệ thống thoát nước trên địa bàn xã năm 2026 (đợt 1)		THIẾT KẾ KẤY DỰNG		T. VINH HÒA		KS. HUỖNH VĂN TÙNG		KS. CHÂU CÔNG		KS. VŨ MINH QUÂN			
TRẮC NGANG MẪU		T. VINH HÒA		KS. PHẠM VĂN HÙNG		KS. HUỖNH VĂN TÙNG		KS. CHÂU CÔNG		KS. VŨ MINH QUÂN			
										SỐ BẢN VẼ		01	
										KÍ HIỆU BẢN VẼ		TNM: 01/01	
										NGÀY HOÀN THÀNH		2028	



BÌNH ĐỒ HTTN
TỶ LỆ 1/1000

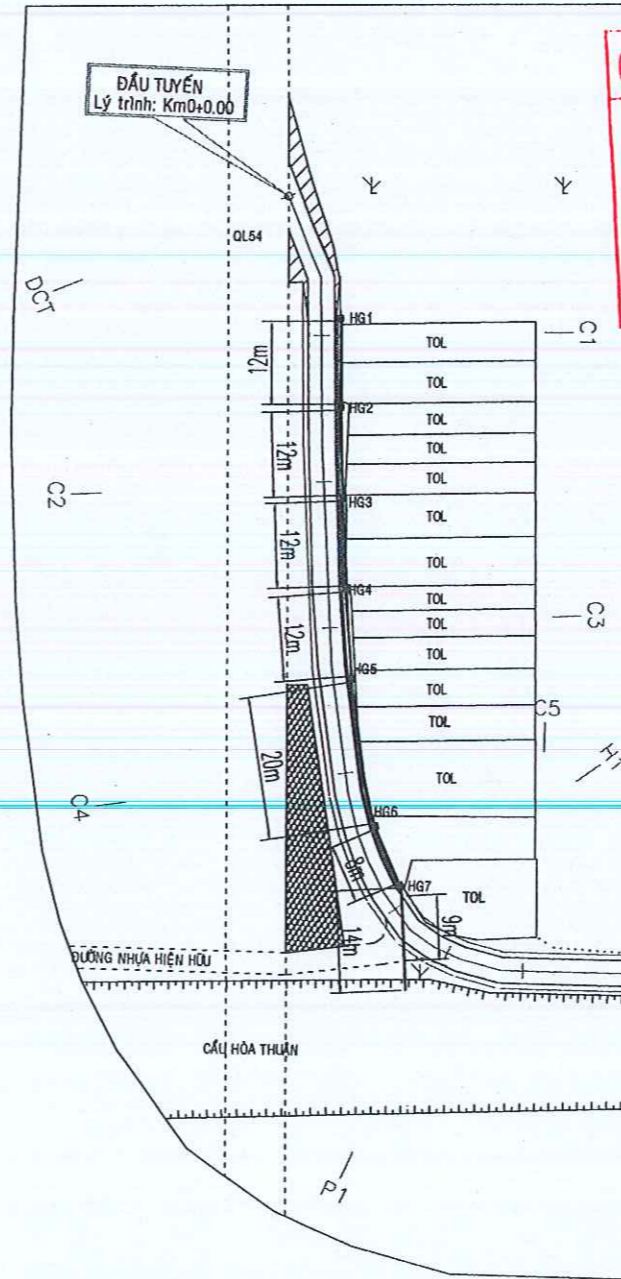

CÔNG TY TNHH TVXD NGUYỄN NGÂN
THẨM TRA
Theo văn bản số: 02/BCTT.....
Ngày 19 tháng 03 năm 2026
Ký tên: *Vũ Phi Học*

GHI CHÚ

- | | | | |
|-----|-----------------------|-----|-----------------------------|
| T | Nhà tường | —●— | Rào xây |
| Tol | Nhà tol | —●— | Rào kềm, B40 |
| M.T | Mái tol | — | Cống, bọng |
| T.L | Tol + lá | — | Sóng rạch, ao hồ |
| Lo | Nhà lá | ★ | Trung tâm đơn vị hành chính |
| SXM | Sân xi măng | — | Đường giao Thông |
| ↑ | Cây nước | — | Đường cũ |
| ↔ | Trụ điện trung thế | — | Ranh đất |
| ↔ | Trụ điện trên + Vuông | □ | trụ đá |
| ↔ | Trụ điện dân đường | ⊗ | Mức Cao Độ |
| — | Trụ dây thông tin | ○ | Mộ |
| | | ☙ | Cây chuối, cây tạp, cây dừa |
| | | ☙ | Dừa nước, tre, Mía |
| | | △ | Lúa, hoa màu, cỏ |



CÔNG TY TNHH TƯ VẤN THIẾT KẾ XD TOÀN THÀNH
VPC: SỐ 18 NGUYỄN MINH THIỆN, KHÁM 1, PHƯỜNG NGUYỆT HÒA, TỈNH VINH LỘN.
TEL: (0743) - ĐD: 0939 680 567
GMAIL: XOTQANTHANH@GMAIL.COM

PHÒNG KINH TẾ XÃ HỨNG MỸ
Công trình: Duy tu, sửa chữa cầu, đường, hệ thống thoát nước trên địa bàn xã năm 2026 (lot 1)

BÌNH ĐỒ HTTN



GIÁM ĐỐC CÔNG TY

CHỦ TRÌ THIẾT KẾ

THỂ HIỆN

QUẢN LÝ KỸ THUẬT

BƯỚC THIẾT KẾ KỸ THUẬT - THI CÔNG

[Signature]
KS. HUỖNH VĂN TÙNG

[Signature]
KS. CHÂU CÔNG

[Signature]
KS. VÕ MINH QUÂN

SỐ BẢN VẼ	01
KÍ HIỆU BẢN VẼ	BKHTTN-01/01
NGÀY HOÀN THÀNH	2026

MẶT CẮT NGANG HỐ GA KHÔNG CÓ HỐ THU (80x80) cm

TỈ LỆ: 1/50

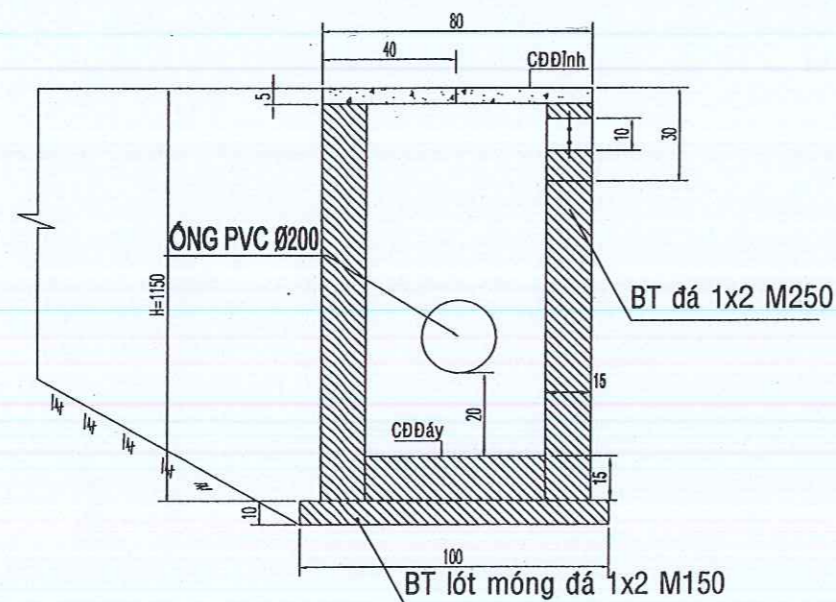

CHI TIẾT LƯỚI CHẮN RÁC

TỈ LỆ: 1/10

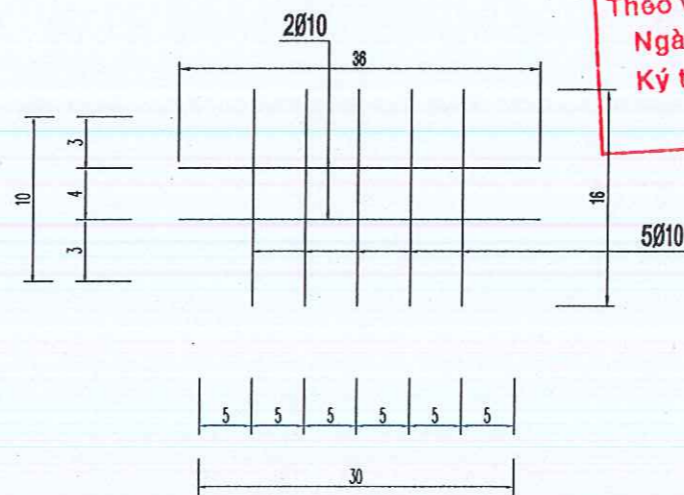

MẶT CẮT ĐÀO HỐ GA

TỈ LỆ: 1/50

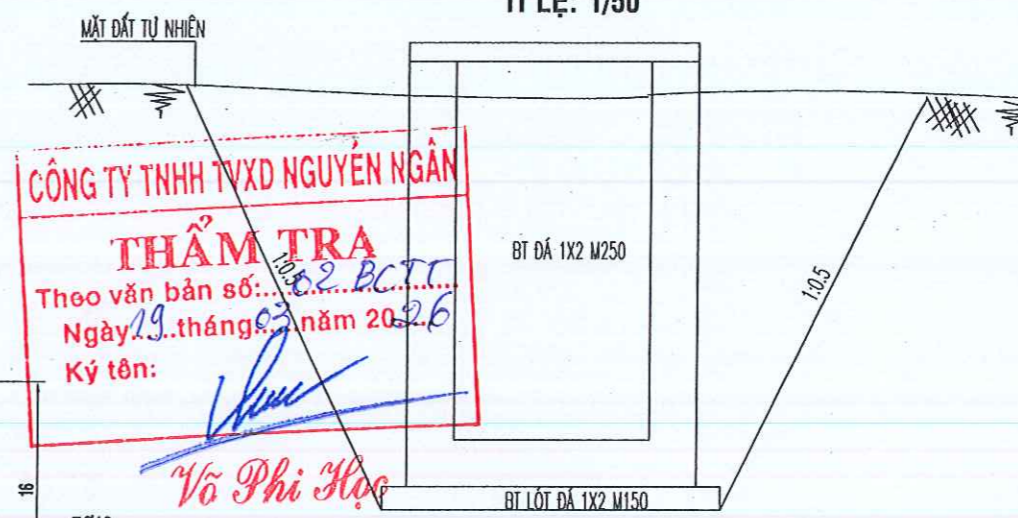

THÉP ĐÁL NẮP HỐ GA (80x80)cm - (80x40x5)cm

TỈ LỆ: 1/20

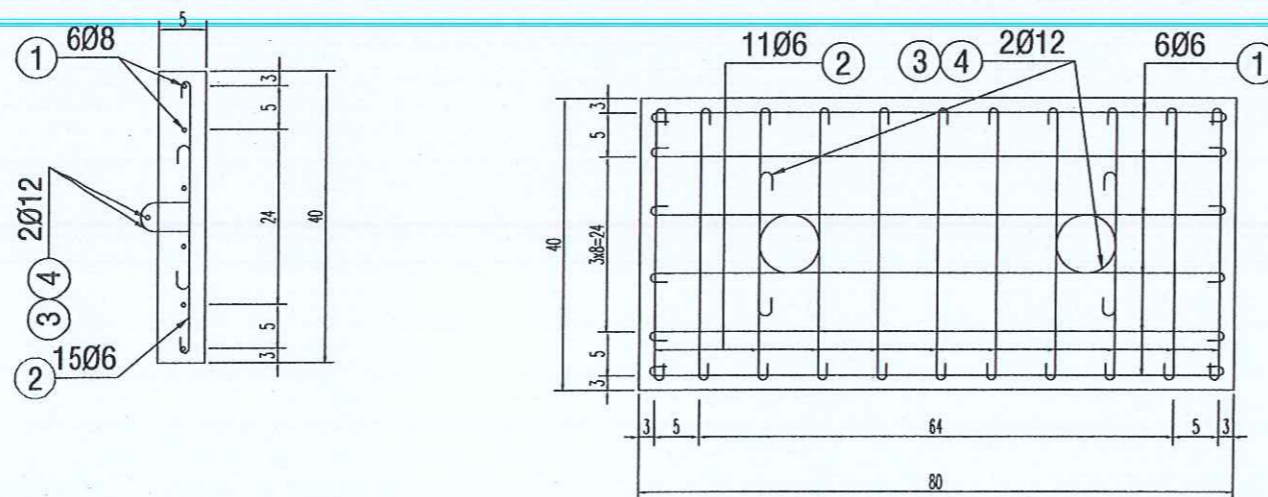

BẢNG THỐNG KÊ THÉP CHO MỘT CẤU KIỆN

Tên cấu kiện	Số hiệu	Quy cách (cm)	Ø (mm)	Số thanh/ 1 cấu kiện	Chiều dài (m)		Trọng lượng (kg)	
					1 thanh	toàn bộ	đơn vị (kg/m)	toàn bộ (kg)
Đai nắp hố ga (80x80)cm kích thước (80x40x5)cm	1	6 — 74 — 6	8	6	86	5.16	0.395	2.038
	2	6 — 38 — 6	6	11	48	5.28	0.222	1.172
	3	5 — 5 — 5 — 5 — 5	12	2	45	0.9	0.888	0.799
	4	Ø 85	12	2	31.4	0.628	0.888	0.558
Lưới chắn rác	1	— 38 —	10	2	36	0.72	0.617	0.444
	2	— 16 —	10	5	16	0.80	0.617	0.494

Nắp Đai HG 80x40x5

- 1. Cốt thép Ø<=10 : 3.21 kg
- 2. Cốt thép 10<Ø<=18 : 1.357 kg
- 3. Bê tông đá 1x2 M250 : 0.016 m3
- 4. Ván khuôn nắp đai hố ga : 0.12 m2
- 5. Nilon nắp đai hố ga : 0.32 m2

Hố ga 80x80

- 1. Bê tông đá 1x2 M250 : 0.462 m3
- 2. Bê tông lót đá 1x2 M150 : 0.1 m3
- 3. Ván khuôn HG : 5.72 m2
- 4. Ván khuôn lót móng : 0.4 m2
- 5. Đào đất hố ga : 1.401 m3

Lưới chắn rác

- 1. Cốt thép Ø<=10 : 0.938 kg



CÔNG TY TNHH TƯ VẤN THIẾT KẾ XD TOÀN THÀNH
 VP: SỐ 18 NGUYỄN MINH THIỆN, KHỐI 1, PHƯỜNG BÌNH YẾT HÒA, TỈNH VINH LONG.
 TEL: (8743) - Đ: 0930 600 587
 EMAIL: XDTWANTHANH@GMAIL.COM

PHÒNG KINH TẾ XÃ HƯNG MỸ

Công trình: Duy tu, sửa chữa cầu, đường, hệ thống thoát nước trên địa bàn xã năm 2020 (đợt 1)

BẢN VẼ HỐ GA



GIÁM ĐỐC CÔNG TY

KS. PHẠM VĂN HÙNG

CHỦ TRÌ THIẾT KẾ

KS. HUỖNH VĂN TÙNG

THỂ HIỆN

KS. CHÂU CÔNG

QUẢN LÝ KỸ THUẬT

KS. VÕ MINH QUÂN

BƯỚC THIẾT KẾ KỸ THUẬT - THI CÔNG

SỐ BẢN VẼ	01
KÍ HIỆU BẢN VẼ	HG: 01/01
NGÀY HOÀN THÀNH	2020

TRẮC ĐỌC CỐNG
TỈ LỆ: 1/50

CÔNG TY TNHH TVXD NGUYỄN NGÂN

THẨM TRA

Theo văn bản số: 02/BCTI

Ngày 19 tháng 03 năm 2025

Ký tên: *Võ Phi Học*

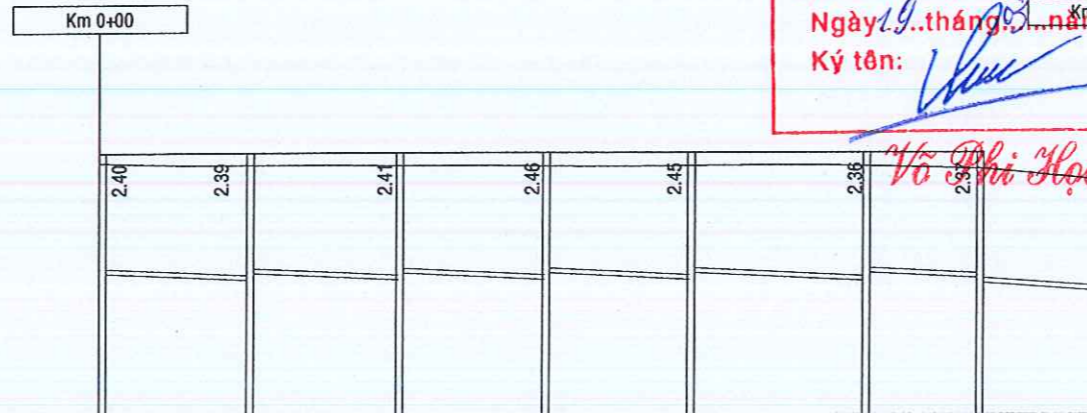

TÊN HỐ GA	HC-1	HC-2	HC-3	HC-4	HC-5	HC-6	HC-7
CAO ĐỘ ĐỈNH HỐ GA	2.63	2.62	2.61	2.60	2.59	2.57	2.55
CAO ĐỘ ĐÁY HỐ GA	1.63	1.62	1.61	1.60	1.59	1.57	1.55
CAO ĐỘ ĐÁY CỐNG	1.86 / 1.80	1.85 / 1.79	1.84 / 1.78	1.83 / 1.77	1.82 / 1.76	1.80 / 1.74	1.70 / 1.58
CHIỀU DÀI CỐNG	13.20	12.80	12.80	12.80	20.80	8.80	14.40
CHIỀU DÀI CỘNG ĐÓN	13.20	26.00	38.80	51.60	72.40	81.20	95.60



CÔNG TY TNHH TƯ VẤN THIẾT KẾ XD TOÀN THÀNH
VỊC: SỐ 16 NGUYỄN MINH THIỆN, KHU 1, P.Đ. NGUYỄN HÒA, TỈNH VINH LONG.
TEL: (043) - 093 880 867
EMAIL: XDTOANTHANH@GMAIL.COM

PHÒNG KINH TẾ XÃ HƯNG MỸ
Công trình: Duy tu, sửa chữa cầu, đường, hệ thống thoát nước trên địa bàn xã năm 2025 (đợt 1)

TRẮC ĐỌC CỐNG



QUẢN ĐỐC CÔNG TY

CHỦ TRƯỞNG THIẾT KẾ

THỰC HIỆN

QUẢN LÝ KỸ THUẬT

BƯỚC THIẾT KẾ KỸ THUẬT - TH. CÔNG

KS. PHẠM VĂN HÙNG

KS. HUỖNH VĂN TÙNG

KS. CHÂU CỐNG

KS. VÕ MINH QUÂN

SỐ BẢN VẼ: 01

KÍ HIỆU BẢN VẼ: TDC: 01/01

NGÀY HOÀN THÀNH: 2025

MẶT CẮT BÓ VÍA

TL:1/10

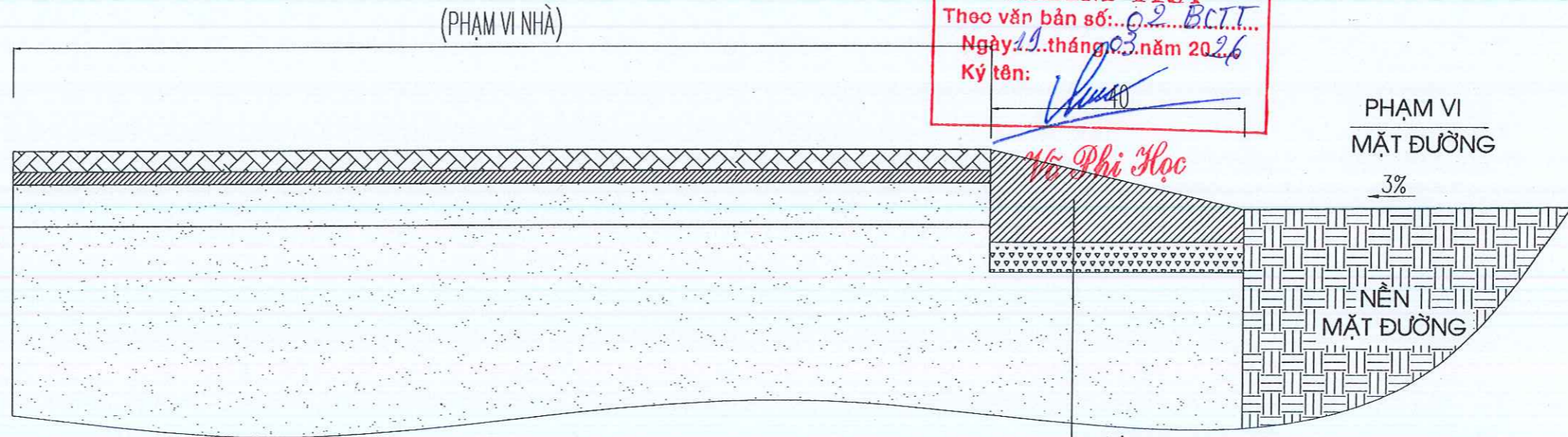

CÔNG TY TNHH TVXD NGUYỄN NGÂN
THẨM TRA
 Theo văn bản số: 02/BCTT
 Ngày 19 tháng 03 năm 2026
 Ký tên: *[Signature]*

Vũ Phi Học

- BÓ VÍA BÊ TÔNG ĐÁ 1X2, B20 (M250)
- LỚP BÊ TÔNG LÓT ĐÁ 1X2 B 12,5 (M150), DÀY 10CM

MẶT CẮT BÓ VÍA

TL:1/10

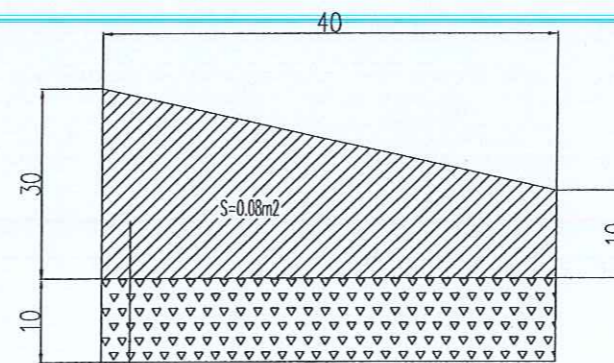

- BÓ VÍA BÊ TÔNG ĐÁ 1X2, B20(M250)
- LỚP BÊ TÔNG LÓT ĐÁ 1X2 B 12,5 (M150), DÀY 10CM

LKVL TÍNH CHO 1M DÀI

- VÁN KHUÔN THÂN	M2	0,4
- VÁN KHUÔN MÓNG	M2	0,2
- MÓNG ĐÁ 1X2 CM ,B 12,5 (M150)	M3	0,04
- BT ĐÁ 1X2 CM, B 20 (M250)	M3	0,08



CÔNG TY TNHH TƯ VẤN THIẾT KẾ XD TOÀN THÀNH
 VP: SỐ 16 NGUYỄN MINH THIỆN, KHU 1, PHƯỜNG NGUYỆT HÒA, TỈNH VĨNH LONG.
 TEL: (0743) - ĐD: 0939 680 567
 EMAIL: XDTOANTHANH@GMAIL.COM

PHÒNG KINH TẾ XÃ HƯNG MỸ
 Công trình: Duy tu, sửa chữa cầu, đường, hệ thống thoát nước trên địa bàn xã năm 2026 (đợt 1)
CẤU TẠO BÓ VÍA



GIÁM ĐỐC CÔNG TY
 K.S. PHẠM VĂN HÙNG

CHỦ TRƯỞNG THIẾT KẾ
 K.S. NGUYỄN VĂN TÙNG

THỂ HIỆN
 K.S. CHỮU CÔNG

QUẢN LÝ KỸ THUẬT
 K.S. VŨ MINH QUÂN

BƯỚC THIẾT KẾ KỸ THUẬT - THI CÔNG
 SỐ BẢN VẼ: 01
 KÍ HIỆU BẢN VẼ: CTEV: 01/01
 NGÀY HOÀN THÀNH: 2026

BÌNH ĐỒ AT&T-BÙ ĐÁ

TỶ LỆ 1/1000

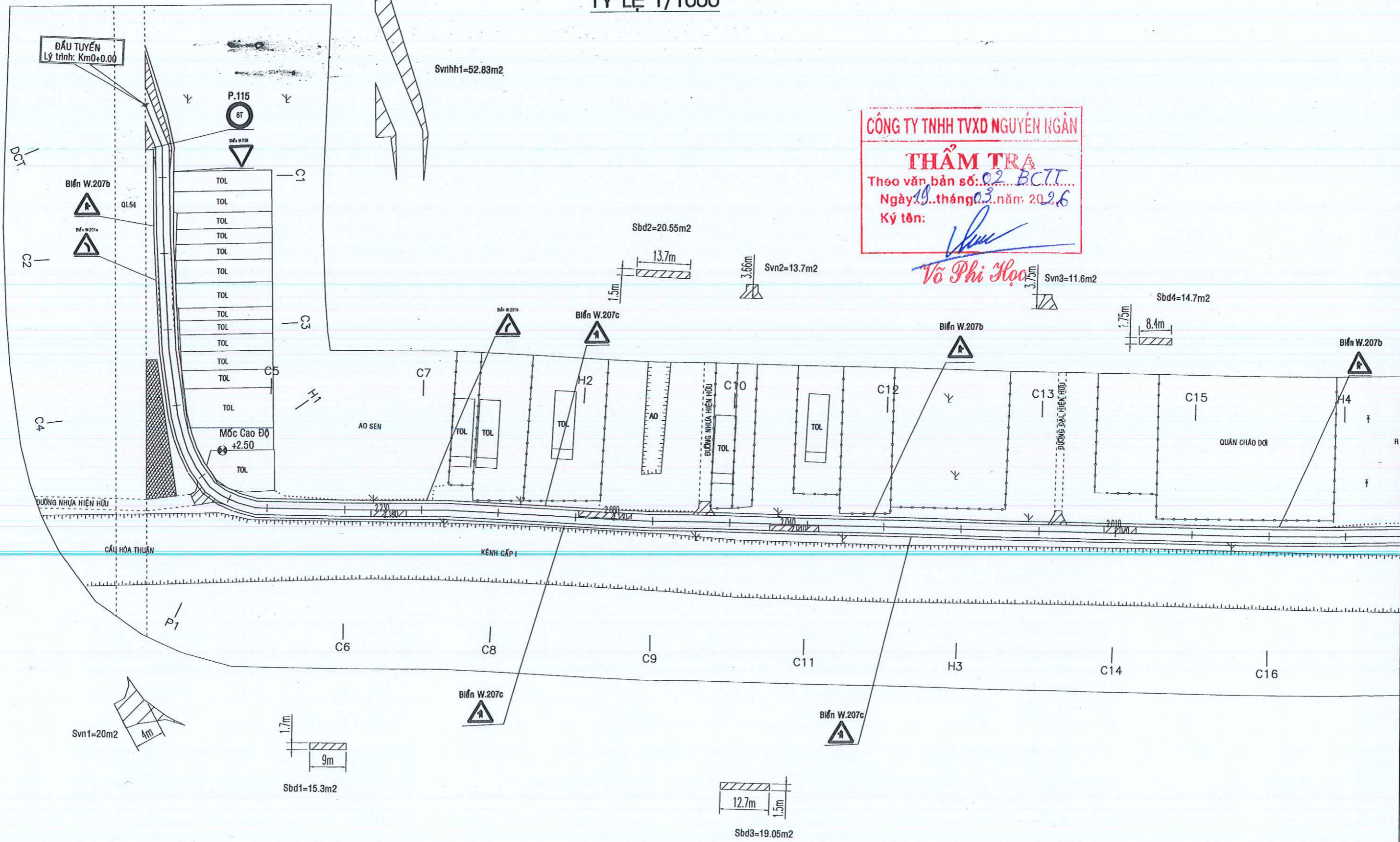

CÔNG TY TNHH TVXD NGUYỄN NGÂN

THẨM TRA

Theo văn bản số: 02/BC/TT

Ngày 19 tháng 03 năm 2026

Ký tên: *Võ Phi Học*

CÔNG TY TNHH TƯ VẤN THIẾT KẾ XD TOÀN THÀNH
 VP: SỐ 16 NGUYỄN MINH THIỆN, KHỐI 1, PHƯỜNG NGUYỆT HÒA, TỈNH VĨNH LONG.
 TEL: (0743) - DD: 0939 680 567
 EMAIL: XDTOANTHANH@GMAIL.COM

PHÒNG KINH TẾ XÃ HƯNG MỸ

Công trình: Duy tu, sửa chữa cầu, đường, hệ thống thoát nước trên địa bàn xã năm 2026 (ĐOÀN THÀNH)

BÌNH ĐỒ AT&T-BÙ ĐÁ

CÔNG TY TNHH TƯ VẤN THIẾT KẾ XD TOÀN THÀNH
 M.S.D.N: 2100608677 - C.T.N.H
 GIÁM ĐỐC CÔNG TY: K.S. PHẠM VĂN HÙNG

CHỦ TRÌ + THIẾT KẾ: K.S. HUYNH VĂN TÙNG

THỂ HIỆN: K.S. CHÂU CÔNG

QUẢN LÝ KỸ THUẬT: K.S. VÕ MINH QUÂN

SỐ BẢN VẼ	07
KÍ HIỆU BẢN VẼ	AT&T: 01/07
NGÀY HOÀN THÀNH	2026

BÌNH ĐỒ ATGT-BÙ ĐÁ TỶ LỆ 1/1000

CÔNG TY TNHH TVXD NGUYỄN NGÂN
THẨM TRA
 Theo văn bản số: 02/BCTT
 Ngày: 19 tháng 03 năm 2026
 Ký tên: *[Signature]*

Võ Phi Học

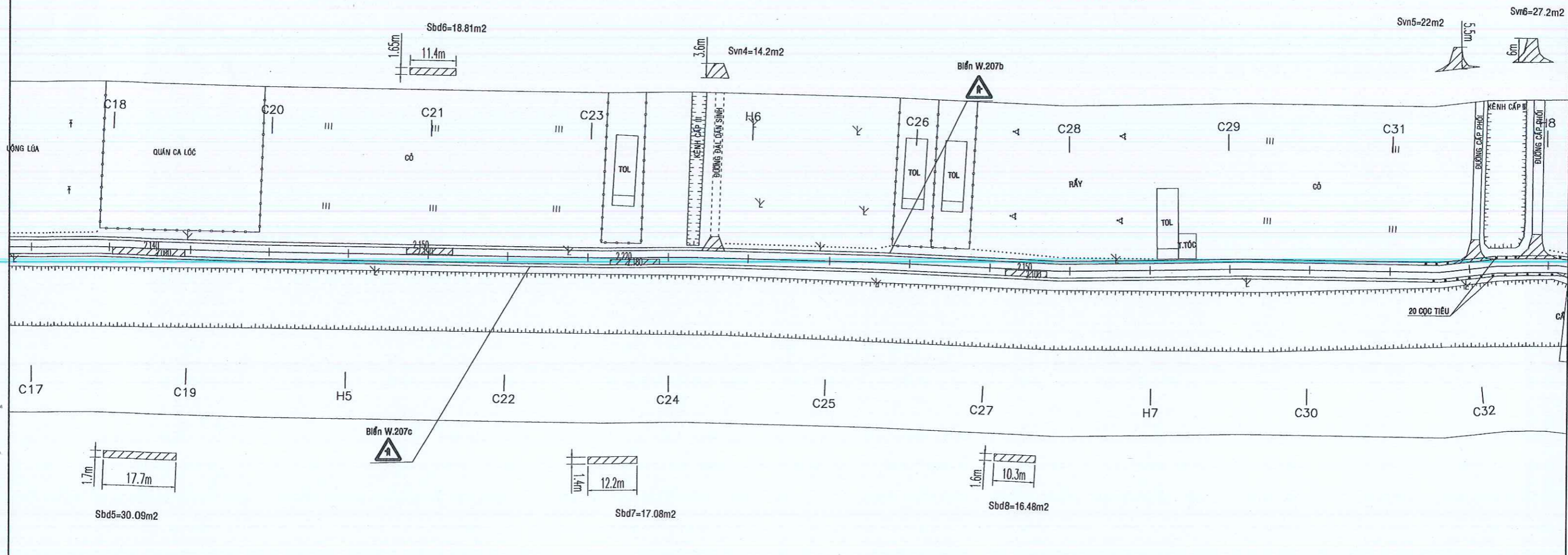

CÔNG TY TNHH TƯ VẤN THIẾT KẾ XD TOÀN THÀNH
 VP: SỐ 16 NGUYỄN MINH THIỆN, KHUAM 1, PHƯỜNG NGUYỆT HÒA, TỈNH VĨNH LONG.
 TEL: (0743) - DD: 0939 680 587
 EMAIL: XDTOANTHANH@GMAIL.COM

PHÒNG KINH TẾ XÃ HUNG MỸ
 Công trình: Duy tu, sửa chữa cầu, đường, hệ thống thoát nước trên địa bàn xã năm 2026 (đợt 1)
 BÌNH ĐỒ ATGT-BÙ ĐÁ



CHỦ TRÌ + THIẾT KẾ <i>[Signature]</i> Ks. HUỖNH VĂN TÙNG	THỂ HIỆN <i>[Signature]</i> Ks. CHÂU CÔNG	QUẢN LÝ KỸ THUẬT <i>[Signature]</i> Ks. VÕ MINH QUÂN	BƯỚC THIẾT KẾ KỸ THUẬT - THI CÔNG
SỐ BẢN VẼ	07	KÍ HIỆU BẢN VẼ	ATGT: 02/07
NGÀY HOÀN THÀNH	2026		

BÌNH ĐỒ ATGT-BÙ ĐÁ TỶ LỆ 1/1000

CÔNG TY TNHH TVXD NGUYỄN NGÂN

THẨM TRA

Theo văn bản số: 02/B.C.T.T.

Ngày: 19 tháng 03 năm 2026

Ký tên: *[Signature]*

Sbd13=10m2 Sbd14=12m2

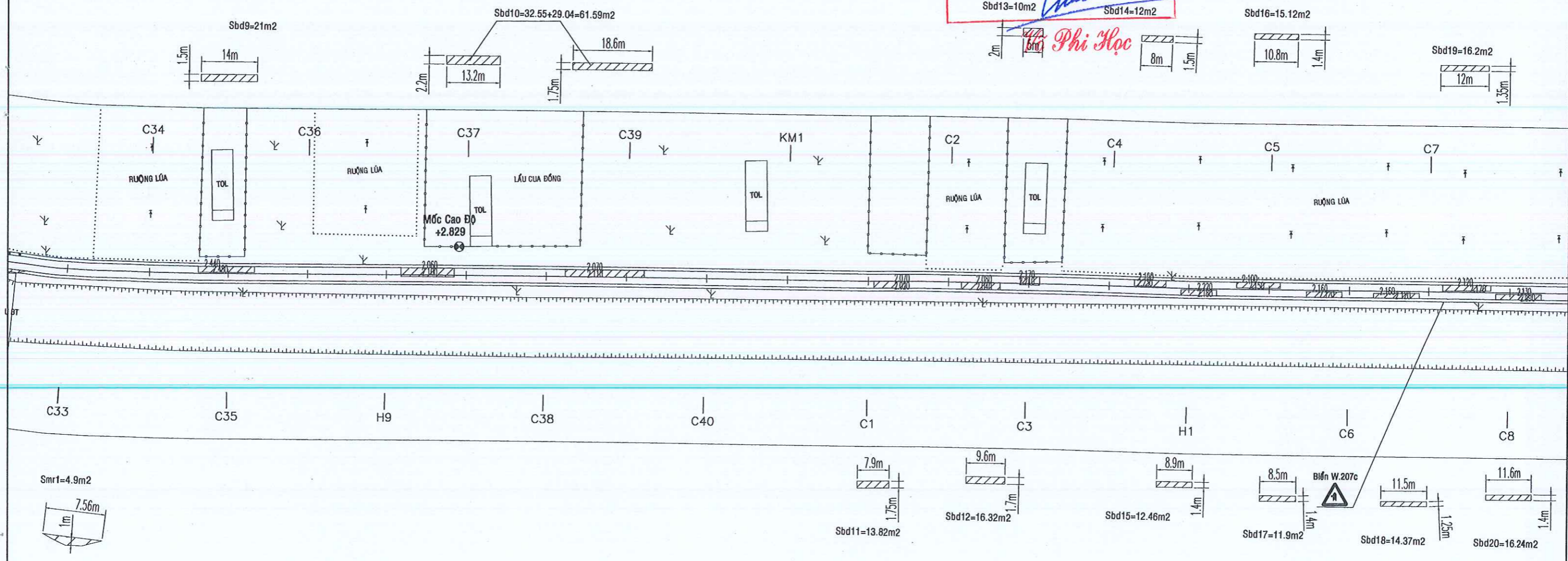

CÔNG TY TNHH TƯ VẤN THIẾT KẾ XD TOÀN THÀNH
 VP: SỐ 16 NGUYỄN MINH THIỆN, KHU 1, PHƯỜNG NGUYỆT HÒA, TỈNH VINH LONG.
 TEL: (0743) - DD: 0939 680 567
 EMAIL: XDTOANTHANH@GMAIL.COM

PHÒNG KINH TẾ XÃ HUNG MỸ
 Công trình: Duy tu, sửa chữa cầu, đường, hệ thống thoát nước trên địa bàn xã năm 2026 (đợt 1)
 BÌNH ĐỒ ATGT-BÙ ĐÁ

CÔNG TY TNHH TƯ VẤN THIẾT KẾ XD TOÀN THÀNH
 M.S.D.N: 2100608677 - C.T.T.T.
 NGUYỆT HÒA - TỈNH VINH LONG
 K.S. PHẠM VĂN HÙNG

CHỦ TRÌ + THIẾT KẾ
[Signature]
 NS. HUYNH VĂN TÙNG

THỂ HIỆN
[Signature]
 KS. CHÂU CÔNG

QUẢN LÝ KỸ THUẬT
[Signature]
 KS. VÕ MINH QUÂN

BƯỚC THIẾT KẾ KỸ THUẬT - THI CÔNG

SỐ BẢN VẼ	07
KÍ HIỆU BẢN VẼ	ATGT: 03/07
NGÀY HOÀN THÀNH	2026

BÌNH ĐỒ ATGT-BÙ ĐÁ TỶ LỆ 1/1000

CÔNG TY TNHH TVXD NGUYỄN NGÂN

THẨM TRA

Theo văn bản số: 02 BCIT

Ngày 19 tháng 03 năm 2026

Ký tên: *[Signature]*

Võ Phi Học

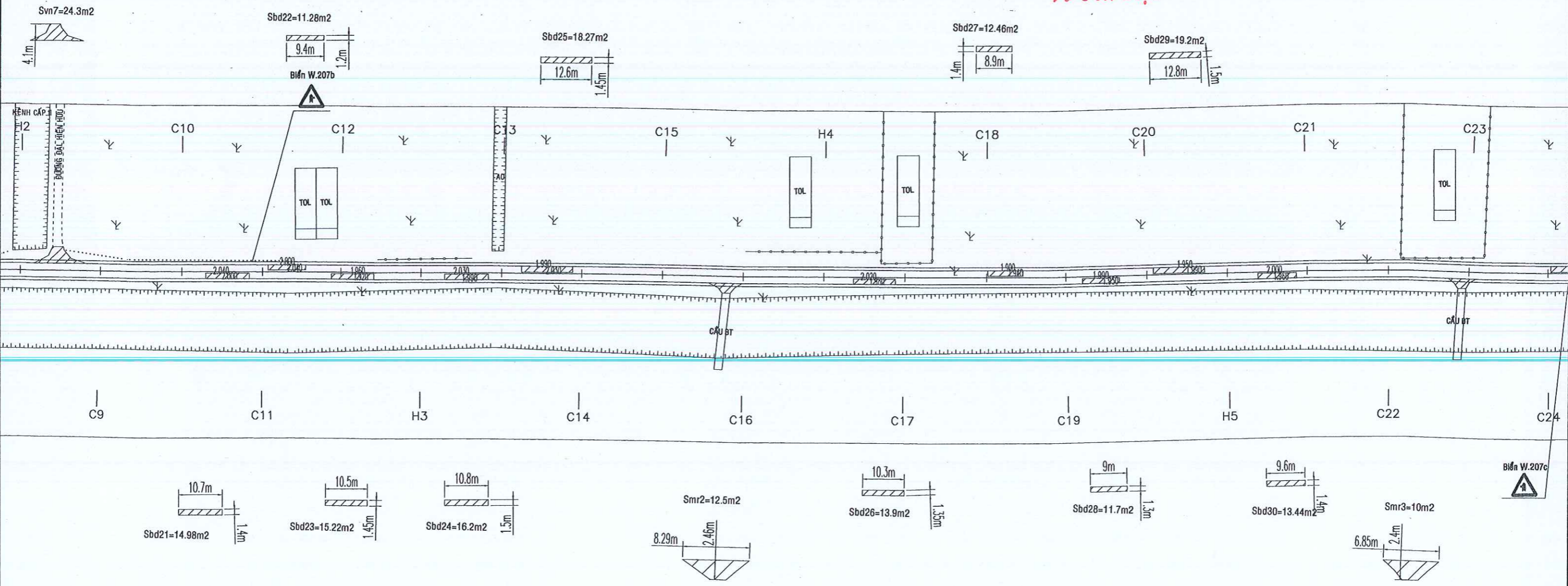

CÔNG TY TNHH TƯ VẤN THIẾT KẾ XD TOÀN THÀNH
 VP: SỐ 16 NGUYỄN MINH THIỆN, KHU 1, PHƯỜNG NGUYỆT HÒA, TỈNH VINH LONG.
 TEL: (0743) - DD: 0939 680 567
 EMAIL: XDTOANTHANH@GMAIL.COM

PHÒNG KINH TẾ XÃ HƯNG MỸ
 Công trình: Duy tu, sửa chữa cầu, đường, hệ thống thoát nước trên địa bàn xã năm 2026 (ĐIỂM)
 BÌNH ĐỒ ATGT-BÙ ĐÁ

CÔNG TY TNHH TƯ VẤN THIẾT KẾ XD TOÀN THÀNH
 M.S.D.N: 2100608671 - C.T.T.N
 GIẢI ĐỐC CÔNG TY
 THIẾT KẾ XÂY DỰNG
 NGUYỆT HÒA - T. VINH LONG
 K.S. PHẠM VĂN HÙNG

CHỦ TRÀ + THIẾT KẾ
[Signature]
 K.S. HUỲNH VĂN TÙNG

THỂ HIỆN
[Signature]
 K.S. CHÂU CÔNG

QUẢN LÝ KỸ THUẬT
[Signature]
 K.S. VÕ MINH QUÂN

BƯỚC THIẾT KẾ KỸ THUẬT - THI CÔNG	
SỐ BẢN VẼ	07
KÍ HIỆU BẢN VẼ	ATGT: 04/07
NGÀY HOÀN THÀNH	2026

BÌNH ĐỒ ATGT-BÙ ĐÁ TỶ LỆ 1/1000

CÔNG TY TNHH TVXD NGUYỄN NGÂN

THẨM TRA

Theo văn bản số: 02/BCT/.....
 Ngày 19 tháng 08 năm 2026
 Ký tên: *[Signature]*

Võ Phi Học

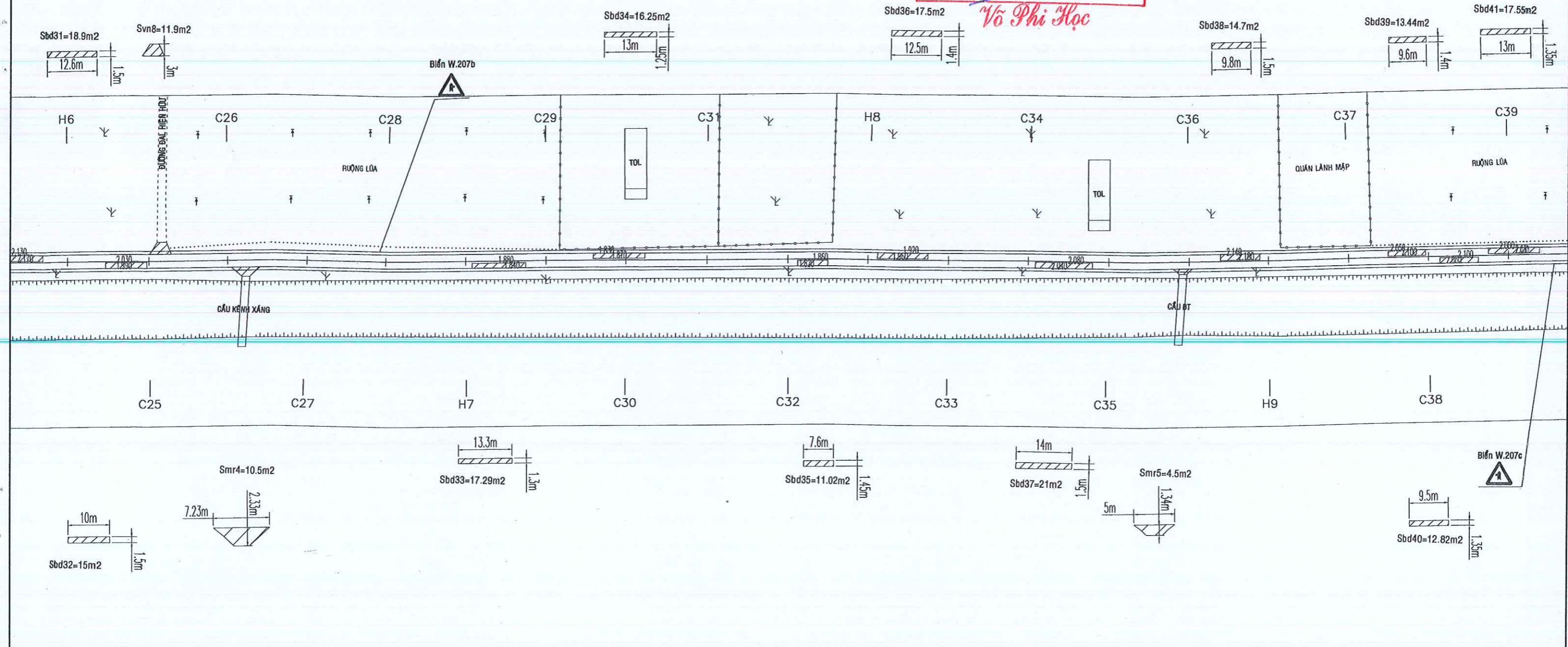

CÔNG TY TNHH TƯ VẤN THIẾT KẾ XD TOÀN THÀNH
 VP: SỐ 16 NGUYỄN MINH THẠCH, KHU 1, PHƯỜNG NGUYỆT HÒA, TỈNH VINH LONG.
 TEL: (0743) - DD: 0939 680 567
 GMAIL: XDTOANTHANH@GMAIL.COM

PHÒNG KINH TẾ XÃ HƯNG MỸ
 Công trình: Duy tu, sửa chữa cầu, đường, hệ thống thoát nước trên địa bàn xã năm 2026 (đợt 1)
 BÌNH ĐỒ ATGT-BÙ ĐÁ



GIÁM ĐỐC CÔNG TY <i>[Signature]</i> KS. PHẠM VĂN HÙNG	CHỦ TRÌ THIẾT KẾ <i>[Signature]</i> KS. HUỖNH VĂN TÙNG	THỂ HIỆN <i>[Signature]</i> KS. CHÂU CÔNG	QUẢN LÝ KỸ THUẬT <i>[Signature]</i> KS. VÕ MINH QUÂN	BƯỚC THIẾT KẾ KỸ THUẬT - THI CÔNG
SỐ BẢN VẼ				07
KÍ HIỆU BẢN VẼ				ATGT: 05/07
NGÀY HOÀN THÀNH				2026

BÌNH ĐỒ ATGT-BÙ ĐÁ TỶ LỆ 1/1000

CÔNG TY TNHH TVXD NGUYỄN NGÂN

THẨM TRA

Theo văn bản số: 02/KCTT.....
 Ngày: 19 tháng 09 năm 2026
 Ký tên: *Võ Phi Học*

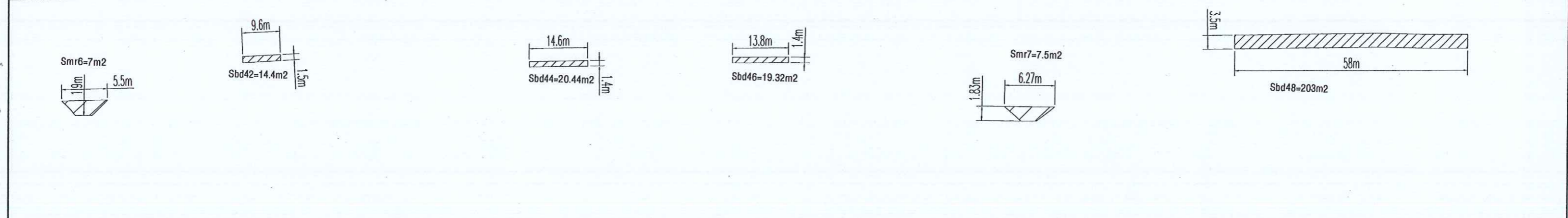
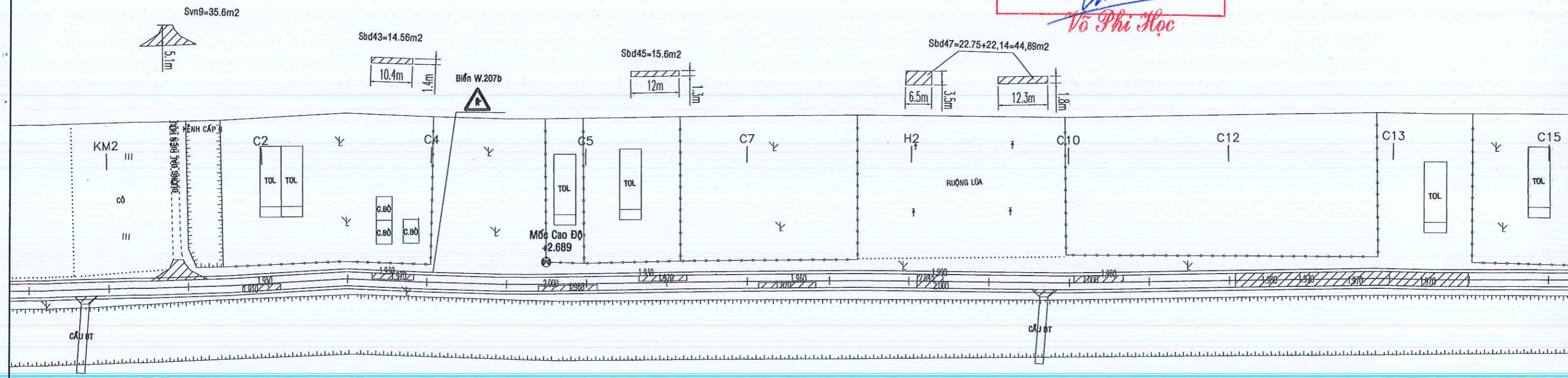

CÔNG TY TNHH TƯ VẤN THIẾT KẾ XD TOÀN THÀNH
 VP: SỐ 16 NGUYỄN MINH THIỆN, KHU 1, PHƯỜNG NGUYỆT HÒA, THỊ XÃ VINH LÔNG.
 TEL: (0743) - DD: 0939 680 567
 EMAIL: XDTOAN THANH@GMAIL.COM

PHÒNG KINH TẾ XÃ HƯNG MỸ
 Công trình: Duy tu, sửa chữa cầu, đường, hệ thống thoát nước trên địa bàn xã năm 2026 (Đợt 1)
 BÌNH ĐỒ ATGT-BÙ ĐÁ

CÔNG TY TNHH TƯ VẤN THIẾT KẾ XD TOÀN THÀNH
 M.S.D.N: 2100608677 - C.T.T.A
 NGUYỆT HÒA - T. VINH LÔNG
 K.S. PHẠM VĂN HÙNG

CHỦ TRÌ THIẾT KẾ
[Signature]
 K.S. NGUYỄN VĂN TÙNG

THỂ HIỆN
[Signature]
 K.S. CHÂU CÔNG

QUẢN LÝ KỸ THUẬT
[Signature]
 K.S. VÕ MINH QUÂN

BƯỚC THIẾT KẾ KỸ THUẬT - THI CÔNG	
SỐ BẢN VẼ	07
KÍ HIỆU BẢN VẼ	AT&T: 06/07
NGÀY HOÀN THÀNH	2026

BÌNH ĐỒ ATGT-BÙ ĐÁ TỶ LỆ 1/1000

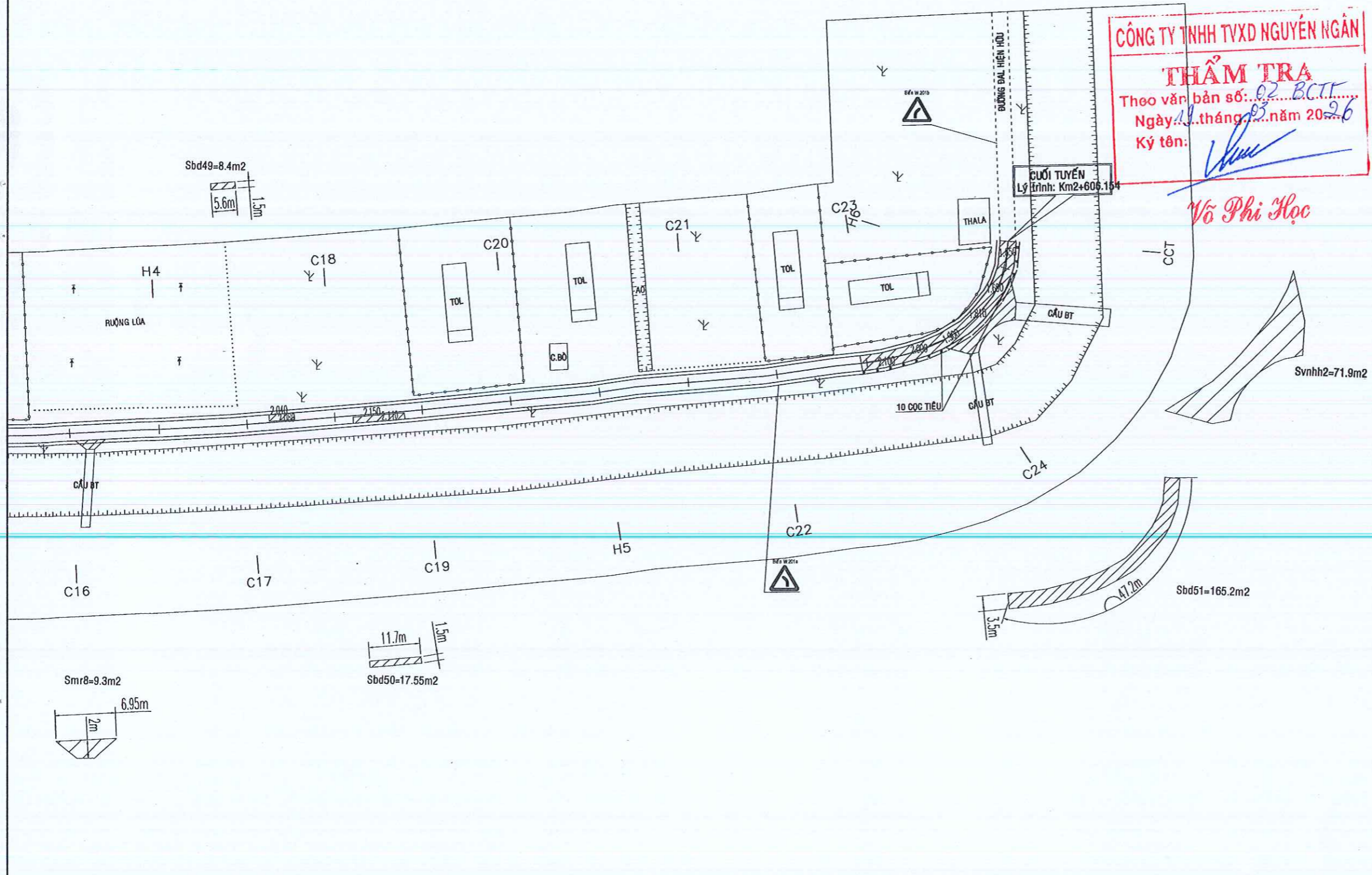

CÔNG TY TNHH TVXD NGUYỄN NGÂN
THẨM TRA
 Theo văn bản số: 02 BCTT
 Ngày: 11 tháng 03 năm 2026
 Ký tên: *[Signature]*

Võ Phi Học

CÔNG TY TNHH TƯ VẤN THIẾT KẾ XD TOÀN THÀNH
 VP: SỐ 16 NGUYỄN MINH THIỆN, KHỐI 1, PHƯỜNG NGUYỆT HÒA, TỈNH VĨNH LONG.
 TEL: (0743) - ĐD: 0939 690 567
 EMAIL: XDTOANTHANH@GMAIL.COM

PHÒNG KINH TẾ XÃ HƯNG MỸ
 Công trình: Duy tu, sửa chữa cầu, đường, hệ thống thoát nước trên địa bàn xã năm 2026 (đợt 1)
 BÌNH ĐỒ ATGT-BÙ ĐÁ



GIÁM ĐỐC CÔNG TY CH. PHẠM VĂN HÙNG	CHỦ TRÌ THIẾT KẾ K.S. HUỖNH VĂN TÙNG	THỂ HIỆN K.S. CHÂU CÔNG	QUẢN LÝ KỸ THUẬT K.S. VÕ MINH QUÂN	BƯỚC THIẾT KẾ KỸ THUẬT - THI CÔNG SỐ BẢN VẼ: 07 KÍ HIỆU BẢN VẼ: ATGT: 07/07 NGÀY HOÀN THÀNH: 2026
---------------------------------------	---	----------------------------	---------------------------------------	--

BÌNH ĐỒ THIẾT KẾ TỶ LỆ 1/1000

GHI CHÚ

- T Nhà tường
- Tol Nhà tol
- M.T Mái tol
- T.L Tol + lá
- Lo Nhà lá
- SXM Sân xi măng

- Rào xây
- Rào kẽm, B40
- Cống, bông
- Sông rạch, ao hồ
- Trung tâm đơn vị hành chính
- Đường giao Thông
- Đường cũ
- Ranh đất
- trụ đá
- Mức Cao Độ
- Mộ
- Cây chuối, cây tạp, cây dừa
- Dừa nước, tre, Mía
- Lúa, hoa màu, cỏ

CÔNG TY TNHH TƯ VẤN THIẾT KẾ XD TOÀN THÀNH
THẨM TRÚC
 Theo văn bản số 02/BCTT
 Ngày 19 tháng 03 năm 2026
 Ký tên: *[Signature]*

Võ Phi Học

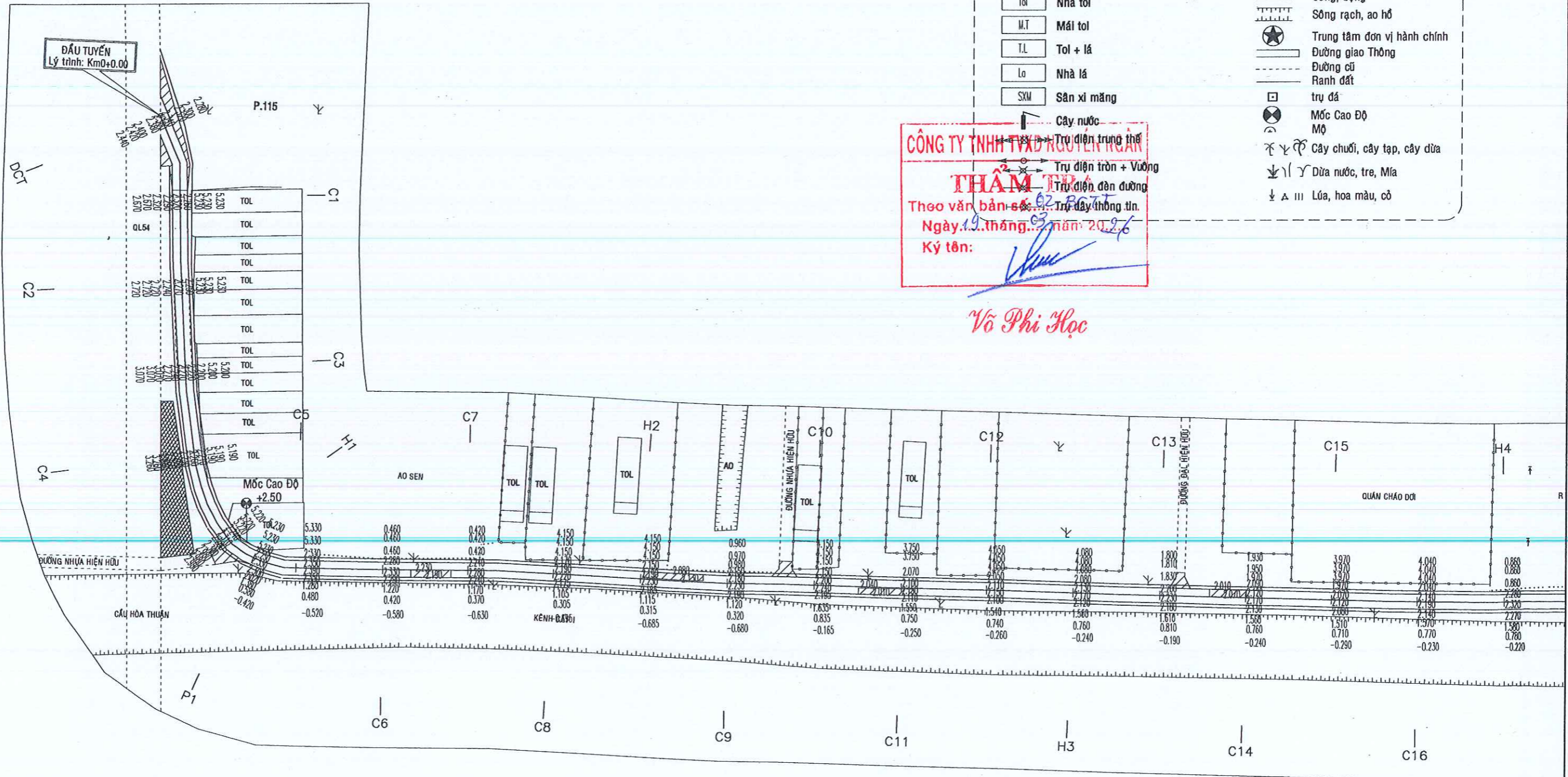

CÔNG TY TNHH TƯ VẤN THIẾT KẾ XD TOÀN THÀNH
 VP: SỐ 16 NGUYỄN MINH THIỆN, KHU 1, PHƯỜNG NGUYỆT HÒA, TỈNH VĨNH LONG.
 TEL: (0743) - ĐD: 0939 680 567
 EMAIL: XDTOANTHANH@GMAIL.COM

PHÒNG KINH TẾ XÃ HUNG MỸ
 Công trình: Duy tu, sửa chữa cầu, đường, hệ thống thoát nước trên địa bàn xã năm 2026 (dự kiến)
BÌNH ĐỒ THIẾT KẾ



CHỦ TRÌ + THIẾT KẾ
[Signature]
 KS. HUỖNH VĂN TÙNG

THỂ HIỆN
[Signature]
 KS. CHÂU CÔNG

QUẢN LÝ KỸ THUẬT
[Signature]
 KS. VÕ MINH QUẢN

BƯỚC THIẾT KẾ KỸ THUẬT - THI CÔNG	
SỐ BẢN VẼ	07
KÍ HIỆU BẢN VẼ	BĐTK: 01/01
NGÀY HOÀN THÀNH	2026

BÌNH ĐỒ THIẾT KẾ TỶ LỆ 1/1000

GHI CHÚ

Nhà tường	Rào xây
Nhà tol	Rào kẽm, B40
Mái tol	Cống, bọng
Tol + lá	Sông rạch, ao hồ
Nhà lá	Trung tâm đơn vị hành chính
Sân xi măng	Đường giao Thông
Cây nước	Đường cũ
Trụ điện trung thế	Ranh đất
Trụ điện tròn + Vuông	trụ đá
Trụ điện đèn đường	Mốc Cao Độ
Trụ dây thông tin	Mộ
	Cây chuối, cây tạp, cây dừa
	Dừa nước, tre, Mía
	Lúa, hoa màu, cỏ

CÔNG TY TNHH TVXD NGUYỄN NGÂN

THẨM TRA
 Theo văn bản số: 02/BCIT.....
 Ngày 11 tháng 03 năm 2026
 Ký tên: *Võ Phi Học*
Võ Phi Học

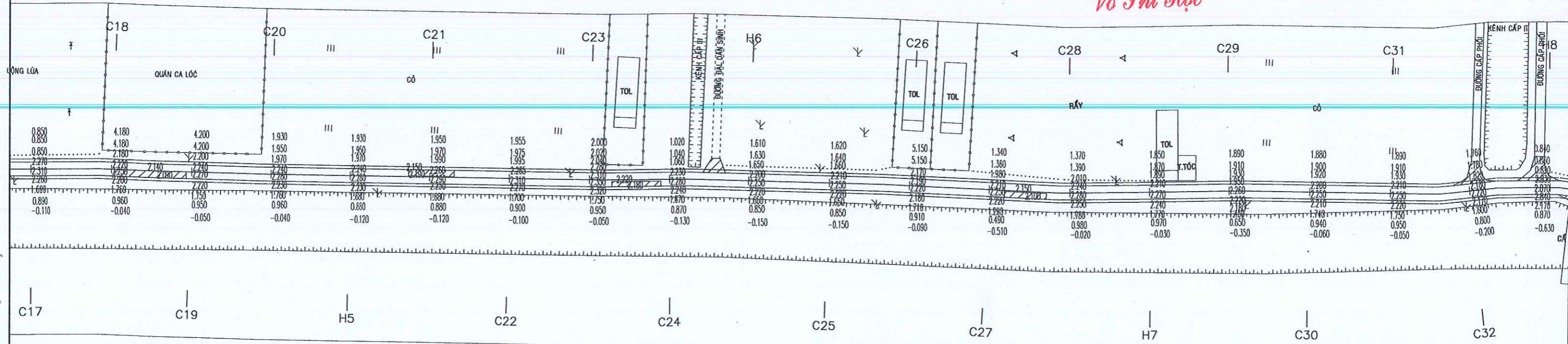

CÔNG TY TNHH TƯ VẤN THIẾT KẾ XD TOÀN THÀNH
 VP: SỐ 16 NGUYỄN MINH THIỆN, KHU 1, PHƯỜNG NGUYỆT HẠ, TỈNH VINH LONG.
 TEL: (0743) - DD: 0939 680 567
 EMAIL: XDTOANTHANH@GMAIL.COM

PHÒNG KINH TẾ XÃ HƯNG MỸ
 Công trình: Duy tu, sửa chữa cầu, đường, hệ thống thoát nước trên địa bàn xã năm 2026 (đợt 1)
BÌNH ĐỒ THIẾT KẾ
 K.S. PHẠM VĂN HÙNG

CÔNG TY TNHH TƯ VẤN THIẾT KẾ XÂY DỰNG TOÀN THÀNH
 M.S.D.N: 2100608677 - C.T.T.N.V
 K.S. PHẠM VĂN HÙNG

CHỦ TRÌ THIẾT KẾ
[Signature]
 K.S. HUỖNH VĂN TÙNG

THỂ HIỆN
[Signature]
 K.S. CHÂU CÔNG

QUẢN LÝ KỸ THUẬT
[Signature]
 K.S. VÕ MINH QUÂN

BƯỚC THIẾT KẾ KỸ THUẬT - THI CÔNG	
SỐ BẢN VẼ	07
KÍ HIỆU BẢN VẼ	BĐTK: 02/07
NGÀY HOÀN THÀNH	2026

BÌNH ĐỒ THIẾT KẾ TỶ LỆ 1/1000

GHI CHÚ

Nhà tường	Rào xây
Nhà tol	Rào kẽm, B40
Mái tol	Cống, bọng
Tol + lá	Sông rạch, ao hồ
Nhà lá	Trung tâm đơn vị hành chính
Sân xi măng	Đường giao Thông
Cây nước	Đường cũ
Trụ điện trung thế	Ranh đất
Trụ điện tròn + Vuông	trụ đá
Trụ điện đèn đường	Mốc Cao Độ
Trụ dây thông tin	Mộ
	Cây chuối, cây tạp, cây dừa
	Dừa nước, tre, Mía
	Lúa, hoa màu, cỏ

CÔNG TY TNHH TVXD NGUYỄN NGÂN
THẨM TRA
 Theo văn bản số: 02... B.C.T.T...
 Ngày 19 tháng 03 năm 2026
 Ký tên: *[Signature]*

Võ Phi Học

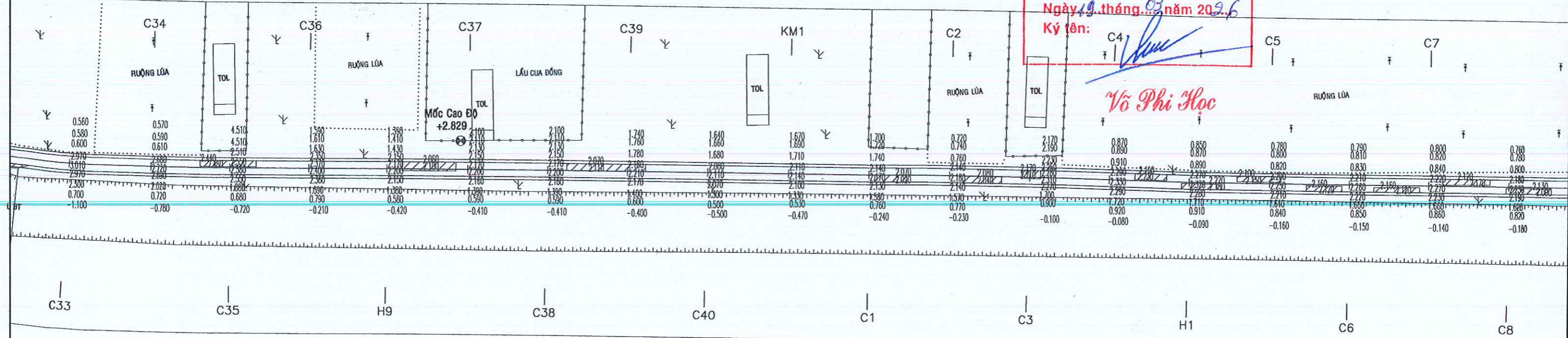

CÔNG TY TNHH TƯ VẤN THIẾT KẾ XD TOÀN THÀNH
 VPC: SỐ 16 NGUYỄN MINH THIỆN, KHÓM 1, PHƯỜNG NGUYỆT HÒA, TỈNH VĨNH LONG.
 TEL: (0743) - DD: 0939 680 587
 EMAIL: XOTOANTHANH@GMAIL.COM

PHÒNG KINH TẾ XÃ HƯNG MỸ
 Công trình: Duy tu, sửa chữa cầu, đường, hệ thống thoát nước trên địa bàn xã năm 2026 (đợt 1)
BÌNH ĐỒ THIẾT KẾ

CÔNG TY TNHH TƯ VẤN THIẾT KẾ XÂY DỰNG (TOÀN) HẠNH
 M.S.D.N: 2100608677 - C.T.T.A
 NGUYỆT HÒA - T. VĨNH LONG
 K.S. PHẠM VĂN HÙNG

CHỦ TRÌ THIẾT KẾ
[Signature]
 K.S. HUỖNH VĂN TÙNG

THỂ HIỆN
[Signature]
 K.S. CHÂU CÔNG

QUẢN LÝ KỸ THUẬT
[Signature]
 K.S. VÕ MINH QUÂN

BƯỚC THIẾT KẾ KỸ THUẬT - THI CÔNG	
SỐ BẢN VẼ	07
KÍ HIỆU BẢN VẼ	BĐT.K: 03/07
NGÀY HOÀN THÀNH	2026

BÌNH ĐỒ THIẾT KẾ TỶ LỆ 1/1000

GHI CHÚ

	Nhà tường		Rào xây
	Nhà tol		Rào kềm, B40
	Mái tol		Cống, bông
	Tol + lá		Sông rạch, ao hồ
	Nhà lá		Trung tâm đơn vị hành chính
	Sân xi măng		Đường giao Thông
	Cây nước		Đường cũ
	Trụ điện trung thế		Ranh đất
	Trụ điện tròn + Vuông		trụ đá
	Trụ điện đèn đường		Mốc Cao Độ
	Trụ dây thông tin		Mộ
			Cây chuối, cây tạp, cây dừa
			Dừa nước, tre, Mía
			Lúa, hoa màu, cỏ

CÔNG TY TNHH TVXD NGUYỄN NGÂN
THẨM TRA
 Theo văn bản số: 02.BC.TT.....
 Ngày 19 tháng 03 năm 2026
 Ký tên: *[Signature]*

Võ Phi Học

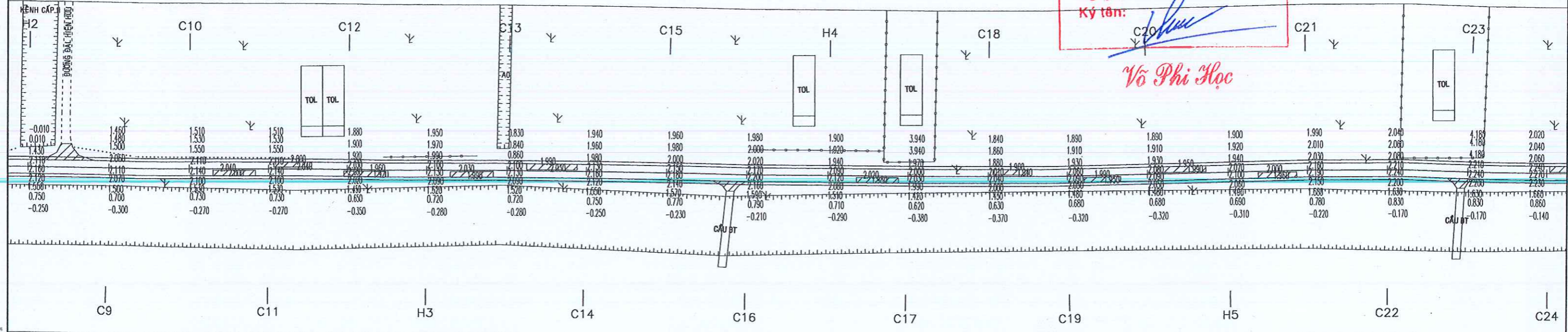

CÔNG TY TNHH TƯ VẤN THIẾT KẾ XD TOÀN THÀNH
 VP: SỐ 16 NGUYỄN MINH THIỆN, KHU 1, PHƯỜNG NGUYỆT HÒA, TỈNH VINH LONG.
 TEL: (0743) - DD: 0939 680 567
 EMAIL: XDTOANTHANH@GMAIL.COM

PHÒNG KINH TẾ XÃ HƯNG MỸ
 Công trình: Duy tu, sửa chữa cầu, đường, hệ thống thoát nước trên địa bàn xã năm 2026 (dự 1)
 BÌNH ĐỒ THIẾT KẾ



CHỦ TRÌ THIẾT KẾ <i>[Signature]</i> KS. HUỖNH VĂN TÙNG	THỂ HIỆN <i>[Signature]</i> KS. CHÂU CÔNG	QUẢN LÝ KỸ THUẬT <i>[Signature]</i> KS. VÕ MINH QUÂN	BƯỚC THIẾT KẾ KỸ THUẬT - THI CÔNG
			SỐ BẢN VẼ : 07
			KÍ HIỆU BẢN VẼ : BDTK: 04/07
			NGÀY HOÀN THÀNH : 2026

BÌNH ĐỒ THIẾT KẾ TỶ LỆ 1/1000

GHI CHÚ

- T Nhà tường
- Tol Nhà tol
- M.T Mái tol
- T.L Tol + lá
- Lo Nhà lá
- SXW Sân xi măng
- Cây nước
- Trụ điện trung thế
- Trụ điện tròn + Vuông
- Trụ điện đèn đường
- Trụ dây thông tin
- Rào xây
- Rào kẽm, B40
- Cống, bọng
- Sông rạch, ao hồ
- Trung tâm đơn vị hành chính
- Đường giao Thông
- Đường cũ
- Ranh đất
- trụ đá
- Mốc Cao Độ
- MỘ
- Cây chuối, cây tạp, cây dừa
- Dừa nước, tre, Mía
- Lúa, hoa màu, cỏ

CÔNG TY TNHH TVXD NGUYỄN NGÂN

THẨM TRA

Theo văn bản số: 02/BCTT

Ngày 19 tháng 03 năm 2026

Ký tên:

Võ Phi Học

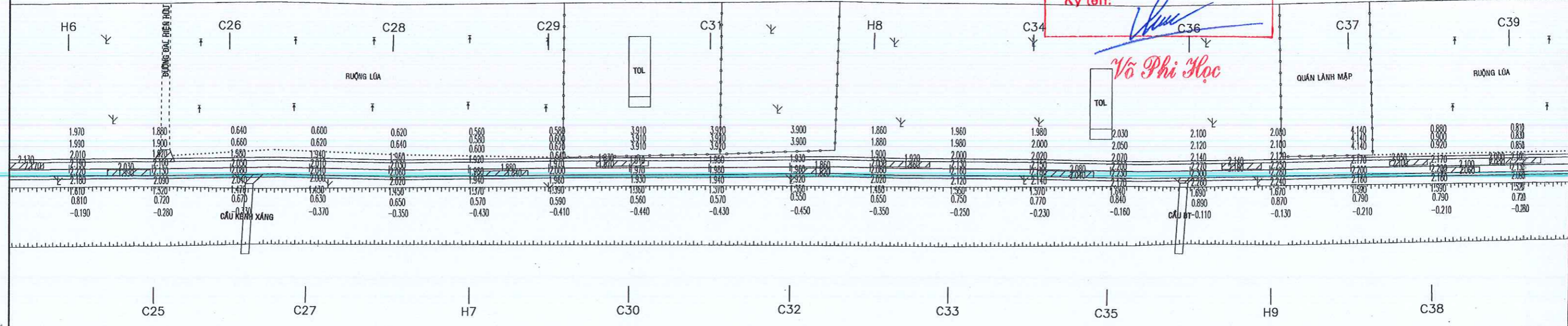

CÔNG TY TNHH TƯ VẤN THIẾT KẾ XD TOÀN THÀNH
 VP: SỐ 16 NGUYỄN MINH THIỆN, KHU 1, PHƯỜNG NGUYỆT HÒA, TỈNH VĨNH LONG.
 TEL: (0743) - DD: 0939 680 567
 EMAIL: XOTOANTHANH@GMAIL.COM

PHÒNG KINH TẾ XÃ HÙNG MỸ

Công trình: **Duy tu, sửa chữa cầu, đường, hệ thống thoát nước trên địa bàn xã năm 2026 (đợt 1)**

BÌNH ĐỒ THIẾT KẾ

M.S.D.N: 2100608677 - C.T.T.N
CÔNG TY
THẨM TRA
THIẾT KẾ XÂY DỰNG
TOÀN THÀNH
 NGUYỄN NGÂN
 T. VĨNH HÒA

CHỦ TRÌ / THIẾT KẾ	THỂ HIỆN	QUẢN LÝ KỸ THUẬT	BƯỚC THIẾT KẾ KỸ THUẬT - THI CÔNG						
 KS. HUYNH VĂN TÙNG	 KS. CHÂU CÔNG	 KS. VÕ MINH QUÂN	<table border="1" style="width: 100%; border-collapse: collapse;"> <tr> <td>SỐ BẢN VẼ</td> <td style="text-align: right;">07</td> </tr> <tr> <td>KÍ HIỆU BẢN VẼ</td> <td style="text-align: right;">BĐTK: 05/07</td> </tr> <tr> <td>NGÀY HOÀN THÀNH</td> <td style="text-align: right;">2026</td> </tr> </table>	SỐ BẢN VẼ	07	KÍ HIỆU BẢN VẼ	BĐTK: 05/07	NGÀY HOÀN THÀNH	2026
SỐ BẢN VẼ	07								
KÍ HIỆU BẢN VẼ	BĐTK: 05/07								
NGÀY HOÀN THÀNH	2026								

BÌNH ĐỒ THIẾT KẾ TỶ LỆ 1/1000

GHI CHÚ

Nhà tường	Rào xây
Nhà tol	Rào kẽm, B40
Mái tol	Cống, bọng
Tol + lá	Sông rạch, ao hồ
Nhà lá	Trung tâm đơn vị hành chính
Sân xi măng	Đường giao Thông
Cây nước	Đường cũ
Trụ điện trung thế	Ranh đất
Trụ điện tròn + Vuông	trụ đá
Trụ điện đèn đường	Mốc Cao Độ
Trụ dây thông tin	Mộ
	Cây chuối, cây tạp, cây dừa
	Dừa nước, tre, Mía
	Lúa, hoa màu, cỏ

CÔNG TY TNHH TVXD NGUYỄN NGÂN
THẨM TRA
 Theo văn bản số: 02/BCTT.....
 Ngày 19...tháng 02...năm 2026
 Ký tên:

Võ Phi Học

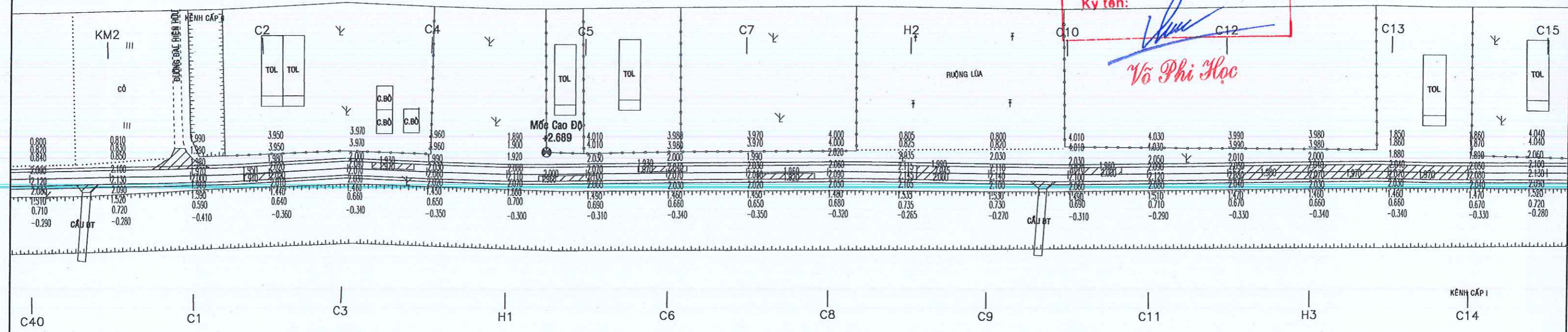

CÔNG TY TNHH TƯ VẤN THIẾT KẾ XD TOÀN THÀNH
 VP: SỐ 16 NGUYỄN MINH THIỆN, KHU 1, PHƯỜNG NGUYỄN HỮU, TỈNH VINH LONG.
 TEL: (0743) - DD: 0939 680 567
 EMAIL: XDTOANTHANH@GMAIL.COM

PHÒNG KINH TẾ XÃ HUNG MỸ		CÔNG TY TNHH TƯ VẤN GIÁM ĐỐC CÔNG TY THIẾT KẾ XÂY DỰNG TOÀN THÀNH		CHỦ TRÌ THIẾT KẾ		THỂ HIỆN		QUẢN LÝ KỸ THUẬT		BƯỚC THIẾT KẾ KỸ THUẬT - THI CÔNG	
Công trình: Duy tu, sửa chữa cầu, đường, hệ thống thoát nước trên địa bàn xã năm 2026 (đợt 1)		K.S. PHẠM VĂN HÙNG		K.S. HUỖNH VĂN TÙNG		K.S. CHÂU CÔNG		K.S. VÕ MINH QUẢN		SỐ BẢN VẼ: 07	
BÌNH ĐỒ THIẾT KẾ										KÍ HIỆU BẢN VẼ: BDTK: 06/07	
										NGÀY HOÀN THÀNH: 2026	



BÌNH ĐỒ THIẾT KẾ TỶ LỆ 1/1000

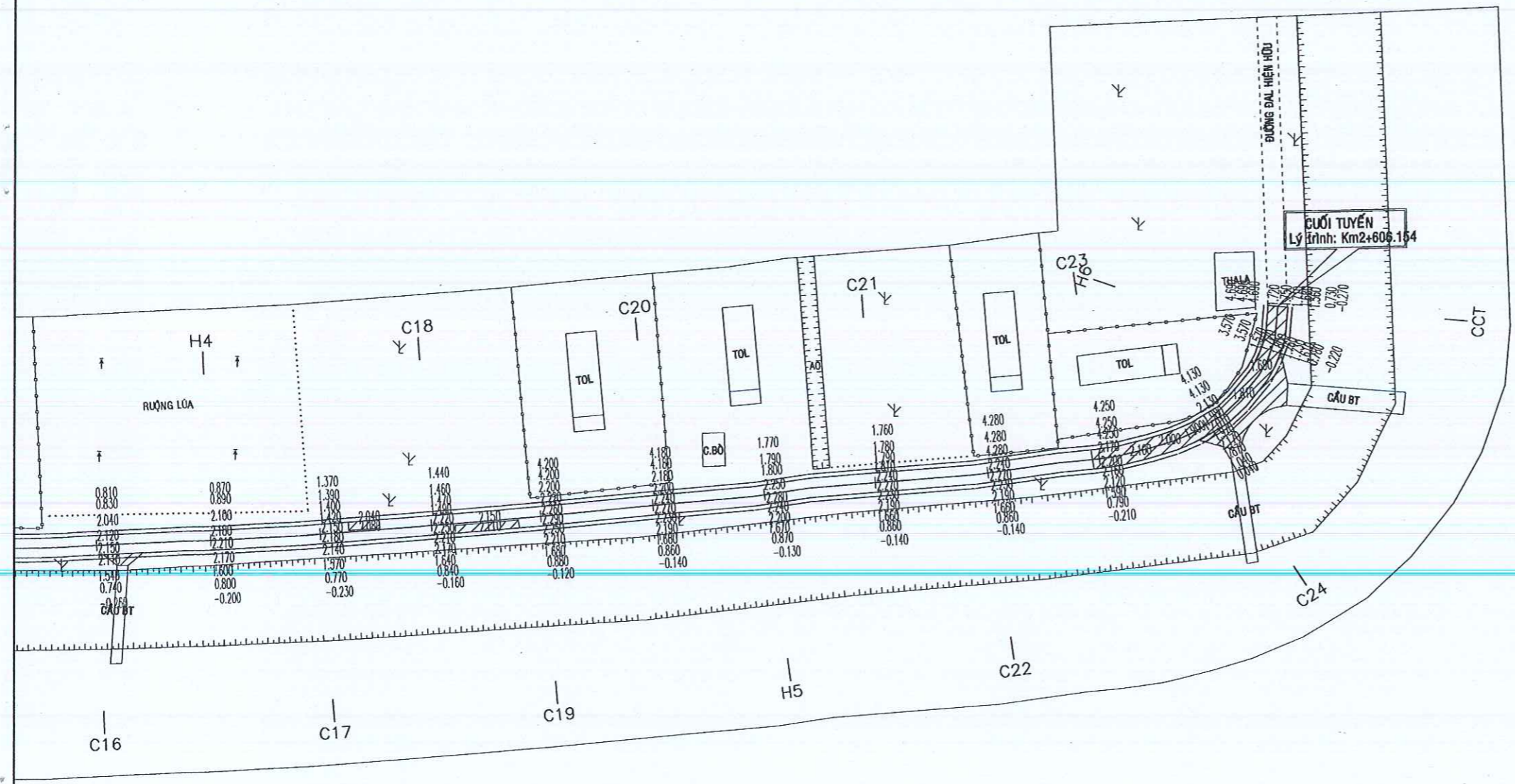

CÔNG TY TNHH TVXD NGUYỄN NGÂN
THẨM TRA
 Theo văn bản số: 02/BCTT.....
 Ngày 19 tháng 03 năm 2026
 Ký tên: *[Signature]*

Võ Phi Học

GHI CHÚ

- | | | | | |
|-----------|-----------------------|-----------|-----------------------------|-----------------------------|
| T | Nhà tường | — — — — — | Rào xây | |
| Tol | Nhà tol | — — — — — | Rào kềm, B40 | |
| M.T | Mái tol | — — — — — | Cống, bọng | |
| T.L | Tol + lá | — — — — — | Sông rạch, ao hồ | |
| Lo | Nhà lá | — — — — — | Trung tâm đơn vị hành chính | |
| SXM | Sân xi măng | — — — — — | Đường giao Thông | |
| ☐ | Cây nước | — — — — — | Đường cũ | |
| ↔ ↔ ↔ | Trụ điện trung thế | — — — — — | Ranh đất | |
| ↔ ↔ ↔ | Trụ điện tròn + Vuông | — — — — — | trụ đá | |
| ↔ ↔ ↔ | Trụ điện đèn đường | — — — — — | Mốc Cao Độ | |
| — — — — — | Trụ dây thông tin | — — — — — | MỘ | |
| | | — — — — — | ☐ ☐ ☐ | Cây chuối, cây tạp, cây dừa |
| | | — — — — — | ☐ ☐ ☐ | ↓ Dừa nước, tre, Mía |
| | | — — — — — | ☐ ☐ ☐ | ↓ Δ Lúa, hoa màu, cỏ |

CÔNG TY TNHH TƯ VẤN THIẾT KẾ XD TOÀN THÀNH
 VP: SỐ 16 NGUYỄN MINH THIỆN, KHU 1, PHƯỜNG NGUYỆT HÒA, TỈNH VĨNH LONG.
 TEL: (0743) - ĐD: 0939 680 567
 EMAIL: XDTOAN THANH@GMAIL.COM

PHÒNG KINH TẾ XÃ HƯNG MỸ
 Công trình: Duy tu, sửa chữa cầu, đường, hệ thống thoát nước trên địa bàn xã năm 2026 (ĐOÀN THÀNH)
 BÌNH ĐỒ THIẾT KẾ

CÔNG TY TNHH TƯ VẤN THIẾT KẾ XD TOÀN THÀNH
 NGUYỄN HÒA - T. VĨNH LỘC
 K.S. PHẠM VĂN HÙNG

CHỦ TRÌ THIẾT KẾ
[Signature]
 K.S. HUỖNH VĂN TÙNG

THỂ HIỆN
[Signature]
 K.S. CHÂU CÔNG

QUẢN LÝ KỸ THUẬT
[Signature]
 K.S. VÕ MINH QUÂN

BƯỚC THIẾT KẾ KỸ THUẬT - THI CÔNG

SỐ BẢN VẼ	07
KÍ HIỆU BẢN VẼ	BĐTK: 07/07
NGÀY HOÀN THÀNH	2026

TRẮC DỌC THIẾT KẾ

TỶ LỆ X=1/1000, Y=1/200

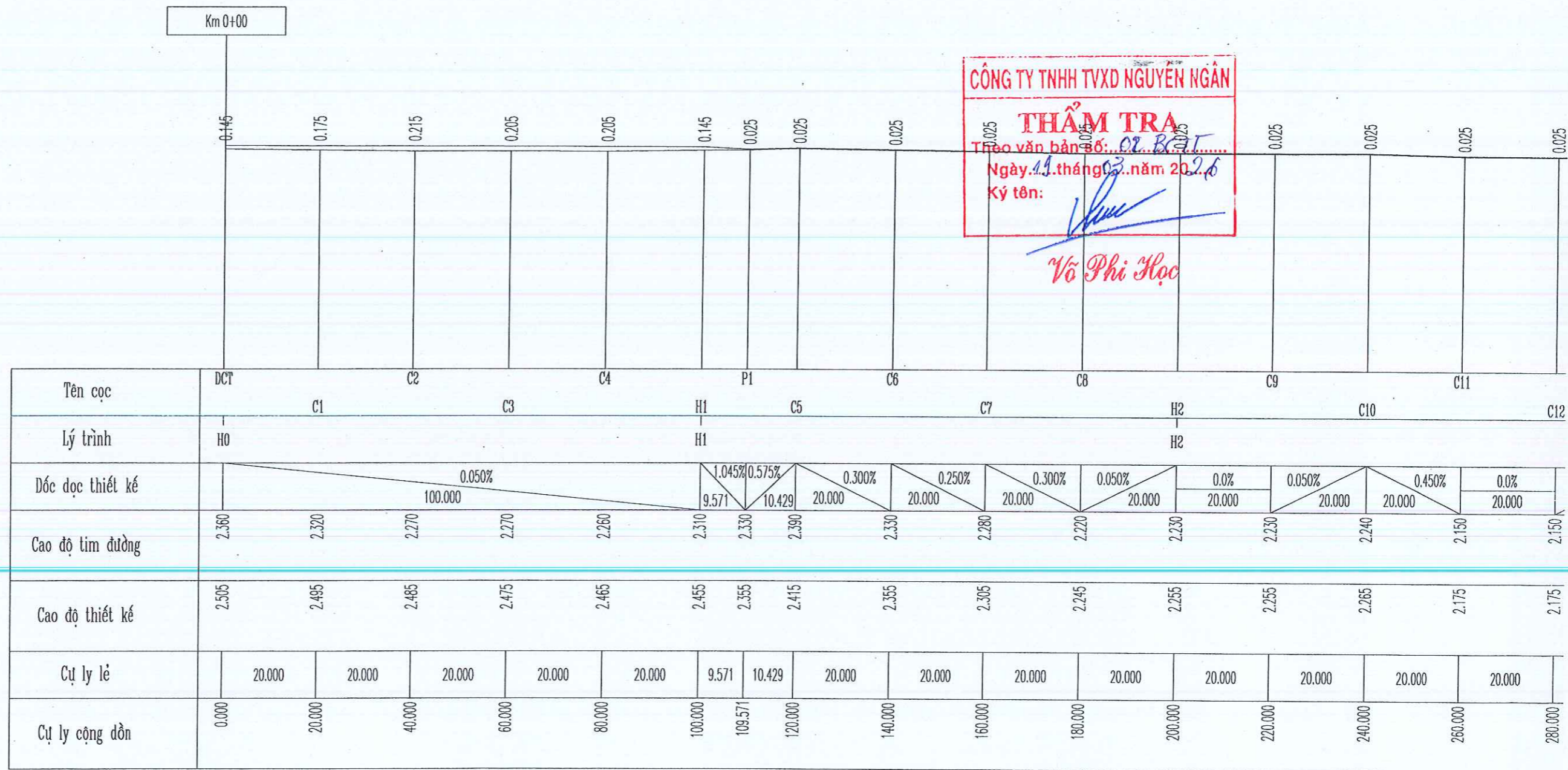

CÔNG TY TNHH TVXD NGUYỄN NGÂN
THẨM TRA
 Theo văn bản số: 02/BCT/.....
 Ngày: 19 tháng 03 năm 2026
 Ký tên: *Võ Phi Học*
Võ Phi Học

TRẮC DỌC THIẾT KẾ TỶ LỆ X=1/1000, Y=1/200

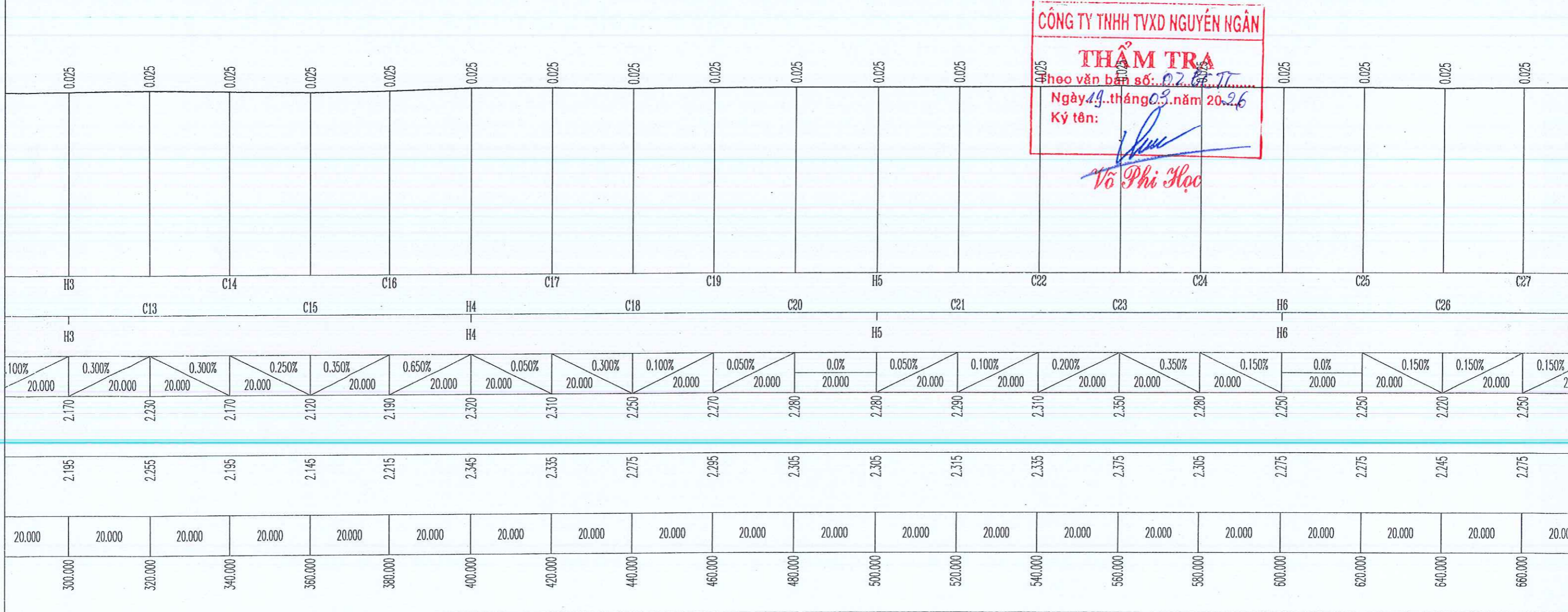

CÔNG TY TNHH TVXD NGUYỄN NGÂN
THẨM TRA
 Theo văn bản số: 02/CT-TT
 Ngày 19 tháng 03 năm 2026
 Ký tên: *[Signature]*
Võ Phi Học

CÔNG TY TNHH TƯ VẤN THIẾT KẾ XD TOÀN THÀNH
 VP: SỐ 16 NGUYỄN MINH THIỆN, KHU 1, PHƯỜNG NGUYỆT HÒA, TỈNH VINH LONG.
 TEL: (0743) - DD: 0939 680 567
 EMAIL: XDTOANTHANH@GMAIL.COM

PHÒNG KINH TẾ XÃ HUNG MỸ
 Công trình: Duy tu, sửa chữa cầu, đường, hệ thống thoát nước trên địa bàn xã năm 2026 (đợt 1)
 TRẮC DỌC THIẾT KẾ



CHỦ TRÌ + THIẾT KẾ	THỂ HIỆN	QUẢN LÝ KỸ THUẬT	ĐƯỢC THIẾT KẾ KỸ THUẬT - THI CÔNG
<i>[Signature]</i> KS. HUYNH VAN TUNG	<i>[Signature]</i> KS. CHAU CONG	<i>[Signature]</i> KS. VO MINH QUAN	SỐ BẢN VẼ: 07 KÍ HIỆU BẢN VẼ: TDT: 02/1 NGÀY HOÀN THÀNH: 2026

TRẮC DỌC THIẾT KẾ TỶ LỆ X=1/1000, Y=1/200

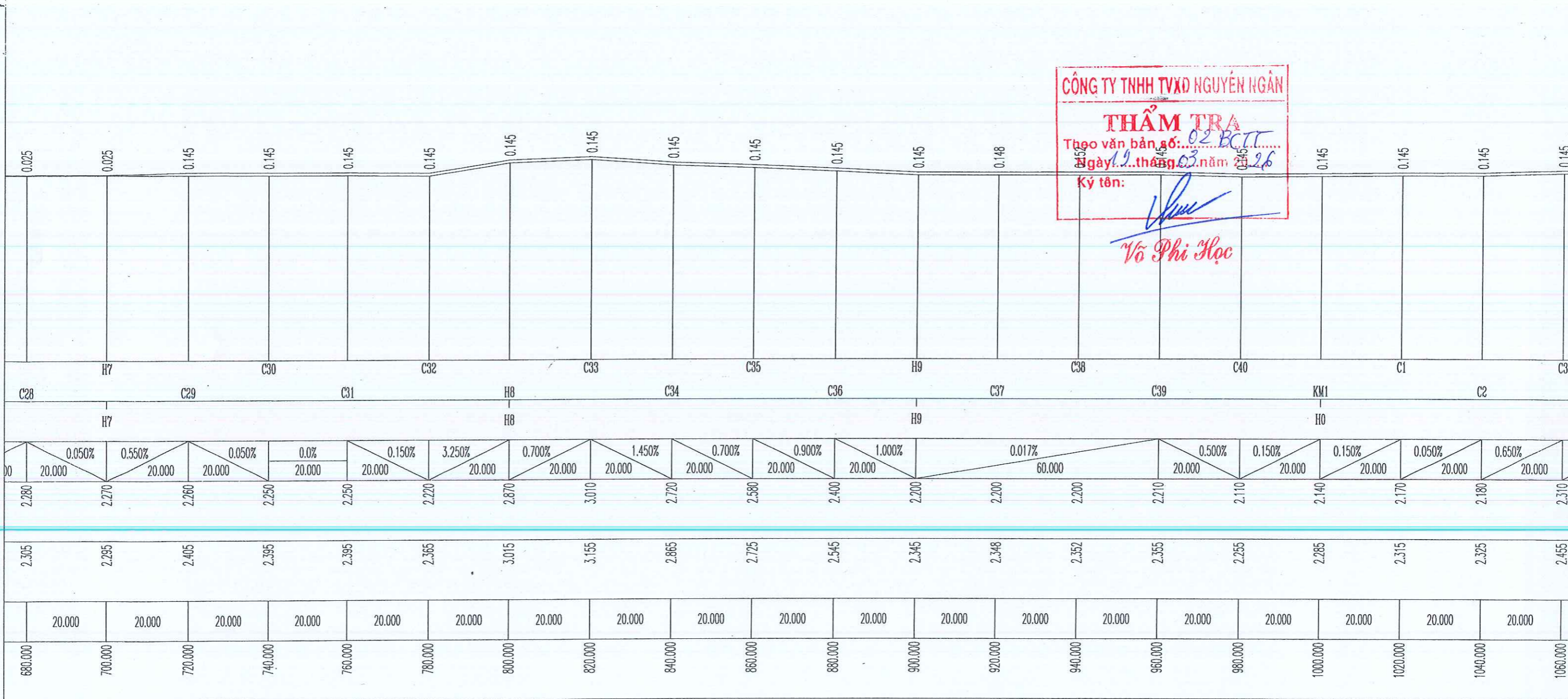

CÔNG TY TNHH TVXD NGUYỄN NGÂN
THẨM TRA
 Theo văn bản số: 02/BCTT...
 Ngày: 19 tháng 03 năm 2026
 Ký tên: *Vũ Phi Học*

CÔNG TY TNHH TƯ VẤN THIẾT KẾ XD TOÀN THÀNH
 VP: SỐ 16 NGUYỄN MINH THIỆN, KHU M 1, PHƯỜNG NGUYỆT HÒA, TỈNH VINH LŨNG.
 TEL: (0743) - DD: 0939 680 567
 GMAIL: XDTOANTHANH@GMAIL.COM

PHÒNG KINH TẾ XÃ HƯNG MỸ
 Công trình: Duy tu, sửa chữa cầu, đường, hệ thống thoát nước trên địa bàn xã năm 2026 (đợt 1)
TRẮC DỌC THIẾT KẾ

CÔNG TY TNHH TƯ VẤN THIẾT KẾ XD TOÀN THÀNH
 M.S.D.N: 2100608677-C.T.T.N
 NGUYỆT HÒA - T. VINH LŨNG

CHỦ TRÌ + THIẾT KẾ <i>Nguyễn Văn Hùng</i> KS. PHẠM VĂN HÙNG	THỂ HIỆN <i>Châu Công</i> KS. CHÂU CÔNG	QUẢN LÝ KỸ THUẬT <i>Vũ Minh Quân</i> KS. VŨ MINH QUÂN	BƯỚC THIẾT KẾ KỸ THUẬT - THI CÔNG SỐ BẢN VẼ: 07 KÍ HIỆU BẢN VẼ: TDT: 03A NGÀY HOÀN THÀNH: 2026
--	--	--	--

TRẮC ĐỌC THIẾT KẾ TỶ LỆ X=1/1000, Y=1/200

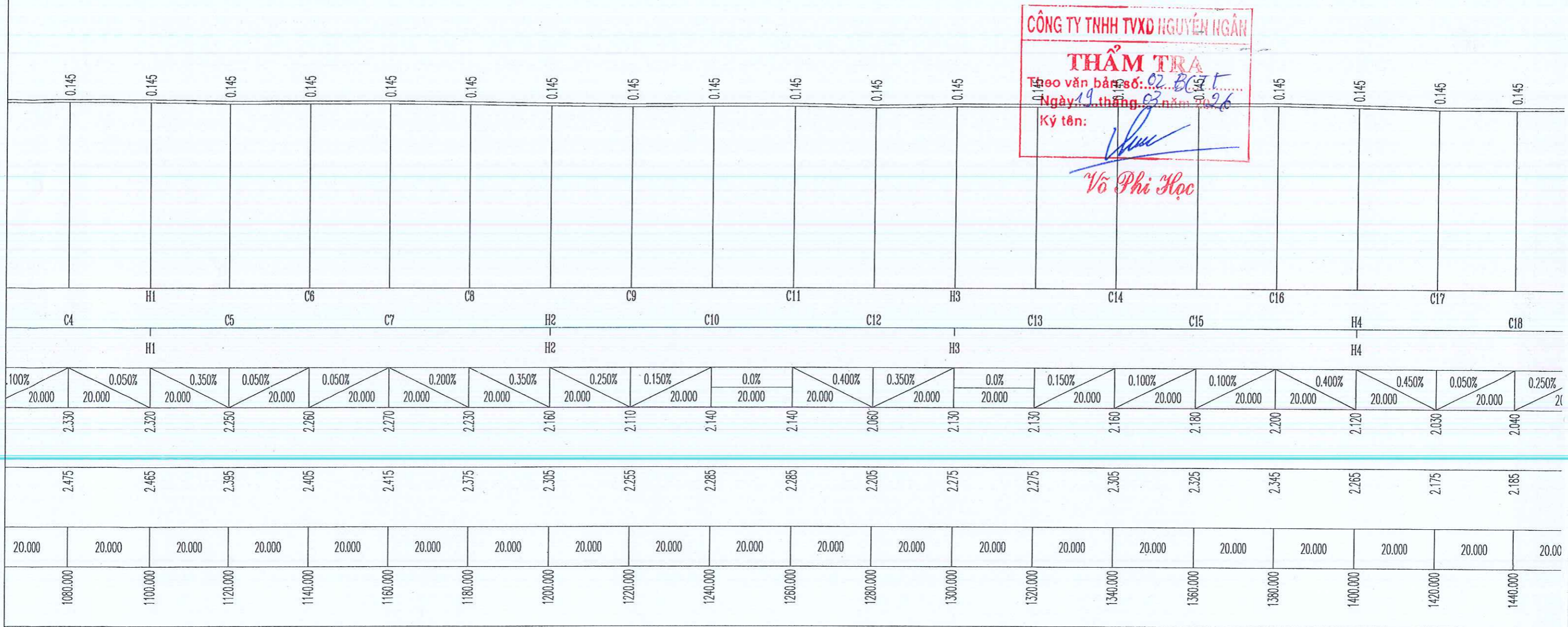

CÔNG TY TNHH TƯ VẤN THIẾT KẾ XD TOÀN THÀNH
 VP: SỐ 16 NGUYỄN MINH THIỆN, KHU 1, PHƯỜNG NGUYỆT HÒA, TỈNH VINH LONG.
 TEL: (0743) - DD: 0939 680 567
 EMAIL: XDTOANTHANH@GMAIL.COM

PHÒNG KINH TẾ XÃ HƯNG MỸ
 Công trình: Duy tu, sửa chữa cầu, đường, hệ thống thoát nước trên địa bàn xã năm 2026 (đợt 1)
 TRẮC ĐỌC THIẾT KẾ



CHỦ TRÌ + THIẾT KẾ <i>[Signature]</i> KS. HUỖNH VĂN TÙNG	THỂ HIỆN <i>[Signature]</i> KS. CHÂU CÔNG	QUẢN LÝ KỸ THUẬT <i>[Signature]</i> KS. VŨ MINH QUÂN	BƯỚC THIẾT KẾ KỸ THUẬT - THI CÔNG SỐ BẢN VẼ: 07 KÍ HIỆU BẢN VẼ: TDT: 04/0 NGÀY HOÀN THÀNH: 2026
--	---	--	--

TRẮC DỌC THIẾT KẾ TỶ LỆ X=1/1000, Y=1/200

CÔNG TY TNHH TVXD NGUYỄN NGÂN

THẨM TRA

Theo văn bản số: 02...BC/TT.....

Ngày 11 tháng 03 năm 2026

Ký tên:

Vô Phi Học

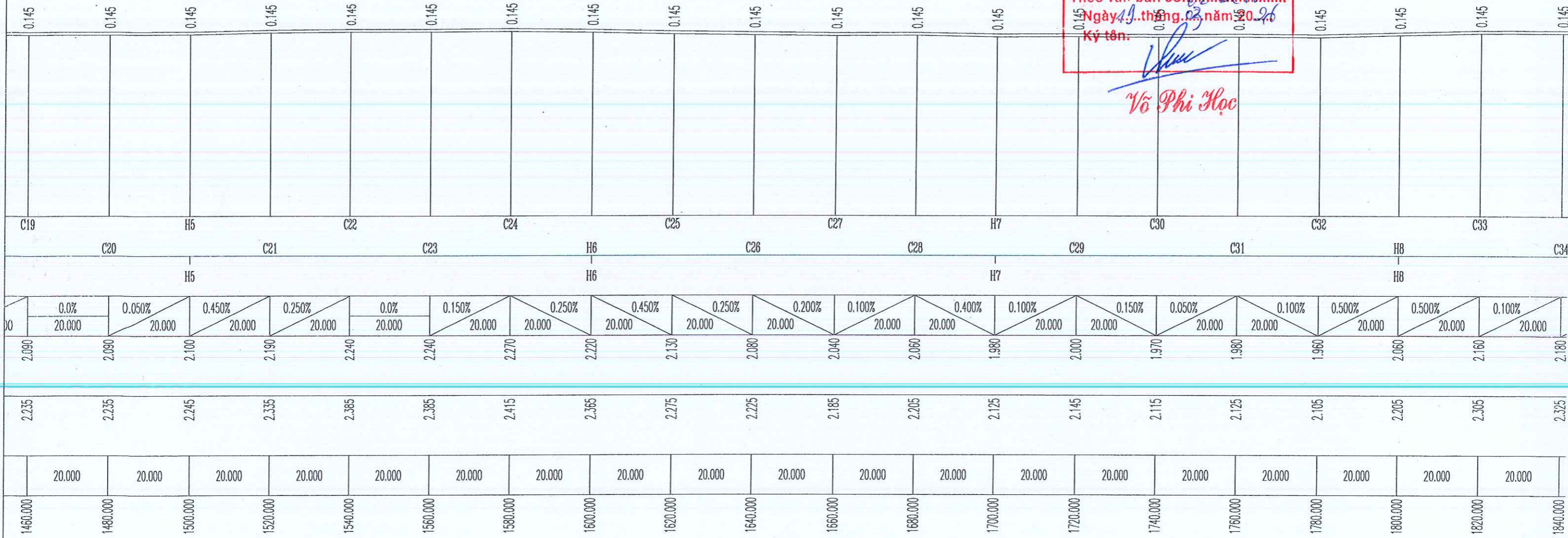

CÔNG TY TNHH TƯ VẤN THIẾT KẾ XD TOÀN THÀNH
 VP: SỐ 16 NGUYỄN MINH THIỆN, KHU 1, PHƯỜNG NGUYỆT HÒA, THỊNH VINH LONG.
 TEL: (0743) - ĐD: 0939 690 567
 EMAIL: XDTOANTHANH@GMAIL.COM

PHÒNG KINH TẾ XÃ HƯNG MỸ
 Công trình: Duy tu, sửa chữa cầu, đường, hệ thống thoát nước trên địa bàn xã năm 2026 (đợt 1)
TRẮC DỌC THIẾT KẾ

CÔNG TY TNHH TƯ VẤN THIẾT KẾ XD TOÀN THÀNH
 M.S.D.N: 2100608677 - C.T.T.N.H
 NGUYỆT HÒA - T. VINH LONG

CHỦ TRÌ THIẾT KẾ
[Signature]
 KS. HUỲNH VĂN TÙNG

THỂ HIỆN
[Signature]
 KS. CHÂU CÔNG

QUẢN LÝ KỸ THUẬT
[Signature]
 KS. VÕ MINH QUẢN

BƯỚC THIẾT KẾ KỸ THUẬT - THI CÔNG	
SỐ BẢN VẼ	07
KÍ HIỆU BẢN VẼ	TDT: 05A
NGÀY HOÀN THÀNH	2026

TRẮC DỌC THIẾT KẾ TỶ LỆ X=1/1000, Y=1/200

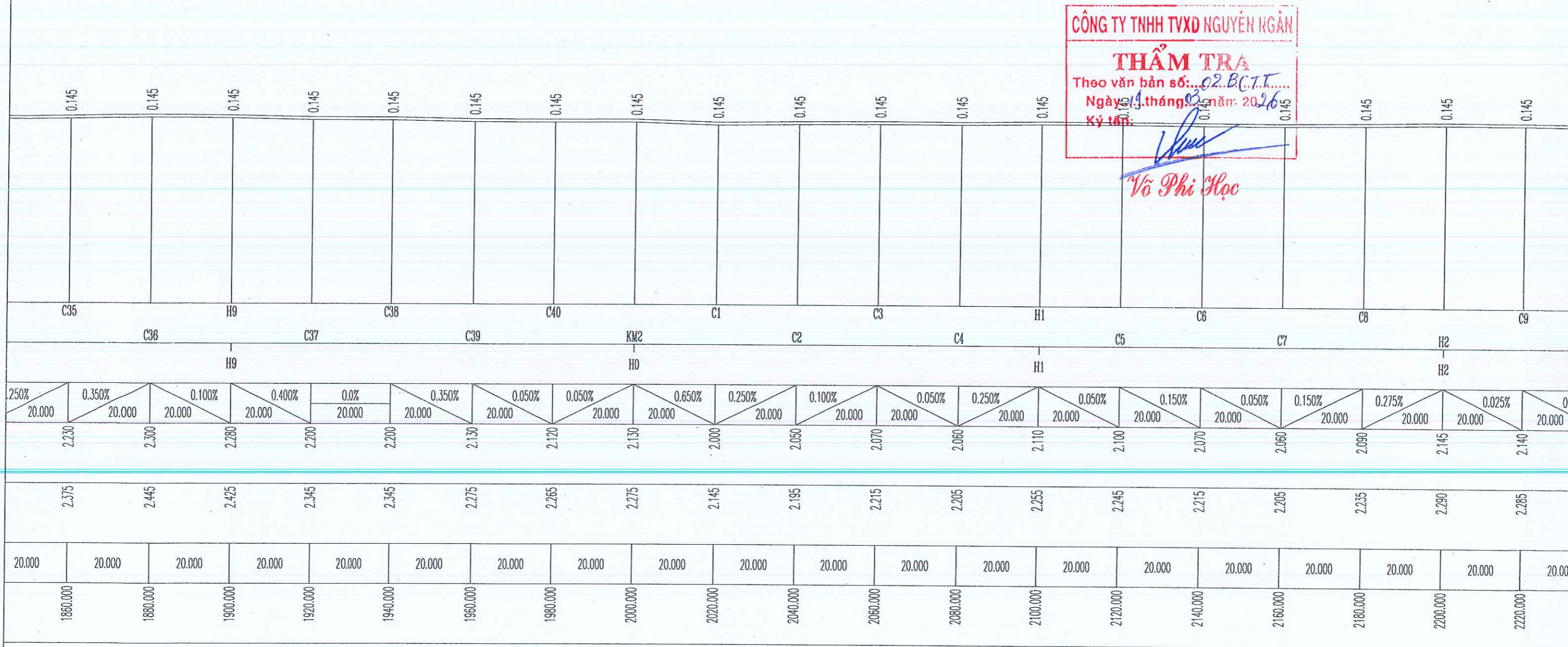

CÔNG TY TNHH TVXD NGUYỄN NGÂN
THẨM TRA
 Theo văn bản số: 02.BC.T.T.....
 Ngày: 19 tháng 03 năm 2026
 Ký tên: *Võ Phi Học*
Võ Phi Học



CHỦ TRÌ + THIẾT KẾ	THỂ HIỆN	QUẢN LÝ KỸ THUẬT	BƯỚC THIẾT KẾ KỸ THUẬT - THỊ CÔNG
<i>Nguyễn Văn Tùng</i> KS: NGUYỄN VĂN TÙNG	<i>Châu Công</i> KS: CHÂU CÔNG	<i>Võ Minh Quân</i> KS: VÕ MINH QUÂN	SỐ BẢN VẼ: 07 KÍ HIỆU BẢN VẼ: TDT: 06/0 NGÀY HOÀN THÀNH: 2026

TRẮC NGANG TUYẾN TỶ LỆ 1/200

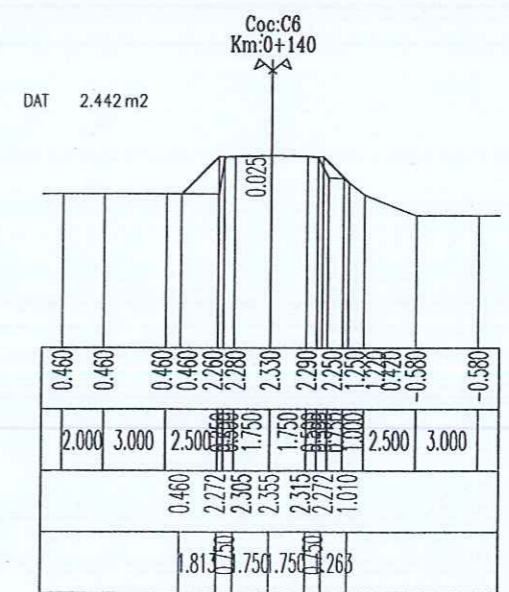
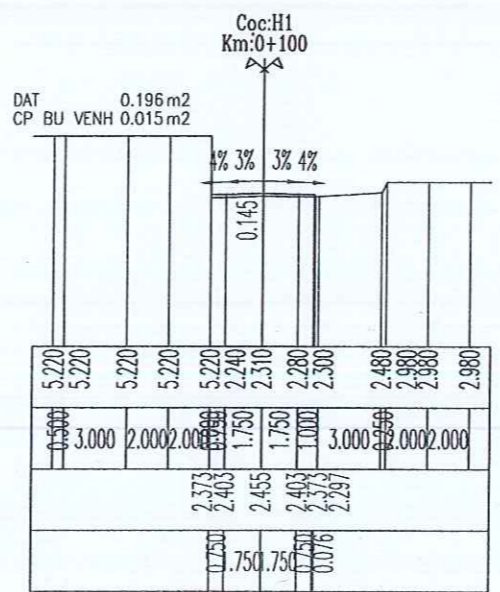
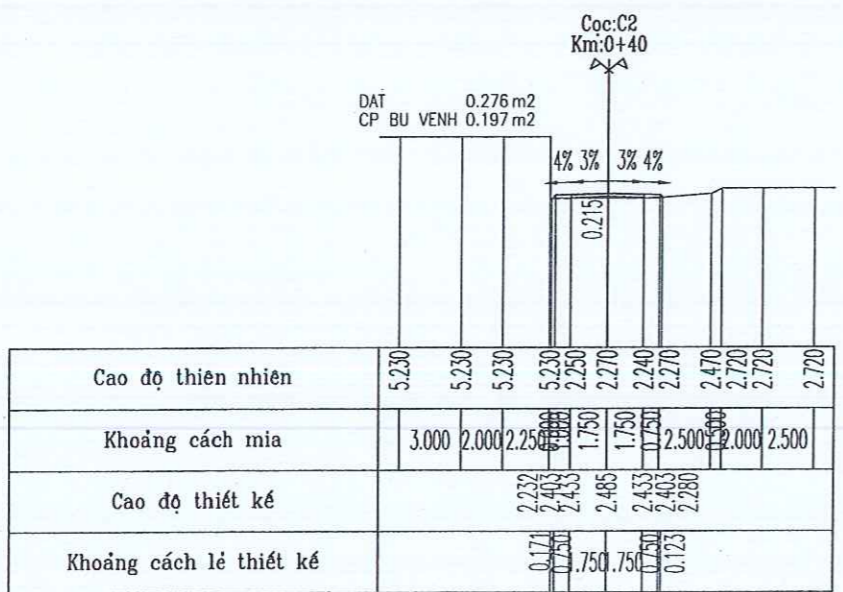
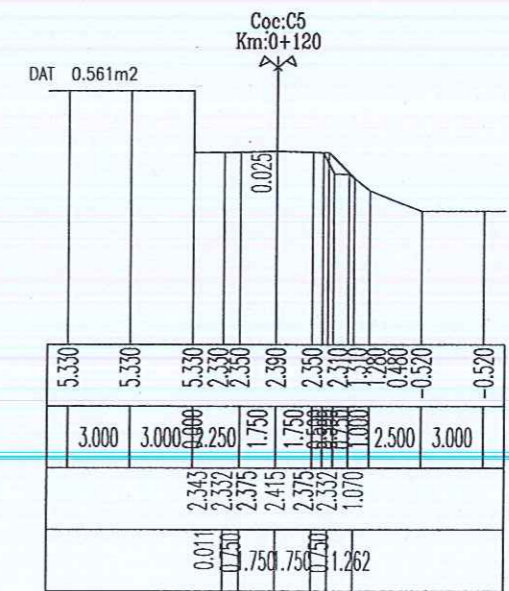
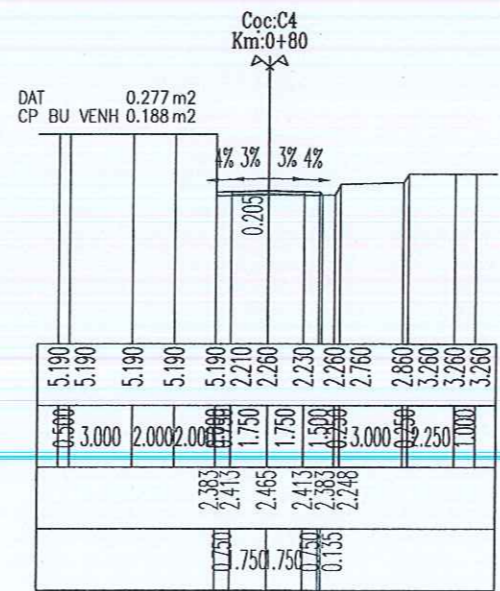
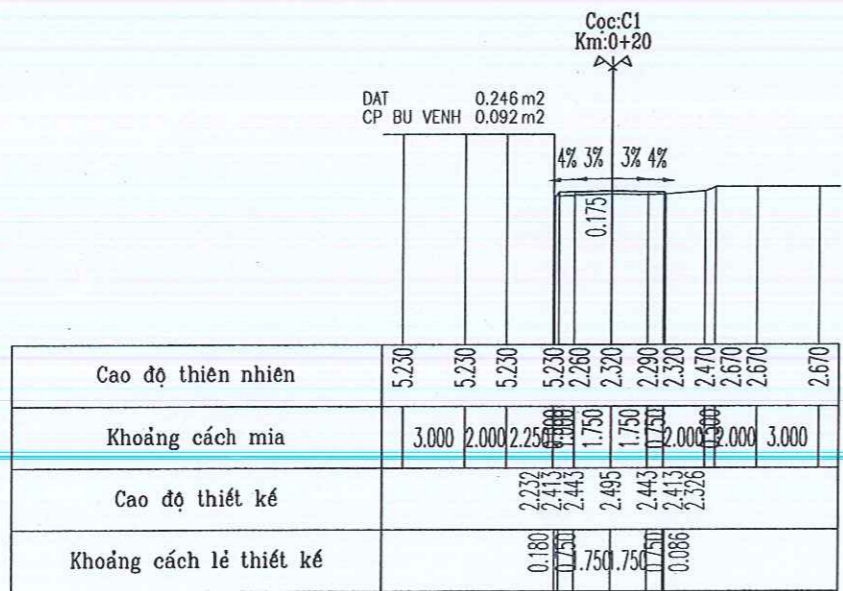
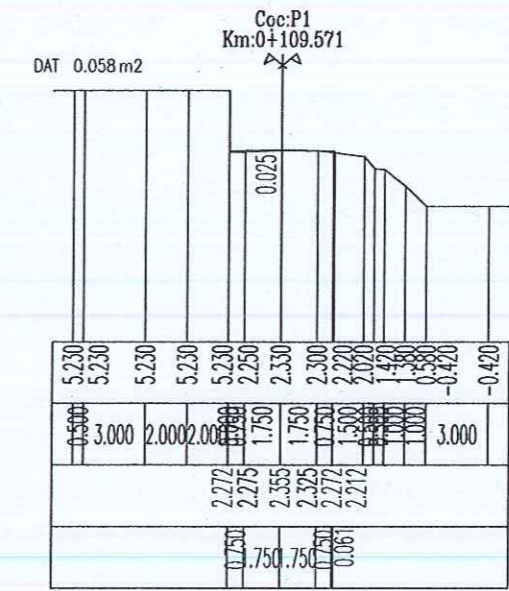
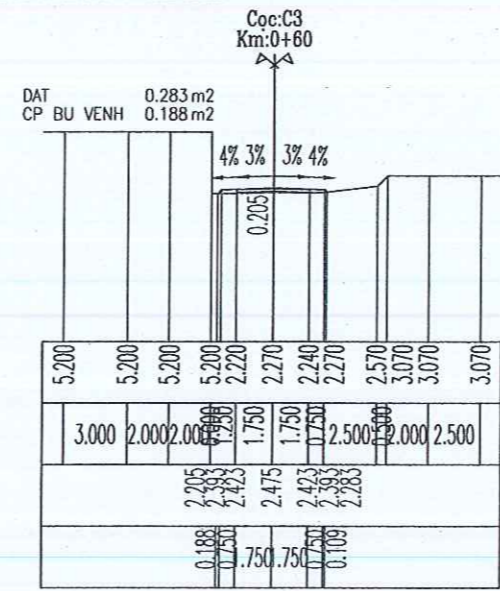
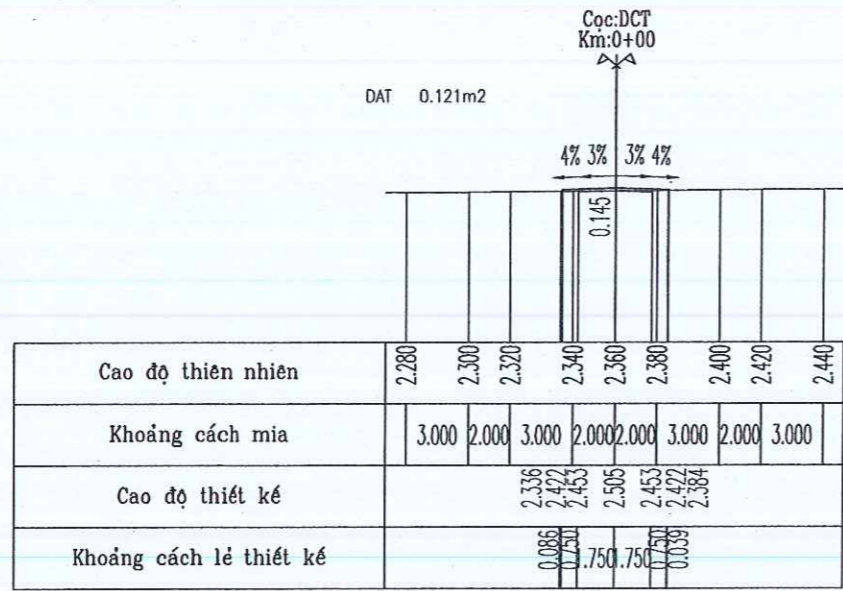

TRẮC NGANG TUYẾN TỶ LỆ 1/200

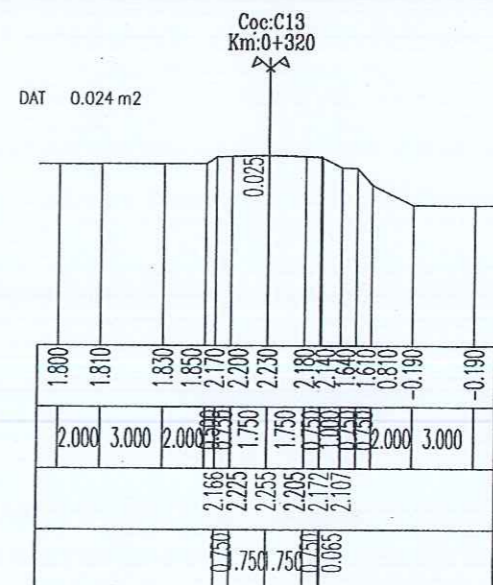
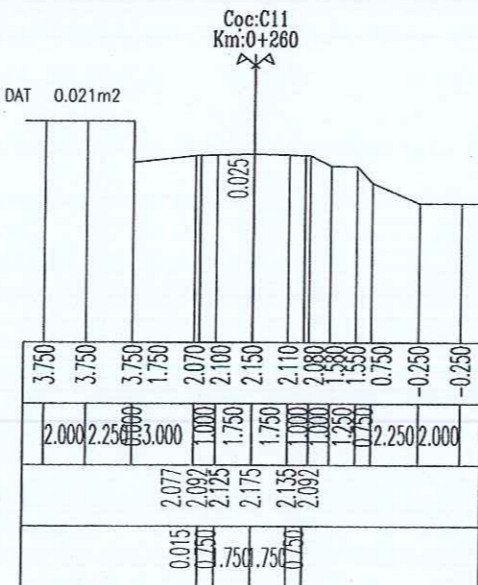
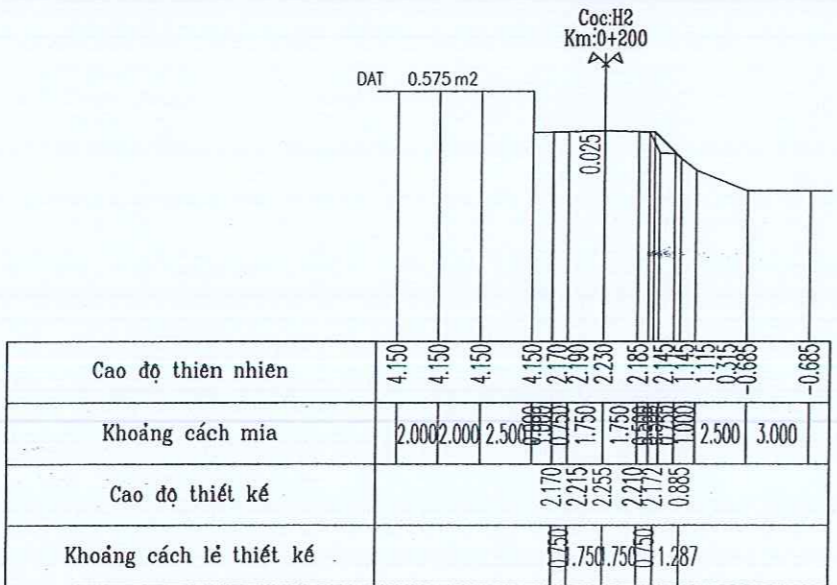
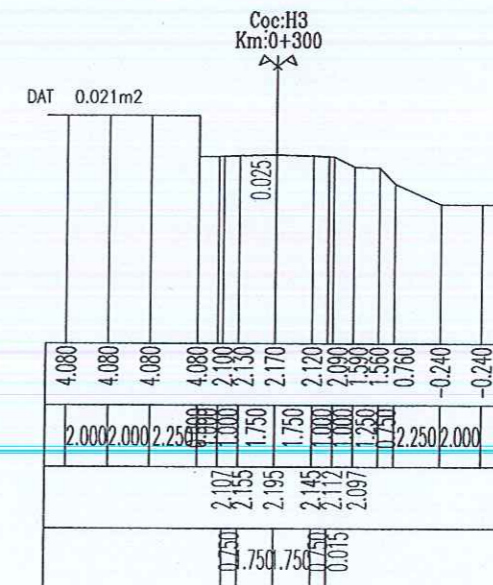
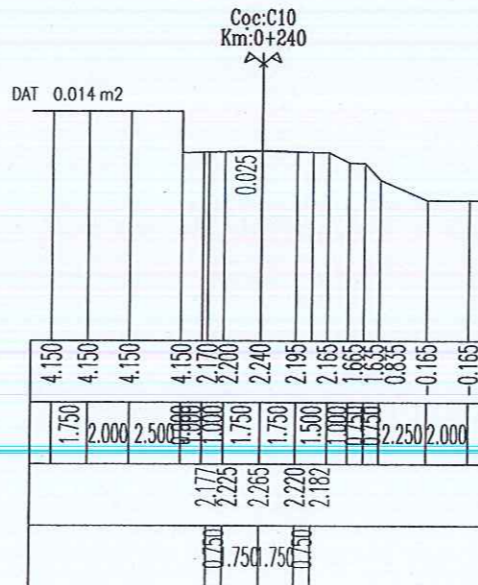
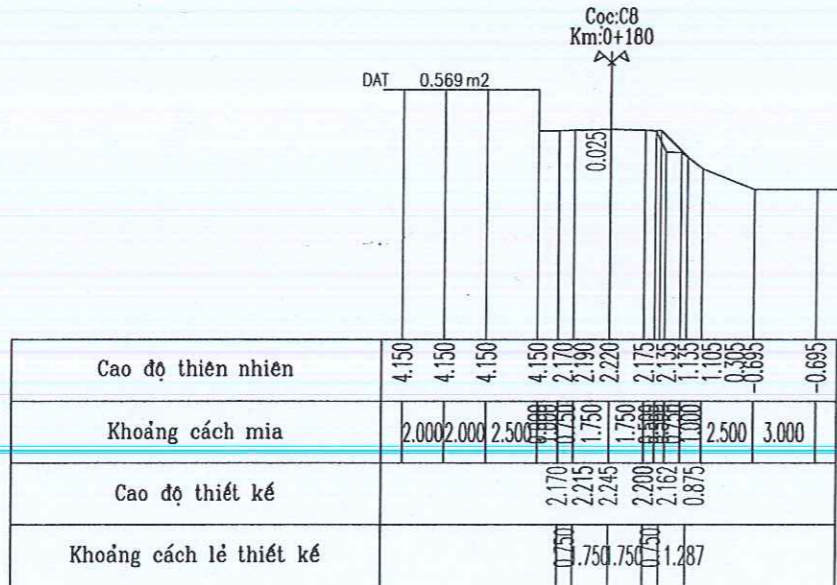
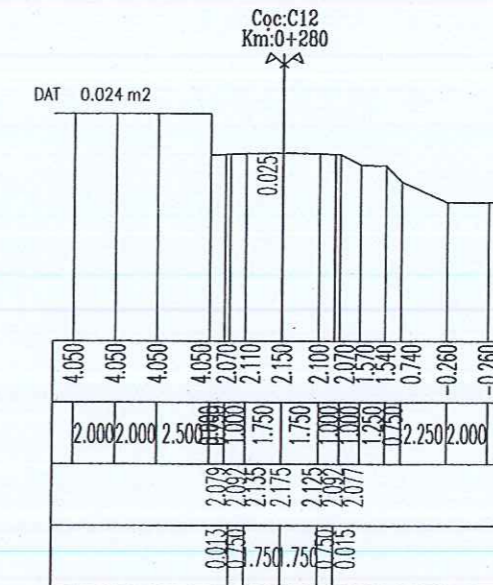
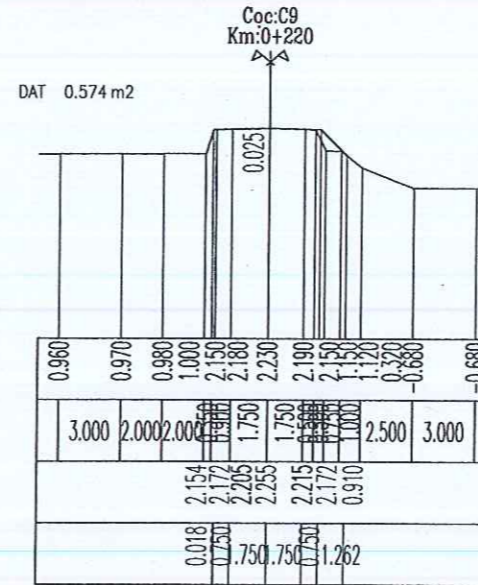
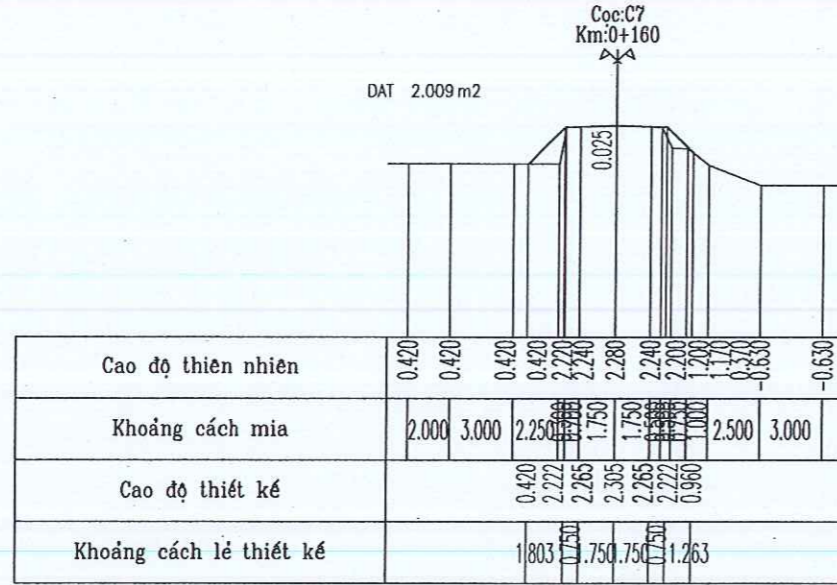

TRẮC NGANG TUYẾN TỶ LỆ 1/200

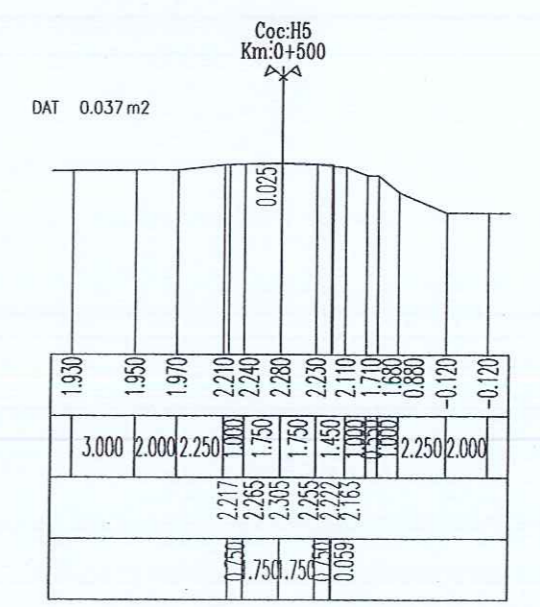
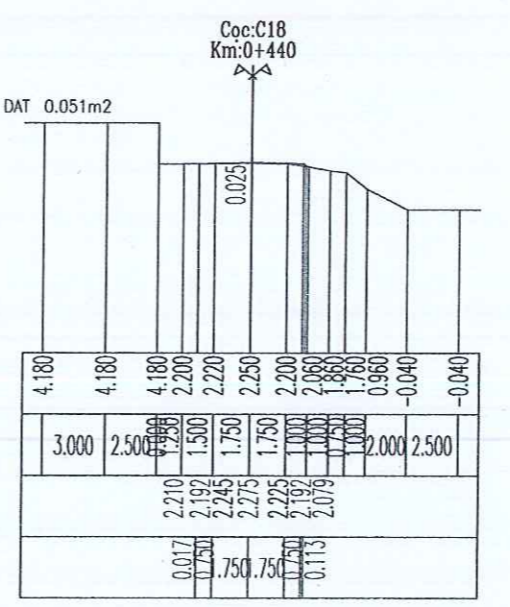
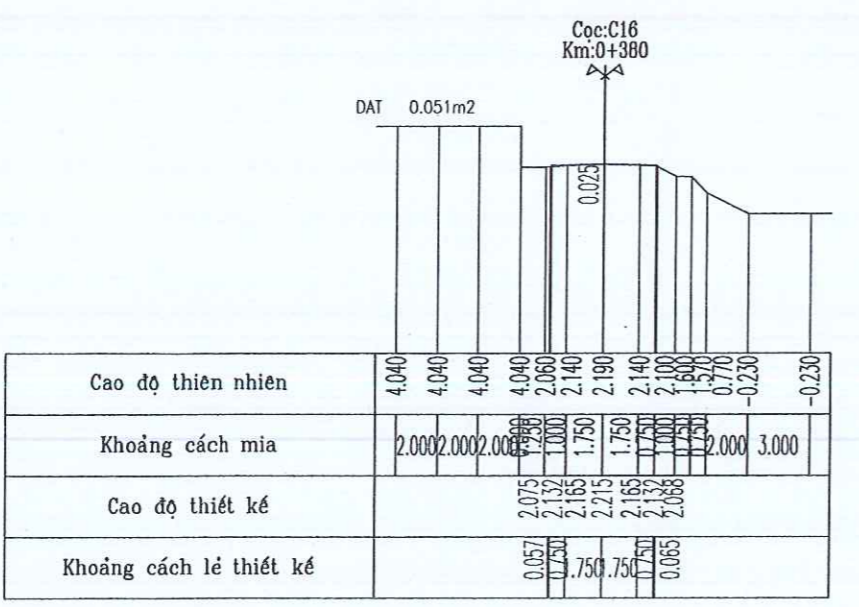
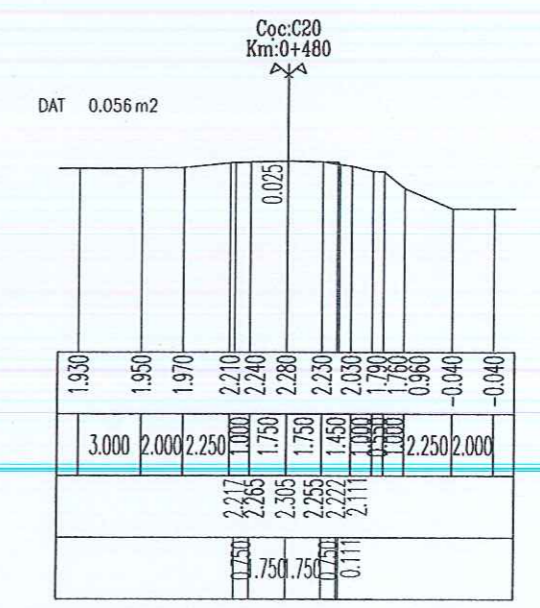
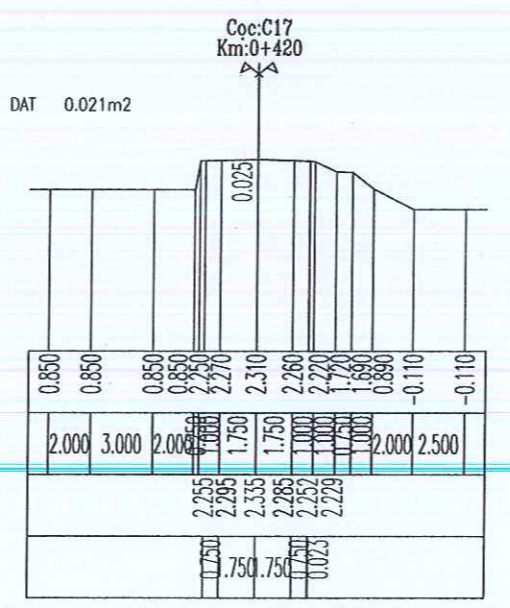
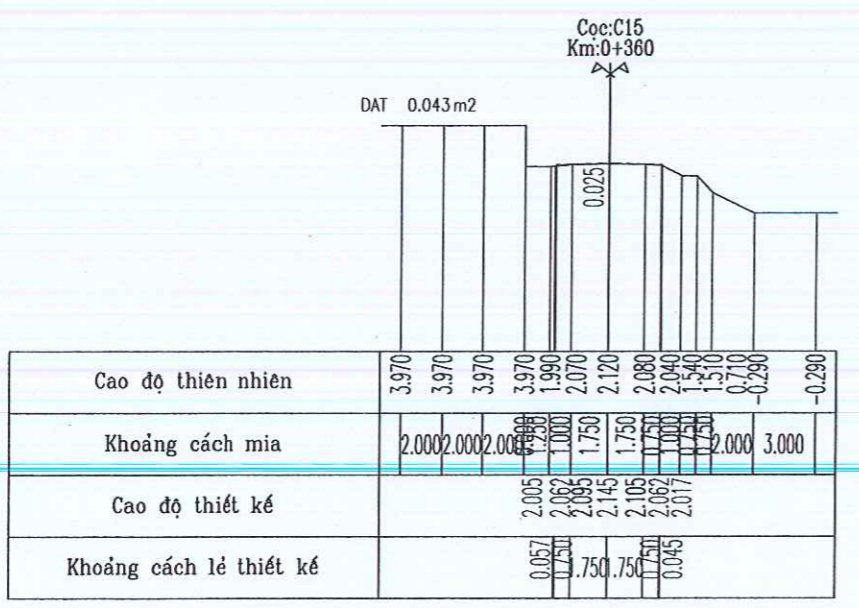
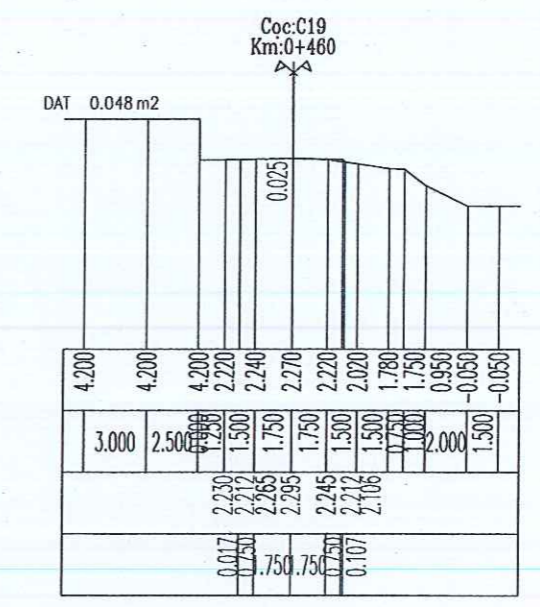
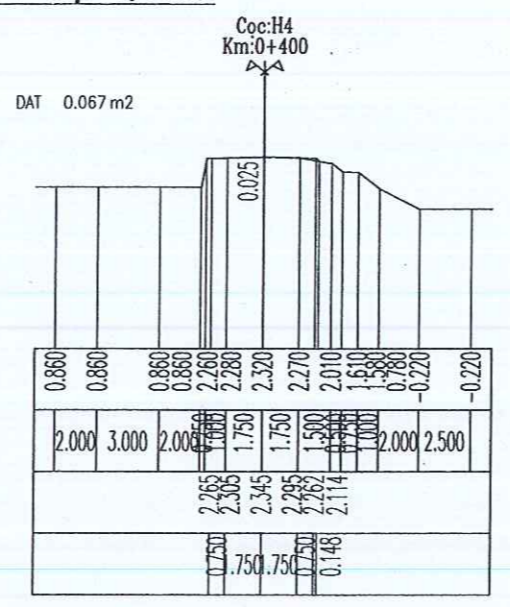
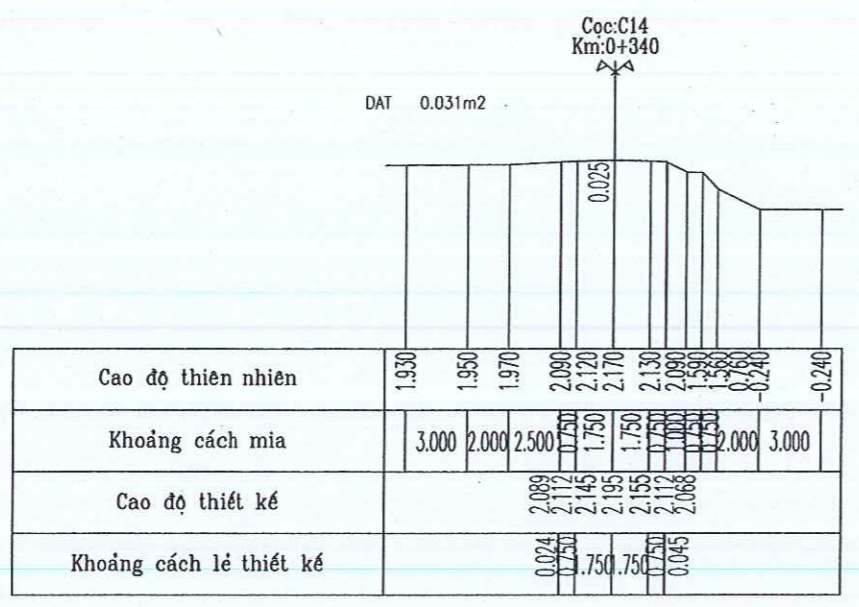

TRẮC NGANG TUYẾN TỶ LỆ 1/200

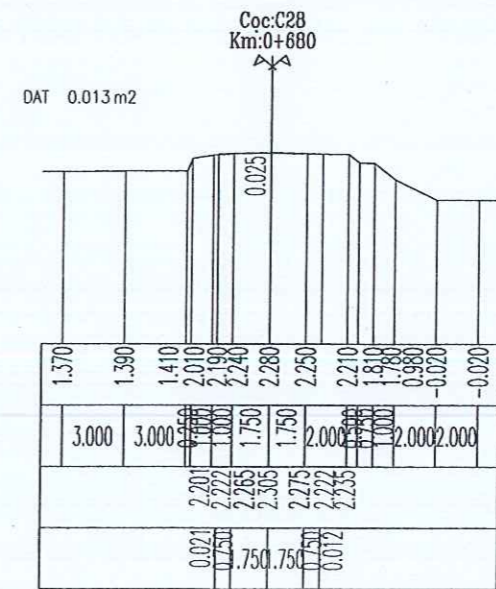
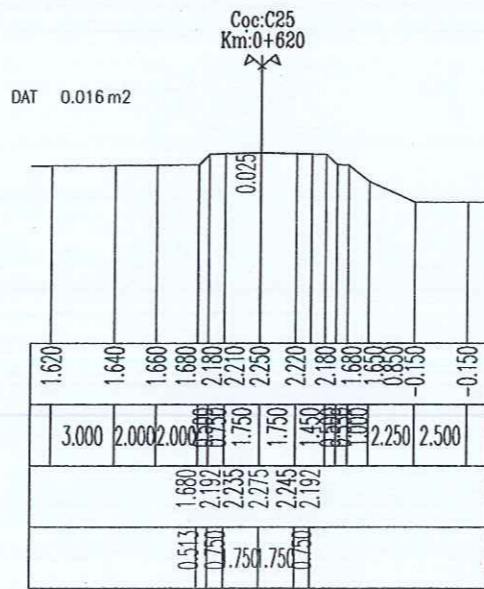
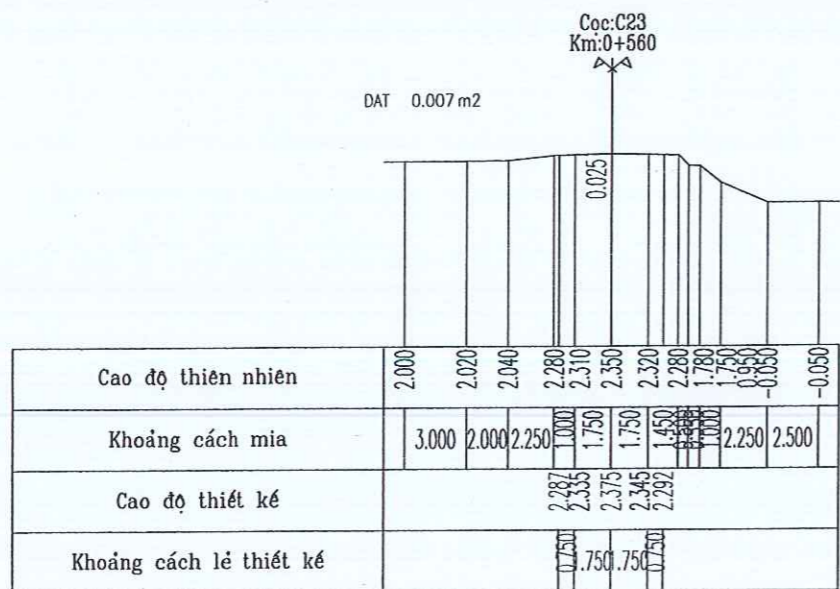
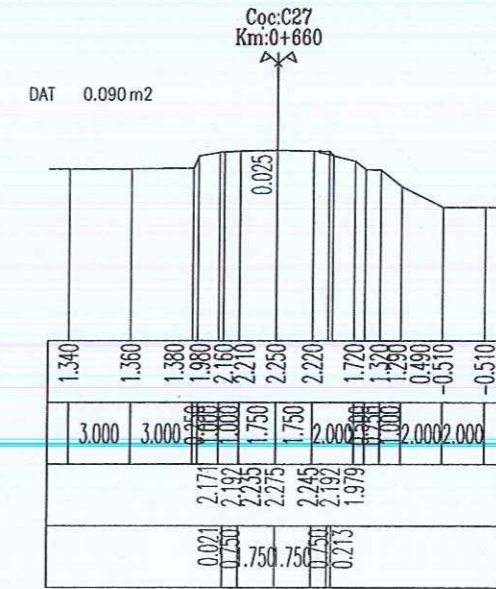
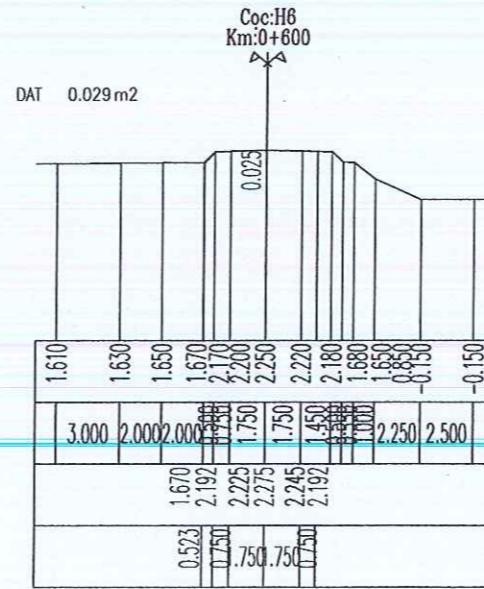
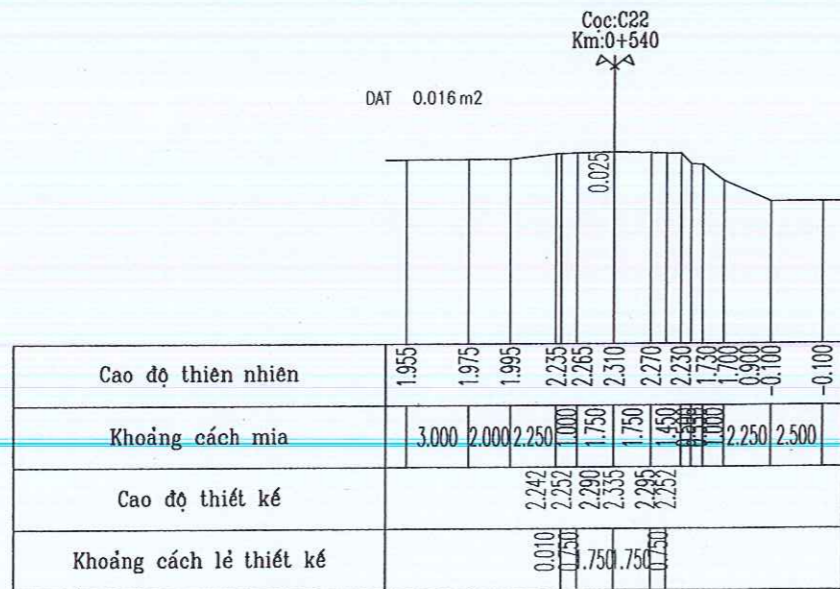
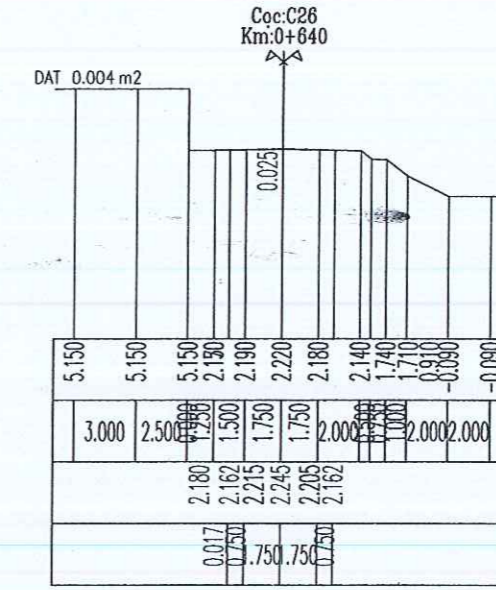
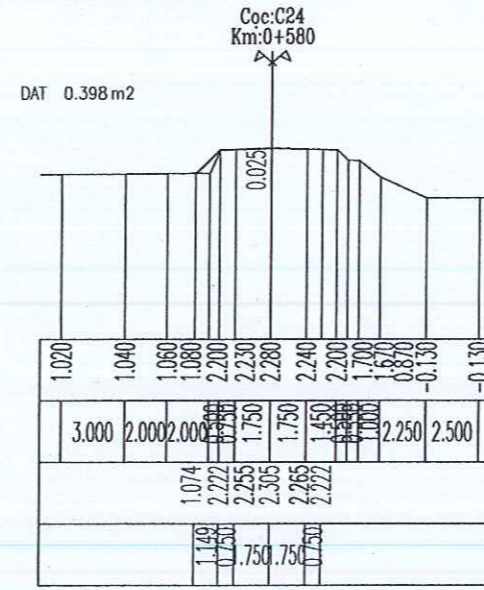
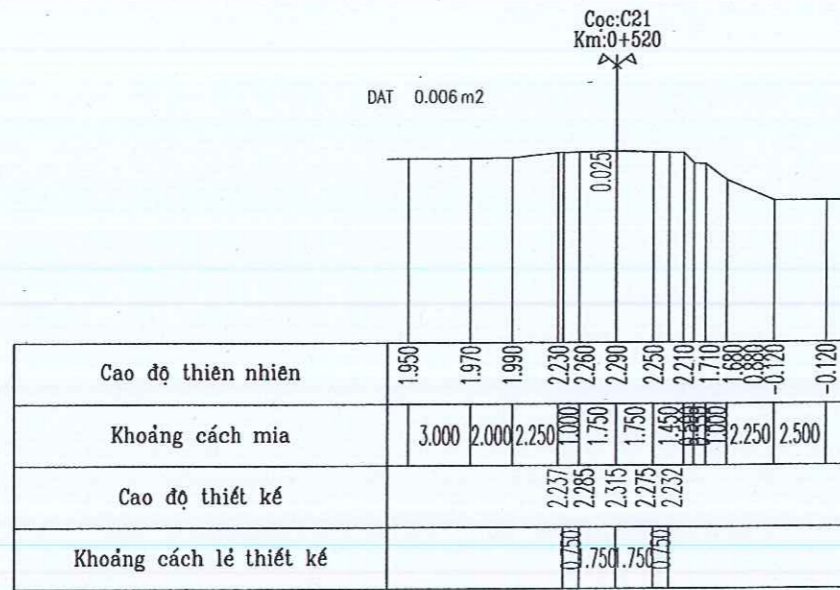

TRẮC NGANG TUYẾN TỶ LỆ 1/200

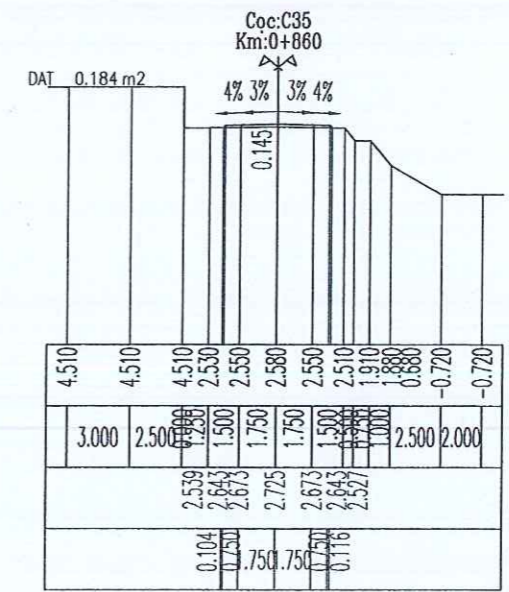
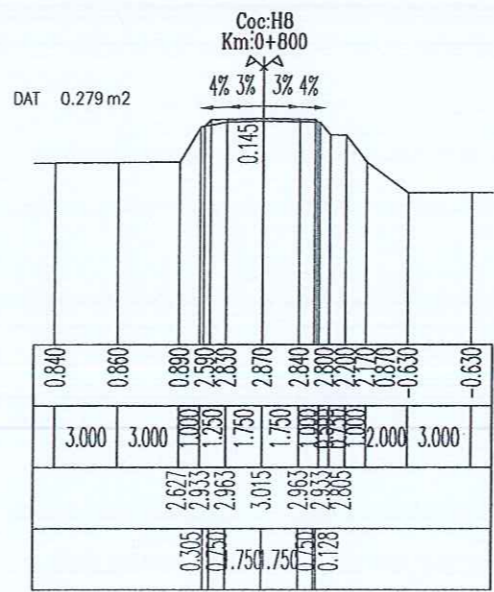
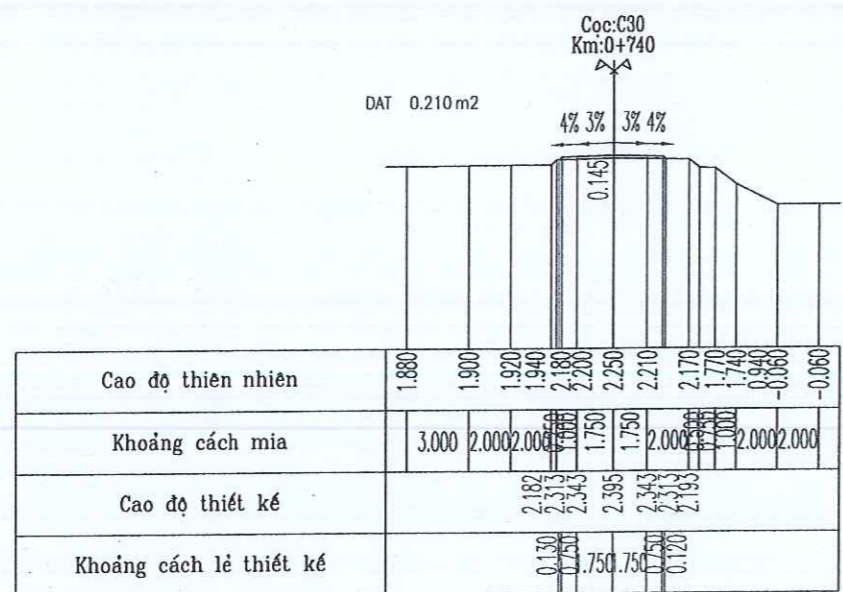
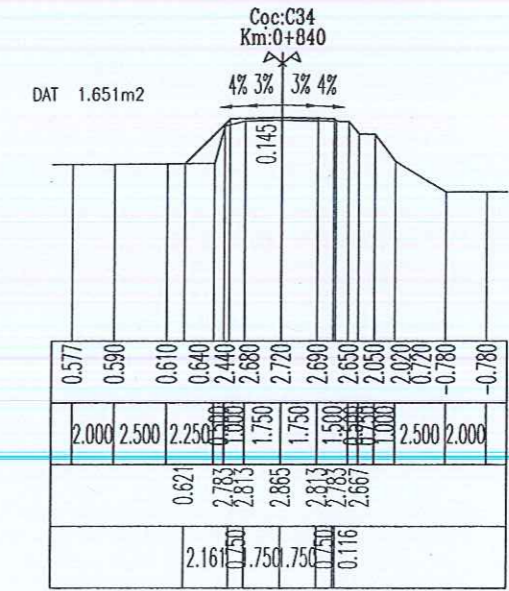
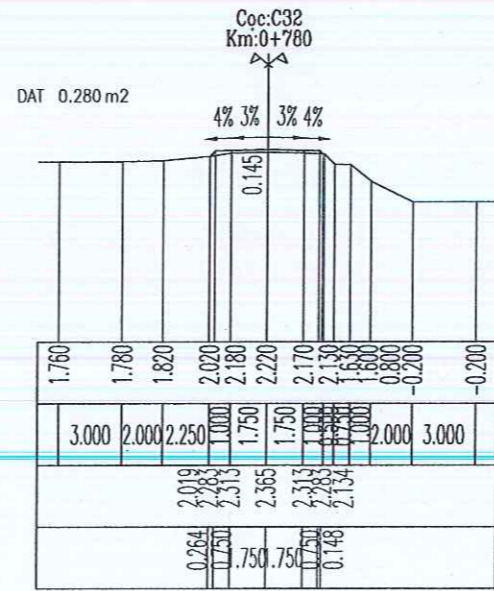
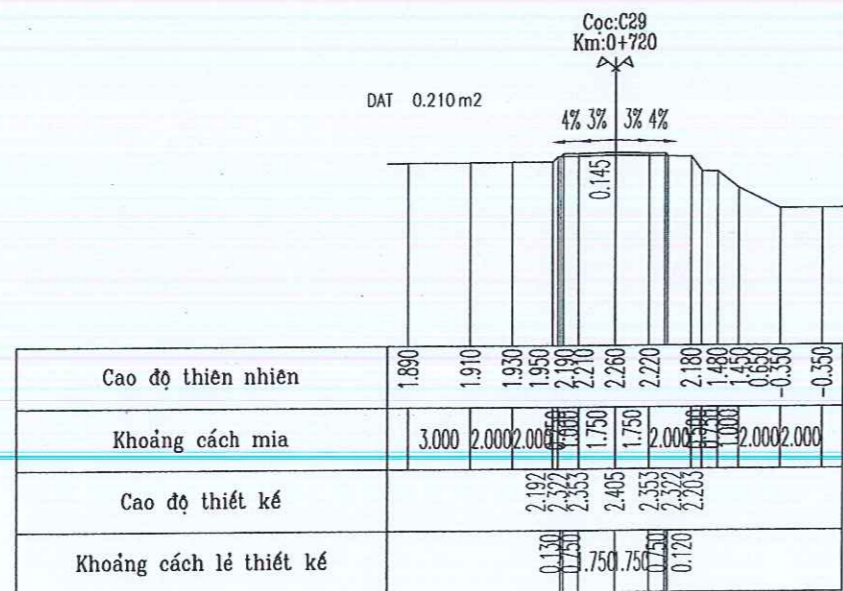
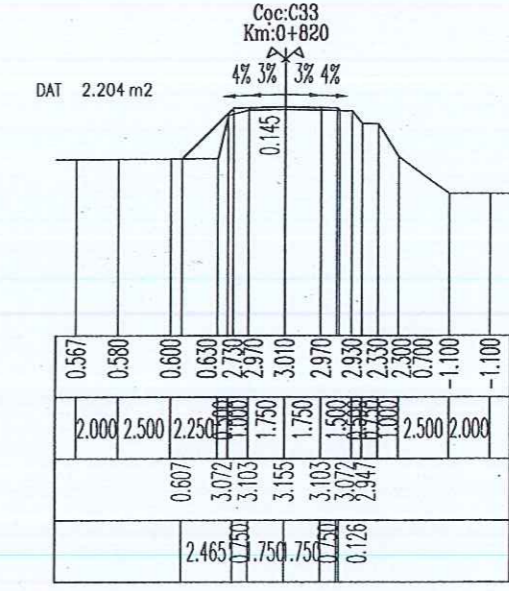
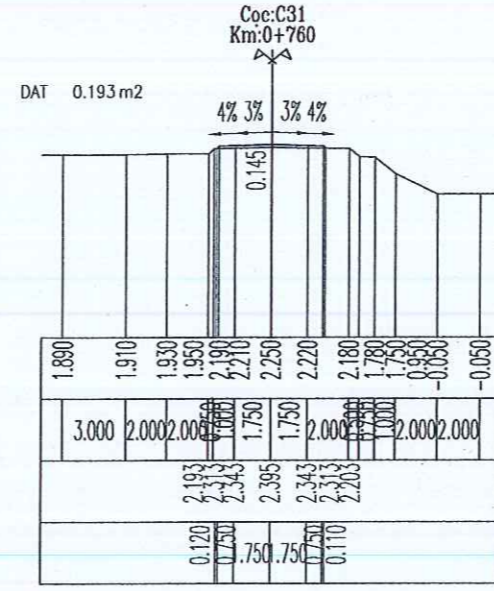
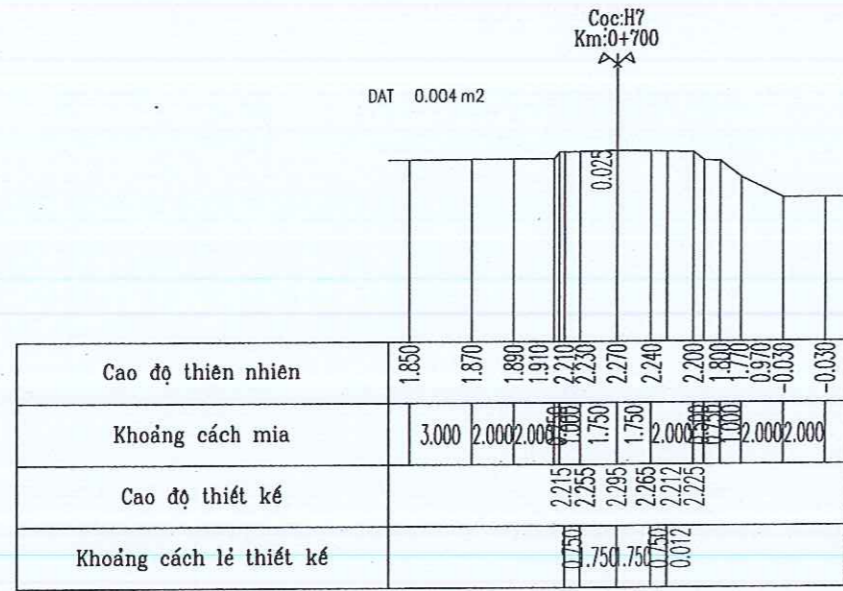

TRẮC NGANG TUYẾN TỶ LỆ 1/200

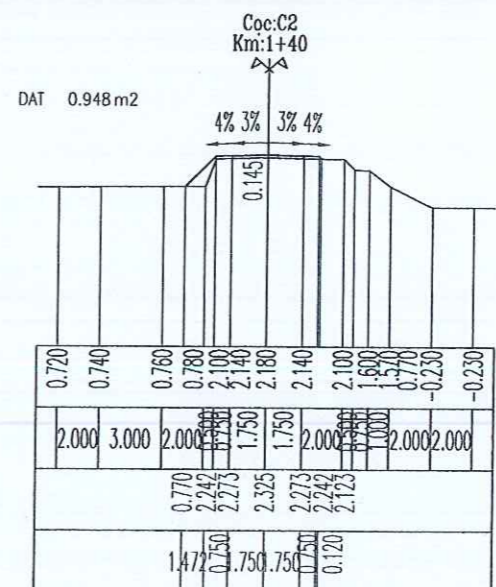
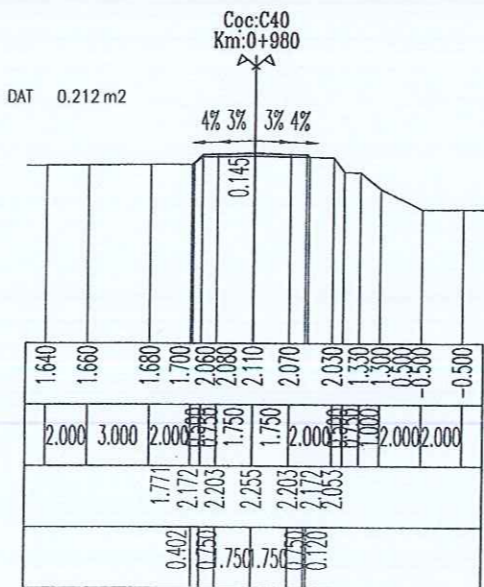
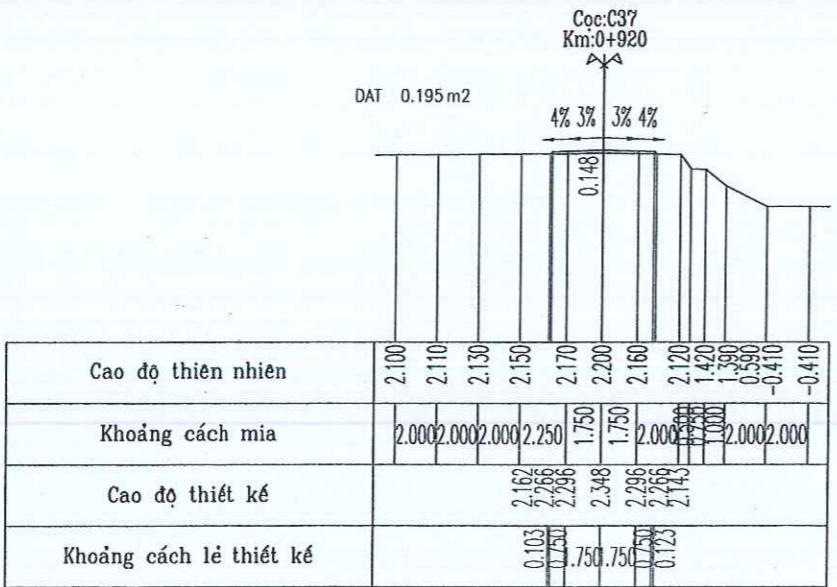
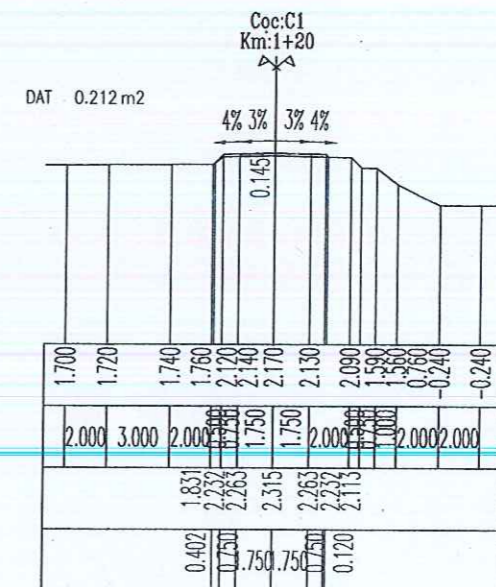
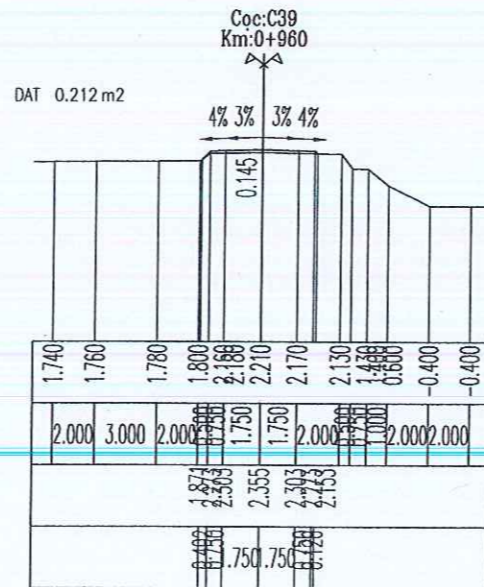
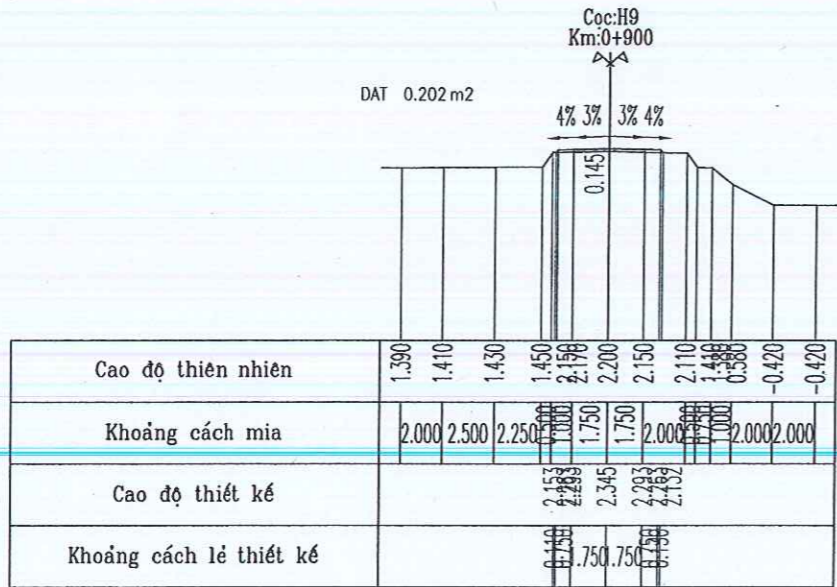
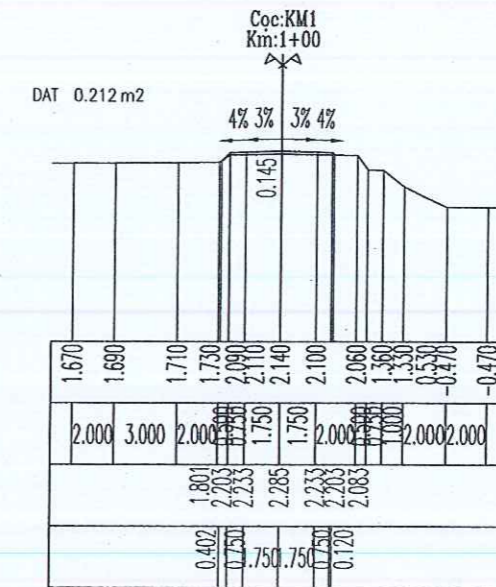
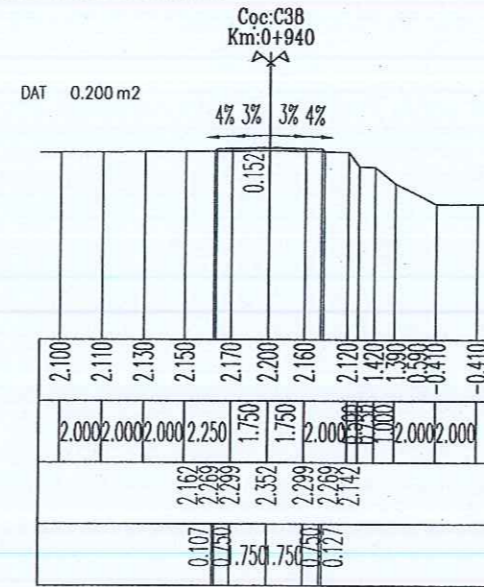
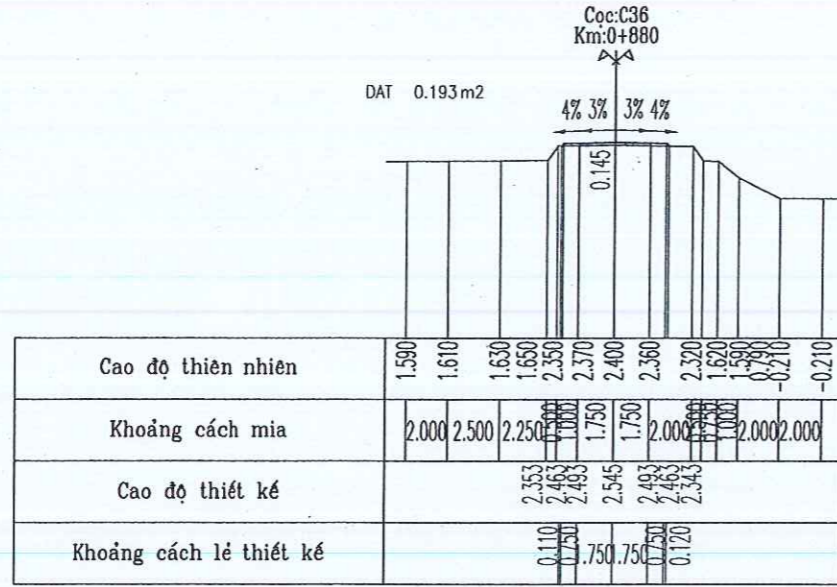

TRẮC NGANG TUYẾN TỶ LỆ 1/200

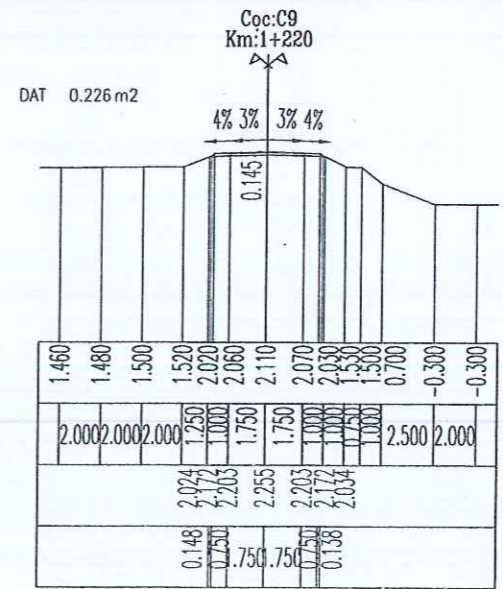
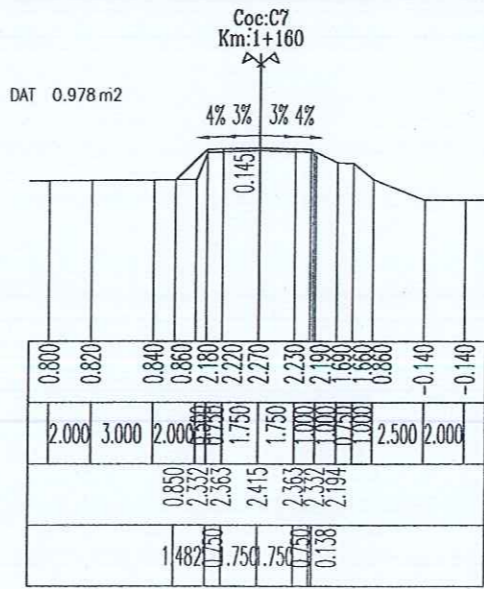
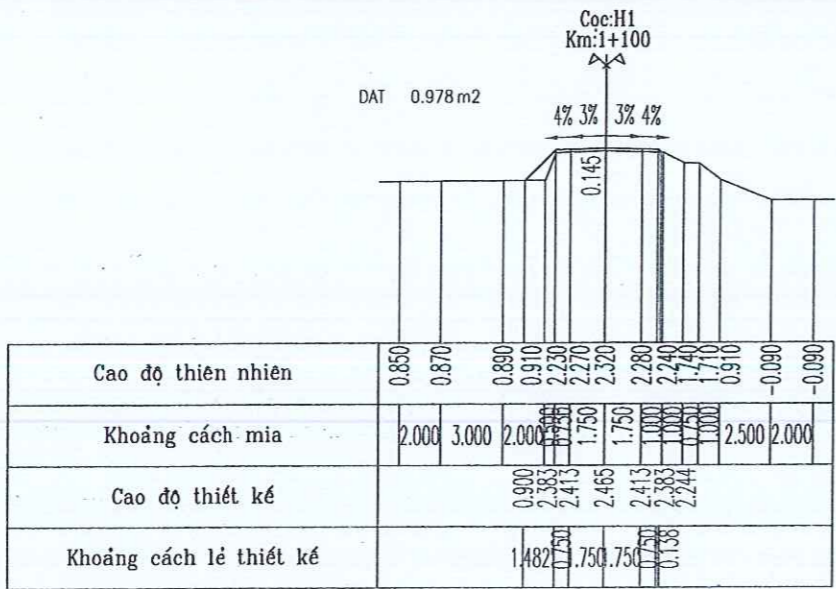
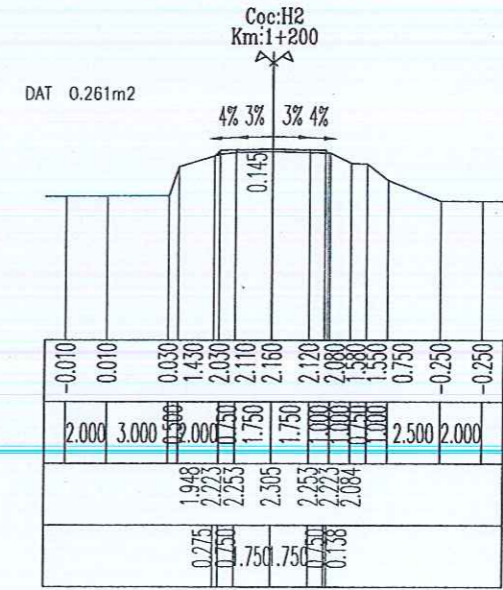
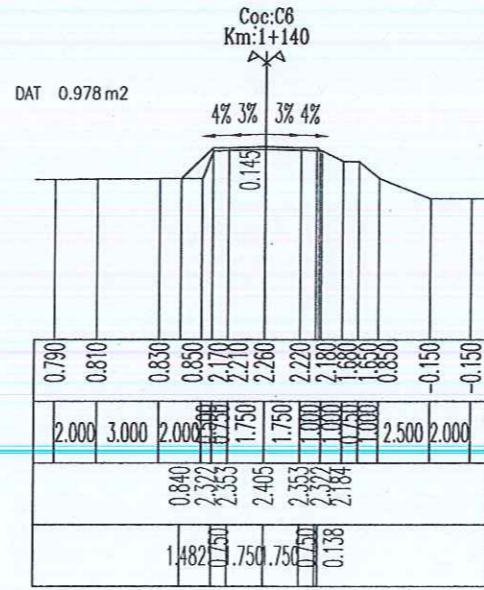
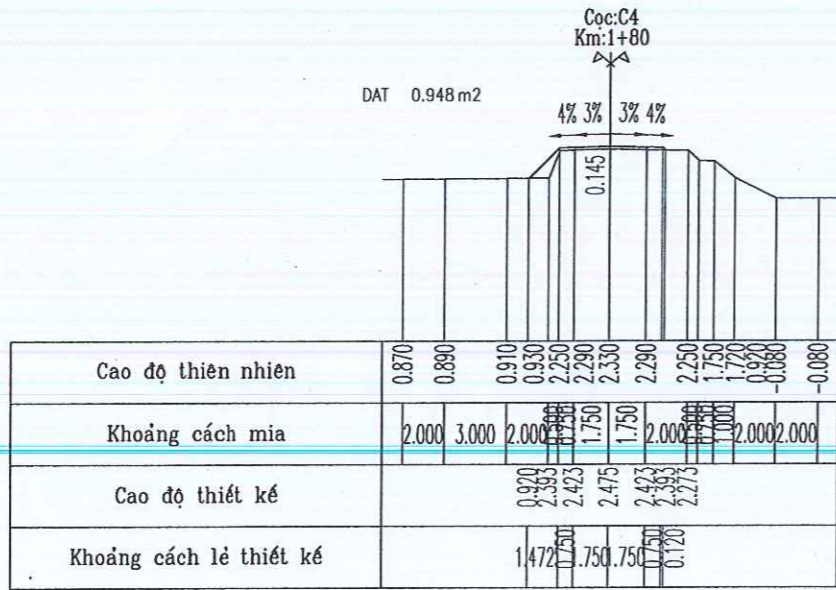
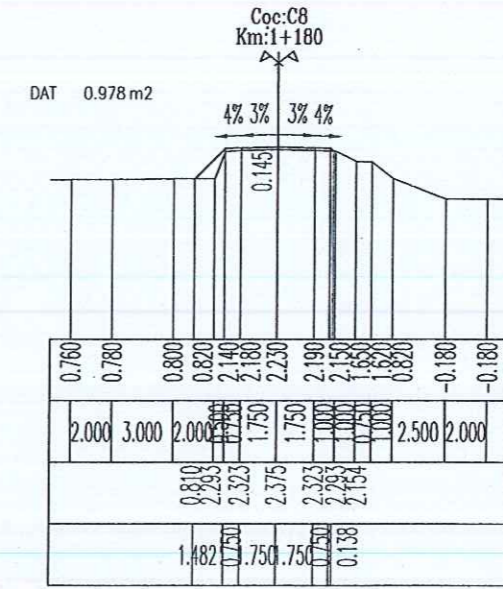
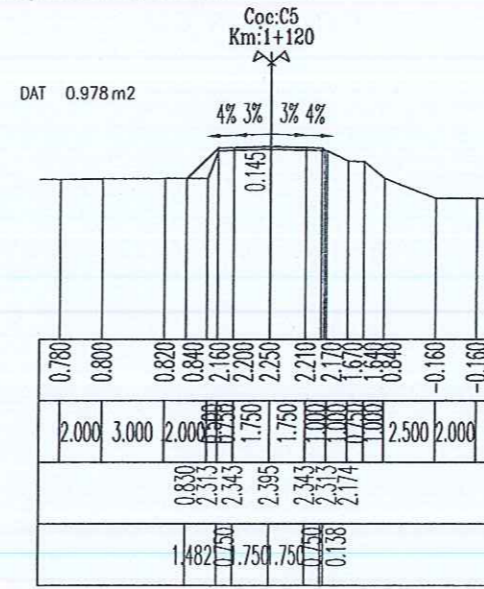
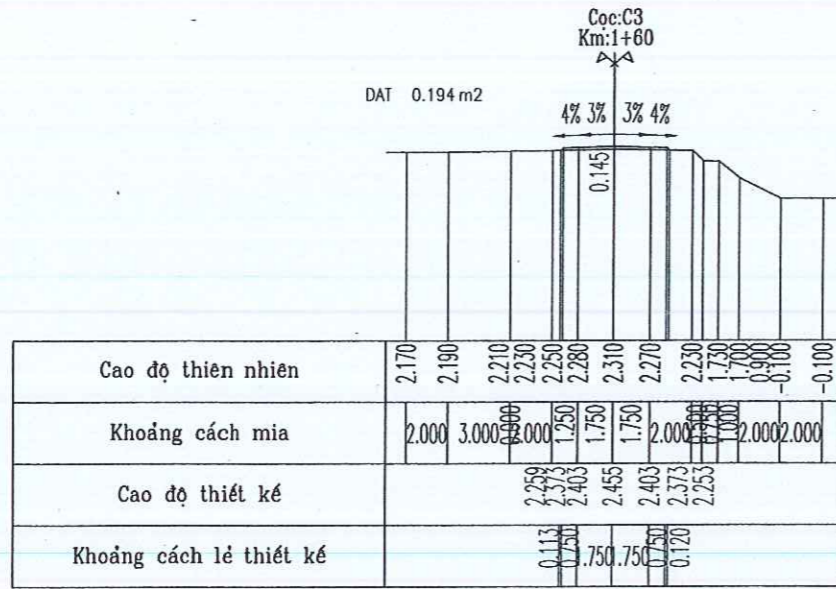

TRẮC NGANG TUYẾN TỶ LỆ 1/200

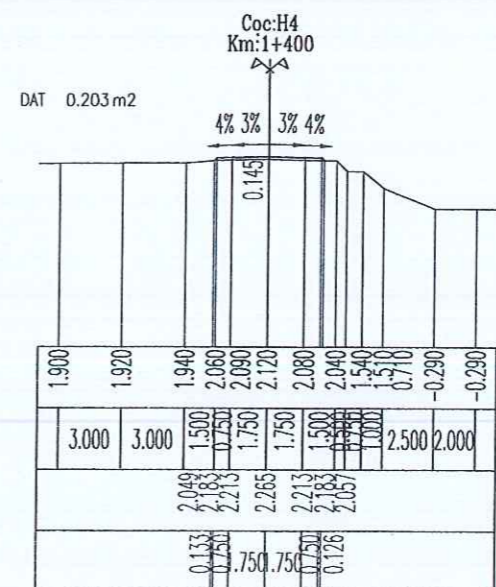
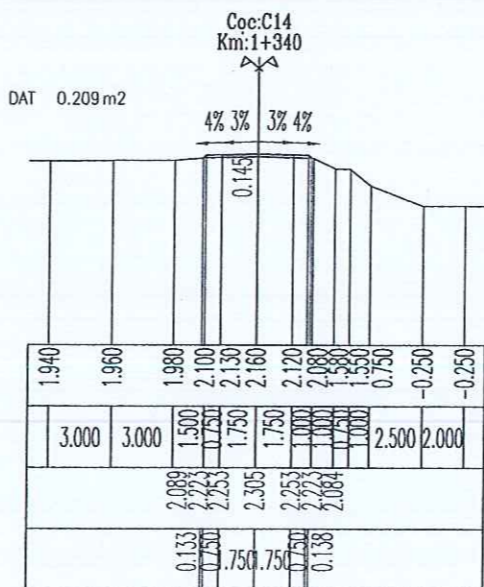
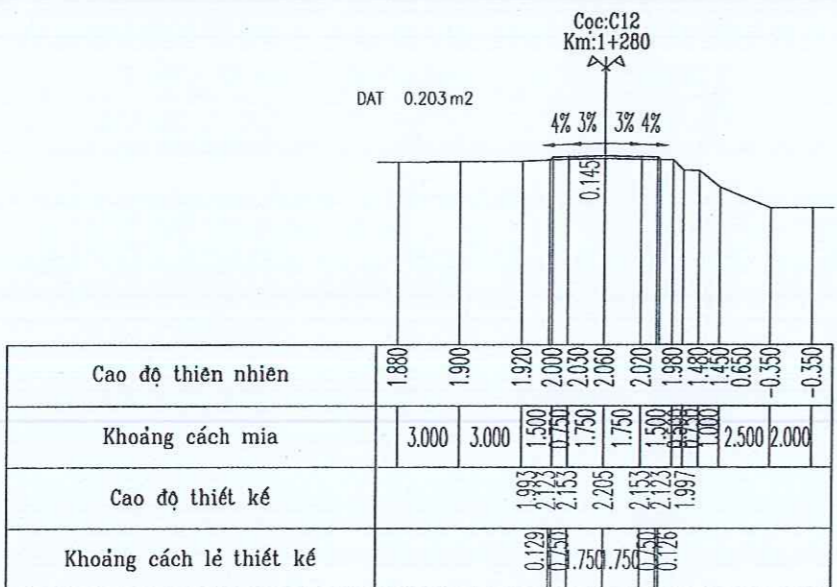
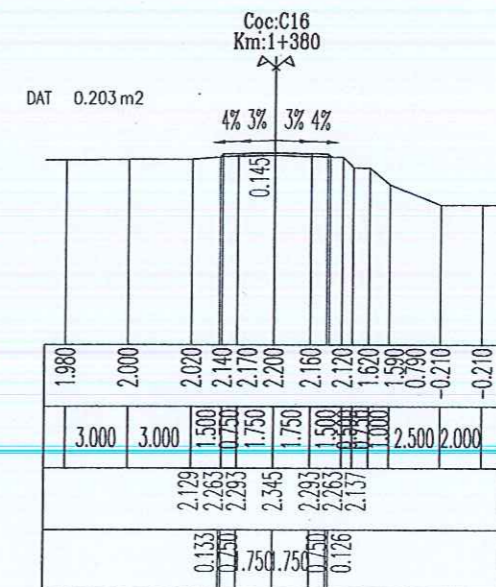
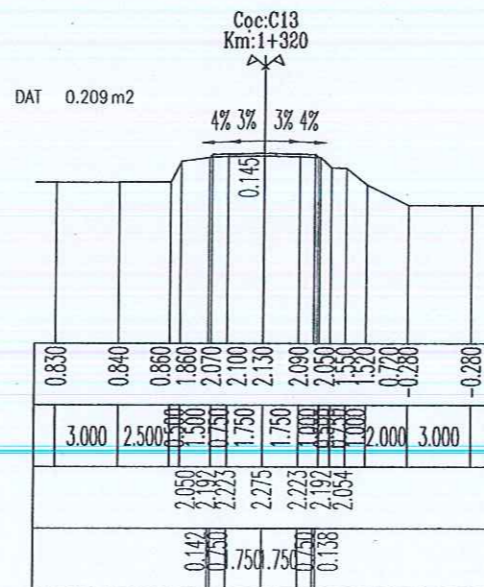
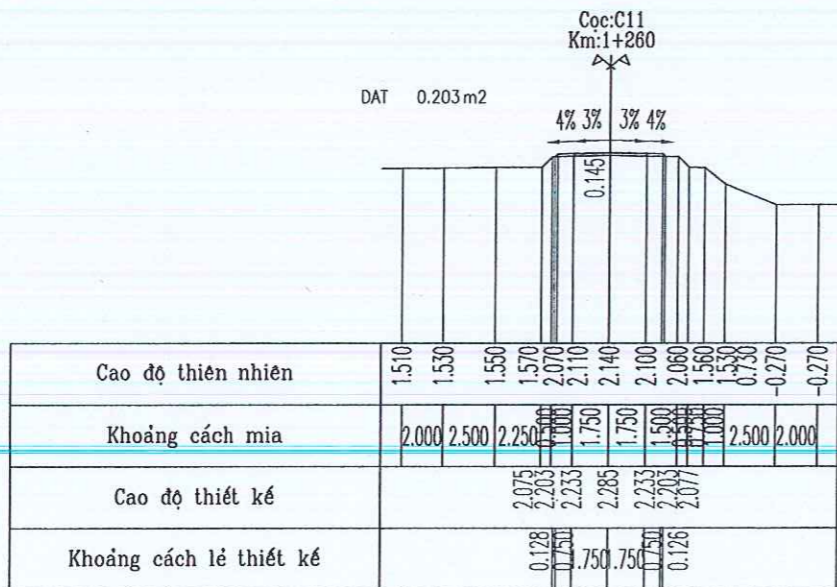
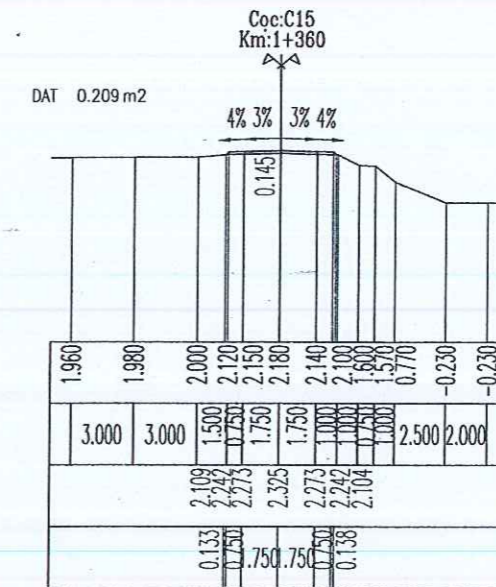
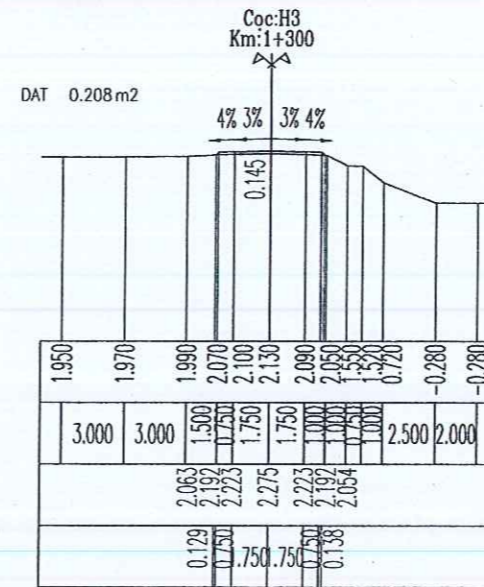
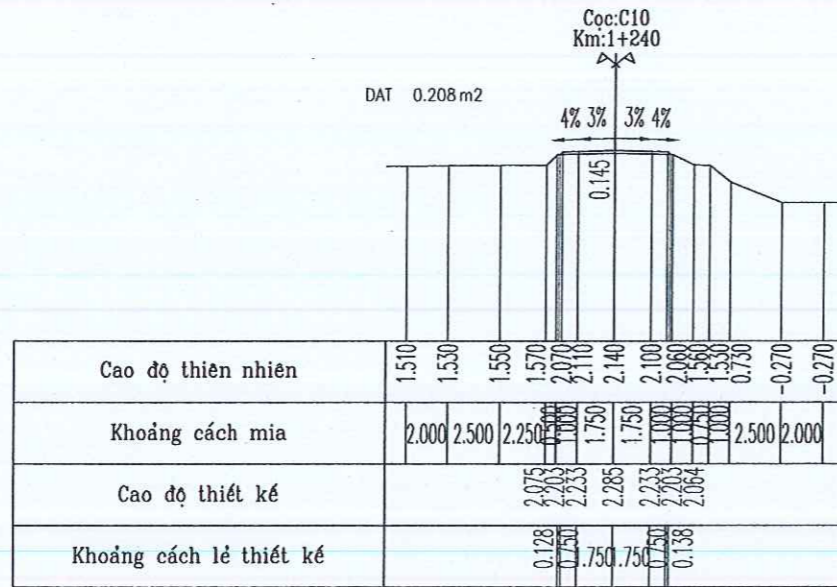

TRẮC NGANG TUYẾN TỶ LỆ 1/200

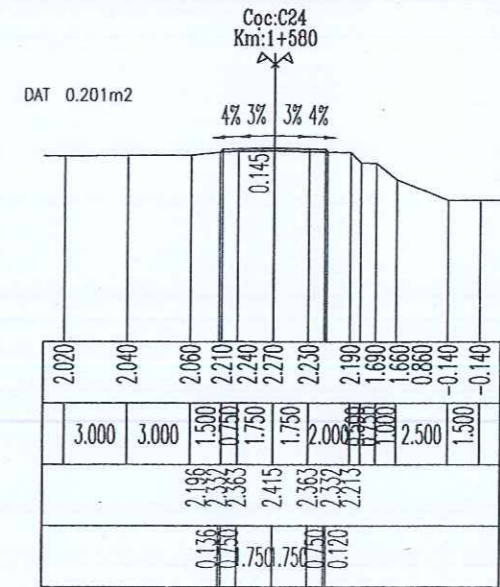
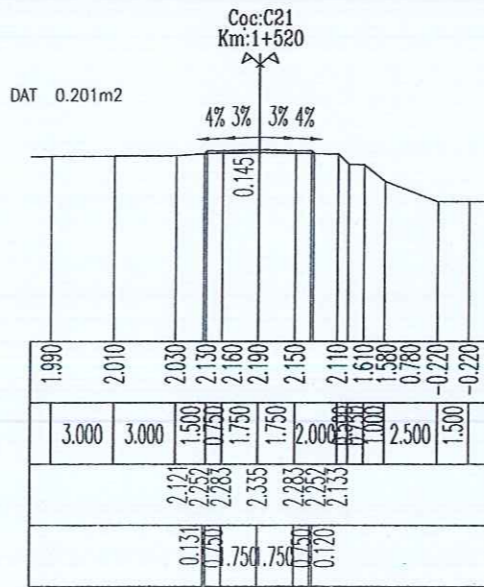
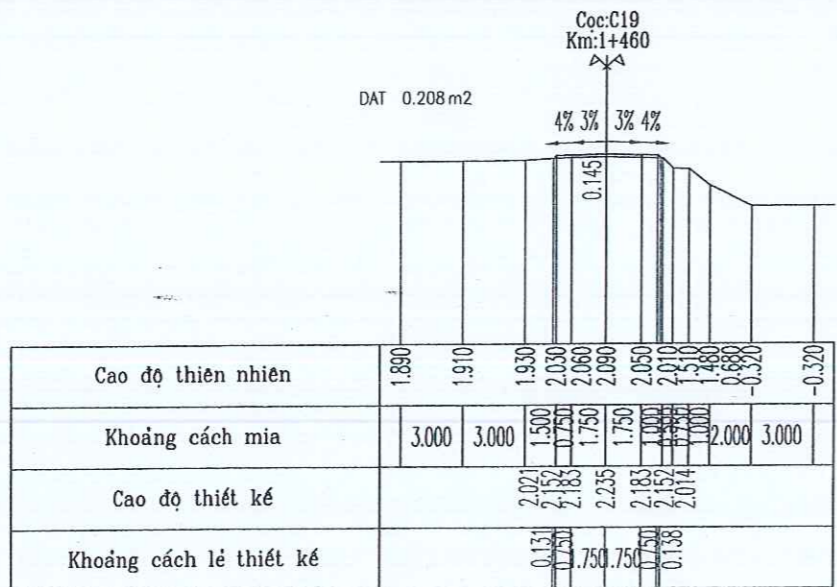
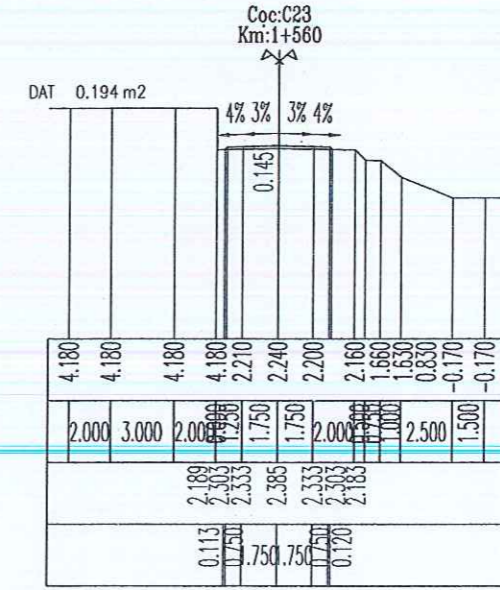
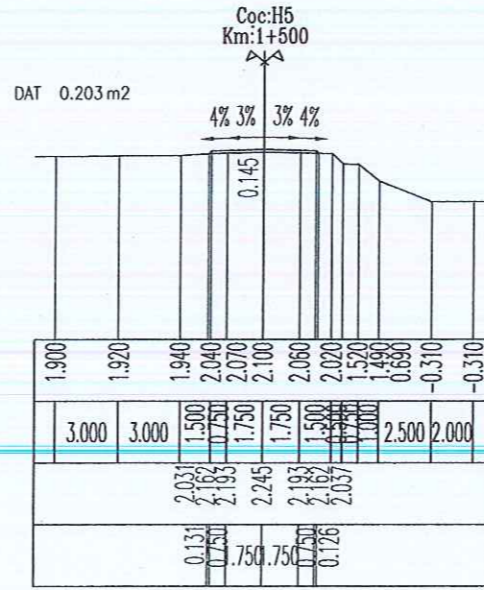
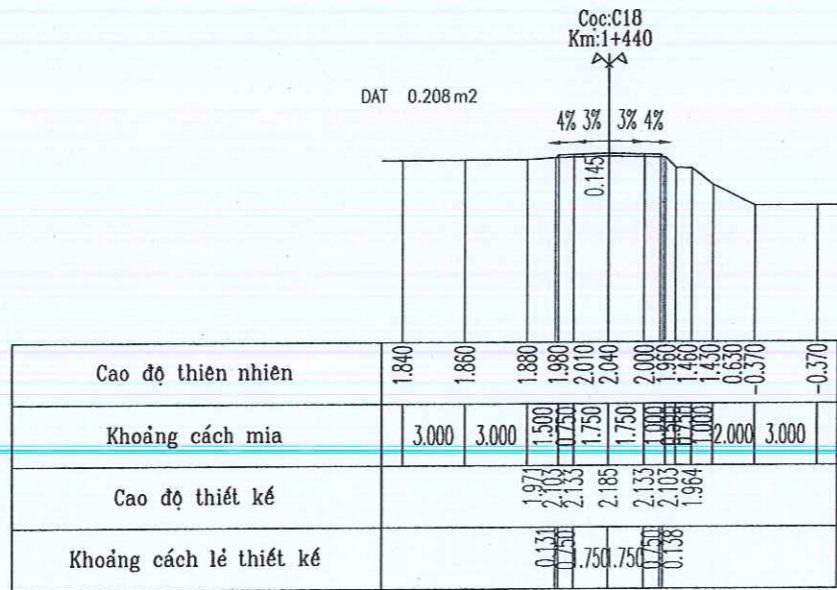
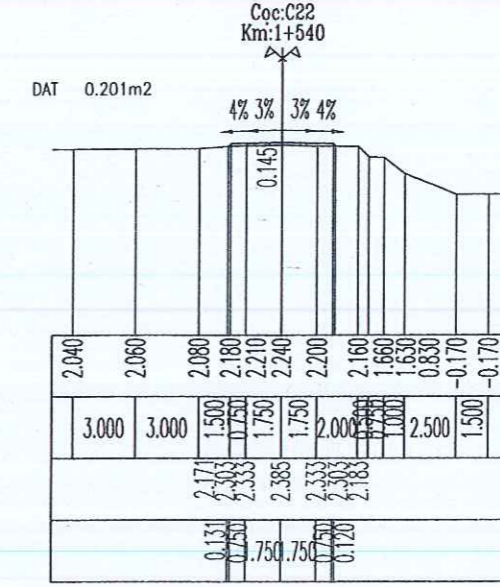
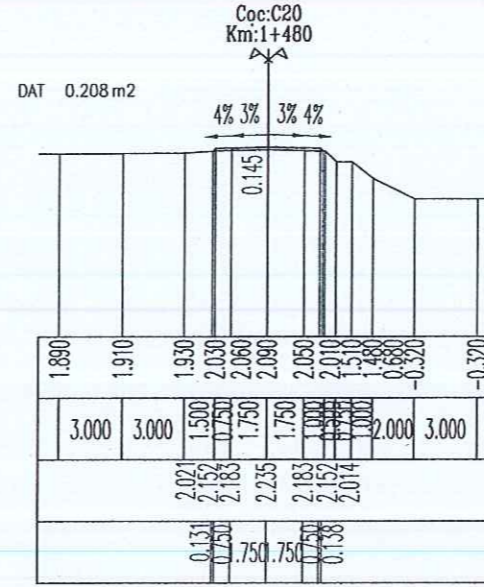
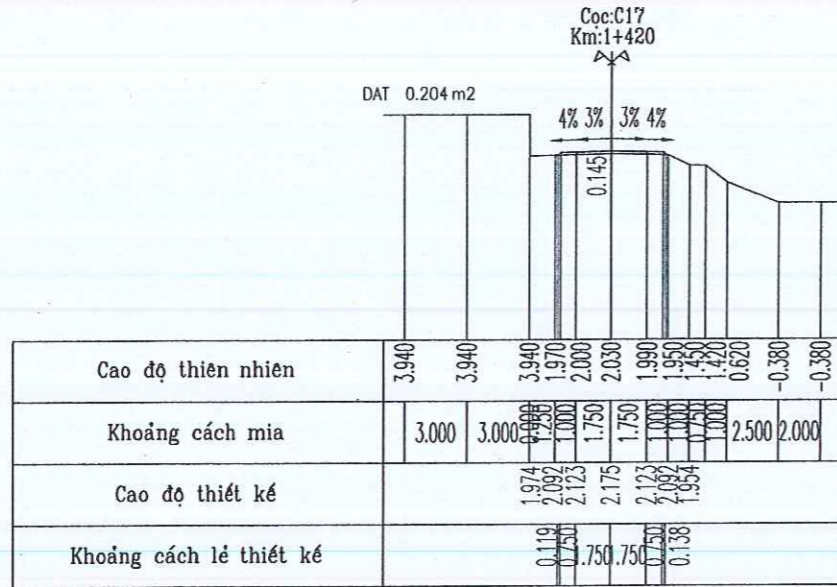

TRẮC NGANG TUYẾN TỶ LỆ 1/200

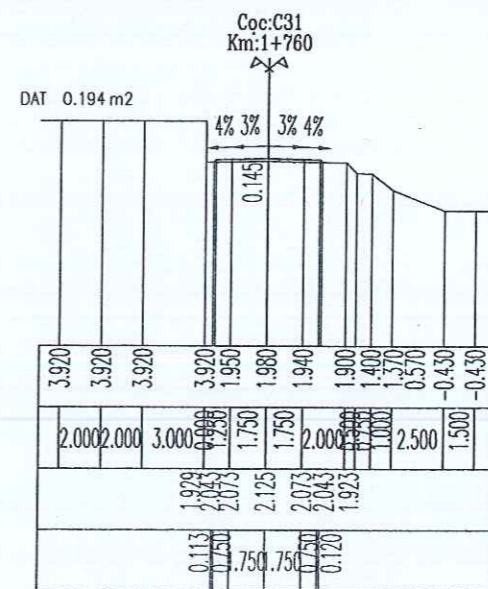
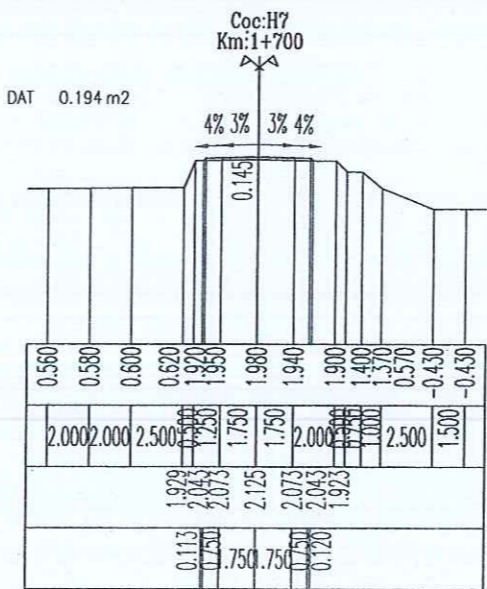
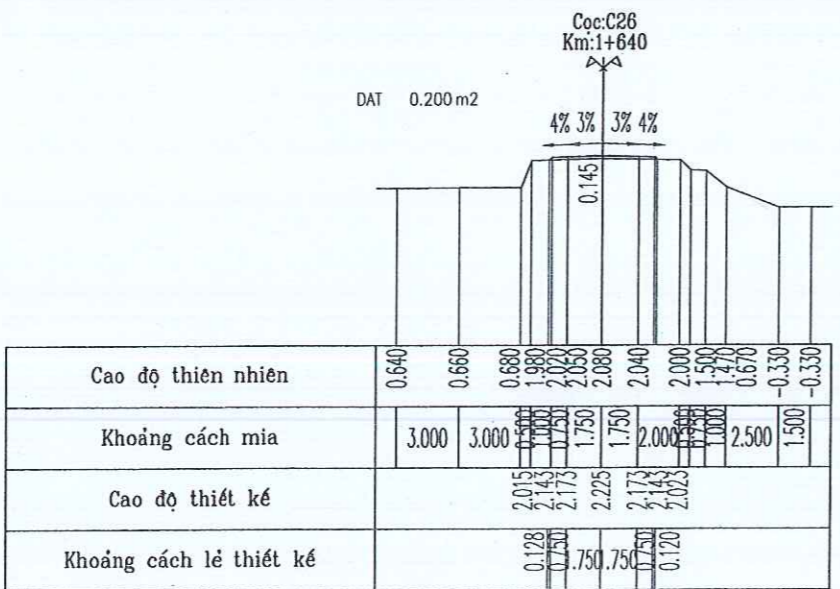
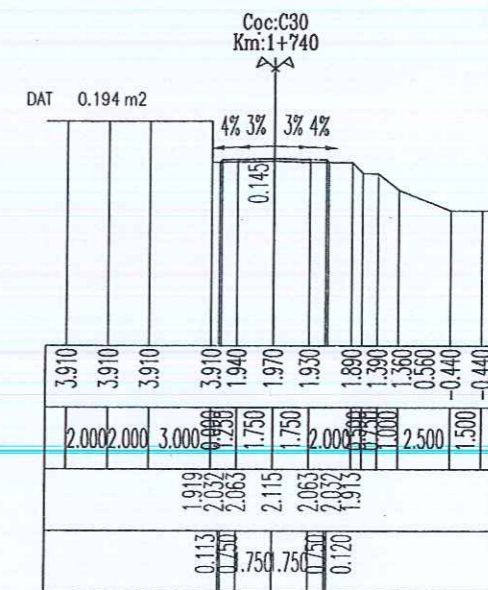
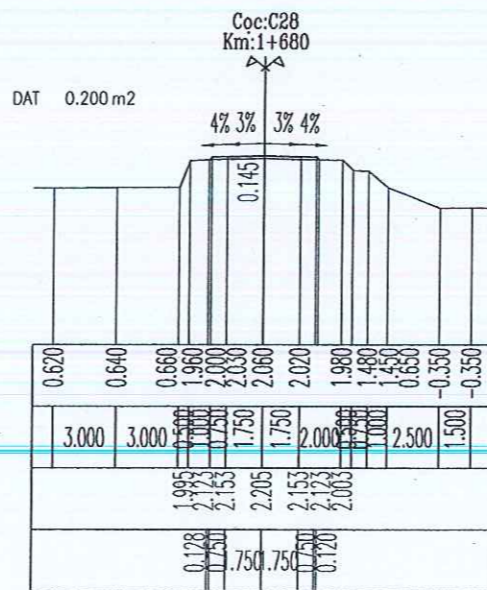
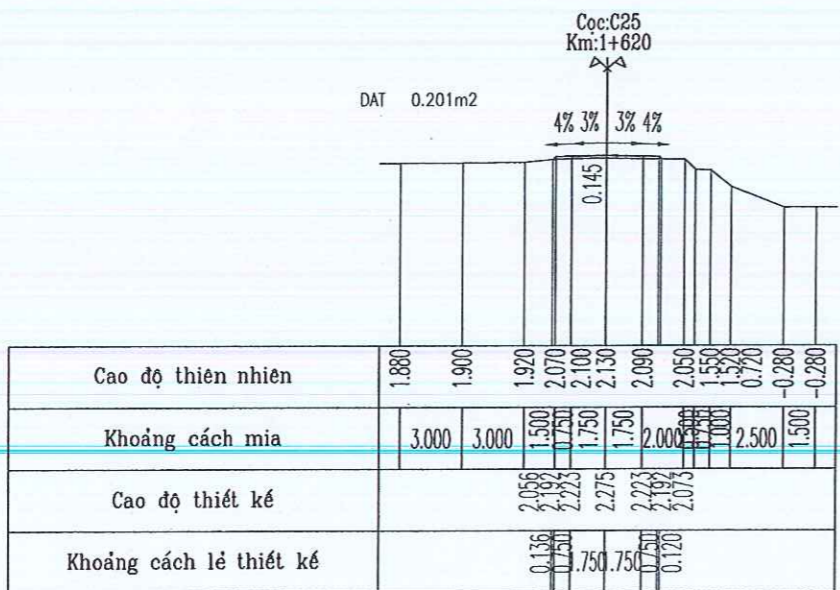
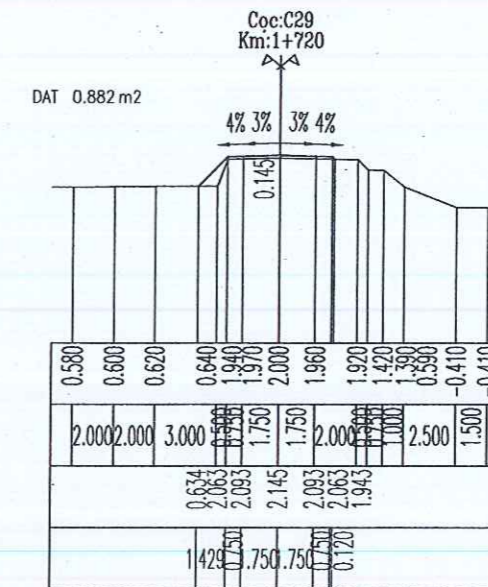
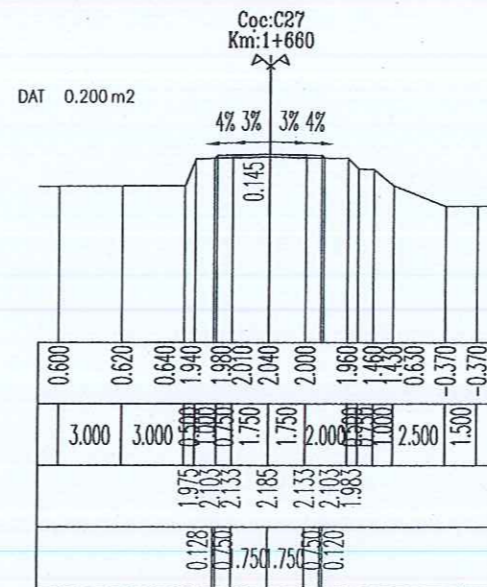
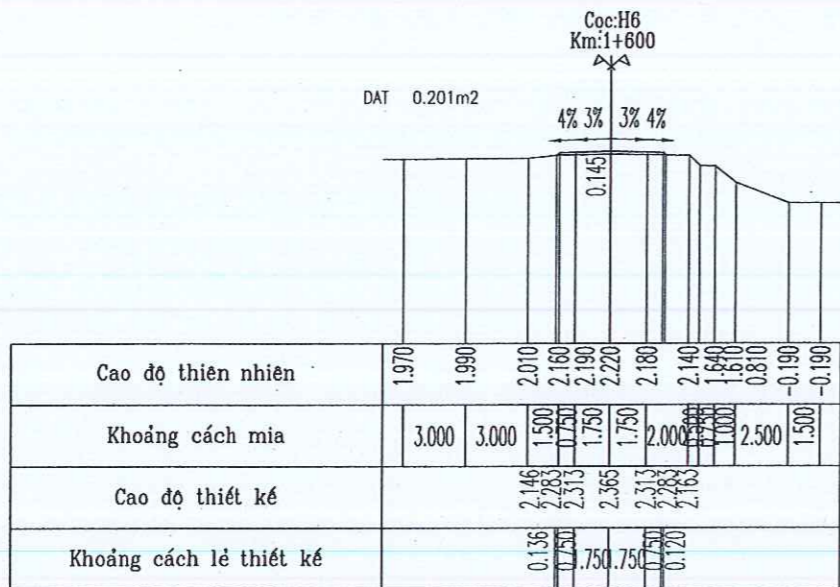

TRẮC NGANG TUYẾN TỶ LỆ 1/200

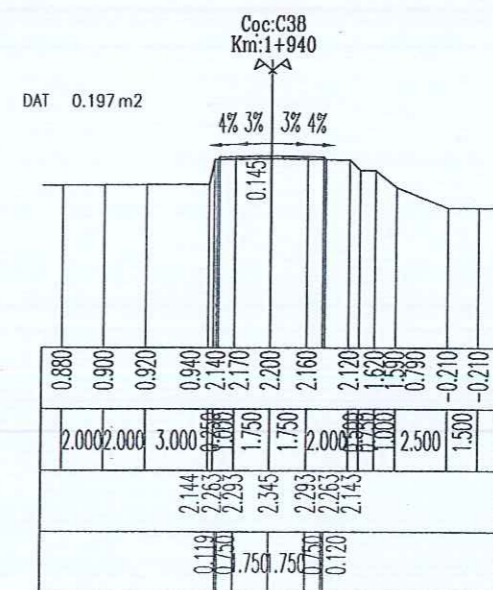
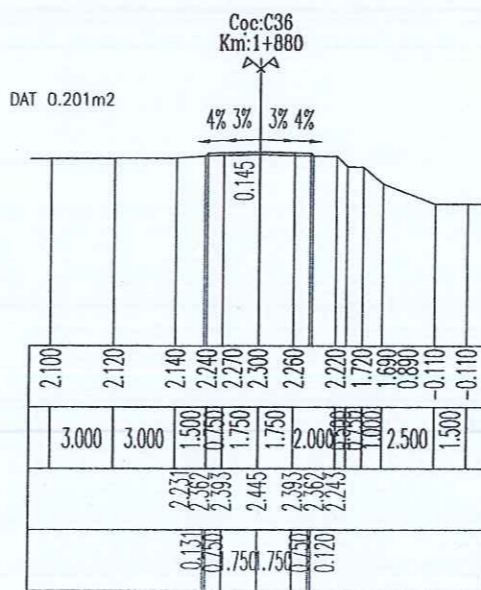
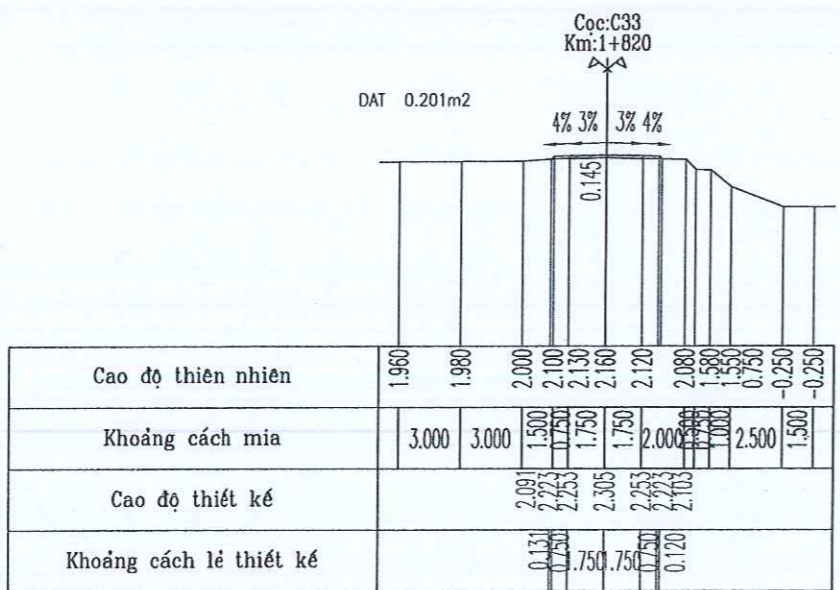
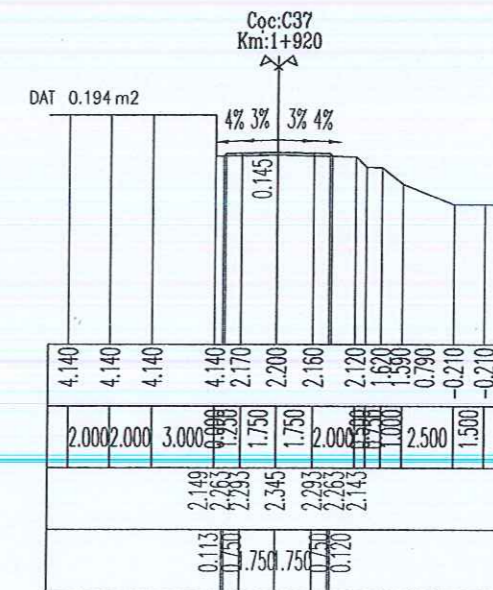
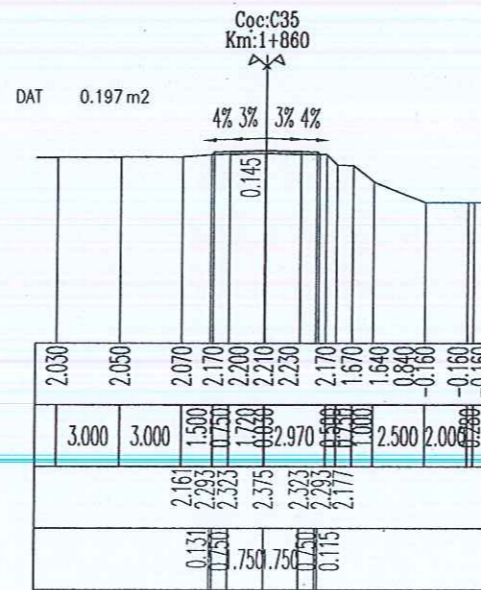
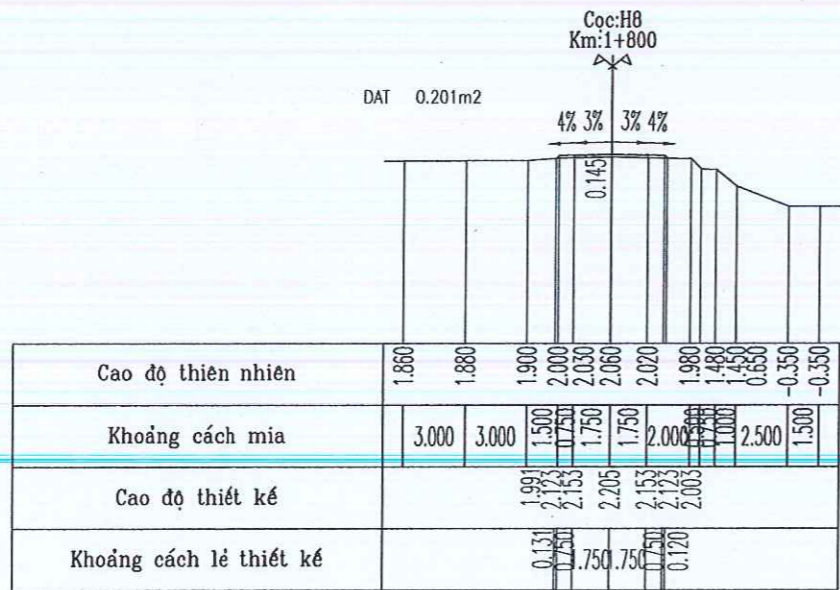
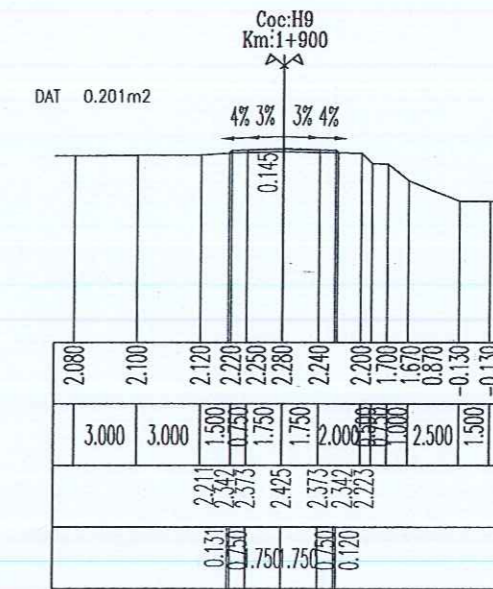
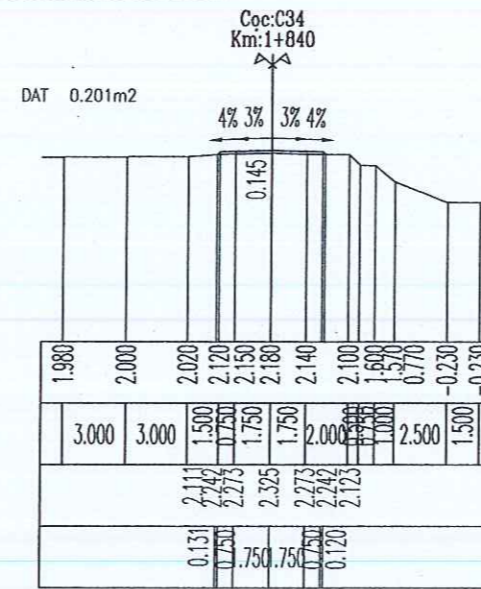
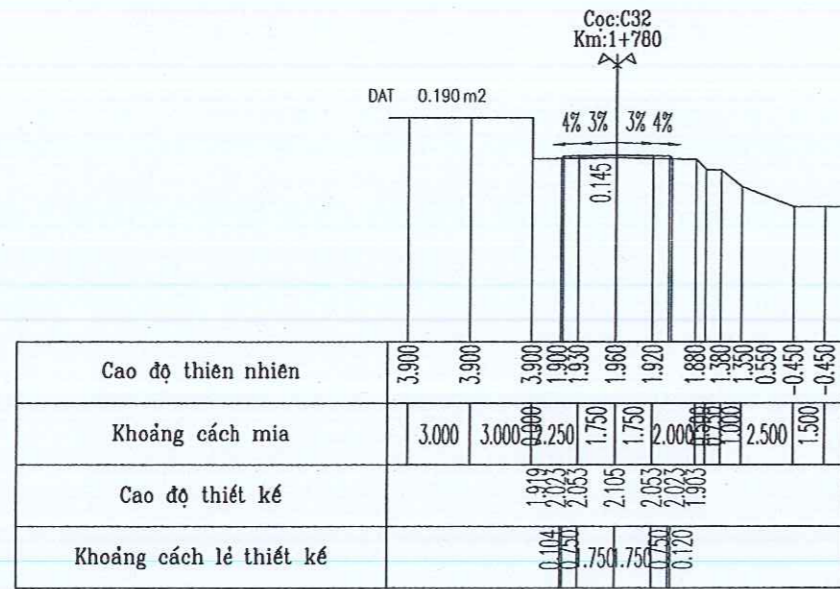

TRẮC NGANG TUYẾN TỶ LỆ 1/200

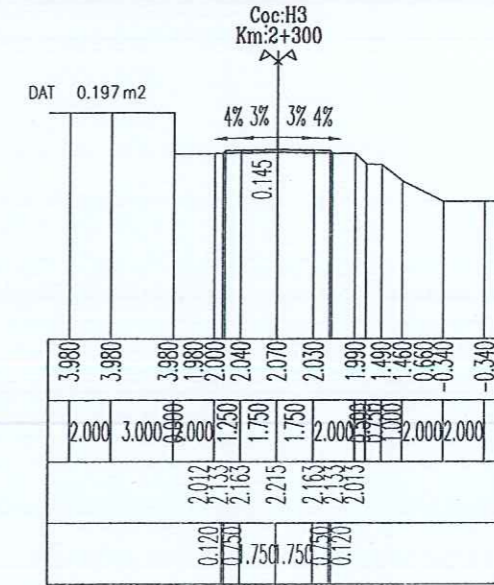
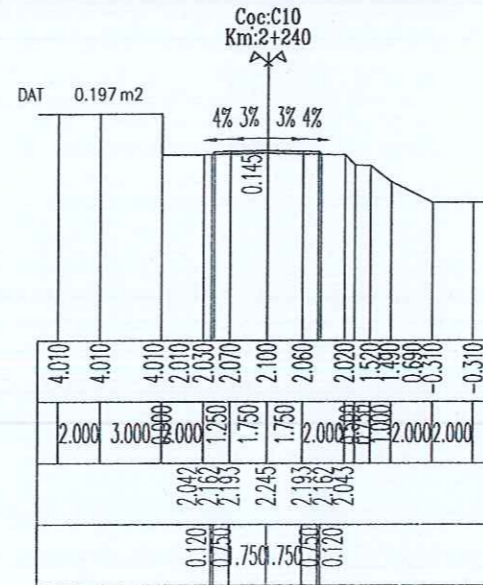
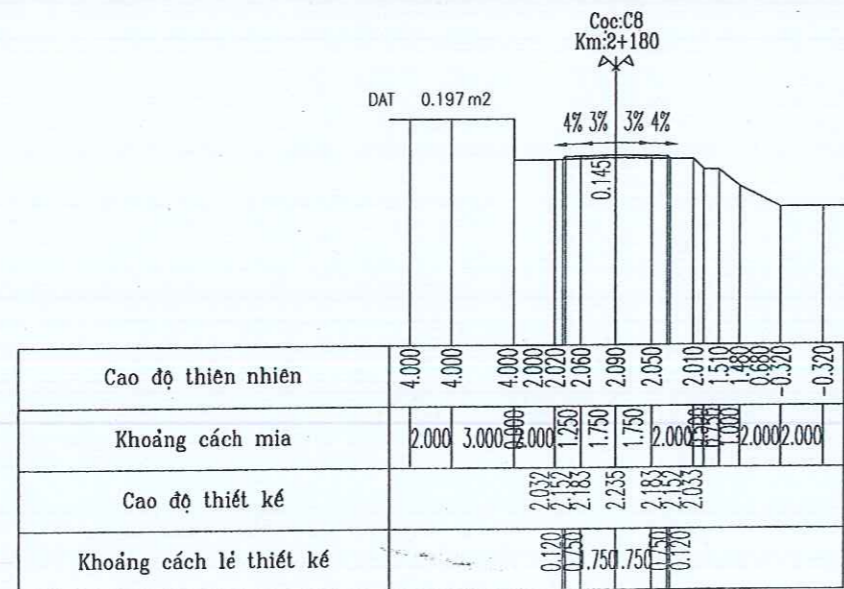
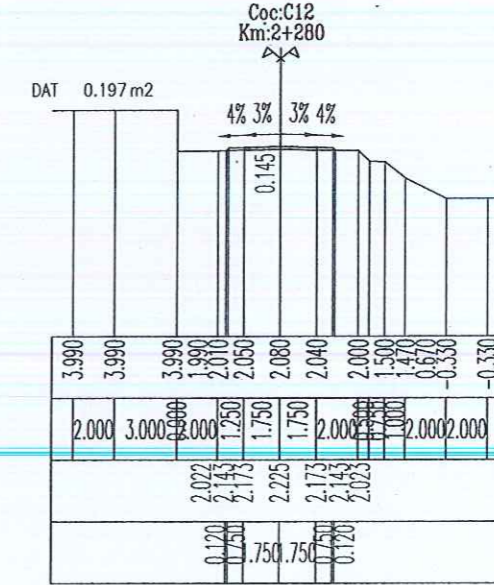
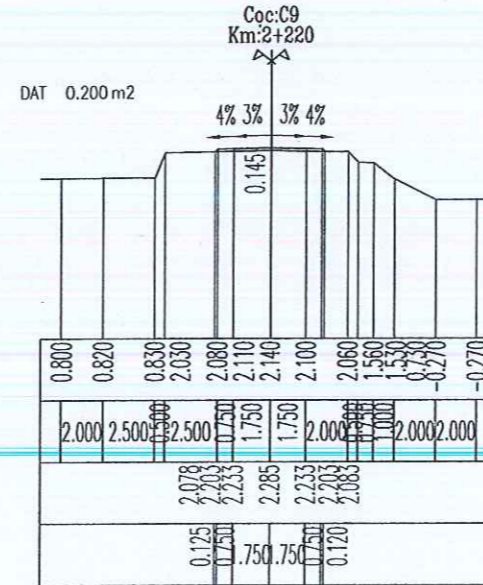
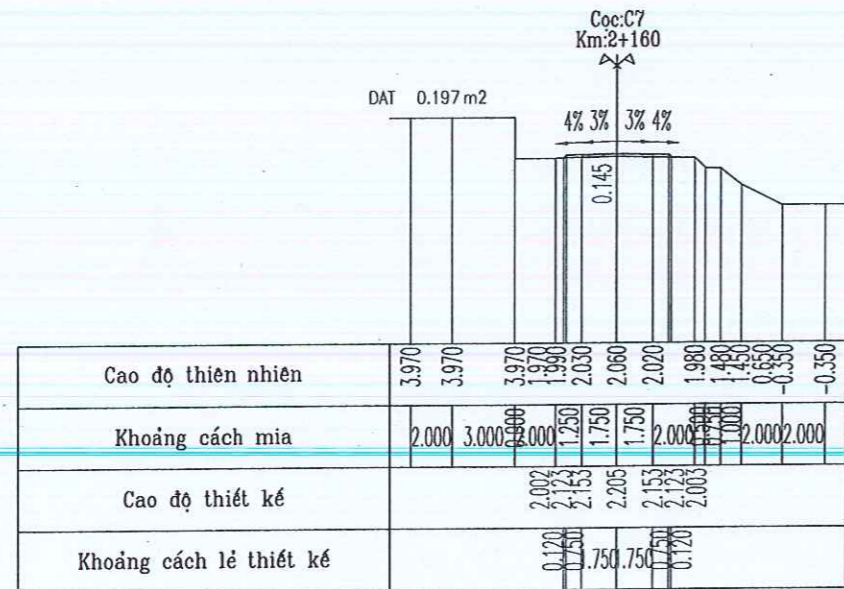
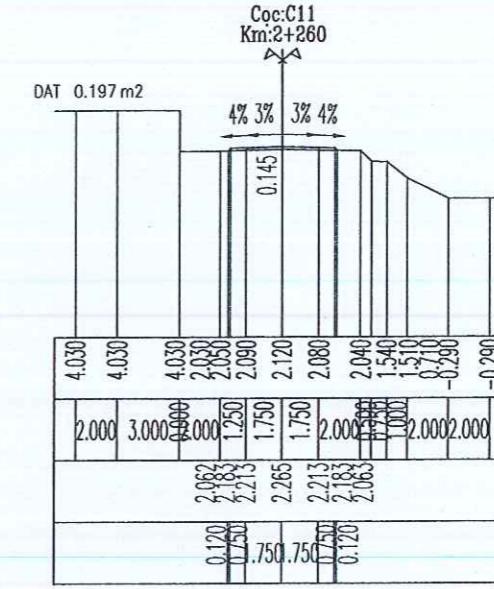
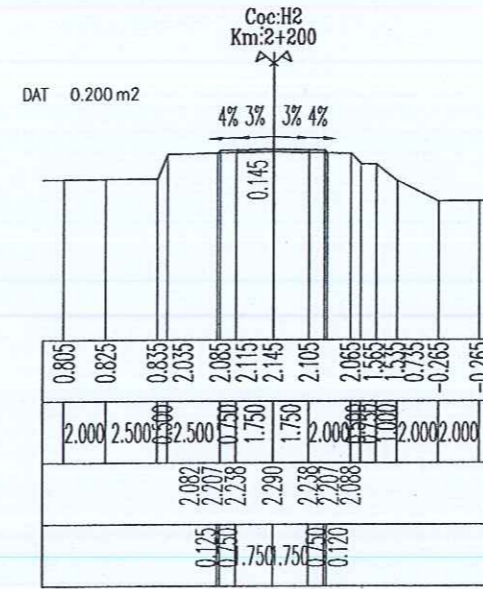
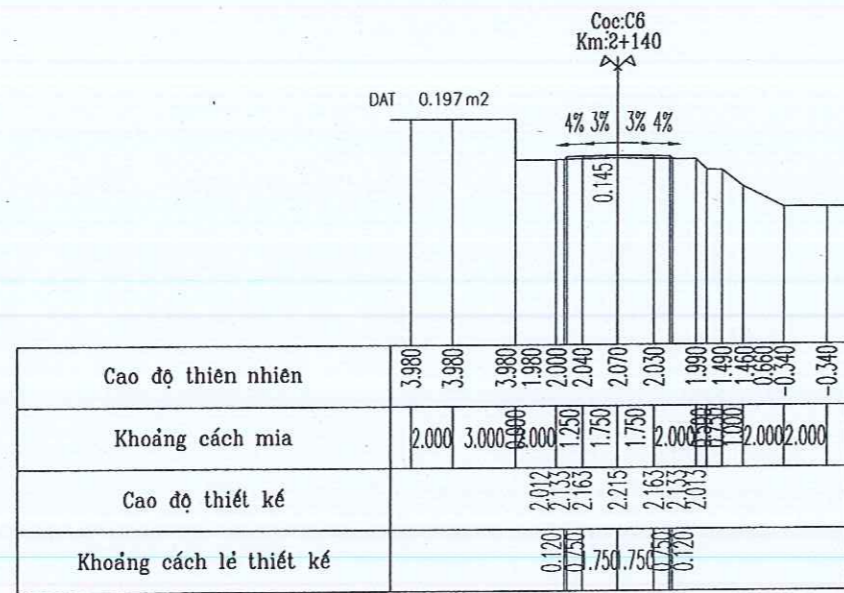

TRẮC NGANG TUYẾN TỶ LỆ 1/200

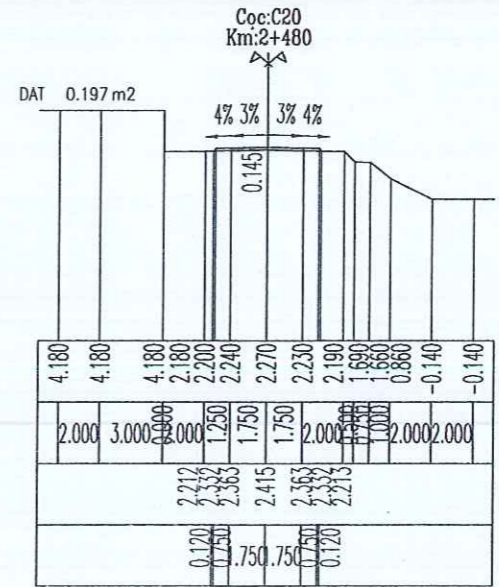
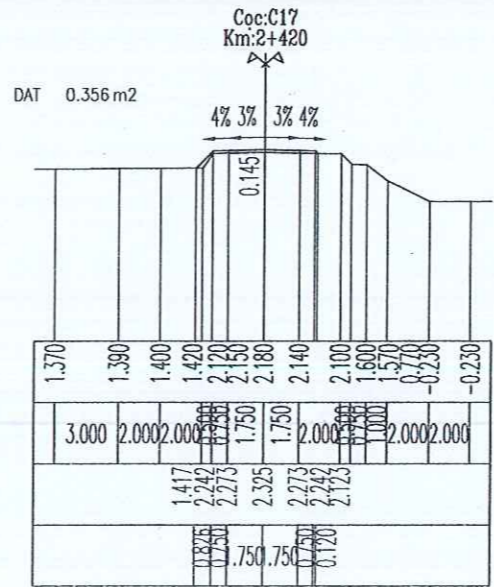
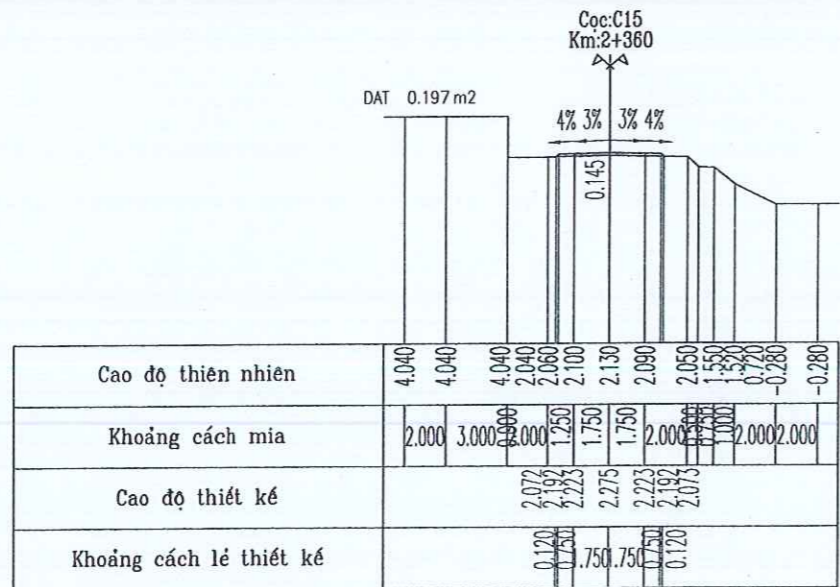
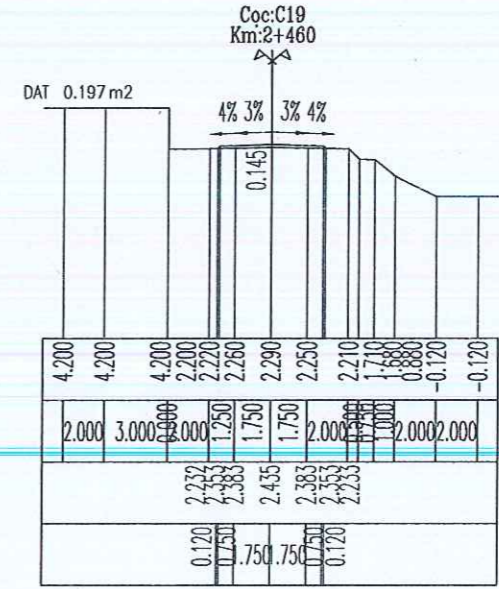
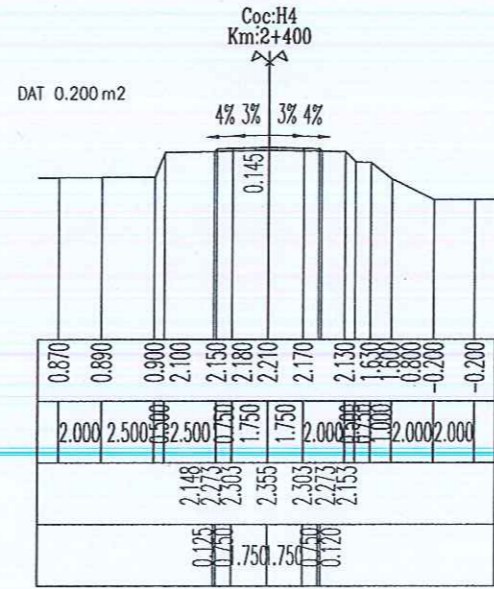
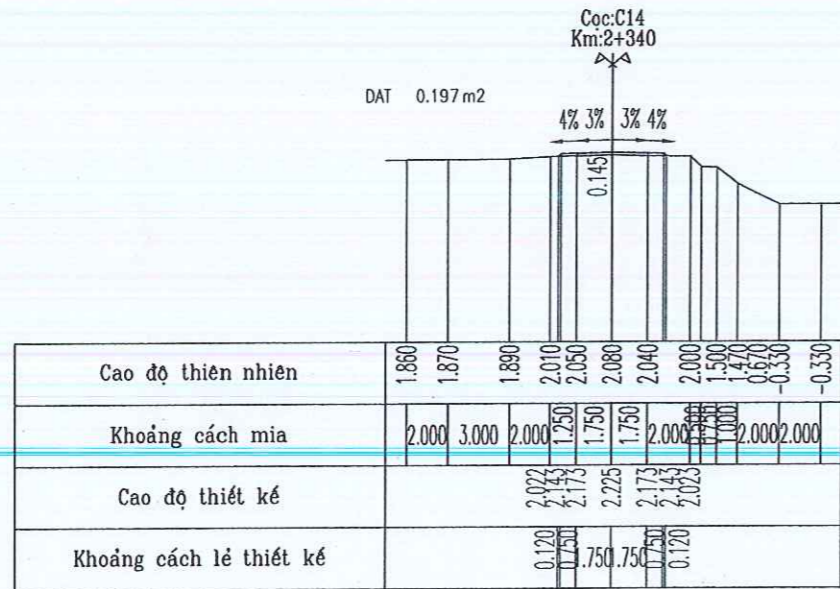
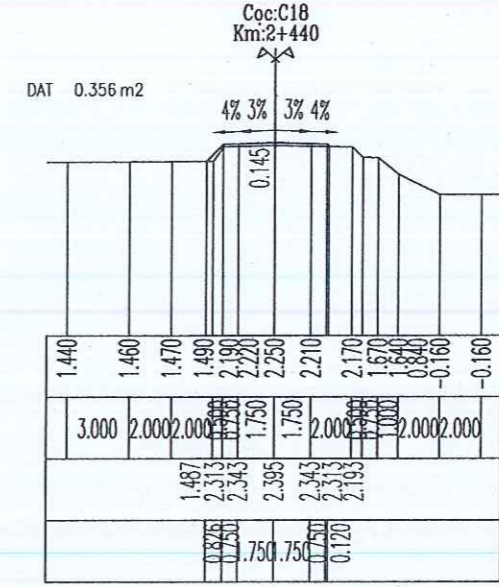
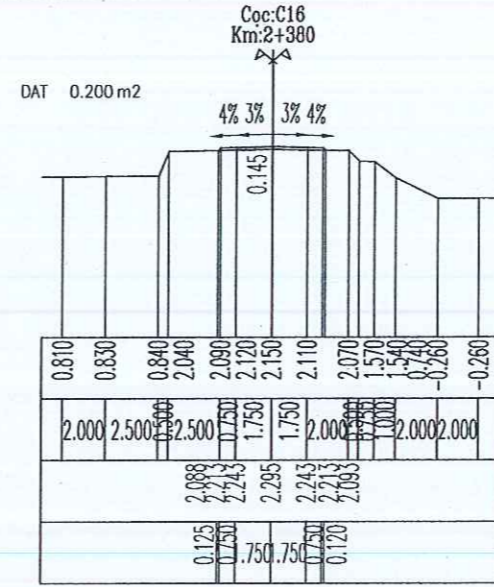
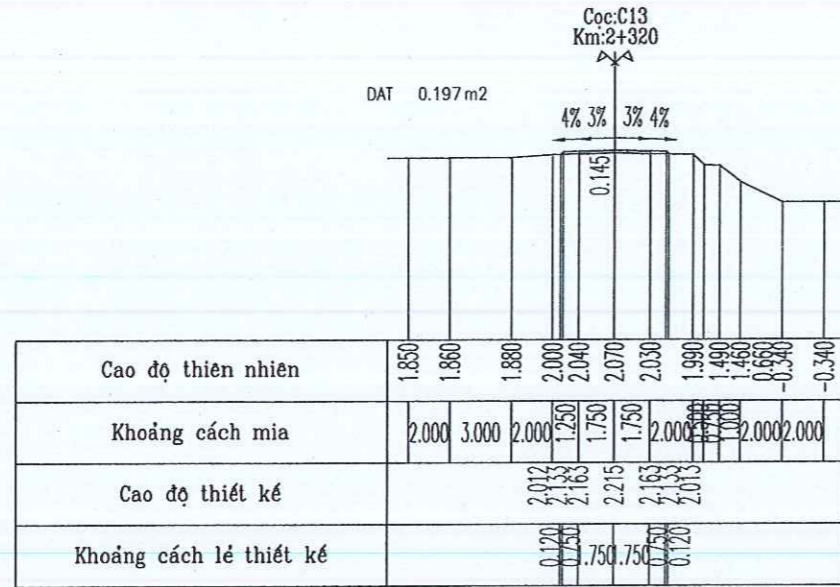

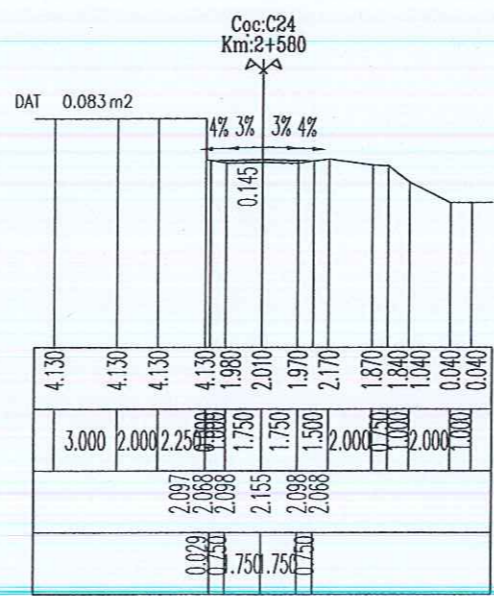
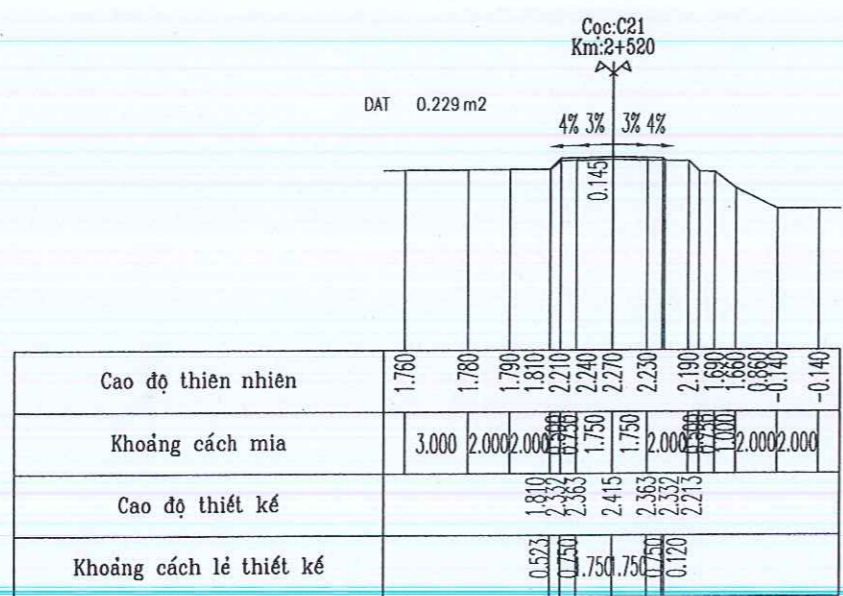
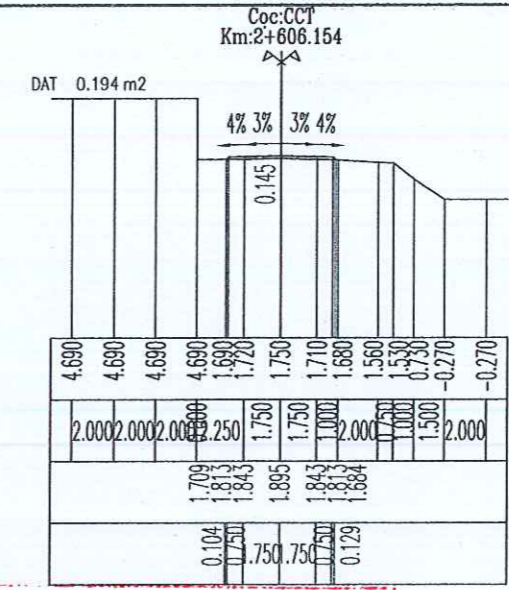
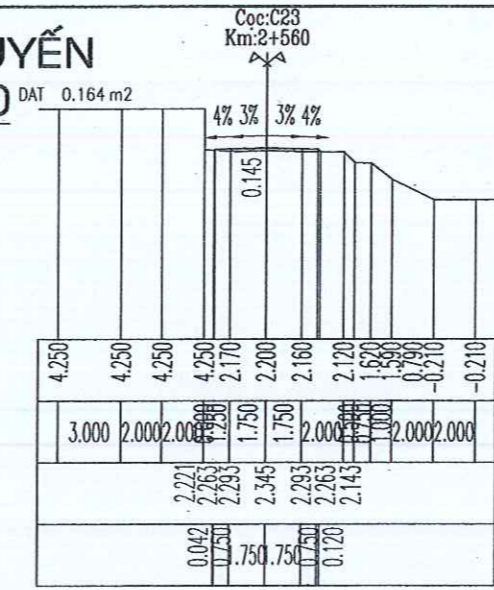
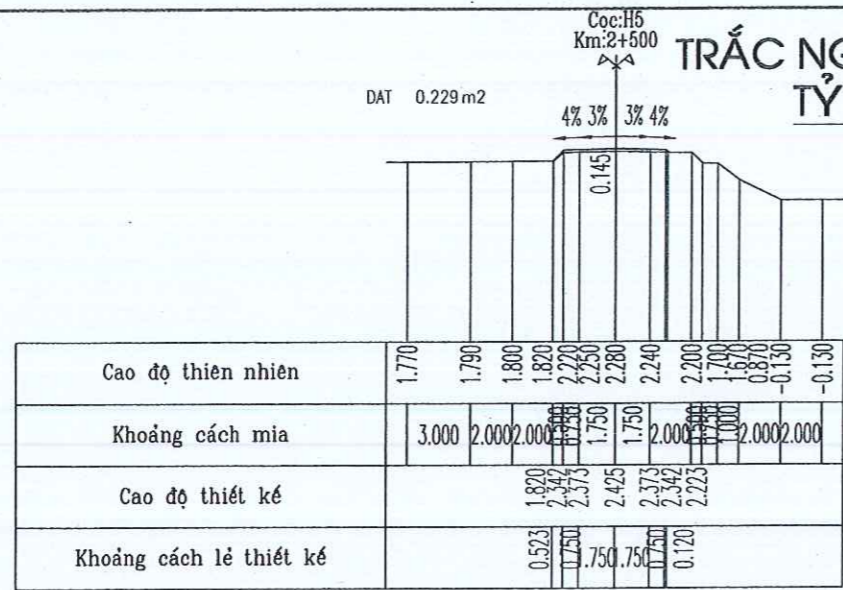

CÔNG TY TNHH TVXD NGUYỄN NGÂN
THẨM TRA
 Theo văn bản số: 02.BC.TT.....
 Ngày 19 tháng 03 năm 2026
 Ký tên.
Võ Phi Học

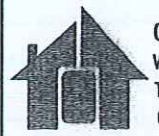
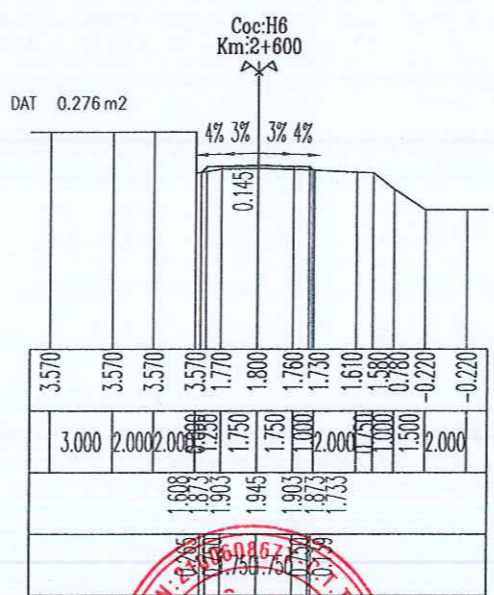
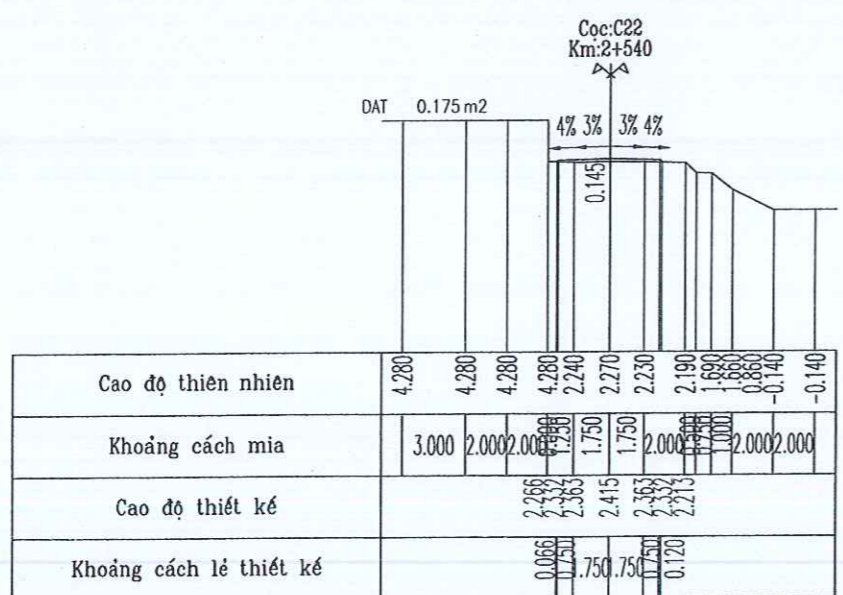

CÔNG TY TNHH TƯ VẤN THIẾT KẾ XD TOÀN THÀNH
 VPC: SỐ 16 NGUYỄN MINH THIỆN, KHUAM 1, PHƯỜNG NGUYỆT HÒA, TỈNH VINH LONG.
 TEL: (0743) - DI: 0939 680 567
 EMAIL: XDTOANTHANH@GMAIL.COM

PHÒNG KINH TẾ XÃ HƯNG MỸ
 Công trình: Duy tu, sửa chữa cầu, đường, hệ thống thoát nước trên địa bàn xã năm 2026 (đợt 1)
TRẮC NGANG TUYẾN



CHỦ TRÌ + THIẾT KẾ	THỂ HIỆN	QUẢN LÝ KỸ THUẬT	BƯỚC THIẾT KẾ KỸ THUẬT - THI CÔNG
<i>[Signature]</i> KS. LUYỄN VĂN TÙNG	<i>[Signature]</i> KS. CHÂU CÔNG	<i>[Signature]</i> KS. VÕ MINH QUÂN	SỐ BẢN VẼ: 15 KÍ HIỆU BẢN VẼ: TNT: 15/15 NGÀY HOÀN THÀNH: 2026

HẠNG MỤC: ĐƯỜNG NHỰA TỔ TRỒNG RAU ẤP NGÃI HIỆP

PHÒNG KINH TẾ XÃ HƯNG MỸ
TỔ THẨM ĐỊNH

THẨM ĐỊNH
Theo văn bản số:...../.....
Ngày.....tháng.....năm 20.....
Người thẩm định ký tên:

Nguyễn Trọng Khoa

TRẮC NGANG ĐẠI DIỆN TUYẾN ĐƯỜNG - TL:1/50
(ÁP DỤNG ĐỐI VỚI ĐOẠN CHỐNG THẨM MẶT ĐƯỜNG CŨ)

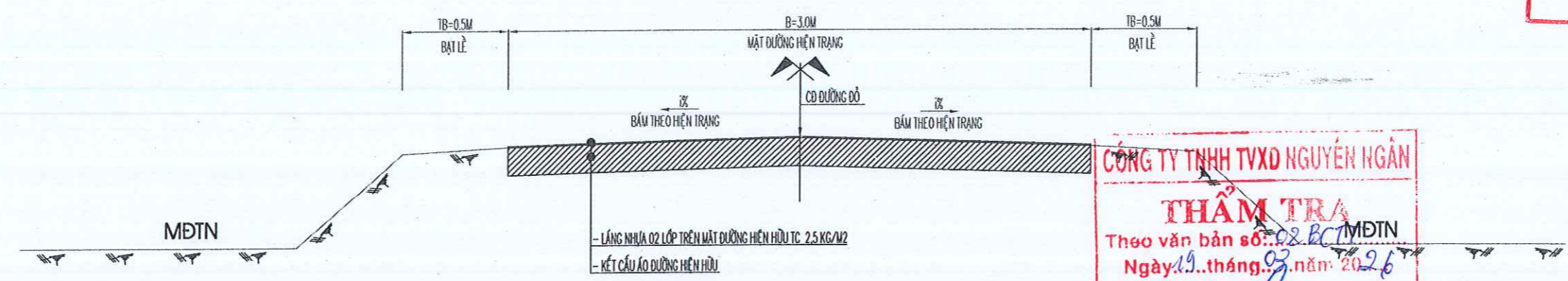

CÔNG TY TNHH TVXD NGUYỄN NGÂN

THẨM TRA
Theo văn bản số: 02/BCT/MĐTN
Ngày: 19...tháng...năm 2026
Ký tên:

Võ Phi Học

TRẮC NGANG ĐẠI DIỆN VỊ TRÍ HƯ HỎNG - TL:1/50
(ÁP DỤNG ĐỐI VỚI ĐOẠN XỬ LÝ HƯ HỎNG CỤC BỘ MẶT ĐƯỜNG)

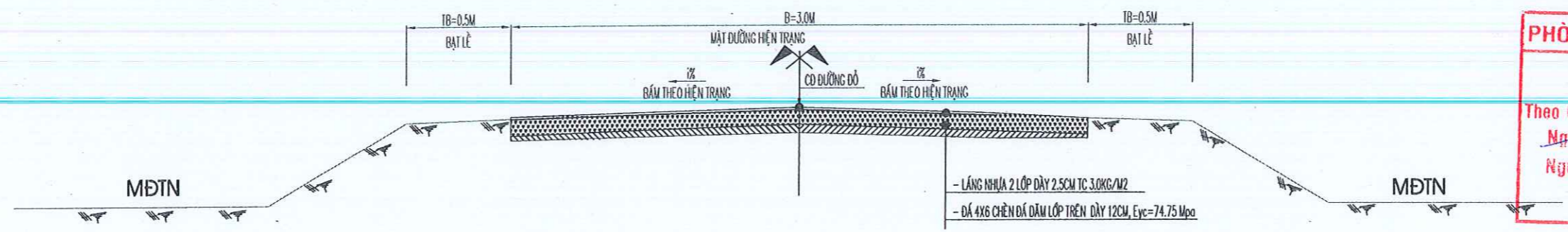

PHÒNG KINH TẾ XÃ HƯNG MỸ

PHÊ DUYỆT
Theo Quyết định số:...../.....
Ngày.....tháng.....năm 20.....
Người phê duyệt Ký tên:

Lê Thanh Phương

CÔNG TY TNHH TƯ VẤN THIẾT KẾ XD TOÀN THÀNH
VPC: SỐ 16 NGUYỄN MINH THIỆN, KHU 1, PHƯỜNG NGUYỆT HÒA, THỊ XÃ VĨNH LỘC.
TEL: (0743) - ĐD: 0939 680 687
GMAIL: XDTOANTHANH@GMAIL.COM

PHÒNG KINH TẾ XÃ HƯNG MỸ

Công trình: Duy tu, sửa chữa cầu, đường, hệ thống thoát nước trên địa bàn xã năm 2026 (dợt 1)

TRẮC NGANG MẪU

M.S.D.N: 2100608677 - C.T.T.Đ.Đ.Đ.

CÔNG TY TNHH TƯ VẤN THIẾT KẾ XÂY DỰNG TOÀN THÀNH

GIÁM ĐỐC CÔNG TY: K.S. PHẠM VĂN HÙNG

CHỦ TRÌ + THIẾT KẾ	THỂ HIỆN	QUẢN LÝ KỸ THUẬT	BƯỚC TK KỸ THUẬT - THI CÔNG
<i>[Signature]</i>	<i>[Signature]</i>	<i>[Signature]</i>	SỐ BẢN VẼ: 01
K.S. HUỖNH VĂN TÙNG	K.S. CHÂU CÔNG	K.S. VÕ MINH QUẢN	KÍ HIỆU BẢN VẼ: THM: 01/01
			NGÀY HOÀN THÀNH: 2026

BÌNH ĐỒ THIẾT KẾ TỶ LỆ 1/1000

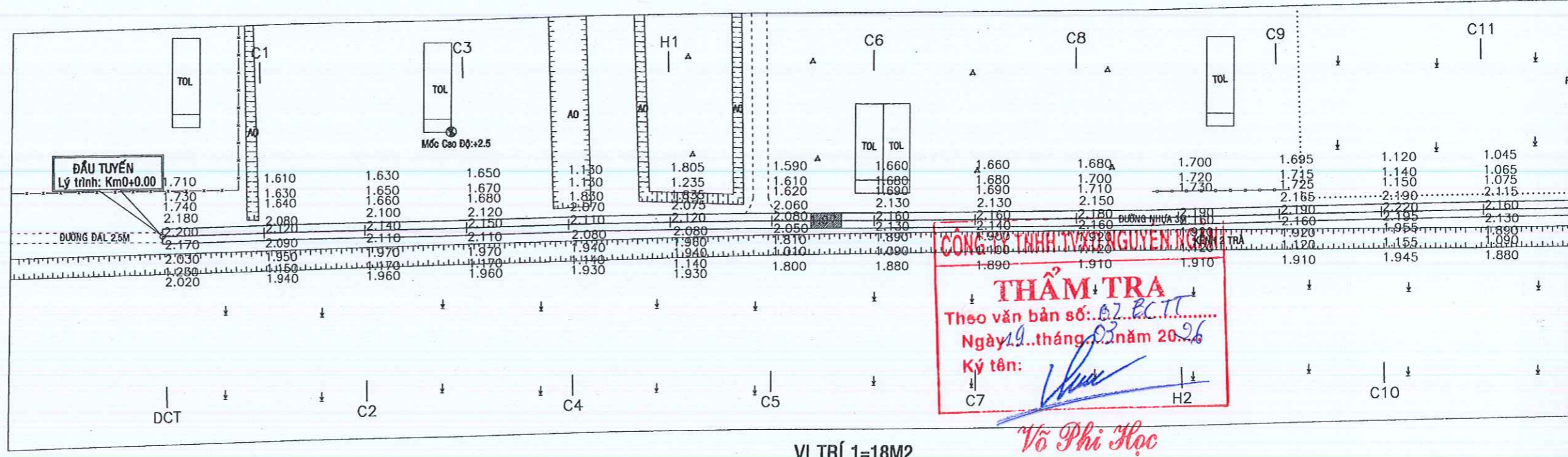

VỊ TRÍ 1=18M2

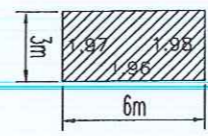

GHI CHÚ

- | | |
|-----------------------|-----------------------------|
| Nhà tường | Rào xây |
| Nhà tol | Rào kẽm, B40 |
| Mái tol | Cổng, bọng |
| Tol + lá | Sông rạch, ao hồ |
| Nhà lá | Trung tâm đơn vị hành chính |
| Sân xi măng | Đường giao Thông |
| Cây nước | Đường cũ |
| Trụ điện trung thế | Ranh đất |
| Trụ điện tròn + Vuông | trụ đá |
| Trụ điện đèn đường | Mốc Cao Độ |
| Trụ dây thông tin | Mộ |
| | Cây chuối, cây tạp, cây dừa |
| | Dừa nước, tre, Mía |
| | Lúa, hoa màu, cỏ |

CÔNG TY TNHH TƯ VẤN THIẾT KẾ XD TOÀN THÀNH
 VPC: SỐ 16 NGUYỄN MINH THIỆN, KHU 1, PHƯỜNG NGUYỆT HỮA, TỈNH VINH LỘC.
 TEL: (0743) - DD: 0939 680 587
 EMAIL: XDTOANHANH@GMAIL.COM

PHÒNG KINH TẾ XÃ HƯNG MỸ
 Công trình: Duy tu, sửa chữa cầu, đường, hệ thống thoát nước trên địa bàn xã năm 2026
BÌNH ĐỒ THIẾT KẾ

CÔNG TY TNHH TƯ VẤN THIẾT KẾ XÂY DỰNG TOÀN THÀNH
 M.S.D.N: 2100608677-C.T.T.N
 GIẤY CHỨNG NHẬN ĐĂNG KÝ
 NGUYỆT HỮA - T. VINH LỘC
 K.S. PHẠM VĂN HÙNG

CHỦ TRÌ THIẾT KẾ <i>[Signature]</i> KS. HUYNH VĂN TÙNG	THỂ HIỆN <i>[Signature]</i> KS. CHÁU CÔNG	QUẢN LÝ KỸ THUẬT <i>[Signature]</i> KS. VÕ MINH QUÂN	BƯỚC THIẾT KẾ KỸ THUẬT - THI CÔNG
			SỐ BẢN VẼ: 03
			KÍ HIỆU BẢN VẼ: BDTK: 01/03
			NGÀY HOÀN THÀNH: 2026

BÌNH ĐỒ THIẾT KẾ TỶ LỆ 1/1000

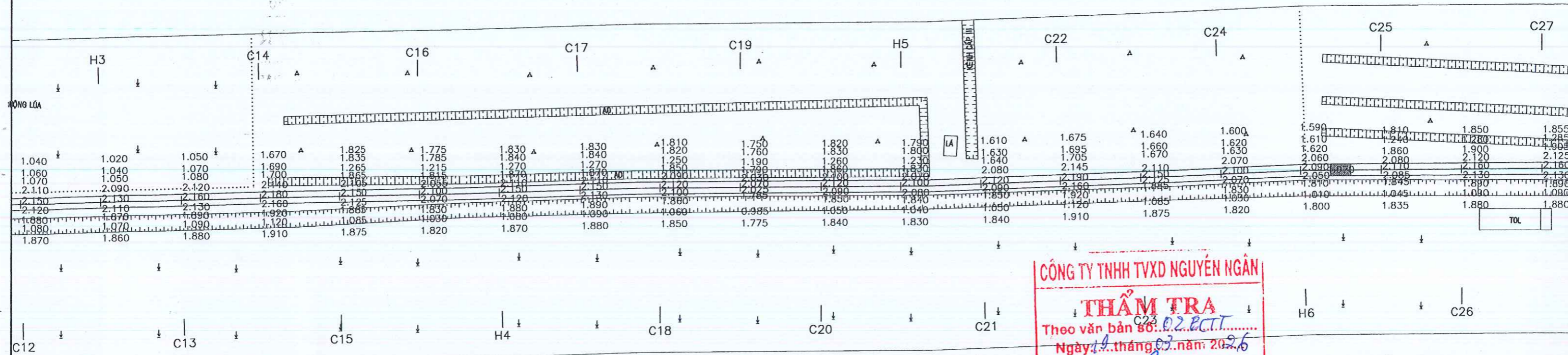

CÔNG TY TNHH TVXD NGUYỄN NGÂN
THẨM TRA
 Theo văn bản số: 02/BCTT.....
 Ngày: 19 tháng 03 năm 2026
 Ký tên: *Võ Phi Học*
Võ Phi Học

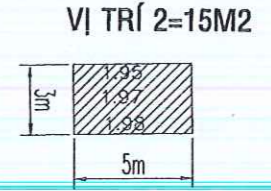

GHI CHÚ	
	Nhà tường
	Nhà tol
	Mái tol
	Tol + lá
	Nhà lá
	Sân xi măng
	Cây nước
	Trụ điện trung thế
	Trụ điện tròn + Vuông
	Trụ điện đèn đường
	Trụ dây thông tin
	Rào xây
	Rào kẽm, B40
	Cống, bọng
	Sông rạch, ao hồ
	Trung tâm đơn vị hành chính
	Đường giao Thông
	Đường cũ
	Ranh đất
	trụ đá
	Mốc Cao Độ
	Mộ
	Cây chuối, cây tạp, cây dừa
	Dừa nước, tre, Mía
	Lúa, hoa màu, cỏ

CÔNG TY TNHH TƯ VẤN THIẾT KẾ XD TOÀN THÀNH
 VP: SỐ 16 NGUYỄN MINH THIỆN, KHU 1, PHƯỜNG NGUYỆT HÒA, TỈNH VINH LONG.
 TEL: (0743) - DD: 0939 680 567
 EMAIL: XDTOANTHANH@GMAIL.COM

PHÒNG KINH TẾ XÃ HƯNG MỸ
 Công trình: Duy tu, sửa chữa cầu, đường, hệ thống thoát nước trên địa bàn xã năm 2026 (đợt 1)
BÌNH ĐỒ THIẾT KẾ



CHỦ TRÌ THIẾT KẾ <i>[Signature]</i> KS. HUYNH VĂN TÙNG	THỂ HIỆN <i>[Signature]</i> KS. CHÂU CÔNG	QUẢN LÝ KỸ THUẬT <i>[Signature]</i> KS. VÕ MINH QUÂN	BƯỚC THIẾT KẾ KỸ THUẬT - THI CÔNG
SỐ BẢN VẼ	03	KÍ HIỆU BẢN VẼ	BĐT: 01/02
NGÀY HOÀN THÀNH	2026		

BÌNH ĐỒ THIẾT KẾ TỶ LỆ 1/1000

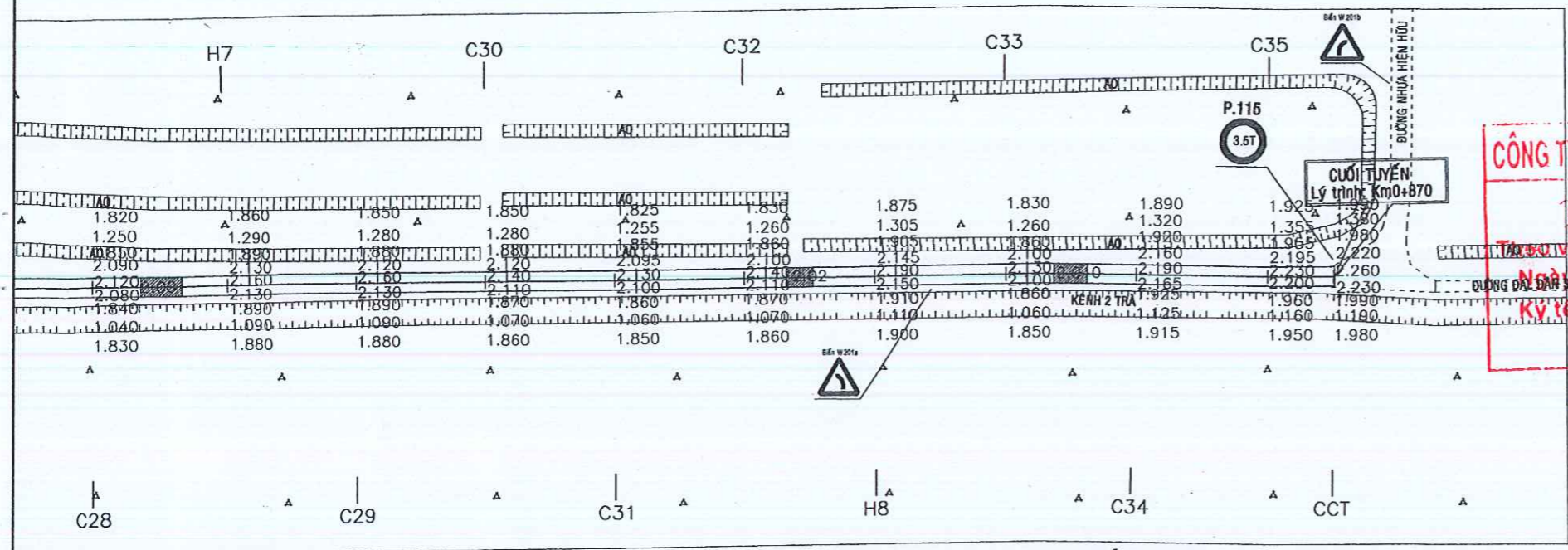

CÔNG TY TNHH TVXD NGUYỄN NGÂN

THẨM TRA

Trên bản số: C² BCTT

Ngày 29 tháng 03 năm 2026

Ký tên: *Vũ Phi Học*

VỊ TRÍ 3=18M²

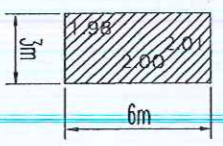

VỊ TRÍ 4=12M²

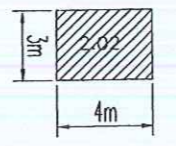

VỊ TRÍ 5=15M²

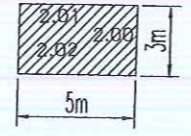

GHI CHÚ

- | | |
|-----------------------|-----------------------------|
| Nhà tường | Rào xây |
| Nhà tol | Rào kẽm, B40 |
| Mái tol | Cống, bọng |
| Tol + lá | Sông rạch, ao hồ |
| Nhà lá | Trung tâm đơn vị hành chính |
| Sân xi măng | Đường giao Thông |
| Cây nước | Đường cũ |
| Trụ điện trung thế | Ranh đất |
| Trụ điện tròn + Vuông | trụ đá |
| Trụ điện đèn đường | Mốc Cao Độ |
| Trụ dây thông tin | Mổ |
| | Cây chuối, cây tạp, cây dừa |
| | Dừa nước, tre, Mía |
| | Lúa, hoa màu, cỏ |

CÔNG TY TNHH TƯ VẤN THIẾT KẾ XD TOÀN THÀNH
 VPC: SỐ 16 NGUYỄN MINH THIỆN, KHÓM 1, PHƯỜNG NGUYỆT HẠ, TỈNH VĨNH LONG.
 TEL: (0743) - DD: 0939 680 567
 GMAIL: XOTOANTHANH@GMAIL.COM

PHÒNG KINH TẾ XÃ HƯNG MỸ
 Công trình: Duy tu, sửa chữa cầu, đường, hệ thống thoát nước trên địa bàn xã năm 2026 (đợt 1)
 BÌNH ĐỒ THIẾT KẾ



CHỦ TRÌ THIẾT KẾ	THỂ HIỆN	QUẢN LÝ KỸ THUẬT	ĐƯỢC THIẾT KẾ KỸ THUẬT - THI CÔNG
<i>[Signature]</i> KS. PHẠM VĂN HÙNG	<i>[Signature]</i> KS. CHÂU CÔNG	<i>[Signature]</i> KS. VÕ MINH QUÂN	SỐ BẢN VẼ: 03 KÍ HIỆU BẢN VẼ: BBTk: 01/02 NGÀY HOÀN THÀNH: 2026

TRẮC DỌC THIẾT KẾ TỶ LỆ X=1/1000, Y=1/200

Km 0+00

CÔNG TY TNHH TVXD NGUYỄN NGÂN

THẨM TRA

Theo văn bản số: 02/BCTT
Ngày: 19 tháng 03 năm 2026

Ký tên: *[Signature]*

Võ Phi Học

	0.025	0.025	0.025	0.025	0.025	0.025	0.025	0.025	0.025	0.025	0.025	0.025
Tên cọc	DCT	C1	C2	C3	C4	H1	C5	C6	C7	C8	H2	
Lý trình	H0					H1					H2	
Dốc dọc thiết kế		0.400%	0.100%	0.050%	0.200%	0.050%	0.200%	0.400%	0.0%	0.100%	0.050%	
Cao độ tim đường	2.200	2.120	2.140	2.150	2.110	2.120	2.080	2.160	2.160	2.180	2.190	
Cao độ thiết kế	2.225	2.145	2.165	2.175	2.135	2.145	2.105	2.185	2.185	2.205	2.215	
Cự ly lẻ		20.000	20.000	20.000	20.000	20.000	20.000	20.000	20.000	20.000	20.000	
Cự ly cộng dồn	0.000	20.000	40.000	60.000	80.000	100.000	120.000	140.000	160.000	180.000	200.000	

CÔNG TY TNHH TƯ VẤN THIẾT KẾ XD TOÀN THÀNH
 VP: SỐ 16 NGUYỄN MINH THIỆN, KHU 1, PHƯỜNG NGUYỆT HÒA, TỈNH VĨNH LONG.
 TEL: (0743) - ĐP: 0939 690 567
 EMAIL: XDTOANTHANH@GMAIL.COM

PHÒNG KINH TẾ XÃ HUNG MỸ
 Công trình: Duy tu, sửa chữa cầu, đường, hệ thống thoát nước trên địa bàn xã năm 2026 (đợt 1)
TRẮC DỌC THIẾT KẾ

M.S.D.N: 2100608677 - C.T.M.T

CÔNG TY
 TNHH TƯ VẤN THIẾT KẾ XÂY DỰNG
 TOÀN THÀNH

NGUYỆT HÒA - T. VĨNH LONG

CHỦ TRÌ + THIẾT KẾ <i>[Signature]</i> KS. HUỖNH VĂN TÙNG	THỂ HIỆN <i>[Signature]</i> KS. CHÂU CÔNG	QUẢN LÝ KỸ THUẬT <i>[Signature]</i> KS. VÕ MINH QUÂN	BƯỚC THIẾT KẾ KỸ THUẬT - THI CÔNG
			SỐ BẢN VẼ: 03
			KÍ HIỆU BẢN VẼ: TDT: 01
			NGÀY HOÀN THÀNH: 2024

TRẮC DỌC THIẾT KẾ TỶ LỆ X=1/1000, Y=1/200

CÔNG TY TNHH TVXD NGUYỄN NGÂN
THẨM TRA
 Theo văn bản số: 02/BCTT.....
 Ngày 19 tháng 03 năm 2026
 Ký tên: *[Signature]*
Võ Phi Học

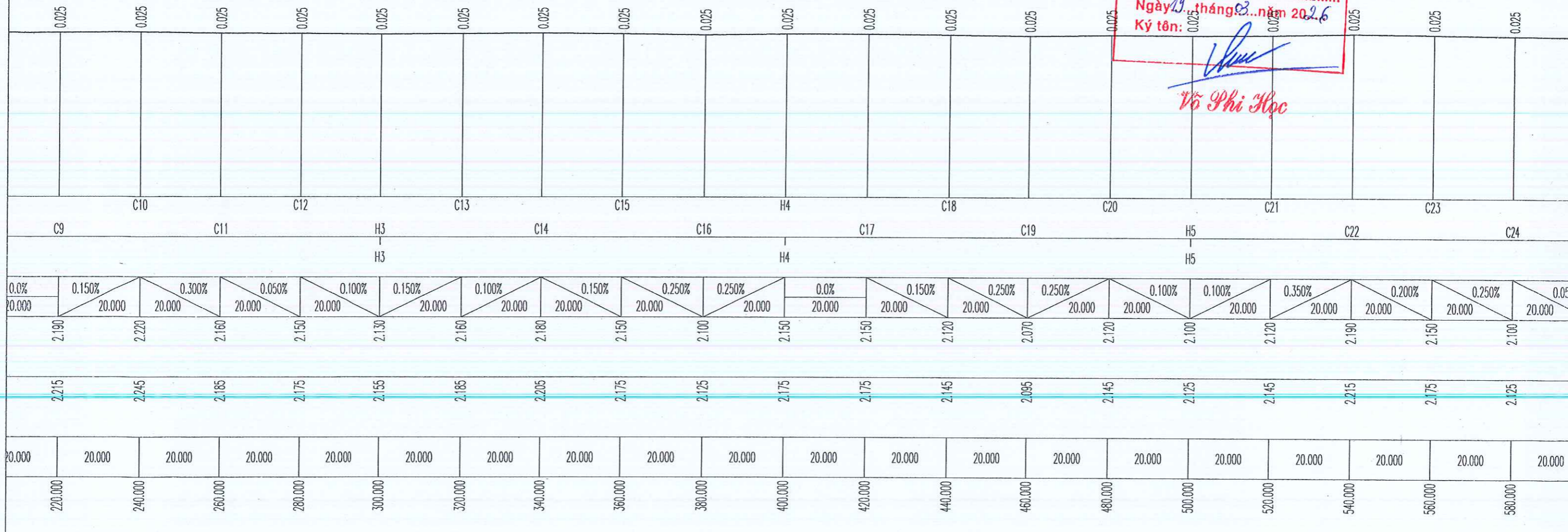

CÔNG TY TNHH TƯ VẤN THIẾT KẾ XD TOÀN THÀNH
 VP: SỐ 16 NGUYỄN MINH THIỆN, KHU 1, PHƯỜNG NGUYỆT HÒA, TỈNH VINH LONG.
 TEL: (0743) - DD: 0839 680 567
 EMAIL: XDTOANTHANH@GMAIL.COM

PHÒNG KINH TẾ XÃ HƯNG MỸ
 Công trình: Duy tu, sửa chữa cầu, đường, hệ thống thoát nước trên địa bàn xã năm 2026 (lot 1)
TRẮC DỌC THIẾT KẾ

CÔNG TY TNHH TƯ VẤN THIẾT KẾ XÂY DỰNG TOÀN THÀNH
 M.S.D.N: 2100608677 - C.T.T.N.H.H.
 PHƯỜNG NGUYỆT HÒA - T. VINH LONG

CHỦ TRÌ + THIẾT KẾ
[Signature]
 KS. PHẠM VĂN HÙNG

THỂ HIỆN
[Signature]
 KS. HUỖNH VĂN TÙNG

QUẢN LÝ KỸ THUẬT
[Signature]
 KS. CHÁU CÔNG

BƯỚC THIẾT KẾ KỸ THUẬT - THI CÔNG
 SỐ BẢN VẼ: 03
 KÍ HIỆU BẢN VẼ: TDT: 02/0
 NGÀY HOÀN THÀNH: 2026

TRẮC DỌC THIẾT KẾ TỶ LỆ X=1/1000, Y=1/200

Km 0+870

CÔNG TY TNHH TVXD NGUYỄN NGÂN

THẨM TRA

Theo văn bản số: 02/BCIT.....
Ngày 18 tháng 03 năm 2026
Ký tên:

Võ Phi Học

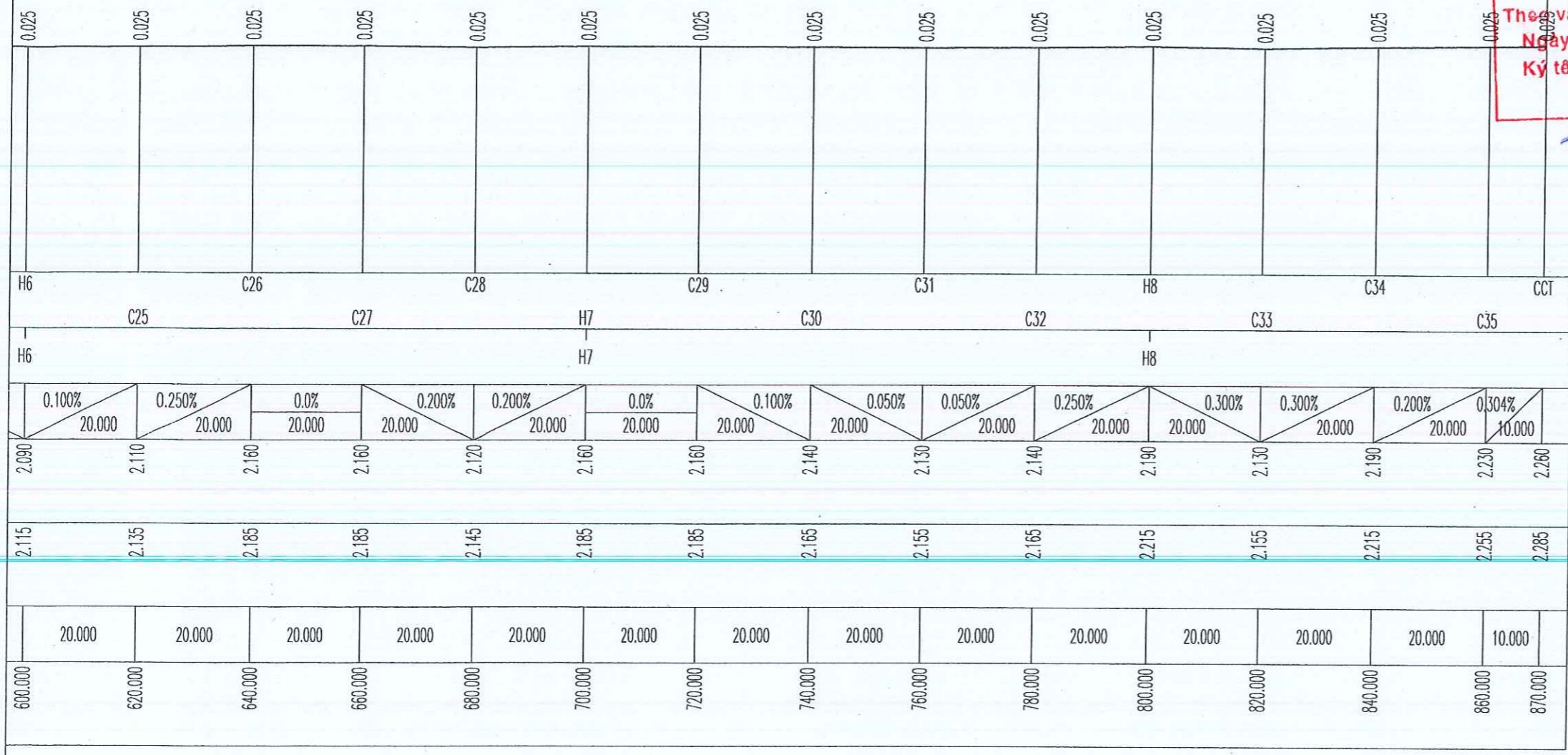

CÔNG TY TNHH TƯ VẤN THIẾT KẾ XD TOÀN THÀNH
 VP: SỐ 16 NGUYỄN MINH THIỆN, KHU 1, PHƯỜNG NGUYỆT HÒA, TỈNH VINH LONG.
 TEL: (0743) - DD: 0939 680 567
 EMAIL: XDTOANTHANH@GMAIL.COM

PHÒNG KINH TẾ XÃ HƯNG MỸ
 Công trình: Duy tu, sửa chữa cầu, đường, hệ thống thoát nước trên địa bàn xã năm 2026 (lot 1)
TRẮC DỌC THIẾT KẾ

M.S.D.N: 2100608677 - C.T.T.M.H
CÔNG TY TNHH TƯ VẤN THIẾT KẾ XÂY DỰNG TOÀN THÀNH
 QUẬN HOÀ - T. ANH KHUÊ

CHỦ TRÌ + THIẾT KẾ KS. HUỖNH VĂN TÙNG	THỂ HIỆN KS. CHÂU CÔNG	QUẢN LÝ KỸ THUẬT KS. VÕ MINH QUÂN	BƯỚC THIẾT KẾ KỸ THUẬT - THI CÔNG
		SỐ BẢN VẼ: 03	TDT: 03/K
		KÍ THIỆU BẢN VẼ	NGÀY HOÀN THÀNH: 2026

TRẮC NGANG TUYẾN TỶ LỆ 1/200

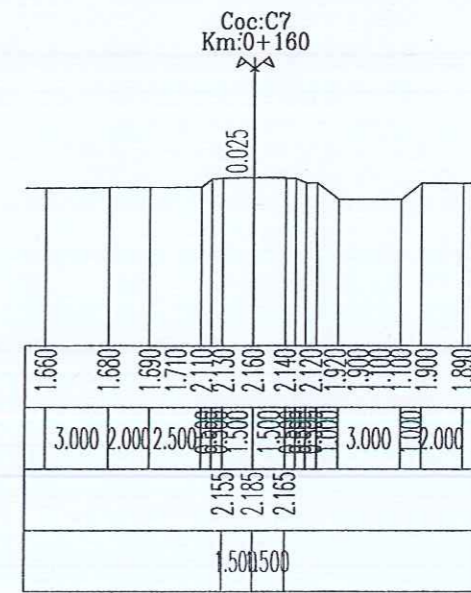
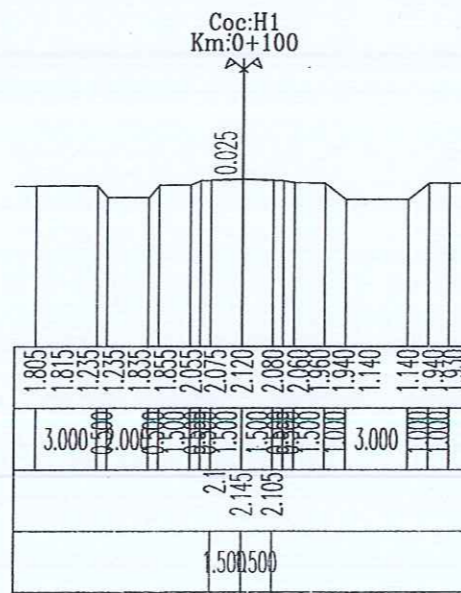
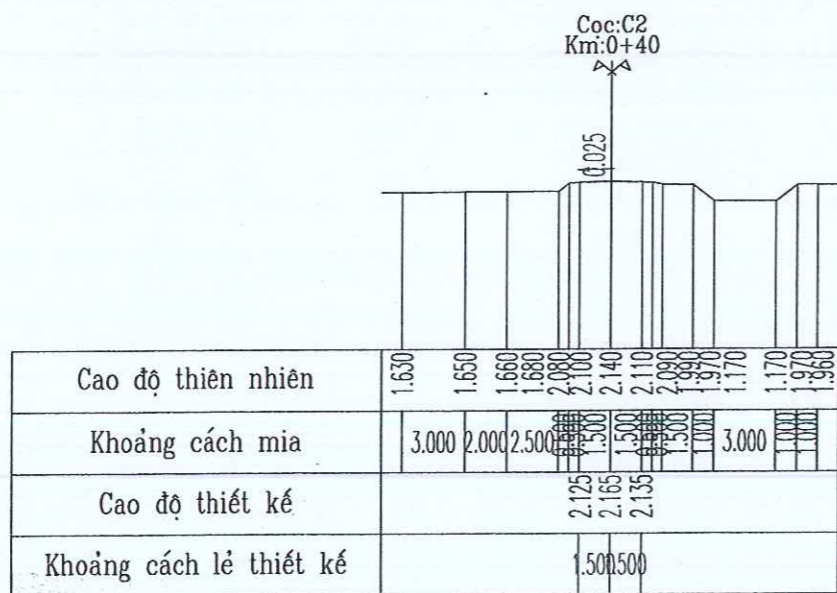
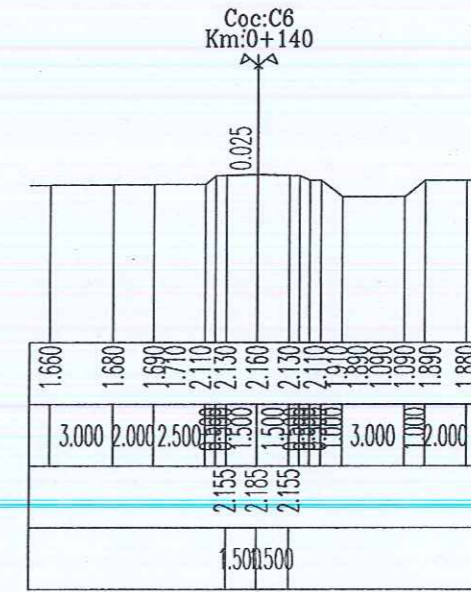
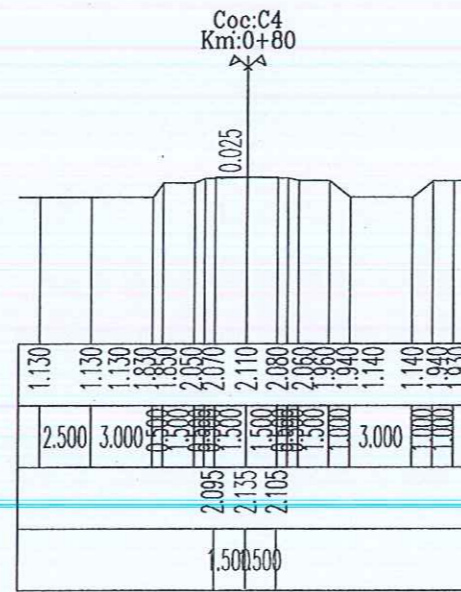
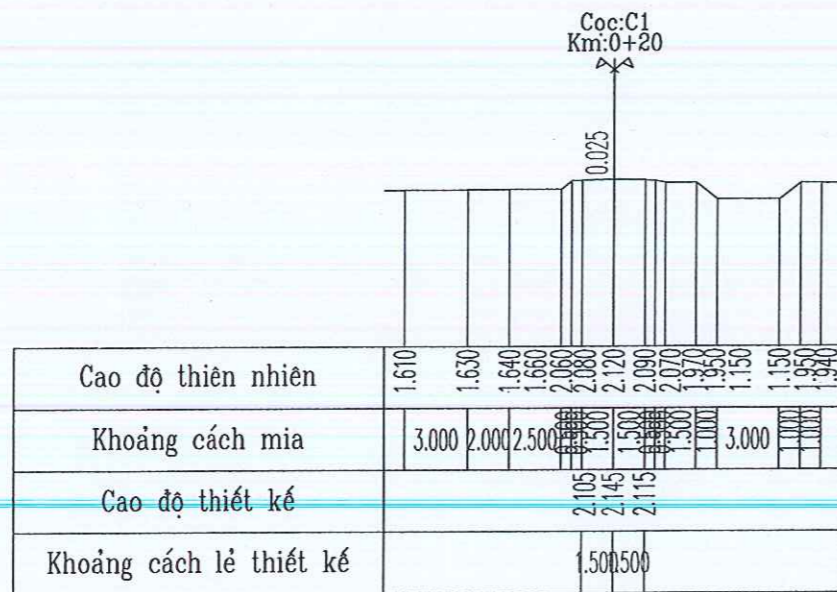
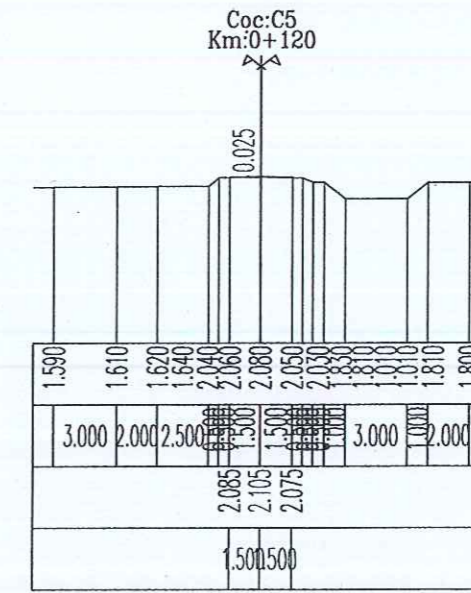
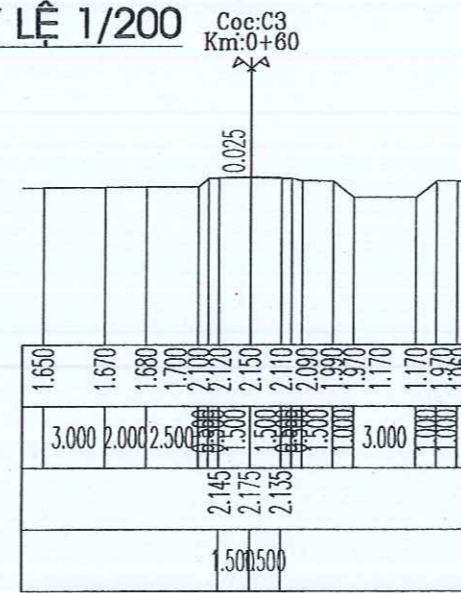
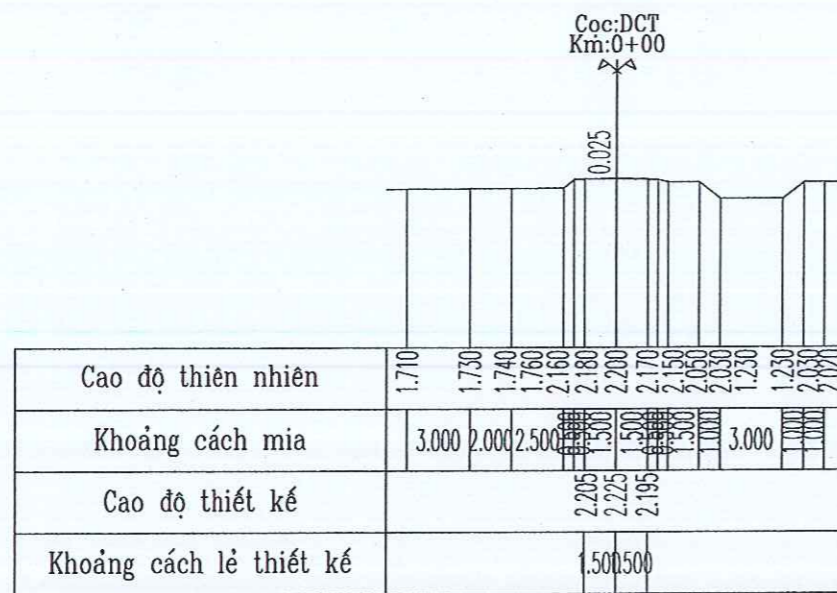

TRẮC NGANG TUYẾN

TỶ LỆ 1/200

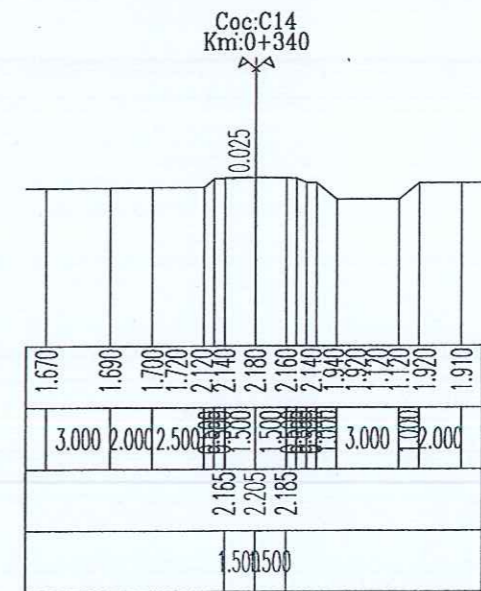
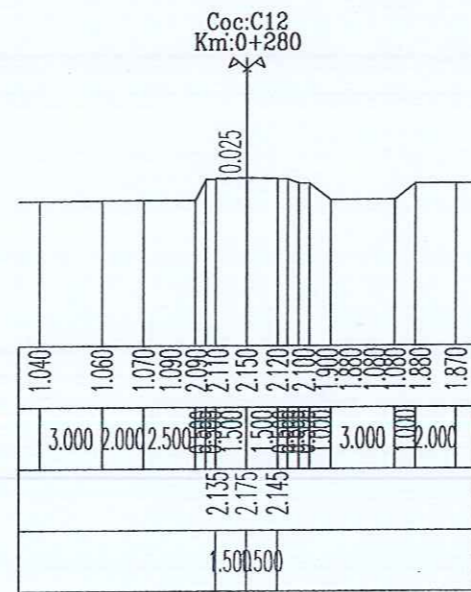
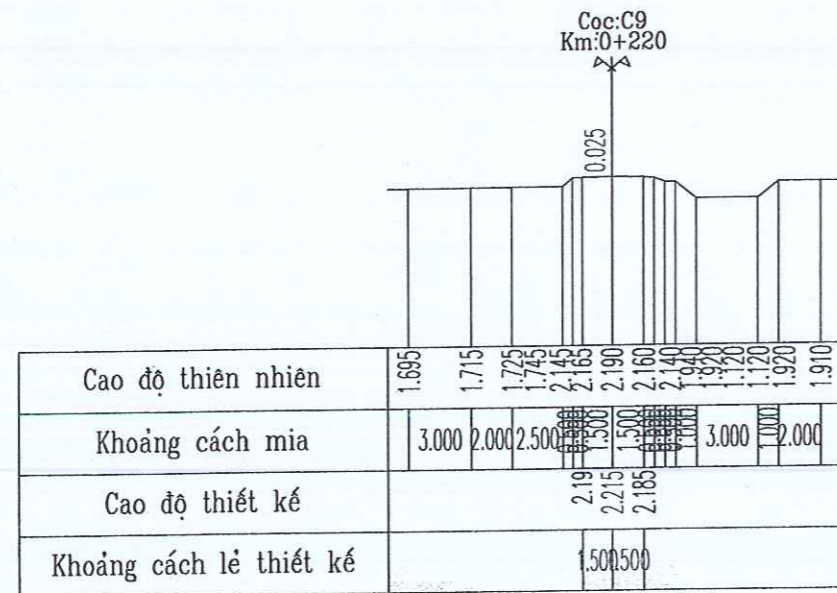
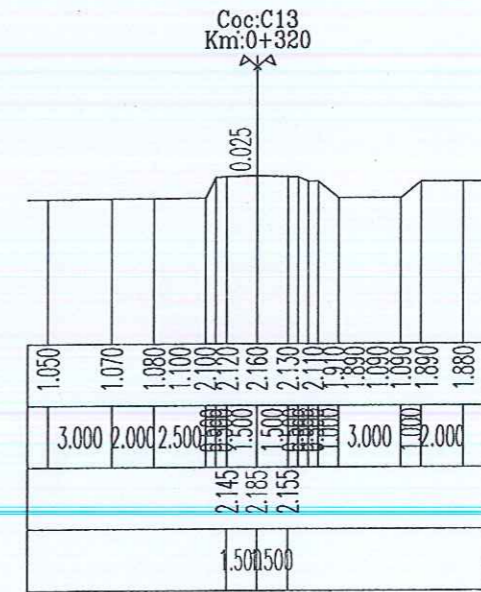
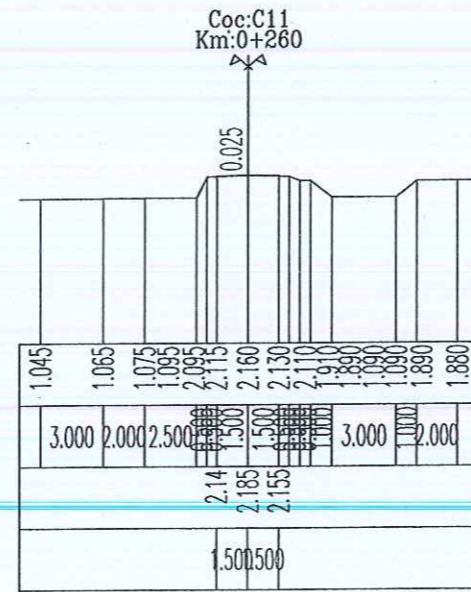
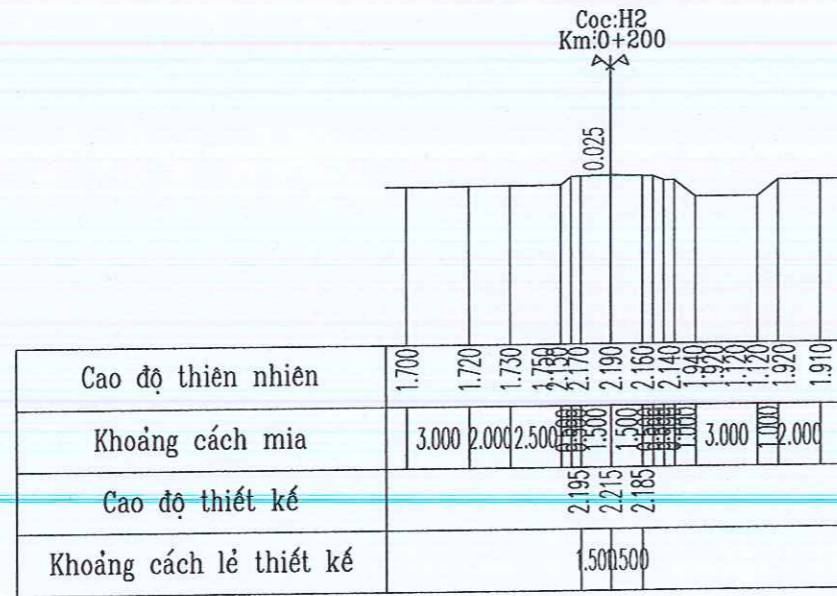
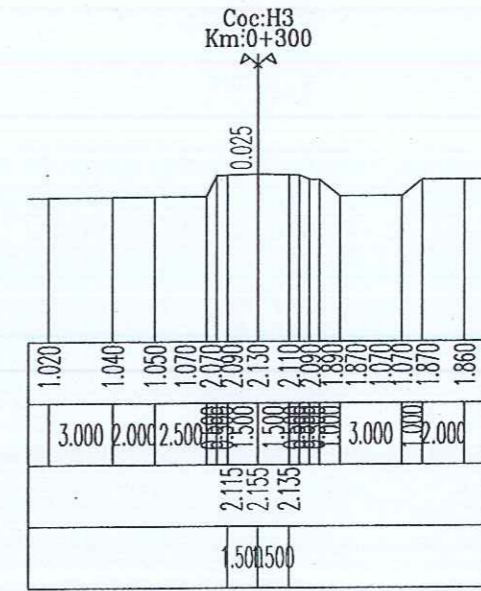
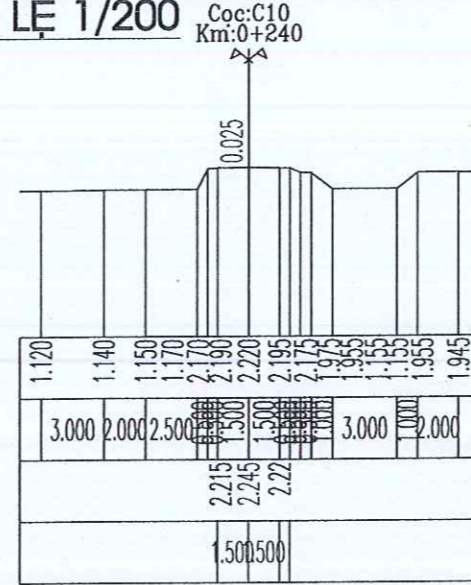
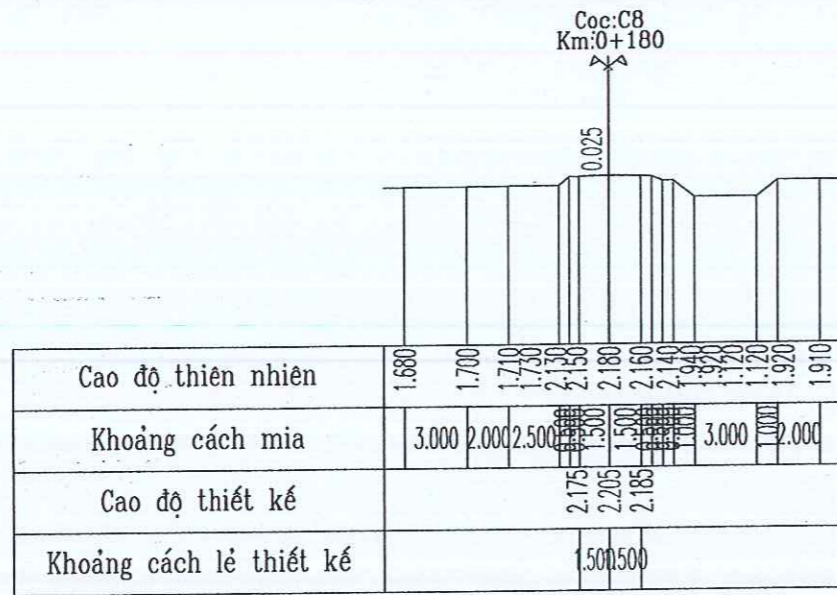

TRẮC NGANG TUYẾN TỶ LỆ 1/200

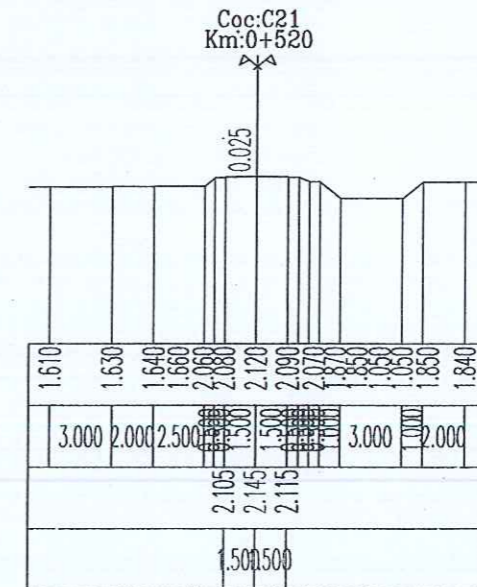
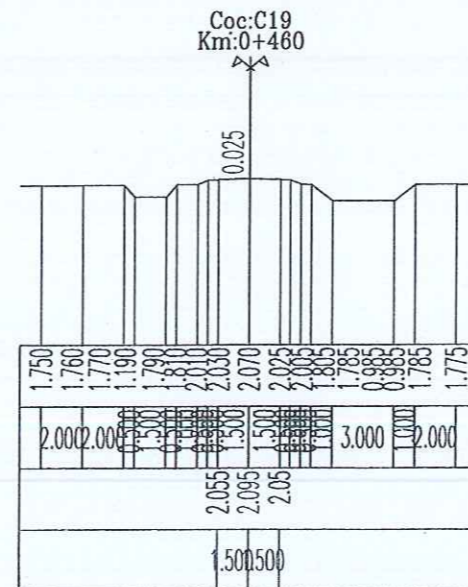
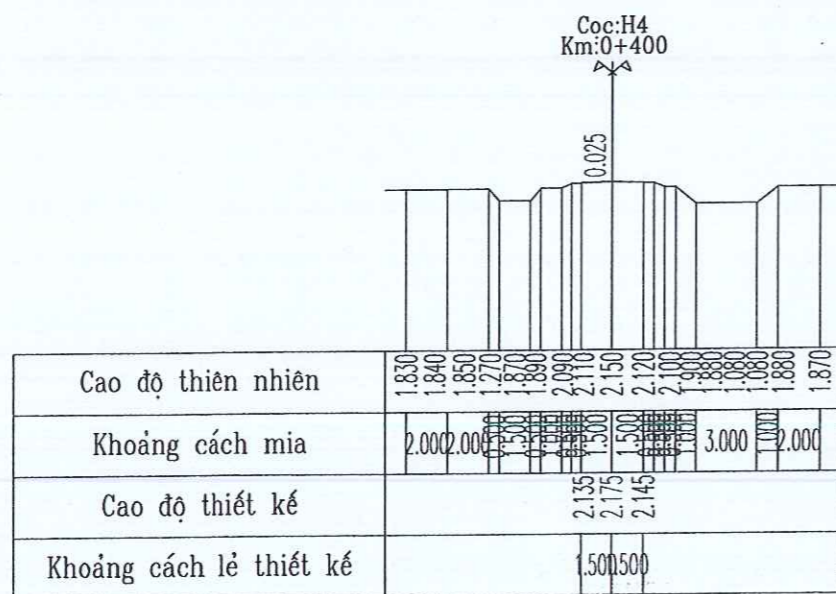
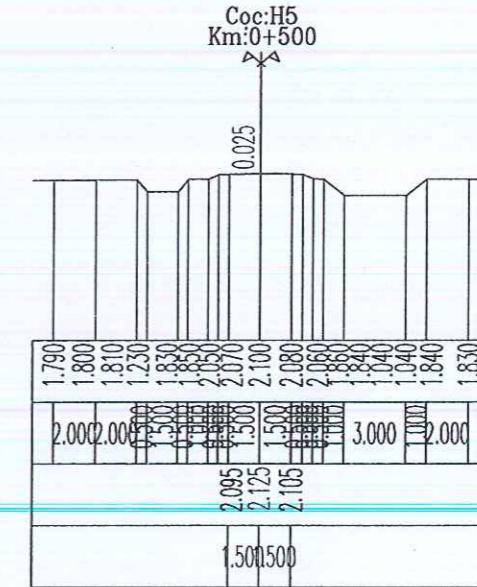
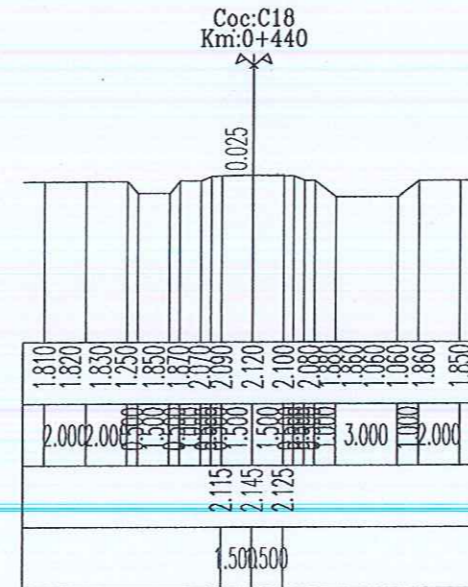
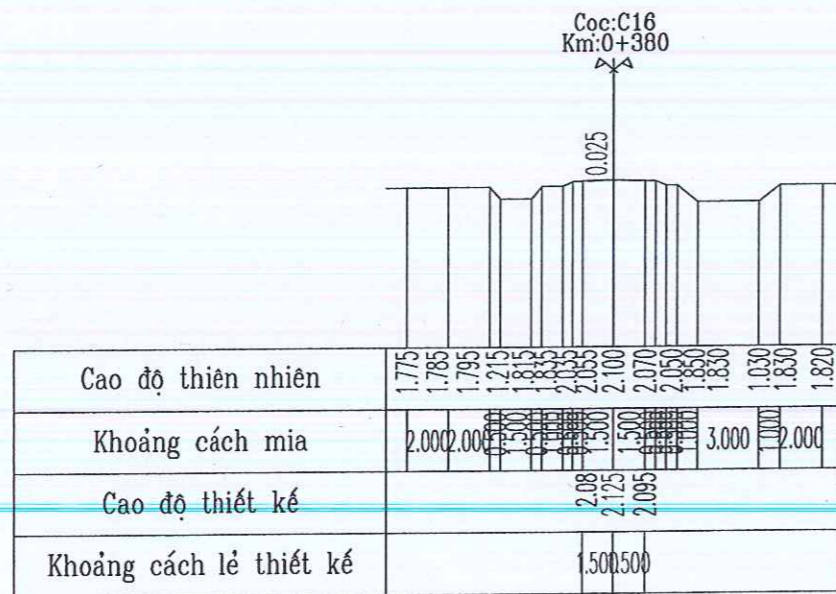
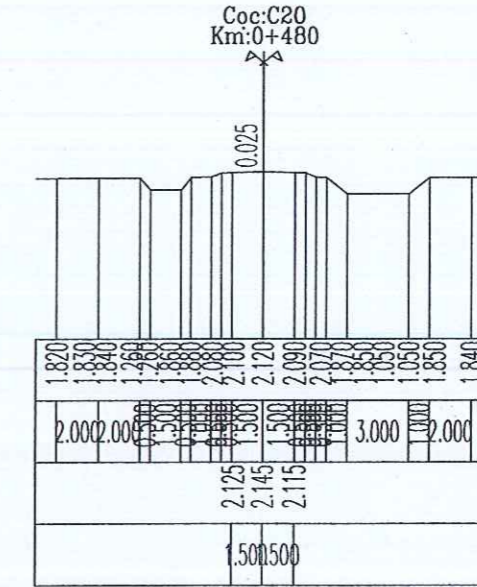
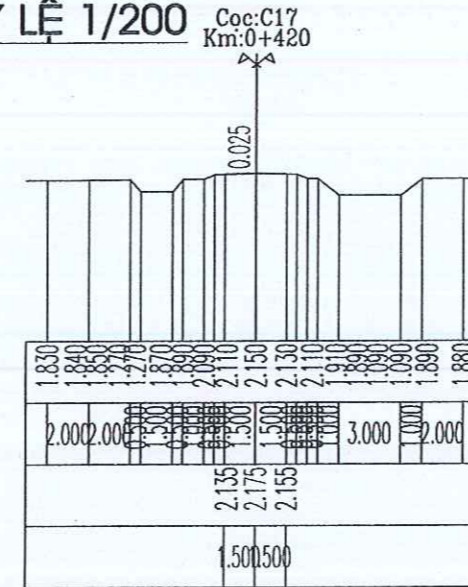
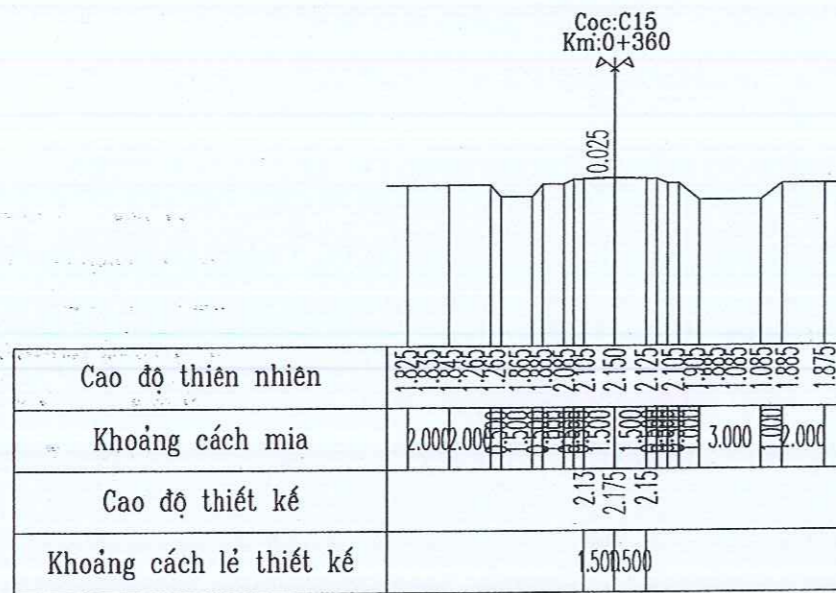

TRẮC NGANG TUYẾN TỶ LỆ 1/200

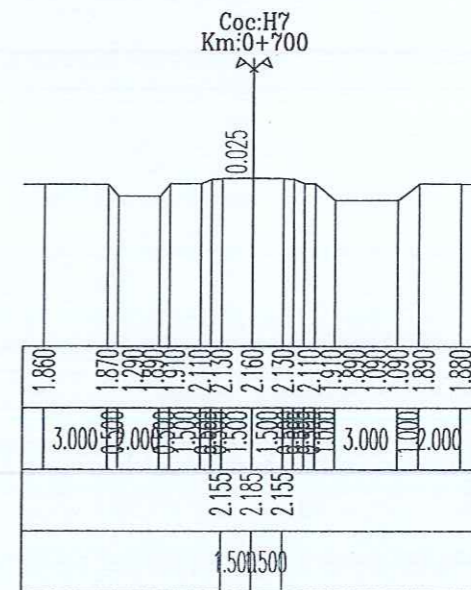
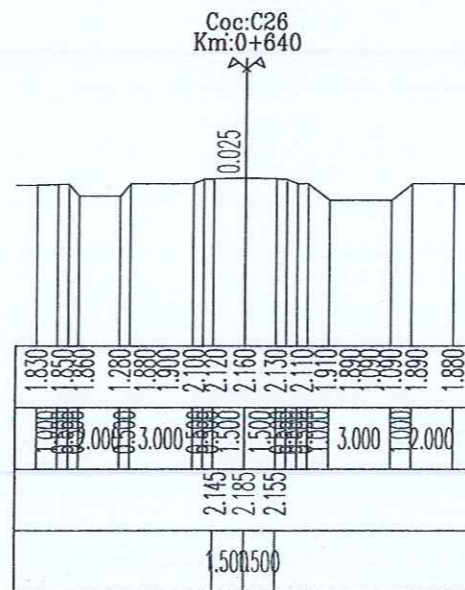
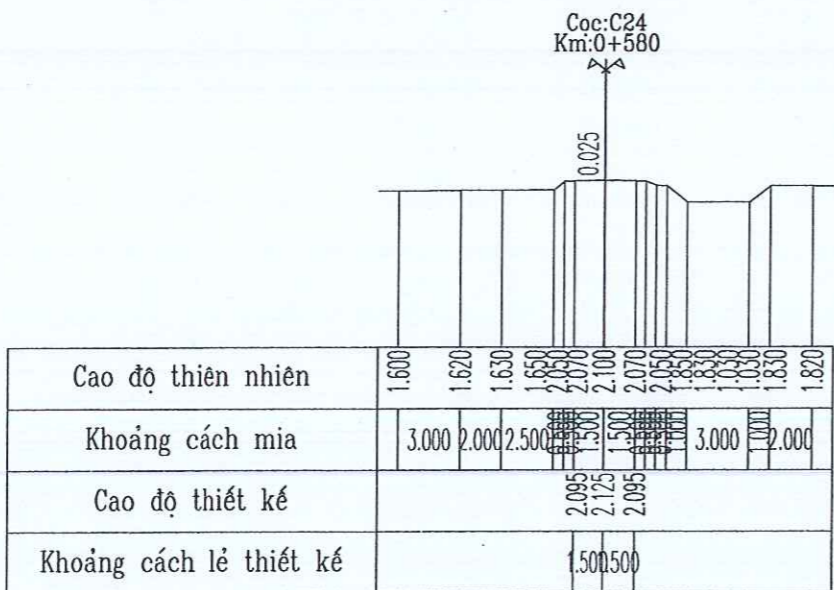
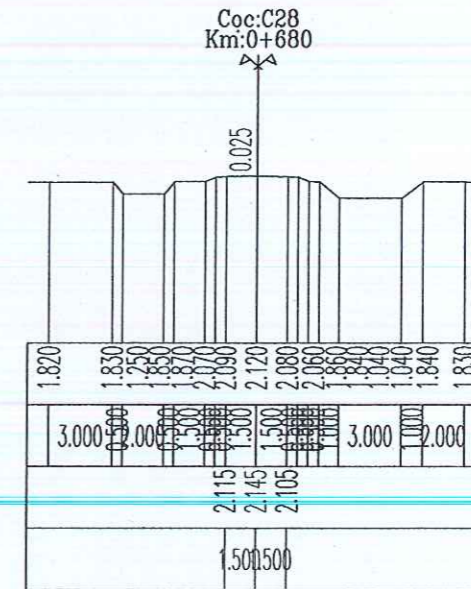
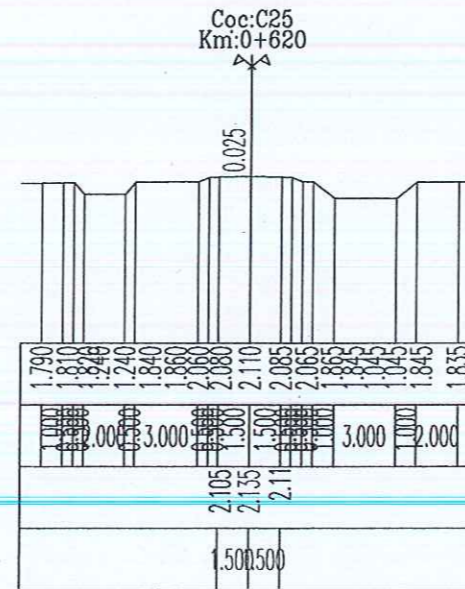
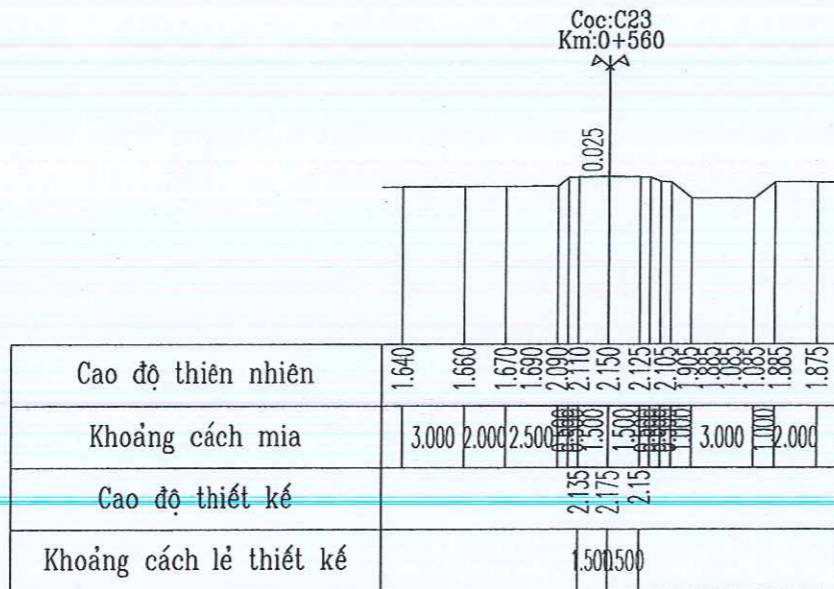
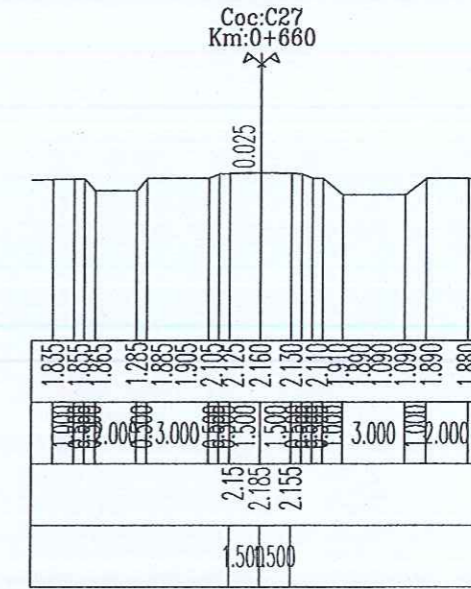
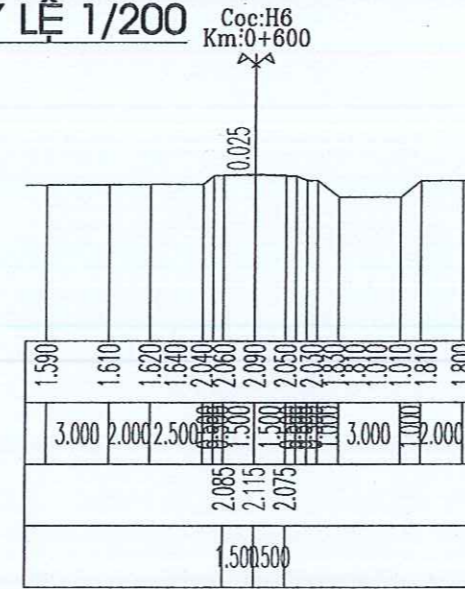
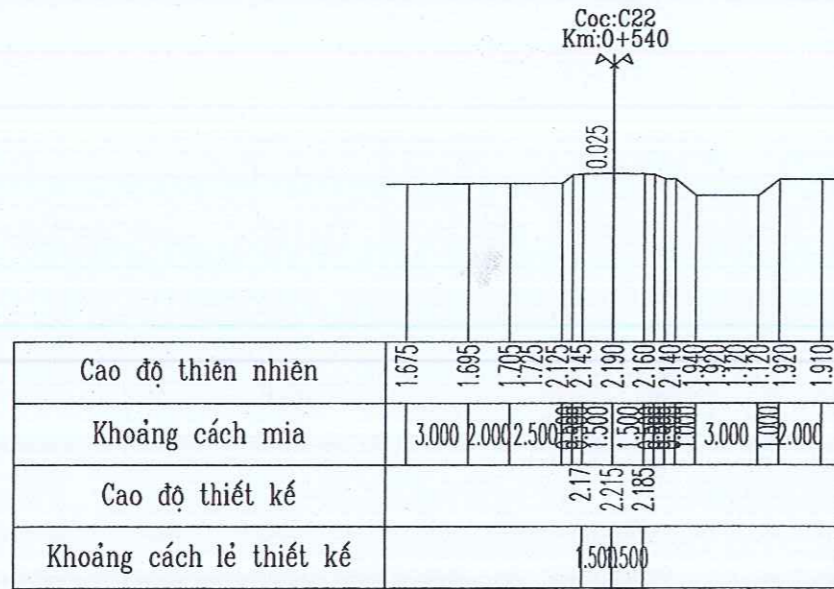

TRẮC NGANG TUYẾN TỶ LỆ 1/200

Cọc:C29
Km:0+720

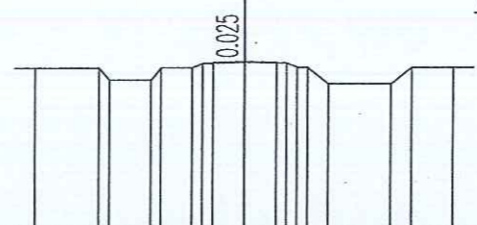

Cao độ thiên nhiên	1.850	1.860	1.280	1.880	1.900	2.100	2.120	2.160	2.130	2.110	1.890	1.890	1.880	1.880
Khoảng cách mia	3.000	2.000	3.000	3.000	1.500	1.500	3.000	2.000	3.000	2.000	3.000	2.000	3.000	2.000
Cao độ thiết kế	2.145 2.165 2.155													
Khoảng cách lề thiết kế	1.500 500													

Cọc:C32
Km:0+780

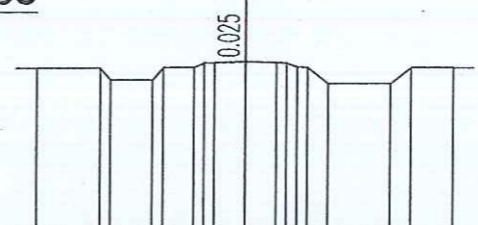

Cao độ thiên nhiên	1.830	1.840	1.260	1.860	1.880	2.080	2.140	2.110	2.090	1.870	1.870	1.870	1.870	1.860
Khoảng cách mia	3.000	2.000	3.000	3.000	1.500	1.500	3.000	2.000	3.000	2.000	3.000	2.000	3.000	2.000
Cao độ thiết kế	2.125 2.165 2.135													
Khoảng cách lề thiết kế	1.500 500													

Cọc:C34
Km:0+840

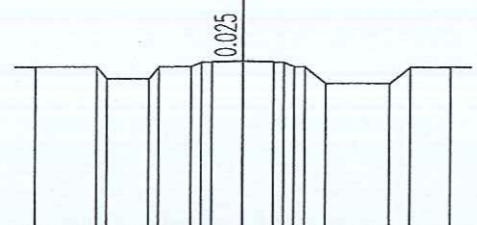

Cao độ thiên nhiên	1.890	1.900	1.320	1.920	1.940	2.140	2.160	2.190	2.165	2.145	1.920	1.920	1.925	1.915
Khoảng cách mia	3.000	2.000	3.000	3.000	1.500	1.500	3.000	2.000	3.000	2.000	3.000	2.000	3.000	2.000
Cao độ thiết kế	2.185 2.215 2.19													
Khoảng cách lề thiết kế	1.500 500													

CÔNG TY TNHH TVXD NGUYỄN NGÂN
THẨM TRA
 Văn bản số: 09/BCTT.....
 Ngày 19...tháng 03...năm 2026
 Ký tên.

Võ Phi Học

Cọc:C30
Km:0+740

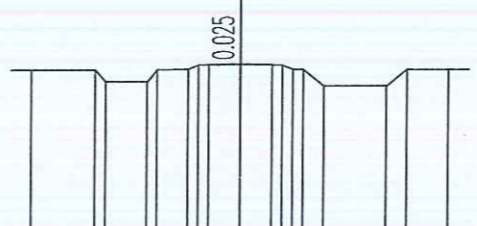

Cao độ thiên nhiên	1.850	1.860	1.280	1.880	1.900	2.120	2.140	2.110	2.090	1.870	1.870	1.870	1.860	1.860
Khoảng cách mia	3.000	2.000	3.000	3.000	1.500	1.500	3.000	2.000	3.000	2.000	3.000	2.000	3.000	2.000
Cao độ thiết kế	2.145 2.165 2.135													
Khoảng cách lề thiết kế	1.500 500													

Cọc:H8
Km:0+800

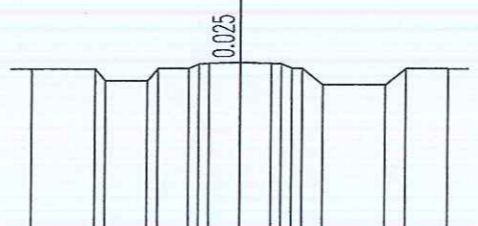

Cao độ thiên nhiên	1.875	1.885	1.305	1.905	1.925	2.145	2.190	2.150	2.130	1.910	1.910	1.910	1.910	1.900
Khoảng cách mia	3.000	2.000	3.000	3.000	1.500	1.500	3.000	2.000	3.000	2.000	3.000	2.000	3.000	2.000
Cao độ thiết kế	2.17 2.215 2.175													
Khoảng cách lề thiết kế	1.500 500													

Cọc:C36
Km:0+860

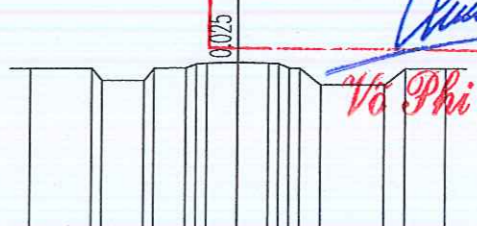

Cao độ thiên nhiên	1.925	1.935	1.355	1.975	1.975	2.175	2.195	2.230	2.200	1.980	1.980	1.980	1.960	1.950
Khoảng cách mia	3.000	2.000	3.000	3.000	1.500	1.500	3.000	2.000	3.000	2.000	3.000	2.000	3.000	2.000
Cao độ thiết kế	2.22 2.255 2.225													
Khoảng cách lề thiết kế	1.500 500													

Cọc:C31
Km:0+760

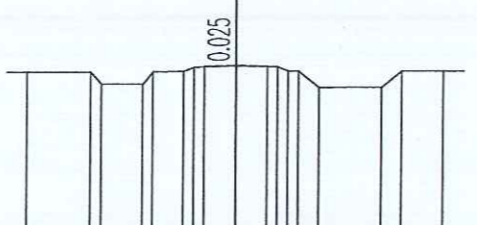

Cao độ thiên nhiên	1.825	1.835	1.255	1.875	1.895	2.075	2.095	2.130	2.100	1.880	1.880	1.860	1.860	1.850
Khoảng cách mia	3.000	2.000	3.000	3.000	1.500	1.500	3.000	2.000	3.000	2.000	3.000	2.000	3.000	2.000
Cao độ thiết kế	2.12 2.155 2.125													
Khoảng cách lề thiết kế	1.500 500													

Cọc:C33
Km:0+820

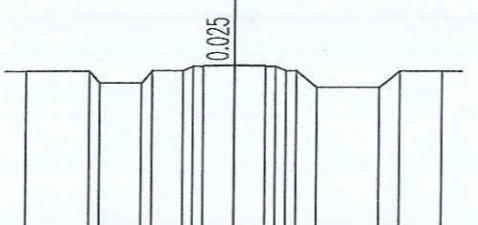

Cao độ thiên nhiên	1.830	1.840	1.260	1.860	1.880	2.080	2.130	2.100	2.080	1.860	1.860	1.860	1.860	1.850
Khoảng cách mia	3.000	2.000	3.000	3.000	1.500	1.500	3.000	2.000	3.000	2.000	3.000	2.000	3.000	2.000
Cao độ thiết kế	2.125 2.155 2.125													
Khoảng cách lề thiết kế	1.500 500													

Cọc:CCT
Km:0+870

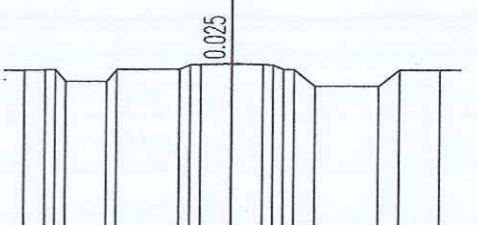

Cao độ thiên nhiên	1.930	1.950	1.380	1.980	2.000	2.200	2.220	2.260	2.230	2.010	1.990	1.990	1.990	1.980
Khoảng cách mia	3.000	2.000	3.000	3.000	1.500	1.500	3.000	2.000	3.000	2.000	3.000	2.000	3.000	2.000
Cao độ thiết kế	2.245 2.285 2.255													
Khoảng cách lề thiết kế	1.500 500													

CÔNG TY TNHH TƯ VẤN THIẾT KẾ XD TOÀN THÀNH
 VP: SỐ 16 NGUYỄN MINH THIỆN, KHU 1, PHƯỜNG NGUYỆT HÒA, TỈNH VINH LONG.
 TEL: (0743) - ĐD: 0939 680 587
 EMAIL: XDTOANTHANH@GMAIL.COM

PHÒNG KINH TẾ XÃ HƯNG MỸ
 Công trình: Duy tu, sửa chữa cầu, đường, hệ thống thoát nước trên địa bàn xã năm 2026 (đợt 1)
TRẮC NGANG TUYẾN

TRANG THÀNH
 M.S.Đ.N: 21006086717
 CÔNG TY TNHH TƯ VẤN THIẾT KẾ XD TOÀN THÀNH
 NGUYỆT HÒA - T. VINH LONG

CHỦ TRƯỞNG THIẾT KẾ	THỂ HIỆN	QUẢN LÝ KỸ THUẬT	BƯỚC THIẾT KẾ KỸ THUẬT - THI CÔNG
<i>[Signature]</i>	<i>[Signature]</i>	<i>[Signature]</i>	SỐ BẢN VẼ
KS. HUYNH VĂN TÙNG	KS. CHÂU CÔNG	KS. VÕ MINH QUẢN	05
			KÍ HIỆU BẢN VẼ
			TNT: 05/05
			NGÀY HOÀN THÀNH
			2026

HẠNG MỤC: ĐƯỜNG ĐAL CHỢ PHƯỚC HẢO

PHÒNG KINH TẾ XÃ HƯNG MỸ
TỔ THẨM ĐỊNH

THẨM ĐỊNH
Theo văn bản số:...../.....
Ngày.....tháng.....năm 20.....
Người thẩm định ký tên:

Thao
Nguyễn Trọng Thao

MẶT BẰNG TẤM ĐAL
(TL: 1/40)

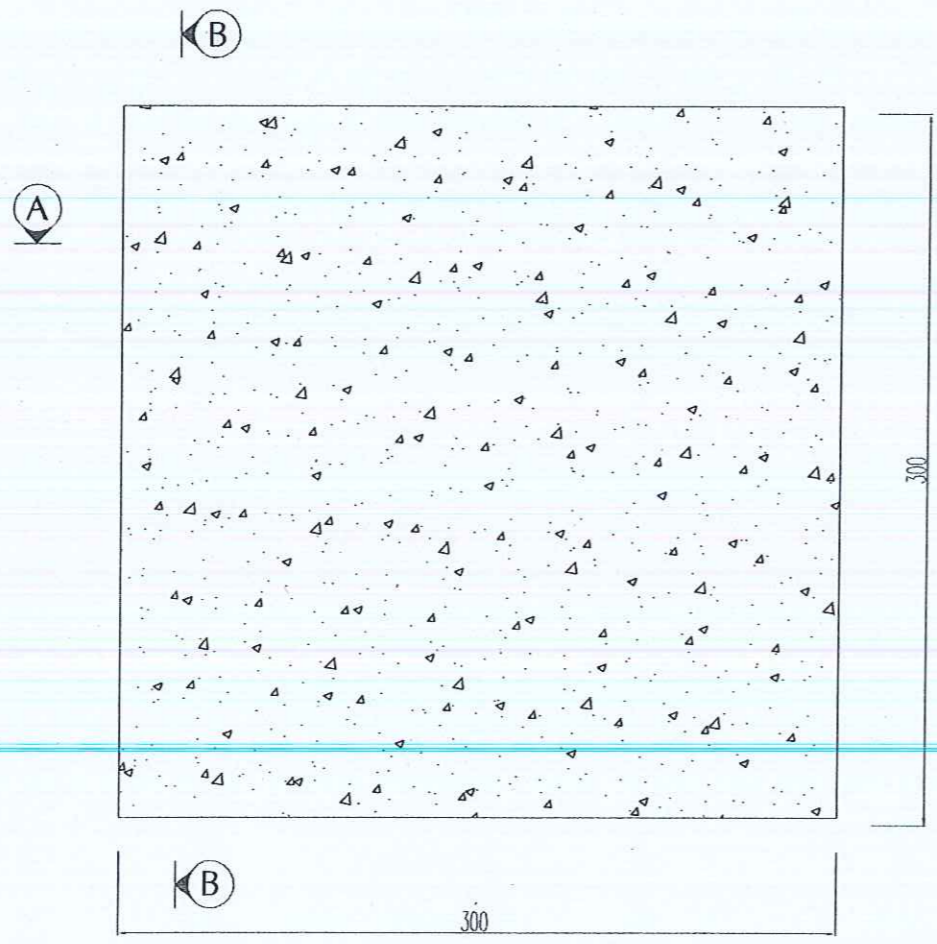

MẶT CẮT B-B
(TL: 1/40)

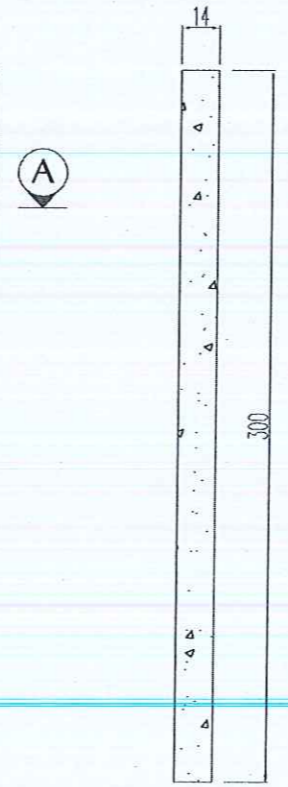

CẤU TẠO TẤM ĐAL 3x3x0.14M
(TL: 1/40)



MẶT CẮT A-A
(TL: 1/40)

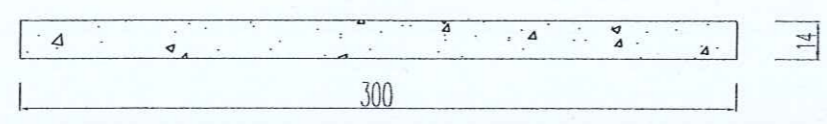

GHI CHÚ:

- KÍCH THƯỚC TRONG BẢN VẼ GHI ĐƠN VỊ CM
- BÊ TÔNG ĐAL BẰNG ĐÁ 1x2, M250 (ĐỘ SỤT 6-8)

PHÒNG KINH TẾ XÃ HƯNG MỸ

PHÊ DUYỆT
Theo Quyết định số:...../.....
Ngày.....tháng.....năm 20.....
Người phê duyệt Ký tên:

Lê Thanh Phương

CÔNG TY TNHH TƯ VẤN THIẾT KẾ XD TOÀN THÀNH
VPC: SỐ 16 NGUYỄN MINH THIỆN, KHUẤT 1, PHƯỜNG NGUYỆT HÒA, TỈNH VĨNH LONG.
TEL: (0743) - DD: 0939 680 587
GMAIL: XDTQAMTHANH@GMAIL.COM

PHÒNG KINH TẾ XÃ HƯNG MỸ
Công trình: Duy tu, sửa chữa cầu, đường, hệ thống thoát nước trên địa bàn xã năm 2026 (lot 1)
MẶT BẰNG TẤM ĐAL

M.S.D.N: 2100608677 - C.T.T.M.H
CÔNG TY TNHH TƯ VẤN THIẾT KẾ XD TOÀN THÀNH
THIẾT KẾ XÂY DỰNG
NGUYỆT HÒA - T. V. PHẠM VĂN HÙNG

CHỦ TRÌ THIẾT KẾ <i>[Signature]</i> KS. HUỖNH VĂN TÙNG	THỂ HIỆN <i>[Signature]</i> KS. CHÂU CÔNG	QUẢN LÝ KỸ THUẬT <i>[Signature]</i> KS. VÕ MINH QUÂN	BƯỚC THIẾT KẾ KỸ THUẬT - THI CÔNG
			SỐ BẢN VẼ 01
			KÍ HIỆU BẢN VẼ MĐTĐ: 01/01
			NGÀY HOÀN THÀNH 2026

TRẮC NGANG MẪU

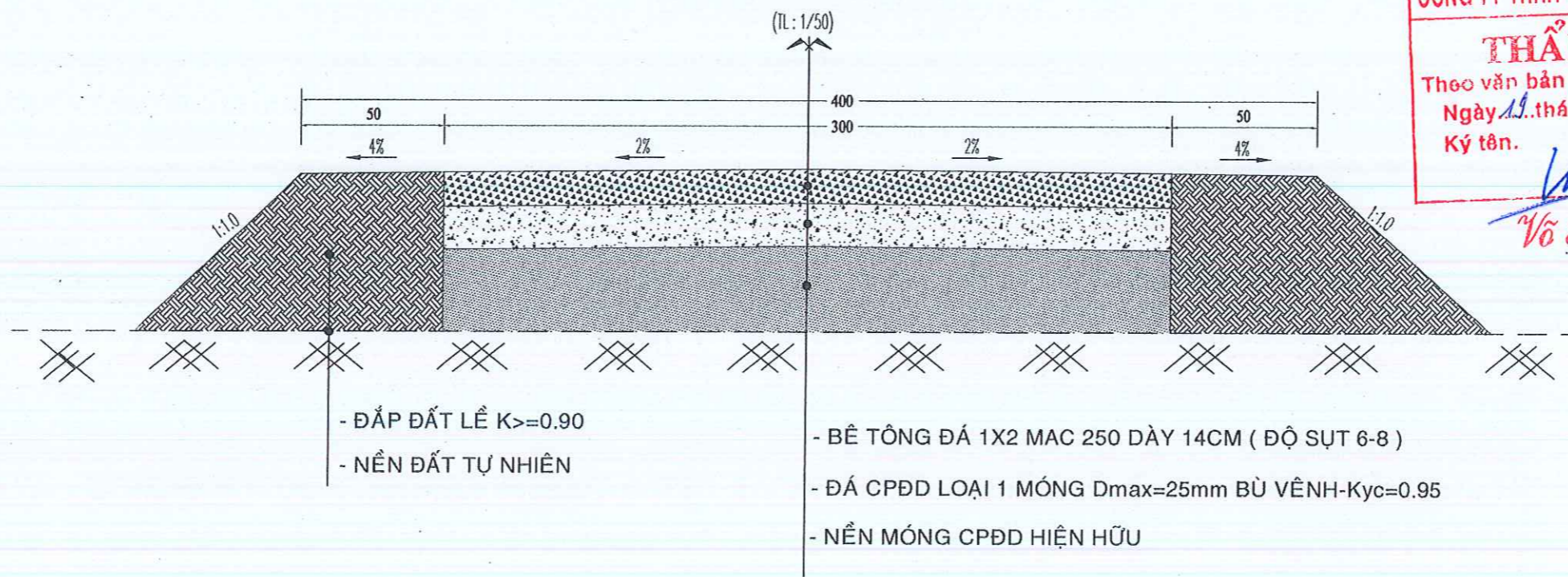

CÔNG TY TNHH TVXD NGUYỄN NGÂN

THẨM TRA

Theo văn bản số: 02/BCTT.....
Ngày 19 tháng 03 năm 2026
Ký tên: *Vũ Phi Học*

CÔNG TY TNHH TƯ VẤN THIẾT KẾ XD TOÀN THÀNH
VPC: SỐ 16 NGUYỄN MINH THIỆN, KHUẤT 1, PHƯỜNG NGUYỆT HẠ, TỈNH VĨNH LONG.
TEL: (0743) - DD: 0939 680 567
GMAIL: XOTOANTHANH@GMAIL.COM

PHÒNG KINH TẾ XÃ HƯNG MỸ
Công trình: Duy tu, sửa chữa cầu, đường, hệ thống thoát nước trên địa bàn xã năm 2025 (đợt 1)
TRẮC NGANG ĐIỂN HÌNH



CHỦ TRÌ THIẾT KẾ	THỂ HIỆN	QUẢN LÝ KỸ THUẬT	BƯỚC THIẾT KẾ KỸ THUẬT - THI CÔNG
KS. HUỖNH VĂN TÙNG	KS. CHÂU CÔNG	KS. VŨ MINH QUÂN	SỐ BẢN VẼ: 01
KS. PHẠM VĂN HÙNG			KÍ HIỆU BẢN VẼ: TMM: 01/01
			NGÀY HOÀN THÀNH: 2026

BÌNH ĐỒ THIẾT KẾ
TỶ LỆ 1/1000

MỞ RỘNG ĐẦU TUYẾN
TỶ LỆ 1/500

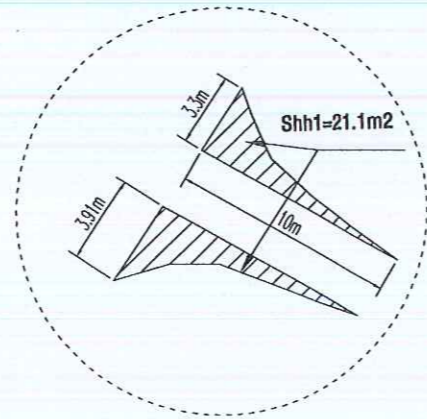

MỞ RỘNG CUỐI TUYẾN
TỶ LỆ 1/500

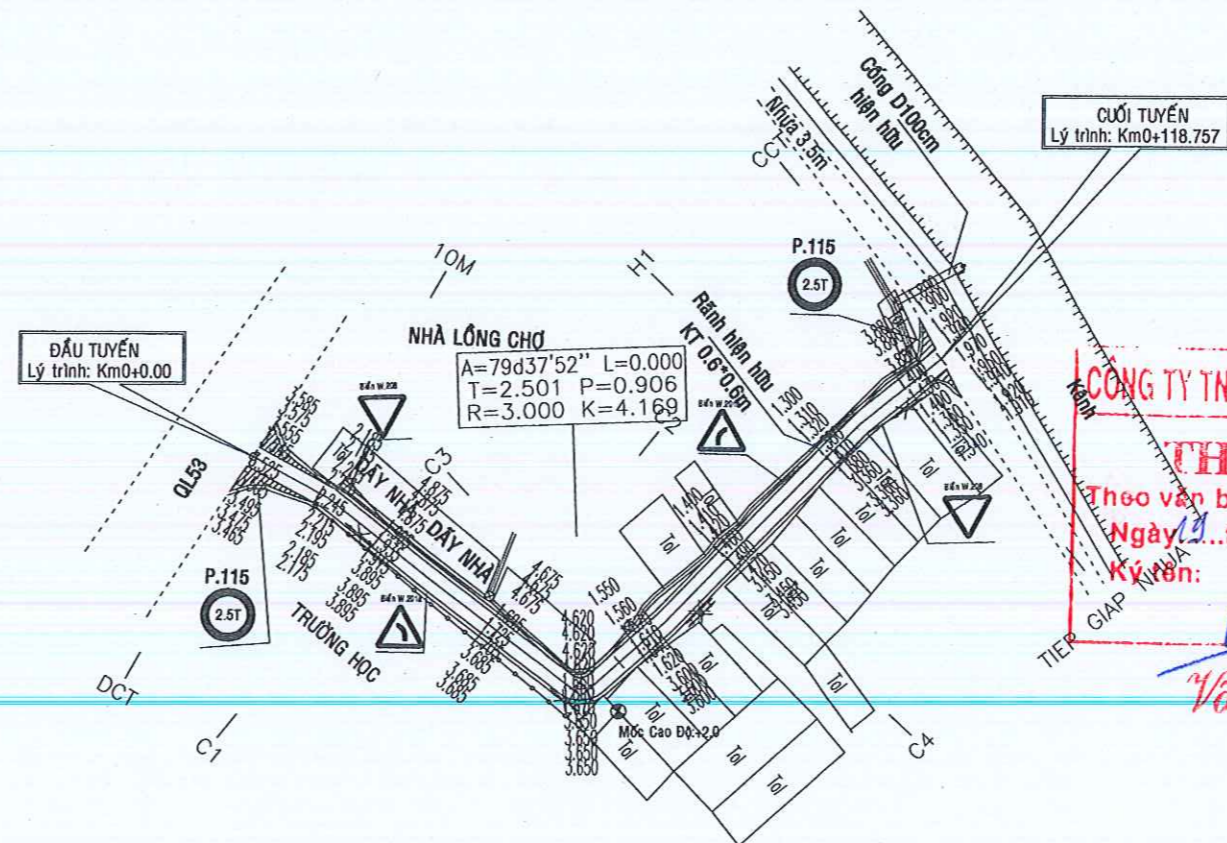
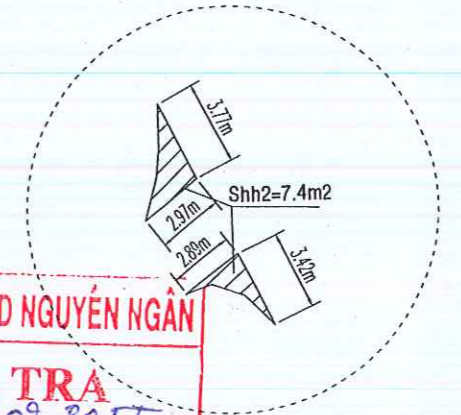

CÔNG TY TNHH TVXD NGUYỄN NGÂN
THẨM TRA
Theo văn bản số: 02/2026
Ngày 13 tháng 02 năm 2026
Ký tên: *[Signature]*

Võ Phi Học

GHI CHÚ

- | | |
|-----------------------|-----------------------------|
| Nhà tường | Rào xây |
| Nhà tol | Rào kẽm, B40 |
| Mái tol | Cầu, bọng |
| Tol + lá | Sóng rạch, ao hồ |
| Nhà lá | Trung tâm đơn vị hành chính |
| Sân xi măng | Đường giao Thông |
| Cây nước | Đường cũ |
| Trụ diện trung thế | Ranh đất |
| Trụ diện tròn + Vuông | trụ đá |
| Trụ diện dền đường | Mức Cao Độ |
| Trụ dây thông tin | MỘ |
| | Cây chuối, cây tạp, cây dừa |
| | Dừa nước, tre, Mía |
| | Lúa, hoa màu, cỏ |

CÔNG TY TNHH TƯ VẤN THIẾT KẾ XD TOÀN THÀNH
VPC: SỐ 16 NGUYỄN MINH THIỆN, KHU M 1, PHƯỜNG NGUYỆT HÒA, TỈNH VINH LONG.
TEL: (0743) - ĐD: 0939 680 667
GMAIL: XTOANTHANH@GMAIL.COM

PHÒNG KINH TẾ XÃ HƯNG MỸ
Công trình: Duy tu, sửa chữa cầu, đường, hệ thống thoát nước trên địa bàn xã năm 2026 (đợt 1)
BÌNH ĐỒ THIẾT KẾ

CÔNG TY TNHH TƯ VẤN THIẾT KẾ XD TOÀN THÀNH
NGUYỆT HÒA - T. VINH LONG
K.S. PHẠM VĂN HÙNG

CHỦ TRÌ + THIẾT KẾ <i>[Signature]</i> K.S. HUYNH VĂN TÙNG	THỂ HIỆN <i>[Signature]</i> K.S. CHAU CONG	QUẢN LÝ KỸ THUẬT <i>[Signature]</i> K.S. VO MINH QUAN	BƯỚC THIẾT KẾ KỸ THUẬT - TTH CÔNG
			SỐ BẢN VẼ 01
			KÍ HIỆU BẢN VẼ BDTK: 01/01
			NGÀY HOÀN THÀNH 2026

TRẮC DỌC THIẾT KẾ
TỶ LỆ X=1/1000, Y=1/200

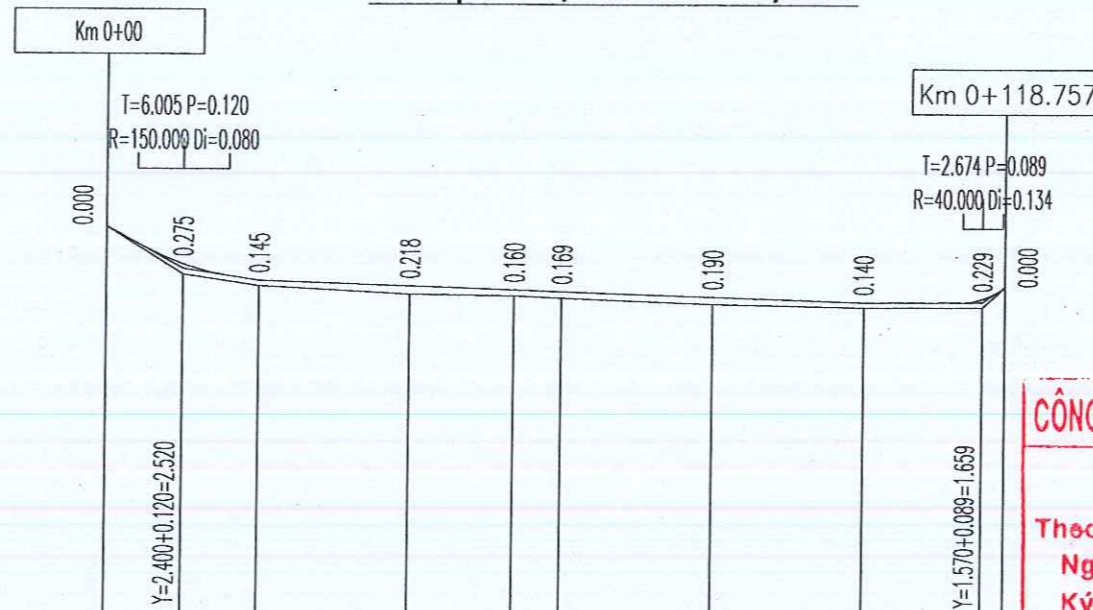

CÔNG TY TNHH TVXD NGUYỄN NGÂN
THẨM TRA
Theo văn bản số: 02/BC.TT.....
Ngày 19 tháng 03 năm 2026
Ký tên: *[Signature]*

Võ Phi Học

Tên cọc	DC1	C1		P1		C4		TIẾP GIÁP NHƯA	
	10M	C2		C3				H1	CCI
Lý trình	H0							H1	
Dốc dọc thiết kế	11.249% 10.00	3.200% 10.00	0.683% 33.70		0.648% 46.30		0.127% 15.807		13.359% 7.950
Cao độ tim đường	3.525	2.245	1.935	1.725	1.690	1.640	1.490	1.410	1.430
Cao độ thiết kế	3.525	2.520	2.080	1.943	1.850	1.809	1.680	1.550	1.659
Cự ly lẻ	10.00	10.00	20.00	13.70	6.30	20.00	20.00	15.807	2.950
Cự ly cộng dồn	0.000	10.001	20.000	40.000	53.696	60.000	80.000	100.000	115.807
Đường thẳng, đường cong	<p>A=79d37'52" R=3.000 K=4.169</p> <p>9d3'57" 0d32'42" T=2.501 P=0.906 4d0'42" 6d45'14"</p>								

CÔNG TY TNHH TƯ VẤN THIẾT KẾ XD TOÀN THÀNH
VPC: SỐ 18 NGUYỄN MINH THIỆN, KHU M 1, PHƯỜNG NGUYỆT HÒA, TỈNH VINH LONG.
TEL: (0743) - DD: 0939 680 567
EMAIL: XDTOANTHANH@GMAIL.COM

PHÒNG KINH TẾ XÃ HƯNG MỸ
Công trình: Duy tu, sửa chữa cầu, đường, hệ thống thoát nước trên địa bàn xã năm 2026 (đợt 1)

TRẮC DỌC THIẾT KẾ



CHỦ TRÌ + THIẾT KẾ
[Signature]
KS. HUYNH VĂN TÙNG

THỂ HIỆN
[Signature]
KS. CHÁU CÔNG

QUẢN LÝ KỸ THUẬT
[Signature]
KS. VÕ MINH QUÂN

BƯỚC THIẾT KẾ KỸ THUẬT - THI CÔNG
SỐ BẢN VẼ: 01
KÍ HIỆU BẢN VẼ: TDY: 01/01
NGÀY HOÀN THÀNH: 2026

TRẮC NGANG TUYẾN TỶ LỆ 1/200

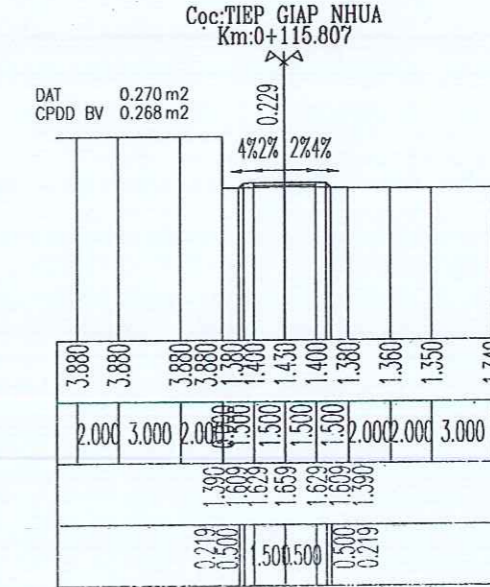
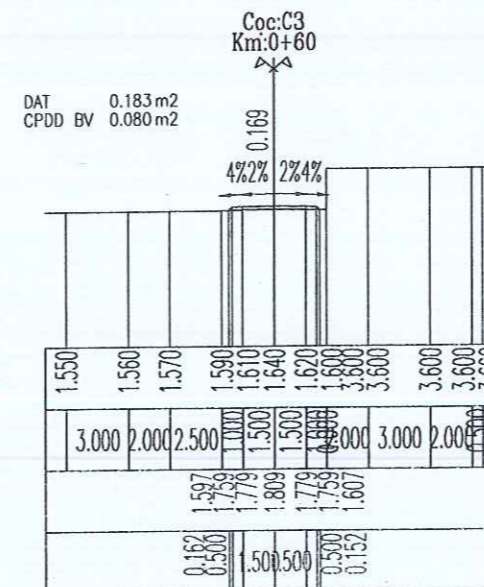
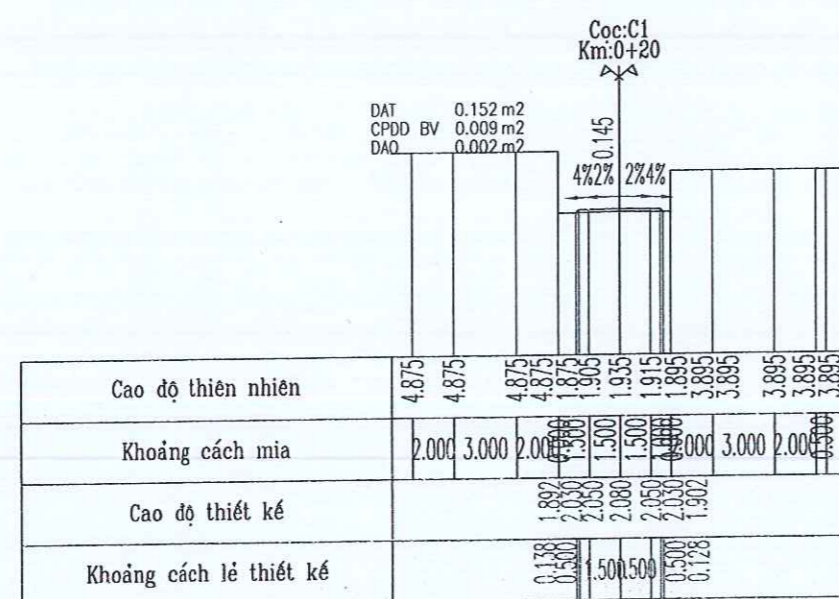
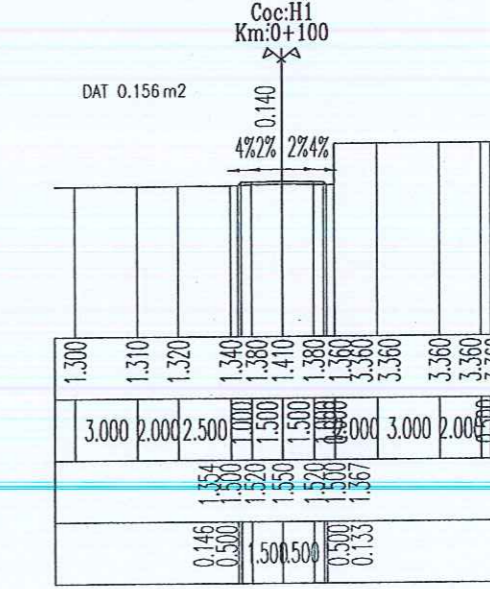
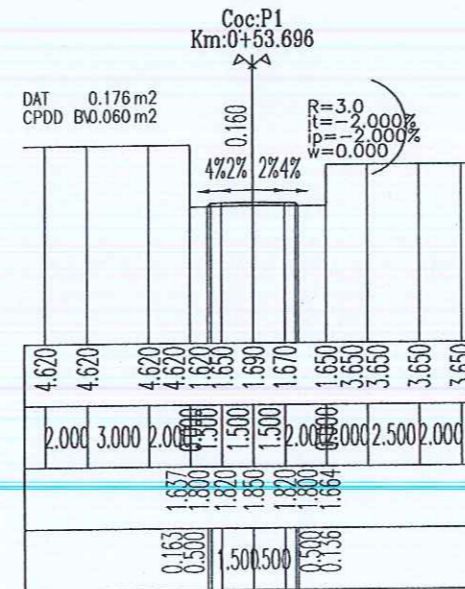
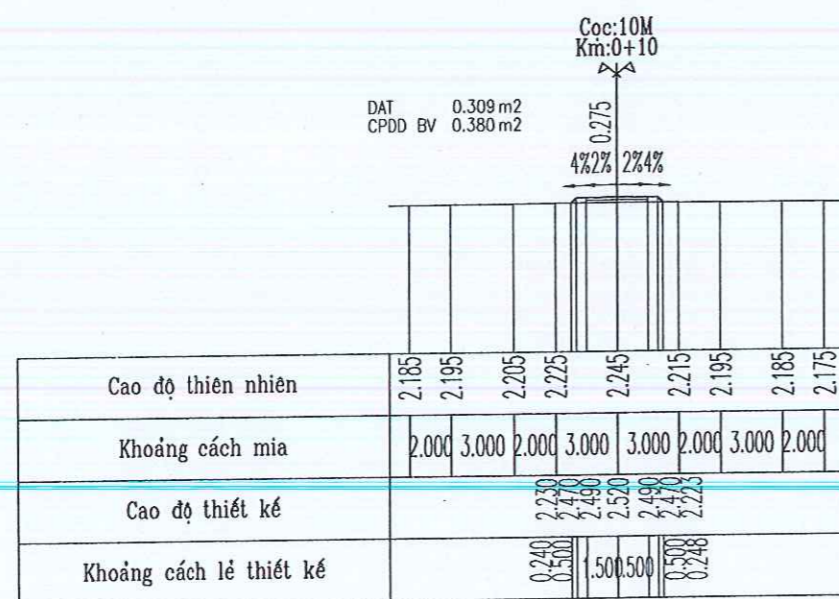
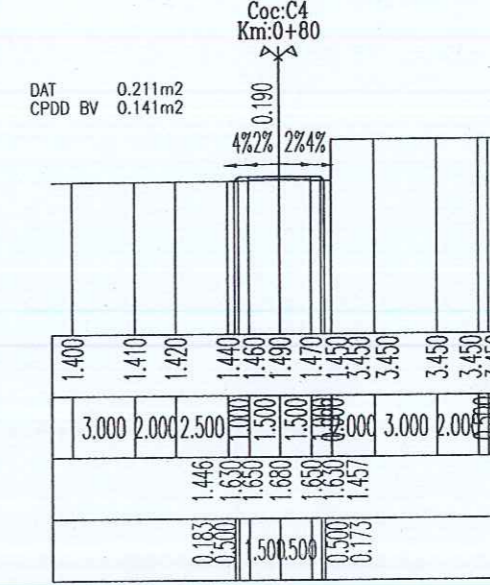
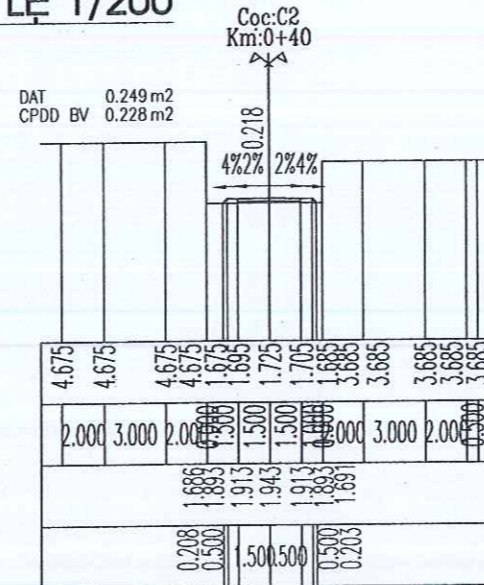
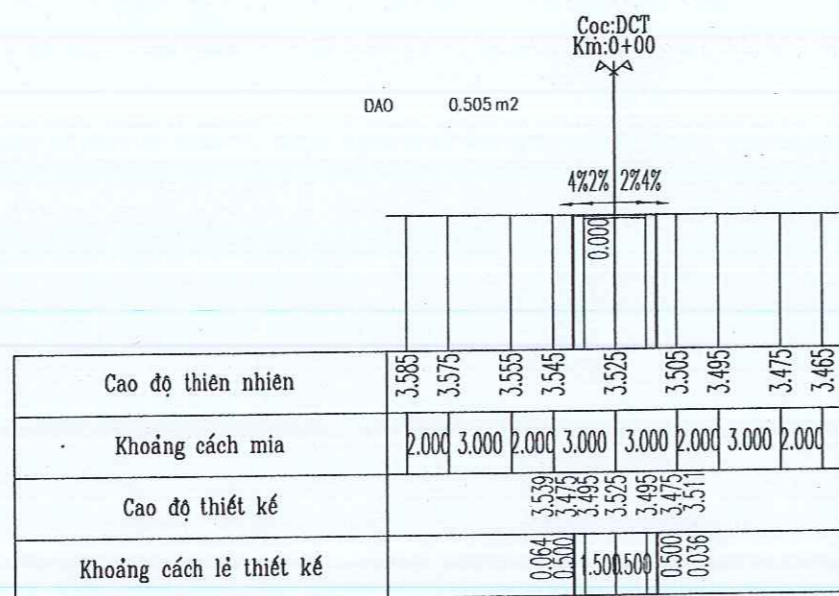

TRẮC NGANG TUYẾN TỶ LỆ 1/200

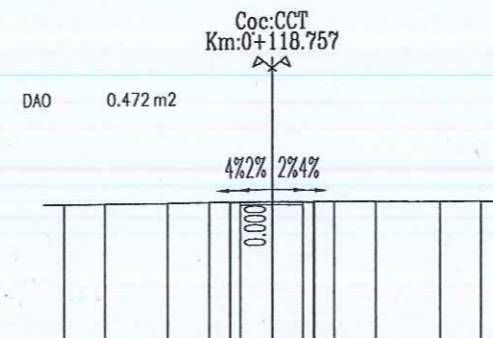

Cao độ thiên nhiên	1.890	1.900	1.920	1.940	1.970	1.950	1.940	1.920	1.910
Khoảng cách mia	2.000	3.000	2.000	3.000	3.000	2.000	3.000	2.000	
Cao độ thiết kế			1.956	1.970	1.970	1.940	1.920	1.956	
Khoảng cách lẻ thiết kế			0.030	0.300	1.500	0.500	0.036		

CÔNG TY TNHH TVXD NGUYỄN NGÂN
THẨM TRA
Theo vấp bản số: 02/BCTT.....
Ngày 11 tháng 03 năm 2026
Ký tên.

Võ Phi Học



CÔNG TY TNHH TƯ VẤN THIẾT KẾ XD TOÀN THÀNH
VPC: SỐ 16 NGUYỄN MINH THIỆN, KHỐI 1, PHƯỜNG NGUYỆT HÒA, TỈNH VINH LONG.
TEL: (0743) - DD: 0939 680 567
GMAIL: XDTOANTHANH@GMAIL.COM

PHÒNG KINH TẾ XÃ HUNG MỸ Công trình: Duy tu, sửa chữa cầu, đường, hệ thống thoát nước trên địa bàn xã năm 2026 (kế xây dựng) TRẮC NGANG TUYẾN	GIÁM ĐỐC CÔNG TY CHỦ TRÌ / THIẾT KẾ KS. PHẠM VĂN HÙNG	THỂ HIỆN KS. CHÂU CÔNG	QUẢN LÝ KỸ THUẬT KS. VÕ MINH QUÂN	BƯỚC THIẾT KẾ KỸ THUẬT - THI CÔNG	
				SỐ BẢN VẼ KÍ HIỆU BẢN VẼ NGÀY HOÀN THÀNH	02 TNT: 02/02 2026



