

**HỒ SƠ MỜI THẦU  
DỊCH VỤ PHI TƯ VẤN  
MỘT TÚI HỒ SƠ**

Số hiệu gói thầu: 725.../DVK-TCG

Tên gói thầu: Thực hiện healthy check hệ thống điều khiển ICSS ABB tại Kho LPG Đình Vũ

Công việc (Dự án): Thực hiện healthy check hệ thống điều khiển ICSS ABB tại Kho LPG Đình Vũ

Phát hành ngày: 30.1.03.2026

Ban hành kèm theo Quyết định: 362.../QĐ-DVK ngày 30.1.03.2026

Tp. Hồ Chí Minh, ngày 30 tháng 03 năm 2026

CHỦ ĐẦU TƯ

PHÓ GIÁM ĐỐC



Nguyễn Tuấn Cường

## MỤC LỤC

### MÔ TẢ TÓM TẮT

#### **Phần 1. THỦ TỤC ĐẤU THẦU**

Chương I. Chỉ dẫn nhà thầu

Chương II. Bảng dữ liệu đấu thầu

Chương III. Tiêu chuẩn đánh giá HSDT

Chương IV. Biểu mẫu mời thầu và dự thầu

#### **Phần 2. YÊU CẦU VỀ KỸ THUẬT**

Chương V. Yêu cầu về kỹ thuật

#### **Phần 3. ĐIỀU KIỆN HỢP ĐỒNG VÀ BIỂU MẪU HỢP ĐỒNG**

Chương VI. Điều kiện của hợp đồng và biểu mẫu hợp đồng

Phần I của hợp đồng

Phần II của Hợp đồng - Điều kiện chung của hợp đồng

Phần III của Hợp đồng - Điều kiện cụ thể của hợp đồng

Chương VII. Các biểu mẫu của hợp đồng

#### **Phần 4. PHỤ LỤC CỦA HSMT**

## MÔ TẢ TÓM TẮT

### **Phần 1. THỦ TỤC ĐẤU THẦU**

#### **Chương I. Chỉ dẫn nhà thầu**

Chương này cung cấp thông tin nhằm giúp nhà thầu chuẩn bị HSDT. Thông tin bao gồm các quy định về việc chuẩn bị, nộp HSDT, mở thầu, đánh giá HSDT và trao hợp đồng.

#### **Chương II. Bảng dữ liệu đấu thầu**

Chương này quy định cụ thể các nội dung của Chương I khi áp dụng đối với từng gói thầu.

#### **Chương III. Tiêu chuẩn đánh giá HSDT**

Chương này bao gồm các tiêu chí để đánh giá HSDT, cụ thể:

- Mục 1 (Đánh giá tính hợp lệ của HSDT)
- Mục 2 (Tiêu chuẩn đánh giá về năng lực, kinh nghiệm)
- Mục 3 (Tiêu chuẩn đánh giá về kỹ thuật), Mục 4 (Tiêu chuẩn đánh giá về tài chính) và Mục 5 (Phương án kỹ thuật thay thế trong HSDT (nếu có))

#### **Chương IV. Biểu mẫu mời thầu và dự thầu**

Chương này bao gồm các biểu mẫu mà Chủ đầu tư và nhà thầu sẽ phải hoàn chỉnh để thành một phần nội dung của HSMT và HSDT.

### **Phần 2. YÊU CẦU VỀ KỸ THUẬT**

#### **Chương V. Yêu cầu về kỹ thuật**

Chương này bao gồm các yêu cầu về kỹ thuật của dịch vụ phi tư vấn do Chủ đầu tư chuẩn bị.

### **Phần 3. ĐIỀU KIỆN HỢP ĐỒNG VÀ BIỂU MẪU HỢP ĐỒNG**

#### **Chương VI. Điều kiện của hợp đồng và biểu mẫu hợp đồng**

- Phần I của hợp đồng
- Phần II của hợp đồng - Điều kiện chung của hợp đồng
- Phần III của hợp đồng - Điều kiện cụ thể của hợp đồng

Chương này gồm điều khoản chung của hợp đồng, Điều kiện cụ thể cho mỗi hợp đồng (Điều kiện cụ thể của hợp đồng nhằm chi tiết hóa, bổ sung nhưng không được thay thế Điều kiện chung của Hợp đồng); các biểu mẫu mà sau khi được hoàn chỉnh sẽ trở thành một bộ phận cấu thành của hợp đồng. Các mẫu bảo lãnh thực hiện hợp đồng (Thu bảo lãnh) và Bảo lãnh tiền tạm ứng (nếu có yêu

cầu về tạm ứng) do nhà thầu trúng thầu hoàn chỉnh trước khi hợp đồng có hiệu lực.

#### **Phần 4. PHỤ LỤC CỦA HSMT**

## TỪ NGỮ VIẾT TẮT

CDNT	Chỉ dẫn nhà thầu
BDL	Bảng dữ liệu đấu thầu
HSMT	Hồ sơ mời thầu
HSĐT	Hồ sơ dự thầu
ĐKC	Điều kiện chung của hợp đồng
ĐKCT	Điều kiện cụ thể của hợp đồng
VND	đồng Việt Nam
Quy định về lựa chọn nhà thầu của Tổng công ty Khí Việt Nam	Quy định về lựa chọn nhà thầu cung cấp nguyên liệu, nhiên liệu, vật liệu, vật tư, dịch vụ tư vấn, dịch vụ phi tư vấn để đảm bảo tính liên tục cho hoạt động sản xuất và mua sắm duy trì hoạt động thường xuyên của Tổng Công ty Khí Việt Nam – CTCP ban hành kèm theo Quyết định số 393/QĐ-KVN ngày 11/04/2024

**Phần 1. THỦ TỤC ĐẤU THẦU**  
**Chương I. CHỈ DẪN NHÀ THẦU**

<p><b>1. Phạm vi gói thầu</b></p>	<p>1.1. Chủ đầu tư quy định tại <b>BDL</b> phát hành bộ HSMT này để lựa chọn nhà thầu thực hiện gói thầu dịch vụ phi tư vấn theo phương thức một túi hồ sơ.</p> <p>1.2. Tên gói thầu, dự án/dự toán mua sắm; số lượng, số hiệu các phần thuộc gói thầu (trường hợp gói thầu chia thành nhiều phần độc lập) được quy định tại <b>BDL</b>.</p>
<p><b>2. Giải thích từ ngữ trong đấu thầu qua mạng</b></p>	<p>2.1. Thời điểm đóng thầu là thời điểm hết hạn nhận HSDT và được quy định trong TBMT trên Hệ thống.</p> <p>2.2. Ngày là ngày theo dương lịch, bao gồm cả ngày nghỉ cuối tuần, nghỉ lễ, nghỉ Tết theo quy định của pháp luật về lao động.</p>
<p><b>3. Nguồn vốn</b></p>	<p>Nguồn vốn để sử dụng cho gói thầu được quy định tại <b>BDL</b>.</p>
<p><b>4. Hành vi bị cấm</b></p>	<p>4.1. Đưa, nhận, môi giới hối lộ.</p> <p>4.2. Lợi dụng chức vụ, quyền hạn để gây ảnh hưởng, can thiệp trái pháp luật vào hoạt động đấu thầu dưới mọi hình thức.</p> <p>4.3. Thông thầu bao gồm các hành vi sau đây:</p> <p>a) Dàn xếp, thỏa thuận, ép buộc để một hoặc các bên chuẩn bị HSDT hoặc rút HSDT để một bên trúng thầu;</p> <p>b) Dàn xếp, thỏa thuận để từ chối cung cấp dịch vụ, không ký hợp đồng thầu phụ hoặc thực hiện các hình thức thỏa thuận khác nhằm hạn chế cạnh tranh để một bên trúng thầu;</p> <p>c) Nhà thầu có năng lực, kinh nghiệm đã tham dự thầu và đáp ứng yêu cầu của HSMT nhưng cố ý không cung cấp tài liệu để chứng minh năng lực, kinh nghiệm khi được Bên mời thầu yêu cầu làm rõ HSDT hoặc khi được yêu cầu đối chiếu tài liệu nhằm tạo điều kiện để một bên trúng thầu.</p> <p>4.4. Gian lận bao gồm các hành vi sau đây:</p> <p>a) Làm giả hoặc làm sai lệch thông tin, hồ sơ, tài liệu trong đấu thầu;</p> <p>b) Cố ý cung cấp thông tin, tài liệu không trung thực, không khách quan trong HSDT nhằm làm sai lệch kết quả lựa chọn nhà thầu.</p> <p>4.5. Cản trở bao gồm các hành vi sau đây:</p> <p>a) Hủy hoại, lừa dối, thay đổi, che giấu chứng cứ hoặc báo cáo sai sự thật; đe dọa hoặc gợi ý đối với bất kỳ bên nào nhằm ngăn</p>

chặn việc làm rõ hành vi đưa, nhận, môi giới hối lộ, gian lận hoặc thông đồng với cơ quan có chức năng, thẩm quyền về giám sát, kiểm tra, thanh tra, kiểm toán;

b) Cản trở người có thẩm quyền, Chủ đầu tư, Bên mời thầu, nhà thầu trong lựa chọn nhà thầu;

c) Cản trở cơ quan có thẩm quyền giám sát, kiểm tra, thanh tra, kiểm toán đối với hoạt động đấu thầu;

d) Có tình khiếu nại, tố cáo, kiến nghị sai sự thật để cản trở hoạt động đấu thầu;

đ) Có hành vi vi phạm pháp luật về an toàn nhằm can thiệp, cản trở việc đấu thầu.

4.6. Không bảo đảm công bằng, minh bạch bao gồm các hành vi sau đây:

a) Tham dự thầu với tư cách là nhà thầu đối với gói thầu do mình làm Bên mời thầu, Chủ đầu tư hoặc thực hiện nhiệm vụ của Bên mời thầu, Chủ đầu tư không đúng quy định của Luật Đấu thầu (ngoại trừ trường hợp được nêu tại Mục 5.1 CDNT);

b) Tham gia lập, đồng thời tham gia thẩm định HSMT đối với cùng một gói thầu;

c) Tham gia đánh giá HSDT đồng thời tham gia thẩm định kết quả lựa chọn nhà thầu đối với cùng một gói thầu;

d) Cá nhân thuộc Bên mời thầu, Chủ đầu tư trực tiếp tham gia quá trình lựa chọn nhà thầu hoặc tham gia tổ chuyên gia, tổ thẩm định kết quả lựa chọn nhà thầu hoặc là người có thẩm quyền, người đứng đầu Chủ đầu tư, Bên mời thầu đối với các gói thầu do người có quan hệ gia đình theo quy định của Luật Doanh nghiệp đứng tên dự thầu hoặc là người đại diện hợp pháp của nhà thầu tham dự thầu;

đ) Nhà thầu tham dự thầu gói thầu phi tư vấn do nhà thầu đó cung cấp dịch vụ tư vấn: lập, thẩm tra, thẩm định dự toán, thiết kế; lập, thẩm định, HSMT; đánh giá HSDT; thẩm định kết quả lựa chọn nhà thầu; giám sát thực hiện hợp đồng;

e) Đứng tên tham dự thầu gói thầu thuộc dự án do Chủ đầu tư, Bên mời thầu là cơ quan, tổ chức nơi mình đã công tác và giữ chức vụ lãnh đạo, quản lý trong thời gian 12 tháng kể từ ngày không còn làm việc tại cơ quan, tổ chức đó;

g) Nêu yêu cầu cụ thể về nhãn hiệu, xuất xứ hàng hóa trong HSMT, trừ trường hợp quy định tại Luật Đấu thầu hiện hành và Điều 27 – Chương 5 của Quy định về lựa chọn nhà thầu của Tổng công ty Khí Việt Nam.

	<p>h) Nêu điều kiện trong HSMT nhằm hạn chế sự tham gia của nhà thầu hoặc nhằm tạo lợi thế cho một hoặc một số nhà thầu gây ra sự cạnh tranh không bình đẳng, vi phạm quy định tại Luật Đấu thầu hiện hành.</p> <p>4.7. Tiết lộ những tài liệu, thông tin về quá trình lựa chọn nhà thầu, trừ trường hợp cung cấp thông tin theo quy định tại Luật Đấu thầu hiện hành, bao gồm:</p> <p>a) Nội dung HSMT trước thời điểm phát hành theo quy định;</p> <p>b) Nội dung HSDT; nội dung yêu cầu làm rõ HSDT của Bên mời thầu và trả lời của nhà thầu trong quá trình đánh giá HSDT; báo cáo của Bên mời thầu, báo cáo của tổ chuyên gia, báo cáo thẩm định, báo cáo của nhà thầu tư vấn, báo cáo của cơ quan chuyên môn có liên quan trong quá trình lựa chọn nhà thầu; tài liệu ghi chép, biên bản cuộc họp xét thầu, các ý kiến nhận xét, đánh giá đối với từng HSDT trước khi được công khai theo quy định;</p> <p>c) Kết quả lựa chọn nhà thầu trước khi được công khai theo quy định;</p> <p>d) Các tài liệu khác trong quá trình lựa chọn nhà thầu được xác định chứa nội dung bí mật nhà nước theo quy định của pháp luật.</p> <p>4.8. Chuyển nhượng thầu trong trường hợp sau đây:</p> <p>a) Nhà thầu chuyển nhượng cho nhà thầu khác phần công việc thuộc gói thầu ngoài giá trị tối đa dành cho nhà thầu phụ và khối lượng công việc dành cho nhà thầu phụ đặc biệt (nếu có) đã nêu trong hợp đồng;</p> <p>b) Nhà thầu chuyển nhượng cho nhà thầu khác phần công việc thuộc gói thầu chưa vượt mức tối đa giá trị công việc dành cho nhà thầu phụ nêu trong hợp đồng nhưng ngoài phạm vi công việc dành cho nhà thầu phụ đã đề xuất trong HSDT mà không được Chủ đầu tư chấp thuận;</p> <p>c) Chủ đầu tư chấp thuận để nhà thầu chuyển nhượng công việc quy định tại điểm a khoản này;</p> <p>d) Chủ đầu tư chấp thuận để nhà thầu chuyển nhượng công việc quy định tại điểm b khoản này mà vượt mức tối đa giá trị công việc dành cho nhà thầu phụ nêu trong hợp đồng.</p>
<p><b>5. Tư cách hợp lệ của nhà thầu</b></p>	<p>Nhà thầu là tổ chức đáp ứng đủ các điều kiện sau đây:</p> <p>5.1. Là Đơn vị trực thuộc hoặc Công ty con của Tổng công ty.</p> <p>5.2. Nhà thầu không thuộc Khoản 1 Điều này đáp ứng đủ các điều kiện sau đây:</p>

	<p>a) Có đăng ký thành lập, hoạt động do cơ quan có thẩm quyền của nước mà nhà thầu đang hoạt động cấp;</p> <p>b) Hạch toán tài chính độc lập;</p> <p>c) Không đang trong quá trình giải thể hoặc đang trong quá trình thực hiện thủ tục giải thể hoặc bị thu hồi giấy chứng nhận đăng ký doanh nghiệp; không thuộc trường hợp mất khả năng thanh toán theo quy định của pháp luật về phá sản hoặc pháp luật của nước mà nhà thầu được cấp Quyết định thành lập hoặc Giấy chứng nhận đăng ký doanh nghiệp hoặc các tài liệu tương đương khác;</p> <p>d) Không đang trong thời gian bị cấm tham dự thầu vận dụng theo quy định của pháp luật về đấu thầu;</p> <p>e) Không đang bị truy cứu trách nhiệm hình sự;</p> <p>g) Có tên trong danh sách ngăn đối với trường hợp đã lựa chọn được danh sách ngăn.</p> <p>5.3. Nhà thầu là hộ kinh doanh có tư cách hợp lệ khi đáp ứng đủ các điều kiện sau đây:</p> <p>a) Có giấy chứng nhận đăng ký hộ kinh doanh theo quy định của pháp luật;</p> <p>b) Không đang trong quá trình chấm dứt hoạt động hoặc bị thu hồi giấy chứng nhận đăng ký hộ kinh doanh; chủ hộ kinh doanh không đang bị truy cứu trách nhiệm hình sự;</p> <p>c) Đáp ứng điều kiện quy định tại các Điểm d và g Khoản 2 Điều này</p>
<p><b>6. Nội dung của HSMT</b></p>	<p>6.1. HSMT bao gồm TBMT và Phần 1, Phần 2, Phần 3 cùng với tài liệu sửa đổi, làm rõ HSMT theo quy định tại Mục 7 CDNT (nếu có), trong đó bao gồm các nội dung sau đây:</p> <p><b>Phần 1. Thủ tục đấu thầu:</b></p> <ul style="list-style-type: none"> <li>- Chương I. Chỉ dẫn nhà thầu;</li> <li>- Chương II. Bảng dữ liệu đấu thầu;</li> <li>- Chương III. Tiêu chuẩn đánh giá HSDT;</li> <li>- Chương IV. Biểu mẫu mời thầu và dự thầu.</li> </ul> <p><b>Phần 2. Yêu cầu về kỹ thuật:</b></p> <ul style="list-style-type: none"> <li>- Chương V. Yêu cầu về kỹ thuật.</li> </ul> <p><b>Phần 3. Điều kiện hợp đồng và Biểu mẫu hợp đồng:</b></p> <p>6.2. Chủ đầu tư không chịu trách nhiệm về tính chính xác, hoàn chỉnh của HSMT, tài liệu giải thích làm rõ HSMT hay các tài</p>

	<p>liệu sửa đổi HSMT theo quy định tại Mục 7 CDNT nếu các tài liệu này không được cung cấp bởi Chủ đầu tư. HSMT do Chủ đầu tư phát hành và gửi cho nhà thầu là cơ sở để xem xét, đánh giá.</p> <p>6.3. Nhà thầu phải nghiên cứu mọi thông tin của TBMT, HSMT và các nội dung sửa đổi, làm rõ HSMT, biên bản hội nghị tiền đấu thầu (nếu có) để chuẩn bị HSDT theo yêu cầu của HSMT cho phù hợp.</p>
<p><b>7. Sửa đổi, làm rõ HSMT</b></p>	<p>7.1. Trường hợp sửa đổi hồ sơ mời thầu sau khi phát hành, Tổ chuyên gia/bộ phận mua sắm phải gửi những nội dung sửa đổi hồ sơ mời thầu đến các nhà thầu đã mua hoặc nhận hồ sơ mời thầu. Trường hợp sửa đổi HSMT thì Bên mời thầu đăng tải quyết định sửa đổi kèm theo các nội dung sửa đổi và HSMT đã được sửa đổi cho phù hợp (trên trang web <a href="https://tender.pvgas.com.vn">https://tender.pvgas.com.vn</a>). Việc sửa đổi HSMT được thực hiện trong thời gian tối thiểu là <b>05 ngày trước ngày có thời điểm đóng thầu</b>; trường hợp không bảo đảm đủ thời gian như nêu trên thì phải gia hạn thời điểm đóng thầu.</p> <p>7.2. Trường hợp cần làm rõ HSMT, Nhà thầu phải gửi đề nghị làm rõ đến Bên mời thầu thông bằng văn bản trong thời hạn <b>tối thiểu 03 ngày làm việc trước ngày có thời điểm đóng thầu</b> để Bên mời thầu xem xét, xử lý. Bên mời thầu tiếp nhận nội dung làm rõ để xem xét, làm rõ theo đề nghị của nhà thầu và <b>thực hiện làm rõ trong thời hạn tối thiểu 02 ngày làm việc trước ngày có thời điểm đóng thầu</b>, trong đó mô tả nội dung yêu cầu làm rõ nhưng không nêu tên nhà thầu đề nghị làm rõ. Trường hợp việc làm rõ dẫn đến phải sửa đổi HSMT thì Chủ đầu tư tiến hành sửa đổi HSMT theo quy định tại Mục 7.1 CDNT.</p> <p>7.3. Bên mời thầu theo dõi thông tin để kịp thời làm rõ HSMT theo đề nghị của nhà thầu.</p> <p>7.4. Nhà thầu chịu trách nhiệm theo dõi thông báo từ Chủ đầu tư/Bên mời thầu về việc sửa đổi HSMT, thay đổi thời điểm đóng thầu (nếu có) để làm cơ sở chuẩn bị HSDT. Trường hợp xảy ra các sai sót do không theo dõi, cập nhật thông tin dẫn đến bất lợi cho nhà thầu trong quá trình tham dự thầu bao gồm: thay đổi, sửa đổi HSMT, thời điểm đóng thầu và các nội dung khác thì nhà thầu phải tự chịu trách nhiệm và chịu bất lợi trong quá trình tham dự thầu.</p> <p>7.5. Trường hợp cần thiết, Bên mời thầu tổ chức hội nghị tiền đấu thầu để trao đổi về những nội dung trong HSMT mà các nhà thầu chưa rõ theo quy định tại <b>BDL</b>. Bên mời thầu thông</p>

	<p>báo tổ chức hội nghị tiền đấu thầu đến các nhà thầu; tất cả các nhà thầu quan tâm được tham dự hội nghị tiền đấu thầu mà không cần phải thông báo trước cho Bên mời thầu. Nội dung trao đổi giữa Chủ đầu tư, Bên mời thầu và nhà thầu phải được ghi lại thành biên bản và lập thành văn bản làm rõ HSMT.</p> <p>7.6. Trường hợp HSMT cần phải được sửa đổi sau khi tổ chức hội nghị tiền đấu thầu, Chủ đầu tư thực hiện việc sửa đổi HSMT theo quy định tại Mục 7.1 CDNT. Biên bản hội nghị tiền đấu thầu không phải là văn bản sửa đổi HSMT.</p> <p>7.7. Việc nhà thầu không tham dự hội nghị tiền đấu thầu hoặc không có giấy xác nhận đã tham dự hội nghị tiền đấu thầu không phải là lý do để loại bỏ HSDT của nhà thầu.</p>
<p><b>8. Chi phí dự thầu</b></p>	<p>HSMT được phát hành miễn phí với thời gian như nêu tại TBMT được Bên mời thầu đăng tải trên Hệ thống (trên trang web <a href="https://tender.pvgas.com.vn">https://tender.pvgas.com.vn</a>). Nhà thầu phải chịu mọi chi phí liên quan đến quá trình tham dự thầu. Chi phí nộp HSDT theo quy định tại <b>BDL</b>. Trong mọi trường hợp, Chủ đầu tư không chịu trách nhiệm về các chi phí liên quan đến việc tham dự thầu của nhà thầu.</p>
<p><b>9. Ngôn ngữ của HSDT</b></p>	<p>HSDT cũng như tất cả văn bản và tài liệu liên quan đến HSDT được viết bằng tiếng Việt. Các tài liệu bổ trợ trong HSDT có thể được viết bằng ngôn ngữ khác, đồng thời kèm theo bản dịch sang tiếng Việt. Trường hợp thiếu bản dịch, Bên mời thầu có thể yêu cầu nhà thầu gửi bổ sung (nếu cần thiết).</p>
<p><b>10. Thành phần của HSDT</b></p>	<p>HSDT phải được chuẩn bị thành 01 bộ gốc và 02 bộ copy, bao gồm các thành phần sau:</p> <p>10.1. Đơn dự thầu theo quy định tại Mục 11 CDNT;</p> <p>10.2. Thỏa thuận liên danh theo Mẫu số 04 Chương IV (đối với nhà thầu liên danh);</p> <p>10.3. Bảo đảm dự thầu theo quy định tại Mục 18 CDNT;</p> <p>10.4. Bản kê khai năng lực, kinh nghiệm của nhà thầu theo Mục 16 CDNT;</p> <p>10.5. Đề xuất về kỹ thuật và các tài liệu theo quy định tại Mục 15 CDNT;</p> <p>10.6. Đề xuất về tài chính và các bảng biểu được ghi đầy đủ thông tin theo quy định tại Mục 11 và Mục 13 CDNT;</p> <p>10.7. Đề xuất phương án kỹ thuật thay thế trong HSDT theo quy định tại Mục 12 CDNT (nếu có);</p>

	<p>10.8. Các nội dung khác theo quy định tại <b>BDL</b> .</p> <p>10.9 Trường hợp đại diện theo pháp luật của nhà thầu ủy quyền cho cấp dưới ký đơn dự thầu thì phải gửi kèm bản gốc theo Giấy ủy quyền theo Mẫu số 03 Chương IV; trường hợp tại điều lệ công ty hoặc tại các tài liệu khác liên quan có phân công trách nhiệm cho cấp dưới ký đơn dự thầu thì phải gửi kèm văn bản này theo HSDT (Bản sao y bản chính có đóng dấu mộc của nhà thầu) mà không cần lập Giấy ủy quyền theo Mẫu số 03 Chương này. Trường hợp nhà thầu là liên danh thì phải do đại diện hợp pháp của từng thành viên liên danh ký, trừ trường hợp trong văn bản thỏa thuận liên danh theo Mẫu số 04 Chương IV có quy định các thành viên trong liên danh thỏa thuận cho thành viên đứng đầu liên danh ký đơn dự thầu. Trường hợp từng thành viên liên danh có ủy quyền thì thực hiện như đối với nhà thầu độc lập.</p> <p>Trường hợp không đính kèm bản Sao y tại HSDT thì nhà thầu phải cam kết cung cấp Bản sao y trước khi ký kết hợp đồng với Chủ đầu tư.</p> <p>Trong trường hợp nhà thầu không thể cung cấp bản Sao y như đã cam kết thì Chủ đầu tư sẽ hủy kết quả lựa chọn nhà thầu đối với nhà thầu.</p> <p>Trường hợp việc hủy kết quả lựa chọn nhà thầu dẫn đến phải hủy thầu thì nhà thầu sẽ không được nhận lại Bảo đảm dự thầu như quy định tại Mục 18.5 CDNT</p> <p>Trường hợp phát hiện thông tin kê khai ban đầu là không chính xác thì nhà thầu bị coi là vi phạm hành vi bị cấm trong đấu thầu như quy định tại Mục 4 CDNT.</p>
<p><b>11. Đơn dự thầu và các bảng biểu</b></p>	<p>Nhà thầu điền đầy đủ thông tin vào các Mẫu ở Chương IV. Nhà thầu kiểm tra thông tin trong đơn dự thầu và các bảng biểu liên quan để hoàn thành HSDT.</p>
<p><b>12. Đề xuất phương án kỹ thuật thay thế trong HSDT</b></p>	<p>12.1. Trường hợp HSMT có quy định tại <b>BDL</b> về việc nhà thầu có thể đề xuất phương án kỹ thuật thay thế thì phương án kỹ thuật thay thế đó mới được xem xét.</p> <p>12.2. Phương án kỹ thuật thay thế chỉ được xem xét khi phương án chính được đánh giá là đáp ứng yêu cầu và nhà thầu được xếp hạng thứ nhất. Trong trường hợp này, nhà thầu phải cung cấp tất cả các thông tin cần thiết để Bên mời thầu có thể đánh giá phương án kỹ thuật thay thế, bao gồm: thuyết minh, giải pháp kỹ thuật, biện pháp tổ chức cung cấp dịch vụ, tiến độ thực hiện, chi phí và các thông tin liên quan khác. Việc đánh giá đề</p>

	xuất phương án kỹ thuật thay thế trong HSDT thực hiện theo quy định tại Mục 5 Chương III.
<b>13. Giá dự thầu và giảm giá</b>	<p>13.1 Giá dự thầu ghi trong đơn và trong các bảng giá cùng với các khoản giảm giá phải đáp ứng các quy định trong Mục này:</p> <p>a) Giá dự thầu là giá do nhà thầu chào trong đơn dự thầu (chưa tính giảm giá), bao gồm toàn bộ các chi phí để thực hiện gói thầu.</p> <p>b) Tất cả các phần (đối với gói thầu chia thành nhiều phần) và các hạng mục phải được chào giá riêng trong các bảng giá dự thầu. Trường hợp tại cột “đơn giá” nhà thầu ghi là “0” thì được coi là nhà thầu đã phân bổ giá của hạng mục công việc này vào hạng mục công việc khác thuộc gói thầu và sẽ không được Chủ đầu tư thanh toán riêng, nhà thầu phải có trách nhiệm thực hiện tất cả các hạng mục công việc theo yêu cầu của HSMT bảo đảm chất lượng, tiến độ.</p> <p>c) Đối với gói thầu không chia phần, trường hợp nhà thầu có đề xuất giảm giá thì ghi tỷ lệ phần trăm giảm giá vào đơn dự thầu. Giá trị giảm giá này được hiểu là giảm đều theo tỷ lệ cho tất cả hạng mục trong các bảng giá dự thầu. Đối với loại hợp đồng theo đơn giá cố định, hợp đồng theo đơn giá điều chỉnh, hợp đồng theo thời gian, giá trị giảm giá được tính trên giá dự thầu không bao gồm dự phòng.</p> <p>d) Nhà thầu phải nộp HSDT cho toàn bộ công việc yêu cầu trong HSMT và ghi đơn giá dự thầu cho tất cả các công việc nêu như quy định tại Phụ lục 3 – Mẫu chào giá đính kèm HSMT</p> <p>13.2. Trường hợp gói thầu được chia thành nhiều phần độc lập và cho phép dự thầu theo từng phần thì nhà thầu có thể dự thầu một hoặc nhiều phần của gói thầu. Nhà thầu phải dự thầu đầy đủ các hạng mục trong phần mà mình tham dự. Trường hợp nhà thầu có đề xuất giảm giá thì thực hiện theo một trong hai cách sau đây:</p> <p>a) Cách thứ nhất: ghi tỷ lệ phần trăm giảm giá vào đơn dự thầu (trong trường hợp này được coi là nhà thầu giảm giá đều theo tỷ lệ cho tất cả phần mà nhà thầu tham dự) hoặc tại thư giảm giá đính kèm trong HSMT.</p> <p>b) Cách thứ hai: ghi tỷ lệ phần trăm giảm giá cho từng phần vào đơn dự thầu hoặc vào thư giảm giá đính kèm trong HSMT.</p> <p>13.3. Nhà thầu phải chịu trách nhiệm về giá dự thầu để thực hiện, hoàn thành các công việc theo đúng yêu cầu nêu trong HSMT. Trường hợp nhà thầu có giá dự thầu, trừ đi giá trị giảm</p>

	<p>giá (nếu có) thấp khác thường, ảnh hưởng đến chất lượng gói thầu thì Chủ đầu tư xử lý tình huống theo quy định.</p> <p>13.4. Giá dự thầu của nhà thầu phải bao gồm toàn bộ các khoản thuế, phí, lệ phí (nếu có) áp theo thuế suất, mức phí, lệ phí tại thời điểm 28 ngày trước ngày có thời điểm đóng thầu theo quy định. Trường hợp nhà thầu tuyên bố giá dự thầu không bao gồm thuế, phí, lệ phí (nếu có) thì HSDT của nhà thầu sẽ bị loại.</p>
<b>14. Đồng tiền dự thầu và đồng tiền thanh toán</b>	Đồng tiền dự thầu và đồng tiền thanh toán là VND.
<b>15. Tài liệu chứng minh sự đáp ứng về kỹ thuật</b>	<p>15.1. Để chứng minh sự đáp ứng của dịch vụ so với yêu cầu của HSMT, nhà thầu phải cung cấp các tài liệu là một phần của HSDT để chứng minh rằng các dịch vụ mà mình cung cấp phù hợp với các yêu cầu và tiêu chuẩn kỹ thuật quy định tại Chương V.</p> <p>15.2. Các tiêu chuẩn về cung cấp dịch vụ chỉ mang tính mô tả mà không nhằm mục đích hạn chế nhà thầu. Nhà thầu có thể đưa ra các tiêu chuẩn chất lượng dịch vụ khác với điều kiện chứng minh được với Chủ đầu tư rằng những tiêu chuẩn thay thế này tương đương hoặc cao hơn so với những tiêu chuẩn quy định tại Chương V.</p>
<b>16. Tài liệu chứng minh năng lực và kinh nghiệm của nhà thầu</b>	<p>16.1. Nhà thầu kê khai các thông tin cần thiết vào các Mẫu trong Chương IV để cung cấp thông tin về năng lực, kinh nghiệm theo yêu cầu tại Chương III. Trường hợp được mời vào đối chiếu tài liệu, nhà thầu phải chuẩn bị sẵn sàng các tài liệu để đối chiếu (khi được Chủ đầu tư yêu cầu) với thông tin nhà thầu kê khai trong HSDT và để Chủ đầu tư kiểm tra, so sánh nếu cần thiết.</p> <p>16.2. Trường hợp gói thầu đã áp dụng sơ tuyển, nếu có sự thay đổi về năng lực và kinh nghiệm của nhà thầu khi nộp HSDT và khi tham dự sơ tuyển thì phải cung cấp tài liệu để cập nhật lại năng lực và kinh nghiệm của mình.</p>
<b>17. Thời hạn có hiệu lực của HSDT</b>	<p>17.1. HSDT có hiệu lực không ngắn hơn thời hạn quy định tại BDL.</p> <p>17.2. Trong trường hợp cần thiết, trước khi hết thời hạn hiệu lực của HSDT, Bên mời thầu có thể đề nghị các nhà thầu gia hạn hiệu lực của HSDT, đồng thời yêu cầu nhà thầu gia hạn tương ứng thời gian có hiệu lực của bảo đảm dự thầu (bằng thời gian hiệu lực HSDT sau khi gia hạn cộng thêm 30 ngày). Nếu nhà thầu không chấp nhận việc gia hạn hiệu lực của HSDT thì HSDT của nhà thầu sẽ không được xem xét tiếp, trong</p>

	<p>trường hợp này. Nhà thầu chấp nhận đề nghị gia hạn HSDT không được phép thay đổi bất kỳ nội dung nào của HSDT, trừ việc gia hạn hiệu lực của bảo đảm dự thầu.</p>
<p><b>18. Bảo đảm dự thầu</b></p>	<p>18.1. Khi tham dự thầu, nhà thầu phải thực hiện biện pháp bảo đảm dự thầu trước thời điểm đóng thầu theo một hoặc các hình thức bằng séc bảo chi hoặc thư bảo lãnh của tổ chức tín dụng trong nước, chi nhánh ngân hàng nước ngoài được thành lập theo pháp luật Việt Nam hoặc giấy chứng nhận bảo hiểm bảo lãnh của doanh nghiệp bảo hiểm phi nhân thọ trong nước, chi nhánh doanh nghiệp bảo hiểm phi nhân thọ nước ngoài được thành lập theo pháp luật Việt Nam hoặc nộp bằng tiền mặt hoặc chuyển khoản.</p> <p>Trường hợp HSDT được gia hạn hiệu lực theo quy định tại Mục 17.2 CDNT thì hiệu lực của bảo đảm dự thầu cũng phải được gia hạn tương ứng.</p> <p>Trường hợp gia hạn thời gian có hiệu lực của hồ sơ dự thầu sau thời điểm đóng thầu theo quy định tại Mục 17.2 CDNT, nhà thầu phải gia hạn tương ứng thời gian có hiệu lực của bảo đảm dự thầu và không được thay đổi nội dung trong hồ sơ dự thầu đã nộp. Trường hợp nhà thầu từ chối gia hạn hiệu lực của bảo đảm dự thầu thì hồ sơ dự thầu sẽ không còn giá trị và bị loại; Bên mời thầu sẽ hoàn trả hoặc giải tỏa bảo đảm dự thầu cho nhà thầu trong thời hạn 14 ngày, kể từ ngày nhận được văn bản từ chối gia hạn</p> <p>Trường hợp liên danh thì phải thực hiện biện pháp bảo đảm dự thầu theo một trong hai cách sau:</p> <p>a) Từng thành viên trong liên danh sẽ thực hiện riêng rẽ bảo đảm dự thầu nhưng bảo đảm tổng giá trị không thấp hơn mức yêu cầu quy định tại Mục 18.2 CDNT; nếu bảo đảm dự thầu của một thành viên trong liên danh được xác định là không hợp lệ thì HSDT của liên danh đó sẽ không được xem xét, đánh giá tiếp. Nếu bất kỳ thành viên nào trong liên danh vi phạm quy định dẫn đến không được hoàn trả giá trị bảo đảm dự thầu theo quy định tại điểm b Mục 18.5 CDNT thì giá trị bảo đảm dự thầu của tất cả thành viên trong liên danh sẽ không được hoàn trả;</p> <p>b) Các thành viên trong liên danh thỏa thuận để một thành viên chịu trách nhiệm thực hiện biện pháp bảo đảm dự thầu cho thành viên liên danh đó và cho thành viên khác trong liên danh. Trong trường hợp này, bảo đảm dự thầu có thể bao gồm tên của liên danh hoặc tên của thành viên chịu trách nhiệm thực hiện biện pháp bảo đảm dự thầu cho các thành viên trong liên</p>

danh nhưng bảo đảm tổng giá trị không thấp hơn mức yêu cầu quy định tại Mục 18.2 CDNT. Nếu bất kỳ thành viên nào trong liên danh vi phạm quy định dẫn đến không được hoàn trả giá trị bảo đảm dự thầu theo quy định tại điểm b Mục 18.5 CDNT thì giá trị bảo đảm dự thầu của tất cả thành viên trong liên danh sẽ không được hoàn trả.

18.2. Giá trị, đồng tiền và thời gian có hiệu lực của bảo đảm dự thầu được quy định cụ thể tại **BDL**. Thời gian có hiệu lực của bảo đảm dự thầu được tính kể từ ngày có thời điểm đóng thầu đến ngày cuối cùng có hiệu lực của bảo đảm dự thầu (thời điểm kết thúc hiệu lực của bảo đảm dự thầu nằm trong ngày cuối cùng có hiệu lực của bảo đảm dự thầu mà không cần thiết phải đến hết 24 giờ của ngày đó).

**18.3. Bảo đảm dự thầu được coi là không hợp lệ khi thuộc một trong các trường hợp sau đây:** có giá trị thấp hơn, thời gian có hiệu lực ngắn hơn so với yêu cầu quy định tại Mục 18.2 CDNT, không đúng tên đơn vị thụ hưởng, không có chữ ký hợp lệ, ký trước khi Chủ đầu tư phát hành HSMT, có kèm theo các điều kiện gây bất lợi cho Chủ đầu tư, Bên mời thầu (trong đó bao gồm việc không đáp ứng đủ các cam kết theo quy định tại Mẫu số 05A, Mẫu số 05B Chương IV). Trường hợp áp dụng thư bảo lãnh hoặc giấy chứng nhận bảo hiểm bảo lãnh thì thư bảo lãnh hoặc giấy chứng nhận bảo hiểm bảo lãnh phải được đại diện hợp pháp của tổ chức tín dụng trong nước hoặc chi nhánh ngân hàng nước ngoài được thành lập theo pháp luật Việt Nam, doanh nghiệp bảo hiểm phi nhân thọ trong nước, chi nhánh doanh nghiệp bảo hiểm phi nhân thọ nước ngoài được thành lập theo pháp luật Việt Nam ký tên, đóng dấu (nếu có). Đối với gói thầu bảo hiểm, nhà thầu tham dự thầu không được xuất trình giấy chứng nhận bảo hiểm bảo lãnh do mình phát hành.

Việc ủy quyền của người đại diện theo pháp luật của ngân hàng cho cấp phó, cấp dưới, giám đốc chi nhánh, người đứng đầu văn phòng đại diện... của ngân hàng để thay mặt cho người đại diện theo pháp luật của ngân hàng ký thư bảo lãnh (nếu có) thì phải đính kèm giấy ủy quyền có xác thực “Sao y bản chính” của ngân hàng để chứng minh chữ ký hợp lệ như yêu cầu trên.

Trường hợp không đính kèm bản Sao y tại HSMT thì nhà thầu phải cam kết cung cấp Bản sao y trước khi ký kết hợp đồng với Chủ đầu tư.

Trong trường hợp nhà thầu không thể cung cấp bản Sao y như đã cam kết thì Chủ đầu tư sẽ hủy kết quả lựa chọn nhà thầu đối với nhà thầu.

Trường hợp việc hủy kết quả lựa chọn nhà thầu dẫn đến phải hủy thầu thì nhà thầu sẽ không được nhận lại Bảo đảm dự thầu như quy định tại Mục 18.5 CDNT

Trường hợp phát hiện thông tin kê khai ban đầu là không chính xác thì nhà thầu bị coi là vi phạm hành vi bị cấm trong đấu thầu quy định tại Mục 4 CDNT.

18.4. Nhà thầu không được lựa chọn sẽ được hoàn trả hoặc giải tỏa bảo đảm dự thầu theo thời hạn quy định tại **BDL**. Đối với nhà thầu được lựa chọn, bảo đảm dự thầu được hoàn trả hoặc giải tỏa khi hợp đồng có hiệu lực.

18.5. Bảo đảm dự thầu không được hoàn trả trong các trường hợp sau đây:

a) Sau thời điểm đóng thầu và trong thời gian có hiệu lực của hồ sơ dự thầu, nhà thầu rút hồ sơ dự thầu hoặc có văn bản từ chối thực hiện một hoặc các công việc đã đề xuất trong hồ sơ dự thầu theo yêu cầu của hồ sơ mời thầu.

b) Nhà thầu vi phạm quy định tại Quy định về lựa chọn nhà thầu của Tổng Công Ty Khí Việt Nam và vận dụng quy định tại Luật Đấu thầu dẫn đến phải hủy thầu;

c) Nhà thầu không thực hiện biện pháp bảo đảm thực hiện hợp đồng theo quy định của Hợp đồng;

d) Nhà thầu không tiến hành hoặc từ chối thương thảo hợp đồng (nếu có) trong thời hạn 05 ngày kể từ ngày nhận được thông báo mời thương thảo hoặc đã thương thảo hợp đồng nhưng từ chối hoàn thiện, ký kết biên bản thương thảo (trừ trường hợp bất khả kháng hoặc lý do khác được Cấp có thẩm quyền chấp thuận); không tiến hành hoặc từ chối tiến hành hoàn thiện hợp đồng, thỏa thuận khung (trường hợp hợp đồng là Thỏa thuận khung) trong thời hạn 05 ngày, kể từ ngày nhận được thông báo trúng thầu trừ trường hợp bất khả kháng; đã hoàn thiện hợp đồng nhưng từ chối ký hợp đồng, trừ trường hợp bất khả kháng.

18.6. Bảo đảm dự thầu được hoàn trả hoặc giải tỏa cho nhà thầu không được lựa chọn theo thời hạn quy định trong hồ sơ mời thầu, hồ sơ yêu cầu nhưng không quá 14 ngày, kể từ ngày kết quả lựa chọn nhà thầu được phê duyệt. Đối với nhà thầu được lựa chọn, bảo đảm dự thầu được hoàn trả hoặc giải tỏa sau khi nhà thầu thực hiện biện pháp bảo đảm thực hiện hợp đồng theo quy định tại Hợp đồng.

	<p><b>18.7. Trường hợp gói thầu chia thành nhiều phần độc lập,</b> nhà thầu có thể lựa chọn nộp bảo đảm dự thầu theo một trong hai cách sau đây:</p> <p>a) Bảo đảm dự thầu chung cho tất các phần mà mình tham dự thầu (giá trị bảo đảm dự thầu sẽ bằng tổng giá trị của các phần nhà thầu tham dự). Trường hợp giá trị bảo đảm dự thầu do nhà thầu nộp nhỏ hơn tổng giá trị cộng gộp thì Bên mời thầu được quyền quyết định lựa chọn bảo đảm dự thầu đó được sử dụng cho phần nào trong số các phần mà nhà thầu tham dự;</p> <p>b) Bảo đảm dự thầu riêng cho từng phần mà nhà thầu tham dự.</p> <p>Trường hợp nhà thầu vi phạm dẫn đến không được hoàn trả bảo đảm dự thầu theo quy định tại điểm b Mục 18.5 CDNT thì việc không hoàn trả giá trị bảo đảm dự thầu được tính trên phần mà nhà thầu vi phạm.</p>
<p><b>19. Thời điểm đóng thầu</b></p>	<p>19.1. Thời điểm đóng thầu là thời điểm quy định tại <b>TBMT</b>.</p> <p>19.2. Chủ đầu tư có thể gia hạn thời điểm đóng thầu bằng cách sửa đổi TBMT. Khi gia hạn thời điểm đóng thầu, mọi trách nhiệm của Chủ đầu tư và nhà thầu theo thời điểm đóng thầu trước đó sẽ được thay đổi theo thời điểm đóng thầu mới được gia hạn.</p>
<p><b>20. Nộp, rút và sửa đổi HSDT</b></p>	<p>20.1. Nộp HSDT: Nhà thầu chỉ nộp HSDT khi tham gia đấu thầu. Đối với nhà thầu liên danh, chỉ cần một thành viên trong liên danh mua hoặc nhận hồ sơ mời thầu, kể cả trường hợp chưa hình thành liên danh khi mua hoặc nhận hồ sơ mời thầu.</p> <p>HSDT nộp muộn: Hồ sơ dự thầu được gửi đến sau thời điểm đóng thầu sẽ không được mở, không hợp lệ và bị loại. Bất kỳ tài liệu nào được nhà thầu gửi đến sau thời điểm đóng thầu để sửa đổi, bổ sung hồ sơ dự thầu đã nộp đều không hợp lệ, trừ tài liệu nhà thầu gửi đến để làm rõ hồ sơ dự thầu theo yêu cầu của Tổ chuyên gia/bộ phận mua sắm hoặc tài liệu làm rõ, bổ sung nhằm chứng minh tư cách hợp lệ, năng lực và kinh nghiệm của nhà thầu</p> <p>20.2. Sửa đổi, nộp lại HSDT: Trường hợp cần sửa đổi HSDT đã nộp, nhà thầu phải có văn bản gửi đến Bên mời thầu. Đề nghị sửa đổi hoặc rút hồ sơ dự thầu đã nộp chỉ chấp thuận nếu văn bản đề nghị được nhận trước thời điểm đóng thầu. Sau khi được rút và hoàn thiện HSDT, nhà thầu tiến hành nộp lại HSDT mới. Trường hợp nhà thầu đã nộp HSDT trước khi Chủ đầu tư thực hiện sửa đổi HSMT (nếu có) thì nhà thầu phải nộp lại HSDT mới cho phù hợp với HSMT được sửa đổi. Trường hợp nhà thầu không nộp lại HSDT thì HSDT đã nộp trước thời điểm HSMT được sửa đổi</p>

	<p>sẽ không được mở, xem xét, đánh giá.</p> <p>20.3. Rút HSDT: Trường hợp cần rút HSDT đã nộp, nhà thầu phải có văn bản gửi đến Bên mời thầu. Đề nghị rút hồ sơ dự thầu đã nộp chỉ chấp thuận nếu văn bản đề nghị được nhận trước thời điểm đóng thầu. Trường hợp rút HSDT sau thời điểm đóng thầu và trong thời gian có hiệu lực của HSDT thì nhà thầu không được hoàn trả bảo đảm dự thầu, bị đánh giá không đảm bảo uy tín khi tham dự thầu và không được tiếp tục đánh giá HSDT.</p> <p>20.4. Nhà thầu chỉ được rút, sửa đổi, nộp lại HSDT trước thời điểm đóng thầu. Sau thời điểm đóng thầu, tất cả các HSDT nộp (ngoại trừ HSDT của nhà thầu đã nộp trước thời điểm sửa đổi HSMT và nhà thầu không nộp HSDT mới cho phù hợp với HSMT được sửa đổi) đều được mở thầu để đánh giá.</p>
<p><b>21. Mở thầu</b></p>	<p>21.1. Chủ đầu tư phải tiến hành mở thầu trong thời hạn không quá 01 giờ, kể từ thời điểm đóng thầu.</p> <p>Biên bản mở thầu phải được ký xác nhận bởi Tổ chuyên gia/bộ phận mua sắm và các nhà thầu tham dự lễ mở thầu (nếu có).</p> <p>21.2. Biên bản mở thầu, bao gồm các nội dung chủ yếu sau:</p> <p>a) Thông tin về gói thầu:</p> <ul style="list-style-type: none"> <li>- Số TBMT;</li> <li>- Tên gói thầu;</li> <li>- Tên Chủ đầu tư;</li> <li>- Hình thức lựa chọn nhà thầu; Loại hợp đồng (trường hợp TBMT hoặc HSMT không đề cập);</li> <li>- Thời điểm hoàn thành mở thầu;</li> <li>- Tổng số nhà thầu tham dự.</li> </ul> <p>b) Thông tin về các nhà thầu tham dự:</p> <ul style="list-style-type: none"> <li>- Tên nhà thầu;</li> <li>- Giá dự thầu;</li> <li>- Tỷ lệ phần trăm (%) giảm giá (nếu có);</li> <li>- Giá dự thầu sau giảm giá (nếu có)</li> <li>- Giá trị và hiệu lực của bảo đảm dự thầu;</li> <li>- Thời gian có hiệu lực của HSDT;</li> <li>- Thời gian thực hiện gói thầu;</li> <li>- Các thông tin liên quan khác (nếu có).</li> </ul> <p>c) Trường hợp gói thầu chia thành nhiều phần độc lập thì bao</p>

	gồm các thông tin về giá dự thầu cho từng phần như điểm b khoản này.
<b>22. Bảo mật</b>	<p>22.1. Thông tin liên quan đến việc đánh giá HSDT và đề nghị trao hợp đồng phải được giữ bí mật và không được phép tiết lộ cho các nhà thầu hay bất kỳ người nào không có liên quan chính thức đến quá trình lựa chọn nhà thầu cho tới khi công khai kết quả lựa chọn nhà thầu. Trong mọi trường hợp không được tiết lộ thông tin trong HSDT của nhà thầu này cho nhà thầu khác, trừ thông tin được công khai trong biên bản mở thầu.</p> <p>22.2. Trừ trường hợp làm rõ HSDT (nếu cần thiết) và đối chiếu tài liệu (nếu cần thiết theo yêu cầu của Bên mời thầu), nhà thầu không được phép tiếp xúc với Chủ đầu tư, Bên mời thầu về các vấn đề liên quan đến HSDT của mình và các vấn đề khác liên quan đến gói thầu trong suốt thời gian từ khi mở thầu cho đến khi công khai kết quả lựa chọn nhà thầu.</p>
<b>23. Làm rõ HSDT</b>	<p>23.1. Sau khi mở thầu, nhà thầu có trách nhiệm làm rõ hồ sơ dự thầu theo yêu cầu của Bên mời thầu. Trường hợp hồ sơ dự thầu của nhà thầu thiếu tài liệu chứng minh tư cách hợp lệ, năng lực và kinh nghiệm thì Tổ chuyên gia yêu cầu nhà thầu làm rõ, bổ sung tài liệu để chứng minh tư cách hợp lệ, năng lực và kinh nghiệm. Đối với các nội dung đề xuất về kỹ thuật, tài chính nêu trong hồ sơ dự thầu của nhà thầu, <b>việc làm rõ phải bảo đảm nguyên tắc không làm thay đổi nội dung cơ bản của hồ sơ dự thầu đã nộp, không thay đổi giá dự thầu.</b></p> <p>23.2. Trường hợp sau khi đóng thầu, nếu nhà thầu phát hiện hồ sơ dự thầu thiếu các tài liệu chứng minh tư cách hợp lệ, năng lực và kinh nghiệm thì nhà thầu được phép gửi tài liệu đến để làm rõ về tư cách hợp lệ, năng lực và kinh nghiệm của mình. Trong khoảng thời gian 03 ngày làm việc kể từ ngày mở thầu, Tổ chuyên gia có trách nhiệm tiếp nhận những tài liệu làm rõ của nhà thầu để xem xét, đánh giá; các tài liệu bổ sung, làm rõ về tư cách hợp lệ, năng lực và kinh nghiệm được coi như một phần của hồ sơ dự thầu.</p> <p>23.3 Việc làm rõ hồ sơ dự thầu chỉ được thực hiện giữa Tổ chuyên gia với nhà thầu có hồ sơ dự thầu cần phải làm rõ và phải bảo đảm nguyên tắc <b>không làm thay đổi bản chất của nhà thầu tham dự thầu.</b> Nội dung làm rõ hồ sơ dự thầu phải thể hiện bằng văn bản và được bảo quản như một phần của hồ sơ dự thầu.</p> <p>23.4. Việc làm rõ HSDT chỉ được thực hiện giữa Bên mời thầu và nhà thầu có HSDT cần phải làm rõ <b>bằng văn bản.</b> Đối với</p>

	<p>các nội dung làm rõ ảnh hưởng trực tiếp đến việc đánh giá tư cách hợp lệ, năng lực, kinh nghiệm và yêu cầu về kỹ thuật, tài chính, nếu quá thời hạn làm rõ mà nhà thầu không thực hiện làm rõ hoặc có thực hiện làm rõ nhưng không đáp ứng được yêu cầu làm rõ của Bên mời thầu thì Bên mời thầu sẽ đánh giá HSDT của nhà thầu theo HSDT nộp trước thời điểm đóng thầu. Bên mời thầu phải dành cho nhà thầu một khoảng thời gian hợp lý nhưng không ít hơn 03 ngày làm việc để nhà thầu thực hiện việc làm rõ HSDT.</p> <p>23.5. Trường hợp có sự không thống nhất trong nội dung của HSDT hoặc có nội dung chưa rõ thì Bên mời thầu yêu cầu nhà thầu làm rõ trên cơ sở tuân thủ quy định tại Mục 23.1 CDNT.</p> <p>23.6. Trường hợp có nghi ngờ về tính xác thực của các tài liệu do nhà thầu cung cấp, Chủ đầu tư, Bên mời thầu được xác minh với các tổ chức, cá nhân có liên quan đến nội dung của tài liệu.</p> <p>23.7. Trường hợp HSMT có yêu cầu về cam kết, hợp đồng nguyên tắc thuê thiết bị, máy móc, bảo hành, bảo trì, duy tu, bảo dưỡng mà HSDT không đính kèm các tài liệu này thì Bên mời thầu yêu cầu nhà thầu làm rõ HSDT, bổ sung tài liệu trong một khoảng thời gian phù hợp nhưng không ít hơn 03 ngày làm việc để làm cơ sở đánh giá HSDT.</p>
<p><b>24. Các sai khác, đặt điều kiện và bỏ sót nội dung</b></p>	<p>24.1. “Sai khác” là các khác biệt so với yêu cầu nêu trong HSMT.</p> <p>24.2. “Đặt điều kiện” là việc đặt ra các điều kiện có tính hạn chế hoặc thể hiện sự không chấp nhận hoàn toàn đối với các yêu cầu nêu trong HSMT.</p> <p>24.3. “Bỏ sót nội dung” là việc nhà thầu không cung cấp được một phần hoặc toàn bộ thông tin hay tài liệu theo yêu cầu nêu trong HSMT.</p>
<p><b>25. Xác định tính đáp ứng của HSDT</b></p>	<p>25.1. Bên mời thầu sẽ xác định tính đáp ứng của HSDT dựa trên nội dung của HSDT theo quy định tại Mục 10 CDNT.</p> <p>25.2. HSDT đáp ứng cơ bản là HSDT đáp ứng các yêu cầu nêu trong HSMT mà không có các sai khác, đặt điều kiện hoặc bỏ sót nội dung cơ bản nghĩa là những điểm trong HSDT mà:</p> <p>a) Nếu được chấp nhận thì sẽ gây ảnh hưởng đáng kể đến phạm vi, chất lượng hay hiệu quả sử dụng của dịch vụ được quy định trong hợp đồng; gây hạn chế đáng kể và không thống nhất với HSMT đối với quyền hạn của Chủ đầu tư hoặc nghĩa vụ của nhà thầu trong hợp đồng;</p> <p>b) Nếu được sửa lại thì sẽ gây ảnh hưởng không công bằng đến vị thế cạnh tranh của nhà thầu khác có HSDT đáp ứng cơ</p>

	<p>bản yêu cầu nêu trong HSMT .</p> <p>25.3. Bên mời thầu phải kiểm tra các khía cạnh kỹ thuật của HSDT theo quy định tại Mục 15 CDNT nhằm khẳng định rằng tất cả các yêu cầu nêu trong Phần 2 – Yêu cầu về kỹ thuật đã được đáp ứng và HSDT không có những sai khác, đặt điều kiện hoặc bỏ sót các nội dung cơ bản.</p> <p>25.4. Nếu HSDT không đáp ứng cơ bản các yêu cầu nêu trong HSMT thì HSDT đó sẽ bị loại; không được phép sửa đổi các sai khác, đặt điều kiện hoặc bỏ sót nội dung cơ bản trong HSDT nhằm làm cho HSDT đó đáp ứng cơ bản HSMT.</p>
<p><b>26. Sai sót không nghiêm trọng</b></p>	<p>26.1. Với điều kiện HSDT đáp ứng cơ bản yêu cầu nêu trong HSMT thì Bên mời thầu, tổ chuyên gia có thể chấp nhận các sai sót mà không phải là những sai khác, đặt điều kiện hay bỏ sót nội dung cơ bản trong HSDT.</p> <p>26.2. Với điều kiện HSDT đáp ứng cơ bản yêu cầu nêu trong HSMT, Bên mời thầu, tổ chuyên gia có thể yêu cầu nhà thầu cung cấp các thông tin hoặc tài liệu cần thiết trong thời hạn hợp lý để sửa chữa những điểm chưa phù hợp hoặc sai sót không nghiêm trọng trong HSDT liên quan đến các yêu cầu về tài liệu. Yêu cầu cung cấp các thông tin và các tài liệu để khắc phục các sai sót này không được liên quan đến bất kỳ yếu tố nào của giá dự thầu. HSDT của nhà thầu bị loại nếu không đáp ứng yêu cầu này của Bên mời thầu.</p> <p>26.3. Với điều kiện HSDT đáp ứng cơ bản yêu cầu nêu trong HSMT, Bên mời thầu, tổ chuyên gia điều chỉnh các sai sót không nghiêm trọng và có thể định lượng được liên quan đến giá dự thầu; giá dự thầu sẽ được điều chỉnh để phản ánh chi phí cho các hạng mục bị thiếu hoặc chưa đáp ứng yêu cầu; việc điều chỉnh này chỉ nhằm mục đích so sánh các HSDT.</p>
<p><b>27. Nhà thầu phụ</b></p>	<p>27.1. Nhà thầu phụ là tổ chức, cá nhân ký kết hợp đồng với nhà thầu để thực hiện một phần công việc trong bảng tổng hợp giá dự thầu; không bao gồm tổ chức, cá nhân cung cấp, nguyên liệu, nhiên liệu, vật liệu, vật tư, cấu kiện bán thành phẩm, thiết bị, cho thuê thiết bị thi công. Việc nhà thầu thuê nhân công để thực hiện gói thầu không phải là sử dụng nhà thầu phụ. Nhà thầu phải kê khai Nhà thầu phụ và các hạng mục công việc dành cho Nhà thầu phụ theo Mẫu số 09A Chương IV. Trường hợp tại thời điểm tham dự thầu, chưa xác định được Nhà thầu phụ thì phải kê khai các hạng mục công việc dự kiến dành cho Nhà thầu phụ.</p> <p>27.2. Nhà thầu chỉ được sử dụng nhà thầu phụ thực hiện các công việc với tổng giá trị dành cho nhà thầu phụ không vượt quá tỷ lệ phần trăm (%) trên giá dự thầu của nhà thầu theo</p>

	<p><b>quy định tại BDL.</b> Đối với trường hợp liên danh, từng thành viên liên danh chỉ được sử dụng nhà thầu phụ không vượt quá tỷ lệ phần trăm quy định tại Mục này trên giá trị phần công việc mà thành viên liên danh đó đảm nhận trong thoả thuận liên danh.</p> <p>27.3. Việc sử dụng nhà thầu phụ sẽ không làm thay đổi các trách nhiệm của nhà thầu. Nhà thầu phải chịu trách nhiệm về khối lượng, chất lượng, tiến độ và các trách nhiệm khác đối với phần công việc do nhà thầu phụ thực hiện. Năng lực và kinh nghiệm của nhà thầu phụ sẽ không được xem xét khi đánh giá HSDT của nhà thầu. Bản thân nhà thầu phải đáp ứng các tiêu chí năng lực và kinh nghiệm (không xét đến năng lực và kinh nghiệm của nhà thầu phụ).</p> <p>27.4. Nhà thầu được ký kết hợp đồng với các nhà thầu phụ trong danh sách các nhà thầu phụ nêu trong HSDT hoặc ký với nhà thầu phụ được Chủ đầu tư chấp thuận để tham gia thực hiện công việc của gói thầu.</p> <p>27.5. Nhà thầu có hành vi chuyển nhượng thầu thì bị xử lý theo quy định hiện hành.</p> <p>27.6. Nhà thầu không được sử dụng nhà thầu phụ mà nhà thầu phụ này có tham gia thực hiện cung cấp dịch vụ tư vấn cho gói thầu mà nhà thầu đã trúng thầu và các công việc tư vấn này bao gồm: lập, thẩm tra thiết kế FEED, thiết kế kỹ thuật, thiết kế bản vẽ thi công, dự toán; thẩm tra thiết kế kỹ thuật, thiết kế bản vẽ thi công, dự toán; thẩm định giá; giám sát thực hiện hợp đồng, kiểm định; lập, thẩm định HSMST, HSMT; đánh giá E-HSDST, HSDT; thẩm định kết quả sơ tuyển, kết quả lựa chọn nhà thầu; tư vấn quản lý dự án, quản lý hợp đồng, tư vấn khác mà các dịch vụ tư vấn này có phần công việc liên quan trực tiếp tới gói thầu.</p>
<p><b>28. Ưu đãi trong lựa chọn nhà thầu</b></p>	<p>Cách tính ưu đãi: theo quy định tại <b>BDL.</b></p>
<p><b>29. Đánh giá HSDT</b></p>	<p>29.1 Bên mời thầu áp dụng phương pháp đánh giá theo quy định tại <b>BDL</b> để đánh giá HSDT</p> <p>29.2. Căn cứ vào HSDT của các nhà thầu đã nộp và phương pháp đánh giá HSDT tại Mục 29.1 CDNT. Việc đánh giá HSDT được thực hiện theo một trong hai quy trình sau để đánh giá HSDT:</p> <p>29.3. <b>Quy trình 1</b> (Quy trình 01 áp dụng cho tất cả các gói thầu):</p> <p>a) Bước 1: Đánh giá tính hợp lệ:</p> <p>- Việc kiểm tra và đánh giá tính hợp lệ của HSDT được thực hiện</p>

theo quy định tại Mục 1 Chương III – Tiêu chuẩn đánh giá HSDT

- Nhà thầu được đánh giá là đạt ở tất cả nội dung về tính hợp lệ thì được chuyển sang đánh giá về năng lực, kinh nghiệm.

b) Bước 2: Đánh giá về năng lực và kinh nghiệm theo quy định tại Mục 2 Chương III:

- Việc đánh giá về năng lực và kinh nghiệm được thực hiện theo tiêu chuẩn đánh giá quy định tại Mục 2 Chương III – Tiêu chuẩn đánh giá HSDT;

- Nhà thầu được đánh giá là đạt ở các nội dung về năng lực, kinh nghiệm thì được chuyển sang đánh giá về kỹ thuật.

c) Bước 3: Đánh giá về kỹ thuật theo quy định tại Mục 3 Chương III. Nhà thầu được đánh giá là đạt về kỹ thuật thì được chuyển sang đánh giá về tài chính.

d) Bước 4: Đánh giá về tài chính theo quy định tại Mục 4 Chương III.

đ) Sau khi đánh giá về tài chính, việc xếp hạng nhà thầu thực hiện theo quy định tại **BDL**. Trường hợp chỉ có một nhà thầu vượt qua bước đánh giá về tài chính thì không cần phải xếp hạng nhà thầu.

e) Nhà thầu xếp hạng thứ nhất được mời hoàn thiện hợp đồng.

**29.4. Quy trình 2 (chỉ áp dụng đối với phương pháp “giá thấp nhất”, các nhà thầu, HSDT đều không có bất kỳ ưu đãi nào):**

a) Bước 1: Căn cứ vào kết quả đánh giá về giá, xếp hạng nhà thầu theo giá dự thầu thấp nhất (không phải phê duyệt danh sách xếp hạng nhà thầu trong trường hợp này).

b) Bước 2: Đánh giá tính hợp lệ của nhà thầu xếp hạng thứ nhất theo quy định tại điểm a Mục 29.3 CDNT.

c) Bước 3: Đánh giá về năng lực và kinh nghiệm của nhà thầu xếp hạng thứ nhất theo quy định tại điểm b Mục 29.3 CDNT.

d) Bước 4: Đánh giá về kỹ thuật của nhà thầu xếp hạng thứ nhất theo quy định tại điểm c Mục 29.3 CDNT.

e) Nhà thầu xếp hạng thứ nhất đáp ứng đầy đủ yêu cầu được mời hoàn thiện hợp đồng

đ) Trường hợp nhà thầu xếp hạng thứ nhất không đáp ứng thì đánh giá đối với nhà thầu xếp hạng tiếp theo.

**29. 5. Nguyên tắc đánh giá HSDT:**

a) Việc đánh giá hồ sơ dự thầu phải căn cứ vào tiêu chuẩn đánh giá hồ sơ dự thầu và các yêu cầu khác trong hồ sơ mời thầu, các

	<p>tài liệu giải thích, làm rõ hồ sơ dự thầu của nhà thầu để bảo đảm lựa chọn được nhà thầu có đủ năng lực và kinh nghiệm, có giải pháp khả thi để thực hiện gói thầu</p> <p>b) Việc đánh giá được thực hiện trên bản chụp, nhà thầu phải chịu trách nhiệm về tính thống nhất giữa bản gốc và bản chụp. Trường hợp có sự sai khác giữa bản gốc và bản chụp nhưng không làm thay đổi thứ tự xếp hạng nhà thầu thì căn cứ vào bản gốc để đánh giá. Trường hợp có sự sai khác giữa bản gốc và bản chụp dẫn đến kết quả đánh giá trên bản gốc khác kết quả đánh giá trên bản chụp, làm thay đổi thứ tự xếp hạng nhà thầu thì hồ sơ dự thầu của nhà thầu bị loại, nhà thầu bị coi là có hành vi gian lận và bị xử lý theo quy định</p> <p>c) Trường hợp nhân sự chủ chốt, thiết bị chủ yếu (nếu có) mà nhà thầu đề xuất trong HSDT không đáp ứng yêu cầu hoặc không chứng minh được khả năng huy động nhân sự chủ chốt, thiết bị chủ yếu (bao gồm cả trường hợp nhân sự, thiết bị đã huy động cho hợp đồng khác có thời gian làm việc trùng với thời gian thực hiện gói thầu này), Bên mời thầu cho phép nhà thầu bổ sung, thay thế. Nhà thầu chỉ được phép bổ sung, thay thế một lần đối với từng vị trí nhân sự chủ chốt, thiết bị chủ yếu trong một khoảng thời gian phù hợp nhưng không ít hơn 03 ngày làm việc. Trường hợp nhà thầu không có nhân sự chủ chốt, thiết bị chủ yếu thay thế đáp ứng yêu cầu của HSMT thì nhà thầu bị loại. Trong mọi trường hợp, nếu nhà thầu kê khai nhân sự, thiết bị không trung thực thì nhà thầu không được thay thế nhân sự, thiết bị khác, HSDT của nhà thầu bị loại và nhà thầu sẽ bị coi là gian lận theo quy định hiện hành.</p> <p>d) Trường hợp nhà thầu được xếp hạng thứ nhất, nhà thầu không được thay đổi nhân sự chủ chốt (nhân sự chủ chốt đã đề xuất trong HSDT hoặc nhân sự chủ chốt đã được thay thế một lần), trừ trường hợp do thời gian đánh giá HSDT kéo dài hơn so với dự kiến trong kế hoạch lựa chọn nhà thầu hoặc vì lý do bất khả kháng hoặc bởi lý do khách quan, hợp lý được Bên mời thầu chấp thuận mà các vị trí nhân sự chủ chốt do nhà thầu đã đề xuất không thể tham gia thực hiện hợp đồng. Trong trường hợp đó, nhà thầu được quyền thay đổi nhân sự chủ chốt khác nhưng phải bảo đảm nhân sự chủ chốt dự kiến thay thế có trình độ, kinh nghiệm, năng lực tương đương hoặc cao hơn với nhân sự chủ chốt đã đề xuất và nhà thầu không được thay đổi giá dự thầu.</p>
<p><b>30. Đối chiếu tài liệu</b></p>	<p>30.1 Trong một số trường hợp, khi cần thiết Chủ đầu tư/Bên mời thầu có quyền yêu cầu nhà thầu cung cấp tài liệu để đối chiếu thông tin. Nhà thầu phải có trách nhiệm cung cấp đầy đủ</p>

	<p>các tài liệu như yêu cầu của Bên mời thầu căn cứ theo các yêu cầu của HSMT và để chứng minh</p> <p>30.2. Nhà thầu có tài liệu đối chiếu phù hợp sẽ được xét duyệt trúng thầu. Trường hợp nhà thầu từ chối cung cấp tài liệu để đối chiếu mà không có lý do hợp lý được Bên mời thầu chấp thuận thì bị coi là có hành vi gian lận quy định tại điểm b Mục 4.4 CDNT.</p>
<p><b>31. Điều kiện xét duyệt trúng thầu</b></p>	<p>Nhà thầu được xem xét, đề nghị trúng thầu khi đáp ứng đủ các điều kiện sau đây:</p> <p>31.1. Có HSĐT hợp lệ theo quy định tại Mục 1 Chương III.</p> <p>31.2. Có năng lực và kinh nghiệm đáp ứng yêu cầu theo quy định tại Mục 2 Chương III.</p> <p>31.3. Có đề xuất về kỹ thuật đáp ứng yêu cầu theo quy định tại Mục 3 Chương III.</p> <p>31.4. Đáp ứng điều kiện theo quy định tại <b>BDL</b>.</p> <p>31.5. Có giá đề nghị trúng thầu (đã bao gồm thuế, phí, lệ phí (nếu có)) không vượt giá gói thầu được duyệt</p>
<p><b>32. Hủy thầu</b></p>	<p>32.1. Các trường hợp hủy thầu bao gồm:</p> <p>a) Tất cả hồ sơ dự thầu không đáp ứng được các yêu cầu của hồ sơ mời thầu.</p> <p>b) Thay đổi mục tiêu, phạm vi mua sắm, làm thay đổi khối lượng công việc, tiêu chuẩn đánh giá đã quy định trong hồ sơ mời thầu.</p> <p>c) Hồ sơ mời thầu không tuân thủ quy định của Quy định về lựa chọn nhà thầu của Tổng Công ty Khí Việt Nam hoặc thực hiện trái với quy định của pháp luật có liên quan dẫn đến nhà thầu được lựa chọn không đáp ứng yêu cầu để thực hiện gói thầu.</p> <p>d) Giá dự thầu/đề xuất sau sửa lỗi, hiệu chỉnh sai lệch, trừ đi giá trị giảm giá của tất cả các nhà thầu đáp ứng yêu cầu về mặt kỹ thuật cao bất thường so với dự toán gói thầu được duyệt mà Cấp có thẩm quyền của Bên mời thầu xét thấy không cần thiết xử lý tình huống theo quy định tại Điều 77 của Quy định lựa chọn nhà thầu của Tổng Công ty Khí Việt Nam.</p> <p>e) Nhà thầu trúng thầu thực hiện hành vi bị cấm vận dụng theo quy định tại Luật Đấu thầu hiện hành.</p> <p>f) Tổ chức, cá nhân khác ngoài nhà thầu trúng thầu thực hiện hành vi bị cấm vận dụng theo quy định tại Luật Đấu thầu hiện hành dẫn đến sai lệch kết quả lựa chọn nhà thầu.</p> <p>g) Thay đổi kế hoạch mua sắm, nhu cầu mua sắm, kế hoạch sản</p>

	<p>xuất kinh doanh của Tổng công ty Khí Việt Nam</p> <p>32.2. Tổ chức, cá nhân vi phạm quy định pháp luật về đấu thầu dẫn đến hủy thầu theo quy định tại các điểm c, e và f Mục 32.1 CDNT phải đền bù chi phí cho các bên liên quan và bị xử lý theo quy định của pháp luật.</p> <p>32.3. Trường hợp hủy thầu theo quy định tại Mục này, trong thời hạn 05 ngày làm việc, Chủ đầu tư, Bên mời thầu phải hoàn trả hoặc giải toả bảo đảm dự thầu cho nhà thầu đã nộp bản gốc bảo đảm dự thầu, trừ trường hợp nhà thầu vi phạm quy định tại điểm e và điểm f Mục 32.1 CDNT.</p>
<p><b>33. Thông báo kết quả lựa chọn nhà thầu</b></p>	<p>33.1. Chủ đầu tư đăng tải thông báo kết quả lựa chọn nhà thầu trên Hệ thống đồng thời gửi thông báo đến các nhà thầu tham dự thầu trong vòng 05 ngày làm việc, kể từ ngày phê duyệt kết quả lựa chọn nhà thầu. Nội dung thông báo kết quả lựa chọn nhà thầu được đăng tải như sau:</p> <p>a) Thông tin về gói thầu:</p> <ul style="list-style-type: none"> <li>– Số TBMT;</li> <li>– Tên gói thầu;</li> <li>– Tên Chủ đầu tư;</li> </ul> <p>b) Thông tin về nhà thầu trúng thầu:</p> <ul style="list-style-type: none"> <li>– Giá dự thầu</li> <li>– Giá dự thầu sau giảm giá (nếu có)</li> <li>– Điểm kỹ thuật</li> <li>– Giá trúng thầu;</li> <li>– Thời gian thực hiện gói thầu;</li> <li>– Thời gian thực hiện hợp đồng.</li> </ul> <p>c) Danh sách nhà thầu không được lựa chọn và tóm tắt về lý do không được lựa chọn của từng nhà thầu.</p> <p>33.2. Trường hợp có yêu cầu giải thích lý do cụ thể nhà thầu không trúng thầu, nhà thầu gửi đề nghị bằng văn bản hoặc gặp trực tiếp Chủ đầu tư. Chủ đầu tư có trách nhiệm trả lời yêu cầu của nhà thầu trong thời hạn 02 ngày làm việc kể từ ngày nhận được yêu cầu của nhà thầu.</p> <p>33.3. Trường hợp hủy thầu theo quy định tại điểm a Mục 32.1 CDNT, trong thông báo kết quả lựa chọn nhà thầu phải nêu rõ lý do hủy thầu.</p>
<p><b>34. Thay đổi</b></p>	<p>34.1. Vào thời điểm trao hợp đồng, Chủ đầu tư có quyền tăng</p>

<p><b>khối lượng dịch vụ</b></p>	<p>hoặc giảm khối lượng dịch vụ nêu trong Chương IV với điều kiện sự thay đổi đó không vượt quá tỷ lệ quy định tại <b>BDL</b> và không có bất kỳ thay đổi nào về đơn giá hay các điều kiện, điều khoản khác của HSDT và HSMT. Tỷ lệ tăng, giảm khối lượng không vượt quá 10%.</p> <p>34.2. Tùy chọn mua thêm:</p> <p>Trước khi hợp đồng hết hiệu lực, Chủ đầu tư với nhà thầu thỏa thuận mua bổ sung khối lượng dịch vụ của gói thầu ngoài khối lượng nêu trong Chương IV với điều kiện không vượt quá tỷ lệ quy định tại <b>BDL</b> và đáp ứng quy định tại Luật Đấu thầu hiện hành. Phần công việc mua bổ sung phải tương tự với phần công việc nêu trong hợp đồng đã ký kết và đã có đơn giá. Khối lượng dịch vụ bổ sung này không được sử dụng để đánh giá về năng lực, kinh nghiệm của nhà thầu. Đối với nhà thầu liên danh, việc phân chia trách nhiệm thực hiện khối lượng bổ sung theo tùy chọn mua thêm thực hiện theo tỷ lệ phân chia công việc theo hợp đồng đã ký, trừ trường hợp các bên có thỏa thuận khác.</p>
<p><b>35. Thông báo chấp thuận HSDT và trao hợp đồng</b></p>	<p>Sau khi Chủ đầu tư đăng tải thông báo kết quả lựa chọn nhà thầu, Bên mời thầu gửi thông báo chấp thuận HSDT và trao hợp đồng, bao gồm cả yêu cầu về biện pháp bảo đảm thực hiện hợp đồng, thời gian hoàn thiện, ký kết hợp đồng cho nhà thầu trúng thầu. Thông báo chấp thuận HSDT và trao hợp đồng là một phần của hồ sơ hợp đồng. Trường hợp nhà thầu trúng thầu không hoàn thiện, ký kết hợp đồng hoặc không nộp bảo đảm thực hiện hợp đồng theo thời hạn nêu trong thông báo chấp thuận HSDT và trao hợp đồng hoặc theo quy định của hợp đồng thì nhà thầu sẽ bị loại và không được hoàn trả giá trị bảo đảm dự thầu theo quy định tại điểm b Mục 18.5 CDNT. Thời hạn nêu trong thông báo chấp thuận HSDT và trao hợp đồng được tính kể từ ngày Bên mời thầu gửi thông báo chấp thuận này cho nhà thầu trúng thầu.</p>
<p><b>36. Điều kiện ký kết hợp đồng</b></p>	<p>36.1. Tại thời điểm ký kết hợp đồng, HSDT của nhà thầu được lựa chọn còn hiệu lực.</p> <p>36.2. Tại thời điểm ký kết hợp đồng, nhà thầu được lựa chọn phải bảo đảm đáp ứng yêu cầu về năng lực kỹ thuật, tài chính để thực hiện gói thầu theo yêu cầu của HSMT. Trường hợp thực tế nhà thầu không còn đáp ứng cơ bản yêu cầu về năng lực kỹ thuật, tài chính theo quy định nêu trong HSMT thì Chủ đầu tư sẽ từ chối ký kết hợp đồng với nhà thầu. Chủ đầu tư sẽ hủy quyết định phê duyệt kết quả lựa chọn nhà thầu, thông báo chấp thuận HSDT và trao hợp đồng trước đó và mời nhà thầu</p>

	<p>xếp hạng tiếp theo vào đối chiếu tài liệu.</p> <p>36.3. Chủ đầu tư phải bảo đảm các điều kiện về vốn tạm ứng, vốn thanh toán và các điều kiện cần thiết khác để triển khai thực hiện gói thầu theo đúng tiến độ.</p>
<b>37. Bảo đảm thực hiện hợp đồng</b>	<p>37.1. Nhà thầu được lựa chọn phải thực hiện biện pháp bảo đảm thực hiện hợp đồng trước hoặc cùng thời điểm hợp đồng có hiệu lực theo quy định tại Mục 5 ĐKC Chương VI. Trường hợp áp dụng thư bảo lãnh thực hiện hợp đồng phải sử dụng mẫu đính kèm hợp đồng hoặc một mẫu khác được Chủ đầu tư chấp thuận.</p> <p>37.2. Nhà thầu không được hoàn trả bảo đảm thực hiện hợp đồng trong trường hợp sau đây:</p> <ul style="list-style-type: none"> <li>a) Từ chối thực hiện hợp đồng khi hợp đồng có hiệu lực;</li> <li>b) Vi phạm thỏa thuận trong hợp đồng;</li> <li>c) Thực hiện hợp đồng chậm tiến độ do lỗi của mình nhưng từ chối gia hạn hiệu lực của bảo đảm thực hiện hợp đồng.</li> </ul>
<b>38. Giải quyết kiến nghị trong đấu thầu</b>	<p>38.1. Khi thấy quyền và lợi ích hợp pháp bị ảnh hưởng, nhà thầu được kiến nghị người có thẩm quyền, Chủ đầu tư xem xét lại các vấn đề trong quá trình lựa chọn nhà thầu, kết quả lựa chọn nhà thầu theo quy định tại Luật Đấu thầu hiện hành.</p> <p>38.2. Trường hợp kiến nghị lên Chủ đầu tư, nhà thầu gửi kiến nghị trực tiếp đến Chủ đầu tư. Trường hợp kiến nghị lên Người có thẩm quyền, nhà thầu gửi kiến nghị theo địa chỉ quy định tại <b>BDL</b>.</p>
<b>39. Giám sát quá trình lựa chọn nhà thầu</b>	<p>Khi phát hiện hành vi, nội dung không phù hợp quy định của pháp luật đấu thầu, nhà thầu có trách nhiệm thông báo cho tổ chức, cá nhân thực hiện nhiệm vụ giám sát theo quy định tại <b>BDL</b>.</p>

## Chương II. BẢNG DỮ LIỆU ĐẦU THẦU

<b>CDNT 1.1</b>	Tên Chủ đầu tư/Bên mời thầu: <b>Chi nhánh Tổng Công ty Khí Việt Nam CTCP – Công ty Dịch vụ Khí</b> -
<b>CDNT 1.2</b>	Tên gói thầu: Thực hiện healthy check hệ thống điều khiển ICSS ABB tại Kho LPG Đình Vũ - Tên dự án/dự toán mua sắm: Thực hiện healthy check hệ thống điều khiển ICSS ABB tại Kho LPG Đình Vũ - Số lượng, số hiệu các phần thuộc gói thầu: Gói thầu không phân chia thành các Phần độc lập. -
<b>CDNT 3</b>	Nguồn vốn: Chi phí sản xuất kinh doanh.
<b>CDNT 7.5</b>	Hội nghị tiền đầu thầu: Không áp dụng
<b>CDNT 8</b>	Chi phí nộp HSDT: như nêu tại Thông báo mời thầu được đăng tải trên trang <a href="https://tender.pvgas.com.vn">https://tender.pvgas.com.vn</a> .
<b>CDNT 10.8</b>	Nhà thầu phải nộp cùng với HSDT các tài liệu sau đây: không yêu cầu
<b>CDNT 12.1</b>	Nhà thầu “Được phép” nộp đề xuất phương án kỹ thuật thay thế.
<b>CDNT 17.1</b>	Thời hạn hiệu lực của HSDT là: <b>≥ 90 ngày</b> kể từ ngày có thời điểm đóng thầu.
<b>CDNT 18.2</b>	Nội dung bảo đảm dự thầu: – Giá trị bảo đảm dự thầu: <b>≥ 13.500.000 VND</b> - ✓ – Thời gian có hiệu lực của bảo đảm dự thầu: <b>≥ 120 ngày</b> , kể từ ngày có thời điểm đóng thầu. - – Hình thức của bảo đảm dự thầu: bằng séc bảo chi hoặc thư bảo lãnh của tổ chức tín dụng trong nước, chi nhánh ngân hàng nước ngoài được thành lập theo pháp luật Việt Nam hoặc giấy chứng nhận bảo hiểm bảo lãnh của doanh nghiệp bảo hiểm phi nhân thọ trong nước, chi nhánh doanh nghiệp bảo hiểm phi nhân thọ nước ngoài được thành lập theo pháp luật Việt Nam trước thời điểm đóng thầu đối với hồ sơ dự thầu hoặc nộp bằng tiền mặt hoặc chuyển khoản
<b>CDNT 18.4</b>	Thời gian hoàn trả hoặc giải tỏa bảo đảm dự thầu đối với nhà thầu không được lựa chọn: tối đa là <b>14 ngày</b> , kể từ ngày kết quả lựa chọn nhà thầu được phê duyệt

<b>CDNT 27.2</b>	Giá trị tối đa dành cho nhà thầu phụ: theo quy định của pháp luật hiện hành về đấu thầu. Nhà thầu chính phải đảm bảo kiểm soát chất lượng, tiến độ đối với phần công việc sử dụng nhà thầu phụ để đáp ứng yêu cầu của hợp đồng. [Việc kê khai sử dụng nhà thầu phụ thực hiện theo Mẫu số 11A Chương IV].
<b>CDNT 28</b>	Cách tính ưu đãi: không áp dụng
<b>CDNT 29.1</b>	Phương pháp đánh giá HSDT là: – Đánh giá về năng lực và kinh nghiệm: Đạt/Không đạt. – Đánh giá về kỹ thuật: “Chấm điểm”. – Đánh giá về tài chính: <b>phương pháp giá thấp nhất</b> .
<b>CDNT 29.3 (đ)</b>	Xếp hạng nhà thầu: Nhà thầu có giá dự thầu sau sửa lỗi và hiệu chỉnh sai lệch trừ đi giá trị giảm giá (nếu có) thấp nhất được xếp hạng thứ nhất”;
<b>CDNT 31.4</b>	Nhà thầu có giá dự thầu sau sửa lỗi và hiệu chỉnh sai lệch trừ đi giá trị giảm giá (nếu có) thấp nhất; Đối với gói thầu được chia làm nhiều phần (lô), việc đánh giá HSDT và xét duyệt trúng thầu sẽ được thực hiện trên cơ sở bảo đảm: giá đề nghị trúng thầu của cả gói thầu không vượt giá gói thầu được duyệt mà không so sánh với ước tính chi phí của từng phần.
<b>CDNT 34.1</b>	Tỷ lệ tăng khối lượng tối đa là: không vượt 10%; Tỷ lệ giảm khối lượng tối đa là: không vượt 10%.
<b>CDNT 34.2</b>	Tùy chọn mua thêm: không áp dụng
<b>CDNT 38.2</b>	Người có thẩm quyền: – Ông Nguyễn Tuấn Cường – Phó Giám đốc Công ty – Email: cuong.nt@pvgas.com.vn – Số 101 – Lê Lợi – Phường Vũng Tàu – TP. HCM – Điện thoại: 0254 3586 376 Fax: 0254 3563 180
<b>CDNT 39</b>	Địa chỉ của tổ chức, cá nhân thực hiện nhiệm vụ giám sát: không áp dụng

### **Chương III. TIÊU CHUẨN ĐÁNH GIÁ HSDT**

Việc đánh giá HSDT được thực hiện theo một trong hai quy trình như nêu tại Điều 29.2 - CDNT - Chương I – Phần I của HSMT.

**Nội dung chi tiết về từng bước đánh giá HSDT như sau:**

#### **Mục 1. Đánh giá tính hợp lệ của HSDT**

##### **1.1. Kiểm tra HSDT:**

- a) Kiểm tra số lượng bản gốc, bản chụp HSDT;
- b) Kiểm tra các thành phần của bản gốc HSDT, bao gồm hồ sơ về hành chính, pháp lý, hồ sơ về năng lực và kinh nghiệm, đề xuất về kỹ thuật của nhà thầu theo yêu cầu của HSMT, trong đó có: đơn dự thầu (bản gốc), thỏa thuận liên danh (nếu có - bản gốc), giấy ủy quyền ký đơn dự thầu (nếu có - bản gốc trừ trường hợp tại điều lệ công ty hoặc tại các tài liệu khác liên quan có phân công trách nhiệm cho cấp dưới ký đơn dự thầu); bảo đảm dự thầu (bản gốc); tài liệu chứng minh tư cách hợp lệ; tài liệu chứng minh năng lực và kinh nghiệm; đề xuất về kỹ thuật; đề xuất về giá và các thành phần khác thuộc HSDT theo quy định tại Mục 10 CDNT;
- c) Kiểm tra sự thống nhất nội dung giữa bản gốc và bản chụp để phục vụ quá trình đánh giá chi tiết HSDT.

##### **1.2. Đánh giá tính hợp lệ của HSDT:**

HSDT của nhà thầu được đánh giá là hợp lệ khi đáp ứng đầy đủ các nội dung sau đây:

HSDT của nhà thầu được đánh giá là hợp lệ khi đáp ứng đầy đủ các nội dung sau đây:

- a) Có bản gốc HSDT;
- b) Có đơn dự thầu được đại diện hợp pháp của nhà thầu ký tên, đóng dấu (nếu có) theo yêu cầu của hồ sơ mời thầu; thời gian thực hiện gói thầu nêu trong đơn dự thầu phải phù hợp với đề xuất về kỹ thuật; giá dự thầu ghi trong đơn dự thầu phải cụ thể, cố định bằng số, bằng chữ và phải phù hợp, logic với tổng giá dự thầu ghi trong biểu giá tổng hợp, không đề xuất các giá dự thầu khác nhau hoặc có kèm theo điều kiện gây bất lợi cho Bên mời thầu. Đối với nhà thầu liên danh, đơn dự thầu phải do đại diện hợp pháp của từng thành viên liên danh ký tên, đóng dấu (nếu có) hoặc thành viên đứng đầu liên danh thay mặt liên danh ký đơn dự thầu theo phân công trách nhiệm trong văn bản thỏa thuận liên danh.
- c) Thời hạn hiệu lực của HSDT đáp ứng yêu cầu theo quy định tại Mục 17.1 CDNT;
- d) Có bảo đảm dự thầu với giá trị và thời hạn hiệu lực và các nội dung đáp ứng yêu cầu tại Mục 18 CDNT;
- e) Không có tên trong hai hoặc nhiều HSDT với tư cách là nhà thầu chính (nhà thầu độc lập hoặc thành viên trong liên danh) đối với cùng một gói thầu.

Trường hợp gói thầu chia thành nhiều phần độc lập thì nhà thầu không có tên trong hai hoặc nhiều HSDT với tư cách là nhà thầu chính đối với phần mà nhà thầu tham dự thầu;

g) Có thỏa thuận liên danh được đại diện hợp pháp của từng thành viên liên danh ký tên, đóng dấu nếu có (trong thỏa thuận liên danh phải nêu rõ nội dung công việc cụ thể và ước tính giá trị tương ứng mà từng thành viên trong liên danh sẽ thực hiện);

h) Nhà thầu bảo đảm tư cách hợp lệ theo quy định tại Mục 5 CDNT.

Nhà thầu có HSDT hợp lệ được xem xét, đánh giá trong bước tiếp theo.

## **Mục 2. Tiêu chuẩn đánh giá về năng lực và kinh nghiệm**

### **2.1. Tiêu chuẩn đánh giá về năng lực và kinh nghiệm**

Tiêu chuẩn đánh giá về năng lực Kinh nghiệm như tại **Phụ lục 01 – Bảng Tiêu chí đánh giá Năng lực Kinh nghiệm** đính kèm

Sử dụng tiêu chí đạt, không đạt để xây dựng tiêu chuẩn đánh giá về năng lực và kinh nghiệm.

Việc xác định mức độ yêu cầu cụ thể đối với từng tiêu chuẩn quy định tại Mục này căn cứ theo yêu cầu của từng gói thầu cụ thể. Nhà thầu được đánh giá đạt tất cả nội dung quy định thì đáp ứng yêu cầu về năng lực và kinh nghiệm. Năng lực và kinh nghiệm của nhà thầu phụ sẽ không được xem xét khi đánh giá HSDT của nhà thầu. Bản thân nhà thầu phải đáp ứng các tiêu chí đánh giá về năng lực và kinh nghiệm.

Trường hợp đồng tiền nêu trong các hợp đồng tương tự hoặc xác nhận thanh toán của Chủ đầu tư đối với những hợp đồng cung cấp dịch vụ phi tư vấn đã thực hiện hoặc tờ khai nộp thuế hoặc các tài liệu liên quan chứng minh năng lực, kinh nghiệm của nhà thầu không phải VND thì khi lập HSDT, nhà thầu phải quy đổi về VND để làm cơ sở đánh giá HSDT. Việc quy đổi được áp dụng tỷ giá quy đổi của ngân hàng Vietcombank (*tỷ giá bán ra*) tại ngày ký hợp đồng tương tự đó.

Trường hợp nhà thầu tham dự thầu là công ty mẹ (ví dụ như Tổng công ty) có huy động công ty con, công ty thành viên thực hiện một phần công việc của gói thầu thì nhà thầu phải kê khai cụ thể phần công việc dành cho các công ty con, công ty thành viên theo Mẫu số 09B Chương IV. Việc đánh giá kinh nghiệm thực hiện hợp đồng tương tự căn cứ vào giá trị, khối lượng công việc do công ty mẹ, công ty con, công ty thành viên đảm nhiệm trong gói thầu.

**BẢNG TIÊU CHUẨN ĐÁNH GIÁ VỀ NĂNG LỰC VÀ KINH NGHIỆM:**  
(Các nội dung cụ thể được quy định tại Phụ lục 1 đính kèm HSMT)

TT	Mô tả	Các tiêu chí năng lực và kinh nghiệm	Các yêu cầu cần tuân thủ			Tài liệu cần nộp
			Nhà thầu độc lập	Nhà thầu liên danh Tổng các thành viên liên danh	Từng thành viên liên danh	
1	Lịch sử không hoàn thành hợp đồng do lỗi của nhà thầu	Yêu cầu	Từ ngày 01 tháng 01 năm ..... <sup>(1)</sup> đến thời điểm đóng thầu, nhà thầu không có từ 02 hợp đồng trở lên (cung cấp dịch vụ phi tư vấn) không hoàn thành do lỗi của nhà thầu <sup>(2)</sup> .			
2	Thực hiện nghĩa vụ kê khai thuế và nộp thuế		Đã thực hiện nghĩa vụ kê khai thuế và nộp thuế <sup>(3)</sup> của năm tài chính gần nhất so với thời điểm đóng thầu.			
3	Doanh thu bình hàng năm (không gồm VAT)		Doanh thu bình quân hàng năm (không bao gồm thuế VAT) của 03 năm tài chính gần nhất so với thời điểm đóng thầu ( ..... ) <sup>(4)</sup> của nhà thầu có giá trị tối thiểu là ..... VND <sup>(5)</sup> .			

**Chi tiết như nêu tại Phụ lục 1 đính kèm HSMT**

TT		Các tiêu chí năng lực và kinh nghiệm		Các yêu cầu cần tuân thủ			Tài liệu cần nộp
				Nhà thầu độc lập	Nhà thầu liên danh	Tổng các thành viên liên danh	
Mô tả		<b>Yêu cầu</b>					
4	<b>Kinh nghiệm cụ thể trong thực hiện hợp đồng tương tự</b>	<p>Nhà thầu đã hoàn thành<sup>(6)</sup> tối thiểu 01 hợp đồng tương tự với tư cách là nhà thầu chính (độc lập hoặc thành viên liên danh) hoặc nhà thầu phụ<sup>(7)</sup> trong khoảng thời gian kể từ ngày 01 tháng 01 năm ..... đến thời điểm đóng thầu</p> <p>Trong đó:</p> <p>Hợp đồng tương tự là:</p> <ul style="list-style-type: none"> <li>- Có tính chất tương tự: .....<sup>(8)</sup>;</li> <li>- Có quy mô (giá trị) tối thiểu: ..... VND<sup>(9)</sup>.</li> </ul>			<p>Chi tiết như nêu tại Phụ lục 1 đính kèm HSMT</p>		

Ghi chú:

(1) Thời gian yêu cầu, thông thường từ 03 đến 05 năm trước năm có thời điểm đóng thầu – Chi tiết như quy định tại Phụ lục 1 – Tiêu chuẩn đánh giá năng lực và kinh nghiệm..

(2) Hợp đồng cung cấp dịch vụ phi tư vấn không hoàn thành do lỗi của nhà thầu bao gồm:

- Hợp đồng cung cấp dịch vụ phi tư vấn bị Chủ đầu tư kết luận nhà thầu không hoàn thành và nhà thầu không phản đối;

- Hợp đồng cung cấp dịch vụ phi tư vấn bị Chủ đầu tư kết luận nhà thầu không hoàn thành, không được nhà thầu chấp thuận nhưng đã được trọng tài hoặc Tòa án kết luận theo hướng bất lợi cho nhà thầu.

Các hợp đồng cung cấp dịch vụ phi tư vấn không hoàn thành không bao gồm các hợp đồng mà quyết định của Chủ đầu tư đã bị bác bỏ bằng cơ chế giải quyết tranh chấp. Việc xác định hợp đồng không hoàn thành phải dựa trên tất cả những thông tin về tranh chấp hoặc kiện tụng được giải quyết theo quy định của cơ chế giải quyết tranh chấp của hợp đồng tương ứng và khi mà nhà thầu đã hết tất cả các cơ hội có thể khiếu nại. Đối với các hợp đồng chậm tiến độ do lỗi của nhà thầu nhưng vẫn hoàn thành hợp đồng thì không được coi là hợp đồng không hoàn thành.

Đối với nhà thầu liên danh mà chỉ có một hoặc một số thành viên trong liên danh vi phạm và bị cấm tham gia hoạt động đấu thầu theo quy định tại Luật đấu thầu, Nghị định hiện hành thì thành viên liên danh còn lại không bị coi là không hoàn thành hợp đồng do lỗi của nhà thầu. Trường hợp một hoặc một số thành viên liên danh vi phạm hợp đồng, không còn năng lực để tiếp tục thực hiện hợp đồng, làm ảnh hưởng nghiêm trọng đến tiến độ, chất lượng, hiệu quả của gói thầu thì chỉ một hoặc một số thành viên liên danh vi phạm hợp đồng bị coi là không hoàn thành hợp đồng, thành viên còn lại không bị coi là không hoàn thành hợp đồng do lỗi của nhà thầu.

(3) Nhà thầu cung cấp tài liệu chứng minh đã thực hiện nghĩa vụ kê khai thuế và nộp thuế thu nhập doanh nghiệp (thuế thu nhập cá nhân đối với nhà thầu là hộ kinh doanh) của năm tài chính gần nhất so với thời điểm đóng thầu để đối chiếu khi được mời vào đối chiếu tài liệu (nếu có). Nghĩa vụ kê khai thuế và nộp thuế phải được thực hiện trước thời điểm đóng thầu. Nghĩa vụ nộp thuế là nộp thuế với giá trị thuế tương ứng với thuế suất, thu nhập chịu thuế, doanh thu tính thuế nhà thầu kê khai (số thuế đã nộp tương ứng với số thuế phải nộp); trường hợp được chậm nộp thuế, miễn thuế, giảm thuế theo chính sách của Nhà nước thì thực hiện theo quy định này. Nhà thầu cần nộp các tài liệu như sau:

- Tờ khai thuế (hoặc thông báo nộp tiền của cơ quan thuế đối với hộ kinh doanh) và Giấy nộp tiền có xác nhận của cơ quan thuế được in từ Hệ thống thuế điện tử hoặc

- Tờ khai thuế (hoặc thông báo nộp tiền của cơ quan thuế đối với hộ kinh doanh) và xác nhận của cơ quan thuế về việc thực hiện nghĩa vụ thuế.

(4). Thời gian yêu cầu, thông thường từ 03 năm đến 05 năm trước năm có thời điểm đóng thầu – Chi tiết như quy định tại Phụ lục 1 – Tiêu chuẩn đánh giá năng lực và kinh nghiệm. Trường hợp nhà thầu có số năm thành lập ít hơn số năm theo yêu cầu của HSMT thì doanh thu bình quân hằng năm (không bao gồm thuế VAT) được tính trên số năm mà nhà thầu thành lập. Trong trường hợp này, nếu doanh thu bình quân hằng năm (không bao gồm thuế VAT) của nhà thầu đáp ứng yêu cầu về giá trị của HSMT thì nhà thầu vẫn được đánh giá tiếp mà không bị loại.

Đối với nhà thầu là hộ kinh doanh, không bắt buộc phải nộp báo cáo tài chính nhưng nhà thầu phải cung cấp tài liệu chứng minh doanh thu tương ứng với nghĩa vụ thuế.

(5) – Mức yêu cầu về doanh thu bình quân hàng năm: Chi tiết như quy định tại Phụ lục 1 – Tiêu chuẩn đánh giá năng lực và kinh nghiệm

(6) Đối với các hợp đồng mà nhà thầu đã tham gia với tư cách là thành viên liên danh hoặc nhà thầu phụ thì chỉ tính giá trị phần việc do nhà thầu thực hiện.

(7) Đối với các hợp đồng mà Bên mời thầu, tổ chuyên gia có bằng chứng cho thấy nhà thầu đã thực hiện với tư cách nhà thầu phụ do được chuyển nhượng thầu bất hợp pháp, vi phạm quy định tại Luật Đấu thầu hiện hành thì hợp đồng này sẽ không được xem xét, đánh giá.

(8) Tương tự về tính chất: là hàng hóa thuộc cùng lĩnh vực tổng quát (có tính chất tương tự) Chi tiết như quy định tại Phụ lục 1 – Tiêu chuẩn đánh giá năng lực và kinh nghiệm

(9) Quy mô của hợp đồng tương tự:

Chi tiết như quy định tại Phụ lục 1 – Tiêu chuẩn đánh giá năng lực và kinh nghiệm.

Việc đánh giá về quy mô của hợp đồng tương tự căn cứ vào giá trị hoàn thành, được nghiệm thu như sau:

Việc đánh giá về quy mô của hợp đồng tương tự căn cứ vào giá trị hoàn thành, được nghiệm thu như sau:

(i) Có ít nhất 01 hợp đồng hoàn thành cung cấp đầy đủ các hạng mục tương tự có giá trị đáp ứng tối thiểu là đáp ứng tối thiểu 30% giá trị của gói thầu đang xét, trong đó từng hạng mục tương tự trong hợp đồng không cần có giá trị đáp ứng 30% giá trị tương ứng của hạng mục đó trong gói thầu hoặc

(ii) Có các hạng mục công việc tương tự đã thực hiện trong các hợp đồng khác nhau (hợp đồng có thể đã hoàn thành hoặc đang thực hiện, chưa nghiệm thu, thanh lý) và bảo đảm tổng giá trị của từng hạng mục công việc tương tự đã thực hiện đáp ứng tối thiểu 30% giá trị của từng hạng mục công việc tương ứng trong

gói thầu đang xét và tổng giá trị các hạng mục đã thực hiện phải đáp ứng tối thiểu 30% giá trị của gói thầu đang xét. **Được cộng gộp giá trị của hạng mục tương tự trong các hợp đồng khác nhau để xác định tổng giá trị hạng mục tương tự đáp ứng yêu cầu mà không yêu cầu giá trị của hạng mục tương tự trong mỗi hợp đồng phải đáp ứng tối thiểu 30% giá trị hạng mục của gói thầu đang xét**

Trong đó:

+ Hạng mục công việc đã thực hiện là một phần hoặc toàn bộ khối lượng công việc trong hạng mục đã được nghiệm thu trong khoảng thời gian quy định mà không xét đến thời gian ký kết hợp đồng. Thời điểm xác nhận hạng mục công việc đã thực hiện để xác định hạng mục công việc tương tự là thời điểm nghiệm thu công việc, không căn cứ vào thời điểm ký kết hợp đồng.

+ Hợp đồng hoàn thành là hợp đồng có toàn bộ công việc đã được nghiệm thu hoặc hợp đồng đã được thanh lý. Thời điểm xác nhận hợp đồng hoàn thành để xác định hợp đồng tương tự là thời điểm nghiệm thu công việc, không căn cứ vào thời điểm ký kết hợp đồng.

Đối với gói thầu phi tư vấn có tính chất công việc lặp lại theo chu kỳ qua các năm dẫn đến thời gian thực hiện hợp đồng kéo dài thì giá trị hợp đồng tương tự được xác định khoảng 30% giá trị của phần công việc tính theo 01 chu kỳ (01 năm) mà không tính theo tổng giá trị gói thầu qua các năm. Trong trường hợp này, việc đánh giá về quy mô, tính chất của hợp đồng tương tự cũng được xét theo 01 chu kỳ (01 năm) tương ứng.

**BẢNG TIÊU CHUẨN ĐÁNH GIÁ VỀ NĂNG LỰC TÀI CHÍNH VÀ KINH NGHIỆM**  
(Áp dụng đối với gói thầu cung cấp dịch vụ phi tư vấn chia thành nhiều phần)

Trường hợp gói thầu gồm nhiều Phần, Bên mời thầu sẽ vận dụng các thông tin tại bảng sau và đưa ra yêu cầu cụ thể tại Phụ lục 1 – Tiêu chuẩn đánh giá năng lực và kinh nghiệm đính kèm HSMT

STT	Mã phần (lô)	Tên phần (lô)	Giá trị ước tính từng phần (VND)	Doanh thu bình quân hằng năm (không bao gồm thuế VAT) (VND)	Tính chất hợp đồng tương tự	Quy mô hợp đồng tương tự (VND)
(1)	(2)	(3)	(4)	(5)	(6)	(7)

Đối với các nội dung lịch sử không hoàn thành hợp đồng do lỗi của nhà thầu, thực hiện nghĩa vụ kê khai thuế và nộp thuế áp dụng theo quy định tại Bảng số 01 Chương này.

(5) Trường hợp nhà thầu tham dự nhiều phần, việc đánh giá về doanh thu căn cứ trên tổng giá trị doanh thu bình quân yêu cầu đối với các phần mà nhà thầu tham dự. Trường hợp nhà thầu tham dự 01 phần thì chỉ cần đáp ứng yêu cầu doanh thu của phần đó.

(6), (7) Trường hợp nhà thầu tham dự nhiều phần, việc đánh giá về hợp đồng tương tự tương ứng với từng phần mà nhà thầu tham dự, nhà thầu không phải đáp ứng tổng quy mô hợp đồng tương tự đối với các phần mà nhà thầu tham dự.

## Bảng Y

**BẢNG YÊU CẦU VỀ HỢP ĐỒNG TƯƠNG TỰ***(Áp dụng đối với gói thầu có nhiều hạng mục dịch vụ)*

Trường hợp gói thầu gồm nhiều loại dịch vụ có tính chất độc lập, khác nhau, Chủ đầu tư sẽ vận dụng các thông tin tại bảng trên và đưa ra yêu cầu cụ thể tại Phụ lục 1 – Tiêu chuẩn đánh giá năng lực và kinh nghiệm đính kèm HSM-T. Trong đó:

STT	Danh mục dịch vụ	Giá trị được coi là tương tự (VNĐ) <sup>(1)</sup>
1	Dịch vụ A	
2	Dịch vụ B	
3	Dịch vụ C	
...	...	

(1) Giá trị tại cột này được Chủ đầu tư xác định theo nguyên tắc nêu tại ghi chú số (08), (09) Bảng số 01 Chương này.

## **2.2. Tiêu chuẩn đánh giá về nhân sự chủ chốt và thiết bị chủ yếu:**

### **a) Nhân sự chủ chốt:**

Trường hợp dịch vụ phi tư vấn có yếu tố đặc thù, phức tạp cần thiết phải có nhân sự có trình độ cao, lao động lành nghề, nhiều kinh nghiệm đảm nhận thì có thể đưa ra yêu cầu về huy động nhân sự chủ chốt để thực hiện các công việc đặc thù, phức tạp này. Ngoài ra, không yêu cầu nhân sự chủ chốt là lao động phổ thông.

Trường hợp HSMT có yêu cầu về nhân sự chủ chốt thì nhà thầu phải chứng minh khả năng huy động các nhân sự chủ chốt đã đề xuất. Nhân sự chủ chốt có thể thuộc biên chế của nhà thầu hoặc do nhà thầu huy động.

Trường hợp nhân sự chủ chốt mà nhà thầu kê khai trong HSĐT không đáp ứng yêu cầu hoặc không chứng minh được khả năng huy động nhân sự (bao gồm cả trường hợp nhân sự chủ chốt đã huy động cho hợp đồng khác có thời gian làm việc trùng với thời gian thực hiện gói thầu này), Bên mời thầu cho phép nhà thầu bổ sung, thay thế. Nhà thầu chỉ được phép bổ sung, thay thế một lần đối với từng vị trí nhân sự chủ chốt trong thời hạn phù hợp nhưng không ít hơn 03 ngày làm việc. Trường hợp nhà thầu không có nhân sự chủ chốt thay thế đáp ứng yêu cầu của HSMT thì nhà thầu bị loại. Trong mọi trường hợp, nếu nhà thầu kê khai nhân sự không trung thực thì nhà thầu không được thay thế nhân sự khác, HSĐT của nhà thầu bị loại và nhà thầu sẽ bị coi là gian lận theo quy định hiện hành.

### **b) Thiết bị chủ yếu dự kiến huy động để thực hiện gói thầu:**

Yêu cầu về thiết bị chủ yếu dự kiến huy động và số lượng để thực hiện gói thầu. Chỉ quy định về thiết bị chủ yếu đối với các thiết bị đặc chủng, đặc thù bắt buộc phải có để triển khai thực hiện gói thầu. Thiết bị chủ yếu có thể thuộc sở hữu của nhà thầu hoặc do nhà thầu huy động.

Trường hợp thiết bị chủ yếu mà nhà thầu kê khai trong HSĐT không đáp ứng yêu cầu hoặc không chứng minh được khả năng huy động thiết bị (bao gồm cả trường hợp thiết bị đã huy động cho hợp đồng khác có thời gian làm việc trùng với thời gian thực hiện gói thầu này), Bên mời thầu cho phép nhà thầu bổ sung, thay thế. Nhà thầu chỉ được phép bổ sung, thay thế một lần đối với từng thiết bị chủ yếu trong thời hạn phù hợp nhưng không ít hơn 03 ngày làm việc. Trường hợp nhà thầu không có thiết bị thay thế đáp ứng yêu cầu của HSMT thì nhà thầu bị loại. Trong mọi trường hợp, nếu nhà thầu kê khai thiết bị chủ yếu không trung thực thì nhà thầu không được thay thế thiết bị khác, HSĐT của nhà thầu bị loại và nhà thầu sẽ bị coi là gian lận theo quy định tại Luật Đấu thầu và bị xử lý theo quy định hiện hành.

### **Mục 3. Tiêu chuẩn đánh giá về kỹ thuật**

Việc đánh giá chi tiết về kỹ thuật sẽ được đánh giá bằng **Phụ lục 02 – Bảng Tiêu chuẩn đánh giá về kỹ thuật** đính kèm.

- HSDT của nhà thầu được đánh giá là đạt thì sẽ được tiếp tục xem xét, đánh giá về giá.
- Đối với các Nhân sự và thiết bị được yêu cầu tại Mục này:  
Nhà thầu phải chứng minh khả năng huy động các nhân sự, thiết bị đáp ứng những yêu cầu như quy định tại **Phụ lục 02** đính kèm HSMT và phải cung cấp thông tin chi tiết về các nhân sự, thiết bị được đề xuất theo các **Mẫu số 07A, 07B, 07C** và **08** – Chương IV – Biểu mẫu dự thầu.

HSDT được đánh giá là đáp ứng yêu cầu về kỹ thuật được đánh giá về tài chính.

### **Mục 4. Tiêu chuẩn đánh giá về tài chính:**

Cách xác định giá thấp nhất theo các bước sau đây:

Bước 1. Xác định giá dự thầu;

Bước 2. Sửa lỗi

Bước 3. Hiệu chỉnh sai lệch

Bước 4. Trừ đi giảm giá (nếu có)

Bước 5. So sánh giữa các hồ sơ dự thầu để có giá thấp nhất (so sánh giá dự thầu sau sửa lỗi, hiệu chỉnh sai lệch, trừ đi giá trị giảm giá nếu có);

**Ghi chú: việc sửa lỗi và hiệu chỉnh sai lệch được thực hiện theo hướng dẫn tại Điều 32 Quy định về lựa chọn nhà thầu của Tổng công ty Khí Việt Nam**

### **Mục 5. Phương án kỹ thuật thay thế trong HSDT (nếu có)**

Nhà thầu có thể đề xuất phương án kỹ thuật thay thế thì phương án kỹ thuật thay thế đó mới được xem xét.

Phương án kỹ thuật thay thế chỉ được xem xét khi phương án chính được đánh giá là đáp ứng yêu cầu và nhà thầu được xếp hạng thứ nhất. Trong trường hợp này, nhà thầu phải cung cấp tất cả các thông tin cần thiết để Bên mời thầu có thể đánh giá phương án kỹ thuật thay thế, bao gồm: thuyết minh, giải pháp kỹ thuật, biện pháp tổ chức cung cấp dịch vụ, tiến độ thực hiện, chi phí và các thông tin liên quan khác.

Việc đánh giá phương án kỹ thuật thay thế trong HSDT thực hiện theo quy định tại Mục 3 Chương này

### **Mục 6. Trường hợp gói thầu chia thành nhiều phần độc lập (nếu có)**

Trường hợp gói thầu được chia thành nhiều phần độc lập thì mỗi Phần phải đáp ứng yêu cầu. Việc đánh giá HSDT và xét duyệt trúng thầu sẽ được thực hiện trên cơ sở bảo đảm tổng giá đề nghị trúng thầu của gói thầu là thấp nhất (đối với

gói thầu áp dụng phương pháp giá thấp nhất) và giá đề nghị trúng thầu của cả gói thầu không vượt giá gói thầu được duyệt mà không so sánh với ước tính chi phí của từng phần.

## Chương IV. BIỂU MẪU MỜI THẦU VÀ DỰ THẦU

STT	Biểu mẫu	Trách nhiệm thực hiện	
		Chủ đầu tư	Nhà thầu
1.	Mẫu số 01A. Phạm vi cung cấp (áp dụng đối với loại hợp đồng trọn gói)	<b>X</b>	
2.	Mẫu số 01B. Phạm vi cung cấp (áp dụng đối với loại hợp đồng theo đơn giá cố định)	<b>X</b>	
3.	Mẫu số 01C. Phạm vi cung cấp (áp dụng đối với loại hợp đồng theo đơn giá điều chỉnh)	<b>X</b>	
4.	Mẫu số 01D. Phạm vi cung cấp (áp dụng đối với loại hợp đồng hỗn hợp)	<b>X</b>	
5.	Mẫu số 02A. Đơn dự thầu (áp dụng trong trường hợp nhà thầu không có đề xuất giảm giá trong đơn dự thầu)		<b>X</b>
6.	Mẫu số 02B. Đơn dự thầu (áp dụng trong trường hợp nhà thầu có đề xuất giảm giá trong đơn dự thầu)		<b>X</b>
7.	Mẫu số 03. Giấy ủy quyền		<b>X</b>
8.	Mẫu số 04. Thỏa thuận liên danh		<b>X</b>
9.	Mẫu số 05A. Bảo lãnh dự thầu ( <i>áp dụng trong trường hợp nhà thầu độc lập</i> )		<b>X</b>
10.	Mẫu số 05B. Bảo lãnh dự thầu ( <i>áp dụng trong trường hợp nhà thầu liên danh</i> )		<b>X</b>
11.	Mẫu số 06. Hợp đồng tương tự do nhà thầu thực hiện		<b>X</b>
12.	Mẫu số 07A. Bảng đề xuất nhân sự chủ chốt		<b>X</b>
13.	Mẫu số 07B. Bảng lý lịch chuyên môn của nhân sự chủ chốt		<b>X</b>
14.	Mẫu số 07C. Bảng kinh nghiệm chuyên môn		<b>X</b>
15.	Mẫu số 08. Bảng kê khai thiết bị chủ yếu		<b>X</b>
16.	Mẫu số 09. Hợp đồng cung cấp dịch vụ phi tư vấn không hoàn thành do lỗi của nhà thầu trong quá khứ		<b>X</b>

STT	Biểu mẫu	Trách nhiệm thực hiện	
		Chủ đầu tư	Nhà thầu
17.	Mẫu số 10. Tình hình tài chính của nhà thầu		X
18.	Mẫu số 11A. Phạm vi công việc sử dụng nhà thầu phụ		X
19.	Mẫu số 11B. Danh sách các công ty con, công ty thành viên đảm nhận phần công việc của gói thầu		X
20.	Mẫu số 12A. Bảng tiến độ thực hiện (áp dụng đối với loại hợp đồng trọn gói, hợp đồng theo đơn giá cố định, hợp đồng theo đơn giá điều chỉnh)		X
21.	Mẫu số 12B. Bảng tiến độ thực hiện (áp dụng đối với loại hợp đồng hỗn hợp)		X
22.	Mẫu số 13A. Bảng giá dự thầu (áp dụng đối với loại hợp đồng trọn gói)		X
23.	Mẫu số 13B. Bảng giá dự thầu (áp dụng đối với loại hợp đồng theo đơn giá cố định)		X
24.	Mẫu số 13C. Bảng giá dự thầu (áp dụng đối với loại hợp đồng theo đơn giá điều chỉnh)		X
25.	Mẫu số 13D. Bảng giá dự thầu (áp dụng đối với loại hợp đồng hỗn hợp)		X
26.	Mẫu số 14. Bảng kê khai uy tín của nhà thầu (nếu có)		X
27.	Mẫu số 15. Bản cam kết thực hiện gói thầu		X

**PHẠM VI CUNG CẤP***(áp dụng đối với loại hợp đồng trọn gói)***Chi tiết như tại Phụ lục 3 - Mẫu chào giá và Phụ lục 4 – Phạm vi công việc đính kèm HSMT**

Mô tả ngắn gọn dịch vụ theo Bảng sau:

STT	Danh mục dịch vụ	Mô tả dịch vụ <sup>(*)</sup>	Khối lượng mời thầu	Đơn vị tính	Địa điểm thực hiện dịch vụ	Ngày hoàn thành dịch vụ
(1)	Chi tiết như tại Phụ lục 3 - Mẫu chào giá và Phụ lục 4 – Phạm vi công việc đính kèm HSMT.				Như nêu tại Draft hợp đồng đính kèm HSMT	Như nêu tại Draft hợp đồng đính kèm HSMT

**Ghi chú:***Trường hợp gói thầu chia phần (lô), Chủ đầu tư phải điền rõ tên từng phần (lô) và các dịch vụ như Mẫu này.*

**PHẠM VI CUNG CẤP***(áp dụng đối với loại hợp đồng theo đơn giá cố định)***Chi tiết như tại Phụ lục 3 - Mẫu chào giá và Phụ lục 4 – Phạm vi công việc đính kèm HSMT**

Mô tả ngắn gọn dịch vụ theo Bảng sau:

STT	Danh mục dịch vụ	Mô tả dịch vụ	Khối lượng mời thầu	Đơn vị tính	Địa điểm thực hiện dịch vụ	Ngày hoàn thành dịch vụ
(1)	(2)	(3)	(4)	(5)	(6)	(7)
<b>I</b>	<b>Các hạng mục</b>					
1						
2						
...						
		Chi tiết như tại Phụ lục 3 - Mẫu chào giá và Phụ lục 4 – Phạm vi công việc đính kèm HSMT			Như nêu tại Draft hợp đồng đính kèm HSMT	
<b>II</b>	<b>Chí phí dự phòng khối lượng phát sinh<sup>(8)</sup> (Nếu có)</b>		b1%			

Ghi chú:

Trong HSMT phải ghi rõ tỷ lệ dự phòng cho khối lượng phát sinh (b1%) để nhà thầu làm cơ sở chào thầu (nếu có). Khi tham dự thầu, nhà thầu phải chào chi phí dự phòng cho khối lượng phát sinh với giá trị bằng tỷ lệ phần trăm (%) quy định trong HSMT (b1%) nhân với chi phí của các hạng mục do nhà thầu chào (A) – (theo hướng dẫn chi tiết tại Phụ lục 3 – Mẫu chào giá – nếu có). Chi phí dự phòng chỉ được sử dụng khi có phát sinh khối lượng công việc trong thực tế.

*Trường hợp gói thầu chia phần (lô), Chủ đầu tư phải điền rõ tên từng phần (lô) và các dịch vụ như Mẫu này.*

**PHẠM VI CUNG CẤP***(áp dụng đối với loại hợp đồng theo đơn giá điều chỉnh)***Chi tiết như tại Phụ lục 3 - Mẫu chào giá và Phụ lục 4 – Phạm vi công việc đính kèm HSMT**

STT	Danh mục dịch vụ	Mô tả dịch vụ	Khối lượng mời thầu	Đơn vị tính	Địa điểm thực hiện dịch vụ	Ngày hoàn thành dịch vụ
(1)	(2)	(3)	(4)	(5)	(6)	(7)
<b>I</b>	<b>Các hạng mục</b>					
1	Chi tiết như tại Phụ lục 3 - Mẫu chào giá và Phụ lục 4 – Phạm vi công việc đính kèm HSMT	Chi tiết như tại Phụ lục 3 - Mẫu chào giá và Phụ lục 4 – Phạm vi công việc đính kèm HSMT			Như nêu tại Draft hợp đồng đính kèm HSMT	Như nêu tại Draft hợp đồng đính kèm HSMT
<b>II</b>	<b>Chi phí dự phòng cho khối lượng phát sinh và chi phí dự phòng trượt giá</b>		b2%			

Ghi chú:

Ghi rõ tỷ lệ dự phòng cho khối lượng phát sinh (nếu có) và chi phí dự phòng trượt giá (b2%) để nhà thầu làm cơ sở chào thầu. Khi tham dự thầu, nhà thầu phải chào chi phí dự phòng cho khối lượng phát sinh và chi phí dự phòng trượt giá với giá trị bằng tỷ lệ phần trăm (%) quy định trong HSMT (b2%) nhân với chi phí của các hạng mục do nhà thầu chào (A) (theo hướng dẫn chi tiết tại Phụ lục 3 – Mẫu chào giá – nếu có). Chi phí dự phòng chỉ được sử dụng khi có phát sinh khối lượng công việc trong thực tế và có trượt giá.

*Trường hợp gói thầu chia phân (lô), Chủ đầu tư phải điền rõ tên từng phân (lô) và các dịch vụ như Mẫu này.*

**PHẠM VI CUNG CẤP***(áp dụng đối với loại hợp đồng hỗn hợp)*

Chi tiết như tại Phụ lục 3 - Mẫu chào giá và Phụ lục 4 – Phạm vi công việc đính kèm HSMT

**I. Các hạng mục áp dụng loại hợp đồng trọn gói**

STT	Danh mục dịch vụ	Mô tả dịch vụ	Khối lượng mời thầu	Đơn vị tính	Địa điểm thực hiện dịch vụ	Ngày hoàn thành dịch vụ
(1)	(2)	(3)	(4)	(5)	(6)	(7)
1	Chi tiết như tại Phụ lục 3 - Mẫu chào giá và Phụ lục 4 – Phạm vi công việc đính kèm HSMT				Như nêu tại Draft hợp đồng đính kèm HSMT	

**II. Các hạng mục áp dụng loại hợp đồng theo đơn giá cố định**

STT	Danh mục dịch vụ	Mô tả dịch vụ	Khối lượng mời thầu	Đơn vị tính	Địa điểm thực hiện dịch vụ	Ngày hoàn thành dịch vụ
(1)	(2)	(3)	(4)	(5)	(6)	(7)
<b>I</b>	<b>Các hạng mục</b>					
1	Chi tiết như tại Phụ lục 3 - Mẫu chào giá và Phụ lục 4 – Phạm vi công việc đính kèm HSMT				Như nêu tại Draft hợp đồng đính kèm HSMT	
<b>II</b>	<b>Chí phí dự phòng cho khối lượng phát sinh</b>		1%			

**III. Các hạng mục áp dụng loại hợp đồng theo đơn giá điều chỉnh**

STT	Danh mục dịch vụ	Mô tả dịch vụ	Khối lượng mời thầu	Đơn vị tính	Địa điểm thực hiện dịch vụ	Ngày hoàn thành dịch vụ
(1)	(2)	(3)	(4)	(5)	(6)	(7)
<b>I</b>	<b>Các hạng mục</b>					
1	Chi tiết như tại Phụ lục 3 - Mẫu chào giá và Phụ lục 4 – Phạm vi công việc đính kèm HSMT				Như nêu tại Draft hợp đồng đính kèm HSMT	
2						
...						
<b>II</b>	<b>Chi phí dự phòng cho khối lượng phát sinh và chi phí dự phòng trượt giá</b>		<i>b2%</i>			

Các ghi chú như nêu tại Bảng **Mẫu số 01A, Mẫu số 01B, Mẫu số 01C** cho từng loại hợp đồng tương ứng.

**ĐƠN DỰ THẦU**

*(Áp dụng trong trường hợp nhà thầu không có đề xuất giảm giá hoặc có đề xuất giảm giá trong thư giảm giá riêng)*

Ngày: \_\_\_ [ghi ngày tháng năm ký đơn dự thầu]

Tên gói thầu: \_\_\_ [ghi tên gói thầu theo thông báo mời thầu]

Kính gửi: \_\_\_ [ghi đầy đủ và chính xác tên của Bên mời thầu]

Sau khi nghiên cứu HSMT, chúng tôi:

Tên nhà thầu: \_\_\_ [ghi tên nhà thầu], cam kết thực hiện gói thầu \_\_\_\_\_ [ghi tên gói thầu] số TBMT: \_\_\_\_\_ [ghi số TBMT] theo đúng yêu cầu nêu trong HSMT với giá dự thầu (**tổng số tiền**) là \_\_\_\_\_ [ghi giá trị bằng số, bằng chữ và đồng tiền dự thầu] cùng với các bảng giá dự thầu kèm theo.

**Thời gian thực hiện hợp đồng** không quá \_\_\_ [ghi thời gian thực hiện tất cả các công việc theo yêu cầu của gói thầu].

**Hiệu lực của HSDT:** \_\_\_ ngày kể từ ngày đóng thầu

Chúng tôi cam kết:

1. Chỉ tham gia trong một hồ sơ dự thầu này với tư cách là nhà thầu chính
2. Không đang trong quá trình thực hiện thủ tục giải thể hoặc bị thu hồi giấy chứng nhận đăng ký doanh nghiệp, giấy chứng nhận đăng ký hợp tác xã, liên hiệp hợp tác xã, tổ hợp tác, không thuộc trường hợp mất khả năng thanh toán theo quy định của pháp luật về phá sản (không đang trong quá trình chấm dứt hoạt động hoặc bị thu hồi giấy chứng nhận đăng ký hộ kinh doanh đối với nhà thầu là hộ kinh doanh);
3. Đã thực hiện nghĩa vụ kê khai thuế và nộp thuế của năm tài chính gần nhất so với thời điểm đóng thầu;
4. Không đang trong thời gian bị cấm tham dự thầu theo quy định của pháp luật đấu thầu;
5. Không đang bị truy cứu trách nhiệm hình sự (chủ hộ không đang bị truy cứu trách nhiệm hình sự trong trường hợp nhà thầu là hộ kinh doanh);
6. Không thực hiện các hành vi tham nhũng, hối lộ, thông thầu, cản trở và các hành vi vi phạm quy định khác của pháp luật đấu thầu khi tham dự gói thầu này;
7. Trong thời hạn 03 năm trước thời điểm đóng thầu, nhà thầu không có nhân sự (ký kết hợp đồng lao động với nhà thầu tại thời điểm nhân sự thực hiện hành vi vi phạm) bị Tòa án kết án có hành vi vi phạm quy định về đấu thầu gây hậu quả nghiêm trọng theo quy định của pháp luật về hình sự nhằm mục đích cho nhà thầu đó trúng thầu;

8. Những thông tin kê khai trong HSDT là trung thực;

9. Trường hợp trúng thầu, HSDT và các văn bản bổ sung, làm rõ HSDT tạo thành thỏa thuận ràng buộc trách nhiệm giữa hai bên cho tới khi hợp đồng được ký kết;

10. Nếu HSDT của chúng tôi được chấp nhận, chúng tôi sẽ thực hiện biện pháp bảo đảm thực hiện hợp đồng theo quy định tại Mục 37.1 CDNT của HSMT;

11. Có đủ năng lực, kinh nghiệm để thực hiện gói thầu;

Ghi chú:

(1) Nhà thầu lưu ý, đơn dự thầu phải là **bản gốc**, được ghi đầy đủ và chính xác các thông tin về tên của Bên mời thầu, nhà thầu, thời gian có hiệu lực của HSDT, được đại diện hợp pháp của nhà thầu ký tên, đóng dấu.

(2) Giá dự thầu ghi trong đơn dự thầu phải cụ thể, cố định bằng số, bằng chữ và phải phù hợp, logic với tổng giá dự thầu ghi trong Bảng tổng hợp giá dự thầu, không đề xuất các giá dự thầu khác nhau hoặc có kèm theo điều kiện gây bất lợi cho Chủ đầu tư, Bên mời thầu.

Trường hợp gói thầu chia thành nhiều phần độc lập thì nhà thầu phải ghi giá dự thầu cho từng phần và tổng giá dự thầu cho các phần mà nhà thầu tham dự thầu.

(3) Thời gian thực hiện hợp đồng nêu trong đơn dự thầu phải phù hợp với đề xuất về kỹ thuật nêu trong HSDT.

(4) Thời gian có hiệu lực của HSDT được tính kể từ ngày có thời điểm đóng thầu đến ngày cuối cùng có hiệu lực theo quy định trong HSMT. Từ thời điểm đóng thầu đến hết 24 giờ của ngày đóng thầu được tính là 01 ngày.

(5) Trường hợp đại diện theo pháp luật của nhà thầu ủy quyền cho cấp dưới ký đơn dự thầu thì phải gửi kèm **bản gốc** theo Giấy ủy quyền theo Mẫu số 03 Chương này;

Trường hợp tại điều lệ công ty hoặc tại các tài liệu khác liên quan có phân công trách nhiệm cho cấp dưới ký đơn dự thầu thì phải gửi kèm văn bản này theo HSDT (Bản sao y bản chính có đóng dấu mộc của nhà thầu) mà không cần lập Giấy ủy quyền theo Mẫu số 03 Chương này. Trường hợp nhà thầu là liên danh thì phải do đại diện hợp pháp của từng thành viên liên danh ký, trừ trường hợp trong văn bản thỏa thuận liên danh theo Mẫu số 04 Chương này có quy định các thành viên trong liên danh thỏa thuận cho thành viên đứng đầu liên danh ký đơn dự thầu. Trường hợp từng thành viên liên danh có ủy quyền thì thực hiện như đối với nhà thầu độc lập.

Trường hợp không đính kèm bản Sao y các tài liệu nêu trên tại HSDT thì nhà thầu phải cam kết cung cấp Bản sao y trước khi ký kết hợp đồng với Chủ đầu tư.

Trong trường hợp nhà thầu không thể cung cấp bản Sao y như đã cam kết thì Chủ đầu tư sẽ hủy kết quả lựa chọn nhà thầu đối với nhà thầu.

Trường hợp việc hủy kết quả lựa chọn nhà thầu dẫn đến phải hủy thầu thì nhà thầu sẽ không được nhận lại Bảo đảm dự thầu như quy định tại Mục 18.5 CDNT

Trường hợp phát hiện thông tin kê khai ban đầu là không chính xác thì nhà thầu bị coi là vi phạm hành vi bị cấm trong đấu thầu như quy định tại Mục 4 CDNT

**ĐƠN DỰ THẦU<sup>(1)</sup>**

*(Áp dụng trong trường hợp nhà thầu có đề xuất giảm giá trong đơn dự thầu)*

Ngày: \_\_\_ [ghi ngày tháng năm ký đơn dự thầu]

Tên gói thầu: \_\_\_ [ghi tên gói thầu theo thông báo mời thầu]

Kính gửi: \_\_\_ [ghi đầy đủ và chính xác tên của Bên mời thầu]

Sau khi nghiên cứu HSMT, chúng tôi:

Tên nhà thầu: \_\_\_ [ghi tên nhà thầu], cam kết thực hiện gói thầu \_\_\_\_\_ [ghi tên gói thầu] số TBMT: \_\_\_\_\_ [ghi số TBMT] theo đúng yêu cầu nêu trong HSMT với giá dự thầu (**tổng số tiền**) là \_\_\_\_\_ [ghi giá trị bằng số, bằng chữ và đồng tiền dự thầu] cùng với các bảng giá dự thầu kèm theo.

**Ngoài ra, chúng tôi tự nguyện giảm giá dự thầu với tỷ lệ phần trăm giảm giá là \_\_\_\_\_ [Ghi tỷ lệ giảm giá, nếu có].**

**Giá dự thầu sau khi trừ đi giá trị giảm giá là: \_\_\_\_\_ ghi giá trị bằng số, bằng chữ và đồng tiền dự thầu sau khi giảm giá** (đã bao gồm toàn bộ thuế, phí, lệ phí (nếu có)).

**Thời gian thực hiện hợp đồng** không quá \_\_\_\_\_ [ghi thời gian thực hiện tất cả các công việc theo yêu cầu của gói thầu].

**Hiệu lực của HSDT: \_\_\_\_\_ ngày kể từ ngày đóng thầu**

Chúng tôi cam kết:

1. Chỉ tham gia trong một hồ sơ dự thầu này với tư cách là nhà thầu chính
2. Không đang trong quá trình thực hiện thủ tục giải thể hoặc bị thu hồi giấy chứng nhận đăng ký doanh nghiệp, giấy chứng nhận đăng ký hợp tác xã, liên hiệp hợp tác xã, tổ hợp tác, không thuộc trường hợp mất khả năng thanh toán theo quy định của pháp luật về phá sản (không đang trong quá trình chấm dứt hoạt động hoặc bị thu hồi giấy chứng nhận đăng ký hộ kinh doanh đối với nhà thầu là hộ kinh doanh);
3. Đã thực hiện nghĩa vụ kê khai thuế và nộp thuế của năm tài chính gần nhất so với thời điểm đóng thầu;
4. Không đang trong thời gian bị cấm tham dự thầu theo quy định của pháp luật đấu thầu;
5. Không đang bị truy cứu trách nhiệm hình sự (chủ hộ không đang bị truy cứu trách nhiệm hình sự trong trường hợp nhà thầu là hộ kinh doanh);
6. Không thực hiện các hành vi tham nhũng, hối lộ, thông thầu, cản trở và các hành vi vi phạm quy định khác của pháp luật đấu thầu khi tham dự gói thầu này;
7. Trong thời hạn 03 năm trước thời điểm đóng thầu, nhà thầu không có nhân

sự (ký kết hợp đồng lao động với nhà thầu tại thời điểm nhân sự thực hiện hành vi vi phạm) bị Tòa án kết án có hành vi vi phạm quy định về đấu thầu gây hậu quả nghiêm trọng theo quy định của pháp luật về hình sự nhằm mục đích cho nhà thầu đó trúng thầu;

8. Những thông tin kê khai trong HSDT là trung thực;

9. Trường hợp trúng thầu, HSDT và các văn bản bổ sung, làm rõ HSDT tạo thành thỏa thuận ràng buộc trách nhiệm giữa hai bên cho tới khi hợp đồng được ký kết;

10. Nếu HSDT của chúng tôi được chấp nhận, chúng tôi sẽ thực hiện biện pháp bảo đảm thực hiện hợp đồng theo quy định tại Mục 37.1 CDNT của HSMT;

11. Có đủ năng lực, kinh nghiệm để thực hiện gói thầu;

Ghi chú:

(1) Nhà thầu lưu ý, đơn dự thầu phải là **bản gốc**, được ghi đầy đủ và chính xác các thông tin về tên của Bên mời thầu, nhà thầu, thời gian có hiệu lực của HSDT, được đại diện hợp pháp của nhà thầu ký tên, đóng dấu.

(2) Giá dự thầu ghi trong đơn dự thầu phải cụ thể, cố định bằng số, bằng chữ và phải phù hợp, logic với tổng giá dự thầu ghi trong Bảng tổng hợp giá dự thầu, không đề xuất các giá dự thầu khác nhau hoặc có kèm theo điều kiện gây bất lợi cho Chủ đầu tư, Bên mời thầu.

Trường hợp gói thầu chia thành nhiều phần độc lập thì nhà thầu phải ghi giá dự thầu cho từng phần và tổng giá dự thầu cho các phần mà nhà thầu tham dự thầu.

(3) Thời gian thực hiện hợp đồng nêu trong đơn dự thầu phải phù hợp với đề xuất về kỹ thuật nêu trong HSDT.

(4) Thời gian có hiệu lực của HSDT được tính kể từ ngày có thời điểm đóng thầu đến ngày cuối cùng có hiệu lực theo quy định trong HSMT. Từ thời điểm đóng thầu đến hết 24 giờ của ngày đóng thầu được tính là 01 ngày.

(5) Trường hợp đại diện theo pháp luật của nhà thầu ủy quyền cho cấp dưới ký đơn dự thầu thì phải gửi kèm **bản gốc** theo Giấy ủy quyền theo Mẫu số 03 Chương này;

Trường hợp tại điều lệ công ty hoặc tại các tài liệu khác liên quan có phân công trách nhiệm cho cấp dưới ký đơn dự thầu thì phải gửi kèm văn bản này theo HSDT (Bản sao y bản chính có đóng dấu mộc của nhà thầu) mà không cần lập Giấy ủy quyền theo Mẫu số 03 Chương này. Trường hợp nhà thầu là liên danh thì phải do đại diện hợp pháp của từng thành viên liên danh ký, trừ trường hợp trong văn bản thỏa thuận liên danh theo Mẫu số 04 Chương này có quy định các thành viên trong liên danh thỏa thuận cho thành viên đứng đầu liên danh ký đơn dự thầu.

Trường hợp từng thành viên liên danh có ủy quyền thì thực hiện như đối với nhà thầu độc lập.

Trường hợp không đính kèm bản Sao y các tài liệu nêu trên tại HSDT thì nhà thầu phải cam kết cung cấp Bản sao y trước khi ký kết hợp đồng với Chủ đầu tư.

Trong trường hợp nhà thầu không thể cung cấp bản Sao y như đã cam kết thì Chủ đầu tư sẽ hủy kết quả lựa chọn nhà thầu đối với nhà thầu.

Trường hợp việc hủy kết quả lựa chọn nhà thầu dẫn đến phải hủy thầu thì nhà thầu sẽ không được nhận lại Bảo đảm dự thầu như quy định tại Mục 18.5 CDNT

Trường hợp phát hiện thông tin kê khai ban đầu là không chính xác thì nhà thầu bị coi là vi phạm hành vi bị cấm trong đấu thầu như quy định tại Mục 4 CDNT.

GIẤY ỦY QUYỀN <sup>(1)</sup>

Tôi là \_\_\_\_ [ghi tên, số CMND hoặc số hộ chiếu, chức danh của người đại diện theo pháp luật của nhà thầu], là người đại diện theo pháp luật của \_\_\_\_ [ghi tên nhà thầu] có địa chỉ tại \_\_\_\_ [ghi địa chỉ của nhà thầu] bằng văn bản này ủy quyền cho \_\_\_\_ [ghi tên, số CMND hoặc số hộ chiếu, chức danh của người được ủy quyền] thực hiện các công việc sau đây trong quá trình tham dự thầu gói thầu \_\_\_\_ [ghi tên gói thầu] thuộc dự án \_\_\_\_ [ghi tên dự án] do \_\_\_\_ [ghi tên Bên mời thầu] tổ chức:

[ - Ký đơn dự thầu;

- Ký thỏa thuận liên danh (nếu có);

- Ký các văn bản, tài liệu để giao dịch với Bên mời thầu trong quá trình tham gia đấu thầu, kể cả văn bản đề nghị làm rõ hồ sơ mời thầu và văn bản giải trình, làm rõ hồ sơ dự thầu hoặc văn bản đề nghị rút hồ sơ dự thầu, sửa đổi, thay thế hồ sơ dự thầu;

- Tham gia quá trình thương thảo, hoàn thiện hợp đồng;

- Ký đơn kiến nghị trong trường hợp nhà thầu có kiến nghị;

- Ký kết hợp đồng với Chủ đầu tư nếu được lựa chọn.] <sup>(2)</sup>

Người được ủy quyền nêu trên chỉ thực hiện các công việc trong phạm vi ủy quyền với tư cách là đại diện hợp pháp của \_\_\_\_ [ghi tên nhà thầu]. \_\_\_\_ [ghi tên người đại diện theo pháp luật của nhà thầu] chịu trách nhiệm hoàn toàn về những công việc do \_\_\_\_ [ghi tên người được ủy quyền] thực hiện trong phạm vi ủy quyền.

Giấy ủy quyền có hiệu lực kể từ ngày \_\_\_\_ đến ngày \_\_\_\_ <sup>(3)</sup>. Giấy ủy quyền này được lập thành \_\_\_\_ bản có giá trị pháp lý như nhau, người ủy quyền giữ \_\_\_\_ bản, người được ủy quyền giữ \_\_\_\_ bản, Bên mời thầu giữ \_\_\_\_ bản.

**Người được ủy quyền**

[ghi tên, chức danh, ký tên và đóng dấu (nếu có)]

**Người ủy quyền**

[ghi tên người đại diện theo pháp luật của nhà thầu, chức danh, ký tên và đóng dấu]

**Ghi chú:**

1) Trường hợp ủy quyền thì **bản gốc** giấy ủy quyền phải được gửi cho Bên mời thầu cùng với đơn dự thầu. Việc ủy quyền của người đại diện theo pháp luật của nhà thầu cho cấp phó, cấp dưới, giám đốc chi nhánh, người đứng đầu văn phòng đại diện của nhà thầu để thay mặt cho người đại diện theo pháp luật của nhà thầu thực hiện một hoặc các nội dung công việc nêu trên đây. Việc sử dụng

con dấu trong trường hợp được ủy quyền có thể là dấu của nhà thầu hoặc dấu của đơn vị mà cá nhân liên quan được ủy quyền. Người được ủy quyền không được tiếp tục ủy quyền cho người khác.

(2) Phạm vi ủy quyền bao gồm một hoặc nhiều công việc nêu trên.

(3) Ghi ngày có hiệu lực và ngày hết hiệu lực của giấy ủy quyền phù hợp với quá trình tham gia đấu thầu.

**THỎA THUẬN LIÊN DANH<sup>(1)</sup>**

Ngày \_\_ tháng \_\_\_\_\_ năm \_\_\_\_\_

Gói thầu: \_\_\_\_ [*ghi tên gói thầu*]Thuộc dự án/ dự toán mua sắm: \_\_\_\_ [*ghi tên dự án*]Căn cứ \_\_\_\_\_ [*Quy định về lựa chọn nhà thầu của Tổng công ty Khí Việt Nam*];Căn cứ hồ sơ mời thầu gói thầu \_\_\_\_\_ [*ghi tên gói thầu*] với số TBMT: \_\_\_\_ [*Ghi số TBMT*]

Chúng tôi, đại diện cho các bên ký thỏa thuận liên danh, gồm có:

**Tên thành viên liên danh thứ nhất:** \_\_\_\_ [*Ghi tên nhà thầu thứ nhất*]Mã số thuế: \_\_\_\_ [*ghi mã số thuế*];

Đại diện là ông/bà: \_\_\_\_\_

Chức vụ: \_\_\_\_\_

Địa chỉ: \_\_\_\_\_

Điện thoại: \_\_\_\_\_

**Tên thành viên liên danh thứ hai:** \_\_\_\_ [*Ghi tên nhà thầu thứ hai*]Mã số thuế: \_\_\_\_ [*ghi mã số thuế*];

Đại diện là ông/bà: \_\_\_\_\_

Chức vụ: \_\_\_\_\_

Địa chỉ: \_\_\_\_\_

Điện thoại: \_\_\_\_\_

**Tên thành viên liên danh thứ n:** \_\_\_\_ [*Ghi tên nhà thầu thứ n*]Mã số thuế: \_\_\_\_ [*ghi mã số thuế*];

Đại diện là ông/bà: \_\_\_\_\_

Chức vụ: \_\_\_\_\_

Địa chỉ: \_\_\_\_\_

Điện thoại: \_\_\_\_\_

Các bên (sau đây gọi là thành viên) thống nhất ký kết thỏa thuận liên danh với các nội dung sau:

**Điều 1. Nguyên tắc chung**1. Các thành viên tự nguyện hình thành liên danh để tham dự thầu gói thầu \_\_\_\_ [*Ghi tên gói thầu*] thuộc dự án/ dự toán mua sắm \_\_\_\_ [*Ghi tên dự án*].

2. Các thành viên thống nhất tên gọi của liên danh cho mọi giao dịch liên quan đến gói thầu này là: \_\_\_\_ [*ghi tên của liên danh*].

3. Các thành viên cam kết không thành viên nào được tự ý tham gia độc lập hoặc liên danh với nhà thầu khác để tham gia gói thầu này. Trường hợp trúng thầu, không thành viên nào có quyền từ chối thực hiện các trách nhiệm và nghĩa vụ đã quy định trong hợp đồng. Trường hợp thành viên của liên danh từ chối hoàn thành trách nhiệm riêng của mình như đã thỏa thuận thì thành viên đó bị xử lý như sau:

- *Bồi thường thiệt hại cho các bên trong liên danh;*
- *Bồi thường thiệt hại cho Chủ đầu tư theo quy định nêu trong hợp đồng;*
- *Hình thức xử lý khác \_\_\_\_ [*ghi rõ hình thức xử lý khác*].*

## **Điều 2. Phân công trách nhiệm**

Các thành viên thống nhất phân công trách nhiệm để thực hiện gói thầu \_\_\_\_ [*Tên gói thầu*] thuộc dự án/dự toán mua sắm \_\_\_\_\_ [*Ghi tên dự án*] đối với từng thành viên như sau:

1. Thành viên đứng đầu liên danh:

Các bên nhất trí phân công \_\_\_\_ [*Ghi tên nhà thầu thứ nhất*] làm thành viên đứng đầu liên danh, đại diện cho liên danh trong những phần việc sau<sup>(4)</sup>:

- *Ký đơn dự thầu;*
- *Ký các văn bản, tài liệu để giao dịch với Chủ đầu tư, Bên mời thầu trong quá trình tham dự thầu, văn bản giải trình, làm rõ HSDT hoặc văn bản đề nghị rút HSDT;*
- *Thực hiện bảo đảm dự thầu cho cả liên danh;*
- *Tham gia quá trình hoàn thiện hợp đồng;*
- *Ký đơn kiến nghị trong trường hợp nhà thầu có kiến nghị;*
- *Các công việc khác trừ việc ký kết hợp đồng \_\_\_\_ [*ghi rõ nội dung các công việc khác (nếu có)*].*

2. Các thành viên trong liên danh thỏa thuận phân công trách nhiệm thực hiện công việc theo bảng dưới đây:

STT	Tên các thành viên trong liên danh	Nội dung công việc đảm nhận	Tỷ lệ % giá trị đảm nhận so với tổng giá dự thầu
1	Tên thành viên đứng đầu liên danh	- ____ - ____	- ____% - ____%
2	Tên thành viên thứ 2	- ____ - ____	- ____% - ____%
...	...	....	.....
<b>Tổng cộng</b>		<b>Toàn bộ công việc của gói thầu</b>	<b>100%</b>

### **Điều 3. Hiệu lực của thỏa thuận liên danh**

1. Thỏa thuận liên danh có hiệu lực kể từ ngày ký.
  2. Thỏa thuận liên danh chấm dứt hiệu lực trong các trường hợp sau:
    - Các bên hoàn thành trách nhiệm, nghĩa vụ của mình và tiến hành thanh lý hợp đồng;
    - Các bên cùng thỏa thuận chấm dứt;
    - Nhà thầu liên danh không trúng thầu;
    - Hủy thầu gói thầu \_\_\_\_ [ghi tên gói thầu] thuộc dự án/ dự toán mua sắm \_\_\_\_ [ghi tên dự án] theo thông báo của Chủ đầu tư, Bên mời thầu.
- Thỏa thuận liên danh được lập trên sự chấp thuận của tất cả các thành viên.

### **ĐẠI DIỆN HỢP PHÁP CỦA THÀNH VIÊN ĐỨNG ĐẦU LIÊN DANH**

*[ghi tên, chức danh, ký tên và đóng dấu]*

### **ĐẠI DIỆN HỢP PHÁP CỦA THÀNH VIÊN LIÊN DANH**

*[ghi tên, chức danh, ký tên và đóng dấu]*

Ghi chú:

(1) **Thỏa thuận liên danh phải là bản gốc, được ghi đầy đủ và chính xác các thông tin về tên của các Bên, được đại diện hợp pháp của các Bên ký tên, đóng dấu**

(2) Trường hợp gói thầu chia thành nhiều phần độc lập thì trong thỏa thuận liên danh phải nêu rõ tên, số hiệu của các phần mà nhà thầu liên danh tham dự thầu, trong đó nêu rõ trách nhiệm chung và trách nhiệm riêng của từng thành viên liên danh đối với phần tham dự thầu.

(3) Việc phân công trách nhiệm bao gồm một hoặc nhiều công việc như đã nêu.

(4) Nhà thầu phải ghi rõ nội dung công việc cụ thể và ước tính giá trị tương ứng mà từng thành viên trong liên danh sẽ thực hiện, trách nhiệm chung, trách nhiệm riêng của từng thành viên, kể cả thành viên đứng đầu liên danh. Việc phân chia công việc trong liên danh phải căn cứ các hạng mục nêu trong bảng giá dự thầu theo Phụ lục 3- Mẫu chào giá hoặc theo các công việc thuộc quá trình sản xuất hạng mục trong bảng giá dự thầu, không được phân chia các công việc không thuộc các hạng mục này hoặc không thuộc quá trình sản xuất các hạng mục này.

**BẢO LÃNH DỰ THẦU<sup>(1)</sup>***(áp dụng trong trường hợp nhà thầu độc lập)*

**Bên thụ hưởng (Bên nhận bảo lãnh):** \_\_\_ [ghi tên và địa chỉ của Chủ đầu tư quy định tại Mục 1.1 BDL hoặc tên Bên mời thầu quy định tại Mục 5.1(c) BDL]

**Ngày phát hành bảo lãnh:** \_\_\_ [ghi ngày phát hành bảo lãnh]

**BẢO LÃNH DỰ THẦU số:** \_\_\_ [ghi số trích yếu của Bảo lãnh dự thầu]

**Bên bảo lãnh:** \_\_\_ [ghi tên và địa chỉ nơi phát hành, nếu những thông tin này chưa được thể hiện ở phần tiêu đề trên giấy in]

Chúng tôi được thông báo rằng Bên được bảo lãnh là \_\_\_ [ghi tên nhà thầu] (sau đây gọi là “Nhà thầu”) sẽ tham dự thầu để thực hiện gói thầu \_\_\_ [ghi tên gói thầu] thuộc dự án/dự toán mua sắm \_\_\_ [ghi tên dự án/dự toán mua sắm] theo Thư mời thầu/TBMT số \_\_\_ [ghi số trích yếu của Thư mời thầu/TBMT].

Chúng tôi cam kết với Bên thụ hưởng rằng chúng tôi bảo lãnh cho nhà thầu bằng một khoản tiền là \_\_\_ [ghi rõ giá trị bằng số, bằng chữ và đồng tiền sử dụng].

Bảo lãnh này có hiệu lực trong \_\_\_<sup>(2)</sup> ngày, kể từ ngày \_\_\_ tháng \_\_\_ năm \_\_\_<sup>(3)</sup>.

Theo yêu cầu của nhà thầu, chúng tôi, với tư cách là Bên bảo lãnh, cam kết<sup>(4)</sup> sẽ thanh toán cho Bên thụ hưởng một khoản tiền là \_\_\_ [ghi rõ giá trị bằng số, bằng chữ và đồng tiền sử dụng] khi nhận được văn bản thông báo từ Bên thụ hưởng về vi phạm của nhà thầu trong các trường hợp sau đây:

1. Sau thời điểm đóng thầu và trong thời gian có hiệu lực của HSDT, nhà thầu có văn bản rút HSDT hoặc từ chối thực hiện một hoặc các công việc đã đề xuất trong HSDT theo yêu cầu của HSMT;

2. Nhà thầu vi phạm quy định tại Quy định về lựa chọn nhà thầu của Tổng Công Ty Khí Việt Nam và vận dụng quy định tại Luật Đấu thầu dẫn đến phải hủy thầu;

3. Nhà thầu không thực hiện biện pháp bảo đảm thực hiện hợp đồng theo quy định của Hợp đồng;

4. Nhà thầu không tiến hành hoặc từ chối thương thảo hợp đồng (nếu có) trong thời hạn 05 ngày kể từ ngày nhận được thông báo mời thương thảo hoặc đã thương thảo hợp đồng nhưng từ chối hoàn thiện, ký kết biên bản thương thảo (trừ trường hợp bất khả kháng hoặc lý do khác được Cấp có thẩm quyền chấp thuận;

5. Không tiến hành hoặc từ chối tiến hành hoàn thiện hợp đồng, thỏa thuận khung (trường hợp hợp đồng là Thỏa thuận khung) trong thời hạn 05 ngày, kể từ ngày nhận được thông báo trúng thầu trừ trường hợp bất khả kháng; đã hoàn thiện hợp đồng nhưng từ chối ký hợp đồng, trừ trường hợp bất khả kháng;

Trường hợp Nhà thầu trúng thầu, bảo lãnh này sẽ hết hiệu lực ngay sau khi Nhà thầu ký kết hợp đồng và nộp bảo lãnh thực hiện hợp đồng cho Bên thụ hưởng theo thỏa thuận trong hợp đồng đó.

Trường hợp Nhà thầu không trúng thầu, bảo lãnh này sẽ hết hiệu lực ngay sau khi chúng tôi nhận được bản chụp văn bản thông báo kết quả lựa chọn Nhà thầu hoặc 30 ngày kể từ ngày hết thời hạn hiệu lực của HSDT, tùy theo thời điểm nào đến trước.

Bất cứ yêu cầu bồi thường nào theo bảo lãnh này đều phải được gửi đến văn phòng chúng tôi trước hoặc trong ngày cuối cùng có hiệu lực của bảo lãnh này. Chúng tôi cam kết thanh toán vô điều kiện, không hủy ngang cho Chủ đầu tư bất cứ khoản tiền nào trong giới hạn số tiền bảo lãnh nêu trên khi có yêu cầu bồi thường của Chủ đầu tư.

#### **Đại diện hợp pháp của ngân hàng**

*[ghi tên, chức danh, ký tên và đóng dấu]*

Ghi chú:

(1) Trường hợp bảo lãnh dự thầu vi phạm một trong các quy định như: có giá trị thấp hơn, thời gian hiệu lực ngắn hơn so với yêu cầu quy định tại Mục 18.2 CDNT, không đúng tên đơn vị thụ hưởng, không phải là bản gốc, không có chữ ký hợp lệ, ký trước khi Chủ đầu tư phát hành HSMT, hoặc có kèm theo điều kiện gây bất lợi cho Chủ đầu tư, Bên mời thầu thì bảo lãnh dự thầu được coi là không hợp lệ.

(2) Ghi theo quy định về thời gian hiệu lực tại Mục 18.2 BDL.

(3) Ghi ngày có thời điểm đóng thầu theo quy định tại TBMT. Thời gian có hiệu lực của bảo lãnh dự thầu được tính kể từ ngày có thời điểm đóng thầu đến ngày cuối cùng có hiệu lực của bảo lãnh dự thầu (thời điểm kết thúc hiệu lực của bảo lãnh dự thầu nằm trong ngày cuối cùng có hiệu lực của bảo lãnh dự thầu mà không cần thiết phải đến hết 24 giờ của ngày đó).

(4) Trường hợp bảo lãnh dự thầu thiếu một hoặc một số cam kết trong các nội dung cam kết nêu trên thì bị coi là điều kiện gây bất lợi cho Chủ đầu tư, Bên mời thầu theo quy định tại Mục 18.3 CDNT và thư bảo lãnh được coi là không hợp lệ.

(5) Việc ủy quyền của người đại diện theo pháp luật của ngân hàng cho cấp phó, cấp dưới, giám đốc chi nhánh, người đứng đầu văn phòng đại diện... của ngân hàng để thay mặt cho người đại diện theo pháp luật của ngân hàng ký thư bảo lãnh (nếu có) thì phải đính kèm giấy ủy quyền có xác thực “Sao y bản chính” của ngân

hàng để chứng minh chữ ký hợp lệ như yêu cầu trên.

Trường hợp không đính kèm Bản sao y tại HSĐT thì nhà thầu phải cam kết cung cấp Bản sao y trước khi ký kết hợp đồng với Chủ đầu tư.

Trong trường hợp nhà thầu không thể cung cấp bản Sao y như đã cam kết thì Chủ đầu tư sẽ hủy kết quả lựa chọn nhà thầu đối với nhà thầu.

Trường hợp việc hủy kết quả lựa chọn nhà thầu dẫn đến phải hủy thầu thì nhà thầu sẽ không được nhận lại Bảo đảm dự thầu như quy định tại Mục 18.5 CDNT

Trường hợp phát hiện thông tin kê khai ban đầu là không chính xác thì nhà thầu bị coi là vi phạm hành vi bị cấm trong đấu thầu như quy định tại Mục 4 CDNT.

**BẢO LÃNH DỰ THẦU<sup>(1)</sup>***(áp dụng trong trường hợp nhà thầu liên danh)*

**Bên thụ hưởng (Bên nhận bảo lãnh):** \_\_\_ [ghi tên và địa chỉ của Chủ đầu tư quy định tại Mục 1.1 BDL hoặc ghi tên Bên mời thầu quy định tại Mục 5.1(c) BDL]

**Ngày phát hành bảo lãnh:** \_\_\_ [ghi ngày phát hành bảo lãnh]

**BẢO LÃNH DỰ THẦU số:** \_\_\_ [ghi số trích yếu của Bảo lãnh dự thầu]

**Bên bảo lãnh:** \_\_\_ [ghi tên và địa chỉ nơi phát hành, nếu những thông tin này chưa được thể hiện ở phần tiêu đề trên giấy in]

Chúng tôi được thông báo rằng Bên được bảo lãnh là \_\_\_ [ghi tên nhà thầu]<sup>(2)</sup> (sau đây gọi là “Nhà thầu”) sẽ tham dự thầu để thực hiện gói thầu \_\_\_ [ghi tên gói thầu] thuộc dự án/dự toán mua sắm \_\_\_ [ghi tên dự án/dự toán mua sắm] theo Thư mời thầu/TBMT số \_\_\_ [ghi số trích yếu của Thư mời thầu/TBMT].

Chúng tôi cam kết với Bên thụ hưởng rằng chúng tôi bảo lãnh cho nhà thầu tham dự thầu gói thầu này bằng một khoản tiền là \_\_\_ [ghi rõ giá trị bằng số, bằng chữ và đồng tiền sử dụng].

Bảo lãnh này có hiệu lực trong \_\_\_<sup>(3)</sup> ngày, kể từ ngày \_\_\_ tháng \_\_\_ năm \_\_\_<sup>(4)</sup>.

Theo yêu cầu của nhà thầu, chúng tôi, với tư cách là Bên bảo lãnh, cam kết<sup>(5)</sup> sẽ thanh toán cho Bên thụ hưởng một khoản tiền là \_\_\_ [ghi rõ giá trị bằng số, bằng chữ và đồng tiền sử dụng] khi nhận được văn bản thông báo từ Bên thụ hưởng về vi phạm của nhà thầu trong các trường hợp sau đây:

1. Sau thời điểm đóng thầu và trong thời gian có hiệu lực của HSDT, nhà thầu có văn bản rút HSDT hoặc từ chối thực hiện một hoặc các công việc đã đề xuất trong HSDT theo yêu cầu của HSMT;
2. Nhà thầu vi phạm quy định tại Quy định về lựa chọn nhà thầu của Tổng Công Ty Khí Việt Nam và vận dụng quy định tại Luật Đấu thầu dẫn đến phải hủy thầu;
3. Nhà thầu không thực hiện biện pháp bảo đảm thực hiện hợp đồng theo quy định của Hợp đồng;
4. Nhà thầu không tiến hành hoặc từ chối thương thảo hợp đồng (nếu có) trong thời hạn 05 ngày kể từ ngày nhận được thông báo mời thương thảo hoặc đã thương thảo hợp đồng nhưng từ chối hoàn thiện, ký kết biên bản thương thảo (trừ trường hợp bất khả kháng hoặc lý do khác được Cấp có thẩm quyền chấp thuận);
5. Không tiến hành hoặc từ chối tiến hành hoàn thiện hợp đồng, thỏa thuận

khung (trường hợp hợp đồng là Thỏa thuận khung) trong thời hạn 05 ngày, kể từ ngày nhận được thông báo trúng thầu trừ trường hợp bất khả kháng; đã hoàn thiện hợp đồng nhưng từ chối ký hợp đồng, trừ trường hợp bất khả kháng;

6. Nếu bất kỳ thành viên nào trong liên danh \_\_\_\_\_ [*ghi đầy đủ tên của nhà thầu liên danh*] vi phạm quy định của pháp luật dẫn đến không được hoàn trả bảo đảm dự thầu theo quy định tại Mục 18.5 CDNT thì bảo đảm dự thầu của tất cả thành viên trong liên danh sẽ không được hoàn trả.

Trường hợp nhà thầu trúng thầu, bảo lãnh này sẽ hết hiệu lực ngay sau khi nhà thầu ký kết hợp đồng và nộp bảo lãnh thực hiện hợp đồng cho Bên thụ hưởng theo thỏa thuận trong hợp đồng đó.

Trường hợp nhà thầu không trúng thầu, bảo lãnh này sẽ hết hiệu lực ngay sau khi chúng tôi nhận được bản chụp văn bản thông báo kết quả lựa chọn nhà thầu hoặc 30 ngày kể từ khi hết thời hạn hiệu lực của HSDT, tùy theo thời điểm nào đến trước.

Bất cứ yêu cầu bồi thường nào theo bảo lãnh này đều phải được gửi đến văn phòng chúng tôi trước hoặc trong ngày cuối cùng có hiệu lực của bảo lãnh này. Chúng tôi cam kết thanh toán vô điều kiện, không hủy ngang cho Chủ đầu tư bất cứ khoản tiền nào trong giới hạn số tiền bảo lãnh nêu trên khi có yêu cầu bồi thường của Chủ đầu tư.

**Đại diện hợp pháp của ngân hàng**  
[*ghi tên, chức danh, ký tên và đóng dấu*]

Ghi chú:

(1) Trường hợp bảo lãnh dự thầu vi phạm một trong các quy định như: có giá trị thấp hơn, thời gian hiệu lực ngắn hơn so với yêu cầu quy định tại Mục 18.2 CDNT, không đúng tên đơn vị thụ hưởng, không phải là bản gốc, không có chữ ký hợp lệ, ký trước khi Chủ đầu tư phát hành HSMT, hoặc có kèm theo điều kiện gây bất lợi cho Chủ đầu tư, Bên mời thầu thì bảo lãnh dự thầu được coi là không hợp lệ.

(2) Tên nhà thầu có thể là một trong các trường hợp sau đây:

- Tên của cả nhà thầu liên danh, ví dụ nhà thầu liên danh A + B tham dự thầu thì tên nhà thầu ghi là “Nhà thầu liên danh A + B”;

- Tên của thành viên chịu trách nhiệm thực hiện bảo lãnh dự thầu cho cả liên danh hoặc cho thành viên khác trong liên danh, ví dụ nhà thầu liên danh A + B + C tham dự thầu, trường hợp trong thỏa thuận liên danh phân công cho nhà thầu A thực hiện bảo đảm dự thầu cho cả liên danh thì tên nhà thầu ghi là “nhà thầu A (thay mặt cho nhà thầu liên danh A + B + C)”, trường hợp trong thỏa thuận liên danh phân công nhà thầu B thực hiện bảo đảm dự thầu cho nhà thầu B và C thì tên nhà thầu ghi là “Nhà thầu B (thay mặt cho nhà thầu B + C)”;

- Tên của thành viên liên danh thực hiện riêng rẽ bảo lãnh dự thầu;

- Trường hợp trong thỏa thuận liên danh không phân công cụ thể trách nhiệm thực hiện bảo đảm dự thầu của các thành viên trong liên danh nhưng tổng giá trị bảo đảm dự thầu của các thành viên liên danh đã thực hiện, đính kèm trong HSDT đáp ứng yêu cầu của HSMT thì vẫn được đánh giá là đáp ứng về giá trị bảo đảm dự thầu.

(3) Ghi theo quy định về thời gian hiệu lực tại Mục 18.2 BDL.

(4) Ghi ngày có thời điểm đóng thầu theo quy định tại TBMT. Thời gian có hiệu lực của bảo lãnh dự thầu được tính kể từ ngày có thời điểm đóng thầu đến ngày cuối cùng có hiệu lực của bảo lãnh dự thầu (thời điểm kết thúc hiệu lực của bảo lãnh dự thầu nằm trong ngày cuối cùng có hiệu lực của bảo lãnh dự thầu mà không cần thiết phải đến hết 24 giờ của ngày đó).

(5) Trường hợp bảo lãnh dự thầu thiếu một hoặc một số cam kết trong các nội dung cam kết nêu trên thì bị coi là điều kiện gây bất lợi cho Chủ đầu tư, Bên mời thầu theo quy định tại Mục 18.3 CDNT và thư bảo lãnh được coi là không hợp lệ.

(6) Việc ủy quyền của người đại diện theo pháp luật của ngân hàng cho cấp phó, cấp dưới, giám đốc chi nhánh, người đứng đầu văn phòng đại diện... của ngân hàng để thay mặt cho người đại diện theo pháp luật của ngân hàng ký thư bảo lãnh (nếu có) thì phải đính kèm giấy ủy quyền có xác thực “Sao y bản chính” của ngân hàng để chứng minh chữ ký hợp lệ như yêu cầu trên.

Trường hợp không đính kèm Bản sao y tại HSDT thì nhà thầu phải cam kết cung cấp Bản sao y trước khi ký kết hợp đồng với Chủ đầu tư.

Trong trường hợp nhà thầu không thể cung cấp bản Sao y như đã cam kết thì Chủ đầu tư sẽ hủy kết quả lựa chọn nhà thầu đối với nhà thầu.

Trường hợp việc hủy kết quả lựa chọn nhà thầu dẫn đến phải hủy thầu thì nhà thầu sẽ không được nhận lại Bảo đảm dự thầu như quy định tại Mục 18.5 CDNT

Trường hợp phát hiện thông tin kê khai ban đầu là không chính xác thì nhà thầu bị coi là vi phạm hành vi bị cấm trong đấu thầu như quy định tại Mục 4 CDNT.

**HỢP ĐỒNG TƯƠNG TỰ DO NHÀ THẦU THỰC HIỆN<sup>(1)</sup>**

Tên nhà thầu: \_\_\_\_\_ [ghi tên đầy đủ của nhà thầu].

Thông tin về từng hợp đồng, mỗi hợp đồng cần bảo đảm các thông tin sau đây:

Tên và số hợp đồng	<i>[ghi tên đầy đủ của hợp đồng, số ký hiệu]</i>		
Ngày ký hợp đồng	<i>[ghi ngày, tháng, năm]</i>		
Ngày hoàn thành	<i>[ghi ngày, tháng, năm]</i>		
Giá hợp đồng <sup>(3)</sup>	<i>[ghi tổng giá hợp đồng theo số tiền và đồng tiền đã ký]</i>		Tương đương _____ VND
Trường hợp là thành viên liên danh, ghi tóm tắt phần công việc đảm nhận trong liên danh và giá trị phần hợp đồng mà nhà thầu đảm nhận	<i>[ghi tóm tắt phần công việc đảm nhận trong liên danh]</i>	<i>[ghi phần trăm giá trị phần hợp đồng đảm nhận trong tổng giá hợp đồng; số tiền và đồng tiền đã ký]</i>	Tương đương _____ VND
Tên dự án/dự toán mua sắm:	<i>[ghi tên đầy đủ của dự án/dự toán mua sắm có hợp đồng đang kê khai]</i>		
Tên Chủ đầu tư:	<i>[ghi tên đầy đủ của Chủ đầu tư trong hợp đồng đang kê khai]</i>		
Địa chỉ: Điện thoại/fax: E-mail:	<i>[ghi đầy đủ địa chỉ hiện tại của Chủ đầu tư] [ghi số điện thoại, số fax kể cả mã quốc gia, mã vùng] [ghi địa chỉ e-mail]</i>		
<b>Mô tả tính chất tương tự theo quy định tại Mục 2.1 Chương III<sup>(2)</sup></b>			
1. Loại dịch vụ	<i>[ghi thông tin phù hợp]</i>		
2. Về giá trị hợp đồng đã thực hiện <sup>(3)</sup>	<i>[ghi giá trị hợp đồng thực tế đã thực hiện căn cứ theo giá trị nghiệm thu, thanh lý hợp đồng]</i>		
3. Quy mô thực hiện	<i>[ghi quy mô theo hợp đồng]</i>		
4. Các đặc tính khác	<i>[ghi các đặc tính khác nếu cần thiết]</i>		

Ghi chú:

Nhà thầu nghiên cứu kỹ HSMT và đề xuất các hợp đồng tương tự để bảo đảm đáp ứng yêu cầu của HSMT.

(1) Trong trường hợp liên danh, từng thành viên liên danh kê khai theo Mẫu này. Trường hợp nhà thầu có nhiều hợp đồng tương tự thì kê khai từng hợp đồng theo Mẫu này.

(2) Nhà thầu chỉ kê khai nội dung tương tự với yêu cầu của gói thầu.

(3) Trường hợp giá trị hợp đồng không tính bằng VND thì quy đổi sang VND theo tỷ giá theo quy định tại Mục 2.1 Chương III để làm cơ sở đánh giá.

## BẢNG ĐỀ XUẤT NHÂN SỰ CHỦ CHỐT

Nhà thầu phải kê khai những nhân sự chủ chốt theo quy định tại Mục 2.2 Chương III và phải chứng minh khả năng sẵn sàng huy động các nhân sự chủ chốt này để tham gia thực hiện gói thầu. Nhân sự chủ chốt có thể thuộc biên chế của nhà thầu hoặc do nhà thầu huy động.

Trường hợp nhân sự chủ chốt mà nhà thầu kê khai trong HSDT không đáp ứng yêu cầu hoặc không chứng minh được khả năng huy động nhân sự (bao gồm cả trường hợp nhân sự chủ chốt đã huy động cho hợp đồng khác có thời gian làm việc trùng với thời gian thực hiện gói thầu này), Bên mời thầu cho phép nhà thầu bổ sung, thay thế. Nhà thầu chỉ được phép bổ sung, thay thế một lần đối với từng vị trí nhân sự chủ chốt trong thời hạn phù hợp nhưng không ít hơn 03 ngày làm việc. Trường hợp nhà thầu không có nhân sự thay thế đáp ứng yêu cầu của HSMT thì nhà thầu bị loại. Trong mọi trường hợp, nếu nhà thầu kê khai nhân sự chủ chốt không trung thực thì nhà thầu không được thay thế nhân sự khác, HSDT của nhà thầu bị loại và nhà thầu sẽ bị coi là gian lận theo quy định hiện hành.

Trường hợp nhà thầu tham dự nhiều gói thầu trong cùng khoảng thời gian và nhân sự của nhà thầu đề xuất cho các gói thầu này trùng nhau thì HSDT của nhà thầu vẫn được xem xét, đánh giá. Tuy nhiên, nếu nhà thầu được xếp hạng thứ nhất ở nhiều gói thầu và thời gian huy động nhân sự để thực hiện các gói thầu này là trùng lặp, không bảo đảm huy động được đầy đủ nhân sự theo đúng tiến độ, yêu cầu của gói thầu nhà thầu được lựa chọn một trong các gói thầu mà nhà thầu xếp hạng thứ nhất.

STT	Họ và Tên	Vị trí công việc
1	<i>[Nhà thầu ghi tên nhân sự chủ chốt]</i>	<i>[ghi cụ thể vị trí công việc đảm nhận trong gói thầu]</i>
2		
...		

**BẢNG LÝ LỊCH CHUYÊN MÔN CỦA NHÂN SỰ CHỦ CHỐT**

Thông tin nhân sự				Công việc hiện tại							
Stt	Tên	Căn cước công dân/Hộ chiếu	Vị trí	Ngày, tháng, năm sinh	Chứng chỉ/Trình độ chuyên môn	Tên người sử dụng động	Địa chỉ của người sử dụng động	Chức danh	Số năm làm việc cho người sử dụng lao động hiện tại	Người liên lạc (trưởng phòng/cán bộ phụ trách nhân sự)	Điện thoại/Fax/Email
1	[ghi nhân sự chủ chốt 1]										
2	[ghi nhân sự chủ chốt 2]										
n	[ghi nhân sự chủ chốt n]										

Nhà thầu phải cung cấp tất cả các thông tin được yêu cầu (bản chụp được chứng thực các văn bản – nếu được yêu cầu tại HSMT, chứng chỉ có liên quan, kinh nghiệm chuyên môn được kê khai tại Mẫu 07C Chương IV)

BẢNG KINH NGHIỆM CHUYÊN MÔN<sup>(1)</sup>

STT	Tên nhân sự chủ chốt	Từ ngày	Đến ngày	Công ty/Dự án/Chức vụ/Hợp đồng/ Kinh nghiệm chuyên môn và quản lý có liên quan
1	[ghi tên nhân sự chủ chốt 1]	...	...	...
2				
...	...			

Ghi chú:

(1) Liệt kê theo trình tự thời gian quá trình công tác của chuyên gia, không cần liệt kê các công việc đã làm không phù hợp hoặc không liên quan với công việc đang yêu cầu.

### BẢNG KÊ KHAI THIẾT BỊ CHỦ YẾU

Nhà thầu phải kê khai những thiết bị chủ yếu theo quy định tại điểm b Mục 2.2 Chương III và phải chứng minh khả năng sẵn sàng huy động các thiết bị này để tham gia thực hiện gói thầu. Thiết bị chủ yếu có thể thuộc sở hữu của nhà thầu hoặc do nhà thầu huy động. Trường hợp thiết bị chủ yếu mà nhà thầu kê khai trong HSDT không đáp ứng yêu cầu, Bên mời thầu cho phép nhà thầu bổ sung, thay thế. Nhà thầu chỉ được phép bổ sung, thay thế một lần đối với từng thiết bị chủ yếu trong thời hạn phù hợp nhưng không ít hơn 03 ngày làm việc. Trường hợp nhà thầu không có thiết bị chủ yếu thay thế đáp ứng yêu cầu của HSMT thì nhà thầu bị loại. Trong mọi trường hợp, nếu nhà thầu kê khai thiết bị chủ yếu không trung thực thì nhà thầu không được thay thế thiết bị khác, HSDT của nhà thầu bị loại và nhà thầu sẽ bị coi là gian lận theo quy định hiện hành.

Trường hợp nhà thầu tham dự nhiều gói thầu trong cùng khoảng thời gian và thiết bị của nhà thầu đề xuất cho các gói thầu này trùng nhau thì HSDT của nhà thầu vẫn được xem xét, đánh giá. Tuy nhiên, nếu nhà thầu được xếp hạng thứ nhất ở nhiều gói thầu và thời gian huy động thiết bị để thực hiện các gói thầu này là trùng lặp, không bảo đảm huy động được đầy đủ thiết bị theo đúng tiến độ, yêu cầu của gói thầu thì nhà thầu được lựa chọn một trong các gói thầu mà nhà thầu xếp hạng thứ nhất.

Loại thiết bị		
Thông tin thiết bị	Tên nhà sản xuất	Đời máy (model)
	Công suất (*)	Năm sản xuất (*)
	Tính năng	Xuất xứ Số đăng ký/đăng kiểm (nếu có)
Hiện trạng	Địa điểm hiện tại của thiết bị	
	Thông tin về tình hình huy động, sử dụng thiết bị hiện tại	
Nguồn	Nêu rõ nguồn thiết bị Sở hữu của nhà thầu      Đi thuê      Cho thuê      Chế tạo đặc biệt	

Đối với các thiết bị không thuộc sở hữu của mình thì nhà thầu phải kê khai thêm các thông tin dưới đây:

Chủ sở hữu	Tên chủ sở hữu
	Địa chỉ chủ sở hữu

	Số điện thoại	Tên và chức danh
	Số fax	Telex
Thông tin chi tiết về thỏa thuận thuê/cho thuê/chế tạo thiết bị cụ thể cho dự án		

**HỢP ĐỒNG CUNG CẤP DỊCH VỤ PHI TƯ VẤN KHÔNG HOÀN THÀNH DO LỖI CỦA NHÀ THẦU TRONG QUÁ KHỨ<sup>(1)</sup>**

Tên nhà thầu: \_\_\_\_\_

Ngày: \_\_\_\_\_

Tên thành viên của nhà thầu liên danh (nếu có): \_\_\_\_\_

<b>Các hợp đồng cung cấp dịch vụ phi tư vấn không hoàn thành do lỗi của nhà thầu trong quá khứ theo quy định tại khoản 2.1 Mục 2 Chương III</b>			
<input type="checkbox"/> Không có hợp đồng cung cấp dịch vụ phi tư vấn không hoàn thành do lỗi của nhà thầu kể từ ngày 01 tháng 01 năm ___ [ghi năm] theo quy định tại Phụ lục 01 tiêu chí đánh giá trong Bảng tiêu chuẩn đánh giá về năng lực và kinh nghiệm thuộc Mục 2.1 Chương III.			
<input type="checkbox"/> Có hợp đồng cung cấp dịch vụ phi tư vấn không hoàn thành do lỗi của nhà thầu tính từ ngày 01 tháng 01 năm ___ [ghi năm] theo quy định tại Phụ lục 01 tiêu chí đánh giá trong Bảng tiêu chuẩn đánh giá về năng lực và kinh nghiệm thuộc Mục 2.1 Chương III.			
<b>Năm</b>	<b>Phân việc hợp đồng không hoàn thành</b>	<b>Mô tả hợp đồng</b>	<b>Tổng giá trị hợp đồng (giá trị, loại đồng tiền, tỷ giá hối đoái, giá trị tương đương bằng VND)</b>
		Mô tả hợp đồng: _____ Tên Chủ đầu tư: _____ Địa chỉ: _____ Nguyên nhân không hoàn thành hợp đồng: _____	

Ghi chú:

(1) Nhà thầu phải kê khai chính xác, trung thực các hợp đồng cung cấp dịch vụ phi tư vấn không hoàn thành do lỗi của nhà thầu trong quá khứ. Trường hợp Chủ đầu tư, Bên mời thầu phát hiện nhà thầu có hợp đồng cung cấp dịch vụ phi tư vấn không hoàn thành do lỗi của nhà thầu trong quá khứ mà không kê khai thì nhà thầu được coi là có hành vi gian lận và HSDT của nhà thầu sẽ bị loại. Trường hợp nhà thầu liên danh thì từng thành viên của nhà thầu liên danh phải kê khai theo Mẫu này.

**TÌNH HÌNH TÀI CHÍNH CỦA NHÀ THẦU<sup>(1)</sup>**

Tên nhà thầu: \_\_\_\_\_

Ngày: \_\_\_\_\_

Tên thành viên của nhà thầu liên danh (nếu có): \_\_\_\_\_

	<b>Năm tài chính của nhà thầu từ ngày ___ tháng ___ đến ngày ___ tháng ___</b>		
	<b>Số liệu tài chính trong các năm gần nhất theo yêu cầu của HSMT</b>		
	<b>Năm 1:</b>	<b>Năm 2:</b>	<b>Năm 3:</b>
<b>Tổng tài sản</b>			
<b>Tổng nợ</b>			
<b>Giá trị tài sản ròng</b>			
<b>Doanh thu hằng năm (không bao gồm thuế VAT)</b>			
<b>Doanh thu bình quân hằng năm (không bao gồm thuế VAT)<sup>(2)</sup></b>			
<b>Lợi nhuận trước thuế</b>			
<b>Lợi nhuận sau thuế</b>			

Ghi chú:

(1) Trường hợp nhà thầu liên danh thì từng thành viên liên danh phải kê khai theo Mẫu này.

(2) Để xác định doanh thu bình quân hằng năm (không bao gồm thuế VAT), nhà thầu chia tổng doanh thu của các năm (không bao gồm thuế VAT) cho số năm dựa trên thông tin đã được cung cấp.

Doanh thu hằng năm được tính bằng tổng doanh thu trong báo cáo tài chính của năm đó (chưa bao gồm thuế VAT).

Doanh thu bình quân hằng năm (không bao gồm thuế VAT) = tổng doanh thu từng năm (không bao gồm thuế VAT) theo yêu cầu của HSMT/số năm.

Trường hợp nhà thầu mới thành lập không đủ số năm theo yêu cầu của HSMT thì Doanh thu bình quân hằng năm (không bao gồm thuế VAT) được tính trên cơ sở số năm mà nhà thầu có số liệu tài chính.

Doanh thu hằng năm (không bao gồm thuế VAT) được trích xuất từ hồ sơ năng lực của nhà thầu. Nhà thầu phải cung cấp các tài liệu như sau:

Bản sao các báo cáo tài chính (các bảng cân đối kế toán bao gồm tất cả thuyết minh có liên quan, và các báo cáo kết quả kinh doanh) cho các năm như đã nêu trên, tuân thủ các điều kiện sau:

1. Phản ánh tình hình tài chính của nhà thầu hoặc thành viên liên danh (nếu là nhà thầu liên danh) mà không phải tình hình tài chính của một chủ thể liên kết như công ty mẹ liên kết với công ty con hoặc công ty liên kết với nhà thầu hoặc thành viên liên danh.

2. Các báo cáo tài chính phải hoàn chỉnh, đầy đủ nội dung theo quy định.

3. Các báo cáo tài chính phải tương ứng với các kỳ kế toán đã hoàn thành kèm theo bản chụp được chứng thực một trong các tài liệu sau đây:

- Biên bản kiểm tra quyết toán thuế;
- Tờ khai tự quyết toán thuế (thuế giá trị gia tăng và thuế thu nhập doanh nghiệp) có xác nhận của cơ quan thuế về thời điểm đã nộp tờ khai;
- Tài liệu chứng minh việc nhà thầu đã kê khai quyết toán thuế điện tử;
- Văn bản xác nhận của cơ quan quản lý thuế (xác nhận số nộp cả năm) về việc thực hiện nghĩa vụ nộp thuế;
- Báo cáo kiểm toán (nếu có);
- Các tài liệu khác.

**PHẠM VI CÔNG VIỆC SỬ DỤNG NHÀ THẦU PHỤ<sup>(1)</sup>**

<b>STT</b>	<b>Tên nhà thầu phụ<sup>(2)</sup></b>	<b>Phạm vi công việc<sup>(3)</sup></b>	<b>Khối lượng công việc<sup>(4)</sup></b>	<b>Giá trị % ước tính<sup>(5)</sup></b>	<b>Hợp đồng hoặc văn bản thỏa thuận với nhà thầu phụ<sup>(6)</sup></b>
1					
2					
3					
4					
...					

Ghi chú:

(1) Trường hợp HSMT có quy định về việc sử dụng nhà thầu phụ thì nhà thầu kê khai theo Mẫu này.

(2) Nhà thầu ghi cụ thể tên nhà thầu phụ. Trường hợp khi tham dự thầu chưa xác định được cụ thể danh tính của nhà thầu phụ thì không phải kê khai vào cột này mà chỉ kê khai vào cột “Phạm vi công việc”. Nếu nhà thầu trúng thầu thì khi huy động nhà thầu phụ thực hiện công việc đã kê khai phải được sự chấp thuận của Chủ đầu tư.

(3) Nhà thầu ghi cụ thể tên hạng mục công việc dành cho nhà thầu phụ.

(4) Nhà thầu ghi cụ thể khối lượng công việc dành cho nhà thầu phụ.

(5) Nhà thầu ghi cụ thể giá trị % công việc mà nhà thầu phụ đảm nhận so với giá dự thầu.

(6) Nhà thầu ghi cụ thể số hợp đồng hoặc văn bản thỏa thuận và đính kèm bản scan các tài liệu này trong HSDT; trường hợp chưa xác định được tên nhà thầu phụ thì để trống cột này.

**DANH SÁCH CÁC CÔNG TY CON, CÔNG TY THÀNH VIÊN  
ĐẢM NHẬN PHẦN CÔNG VIỆC CỦA GÓI THẦU<sup>(1)</sup>**

<b>STT</b>	<b>Tên công ty con, công ty thành viên<sup>(2)</sup></b>	<b>Công việc đảm nhận trong gói thầu<sup>(3)</sup></b>	<b>Giá trị % so với giá dự thầu<sup>(4)</sup></b>	<b>Ghi chú</b>
1				
2				
...				

Ghi chú:

(1) Trường hợp nhà thầu tham dự thầu là công ty mẹ (ví dụ như Tổng công ty) huy động công ty con, công ty thành viên thực hiện một phần công việc của gói thầu thì phải kê khai cụ thể tại Mẫu này. Việc đánh giá kinh nghiệm của nhà thầu căn cứ vào giá trị, khối lượng do công ty mẹ, công ty con, công ty thành viên đảm nhận trong gói thầu. Trường hợp nhà thầu tham dự thầu không phải là công ty mẹ thì không áp dụng Mẫu này.

(2) Ghi cụ thể tên công ty con, công ty thành viên.

(3) Ghi cụ thể phần công việc đảm nhận của công ty con, công ty thành viên.

(4) Ghi cụ thể giá trị % công việc của công ty con, công ty thành viên đảm nhận so với giá dự thầu.



**BẢNG TIỀN ĐỘ THỰC HIỆN***(áp dụng đối với loại hợp đồng hỗn hợp)***I. Dịch vụ áp dụng loại hợp đồng trọn gói**

STT	Danh mục dịch vụ	Mô tả dịch vụ	Khối lượng mời thầu	Đơn vị tính	Địa điểm thực hiện dịch vụ	Ngày hoàn thành dịch vụ	Ngày hoàn thành dịch vụ do nhà thầu đề xuất
(1)	(2)	(3)	(4)	(5)	(6)	(7)	(8)
	<b>Hạng mục công việc như nêu tại Phụ lục 3 – Mẫu chào giá và Phụ lục 4 – Phạm vi công việc đính kèm HSMT</b>						
	Như nêu tại Phụ lục 2 -Tiêu chuẩn đánh giá kỹ thuật và draft hợp đồng						

**II. Dịch vụ áp dụng loại hợp đồng theo đơn giá cố định/ theo đơn giá điều chỉnh**

STT	Danh mục dịch vụ	Mô tả dịch vụ	Khối lượng mời thầu	Đơn vị tính	Địa điểm thực hiện dịch vụ	Ngày hoàn thành dịch vụ	Ngày hoàn thành dịch vụ do nhà thầu đề xuất
(1)	(2)	(3)	(4)	(5)	(6)	(7)	(8)
	<b>Hạng mục công việc như nêu tại Phụ lục 3 – Mẫu chào giá và Phụ lục 4 – Phạm vi công việc đính kèm HSMT</b>						
	Như nêu tại Phụ lục 2 -Tiêu chuẩn đánh giá kỹ thuật và draft hợp đồng						

**BẢNG GIÁ DỰ THẦU***(áp dụng đối với loại hợp đồng trọn gói)*

Yêu cầu chi tiết như nêu tại Phụ lục 3 – Mẫu chào giá đính kèm HSMT. Nhà thầu phải chào giá theo Mẫu chào giá tại Phụ lục 3 đính kèm HSMT

Các nội dung tham khảo theo bảng sau:

STT	Danh mục dịch vụ	Mô tả dịch vụ	Khối lượng mời thầu	Đơn vị tính	Đơn giá – đã bao gồm VAT	Thành tiền – đã bao gồm VAT
(1)	(2)	(3)	(4)	(5)	(6)	(7)
1	<b>Hạng mục công việc như nêu tại Phụ lục 3 – Mẫu chào giá đính kèm HSMT</b>					
<b><u>Tổng công:</u></b>						

Ghi chú:

- Cột (6): Nhà thầu điền đơn giá cho tất cả các hạng mục công việc. Đơn giá nhà thầu chào phải bao gồm các chi phí cần thiết để thực hiện gói thầu, trong đó bao gồm các chi phí thuế, phí, lệ phí, dự phòng phí của nhà thầu và cả thuế VAT. Khi tham dự thầu, nhà thầu phải chịu trách nhiệm tìm hiểu, tính toán và chào đầy đủ các loại thuế, phí, lệ phí (nếu có) theo thuế suất, mức phí, lệ phí tại thời điểm 28 ngày trước ngày có thời điểm đóng thầu

**BẢNG GIÁ DỰ THẦU**  
(áp dụng đối với loại hợp đồng theo đơn giá cố định)

Yêu cầu chi tiết như nêu tại Phụ lục 3 – Mẫu chào giá đính kèm HSMT. Nhà thầu phải chào giá theo Mẫu chào giá tại Phụ lục 3 đính kèm HSMT

Các nội dung tham khảo theo bảng sau:

STT	Danh mục dịch vụ	Mô tả dịch vụ	Khối lượng mời thầu	Đơn vị tính	Đơn giá – đã bao gồm VAT	Thành tiền - đã bao gồm VAT
(1)	(2)	(3)	(4)	(5)	(6)	(7)
<b>I</b>	<b>Các hạng mục</b>					$A=A1+A2+...$
1	Hạng mục 1					A1
2	Hạng mục 2					A2
...	...					...
<b>II</b>	<b>Chi phí dự phòng cho khối lượng phát sinh (nếu có)</b>		b1%			$B1 = b1\% \times A$
<b>Tổng hợp giá dự thầu (đã bao gồm thuế, phí, lệ phí (nếu có))</b>						<b>A+B1</b>

Ghi chú:

- Cột (6): Nhà thầu điền đơn giá cho tất cả các hạng mục công việc. Đơn giá nhà thầu chào phải bao gồm các chi phí cần thiết để thực hiện gói thầu, trong đó bao gồm các chi phí thuế, phí, lệ phí, dự phòng phí của nhà thầu và cả thuế VAT. Khi tham dự thầu, nhà thầu phải chịu trách nhiệm tìm hiểu, tính toán và chào đầy đủ các loại thuế, phí, lệ phí (nếu có) theo thuế suất, mức phí, lệ phí tại thời điểm 28 ngày trước ngày có thời điểm đóng thầu.

**BẢNG GIÁ DỰ THẦU**  
(áp dụng đối với loại hợp đồng theo đơn giá điều chỉnh)

Yêu cầu chi tiết như nêu tại Phụ lục 3 – Mẫu chào giá đính kèm HSM.T. Nhà thầu phải chào giá theo Mẫu chào giá tại Phụ lục 3 đính kèm HSM.T.

Các nội dung tham khảo theo bảng sau:

STT (1)	Danh mục dịch vụ (2)	Mô tả dịch vụ (3)	Khối lượng mời thầu (4)	Đơn vị tính (5)	Đơn giá – đã bao gồm VAT (6)	Thành tiền - đã bao gồm VAT (7)
<b>I</b>	<b>Các hạng mục</b>					<b>A=A1+A2+...</b>
1	Hạng mục 1					A1
2	Hạng mục 2					A2
...	...					...
<b>II</b>	<b>Chi phí dự phòng (dự phòng khối lượng phát sinh, trượt giá) – nếu có</b>		b2%			<b>B2 = b2% x A</b>
<b>Tổng hợp giá dự thầu (đã bao gồm thuế, phí, lệ phí (nếu có))</b>						<b>A+B2</b>

Ghi chú:

- Cột (6): Nhà thầu điền đơn giá cho tất cả các hạng mục công việc. Đơn giá nhà thầu chào phải bao gồm các chi phí cần thiết để thực hiện gói thầu, trong đó bao gồm các chi phí thuế, phí, lệ phí, dự phòng phí của nhà thầu và cả thuế VAT. Khi tham dự thầu, nhà thầu phải chịu trách nhiệm tìm hiểu, tính toán và chào đầy đủ các loại thuế, phí, lệ phí (nếu có) theo thuế suất, mức phí, lệ phí tại thời điểm 28 ngày trước ngày có thời điểm đóng thầu.



STT	Danh mục dịch vụ	Mô tả dịch vụ	Khối lượng mỗi đầu	Đơn vị tính	Đơn giá – đã bao gồm VAT	Thành tiền - đã bao gồm VAT
1	Hạng mục 1					A1
2	Hạng mục 2					A2
...	...					...
II	Chi phí dự phòng cho khối lượng phát sinh – nếu có		b1%			$B1 = b1\% \times A$
<b>Tổng cộng:</b>						
$X2 = A + B1$						

### III. Các hạng mục áp dụng loại hợp đồng theo đơn giá điều chỉnh

STT	Danh mục dịch vụ	Mô tả dịch vụ	Khối lượng mỗi đầu	Đơn vị tính	Đơn giá – đã bao gồm VAT	Thành tiền - đã bao gồm VAT
(1)	(2)	(3)	(4)	(5)	(6)	(7)
I	Các hạng mục					$A = A1 + A2 + \dots$
1	Hạng mục 1					A1
2	Hạng mục 2					A2
...	...					...
II	Chi phí dự phòng (dự phòng khối lượng phát sinh, trượt giá) – nếu có		b2%			$B2 = b2\% \times A$
<b>Tổng cộng:</b>						
$X3 = A + B2$						

Ghi chú:

- Cột (6) của Mục I, II, III; cột (7) của Mục IV: Nhà thầu điền đơn giá cho tất cả các hạng mục công việc. Đơn giá nhà thầu chào bao gồm các chi phí cần thiết để thực hiện gói thầu, trong đó bao gồm các chi phí thuế, phí, lệ phí (nếu có). Khi tham dự thầu, nhà thầu phải chịu trách nhiệm tìm hiểu, tính toán và chào đầy đủ các loại thuế, phí, lệ phí (nếu có) theo thuế suất, mức phí, lệ phí tại thời điểm 28 ngày trước ngày có thời điểm đóng thầu theo quy định.

**BẢNG KÊ KHAI UY TÍN CỦA NHÀ THẦU**

Tên nhà thầu: \_\_\_\_\_

Ngày: \_\_\_\_\_

Tên thành viên của nhà thầu liên danh (nếu có): \_\_\_\_\_

- Nhà thầu **đã** từng: từ chối đối chiếu tài liệu trong thời gian có hiệu lực của HSDT khi được Chủ đầu tư của gói thầu đó yêu cầu.
- Nhà thầu **đã** từng từ chối thương thảo/hoàn thiện/ký kết hợp đồng
- Nhà thầu **đã** từng vi phạm hợp đồng và bị chấm dứt hợp đồng.
- Nhà thầu **đã** từng rút HSDT sau thời điểm đóng thầu và trong thời gian có hiệu lực của HSDT

- Nhà thầu **chưa** từng: từ chối đối chiếu tài liệu trong thời gian có hiệu lực của HSDT khi được Chủ đầu tư của gói thầu đó yêu cầu.
- Nhà thầu **chưa** từng từ chối thương thảo/hoàn thiện/ký kết hợp đồng
- Nhà thầu **chưa** từng vi phạm hợp đồng và bị chấm dứt hợp đồng.
- Nhà thầu **chưa** từng rút HSDT sau thời điểm đóng thầu và trong thời gian có hiệu lực của HSDT.

Các nội dung lưu ý khác:

Nhà thầu phải kê khai chính xác, trung thực các thông tin nêu trên; nếu Bên mời thầu phát hiện bất cứ thông tin không kê khai đúng sự thật thì được coi là hành vi “gian lận” và HSDT sẽ bị loại. Trường hợp nhà thầu liên danh thì từng thành viên của nhà thầu liên danh phải kê khai theo Mẫu này.

## BẢN CAM KẾT THỰC HIỆN GÓI THẦU

Ngày: \_\_\_\_\_ [Điền ngày tháng năm ký cam kết]

Tên gói thầu: \_\_\_\_\_ [Ghi tên gói thầu theo kế hoạch lựa chọn nhà thầu được duyệt]

Số hiệu gói thầu: \_\_\_\_\_

Kính gửi: [Điền đầy đủ và chính xác tên của bên mời thầu]

Sau khi nghiên cứu hồ sơ mời thầu, văn bản sửa đổi hồ sơ yêu cầu số \_\_\_\_\_ [Ghi số của văn bản sửa đổi, nếu có] và các tài liệu đính kèm hồ sơ mời thầu do \_\_\_\_\_ [Ghi tên bên mời thầu] phát hành, chúng tôi, \_\_\_\_\_ [Ghi tên nhà thầu], có địa chỉ tại \_\_\_\_\_ [Ghi địa chỉ của nhà thầu], bằng văn bản này, chúng tôi cam kết:

1. Thực hiện đầy đủ các hạng mục công việc như yêu cầu tại Phụ lục 04 – Phạm vi công việc đính kèm HSMT
2. Có đủ năng lực, kinh nghiệm để cung cấp hàng hóa có xuất xứ rõ ràng, hợp pháp và theo đúng quy định của Hồ sơ mời thầu (nếu có yêu cầu)
3. Cung cấp hàng hóa mới 100%, chưa qua sử dụng và được sản xuất từ năm \_\_\_\_\_ (theo yêu cầu tại Phụ lục 02- Tiêu chí đánh giá kỹ thuật) trở về sau. (nếu có yêu cầu)
4. Đối với tất cả các chứng chỉ/chứng nhận của nhân sự và thiết bị có hiệu lực tại ngày đóng thầu nhưng hết hiệu lực trước ...../...../2026: cam kết gia hạn hiệu lực cho đến khi hoàn thành công việc.
5. Cung cấp bản công chứng của tất cả các chứng chỉ, chứng nhận của nhân sự và thiết bị hoặc xuất trình bản gốc để Chủ đầu tư kiểm tra trước khi ký hợp đồng (nếu được yêu cầu).
6. Trong quá trình thực hiện công việc, Chúng tôi tự chịu trách nhiệm nghiên cứu đánh giá tác động môi trường và đảm bảo có những biện pháp hợp lý để bảo vệ môi trường.
7. Chúng tôi đảm bảo các sản phẩm cung cấp cho gói thầu này (hàng hóa/ dịch vụ kèm theo) phải có khả năng thích ứng về mặt địa lý, môi trường.
8. Bảo hành hàng hóa, dịch vụ trong vòng 12 tháng kể từ ngày ký Biên bản nghiệm thu hoàn thành công việc theo quy định tại Hợp đồng. (nếu có yêu cầu)
9. Cung cấp: bản “Sao y bản chính” chứng thực của ngân hàng trước khi ký kết hợp đồng (đối với bảo lãnh dự thầu) trong trường hợp người đại diện theo pháp luật của ngân hàng ủy quyền cho cấp phó, cấp dưới, giám đốc chi nhánh, người đứng đầu văn phòng đại diện... của ngân hàng để thay mặt cho người đại diện theo pháp luật của ngân hàng ký thư bảo lãnh (nếu có).

**10.** Cung cấp: bản “Sao y bản chính” chứng thực của Công ty trước khi ký kết hợp đồng đối với trường hợp sử dụng ủy quyền ký đơn dự thầu theo điều lệ công ty hoặc tại các tài liệu khác liên quan có phân công trách nhiệm cho cấp dưới ký đơn dự thầu

Chúng tôi xin chịu hoàn toàn trách nhiệm về tính chính xác của thông tin nêu trong bản cam kết này.

Đại diện hợp pháp của nhà thầu  
*[Ghi tên, chức danh, ký tên và đóng dấu]*

## Phần 2. YÊU CẦU VỀ KỸ THUẬT

### Chương V. YÊU CẦU VỀ KỸ THUẬT

*Yêu cầu về kỹ thuật bao gồm các nội dung cơ bản như sau:*

#### 1. Giới thiệu chung về dự án/dự toán mua sắm, gói thầu:

*Mục này nêu thông tin tóm tắt về dự án/ dự toán mua sắm, gói thầu như: địa điểm thực hiện dự án/ dự toán mua sắm, quy mô của dự án/ dự toán mua sắm, yêu cầu về cung cấp dịch vụ, thời gian thực hiện và những thông tin khác tùy theo tính chất và yêu cầu của gói thầu.*

- Tên công việc/dự án: **Thực hiện healthy check hệ thống điều khiển ICSS ABB tại Kho LPG Đình Vũ**
- Tên gói thầu: **Thực hiện healthy check hệ thống điều khiển ICSS ABB tại Kho LPG Đình Vũ**
- Các phần của gói thầu: Gói thầu không phân chia thành nhiều phần độc lập.
- Địa điểm: Kho LQP Đình Vũ.
- Tiến độ: Dự kiến bắt đầu triển khai công việc vào Quý II/2026.

Tổng thời gian thực hiện công việc không quá 66 ngày kể từ ngày hiệu lực của hợp đồng (không bao gồm thời gian: chờ Chủ đầu tư xem xét quy trình, tài liệu, chờ Chủ đầu tư thông báo).

#### 2. Mục tiêu công việc:

- Bên mời thầu đang triển khai lựa chọn nhà thầu để thực hiện công việc “**Thực hiện healthy check hệ thống điều khiển ICSS ABB tại Kho LPG Đình Vũ**”
- Phạm vi công việc chi tiết: như **Phụ lục 04 – Phạm vi công việc** đính kèm.

#### 3. Yêu cầu kỹ thuật của gói thầu:

- Các nội dung chi tiết về kỹ thuật sẽ được yêu cầu và đánh giá tại Bảng đánh giá chi tiết kỹ thuật tại **Phụ lục 02 – Bảng Tiêu chuẩn đánh giá kỹ thuật** của HSMT.
- Yêu cầu về an toàn: Trong đó, trường hợp trong quá trình thực hiện công việc tại công trường nếu phải sử dụng đến xe cầu để phục vụ công việc thì nhà thầu phải cung cấp phương án thi công của xe cầu để Chủ đầu tư xem xét phê duyệt

#### 4. Giải pháp và phương pháp luận:

Nhà thầu chuẩn bị đề xuất giải pháp, phương pháp luận, các quy trình, phương án thực hiện dịch vụ theo các nội dung quy định tại **Phụ lục 02 – Bảng Tiêu chuẩn đánh giá kỹ thuật** của HSMT.

#### 5. Quy định về kiểm tra, nghiệm thu sản phẩm:

*Chủ đầu tư sẽ tiến hành kiểm tra, nghiệm thu sản phẩm để phục vụ công tác thanh, quyết toán hợp đồng.*

**Phần 3. BIỂU MẪU HỢP ĐỒNG VÀ ĐIỀU KIỆN HỢP ĐỒNG**  
**Chương VI. MẪU HỢP ĐỒNG VÀ ĐIỀU KIỆN HỢP ĐỒNG**

**CỘNG HÒA XÃ HỘI CHỦ NGHĨA VIỆT NAM**

**Độc lập - Tự do - Hạnh phúc**

**HỢP ĐỒNG**

**V/v Thực hiện healthy check hệ thống điều khiển ICSS ABB tại Kho LPG  
Đình Vũ**

Số: ...../2026/DVK/TMHD - .....

ngày ...../...../.....

**PHẦN I CỦA HỢP ĐỒNG**

**Căn cứ:**

- Căn cứ Bộ Luật Dân sự số 91/2015/QH13 ngày 24/11/2015 của Quốc hội (hiệu lực thi hành ngày 01/01/2017);
- Luật Thương mại số 36/2005/QH11 được Quốc hội khóa XI nước Cộng hòa Xã hội Chủ nghĩa Việt Nam thông qua ngày 14/6/2005;
- Quy định về lựa chọn nhà thầu cung cấp nguyên liệu, nhiên liệu, vật liệu, vật tư, dịch vụ tư vấn, dịch vụ phi tư vấn để đảm bảo tính liên tục cho hoạt động sản xuất và mua sắm duy trì hoạt động thường xuyên của Tổng Công ty Khí Việt Nam – CTCP ban hành kèm theo Quyết định số 393/QĐ-KVN ngày 11/04/2024
- Giấy ủy quyền số 319/GUQ-KVN ngày 02/12/2025 v/v Người đại diện theo pháp luật của Tổng Công ty Khí VN – CTCP ủy quyền cho Giám đốc Chi nhánh;
- Quyết định số 255/QĐ-DVK ngày 13/03/2026 v/v phân cấp phê duyệt cho Phó Giám đốc Công ty;
- Quyết định số ...../QĐ-DVK ngày ...../...../2026 v/v phê duyệt KHLCNT và HSMT cho công việc “Thực hiện healthy check hệ thống điều khiển ICSS ABB tại Kho LPG Đình Vũ”;
- HSMT gói thầu “Thực hiện healthy check hệ thống điều khiển ICSS ABB tại Kho LPG Đình Vũ” số ...../DVK-TCG ngày ...../...../2026;

- Hồ sơ dự thầu ngày ...../...../2026 của Công ty ..... ;
- Quyết định số ...../QĐ-DVK ngày ...../...../2026 v/v phê duyệt KQLCNT gói thầu “Thực hiện healthy check hệ thống điều khiển ICSS ABB tại Kho LPG Đình Vũ”;
- Thông báo kết quả lựa chọn nhà thầu số ...../DVK-TCG ngày ...../...../2026;
- Thư chấp thuận HSDT và trao hợp đồng số ...../DVK-TCG ngày ...../...../2026;
- Biên bản hợp hoàn thiện hợp đồng giữa Công ty Dịch vụ Khí và Công ty ..... cho công việc “Thực hiện healthy check hệ thống điều khiển ICSS ABB tại Kho LPG Đình Vũ” ngày ...../...../2026;

Hôm nay, ngày ...../...../2026, tại TP. Hồ Chí Minh, chúng tôi gồm có:

Chúng tôi, đại diện các Bên ký Hợp đồng gồm có:

**CHI NHÁNH TỔNG CÔNG TY KHÍ VIỆT NAM CÔNG TY CỔ PHẦN-  
CÔNG TY DỊCH VỤ KHÍ**

Địa chỉ: Số 101 đường Lê Lợi, Phường Vũng Tàu, TP. HCM.

Điện thoại: (0254) 3 586 376 - Fax: (0254) 3 563 180

MST: 3500 102710-022

Tài khoản số: 008 1 00 059 0612 VND

Tại Ngân hàng TMCP Ngoại Thương Việt Nam CN Vũng Tàu

Đại diện: **Ông Nguyễn Tuấn Cường** – Phó Giám đốc Công ty

Dưới đây được gọi là “**Bên A**”

Và

**CÔNG TY .....**

Địa chỉ: .....

Điện thoại: ..... Fax: .....

Tài khoản số: .....

Tại ngân hàng: .....

Mã số thuế: .....

Đại diện: **Ông/Bà .....** – Giám đốc Công ty

Dưới đây được gọi là “**Bên B**”

Hai bên thỏa thuận ký kết hợp đồng này với các nội dung, các điều khoản và điều kiện được nêu dưới đây (bao gồm cả Phần I, Phần II và Phần III của hợp đồng).

### **Điều 1. Đối tượng hợp đồng**

Là các dịch vụ được nêu chi tiết tại các Phụ lục 1 – Phạm vi công việc, Phụ lục 2 – Biên bản hoàn thiện hợp đồng.

### **Điều 2. Thành phần hợp đồng**

Thành phần hợp đồng và thứ tự ưu tiên pháp lý: như nêu tại Phần II – ĐKC – Điều 2 của hợp đồng

### **Điều 3. Trách nhiệm của Bên A**

Bên A cam kết thanh toán cho Bên B theo giá hợp đồng và phương thức thanh toán quy định tại Phần I - Điều 5.2 của Hợp đồng này cũng như thực hiện đầy đủ nghĩa vụ và trách nhiệm khác được quy định trong điều kiện chung và điều kiện cụ thể của hợp đồng.

### **Điều 4. Trách nhiệm của Bên B**

Bên B cam kết thực hiện Công việc theo yêu cầu và cam kết thực hiện đầy đủ các nghĩa vụ và trách nhiệm được nêu trong điều kiện chung và điều kiện cụ thể của hợp đồng và các Phụ lục của hợp đồng.

### **Điều 5. Giá hợp đồng và phương thức thanh toán**

**5.1. Giá hợp đồng:** ..... VND (*bằng chữ: .....*), đã bao gồm VAT.

Chi tiết như nêu tại Phần III – ĐKCT- Mục ĐKC 10.2 của hợp đồng

**5.2. Phương thức thanh toán:** Thanh toán theo phương thức nêu trong điều kiện cụ thể của hợp đồng theo quy định tại Phần III – ĐKCT – Mục ĐKC 12 và Phần III – ĐKCT – Mục ĐKC 13.

**Điều 6. Loại hợp đồng:** Trọn gói. .

### **Điều 7. Thời gian thực hiện Hợp đồng:**

Chi tiết như tại Phần III – ĐKCT – Mục ĐKC 8 của hợp đồng.

**Điều 8. Giá trị công việc mà nhà thầu phụ thực hiện không vượt quá:** như nêu tại tại Phần III – ĐKCT – Mục ĐKC 6 của hợp đồng

### **Điều 9. Hiệu lực hợp đồng**

1. Hợp đồng có hiệu lực sau 02 ngày làm việc kể từ ngày ghi trên hợp đồng.
2. Hợp đồng sẽ mặc nhiên được thanh lý và hết hiệu lực khi các bên hoàn thành toàn bộ nghĩa vụ theo quy định của Hợp đồng.

3. Mọi sửa đổi hoặc bổ sung Hợp đồng chỉ có giá trị khi được lập bằng văn bản và được chấp thuận của tất cả các Bên (có chữ ký của đại diện có thẩm quyền của hai bên).
4. Hợp đồng được lập thành 05 bộ, Bên A giữ 03 bộ, Bên B giữ 02 bộ, các bộ hợp đồng có giá trị pháp lý như nhau.

**ĐẠI DIỆN CỦA BÊN B**

**ĐẠI DIỆN CỦA BÊN A**

## PHẦN II CỦA HỢP ĐỒNG

### ĐIỀU KIỆN CHUNG CỦA HỢP ĐỒNG

<b>1. Định nghĩa</b>	<p>Trong hợp đồng này, các từ ngữ dưới đây được hiểu như sau:</p> <p>1.1. “Bất khả kháng” là những sự kiện hoặc tình huống nằm ngoài tầm kiểm soát của các bên và không thể lường trước, không thể tránh được mà nguyên nhân không phải do sơ suất hoặc thiếu chú ý của các bên. Sự kiện bất khả kháng có thể bao gồm nhưng không giới hạn bởi chiến tranh, bạo loạn, đình công, hỏa hoạn, lũ lụt, dịch bệnh, cách ly do kiểm dịch và cấm vận hàng hóa;</p> <p>1.2. “Bên” là Chủ đầu tư hoặc Nhà thầu, tùy từng trường hợp.</p> <p>1.3. “Chủ đầu tư” hay còn gọi là Bên A - là tổ chức được quy định tại <b>ĐKCT</b>.</p> <p>1.4. “Công việc” hay còn gọi là “dịch vụ” là những gì mà Hợp đồng yêu cầu Bên B thực hiện như tại Phụ lục 01 và Phụ lục 02 của Hợp đồng;</p> <p>1.5. “Địa điểm cung cấp dịch vụ” được quy định tại <b>ĐKCT</b>;</p> <p>1.6. “Giá hợp đồng” là giá trị ghi trong hợp đồng giữa Bên A và Bên B, là tổng số tiền ghi trong hợp đồng cho việc cung cấp dịch vụ. Giá hợp đồng đã bao gồm tất cả các chi phí về thuế, phí, lệ phí (nếu có).</p> <p>1.7. “Hoàn thành” là việc Bên B hoàn tất các nội dung công việc theo các điều khoản và điều kiện quy định tại Hợp đồng;</p> <p>1.8. “Hợp đồng” là thỏa thuận giữa Bên A và Bên B, thể hiện bằng văn bản, được hai bên ký kết, bao gồm cả phụ lục và tài liệu kèm theo;</p> <p>1.9. “Năm” là năm dương lịch;</p> <p>1.10. “Ngày” là ngày dương lịch; riêng đối với ngày thi công tại công trường là: 8 tiếng</p> <p>1.11. "Nhà thầu" hay còn gọi là Bên B, là nhà thầu trúng thầu và được quy định tại <b>ĐKCT</b></p> <p>1.12. “Nhà thầu phụ” là tổ chức, cá nhân ký hợp đồng với Bên B để tham gia thực hiện công việc phi tư vấn;</p> <p>1.13. “Tài liệu Hợp đồng” là các tài liệu được liệt kê trong Hợp đồng, bao gồm bất kỳ bản sửa đổi, bổ sung nào của Hợp đồng;</p> <p>1.14. “Tháng” là tháng dương lịch;</p> <p>1.15. “Thời gian thực hiện hợp đồng” được tính từ ngày hợp đồng có hiệu lực cho đến khi các bên đã hoàn thành các nghĩa</p>
----------------------	--

	vụ theo hợp đồng đã ký (chưa bao gồm thời gian bảo hành nếu có).
<b>2. Hồ sơ hợp đồng và thứ tự ưu tiên</b>	<p>2.1. Tất cả các tài liệu nêu tại Mục 2.2 <b>ĐKC</b> (bao gồm cả các phần của tài liệu) sẽ cấu thành Hợp đồng để tạo thành thể thống nhất, có tính tương hỗ, bổ sung và giải thích cho nhau.</p> <p>2.2. Các tài liệu cấu thành hợp đồng được sắp xếp theo thứ tự ưu tiên sau đây (từ trên xuống dưới):</p> <p>2.2.1 Hợp đồng (bao gồm cả Phần I, Phần II – <b>ĐKC</b> và Phần III – <b>ĐKCT</b>), kèm theo các phụ lục hợp đồng (phụ lục đứng sau chiếm ưu thế) như sau:</p> <ul style="list-style-type: none"> <li>- Phụ lục 01: Phạm vi công việc</li> <li>- Phụ lục 02: Biên bản hoàn thiện Hợp đồng</li> <li>- Phụ lục 03: Bảng giá Hợp đồng</li> <li>- Phụ lục 04: Danh sách nhân sự chính</li> <li>- Phụ lục 05: Các biểu mẫu (tham khảo)</li> </ul> <p>2.2.2 Thư chấp thuận HSDT và trao hợp đồng;</p> <p>2.2.3 Quyết định phê duyệt kết quả lựa chọn nhà thầu;</p> <p>2.2.4 HSDT;</p> <p>2.2.5 HSMT;</p> <p>2.2.6 Các tài liệu khác quy định tại <b>ĐKCT</b></p>
<b>3. Luật và ngôn ngữ</b>	<p>3.1. Luật điều chỉnh hợp đồng là luật Việt Nam;</p> <p>3.2. Ngôn ngữ của hợp đồng là tiếng Việt.</p>
<b>4. Thông báo</b>	<p>4.1. Bất cứ thông báo nào của một bên gửi cho bên kia liên quan đến hợp đồng phải được thể hiện bằng văn bản, theo địa chỉ quy định tại <b>ĐKCT</b>. Thuật ngữ “bằng văn bản” có nghĩa là hình thức truyền đạt thông tin dưới dạng viết và có bằng chứng về việc tiếp nhận thông tin (công văn/biên bản hợp/email).</p> <p>4.2. Thông báo của một bên sẽ được coi là có hiệu lực kể từ ngày bên kia nhận được hoặc theo ngày hiệu lực nêu trong thông báo, tùy theo ngày nào đến muộn hơn.</p>
<b>5. Bảo đảm thực hiện hợp đồng</b>	<p>5.1. Bảo đảm thực hiện hợp đồng phải được nộp lên Bên A không muộn hơn ngày hợp đồng có hiệu lực. Bảo đảm thực hiện hợp đồng được thực hiện bằng một hoặc các hình thức sau:</p> <p>Đặt cọc bằng séc bảo chi hoặc nộp thư bảo lãnh của tổ chức tín dụng trong nước, chi nhánh ngân hàng nước ngoài được thành lập theo pháp luật Việt Nam hoặc nộp giấy chứng nhận bảo</p>

	<p>hiểm bảo lãnh của doanh nghiệp bảo hiểm phi nhân thọ trong nước, chi nhánh doanh nghiệp bảo hiểm phi nhân thọ nước ngoài được thành lập theo pháp luật Việt Nam hoặc nộp bằng tiền mặt hoặc chuyên khoản để bảo đảm trách nhiệm thực hiện hợp đồng của Bên B. Trường hợp Bảo đảm thực hiện hợp đồng là thư bảo lãnh của tổ chức tín dụng thì đảm bảo không có điều kiện (trả tiền khi có yêu cầu), tham khảo theo mẫu quy định tại Phụ lục 05 hoặc một mẫu khác của ngân hàng mà được Bên A chấp thuận.</p> <p>5.2. Bảo đảm thực hiện hợp đồng có giá trị như quy định tại <b>ĐKCT</b>.</p> <p>5.3. Thời gian hiệu lực của BĐTHHĐ: BĐTHHĐ có hiệu lực kể từ ngày phát hành cho đến hết ngày thứ 28 sau khi Bên A và Bên B ký Biên bản nghiệm thu hoàn thành Công việc. Trong trường hợp ngày hiệu lực ghi trên BĐTHHĐ đã hết mà Bên B vẫn chưa thực hiện xong Công việc thì Bên B phải gia hạn BĐTHHĐ. Khi đó, hiệu lực của BĐTHHĐ cũng sẽ có hiệu lực từ ngày gia hạn đến ngày ký Biên bản nghiệm thu cộng thêm 28 ngày.</p> <p>5.4. Bảo đảm thực hiện hợp đồng sẽ được trả cho Bên A để bồi thường cho bất kỳ tổn thất nào phát sinh do Bên B không hoàn thành các nghĩa vụ hợp đồng hoặc vi phạm hợp đồng.</p> <p>5.5. Thời hạn hoàn trả bảo đảm thực hiện hợp đồng theo quy định tại <b>ĐKCT</b>.</p> <p>5.6 Việc ủy quyền của người đại diện theo pháp luật của ngân hàng cho cấp phó, cấp dưới, giám đốc chi nhánh, người đứng đầu văn phòng đại diện... của ngân hàng để thay mặt cho người đại diện theo pháp luật của ngân hàng ký thư bảo lãnh (nếu có) thì phải đính kèm giấy ủy quyền có xác thực “Sao y bản chính” của ngân hàng để chứng minh chữ ký hợp lệ tại thư bảo lãnh.</p> <p>Trong trường hợp nhà thầu không thể cung cấp Bản sao y như nêu trên thì được coi là từ chối thực hiện hợp đồng hoặc vi phạm hợp đồng và Bên A có quyền tịch thu bảo đảm thực hiện hợp đồng.</p>
<p><b>6. Ký hợp đồng thầu phụ</b></p>	<p>6.1. Bên B được ký kết hợp đồng với các Nhà thầu phụ trong danh sách các Nhà thầu phụ quy định tại <b>ĐKCT</b> để thực hiện một phần công việc nêu trong HSDT. Việc sử dụng Nhà thầu phụ sẽ không làm thay đổi các nghĩa vụ của Bên B. Bên B phải chịu trách nhiệm trước Bên A về khối lượng, chất lượng, tiến độ và các nghĩa vụ khác đối với phần việc do Nhà thầu phụ thực hiện. Việc thay thế, bổ sung Nhà thầu phụ trong danh sách các Nhà thầu phụ nêu trong HSDT hoặc thay đổi nội dung thầu</p>

	<p>phụ nêu trong HSDT chỉ được thực hiện khi được Bên A chấp thuận và không vượt mức tối đa giá trị công việc dành cho Nhà thầu phụ nêu trong hợp đồng; việc sử dụng Nhà thầu phụ phải phù hợp với nhu cầu của Bên B trong thực hiện hợp đồng, Nhà thầu phụ phải đáp ứng về năng lực, kinh nghiệm theo yêu cầu của Bên B.</p> <p>6.2. Giá trị công việc mà các Nhà thầu phụ quy định tại Mục 6.1 ĐKC thực hiện không được vượt quá tỷ lệ phần trăm theo giá hợp đồng quy định tại <b>ĐKCT</b>.</p> <p>6.3. Bên B có trách nhiệm thanh toán đầy đủ và đúng hạn cho Nhà thầu phụ theo các điều khoản thỏa thuận giữa Bên B và Nhà thầu phụ. Bên B không được sử dụng Nhà thầu phụ cho các công việc khác ngoài công việc kê khai sử dụng Nhà thầu phụ nêu trong HSDT.</p> <p>6.4. Yêu cầu khác về Nhà thầu phụ quy định tại <b>ĐKCT</b>.</p>
<p><b>7. Phạm vi cung cấp (Phạm vi công việc)</b></p>	<p>Dịch vụ sẽ được cung cấp như nêu tại Phụ lục 1, Phụ lục 2, Phụ lục 3 của Hợp đồng và là một bộ phận không tách rời của hợp đồng này, bao gồm các loại dịch vụ mà Bên B phải cung cấp và đơn giá của các loại dịch vụ đó.</p>
<p><b>8. Tiến độ cung cấp Dịch vụ</b></p>	<p>Tiến độ thực hiện công việc và thời gian dự kiến hoàn thành phải được thực hiện theo quy định tại <b>ĐKCT</b></p>
<p><b>9. Trách nhiệm của Bên B</b></p>	<p>9.1. Bên B phải cung cấp dịch vụ như quy định tại Mục 7 ĐKC và theo tiến độ cung cấp dịch vụ và lịch hoàn thành quy định tại Mục 8 ĐKC.</p> <p>9.2. Bên B phải tiến hành lập/ sửa đổi/ cập nhật/ bổ sung các tài liệu liên quan trình Bên A xem xét và phê duyệt trước khi thực hiện. Các tài liệu trên sau khi được Bên A phê duyệt sẽ là cơ sở để các Bên triển khai thực hiện Công việc. Công việc chỉ được bắt đầu khi các quy trình áp dụng đã được Bên A xem xét, phê duyệt.</p> <p>9.3. Trường hợp Bên B thực hiện công việc tại công trường, Bên B phải tuân thủ nghiêm ngặt các nguyên tắc, quy định về an toàn phòng chống cháy nổ tại Công trường, các quy định về an toàn lao động (cho nhân sự, máy móc, thiết bị thi công và vật tư) theo quy định của Bên A.</p> <p>Ngoài ra, Bên B phải thực hiện những biện pháp hợp lý nhằm bảo vệ môi trường (cả trong và ngoài Công trường) và hạn chế những hư hại, ảnh hưởng đối với người và tài sản do ô nhiễm, tiếng ồn và những hậu quả khác do hoạt động của Bên B gây ra trong suốt quá trình thực hiện Công việc. Bên B bằng chi phí</p>

	<p>của mình có trách nhiệm dọn sạch và đưa ra khỏi Công trường vật tư, máy móc, thiết bị thi công của Bên B, nguyên vật liệu thừa, v.v... trả lại trạng thái sạch sẽ và an toàn cho Công trường trước khi ký Biên bản Nghiệm thu hoàn thành Công việc.</p> <p>Bên B có trách nhiệm bảo đảm an toàn cho tuyến ống dẫn khí và các thiết bị khi thi công. Bất kỳ hoạt động nào của Bên B tại hiện trường không bảo đảm an toàn, nhân viên của PV GAS/Bên A lưu lại và thông báo tới Bên B, Bên B phải có trách nhiệm khắc phục ngay lập tức. Bên A có quyền yêu cầu Bên B ngừng Công việc nếu thấy việc thực hiện Công việc của Bên B không bảo đảm an toàn và gây nguy hiểm.</p> <p>9.4 Trường hợp trong quá trình thực hiện công việc tại công trường nếu phải sử dụng đến xe cầu để phục vụ công việc thì Bên B phải cung cấp phương án thi công của xe cầu để Bên A xem xét phê duyệt trước khi thực hiện công việc. Nếu Bên B không tuân thủ đúng quy trình, phương án thi công đã được Bên A đồng ý, phê duyệt thì được xem là vi phạm hợp đồng</p> <p>9.5 Kể từ ngày hiệu lực của hợp đồng đến ngày hai Bên ký kết Biên bản nghiệm thu hoàn thành Công việc, Bên B phải tự chịu trách nhiệm mua bảo hiểm cho: vật tư, máy móc, thiết bị, công trình tạm hoặc nhà xưởng phục vụ thi công (nếu có) của Bên B, bảo hiểm đối với người lao động, bảo hiểm trách nhiệm dân sự đối với Bên thứ ba chịu ảnh hưởng từ hoạt động tại công trường của Bên B.</p>
<p><b>10. Loại hợp đồng và giá hợp đồng</b></p>	<p>10.1. Loại hợp đồng theo quy định tại <b>ĐKCT</b>.</p> <p>10.2. Giá hợp đồng được ghi tại <b>ĐKCT</b> là toàn bộ chi phí để thực hiện và hoàn thành việc cung cấp Dịch vụ của hợp đồng, chi tiết nêu tại Phụ lục 3 - Bảng giá hợp đồng trên cơ sở bảo đảm tiến độ, chất lượng theo đúng yêu cầu của Hợp đồng.</p>
<p><b>11. Điều chỉnh thuế</b></p>	<p>Bên B chịu trách nhiệm đối với toàn bộ chi phí về thuế, phí, lệ phí phát sinh cho đến khi hoàn Thành Công việc cho Bên A</p> <p>Việc điều chỉnh thuế VAT thực hiện theo quy định tại <b>ĐKCT</b>.</p>
<p><b>12. Tạm ứng</b></p>	<p>12.1. Bên A sẽ cấp cho Bên B khoản tiền tạm ứng theo quy định tại <b>ĐKCT</b>, sau khi Bên B nộp Bảo lãnh tạm ứng tương đương với khoản tiền tạm ứng. Bảo lãnh tạm ứng có thể bằng chuyển khoản hoặc tiền mặt hoặc phải được phát hành bởi một tổ chức tín dụng trong nước hoặc chi nhánh ngân hàng nước ngoài được thành lập theo pháp luật Việt Nam.</p> <p>Thời gian hiệu lực của Bảo lãnh tạm ứng: Bảo lãnh tạm ứng có hiệu lực kể từ ngày phát hành cho đến hết ngày thứ 28 sau khi</p>

	<p>Bên A và Bên B ký Biên bản nghiệm thu hoàn thành Công việc. Trong trường hợp ngày hiệu lực ghi trên Bảo lãnh tạm ứng đã hết mà Bên B vẫn chưa thực hiện xong Công việc thì Bên B phải gia hạn Bảo lãnh tạm ứng. Khi đó, hiệu lực của Bảo lãnh tạm ứng cũng sẽ có hiệu lực tối thiểu từ ngày gia hạn đến ngày ký Biên bản nghiệm thu.</p> <p>12.2. Bên B chỉ được sử dụng tiền tạm ứng cho việc thực hiện Hợp đồng. Bên B phải chứng minh rằng khoản tiền tạm ứng đã được sử dụng đúng mục đích, đúng đối tượng bằng cách nộp bản sao các hóa đơn chứng từ hoặc tài liệu liên quan cho Bên A (khi được Bên A yêu cầu).</p> <p>12.3 Trường hợp Bên B là nhà thầu Liên danh, Bên A sẽ tạm ứng dưới hình thức chuyển khoản vào tài khoản của thành viên đứng đầu liên danh như nêu tại Phần I của hợp đồng.</p>
<p><b>13. Thanh toán</b></p>	<p>13.1. Yêu cầu thanh toán của Bên B phải được gửi cho Bên A bằng văn bản, kèm theo hóa đơn mô tả dịch vụ đã thực hiện khi đã hoàn thành tất cả các nghĩa vụ khác quy định trong hợp đồng.</p> <p>13.2 Việc thanh toán thực hiện theo quy định tại <b>ĐKCT</b>.</p> <p>13.3. Đồng tiền thanh toán là: VND.</p> <p>13.4 Trường hợp Bên B là nhà thầu Liên danh, Bên A sẽ thanh toán dưới hình thức chuyển khoản vào tài khoản của thành viên đứng đầu liên danh như nêu tại Phần I của hợp đồng.</p>
<p><b>14. Sử dụng các tài liệu và thông tin liên quan đến hợp đồng</b></p>	<p>14.1. Bên A và Bên B phải bảo mật bất kỳ tài liệu, dữ liệu hoặc thông tin nào khác liên quan đến hợp đồng do một bên cung cấp trực tiếp hoặc gián tiếp cho bên kia, không được tiết lộ tài liệu, dữ liệu hoặc thông tin đó cho bên thứ ba nếu không có văn bản đồng ý của bên kia cho dù tài liệu, dữ liệu hoặc thông tin đó được cung cấp trước, trong hoặc sau khi hoàn thành hoặc chấm dứt hợp đồng. Bên B có thể chuyển cho Nhà thầu phụ các tài liệu, dữ liệu và thông tin phù hợp do Bên A cung cấp để Nhà thầu phụ thực hiện công việc của mình theo hợp đồng; trong trường hợp này, Nhà thầu phụ phải có cam kết với Bên B về việc bảo mật các tài liệu, dữ liệu hoặc thông tin đó.</p> <p>14.2. Bên A không được sử dụng các tài liệu, dữ liệu và thông tin khác nhận được từ Bên B cho bất kỳ mục đích nào khác không liên quan đến hợp đồng. Bên B không được sử dụng các tài liệu, dữ liệu và thông tin khác nhận được từ Bên A cho bất kỳ mục đích nào khác không liên quan đến việc thực hiện hợp đồng.</p>

	<p>14.3. Nghĩa vụ của Bên A và Bên B quy định tại Mục 14.1 ĐKC và Mục 14.2 ĐKC không áp dụng đối với các thông tin sau đây:</p> <p>a) Thông tin mà Bên A hoặc Bên B cần cung cấp cho cấp có thẩm quyền;</p> <p>b) Thông tin đã hoặc sẽ được công bố mà không phải do lỗi của Bên A hoặc Bên B;</p> <p>c) Thông tin thuộc sở hữu của một bên vào thời điểm công bố và trước đó không phải do bên kia cung cấp trực tiếp hoặc gián tiếp;</p> <p>d) Thông tin mà một bên nhận được một cách hợp pháp từ một bên thứ ba không có nghĩa vụ bảo mật thông tin.</p> <p>14.4. Các quy định tại Mục 14 ĐKC không làm thay đổi bất kỳ cam kết bảo mật nào do một bên đưa ra trước ngày ký hợp đồng liên quan đến việc cung cấp dịch vụ.</p> <p>14.5. Các quy định tại Mục 14 ĐKC tiếp tục có hiệu lực sau khi hoàn thành hoặc chấm dứt hợp đồng vì bất cứ lý do gì.</p>
<p><b>15. Phạt và bồi thường thiệt hại</b></p>	<p>Phạt vi phạm hợp đồng và bồi thường thiệt hại theo quy định tại ĐKCT.</p>
<p><b>16. Bất khả kháng</b></p>	<p>16.1. Bên B không bị tịch thu bảo lãnh thực hiện hợp đồng, không phải chịu trách nhiệm bồi thường thiệt hại hay bị phạt hoặc bị chấm dứt hợp đồng nếu rơi vào các sự kiện bất khả kháng gây cản trở tiến độ thực hiện hợp đồng hoặc không thể thực hiện nghĩa vụ hợp đồng.</p> <p>16.2. Khi xảy ra sự việc bất khả kháng, việc một bên không thực hiện được bất kỳ một nghĩa vụ nào của mình sẽ không bị coi là vi phạm hay phá vỡ Hợp đồng, với điều kiện bên bị ảnh hưởng bởi vụ việc này: (a) đã tiến hành những biện pháp ngăn ngừa hợp lý, cẩn trọng và các biện pháp thay thế cần thiết, tất cả với mục đích thực hiện được những điều khoản và điều kiện của Hợp đồng này, và (b) phải tiếp tục thực hiện các nghĩa vụ của mình trong phạm vi Hợp đồng chừng nào việc thực hiện này còn hợp lý và thực tế.</p> <p>16.3. Trong hợp đồng này, bất khả kháng được hiểu là các sự kiện nằm ngoài tầm kiểm soát của các bên và không thể lường trước, không thể tránh được và khiến cho việc thực hiện hợp đồng là không khả thi mà nguyên nhân không phải do sơ suất hoặc thiếu chú ý của các bên. Sự kiện bất khả kháng có thể bao gồm nhưng không giới hạn bởi chiến tranh, bạo loạn, đình công, hỏa hoạn, lũ lụt, dịch bệnh, cách ly do kiểm dịch hoặc</p>

	<p>các chính sách, quy định của Nhà nước.</p> <p>16.4. Khi xảy ra sự kiện bất khả kháng, bên bị ảnh hưởng bởi sự kiện bất khả kháng phải kịp thời thông báo bằng văn bản cho bên kia về sự kiện đó và nguyên nhân gây ra sự kiện trong vòng 14 ngày kể từ ngày xảy ra sự kiện bất khả kháng. Đồng thời, chuyển cho bên kia giấy xác nhận về sự kiện bất khả kháng đó được cấp bởi một tổ chức có thẩm quyền tại nơi xảy ra sự kiện bất khả kháng hoặc thông tin được ghi nhận từ phương tiện truyền thông đại chúng.</p> <p>Bên B bị ảnh hưởng bởi sự kiện bất khả kháng phải tiếp tục thực hiện các nghĩa vụ hợp đồng theo hoàn cảnh thực tế cho phép và phải tìm mọi biện pháp hợp lý để hạn chế hậu quả của sự việc bất khả kháng.</p> <p>16.5. Thời hạn mà một bên phải hoàn thành một công việc theo Hợp đồng này được gia hạn thêm một khoảng thời gian bằng đúng thời gian bên đó không thể thực hiện được công việc do sự kiện bất khả kháng gây ra.</p>
<p><b>17. Sửa đổi hợp đồng</b></p>	<p>17.1 Việc sửa đổi hợp đồng có thể được thực hiện trong các trường hợp sau:</p> <ul style="list-style-type: none"> <li>a) Bổ sung hạng mục công việc cần thiết ngoài phạm vi công việc quy định trong hợp đồng;</li> <li>b) Thay đổi thời gian thực hiện hợp đồng (nếu cần thiết);</li> <li>c) Thay đổi điều khoản hay nội dung hợp đồng gây ảnh hưởng đến chất lượng, giá trị, nghiệm thu, thanh toán hoặc tiến độ hợp đồng</li> <li>d) Các nội dung khác quy định tại <b>ĐKCT</b>.</li> </ul> <p>17.2. Bên A và Bên B sẽ tiến hành thương thảo để làm cơ sở ký kết văn bản sửa đổi hợp đồng trong trường hợp sửa đổi hợp đồng.</p> <p>17.3. Trong thời gian thực hiện hợp đồng, Bên B có thể đề xuất giải pháp tiết kiệm chi phí bao gồm ít nhất các nội dung sau đây:</p> <ul style="list-style-type: none"> <li>a) Nội dung giải pháp, giải thích sự khác biệt so với các yêu cầu theo hợp đồng đã ký kết.</li> <li>b) Phân tích toàn diện chi phí và lợi ích của giải pháp bao gồm mô tả và ước tính các chi phí (bao gồm cả chi phí vòng đời, nếu có) có thể phát sinh cho Bên A.</li> <li>c) Tác động của giải pháp đối với hiệu quả thực hiện hợp đồng.</li> </ul> <p>17.4. Bên A có thể chấp thuận đề xuất của Bên B nếu đề xuất</p>

	<p>này chứng minh được một trong các lợi ích dưới đây:</p> <ul style="list-style-type: none"> <li>a) Rút ngắn thời gian thực hiện dịch vụ;</li> <li>b) Giảm giá hợp đồng hoặc chi phí vòng đời cho Bên A;</li> <li>c) Nâng cao chất lượng, hiệu quả, an toàn hoặc tính bền vững của dịch vụ;</li> <li>d) Bất kỳ lợi ích nào khác cho Bên A.</li> </ul> <p>Trường hợp đề xuất của Bên B được Bên A chấp thuận và làm giảm giá hợp đồng, Hai Bên sẽ xem xét về việc điều chỉnh giá trị hợp đồng căn cứ theo các đơn giá như nêu tại Phụ lục 3 của Hợp đồng hoặc theo tỷ lệ quy định tại <b>ĐKCT</b> đối với phần giá trị giảm giá hợp đồng.</p>
<p><b>18. Điều chỉnh tiến độ thực hiện hợp đồng</b></p>	<p>Trong quá trình thực hiện hợp đồng, các bên được điều chỉnh các mốc thời gian hoàn thành các nội dung quy định cụ thể trong hợp đồng trong các trường hợp sau đây:</p> <ul style="list-style-type: none"> <li>a) Trường hợp bất khả kháng hoặc phát sinh các điều kiện bất lợi, cản trở Bên B trong việc thực hiện hợp đồng và không liên quan đến vi phạm hoặc sơ suất của các bên tham gia hợp đồng;</li> <li>b) Thay đổi, điều chỉnh dự án, phạm vi công việc, phạm vi công việc, thiết kế, giải pháp thi công chủ đạo, biện pháp cung cấp do yêu cầu khách quan làm ảnh hưởng đến tiến độ hợp đồng;</li> <li>c) Một hoặc các bên đề xuất sáng kiến, cải tiến thực hiện hợp đồng mà cần thay đổi tiến độ nhằm mục đích mang lại lợi ích cao hơn cho Bên A;</li> <li>d) Việc bàn giao mặt bằng không đúng với thỏa thuận trong hợp đồng, tạm dừng hợp đồng do lỗi của Bên A ảnh hưởng đến tiến độ hợp đồng mà không do lỗi của Bên B;</li> <li>đ) Tạm dừng thực hiện công việc theo yêu cầu của cơ quan nhà nước có thẩm quyền mà không do lỗi của Bên A, Bên B;</li> <li>e) Các trường hợp khác quy định tại <b>ĐKCT</b>.</li> </ul> <p>Khi điều chỉnh các mốc thời gian hoàn thành mà không vượt thời gian thực hiện hợp đồng thì Bên A và Bên B thỏa thuận, thống nhất việc điều chỉnh; trường hợp vượt thì Bên A và Bên B chỉ được thỏa thuận, thống nhất việc điều chỉnh sau khi được người có thẩm quyền cho phép.</p>
<p><b>19. Chấm dứt hợp đồng</b></p>	<p>19.1. Chấm dứt hợp đồng do sai phạm</p> <ul style="list-style-type: none"> <li>a) Bên A có thể chấm dứt một phần hoặc toàn bộ hợp đồng mà không gây tổn hại đến các biện pháp khắc phục vi phạm hợp</li> </ul>

đồng khác bằng cách thông báo bằng văn bản cho Bên B về sai phạm trong hợp đồng trong các trường hợp sau:

(i) Bên B không thực hiện một phần hoặc toàn bộ nội dung công việc theo hợp đồng trong thời hạn đã nêu trong hợp đồng hoặc trong khoảng thời gian đã được Bên A gia hạn;

(ii) Bên B không thực hiện bất kỳ nghĩa vụ nào khác theo hợp đồng;

(iii) Bên B bị mất khả năng thanh toán hoặc phá sản;

(iv) Có bằng chứng cho thấy Bên B đã vi phạm một trong các hành vi bị cấm quy định tại Luật Đấu thầu hiện hành trong quá trình đấu thầu hoặc thực hiện Hợp đồng.

(v) Bên B không sửa chữa những sai sót gây ảnh hưởng đến tiến độ, chất lượng Công việc trong khoảng thời gian đã được thống nhất giữa Bên A và Bên B;

(vi) Bên B không duy trì Bảo lãnh tiền tạm ứng/ Bảo đảm thực hiện hợp đồng theo quy định;

Bên B chuyển nhượng, ủy quyền thực hiện hoặc thuê thầu phụ với bất kỳ bên thứ ba nào không nằm trong Danh sách Nhà thầu phụ như quy định tại Mục 6 ĐKC khi chưa nhận được sự chấp thuận của Bên A. Trường hợp này Bên B sẽ bị xem là có hành vi “chuyển nhượng thầu”, Khi đó, Bên A có quyền chấm dứt Hợp Đồng và xử phạt theo quy định của Hợp đồng.

Bên B chậm trễ việc hoàn thành Công việc và số tiền phạt hợp đồng tương đương với tổng số tiền tối đa bị phạt

Bên B không nộp Bảo lãnh của Ngân hàng/tổ chức tín dụng hoạt động hợp pháp tại Việt Nam hoặc không chấp nhận bị trừ đi khoản “Tiền giữ lại” để thực hiện nghĩa vụ bảo hành (trường hợp được yêu cầu bảo hành trong hợp đồng này như quy định tại Mục 24 ĐKC).

b) Trong trường hợp Bên A chấm dứt việc thực hiện một phần hay toàn bộ hợp đồng theo điểm a Mục 19.1 ĐKC, Bên A có thể: ký hợp đồng với nhà thầu khác để thực hiện phần hợp đồng bị chấm dứt đó, Bên B sẽ chịu trách nhiệm bồi thường cho Bên A những chi phí vượt trội cho việc thực hiện phần hợp đồng bị chấm dứt này (Tuy nhiên, Bên B vẫn phải tiếp tục thực hiện phần hợp đồng không bị chấm dứt và chịu trách nhiệm đối với phần hợp đồng do mình thực hiện); hoặc Bên A đồng thời chấm dứt hợp đồng, tịch thu BĐTHHĐ và phạt Bên B theo quy định của hợp đồng

Trong trường hợp Bên A chấm dứt hợp đồng theo Mục 19.1 ĐKC, Bên A không phải chịu bất cứ chi phí đền bù nào. Việc

	<p>chấm dứt hợp đồng này không làm mất đi quyền lợi của Bên A được hưởng theo quy định của hợp đồng và pháp luật</p> <p>c) Bên B có thể chấm dứt hợp đồng bằng cách gửi văn bản thông báo cho Bên A trong vòng ba mươi (30) ngày trong các trường hợp sau đây:</p> <ul style="list-style-type: none"> <li>- Nếu Bên A không thanh toán bất kỳ khoản tiền nào phải trả cho Bên B theo Hợp đồng và không có tranh chấp theo Mục 22 ĐKC về việc này trong vòng sáu mươi (60) ngày sau khi nhận được thông báo bằng văn bản của Bên B về việc quá hạn thanh toán;</li> <li>- Nếu vì lý do bất khả kháng, trong thời gian không dưới sáu mươi (60) ngày, Bên B không thể thực hiện được hợp đồng.</li> </ul> <p>19.2. Chấm dứt hợp đồng do mất khả năng thanh toán</p> <p>Trường hợp Bên B phá sản hoặc mất khả năng thanh toán, Bên A có thể chấm dứt hợp đồng vào bất kỳ thời điểm nào bằng cách gửi thông báo cho Bên B. Trong trường hợp đó, hợp đồng sẽ chấm dứt và Bên B không được bồi thường với điều kiện là việc chấm dứt hợp đồng không gây tổn hại hoặc ảnh hưởng đến bất kỳ quyền khởi kiện hoặc biện pháp khắc phục của Bên A trước đó hoặc sau đó.</p>
<p><b>20. Phát hiện và khắc phục sai sót</b></p>	<p>20.1. Bên A thực hiện đánh giá chất lượng Dịch vụ theo nguyên tắc và cách thức như quy định tại <b>ĐKCT</b>. Bên A có thể hướng dẫn Bên B tự đánh giá và phát hiện sai sót, kiểm tra nội dung công việc mà Bên A cho rằng có thể có sai sót. Thời hạn trách nhiệm đối với sai sót được quy định tại <b>ĐKCT</b>.</p> <p>20.2. Trường hợp phát sinh sai sót trong quá trình Bên B cung cấp Dịch vụ, trước khi kết thúc hợp đồng, Bên A thông báo cho Bên B về các sai sót cần khắc phục.</p> <p>Khi nhận được thông báo của Bên A, Bên B có trách nhiệm kịp thời khắc phục sai sót trong khoảng thời gian hợp lý mà Bên A quy định trong thông báo. Trường hợp Bên B không khắc phục xong sai sót trong khoảng thời gian cho phép, Bên A sẽ đánh giá chi phí cần thiết để khắc phục sai sót và yêu cầu Bên B thanh toán, đồng thời phạt thực hiện hợp đồng đối với Bên B như quy định tại Mục 15 ĐKC.</p>
<p><b>21. Nhân sự</b></p>	<p>21.1. Bên B phải chịu trách nhiệm và lập kế hoạch huy động nhân sự như tại Phụ lục 4 đến làm việc theo thông báo của Bên A. Mọi sự chậm trễ do huy động nhân sự hoặc do việc thay đổi người từ phía Bên B nếu gây ảnh hưởng đến tiến độ thực hiện công việc sẽ do Bên B chịu trách nhiệm hoàn toàn</p>

	<p>21.2 Bên B bằng chi phí của mình tự đảm nhận việc vận chuyển, ăn ở, đi lại và trang bị bảo hộ lao động, các phương tiện bảo vệ cá nhân khác cho nhân sự của Bên B để thực hiện công việc.</p> <p>21.3 Trường hợp cần thiết phải thay đổi nhân sự thì Bên B phải báo cáo và được sự chấp thuận của Bên A. Nhân sự thay thế phải có năng lực, kinh nghiệm tương đương hoặc tốt hơn so với nhân sự đã đề xuất trước đó.</p> <p>21.4. Trường hợp nhân sự mất năng lực hành vi dân sự hoặc không hoàn thành tốt công việc của mình thì Bên A có văn bản yêu cầu thay thế. Khi nhận được văn bản yêu cầu thay thế nhân sự của Bên A, trong thời gian quy định tại <b>ĐKCT</b>, Bên B phải thực hiện thay thế nhân sự có năng lực và kinh nghiệm tương đương hoặc tốt hơn. Trừ trường hợp có thỏa thuận khác, mọi chi phí phát sinh do thay đổi nhân sự do Bên B chịu.</p> <p>21.5 Bên B phải đảm bảo tất cả nhân sự tham gia thực hiện công việc tại công trường phải có: thỏa thuận/hợp đồng lao động với Bên B; đều có sức khỏe tốt; được mua bảo hiểm đầy đủ theo quy định của pháp luật; có trình độ tay nghề, kinh nghiệm... đáp ứng yêu cầu công việc; có đầy đủ các chứng chỉ chuyên môn nghiệp vụ, chứng chỉ cần thiết đáp ứng yêu cầu công việc như nêu tại HSMT và phải có các chứng chỉ ATVSLĐ, PCCN. Các chứng chỉ này phải có hiệu lực cho đến khi hoàn thành toàn bộ công việc của Hợp đồng.</p> <p>Bên A sẽ tiến hành kiểm tra toàn bộ nhân sự trước khi thực hiện công việc hoặc trong thời gian làm việc tại công trường. Nếu có bất kỳ nhân sự nào không đảm bảo đầy đủ các yêu cầu nói trên hoặc không đảm bảo chất lượng công việc, Đại diện Bên A được quyền mời nhân sự đó rời công trường và yêu cầu Bên B bổ sung/thay thế nhân sự khác. Các nhân sự thay thế phải đảm bảo năng lực tương đương hoặc cao hơn nhân sự cũ và đáp ứng yêu cầu công việc hợp đồng. Khi đó, các nhân sự thay thế này mới được phép vào công trường làm việc.</p>
<p><b>22. Vật tư cung cấp (hàng hóa)</b> <b>KHÔNG ÁP DỤNG</b></p>	<p><b>Vật tư cung cấp (hàng hóa)</b></p> <p>22.1. Bên B phải cung cấp đầy đủ số lượng Vật tư theo quy định của hợp đồng và phải đảm bảo: chất lượng, phù hợp với các quy cách, đặc tính kỹ thuật; phù hợp về chứng chỉ, đúng xuất xứ như nêu tại: HSDT, Phụ lục 2 và Phụ lục 5 của Hợp đồng (nếu có).</p> <p>22.2. Bên B có trách nhiệm thông báo cho Bên A ít nhất 03 (ba) ngày trước khi tập kết đầy đủ Vật tư đến Công trường. Sau khi Vật tư đã được tập kết đầy đủ tại Công trường, đại diện Bên</p>

	<p>A có quyền kiểm tra về: số lượng; chất lượng; quy cách kỹ thuật; chứng chỉ của vật tư theo đúng quy định của Hợp đồng (nếu có).</p> <p>22.3. Trường hợp Bên B không giao đầy đủ số lượng Vật tư hoặc giao Vật tư không đạt chất lượng như quy định của Hợp đồng, Bên B sẽ bị phạt 08% trên giá trị phần hợp đồng vi phạm.</p> <p>22.4. Trường hợp Bên B thay đổi xuất xứ của Vật tư so với quy định tại Phần II – ĐKC – Điều 22.1 của Hợp đồng mà được Bên A chấp nhận thì:</p> <p>Bên B được miễn trừ trách nhiệm phạt khi hàng hóa thay đổi có xuất xứ từ nước cùng thuộc khối EU hoặc cùng thuộc khối G7; hoặc</p> <p>Bên B được miễn trừ trách nhiệm phạt khi hàng hóa thay đổi sang nước có xuất xứ thuộc khối EU hoặc G7; hoặc</p> <p>Bên A có quyền phạt Bên B với mức phạt 08% giá trị hàng hóa bị vi phạm.</p> <p>Trường hợp Bên B cung cấp bản gốc thư xác nhận thay đổi xuất xứ từ nhà sản xuất do thay đổi nguồn cung nguyên liệu đầu vào và không làm thay đổi chất lượng của hàng hóa thì Bên B sẽ bị phạt 4% giá trị hàng hóa bị vi phạm về việc thay đổi xuất xứ.</p> <p>22.5. Trường hợp thay đổi Model/ Part Number của hàng hóa thì Hàng hóa thay thế phải có tính năng kỹ thuật, cấu hình, thông số và các yêu cầu kỹ thuật khác tương đương hoặc tốt hơn hàng hóa ghi trong hợp đồng, đáp ứng yêu cầu HSMT và phải cùng hãng sản xuất và xuất xứ với hàng hóa ghi trong hợp đồng. Trong trường hợp này, Bên B phải thông báo trước bằng văn bản cho Bên A để Bên A xem xét. Căn cứ nhu cầu sử dụng, Bên A có thể chấp thuận đề xuất của Bên B với điều kiện là đơn giá và các điều kiện khác của hợp đồng không thay đổi.</p> <p>22.6. Bên B phải cung cấp Thư xác nhận đặt hàng thành công (Khi có yêu cầu của Bên A).</p>
<p><b>23. Thiết bị</b></p>	<p>Bên B phải tự trang bị đầy đủ các thiết bị, máy móc, phương tiện, dụng cụ kiểm tra chuyên dụng, vật tư phụ trợ phục vụ cho Công việc như nêu tại HSĐT.</p> <p>Các thiết bị/máy móc phục vụ dự án phải đáp ứng yêu cầu công việc và có chứng chỉ kiểm định còn hiệu lực ít nhất cho đến khi hoàn thành công việc của Hợp đồng.</p> <p>Bên B phải cất giữ và bảo quản, sắp xếp các thiết bị, máy móc, phương tiện, dụng cụ thi công trong suốt quá trình thực hiện và</p>

	<p>hoàn thành Công việc. Thiết bị, máy móc, phương tiện, dụng cụ thi công do Bên B cung cấp phải tuyệt đối đảm bảo vấn đề vệ sinh và an toàn môi trường và an toàn lao động tại Công trường.</p> <p>Trường hợp Công việc bị chậm trễ do thiết bị, máy móc, phương tiện, dụng cụ thi công không được huy động kịp thời đến Công trường hoặc đã huy động nhưng không đáp ứng yêu cầu hoặc bị mất mát, hư hỏng thì Bên B phải chịu trách nhiệm về việc chậm tiến độ.</p> <p>Trong trường hợp Bên B buộc phải thay đổi các thiết bị chính so với danh sách đã nêu trên (bởi lý do khách quan, hợp lý hoặc bất khả kháng) thì phải thông báo bằng văn bản và cung cấp các hồ sơ của thiết bị mới để Bên A xem xét, chấp thuận. Bên A sẽ chỉ chấp thuận việc đề xuất thay thế thiết bị trong trường hợp đặc tính kỹ thuật của những thiết bị thay thế về cơ bản tương đương hoặc cao hơn thiết bị được liệt kê trong danh sách.</p> <p>Bên B có trách nhiệm thông báo cho Bên A ít nhất 03 (ba) ngày trước khi tập kết đầy đủ thiết bị đến Công trường. Sau khi thiết bị đã được tập kết đầy đủ tại Công trường, đại diện Bên A có quyền kiểm tra về số lượng, chất lượng và quy cách kỹ thuật và chứng chỉ (nếu được yêu cầu) của các thiết bị theo đúng quy định của Hợp đồng.</p>
<p><b>24 Tiền giữ lại (Bảo hành)</b></p>	<p>Bên B phải mở Bảo lãnh bảo hành với giá trị và phạm vi chi tiết như sau:</p> <p>Phần tiền giữ lại từ số tiền thanh toán hoặc Bên B mở Bảo lãnh ngân hàng tại Việt Nam hoặc chuyển khoản hoặc tiền mặt - với giá trị là: 5% giá trị hợp đồng. Bảo lãnh bảo hành có thời hạn 01 năm kể từ ngày hai bên ký Biên bản nghiệm thu hoàn thành công việc, tương ứng với khoảng thời gian chịu trách nhiệm bảo hành của Bên B. Trong trường hợp Bên B đang thực hiện trách nhiệm bảo hành (khắc phục, sửa chữa các sai sót, hư hỏng, sự cố của công trình) mà bảo hành hết hiệu lực thì Bên B phải gia hạn thời gian hiệu lực của bảo hành cho đến khi khắc phục xong hoàn toàn các sai sót, hư hỏng đó và được Bên A xác nhận.</p> <p>Trường hợp Bên B không khắc phục sai sót trong khoảng thời gian được Bên A quy định, Bên A có thể thuê tổ chức khác khắc phục sai sót, xác định chi phí khắc phục sai sót và Bên B sẽ phải hoàn trả khoản chi phí này</p> <p>Việc ủy quyền của người đại diện theo pháp luật của ngân hàng cho cấp phó, cấp dưới, giám đốc chi nhánh, người đứng đầu văn phòng đại diện... của ngân hàng để thay mặt cho người đại</p>

	<p>diện theo pháp luật của ngân hàng ký thư bảo lãnh (nếu có) thì phải đính kèm giấy ủy quyền có xác thực “Sao y bản chính” của ngân hàng để chứng minh chữ ký hợp lệ tại thư bảo lãnh.</p> <p>Trong trường hợp nhà thầu không thể cung cấp Bản sao y như nêu trên thì được coi là từ chối thực hiện hợp đồng hoặc vi phạm hợp đồng và Bên A có quyền tịch thu bảo đảm thực hiện hợp đồng hoặc tịch thu bảo lãnh bảo hành.</p>
<p><b>25. Giải quyết tranh chấp</b></p>	<p>22.1. Bên A và Bên B có trách nhiệm giải quyết các tranh chấp phát sinh giữa hai bên thông qua thương lượng, hòa giải.</p> <p>22.2. Nếu tranh chấp không thể giải quyết được bằng thương lượng, hòa giải trong thời gian quy định quy định tại <b>ĐKCT</b> kể từ ngày phát sinh tranh chấp thì bất kỳ bên nào cũng đều có thể yêu cầu đưa việc tranh chấp ra giải quyết theo cơ chế được quy định tại <b>ĐKCT</b>.</p>

**PHẦN III CỦA HỢP ĐỒNG**  
**ĐIỀU KIỆN CỤ THỂ CỦA HỢP ĐỒNG**

Trừ khi có quy định khác, toàn bộ **ĐKCT** phải được Bên mời thầu ghi đầy đủ trước khi phát hành HSMT

<b>ĐKC 1.3</b>	Chủ đầu tư hay còn gọi là Bên A là: <b>CHI NHÁNH TỔNG CÔNG TY KHÍ VIỆT NAM CTCP – CÔNG TY DỊCH VỤ KHÍ</b>
<b>ĐKC 1.5</b>	Địa điểm cung cấp dịch vụ là: Kho LPG Đình Vũ.
<b>ĐKC 1.11</b>	Nhà thầu hay còn gọi là Bên B: .....
<b>ĐKC 2.2.6</b>	Các tài liệu sau đây cũng là một phần của Hợp đồng: các văn bản thông báo thay đổi hoặc điều chỉnh được đại diện hợp pháp của 2 Bên xác nhận đồng ý (nếu có).
<b>ĐKC 4.1</b>	Các thông báo cần gửi về Bên A theo địa chỉ dưới đây: Người nhận: <b>Ông Nguyễn Tuấn Cường</b> – Phó Giám đốc Công ty Các thông tin chi tiết khác như nêu tại Phần I của hợp đồng.
<b>ĐKC 5.2</b>	Giá trị BĐTHHĐ: ..... <b>VND</b> (8% giá Hợp đồng). Trường hợp Bên B là nhà thầu liên danh, thành viên đứng đầu liên danh có thể đại diện cho Bên B mở BĐTHHĐ với giá trị như nêu trên đây hoặc từng thành viên liên danh (như nêu tại Phần I) có thể mở BĐTHHĐ với giá trị tương ứng với phần trăm đảm nhận trong liên danh
<b>ĐKC 5.5</b>	Thời hạn hoàn trả bảo đảm thực hiện hợp đồng: Bên A hoàn trả bảo đảm thực hiện hợp đồng cho Bên B trong vòng 28 ngày kể từ ngày hai bên ký kết biên bản nghiệm thu hoàn thành Công việc.
<b>ĐKC 6.1</b>	Danh sách nhà thầu phụ: Không có nhà thầu phụ/Bên B sẽ sử dụng Nhà thầu phụ là: Công ty ..... Địa chỉ: ..... Fax: ..... SĐT: .....
<b>ĐKC 6.2</b>	Giá trị công việc mà nhà thầu phụ thực hiện không vượt quá: Giá trị công việc thực hiện của Nhà thầu phụ như sau:

	Tên nhà thầu phụ	Phạm vi công việc	Khối lượng công việc	Giá trị (%)
hoặc Không có Nhà thầu phụ.				
<b>ĐKC 6.4</b>	Nêu các yêu cầu cần thiết khác về nhà thầu phụ: không yêu cầu			
<b>ĐKC 8</b>	<p><b>Tiến độ thực hiện công việc:</b></p> <ul style="list-style-type: none"> <li>- Ngày bắt đầu thực hiện: Bên A sẽ thông báo bằng văn bản cho Bên B về Ngày bắt đầu thực hiện công việc tại công trường trước ít nhất 03 ngày làm việc để Bên B có thời gian chuẩn bị tốt. Trong vòng 03 ngày làm việc kể từ ngày nhận được thông báo trên nếu Bên B không có bất cứ phản hồi nào thì Ngày bắt đầu thực hiện Công việc được xem như là đã được hai Bên thống nhất.</li> <li>- Tiến độ thực hiện công việc: Dự kiến bắt đầu triển khai công việc vào Quý II/2026.</li> </ul> <p>Tổng thời gian thực hiện công việc không quá 66 ngày kể từ ngày hiệu lực của hợp đồng (không bao gồm thời gian: chờ Chủ đầu tư xem xét quy trình, tài liệu, chờ Chủ đầu tư thông báo), trong đó:</p> <ul style="list-style-type: none"> <li>+ Thời gian cung cấp quy trình, tài liệu ≤ 33 ngày kể từ ngày hiệu lực Hợp đồng;</li> <li>+ Thời gian thực hiện công việc tại công trường ≤ 12 ngày theo thông báo của DVK;</li> <li>+ Thời gian trình báo cáo kết quả, lập hồ sơ hoàn công ≤ 21 ngày kể từ ngày hoàn thành công việc tại công trường.</li> </ul>			
<b>ĐKC 10.1</b>	Loại hợp đồng: Trọn gói.			
<b>ĐKC 10.2</b>	<p><b>Giá trị của hợp đồng là: ..... VND – đã bao gồm VAT (Bằng chữ: .....).</b></p> <p>Giá trị này là cố định, bao gồm toàn bộ chi phí để hoàn thành các Công việc và toàn bộ những chi phí liên quan như nghiệm thu, tất cả các loại thuế, phí, lệ phí, dự phòng phí của Bên B và các</p>			

	chi phí liên quan đến hợp đồng và đã bao gồm thuế VAT (chi tiết như nêu tại Phụ lục 03 – Bảng giá hợp đồng)
<b>ĐKC 11</b>	Điều chỉnh thuế: Áp dụng đối với thuế GTGT (VAT). Trong quá trình thực hiện hợp đồng, trường hợp tại thời điểm thanh toán nếu chính sách về thuế có sự thay đổi (tăng hoặc giảm) và trong hợp đồng có quy định được điều chỉnh thuế, đồng thời Bên B xuất trình được các tài liệu xác định rõ số thuế phát sinh thì khoản chênh lệch về thuế sẽ được điều chỉnh theo quy định trong hợp đồng.
<b>ĐKC 12.1</b>	Tạm ứng: <b>(Nếu có/ Không áp dụng)</b> - Bên A sẽ tạm ứng <b>20% giá trị của hợp đồng</b> cho Bên B trong vòng 45 ngày (không bao gồm thời gian nghỉ Lễ, Tết) kể từ ngày Bên A nhận được đầy đủ các chứng từ hợp lệ sau: <ul style="list-style-type: none"> <li>– Công văn đề nghị tạm ứng do đại diện có thẩm quyền của Bên B ký: 01 bản gốc, 01 bản sao.</li> <li>– Bảo đảm thực hiện hợp đồng: 01 bản gốc, 01 bản sao.</li> <li>– Biên bản giao nhận (xác nhận Bên B đã bàn giao đầy đủ Quy trình cho Bên A): 01 bản gốc, 01 bản sao;</li> <li>– Bảo lãnh tạm ứng: 01 bản gốc, 01 bản sao.</li> </ul>
<b>ĐKC 13.2</b>	Phương thức thanh toán: Sau khi Bên B hoàn thành toàn bộ công việc, Bên A sẽ thanh toán cho Bên B đến 100% giá trị của hợp đồng (trừ đi giá trị tạm ứng, các khoản tiền phạt hoặc bồi thường – nếu có) trong vòng 45 ngày (không bao gồm thời gian nghỉ Lễ, Tết) kể từ ngày nhận được đầy đủ các chứng từ hợp lệ sau: <ul style="list-style-type: none"> <li>– Công văn đề nghị thanh toán do đại diện có thẩm quyền của Bên B ký: 01 bản gốc, 01 bản sao.</li> <li>– Bảo đảm thực hiện hợp đồng: 01 bản gốc, 01 bản sao (trường hợp không tạm ứng);</li> <li>– Hoá đơn VAT;</li> <li>– Biên bản nghiệm thu khối lượng công việc tại công trường: 01 bản gốc, 01 bản sao.</li> <li>– Biên bản nghiệm thu hoàn thành công việc: 01 bản gốc, 01 bản sao;</li> <li>– Biên bản quyết toán hợp đồng: 01 bản gốc, 01 bản sao;</li> <li>– Bảo lãnh bảo hành: 01 bản gốc, 01 bản sao.</li> </ul>

**ĐKC 15****1. Phạt vi phạm hợp đồng: “Áp dụng”**

a) Trừ trường hợp bất khả kháng theo quy định tại Mục 16 ĐKC, nếu Bên B không thực hiện hoặc không hoàn thành một phần hay toàn bộ nội dung công việc (theo đúng thời hạn đã nêu tại **ĐKC 8** của hợp đồng) thì Bên A có thể khấu trừ vào giá hợp đồng một khoản tiền phạt như sau:

– Chậm hạng mục thực hiện công việc tại công trường: phạt 1% giá trị phần hợp đồng vi phạm cho mỗi ngày chậm tiến độ.

b) Trường hợp không kịp thời khắc phục sai sót theo thông báo của Bên A, Bên B có trách nhiệm nộp tiền phạt thực hiện hợp đồng tương ứng với **08 %** giá trị phần hợp đồng vi phạm để khắc phục sai sót hoặc Bên A sẽ khấu trừ vào giá trị thanh toán của hợp đồng.

c) Bên A sẽ khấu trừ đến **08 % giá trị của phần hợp đồng vi phạm (mức tối đa)**. Khi đạt đến mức phạt tối đa, Bên A có thể xem xét chấm dứt hợp đồng theo quy định tại Mục 19 ĐKC và đồng thời có quyền tịch thu BĐTHHĐ.

d) Khái niệm “tuần” được áp dụng cho Điều này (nếu có) là gồm 07 ngày liên tục. Dưới 07 ngày không tính là 1 tuần.

e) Trường hợp giá trị của phần hợp đồng vi phạm không được tách riêng tại Phụ lục 3 của hợp đồng thì Bên B có trách nhiệm cung cấp đầy đủ các hồ sơ, chứng từ để chứng minh giá trị của phần hợp đồng vi phạm và sẽ được hai Bên cùng xem xét trên cơ sở các tài liệu chứng minh một cách hợp lý và dựa trên các số liệu thị trường thực tế (nếu có).

**2. Bồi thường thiệt hại: “Áp dụng”**

Trường hợp Bên B vi phạm hợp đồng và gây thiệt hại cho Bên A: Ngoài các khoản phạt như nêu trên, Bên B phải chịu bồi thường cho Bên A với giá trị được hai bên xác định theo thực tế căn cứ theo các bằng chứng để chứng minh thiệt hại do lỗi của Bên B gây ra

**3. Để thu hồi khoản tiền phạt vi phạm/bồi thường, Bên A có quyền khấu trừ khoản tiền phạt vi phạm từ giá trị mà Bên A sẽ thanh toán cho Bên B tại Hợp đồng này hoặc yêu cầu Bên B nộp phạt theo quy định của hợp đồng. Trường hợp quá thời hạn nộp phạt theo thông báo của Bên A mà Bên B vẫn không thực hiện nghĩa vụ nộp phạt, Bên A có quyền khấu trừ vào các Hợp đồng khác được ký kết giữa hai Bên (nếu có).**

Ngoài ra, Bên A có quyền đồng thời tịch thu BĐTHHĐ như một khoản bồi thường. Trường hợp BĐTHHĐ được Bên B cung cấp dưới hình thức thư bảo lãnh, Bên A có quyền yêu cầu Ngân hàng

	<p>thanh toán cho Bên A khoản tiền bằng với giá trị của thư bảo lãnh do ngân hàng cung cấp cho hợp đồng này</p> <p>4. Nếu một trong hai Bên đơn phương hủy bỏ Hợp đồng đã ký mà không có lý do chính đáng, Bên hủy bỏ phải thanh toán tiền phạt vi phạm hợp đồng cho phía Bên kia với mức phạt là 08% (tám phần trăm) trên tổng trị giá của Hợp đồng. Nếu Bên hủy bỏ là Bên B thì ngoài khoản phạt nêu trên, Bên A sẽ thực hiện việc tịch thu BĐTHHĐ.</p>
<b>ĐKC 17.1 (d)</b>	<p>Các nội dung khác về sửa đổi hợp đồng:</p> <ul style="list-style-type: none"> <li>– Trường hợp thay đổi liên quan đến giá trị hợp đồng, phạm vi công việc, thanh toán, biên bản nghiệm thu, Bên A và Bên B sẽ tiến hành thương thảo để làm cơ sở ký kết phụ lục bổ sung hợp đồng trong trường hợp hiệu chỉnh, bổ sung hợp đồng. Đơn giá cho các công việc phát sinh được áp dụng theo Phụ lục 3 của hợp đồng. Trong trường hợp Hợp đồng không quy định đơn giá và giá cho thay đổi công việc được yêu cầu, Bên A và Bên B sẽ thỏa thuận giá.</li> <li>– Ngoài ra, các thay đổi khác trong hợp đồng đều phải được hai Bên chấp thuận bằng văn bản, Bên A sẽ thanh toán cho Bên B giá trị phần công việc phát sinh/thay đổi trên (trường hợp ảnh hưởng và làm thay đổi giá trị hợp đồng) trong vòng 45 ngày kể từ ngày nhận được Hồ sơ đề nghị thanh toán hợp lệ của Bên B.</li> </ul>
<b>ĐKC 18 (e)</b>	<p>Các trường hợp khác trong việc điều chỉnh tiến độ thực hiện hợp đồng: Theo thông báo từ Bên A hoặc bởi lý do khách quan, hợp lý được Bên A chấp thuận</p>
<b>ĐKC 20.1</b>	<p>Bên A thực hiện đánh giá chất lượng dịch vụ phi tư vấn theo nguyên tắc và cách thức như sau: căn cứ theo yêu cầu tại Phạm vi công việc, HSMT, HSĐT</p> <p>Thời hạn trách nhiệm đối với sai sót: Theo thông báo của Bên A</p>
<b>ĐKC 21.3</b>	<p>Thời gian Bên B thực hiện việc thay thế nhân sự: không quá 02 ngày làm việc đối với nhân sự trong nước và theo thống nhất của 2 Bên (đối với nhân sự nước ngoài – nếu có) nhưng phải đảm bảo phù hợp và đáp ứng với tiến độ của Hợp đồng</p>
<b>ĐKC 25.2</b>	<p>Thời gian để tiến hành hòa giải: 15 ngày hoặc khoảng thời gian được hai bên thống nhất.</p> <p>Giải quyết tranh chấp được thực hiện như sau:</p>

	<ul style="list-style-type: none"><li>- Luật áp dụng cho Hợp đồng là Luật của nước Cộng Hòa Xã Hội Chủ Nghĩa Việt Nam.</li><li>- Bất cứ sự tranh chấp hoặc không thống nhất nào phát sinh liên quan đến việc thực hiện Hợp đồng mà hai bên không thể tự giải quyết bằng thương lượng, hòa giải sẽ được giải quyết tại Tòa án Kinh tế, Tòa án Nhân dân Thành phố Hồ Chí Minh.</li><li>- Các chi phí Tòa án sẽ do bên thua kiện chịu.</li><li>- Phán quyết của tòa án là quyết định cuối cùng ràng buộc Hai Bên.</li></ul>
--	--

## **Chương VIII. BIỂU MẪU HỢP ĐỒNG**

Chương này bao gồm các biểu mẫu mà sau khi ghi thông tin hoàn chỉnh sẽ trở thành một phần của Hợp đồng. Mẫu bảo lãnh thực hiện hợp đồng và Mẫu bảo lãnh tiền tạm ứng dành cho Nhà thầu trúng thầu ghi thông tin và hoàn chỉnh sau khi được trao hợp đồng.

Mẫu số 16. Thư chấp thuận HSĐT và trao hợp đồng

Mẫu số 17. Bảo lãnh thực hiện hợp đồng

Mẫu số 18. Bảo lãnh tiền tạm ứng

Mẫu số 19. Biên bản nghiệm thu khối lượng công việc tại công trường

Mẫu số 20. Biên bản nghiệm thu hoàn thành công việc

**THƯ CHẤP THUẬN HSDT VÀ TRAO HỢP ĐỒNG<sup>(1)</sup>**

\_\_\_\_, ngày \_\_\_\_ tháng \_\_\_\_ năm \_\_\_\_

Kính gửi: \_\_\_\_\_ [*ghi tên và địa chỉ của Nhà thầu trúng thầu*] (sau đây gọi tắt là “Nhà thầu”)

Về việc: *Thông báo chấp thuận HSDT và trao hợp đồng*

Căn cứ Quyết định số \_\_\_\_ ngày \_\_\_\_ tháng \_\_\_\_ năm \_\_\_\_ của \_\_\_\_\_ [*ghi tên Chủ đầu tư*] (sau đây gọi tắt là “Chủ đầu tư”) về việc phê duyệt kết quả lựa chọn nhà thầu gói thầu \_\_\_\_\_ [*ghi tên, số hiệu gói thầu*], Bên mời thầu \_\_\_\_\_ [*ghi tên Bên mời thầu*] (sau đây gọi tắt là “Bên mời thầu”) thông báo: Chủ đầu tư đã chấp thuận HSDT và trao hợp đồng cho Nhà thầu để thực hiện gói thầu \_\_\_\_ [*ghi tên, số hiệu gói thầu. Trường hợp gói thầu chia thành nhiều phần thì ghi tên, số hiệu của phần mà nhà thầu được công nhận trúng thầu*] với giá hợp đồng là \_\_\_\_\_ [*ghi giá trúng thầu trong quyết định phê duyệt kết quả lựa chọn nhà thầu*] với thời gian thực hiện gói thầu là \_\_\_\_ [*ghi thời gian thực hiện gói thầu trong quyết định phê duyệt kết quả lựa chọn nhà thầu*].

Đề nghị đại diện hợp pháp của Nhà thầu tiến hành hoàn thiện và ký kết hợp đồng với Chủ đầu tư, Bên mời thầu theo kế hoạch như sau:

*Trường hợp hoàn thiện hợp đồng thông qua phương tiện điện tử:*

- Thời gian hoàn thiện hợp đồng: \_\_\_\_ [*ghi thời gian hoàn thiện hợp đồng*];
- Địa chỉ phương tiện điện tử: \_\_\_\_ [*ghi đường link, tên đăng nhập, mật khẩu (nếu có)...*];
- Việc ký biên bản hoàn thiện hợp đồng (nếu có).

*Trường hợp hoàn thiện hợp đồng trực tiếp:*

- Thời gian hoàn thiện hợp đồng: \_\_\_\_ [*ghi thời gian hoàn thiện hợp đồng*], tại địa điểm<sup>(2)</sup> \_\_\_\_ [*ghi địa điểm hoàn thiện hợp đồng*].

Đề nghị Nhà thầu thực hiện biện pháp bảo đảm thực hiện hợp đồng với số tiền \_\_\_\_.

Văn bản này là một phần không thể tách rời của hồ sơ hợp đồng. Sau khi nhận được văn bản này, Nhà thầu hoàn thiện, ký kết hợp đồng và thực hiện biện pháp bảo đảm thực hiện hợp đồng theo yêu cầu nêu trên. Chủ đầu tư sẽ từ chối hoàn thiện, ký kết hợp đồng với Nhà thầu trong trường hợp phát hiện năng lực hiện tại của Nhà thầu không đáp ứng yêu cầu thực hiện gói thầu.

Nếu đến ngày \_\_\_\_ tháng \_\_\_\_ năm \_\_\_\_<sup>(3)</sup> mà Nhà thầu không tiến hành hoàn thiện, ký kết hợp đồng hoặc từ chối hoàn thiện, ký kết hợp đồng hoặc không thực

hiện biện pháp bảo đảm thực hiện hợp đồng theo các yêu cầu nêu trên thì Nhà thầu sẽ bị loại và không được nhận lại bảo đảm dự thầu.

**Đại diện hợp pháp của Bên mời thầu**  
*[ghi tên, chức danh, ký tên và đóng dấu]*

*Ghi chú:*

(1) Trong quá trình hoàn thiện hợp đồng, các bên phải điền đầy đủ và đưa toàn bộ nội dung, bao gồm cả các nội dung hiệu chỉnh, bổ sung, làm rõ trong quá trình lựa chọn nhà thầu, hoàn thiện hợp đồng (nếu có) vào điều kiện cụ thể của hợp đồng để hình thành tài liệu hợp đồng điện tử.

(2) Khuyến khích thực hiện hoàn thiện hợp đồng qua phương tiện điện tử. Trường hợp việc hoàn thiện hợp đồng thực hiện trực tiếp thì Chủ đầu tư điền thông tin về địa điểm (văn phòng, cơ quan Chủ đầu tư...) để Nhà thầu đến tiến hành hoàn thiện hợp đồng.

(3) Ghi thời gian phù hợp với thời gian quy định trong Mẫu bảo lãnh dự thầu.

**BẢO LÃNH THỰC HIỆN HỢP ĐỒNG**

\_\_\_\_\_, ngày \_\_\_\_ tháng \_\_\_\_ năm \_\_\_\_

Kính gửi: \_\_\_\_\_ [*ghi tên Chủ đầu tư*] (sau đây gọi là “Chủ đầu tư”)

Theo đề nghị của \_\_\_\_\_ [*ghi tên Nhà thầu*] (sau đây gọi là “Nhà thầu”) là nhà thầu đã trúng thầu gói thầu \_\_\_\_\_ [*ghi tên gói thầu*] và cam kết sẽ ký kết hợp đồng cung cấp dịch vụ cho gói thầu trên (sau đây gọi là “Hợp đồng”);<sup>(1)</sup>

Theo quy định trong *hợp đồng*, Nhà thầu phải nộp cho Chủ đầu tư bảo lãnh của một ngân hàng với một khoản tiền xác định để bảo đảm nghĩa vụ và trách nhiệm của mình trong việc thực hiện hợp đồng;

Chúng tôi, \_\_\_\_\_ [*ghi tên của ngân hàng*] có trụ sở đăng ký tại \_\_\_\_\_ [*ghi địa chỉ của ngân hàng*<sup>(2)</sup>] (sau đây gọi là “Ngân hàng”), xin cam kết bảo lãnh cho việc thực hiện hợp đồng của Nhà thầu với số tiền là \_\_\_\_\_ [*ghi rõ giá trị tương ứng bằng số, bằng chữ và đồng tiền sử dụng theo quy định tại Mục 5.2 ĐKCT của Hợp đồng*]. Chúng tôi cam kết thanh toán vô điều kiện, không hủy ngang cho Chủ đầu tư bất cứ khoản tiền nào trong giới hạn \_\_\_\_\_ [*ghi số tiền bảo lãnh*] như đã nêu trên, khi có văn bản của Chủ đầu tư thông báo Nhà thầu vi phạm hợp đồng trong thời hạn hiệu lực của bảo lãnh thực hiện hợp đồng.

Bảo lãnh này có hiệu lực kể từ ngày phát hành cho đến hết ngày \_\_\_\_ tháng \_\_\_\_ năm \_\_\_\_<sup>(3)</sup>.

**Đại diện hợp pháp của ngân hàng**[*ghi tên, chức danh, ký tên và đóng dấu*]

Ghi chú:

(1) Nếu ngân hàng bảo lãnh yêu cầu phải có hợp đồng đã ký mới cấp giấy bảo lãnh thì Bên mời thầu sẽ báo cáo Chủ đầu tư xem xét, quyết định. Trong trường hợp này, đoạn trên có thể sửa lại như sau:

“Theo đề nghị của \_\_\_\_\_ [*ghi tên Nhà thầu*] (sau đây gọi là “Nhà thầu”) là nhà thầu trúng thầu gói thầu \_\_\_\_\_ [*ghi tên gói thầu*] đã ký hợp đồng số \_\_\_\_\_ [*ghi số hợp đồng*] ngày \_\_\_\_ tháng \_\_\_\_ năm \_\_\_\_ (sau đây gọi là “Hợp đồng”).”

(2) Địa chỉ ngân hàng: ghi rõ địa chỉ, số điện thoại, số fax, e-mail để liên hệ.

(3) Ghi thời hạn phù hợp với yêu cầu quy định tại Mục 5.2 ĐKCT.

**BẢO LÃNH TIỀN TẠM ÚNG <sup>(1)</sup>**

\_\_\_\_, ngày \_\_\_\_ tháng \_\_\_\_ năm \_\_\_\_

Kính gửi: \_\_\_\_ [*ghi tên Chủ đầu tư*] (sau đây gọi là “Chủ đầu tư”)*[ghi tên hợp đồng, số hợp đồng]*

Theo điều khoản về tạm ứng nêu trong điều kiện cụ thể của hợp đồng, \_\_\_\_ [*ghi tên và địa chỉ của nhà thầu*] (sau đây gọi là “Nhà thầu”) phải nộp cho Chủ đầu tư một bảo lãnh ngân hàng để bảo đảm nhà thầu sử dụng đúng mục đích khoản tiền tạm ứng \_\_\_\_ [*ghi rõ giá trị bằng số, bằng chữ và đồng tiền sử dụng*] cho việc thực hiện hợp đồng;

Chúng tôi, \_\_\_\_ [*ghi tên của ngân hàng*] có trụ sở đăng ký tại \_\_\_\_ [*ghi địa chỉ của ngân hàng<sup>(2)</sup>*] (sau đây gọi là “Ngân hàng”), theo yêu cầu của Chủ đầu tư, đồng ý vô điều kiện, không hủy ngang và không yêu cầu nhà thầu phải xem xét trước, thanh toán cho Chủ đầu tư khi Chủ đầu tư có yêu cầu với một khoản tiền không vượt quá \_\_\_\_ [*ghi rõ giá trị bằng số, bằng chữ và đồng tiền sử dụng theo quy định tại Mục 12.1 ĐKCT của Hợp đồng*].

Ngoài ra, chúng tôi đồng ý rằng các thay đổi, bổ sung hoặc điều chỉnh các điều kiện của hợp đồng hoặc của bất kỳ tài liệu nào liên quan tới hợp đồng được ký giữa Nhà thầu và Chủ đầu tư sẽ không làm thay đổi bất kỳ nghĩa vụ nào của chúng tôi theo bảo lãnh này.

Giá trị của bảo lãnh này sẽ được giảm dần tương ứng với số tiền tạm ứng mà Chủ đầu tư thu hồi qua các kỳ thanh toán quy định tại Điều 5 của Hợp đồng sau khi nhà thầu xuất trình văn bản xác nhận của Chủ đầu tư về số tiền đã thu hồi trong các kỳ thanh toán.

Bảo lãnh này có hiệu lực kể từ ngày nhà thầu nhận được khoản tạm ứng theo hợp đồng cho đến ngày \_\_\_\_ tháng \_\_\_\_ năm \_\_\_\_<sup>(3)</sup> hoặc khi Chủ đầu tư thu hồi hết số tiền tạm ứng, tùy theo ngày nào đến sớm hơn.

**Đại diện hợp pháp của ngân hàng***[ghi tên, chức danh, ký tên và đóng dấu]*

Ghi chú:

(1) Căn cứ điều kiện cụ thể của gói thầu mà quy định phù hợp với yêu cầu quy định tại Mục 12.1 ĐKCT.

(2) Địa chỉ ngân hàng: ghi rõ địa chỉ, số điện thoại, số fax, e-mail để liên hệ.

(3) Ngày hoàn thành việc cung cấp dịch vụ quy định trong hợp đồng. Trong trường hợp cần gia hạn thời gian thực hiện hợp đồng thì yêu cầu gia hạn thời gian có hiệu lực của bảo lãnh tiền tạm ứng.



**BIÊN BẢN NGHIỆM THU HOÀN THÀNH CÔNG VIỆC**

Địa điểm: \_\_\_\_\_

Ngày: \_\_\_\_\_

Hợp đồng số: \_\_\_\_\_ ngày \_\_\_\_\_ (sau đây gọi là Hợp đồng)

Chúng tôi, những người ký tên dưới đây, là đại diện của Công ty DỊCH VỤ KHÍ (hay gọi là Chủ đầu tư hoặc BÊN A), CÔNG TY \_\_\_\_\_ (Nhà thầu hay còn gọi là BÊN B) xác nhận rằng:

- 1. BÊN B đã hoàn thành công việc như yêu cầu của Hợp đồng (về tiến độ thực hiện và chất lượng công trình)**
2. BÊN B đã cung cấp, bàn giao đầy đủ các tài liệu, Báo cáo theo như quy định tại Hợp đồng.
3. Dọn sạch và đưa ra khỏi Công trường vật tư, máy móc, thiết bị thi công của Nhà thầu, nguyên vật liệu thừa, các công trình tạm. v...v... trả lại trạng thái sạch sẽ và an toàn cho Công trường.

Biên bản này được lập thành 05 (năm) bản gốc có giá trị như nhau. BÊN B giữ 01 (một) bản, BÊN A giữ 04 (bốn) bản.

**ĐẠI DIỆN BÊN B****ĐẠI DIỆN BÊN A**

**Phần 4. PHỤ LỤC CỦA HSMT**

**PHỤ LỤC 01 – BẢNG TIÊU CHUẨN ĐÁNH GIÁ NĂNG LỰC VÀ KINH NGHIỆM**

**Phụ lục 01 – BẢNG TIÊU CHUẨN ĐÁNH GIÁ VỀ NĂNG LỰC VÀ KINH NGHIỆM  
BẢNG 1 - TIÊU CHÍ ĐÁNH GIÁ LỊCH SỬ KHÔNG HOÀN THÀNH TRONG QUÁ KHỨ VÀ NĂNG LỰC TÀI CHÍNH**

Gói thầu: Thực hiện healthy check hệ thống điều khiển ICSS ABB tại Kho LPG Đình Vũ -

Nhà thầu: ..... Ngày ..... tháng ..... năm .....

TT	Các tiêu chí năng lực và kinh nghiệm		Các yêu cầu cần tuân thủ			Tài liệu cần nộp
	Mô tả	Yêu cầu	Nhà thầu độc lập	Nhà thầu liên danh		
				Tổng các thành viên liên danh	Từng thành viên liên danh	
1	Lịch sử không hoàn thành hợp đồng do lỗi của nhà thầu	Từ ngày 01 tháng 01 năm 2022 đến thời điểm đóng thầu, nhà thầu không có từ 02 hợp đồng trở lên (cung cấp dịch vụ phi tư vấn) không hoàn thành do lỗi của nhà thầu -	Phải thỏa mãn yêu cầu này	Không áp dụng	Phải thỏa mãn yêu cầu này	Mẫu số 09
2	Thực hiện nghĩa vụ kê khai thuế và nộp thuế	Đã thực hiện nghĩa vụ kê khai thuế và nộp thuế của năm tài chính gần nhất so với thời điểm đóng thầu (năm 2024)	Phải thỏa mãn yêu cầu này	Không áp dụng	Phải thỏa mãn yêu cầu này	Cam kết cùng với đơn dự thầu và Cung cấp tài liệu chứng minh: Văn bản xác nhận của cơ quan quản lý thuế về việc thực hiện nghĩa vụ nộp thuế/Giấy nộp tiền vào ngân sách nhà nước hoặc các tài liệu tương đương
3	Doanh thu bình quân hàng năm (không bao gồm thuế VAT)	Doanh thu bình quân hàng năm (không bao gồm thuế VAT) của 03 năm tài chính gần nhất so với thời điểm đóng thầu (2022, 2023, 2024) của nhà thầu có giá trị tối thiểu là <b>837.500.000 VND</b>	Phải thỏa mãn yêu cầu này	Phải thỏa mãn yêu cầu này	Không áp dụng	Mẫu số 10 Cung cấp tài liệu chứng minh

Các hướng dẫn và ghi chú cụ thể: như nêu tại Chương III - Mục 2 của HSMT

**Phụ lục 01 – BẢNG TIÊU CHUẨN ĐÁNH GIÁ VỀ NĂNG LỰC VÀ KINH NGHIỆM  
BẢNG 2 - TIÊU CHÍ ĐÁNH GIÁ NĂNG LỰC KINH NGHIỆM, NHÂN SỰ CHỦ CHỐT VÀ THIẾT BỊ CHỦ YẾU**

**Gói thầu: Thực hiện Healthy Check hệ thống điều khiển ICS ABB tại Kho LPG Đình Vũ**

Nhà thầu: ..... Ngày ..... tháng ..... năm .....

STT	Nội dung yêu cầu	Các yêu cầu tuân thủ			Tài liệu cần phải cung cấp để chứng minh
		Nhà thầu độc lập	Nhà thầu liên danh Tổng các thành viên trong liên danh	Từng thành viên liên danh	
<b>I</b>	<b>KINH NGHIỆM THỰC HIỆN HỢP ĐỒNG TƯƠNG TỰ</b>				
1	Nhà thầu đã hoàn thành tối thiểu 01 hợp đồng tương tự với tư cách là nhà thầu chính (độc lập hoặc thành viên liên danh) hoặc nhà thầu phụ trong khoảng thời gian kể từ ngày 01 tháng 01 năm 2022 đến thời điểm đóng thầu Trong đó: Hợp đồng tương tự là: - Có tính chất tương tự: như nêu tại ghi chú (*) dưới đây; - Có quy mô (giá trị) tối thiểu: 271.350.000 VND - đã bao gồm VAT.	Phải thỏa mãn yêu cầu này	Không áp dụng	Phải thỏa mãn yêu cầu này (tương ứng với phần công việc đảm nhận)	Bảng kê khai hợp đồng theo mẫu số 06 – Chương IV – Biểu mẫu mời thầu và dự thầu, cung cấp: bản sao hợp đồng (có giá trị hợp đồng và thể hiện phạm vi công việc); biên bản nghiệm thu/hóa đơn/biên bản quyết toán để chứng minh.
	<b>Kết luận chung ("ĐẠT" khi tất cả các tiêu chí trên được đánh giá là "THỎA MÃN": "KHÔNG ĐẠT" khi có bất kỳ một tiêu chí trên được đánh giá là "KHÔNG THỎA MÃN")</b>				

**Ghi chú:**

- (\*) **Hợp đồng tương tự là hợp đồng: thực hiện công việc bảo trì/ cung cấp/ lập trình hoặc nâng cấp hệ thống điều khiển trong công trình công nghiệp.**
- **Đối với các hợp đồng tương tự mà nhà thầu tham gia trước đây với tư cách là thành viên liên danh hoặc nhà thầu phụ thì chỉ tính giá trị phần việc do nhà thầu thực hiện. Nhà thầu phải cung cấp đầy đủ tài liệu để chứng minh phạm vi công việc và giá trị phần việc đảm nhận trong hợp đồng tương tự đó.**
- **Các hướng dẫn và ghi chú cụ thể: như nêu tại Chương III - Mục 2 của HSMT**

Người đánh giá:

Người kiểm tra:

**PHỤ LỤC 02 – BẢNG TIÊU CHUẨN ĐÁNH GIÁ KỸ THUẬT**

**PHỤ LỤC 02 - BẢNG TIÊU CHUẨN ĐÁNH GIÁ VỀ KỸ THUẬT**

(Tiêu chuẩn đánh giá chi tiết kỹ thuật)

Gói thầu: Thực hiện Healthy Check hệ thống điều khiển ICS ABB tại Kho LPG Đình Vũ

TT	Tiêu chuẩn đánh giá	Mức điểm tối thiểu	Mức 1		Mức 2		Thang Điểm	Cách tính điểm
			Điểm	Tỷ trọng	Điểm	Tỷ trọng		
<b>I</b>	<b>TỔNG ĐIỂM KỸ THUẬT (TỔNG ĐIỂM MỨC 1)</b>			100				
	<b>PHẠM VI CÔNG VIỆC</b>	N/A		10				
	Nhà thầu phải cam kết thực hiện đầy đủ các hạng mục công việc như nêu trên của Phạm vi công việc số DVK.ĐPB.PVCV.011 đính kèm HSMT						0-100	a) Đáp ứng đầy đủ yêu cầu: 100 điểm b) Không đáp ứng đầy đủ yêu cầu: 0 điểm
<b>II</b>	<b>THIẾT BỊ PHỤC VỤ CÔNG VIỆC</b>			30				
	Nhà thầu phải cam kết có tối thiểu các thiết bị, dụng cụ như bên dưới để thực hiện công việc, toàn bộ phần mềm sử dụng trong dự án phải có bản quyền: - ABB Diagnostics Collection Tool + System Checker. - 800xA Engineering Tool. - Monitoring & Asset Management. - Network Monitoring Tool.						0-100	a) Đáp ứng đầy đủ yêu cầu: 100 điểm b) Không đáp ứng đầy đủ yêu cầu: 0 điểm
<b>III</b>	<b>NHÂN SỰ</b>	21		30		100		
<b>III.1</b>	<b>Sơ đồ tổ chức trong hồ sơ dự thầu</b>					10		
	Cung cấp tại HSDT: Sơ đồ tổ chức gồm các vị trí thực hiện công việc cho dự án, phải có tối thiểu các vị trí sau: + 01 Quản lý dự án; + 01 Kỹ sư kiểm tra hệ thống PCS, HMI; + 01 Kỹ sư kiểm tra hệ thống ESD, F&G.						0-100	a) Đáp ứng đầy đủ yêu cầu (cung cấp tài liệu chứng minh): 100 điểm b) Không đáp ứng đầy đủ yêu cầu: - Có sơ đồ tổ chức nhưng không đáp ứng đầy đủ yêu cầu: Trừ 30 điểm cho mỗi cá nhân chưa có đầy đủ thông tin chức năng, nhiệm vụ. - Không có Sơ đồ tổ chức nhân sự: 0 điểm
<b>III.2</b>	<b>Nhân sự quản lý dự án</b>					20		
	+ Số lượng: 01 người + Trình độ: tốt nghiệp đại học chuyên ngành kỹ thuật. + Kinh nghiệm: có tối thiểu 05 năm kinh nghiệm trong lĩnh vực điều khiển/tự động hóa trong công trình công nghiệp. + Số dự án: đã từng thực hiện 1 dự án dịch vụ bảo dưỡng/lắp trình/nâng cấp hệ thống điều khiển trong công trình công nghiệp.						0-100	a) Đáp ứng đầy đủ yêu cầu (cung cấp tài liệu chứng minh): 100 điểm b) Không đáp ứng đầy đủ yêu cầu: - Không đáp ứng yêu cầu về Trình độ: 0 điểm - Không đáp ứng yêu cầu về số năm kinh nghiệm: trừ 15 điểm cho mỗi năm ít hơn - Không đáp ứng yêu cầu về dự án: 0 điểm

TT	Tiêu chuẩn đánh giá	Mức điểm tối thiểu	Mức 1		Mức 2		Thang Điểm	Cách tính điểm
			Điểm	Tỷ trọng	Điểm	Tỷ trọng		
III.3	<p><b>Kỹ sư kiểm tra hệ thống PCS, HMI</b></p> <ul style="list-style-type: none"> <li>- Số nhân sự: tối thiểu 01 người</li> <li>- Trình độ: tốt nghiệp đại học chuyên ngành điều khiển/ tự động hóa/ đo lường/ công nghệ thông tin/ điện-điện tử</li> <li>- Kinh nghiệm : tối thiểu 03 năm kinh nghiệm trong lĩnh vực điều khiển/tự động hóa trong công trình công nghiệp.</li> <li>- Chứng chỉ chuyên môn: Có các chứng chỉ đào tạo sau được cấp bởi tổ chức đào tạo của hãng ABB và còn hiệu lực tối thiểu tại ngày đóng thầu: <ul style="list-style-type: none"> <li>+ T315 C+H - System 800xA Engineering (Control Builder &amp; Human machine system interface)</li> <li>+ E143 System 800xA - Troubleshooting Core System</li> <li>+ E144 System 800xA - Performing a System Health Check</li> </ul> </li> <li>- Dự án: Từng hoàn thành tối thiểu 01 dự án bảo dưỡng/health check hệ thống 800xA của hãng ABB</li> </ul>				35	0-100	<ul style="list-style-type: none"> <li>a) Đáp ứng đầy đủ yêu cầu (cung cấp tài liệu chứng minh): 100 điểm</li> <li>b) Không đáp ứng đầy đủ yêu cầu: <ul style="list-style-type: none"> <li>- Không đáp ứng yêu cầu về Trình độ hoặc chứng chỉ chuyên môn: 0 điểm</li> <li>- Không đáp ứng yêu cầu về số năm kinh nghiệm: trừ 30 điểm cho mỗi năm ít hơn</li> <li>- Không đáp ứng yêu cầu về dự án: 0 điểm</li> </ul> </li> </ul>	
III.4	<p><b>Kỹ sư kiểm tra hệ thống ESD, F&amp;G</b></p> <ul style="list-style-type: none"> <li>- Số nhân sự: tối thiểu 01 người</li> <li>- Trình độ :Tốt nghiệp đại học chuyên ngành điều khiển/ tự động hóa/ đo lường/ công nghệ thông tin/ điện-điện tử hoặc tương đương</li> <li>- Kinh nghiệm : tối thiểu 03 năm kinh nghiệm trong lĩnh vực điều khiển/tự động hóa trong công trình công nghiệp.</li> <li>- Chứng chỉ chuyên môn: Có các chứng chỉ đào tạo sau được cấp bởi tổ chức đào tạo của hãng ABB và còn hiệu lực tối thiểu tại ngày đóng thầu: <ul style="list-style-type: none"> <li>+ T315 C+H - System 800xA Engineering (Control Builder &amp; Human machine system interface)</li> <li>+ T309 - System 800xA Safety AC800M HI - Configuration and Maintenance.</li> </ul> </li> <li>- Dự án: Từng hoàn thành tối thiểu 01 dự án bảo dưỡng/health check hệ thống 800xA của hãng ABB.</li> </ul>				30	0-100	<ul style="list-style-type: none"> <li>a) Đáp ứng đầy đủ yêu cầu (cung cấp tài liệu chứng minh): 100 điểm</li> <li>b) Không đáp ứng đầy đủ yêu cầu: <ul style="list-style-type: none"> <li>- Không đáp ứng yêu cầu về Trình độ hoặc chứng chỉ chuyên môn: 0 điểm</li> <li>- Không đáp ứng yêu cầu về số năm kinh nghiệm: trừ 30 điểm cho mỗi năm ít hơn</li> <li>- Không đáp ứng yêu cầu về dự án: 0 điểm</li> </ul> </li> </ul>	

TT	Tiêu chuẩn đánh giá	Mức điểm tối thiểu	Mức 1		Mức 2		Thang Điểm	Cách tính điểm
			Điểm	Tỷ trọng	Điểm	Tỷ trọng		
III.5	<b>Chứng chỉ PCCC, chứng chỉ AVTSLĐ:</b>  Đối với các nhân sự nêu trên tại Mục III.1: Nhà thầu phải cung cấp chứng chỉ PCCC và chứng chỉ AVTSLĐ. Các chứng chỉ này phải còn hiệu lực tối thiểu tại ngày đóng thầu.				5		0-100	a) <b>Đáp ứng đầy đủ yêu cầu</b> (cung cấp tài liệu chứng minh): 100 điểm b) <b>Không đáp ứng đầy đủ yêu cầu:</b> - Mỗi nhân sự không đáp ứng đầy đủ yêu cầu: trừ 35 điểm đối với mỗi nhân sự
IV	<b>QUY TRÌNH, TÀI LIỆU</b>	N/A		10	100			
IV.1	<b>Quy trình thực hiện (cung cấp tại HSDT)</b>  Hồ sơ dự thầu phải cung cấp quy trình thực hiện trong đó có thể hiện các hạng mục cần kiểm tra đối với hệ thống điều khiển ABB 800xA tại kho LPG Đình Vũ tại phạm vi công việc số DVK.ĐPB.PVCV.011 đính kèm HSMT				50		0-100	a) <b>Đáp ứng đầy đủ yêu cầu</b> (cung cấp tài liệu chứng minh): 100 điểm b) <b>Không đáp ứng đầy đủ yêu cầu:</b> - Tài liệu không phù hợp như yêu cầu: 0 điểm - Không cung cấp: 0 điểm
IV.2	<b>Giải pháp kỹ thuật</b>  Trong hồ sơ dự thầu, nhà thầu có cam kết khắc phục các lỗi phát sinh liên quan mà nguyên nhân được xác định là do việc kiểm tra, truy xuất dữ liệu từ hệ thống điều khiển trong quá trình thực hiện công việc gây ra.				30			a) <b>Đáp ứng đầy đủ yêu cầu:</b> 100 điểm b) <b>Không đáp ứng đầy đủ yêu cầu:</b> 0 điểm
IV.3	<b>Lập hồ sơ báo cáo</b>  Báo cáo: Hồ sơ dự thầu có cam kết cung cấp báo cáo như yêu cầu của phạm vi công việc số DVK.ĐPB.PVCV.011				20		0-100	a) <b>Đáp ứng đầy đủ yêu cầu:</b> 100 điểm b) <b>Không đáp ứng đầy đủ yêu cầu:</b> 0 điểm

TT	Tiêu chuẩn đánh giá	Mức điểm tối thiểu	Mức 1		Mức 2		Thang Điểm	Cách tính điểm
			Điểm	Tỷ trọng	Điểm	Tỷ trọng		
V	<b>TIẾN ĐỘ THỰC HIỆN</b>  Tổng thời gian thực hiện công việc không quá 66 ngày kể từ ngày hiệu lực của hợp đồng (không bao gồm thời gian chờ Chủ đầu tư xem xét quy trình, tài liệu, chờ Chủ đầu tư thông báo), trong đó: - Thời gian cung cấp quy trình, tài liệu ≤ 33 ngày kể từ ngày hiệu lực Hợp đồng; - Thời gian thực hiện công việc tại công trường ≤ 12 ngày theo thông báo của DVK; - Thời gian trình báo cáo kết quả, lập hồ sơ hoàn công ≤ 21 ngày kể từ ngày hoàn thành công việc tại công trường	N/A		10			0-100	a) Đáp ứng đầy đủ yêu cầu (cung cấp tài liệu chứng minh): 100 điểm b) Không đáp ứng đầy đủ yêu cầu: - Trừ 30 điểm cho một ngày vượt đối với tổng thời gian thực hiện công việc.
VI	<b>YÊU CẦU KHÁC</b>			10		100		
VI.1	<b>Hiệu lực của các chứng chỉ, chứng nhận</b>  - Đối với tất cả các chứng chỉ/chứng nhận của nhân sự và thiết bị nêu trên: trường hợp có hiệu lực tại ngày đóng thầu nhưng hết hiệu lực trước 31/12/2026 thì phải cam kết gia hạn hiệu lực cho đến khi hoàn thành công việc - Nhà thầu có cam kết: cung cấp bản công chứng của tất cả các chứng chỉ, chứng nhận nêu trên hoặc xuất trình bản gốc để Chủ đầu tư kiểm tra trước khi ký hợp đồng					30		a) Đáp ứng đầy đủ yêu cầu: 100 điểm b) Không đáp ứng đầy đủ yêu cầu: 0 điểm
VI.2	<b>Yếu tố môi trường, địa lý</b>  Nhà thầu cam kết: - Tự chịu trách nhiệm nghiên cứu đánh giá tác động môi trường và đảm bảo có những biện pháp hợp lý để bảo vệ môi trường; - Đảm bảo các sản phẩm của nhà thầu cung cấp cho gói thầu (hàng hóa, dịch vụ) phải có khả năng thích ứng về mặt địa lý, môi trường					20		a) Đáp ứng đầy đủ yêu cầu: 100 điểm b) Không đáp ứng đầy đủ yêu cầu: 0 điểm

TT	Tiêu chuẩn đánh giá	Mức điểm tối thiểu	Mức 1		Mức 2		Thang Điểm	Cách tính điểm
			Điểm	Tỷ trọng	Điểm	Tỷ trọng		
VI.3	<b>Uy tín của nhà thầu</b> Nhà thầu kê khai các thông tin sau: - Nhà thầu chưa từng: từ chối đối chiếu tài liệu trong thời gian có hiệu lực của HSDT khi được Chủ đầu tư của gói thầu đó yêu cầu - Nhà thầu chưa từng từ chối thương thảo/hoàn thiện/ký kết hợp đồng - Nhà thầu chưa từng vi phạm hợp đồng và bị chấm dứt hợp đồng - Nhà thầu chưa từng rút HSDT sau thời điểm đóng thầu và trong thời gian có hiệu lực của HSDT				30		0-100	a) Đáp ứng đầy đủ yêu cầu: 100 điểm b) Không đáp ứng đầy đủ yêu cầu: Nhà thầu đã vi phạm 1 trong các trường hợp như yêu cầu: 0 điểm
VI.4	<b>Bảo hành</b> Nhà thầu cam kết bảo hành 12 tháng kể từ ngày ký Biên bản nghiệm thu hoàn thành công việc theo quy định tại Hợp đồng				20		0-100	a) Đáp ứng đầy đủ yêu cầu: 100 điểm b) Không đáp ứng đầy đủ yêu cầu: 0 điểm
<b>ĐẠT/KHÔNG ĐẠT</b>								

**Kết luận:**

**Nhà thầu được kết luận "ĐẠT" về kỹ thuật (tại Bảng trên) khi đáp ứng yêu cầu sau:**

- Có tổng điểm kỹ thuật  $\geq 80$  điểm và
- Các hạng mục (tại bảng trên) có điểm đánh giá kỹ thuật  $\geq$  "Mức điểm tối thiểu" của mục đó (đối với các Mục có yêu cầu)

**Nhà thầu được kết luận "KHÔNG ĐẠT" (tại Bảng trên) khi nằm trong một trong các trường hợp sau:**

- Có tổng điểm kỹ thuật  $< 80$  điểm hoặc
- Bất kỳ hạng mục nào (tại Bảng trên) có điểm đánh giá kỹ thuật  $<$  "Mức điểm tối thiểu" của mục đó (đối với các Mục có yêu cầu)

**Ghi chú:**

- Nhà thầu phải cung cấp: tài liệu chứng minh khả năng huy động nhân sự của nhà thầu: HĐLĐ/ Thỏa thuận cung ứng lao động..; và các tài liệu chứng minh như yêu cầu trên. Trường hợp không cung cấp tại HSDT sẽ đánh giá là " không có nhân sự như yêu cầu hoặc không đáp ứng yêu cầu và trừ điểm theo quy định".
- Đối với các chứng chỉ/chứng nhận còn hiệu lực sau ngày 31/12/2026 thì được xem là "đã cam kết gia hạn cho đến khi hoàn thành công việc"

**PHỤ LỤC 03 – MẪU CHÀO GIÁ**

**MẪU CHÀO GIÁ  
(BẢNG GIÁ DỰ THẦU)**

**Gói thầu: Thực hiện healthy check hệ thống điều khiển ICSS ABB tại Kho LPG Đình Vũ**

Mục	Danh mục dịch vụ	ĐVT	Khối lượng	Đơn giá - chưa bao gồm VAT (VND)	Thành tiền - chưa bao gồm VAT (VND)
1	Thực hiện kiểm tra tại hiện trường, đánh giá tình trạng hoạt động của hệ thống điều khiển ICSS ABB bao gồm các hạng mục nêu tại Mục 7 của Phạm vi công việc cụ thể như sau: - Phần mềm, Licence & Version/Updates; - Phần cứng & cấu hình máy tính; - Kiểm tra phần điều khiển và giám sát HMI/SCADA; - Domain/Windows domain/Active directory configuration; - Kiểm tra bảo mật hệ thống (Cyber security); - Node 800XA/ System nodes; - Ứng dụng điều khiển/Cấu hình logic; - Mạng/Ethernet/Giao tiếp; - Bộ điều khiển – Controller AC800M (PM864A/PM865) và các Module I/O; - Backup/ Recovery/Redundancy; Alarm/Logging; - Cấu hình đồng bộ/Cấu hình hạ tầng hỗ trợ; - Đánh giá rủi ro hệ thống & đưa ra các khuyến nghị xử lý, cải tiến.	Gói	01		
2	Thực hiện lập báo cáo tổng thể, khuyến nghị chi tiết cho toàn bộ hệ thống sau khi hiện xong việc Healthy Check hệ thống điều khiển ICSS ABB.	Gói	01		
3	Chi phí huy động & giải tỏa/ Mob & Demob	Gói	01		
<b>TỔNG - chưa bao gồm thuế VAT</b>					
					VAT 8%
<b>TỔNG - đã bao gồm thuế VAT</b>					

**Ghi chú:**

Giá chào thầu của nhà thầu phải bao gồm các chi phí cần thiết để thực hiện gói thầu, trong đó bao gồm các chi phí thuế, phí, lệ phí, dự phòng phí của nhà thầu và cả thuế VAT. Khi tham dự thầu, nhà thầu phải chịu trách nhiệm tìm hiểu, tính toán và chào đầy đủ các loại thuế, phí, lệ phí (nếu có) theo thuế suất, mức phí, lệ phí tại thời điểm 28 ngày trước ngày có thời điểm đóng thầu.

Trường hợp các nhà thầu chào thuế suất khác nhau, Chủ đầu tư sẽ quy về một mặt bằng thuế suất VAT như quy định tại Mẫu chào giá để đánh giá.







Trong quá trình thực hiện hợp đồng, trường hợp tại thời điểm thanh toán nếu chính sách về thuế có sự thay đổi (tăng hoặc giảm) và trong hợp đồng có quy định được điều chỉnh thuế, đồng thời nhà thầu xuất trình được các tài liệu xác định rõ thuế suất thay đổi thì khoản chênh lệch về thuế sẽ được điều chỉnh theo quy định hiện hành

Đối với các hạng mục có số lượng là "1" và đơn vị là "gói" như nêu trên, trường hợp nhà thầu chào sai khác về khối lượng, đơn vị thì được xem là: đơn giá và số lượng chào cấu thành cho "1 gói" của hạng mục đó.

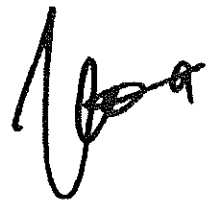
**PHỤ LỤC 04 – PHẠM VI CÔNG VIỆC**

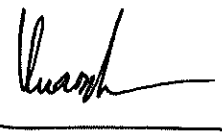
TỔNG CÔNG TY KHÍ VIỆT NAM  
CÔNG TY DỊCH VỤ KHÍ

**PHẠM VI CÔNG VIỆC THỰC HIỆN HEALTHY CHECK  
HỆ THỐNG ĐIỀU KHIỂN ICSS ABB TẠI KHO LPG ĐÌNH VŨ**

	HỌ VÀ TÊN	CHỨC DANH	CHỮ KÝ
SOẠN THẢO	Bùi Minh Vương	Kỹ sư Điện Đội BDSC Phía Bắc Công ty DVK	
KIỂM TRA	Nguyễn Minh Hải	 Đội trưởng Đội BDSC Phía Bắc Công ty DVK	
	Phan Việt Anh	 Trưởng P.KTSX Công ty DVK	
PHÊ DUYỆT	Nguyễn Tuấn Cường	Phó Giám Đốc Công ty DVK 	

Số: DVK.ĐPB.PVCV. 011

Lần ban hành (Rev.): 01

Ngày ban hành: 16/01/2026



PHẠM VI CÔNG VIỆC THỰC HIỆN HEALTHY CHECK HỆ THỐNG ĐIỀU  
KHIỂN ICSS ABB TẠI KHO LPG ĐÌNH VŨ

SỐ: DVK.ĐPB.PVCV.

Rev.01

Trang 1/12

**DANH SÁCH PHÂN PHỐI TÀI LIỆU**

<b>STT</b>	<b>Đối tượng phân phối</b>	<b>Số lượng</b>
1	Công ty Dịch Vụ Khí	01 bản



PHẠM VI CÔNG VIỆC THỰC HIỆN HEALTHY CHECK HỆ THỐNG ĐIỀU  
KHIỂN ICSS ABB TẠI KHO LPG ĐÌNH VŨ

SỐ: DVK.ĐPB.PVCV.

Rev.01

Trang 2/12

MỤC LỤC

1. MỤC ĐÍCH.....	3
2. PHẠM VI VÀ ĐỐI TƯỢNG ÁP DỤNG.....	3
2.1 Phạm vi áp dụng.....	3
2.2 Đối tượng áp dụng.....	3
3. CÁC TÀI LIỆU LIÊN QUAN.....	3
4. CÁC PHỤ LỤC ĐÍNH KÈM.....	3
5. ĐỊNH NGHĨA VÀ CHỮ VIẾT TẮT.....	3
5.1 Định nghĩa.....	3
5.2 Từ và chữ viết tắt.....	4
6. GIỚI THIỆU CÔNG VIỆC.....	4
6.1 Giới thiệu tổng quan hệ thống điều khiển ICSS.....	4
6.2 Mục đích việc kiểm tra (Healthy Check).....	5
7. PHẠM VI CÔNG VIỆC.....	6
7.1. Phần mềm, Licence & versions / updates.....	6
7.2. Phần cứng & cấu hình máy tính.....	6
7.3. Kiểm tra điều khiển và giám sát HMI/SCADA.....	6
7.4. Domain / Windows Domain / Active Directory configuration.....	7
7.5. Node 800xA / System nodes.....	7
7.6. Ứng dụng điều khiển / các cấu hình logic.....	7
7.7. Mạng / Ethernet / giao tiếp.....	7
7.8. Bộ điều khiển - Controller AC800M (PM864A / PM865) và các Module I/O.....	8
7.9. Backup / Recovery / Redundancy.....	8
7.10. Alarm / Logging.....	8
7.11. Cấu hình đồng bộ / cấu hình hạ tầng hỗ trợ.....	8
7.12. Đánh giá rủi ro & khuyến nghị cải tiến.....	8
8. YÊU CẦU ĐỐI VỚI NHÀ THẦU CUNG CẤP DỊCH VỤ.....	9
8.1 Năng lực kinh nghiệm của Nhà thầu.....	9
8.2 Yêu cầu về nhân sự thực hiện công việc.....	9
8.3 Yêu cầu về thiết bị, dụng cụ thực hiện công việc.....	9
8.4 Yêu cầu về thời gian và tiến độ công việc.....	9
9. TRÁCH NHIỆM CỦA CÁC BÊN.....	9
9.1 Trách nhiệm của Nhà thầu.....	9
9.2 Trách nhiệm của DVK.....	10



**PHẠM VI CÔNG VIỆC THỰC HIỆN HEALTHY CHECK HỆ THỐNG ĐIỀU  
KHIỂN ICSS ABB TẠI KHO LPG ĐÌNH VŨ**

SỐ: DVK.ĐPB.PVCV.

Rev.01

Trang 3/12

**1. MỤC ĐÍCH**

Tài liệu mô tả các yêu cầu kỹ thuật và phạm vi công việc để Nhà thầu thực hiện Healthy Check hệ thống điều khiển ICSS ABB tại Kho LPG Đình Vũ nhằm cung cấp các báo cáo chuyên sâu và khuyến nghị để vận hành và bảo trì hệ thống an toàn, hiệu quả hơn.

**2. PHẠM VI VÀ ĐỐI TƯỢNG ÁP DỤNG**

**2.1 Phạm vi áp dụng**

Áp dụng cho công việc thực hiện Healthy Check hệ thống điều khiển ICSS ABB tại Kho LPG Đình Vũ.

**2.2 Đối tượng áp dụng**

- a) Công ty Dịch Vụ Khí;
- b) Nhà thầu cung cấp dịch vụ.

**3. CÁC TÀI LIỆU LIÊN QUAN**

- a) Quy trình cấp giấy phép làm việc số: KBB.KTAT.CAM.07.05;
- b) Quy trình quản lý rủi ro số: DVK.ATMT.CAM.002;
- c) Quy trình quản lý an toàn nhà thầu và nhà cung cấp số: DVK.ATMT.CAM.007.01;
- d) Tài liệu hệ thống điều khiển ICSS ABB tại Kho LPG Đình Vũ.

**4. CÁC PHỤ LỤC ĐÍNH KÈM**

Phụ lục 1: Danh mục dịch vụ cần thiết.

**5. ĐỊNH NGHĨA VÀ CHỮ VIẾT TẮT**

**5.1 Định nghĩa**

- a) Công ty Dịch vụ Khí là đơn vị thành viên của Tổng Công ty Khí Việt Nam – CTCP (PV Gas), có nhiệm vụ bảo dưỡng sửa chữa, kiểm tra định kỳ toàn bộ các thiết bị, hệ thống đường ống công nghệ trên các Công trình Khí thuộc PV Gas quản lý;
- b) Chi nhánh Khí Bắc Bộ là đơn vị thành viên của Tổng Công ty Khí Việt Nam – CTCP (PV Gas), có nhiệm vụ vận hành, bảo dưỡng các thiết bị hệ thống đường ống công nghệ tại HRTB, Kho LPG Đình Vũ và các Trạm khí khác;
- c) Kho LPG Đình Vũ do Chi nhánh Khí Bắc Bộ quản lý và vận hành, tọa lạc tại Khu công nghiệp Đình Vũ, Đông Hải 2, Hải An, TP Hải Phòng;



**PHẠM VI CÔNG VIỆC THỰC HIỆN HEALTHY CHECK HỆ THỐNG ĐIỀU  
KHIỂN ICSS ABB TẠI KHO LPG ĐÌNH VŨ**

SỐ: DVK.ĐPB.PVCV.

Rev.01

Trang 4/12

- d) Nhà thầu: Là đơn vị được Công ty Dịch Vụ Khí lựa chọn thực hiện Công việc, có tư cách pháp nhân, có đủ năng lực kinh nghiệm phù hợp với Công việc;
- e) Công việc: Là toàn bộ phạm vi công việc và trách nhiệm của Nhà thầu để hoàn thành việc “Thực hiện Healthy Check hệ thống điều khiển ICSS ABB tại Kho LPG Đình Vũ”;
- f) Công trường tại Kho LPG Đình Vũ.

## **5.2 Từ và chữ viết tắt**

- DVK: Công ty Dịch Vụ Khí
- ĐPB: Đội Bảo dưỡng sửa chữa Phía Bắc – DVK
- KTSX: Phòng Kỹ thuật Sản xuất – DVK
- KBB: Chi nhánh Khí Bắc Bộ

## **6. GIỚI THIỆU CÔNG VIỆC**

### **6.1 Giới thiệu tổng quan hệ thống điều khiển ICSS**

Hệ thống điều khiển ICSS tại kho LPG Đình Vũ bao gồm 2 hệ thống tích hợp gồm:

- Hệ thống PCS: PCS (Process Control System) dùng để điều khiển, giám sát và tối ưu quá trình công nghệ trong điều kiện vận hành bình thường của nhà máy. Hệ thống thực hiện điều khiển PID, logic trình tự, interlock công nghệ; thu thập và hiển thị dữ liệu quá trình; quản lý alarm vận hành; ghi lịch sử (trend, event) và giao tiếp với thiết bị/PLC khác. PCS không đảm nhiệm chức năng an toàn khẩn cấp như ESD hay F&G, mà tập trung đảm bảo quá trình ổn định, hiệu quả và liên tục;
- Hệ thống ESD/F&G: Hệ thống ESD/F&G (Emergency Shutdown / Fire & Gas) dùng để bảo vệ an toàn con người, thiết bị và nhà máy khi xảy ra tình huống nguy hiểm. Hệ thống giám sát tín hiệu cháy, khí nguy hiểm và các điều kiện an toàn then chốt; thực hiện shutdown khẩn cấp, cô lập nguồn năng lượng, dừng thiết bị và kích hoạt cảnh báo khi vượt ngưỡng cho phép. ESD/F&G được thiết kế độc lập với PCS, đáp ứng các tiêu chuẩn an toàn IEC 61508/61511, đảm bảo hành động nhanh, xác định và tin cậy trong mọi tình huống khẩn cấp.



**PHẠM VI CÔNG VIỆC THỰC HIỆN HEALTHY CHECK HỆ THỐNG ĐIỀU KHIỂN ICSS ABB TẠI KHO LPG ĐÌNH VŨ**

SỐ: DVK.ĐPB.PVCV.

Rev.01

Trang 5/12

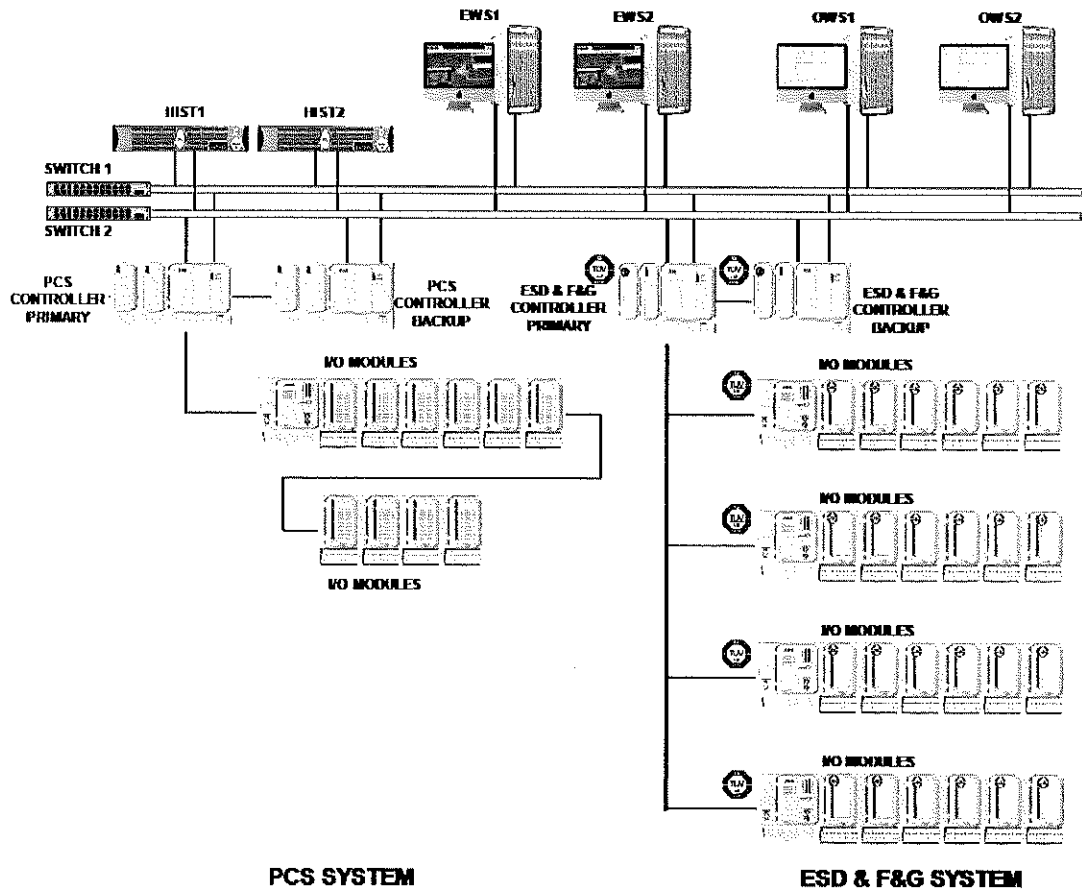

**6.2 Mục đích việc kiểm tra (Healthy Check)**

Kiểm tra (Healthy Check) hệ thống điều khiển ICSS ABB tại kho LPG Đình Vũ nhằm đánh giá toàn diện tình trạng hoạt động hiện tại của hệ thống điều khiển ABB System 800xA, để phát hiện sớm rủi ro tiềm ẩn, ngăn ngừa sự cố nghiêm trọng, và khắc phục các lỗi hiện hữu của hệ thống để duy trì độ tin cậy – an toàn – khả dụng lâu dài của hệ thống:

Mục tiêu	Mục đích	Ý nghĩa
Độ tin cậy (Reliability)	Phát hiện sớm lỗi cấu hình, quá tải CPU, lỗi mạng, lỗi firmware	Tránh sự cố treo HMI, mất điều khiển, PLC reset
Tính sẵn sàng (Availability)	Kiểm tra redundancy, failover, backup/restore	Đảm bảo hệ thống vẫn chạy khi có lỗi phần cứng/phần mềm
An toàn vận hành (Operational safety)	Kiểm tra alarm handling, log, interlock liên quan	Giảm nguy cơ alarm flood, mất cảnh báo quan trọng



PHẠM VI CÔNG VIỆC THỰC HIỆN HEALTHY CHECK HỆ THỐNG ĐIỀU  
KHIỂN ICSS ABB TẠI KHO LPG ĐÌNH VŨ

SỐ: DVK.ĐPB.PVCV.

Rev.01

Trang 6/12

Hiệu năng (Performance)	Đánh giá tải CPU, RAM, historian, network latency	Ngăn suy giảm hiệu suất theo thời gian
Tính tương thích (Compatibility)	So sánh version 800xA – OS – AC800M – firmware	Tránh nâng cấp sai gây xung đột hệ thống
Bảo mật (Cybersecurity)	Kiểm tra patch, antivirus, user rights, domain	Giảm rủi ro tấn công mạng / malware
Tuân thủ & audit	Đối chiếu với best practice ABB	Đáp ứng audit E&I, ISO, bảo hiểm, QA/QC
Chi phí vòng đời (Lifecycle cost)	Lập kế hoạch nâng cấp có kiểm soát	Tránh chi phí khẩn cấp, downtime ngoài kế hoạch

## 7. PHẠM VI CÔNG VIỆC

Phạm vi công việc kiểm tra (Healthy Check) hệ thống điều khiển ICSS ABB tại kho LPG Đình Vũ bao gồm các hạng mục cần kiểm tra như sau:

### 7.1. Phần mềm, Licence & versions / updates

- Kiểm tra rằng tất cả các Node 800xA (Servers, Engineering, HMI) đều chạy phần mềm & bản vá tương thích như trong ABB release notes.
- Kiểm tra dependencies version, package bổ sung trong 800xA.
- Kiểm tra tình trạng Licence.
- Kiểm tra update Microsoft / Patch security / Antivirus status liên quan hệ thống 800xA.

### 7.2. Phần cứng & cấu hình máy tính

- Kiểm tra cấu hình máy (CPU, RAM, Disk, cấu hình RAID) có phù hợp.
- Kiểm tra các thành phần hardware có lỗi (Bad sectors, Disk errors, NIC errors).
- Kiểm tra cấu hình BIOS / Firmware máy chủ / máy trạm nếu có ảnh hưởng.

### 7.3. Kiểm tra điều khiển và giám sát HMI/SCADA

- Kiểm tra hoạt động giám sát trên HMI/SCADA đầy đủ theo đúng bảng F&G Cause & Effect Diagram.



**PHẠM VI CÔNG VIỆC THỰC HIỆN HEALTHY CHECK HỆ THỐNG ĐIỀU  
KHIỂN ICSS ABB TẠI KHO LPG ĐÌNH VŨ**

SỐ: DVK.ĐPB.PVCV.

Rev.01

Trang 7/12

- b. Kiểm tra truyền thông Modbus, Ethernet không mất kết nối với HMI/SCADA.
- c. Cấu hình bổ sung trạng thái hoạt động của các bơm LPG (P-101, P-102, P-103, P-104, P-105) và máy nén LPG (C-101, C-102, C-103).
- d. Kiểm tra và cấu hình các trạng thái đèn còi đang không tác động theo Cause effect.

**7.4. Domain / Windows Domain / Active Directory configuration**

- a. Kiểm tra cấu hình Domain Controller, quyền truy cập người dùng, Policy group, quyền truy cập.
- b. Kiểm tra tính đồng bộ, Trust, DNS resolution trong Domain.

**7.5. Kiểm tra bảo mật hệ thống (Cyber security)**

- a. Kiểm tra User account / access level và Password policy.
- b. Kiểm tra biện pháp ngăn ngừa mã độc và các phần mềm độc hại (Antivirus / Whitelisting).
- c. Kiểm tra sự tuân thủ các khuyến nghị an ninh của ABB

**7.6. Node 800xA / System nodes**

- a. Kiểm tra “Node health” (Utilization, CPU/memory usage, Disk usage, Logs).
- b. Kiểm tra dịch vụ Windows / 800xA services hoạt động ổn định.
- c. Kiểm tra đồng bộ thời gian (Time Synchronization) giữa các node.

**7.7. Ứng dụng điều khiển / các cấu hình logic**

- a. Kiểm tra Consistency trong cấu hình ứng dụng Control (liên kết tới Controllers, Mapping I/O).
- b. Kiểm tra các Inconsistency, lỗi cấu hình, Module bị lỗi, thiếu Link.
- c. Kiểm tra Logic hoặc cấu hình liên hệ tới Controller.

**7.8. Mạng / Ethernet / giao tiếp**

- a. Kiểm tra độ trễ mạng, Jitter, Traffic, lỗi giao tiếp giữa các Node.
- b. Kiểm tra cấu hình VLAN, QoS, Switch Port, Redundancy mạng.
- c. Kiểm tra kết nối giữa 800xA và Controller (giao tiếp OPC, Fieldbus, Link Controllers).



### 7.9. Bộ điều khiển - Controller AC800M (PM864A / PM865) và các Module I/O

- a. Kiểm tra Firmware Version, Logs lỗi, lỗi I/O, cảnh báo Controller.
- b. Kiểm tra CPU load, Scheduling, Task Execution Time.
- c. Kiểm tra trạng thái giao tiếp Controller ↔ 800xA (OPC server, PLC connect).
- d. Kiểm tra Buffer Overflow, Reconnects, Watchdog, Reset Logs.
- e. Kiểm tra và đánh giá tình trạng phân cứng CPU, IO, các card mở rộng liên quan.

### 7.10. Backup / Recovery / Redundancy

- a. Kiểm tra khả năng Backup (các Node, Database, Projects).
- b. Kiểm tra khả năng Restore (thử nghiệm phục hồi dữ liệu).
- c. Kiểm tra Redundancy (Server Redundant, Connectivity Server, Failover) nếu hệ thống có.
- d. Kiểm tra Snapshot Image, Version Control.

### 7.11. Alarm / Logging

- a. Kiểm tra Size & số lượng Log files, Log rollover policies.
- b. Kiểm tra Backlog alarm (Alarm floods), số lượng Alarm / phút, tần suất xử lý Alarm.
- c. Kiểm tra cấu hình Alarm handling, deadbands, suppression, alarm flooding risk.

### 7.12. Cấu hình đồng bộ / cấu hình hạ tầng hỗ trợ

- a. Kiểm tra đồng bộ dữ liệu, cấu hình replication nếu có (Information Manager DB).
- b. Kiểm tra các hệ thống hỗ trợ: Historian / Information Manager / databases (Oracle hoặc DBMS) – phân phối dữ liệu, dung lượng disk, indexing, performance.

### 7.13. Đánh giá rủi ro & khuyến nghị cải tiến

- a. Tổng hợp các vấn đề phát hiện (Findings), phân loại mức nghiêm trọng chi tiết và rõ ràng.
- b. Lập kế hoạch cải tiến dần (Short-term, Mid-term, Long-term).



**PHẠM VI CÔNG VIỆC THỰC HIỆN HEALTHY CHECK HỆ THỐNG ĐIỀU  
KHIỂN ICSS ABB TẠI KHO LPG ĐÌNH VŨ**

SỐ: DVK.ĐPB.PVCV.

Rev.01

Trang 9/12

c. Kiểm tra khả năng tích hợp Health monitoring / Condition monitoring

## **8. YÊU CẦU ĐỐI VỚI NHÀ THẦU CUNG CẤP DỊCH VỤ**

### **8.1 Năng lực kinh nghiệm của Nhà thầu**

- a) Nhà thầu phải có đủ tư cách pháp nhân, giấy chứng nhận đăng ký kinh doanh;
- b) Nhà thầu phải thực hiện ít nhất 01 dự án liên quan đến bảo trì, cung cấp, lập trình hoặc nâng cấp hệ thống điều khiển.

### **8.2 Yêu cầu về nhân sự thực hiện công việc**

- a) Nhân sự trực tiếp thực hiện công việc tại công trường, tối thiểu phải có:
  - Quản lý dự án (Project Manager): Đã thực hiện ít nhất 01 dự án kiểm tra sức khỏe hệ thống 800xA;
  - Kỹ sư thực hiện: Phải có ít nhất 03 năm kinh nghiệm với bộ điều khiển AC800M/AC800M High Integrity và sở hữu các chứng chỉ ABB tương ứng (như T315C, T309, T315H, E143, E144).
- b) Đối với toàn bộ nhân sự trực tiếp thực hiện trên công trường: Đủ tuổi lao động, đủ sức khỏe, có bằng nghề và chứng chỉ phù hợp với công việc được phân giao, có giấy chứng nhận an toàn vệ sinh lao động, có chứng chỉ phòng cháy chữa cháy do cơ quan cảnh sát PCCC cấp (giấy chứng nhận an toàn vệ sinh lao động và chứng chỉ PCCC không áp dụng với Kỹ sư/chuyên gia nước ngoài).

### **8.3 Yêu cầu về thiết bị, dụng cụ thực hiện công việc**

Nhà thầu phải có tối thiểu các thiết bị, dụng cụ như bên dưới để thực hiện công việc, toàn bộ phần mềm sử dụng trong dự án phải có bản quyền:

- ABB Diagnostics Collection Tool + System Checker.
- 800xA Engineering Tool.
- Monitoring & Asset Management.
- Network Monitoring Tool.

### **8.4 Yêu cầu về thời gian và tiến độ công việc**

Thời gian dự kiến thực hiện trên công trường: tháng 8/2026

## **9. TRÁCH NHIỆM CỦA CÁC BÊN**

### **9.1 Trách nhiệm của Nhà thầu**



**PHẠM VI CÔNG VIỆC THỰC HIỆN HEALTHY CHECK HỆ THỐNG ĐIỀU  
KHIỂN ICSS ABB TẠI KHO LPG ĐÌNH VŨ**

SỐ: DVK.ĐPB.PVCV.

Rev.01

Trang 10/12

- a) Nhà thầu phải có trách nhiệm hoàn thành phạm vi công việc của mình như qui định tại Mục 7 – Phạm vi công việc đạt chất lượng, an toàn và đảm bảo tiến độ;
- b) Nhà thầu phải có trách nhiệm lo chi phí sinh hoạt, ăn ở, đi lại cho nhân sự của mình, cũng như chịu các chi phí vận chuyển thiết bị máy móc và vật tư của mình trong suốt quá trình thực hiện công việc tại công trường;
- c) Nhà thầu phải chịu trách nhiệm về bảo hộ lao động, an toàn lao động cho nhân viên của mình trong quá trình thực hiện công việc tại công trường;
- d) Nhà thầu tự quản lý trang thiết bị, dụng cụ, vật tư của mình trên công trường đảm bảo không bị mất, hư hỏng;
- e) Trong quá trình làm việc, Nhà thầu vi phạm an toàn gây thiệt hại đến con người và cơ sở vật chất của Công ty KBB/DVK thì phải bồi thường và chịu trách nhiệm trước pháp luật về những sự cố do mình gây ra;
- f) Lập báo cáo tiến độ, ghi nhật ký công việc đã thực hiện hàng ngày trên công trường, và có kế hoạch triển khai tiếp theo để đảm bảo tiến độ đề ra;
- g) Lập biên bản nghiệm thu hàng ngày, nghiệm thu hoàn thành công trình đưa vào sử dụng; lập và bàn giao hồ sơ hoàn công sau khi kết thúc công việc (bao gồm cả file cứng & file mềm);
- h) Nhà thầu có trách nhiệm biên soạn toàn bộ các quy trình phối hợp, quy trình thi công và trình DVK phê duyệt trước khi thực hiện;
- i) Nhà thầu có trách nhiệm tuân thủ nội quy an toàn, lao động của PVGAS.

## **9.2 Trách nhiệm của DVK**

- a) Phối hợp với Nhà thầu trong suốt quá trình thực hiện công việc và cùng giải quyết các vấn đề phát sinh nếu có;
- b) Cung cấp các tài liệu cần thiết như: các quy trình quản lý chất lượng an toàn, hướng dẫn và giải thích các vấn đề liên quan đến quy trình, qui định của DVK, KBB;
- c) Phối hợp với KBB để hướng dẫn học an toàn và cấp phép ra vào công trình thi công;
- d) Lấy giấy phép thực hiện công việc trên công trường cho Nhà thầu thực hiện;
- e) Cử cán bộ phối hợp, giám sát an toàn, chất lượng, tiến độ của Nhà thầu trong suốt quá trình thực hiện công việc;



PHẠM VI CÔNG VIỆC THỰC HIỆN HEALTHY CHECK HỆ THỐNG ĐIỀU  
KHIỂN ICSS ABB TẠI KHO LPG ĐÌNH VŨ

SỐ: DVK.ĐPB.PVCV.

Rev.01

Trang 11/12

- f) Xem xét và phê duyệt hồ sơ thi công và các quy trình khác liên quan khác đến công việc;
- g) Tiến hành xác nhận khối lượng các công việc đã được hoàn thành, ký nghiệm thu từng phần, nghiệm thu hoàn thành công trình và hoàn thành các hồ sơ nghiệm thu; thanh toán, quyết toán cho Nhà thầu theo đúng qui định trong hợp đồng;
- h) Phối hợp với Nhà thầu xử lý các tình huống khẩn cấp (nếu có) xảy ra tại công trường để hạn chế đến mức thấp nhất thiệt hại có thể xảy ra;
- i) Và các trách nhiệm khác (nếu chưa chỉ rõ trong tài liệu này) được quy định tại Hợp đồng ký giữa DVK và Nhà thầu.



PHẠM VI CÔNG VIỆC THỰC HIỆN HEALTHY CHECK HỆ THỐNG ĐIỀU  
KHIỂN ICSS ABB TẠI KHO LPG ĐÌNH VŨ

SỐ: DVK.ĐPB.PVCV.

Rev.01

Trang 12/12

**Phụ lục 01: Hạng mục công việc thực hiện**

Stt	Hạng mục vật tư, dịch vụ	Đvt	SL	Ghi chú
1	Chi phí Mode/Demode	Gói	1	
2	<ul style="list-style-type: none"><li>- Thực hiện kiểm tra tại hiện trường, đánh giá tình trạng hoạt động cho hệ thống điều khiển ICSS ABB tại kho LPG Đình Vũ: Các hạng mục kiểm tra, đánh giá chi tiết tại <b>Mục 7 theo PVCV</b> đính kèm.</li><li>- Lập báo cáo, khuyến nghị chi tiết cho toàn bộ hệ thống.</li></ul>	Gói	1	

