

SỞ NÔNG NGHIỆP VÀ MÔI TRƯỜNG HÀ NỘI

ỦY BAN NHÂN DÂN XÃ PHÚC THỊNH

# TỰ HÀO Wang sản Việt NĂM 2026

Phúc Thịnh, 23/4 - 26/4/2026

KHUÔN VIÊN QUẢNG TRƯỜNG KHU ĐÔ THỊ CỔ DƯƠNG  
xã Phúc Thịnh, thành phố Hà Nội



# LAYOUT 2D

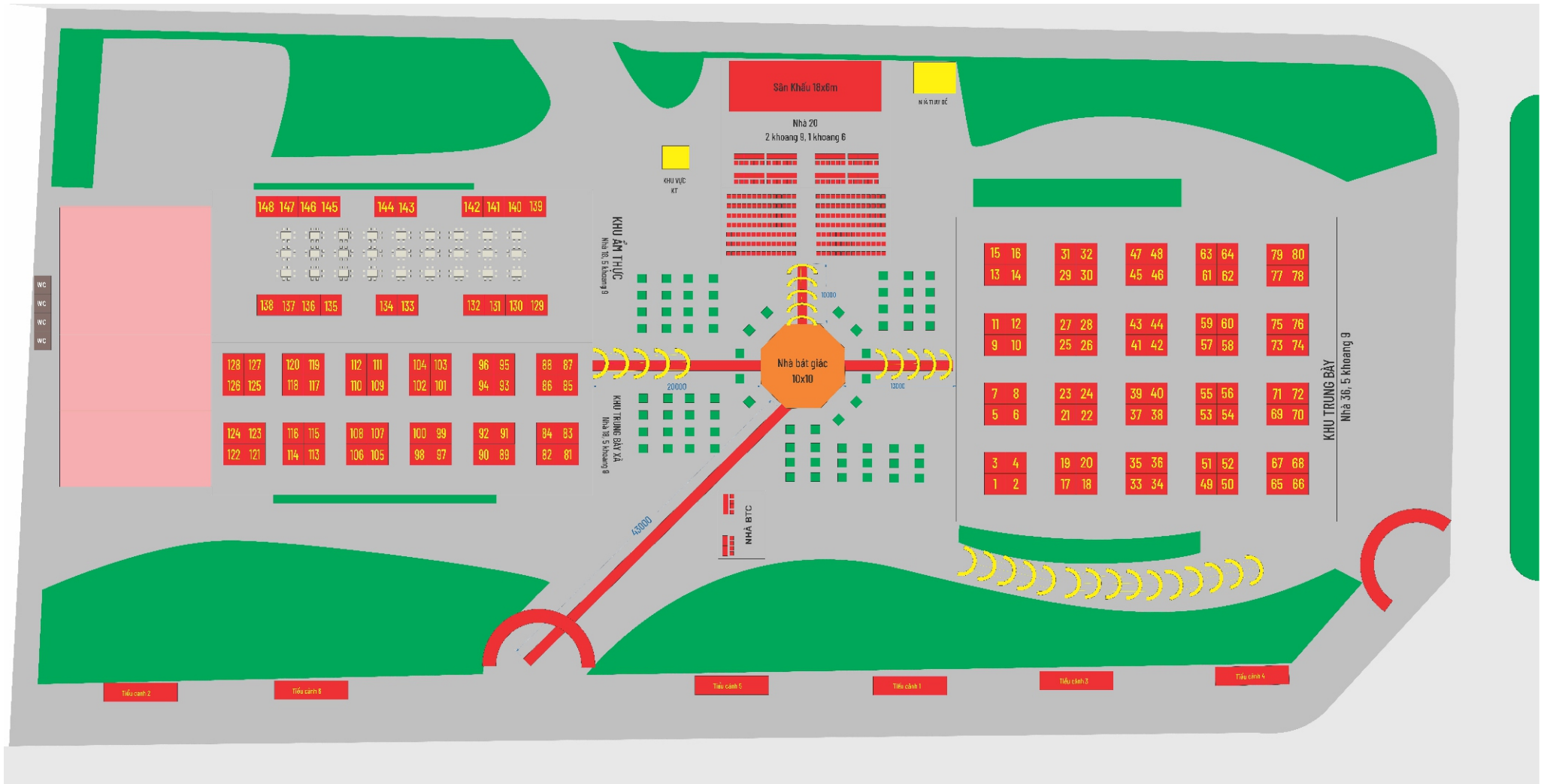

# PHỐI CẢNH TỔNG THỂ

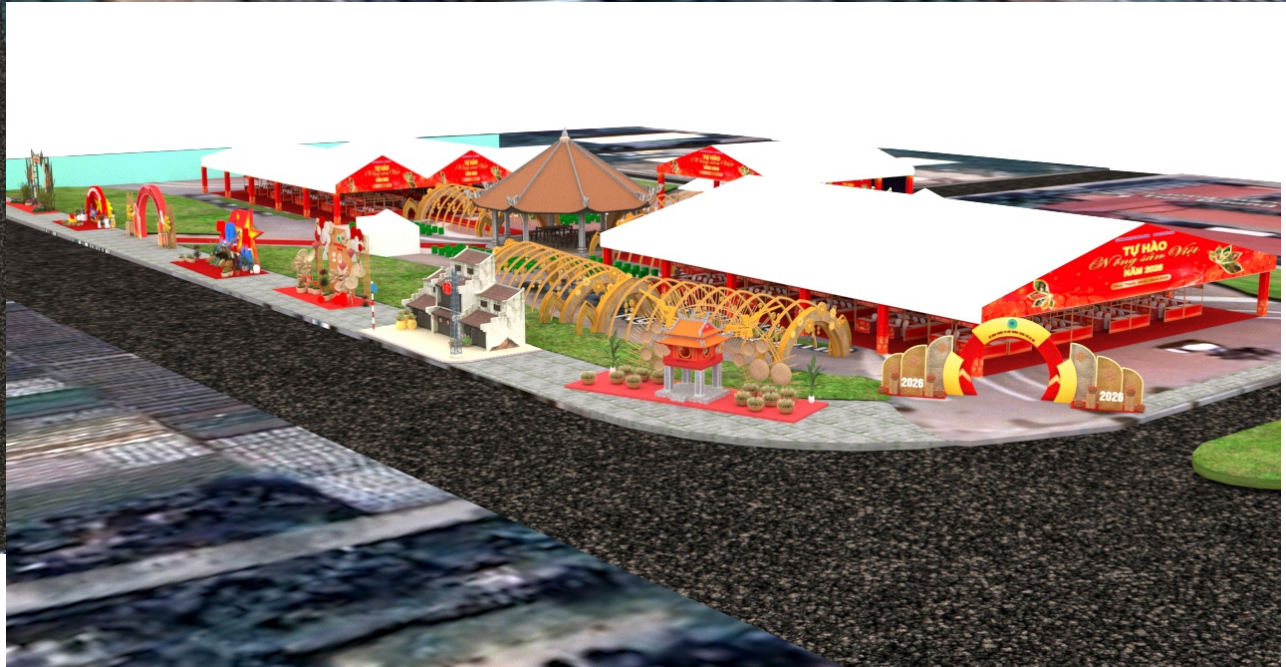

# NHÀ TIỀN CHẾ KHU TRƯNG BÀY NHÀ 36 SỐ LƯỢNG 1 NHÀ

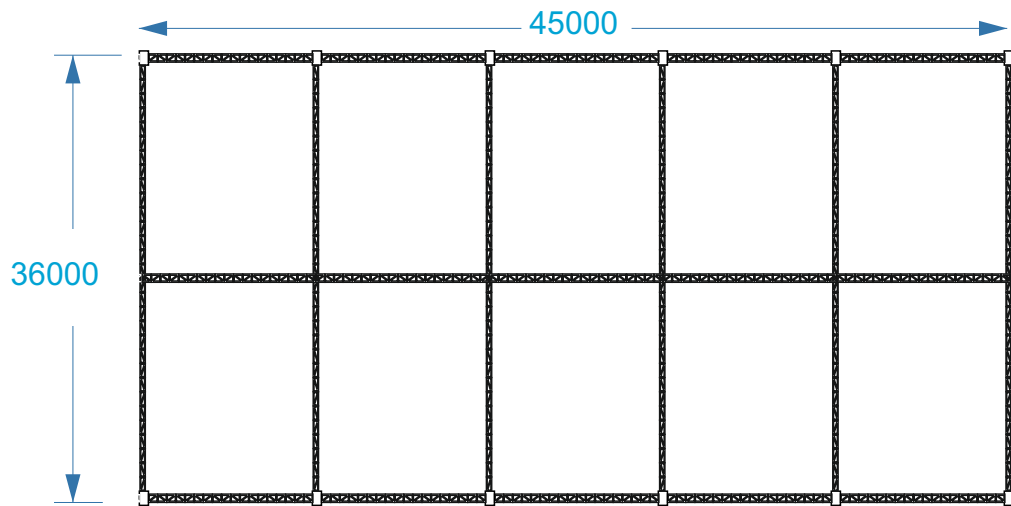

← 9000 →  
khoảng cách giữa  
2 mép lồng

400

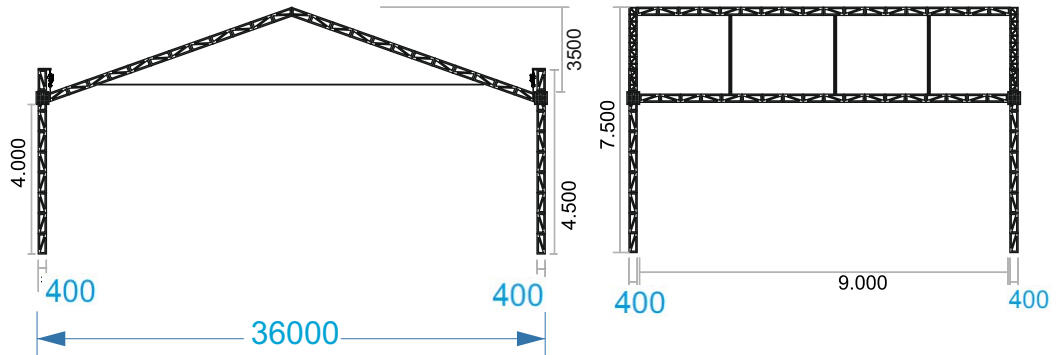
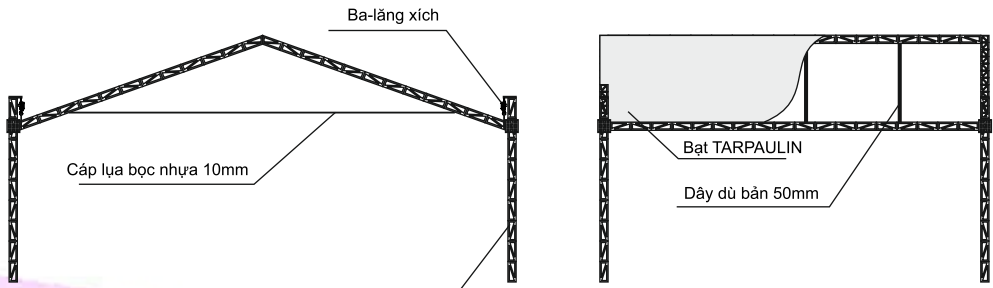

# NHÀ TIỀN CHẾ KHU TRƯNG BÀY NHÀ 36 SỐ LƯỢNG 1 NHÀ

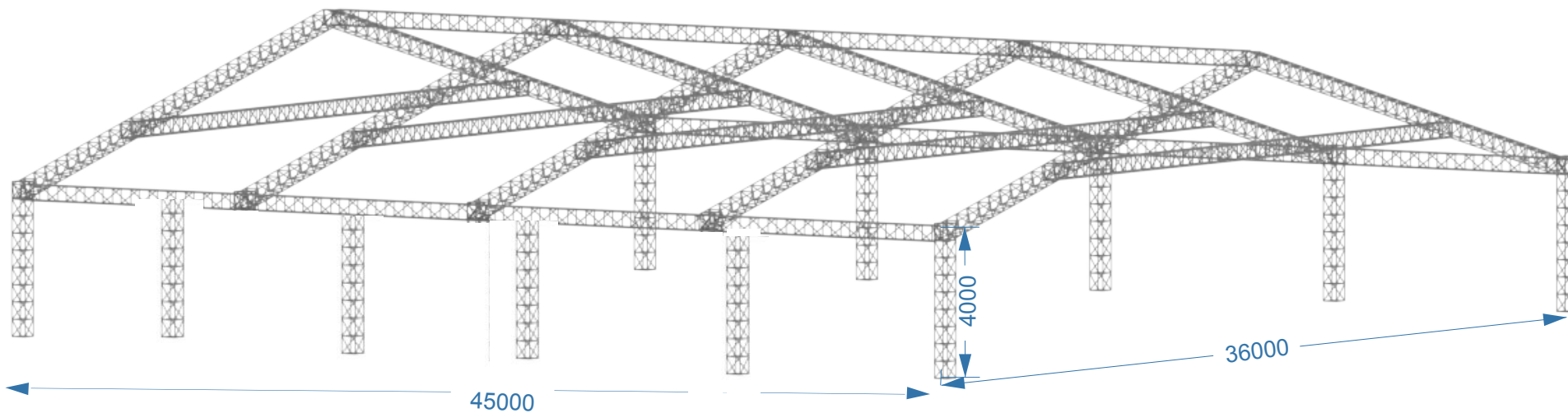
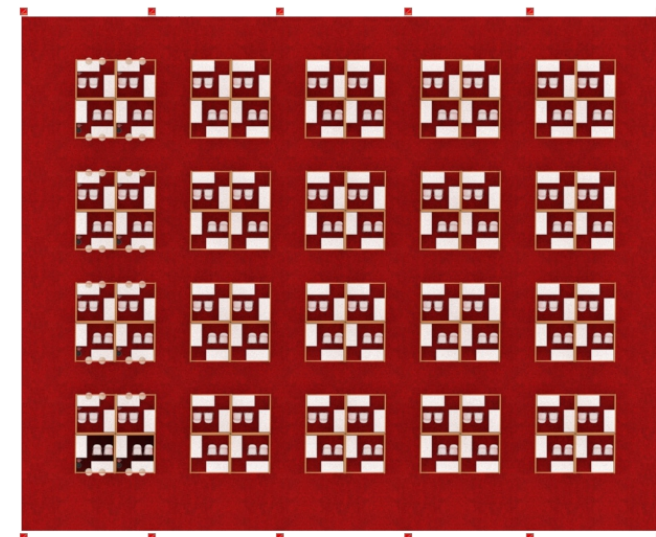

# NHÀ TIỀN CHẾ KHU TRƯNG BÀY CỦA XÃ VÀ ẨM THỰC NHÀ 18 - SỐ LƯỢNG 2 NHÀ

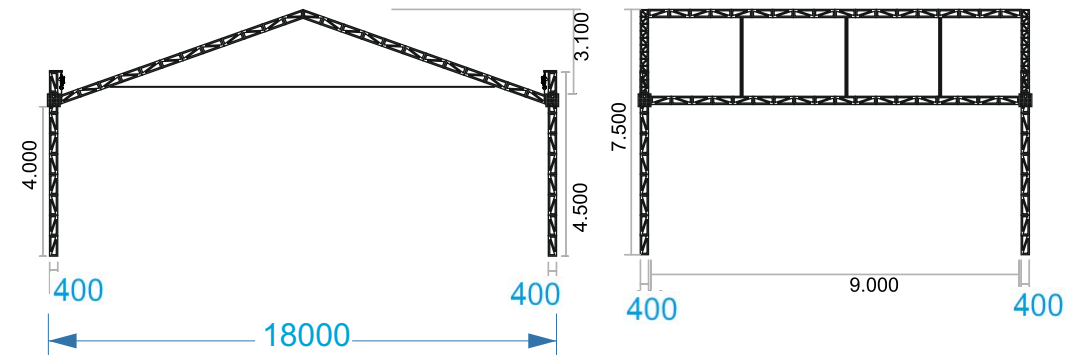
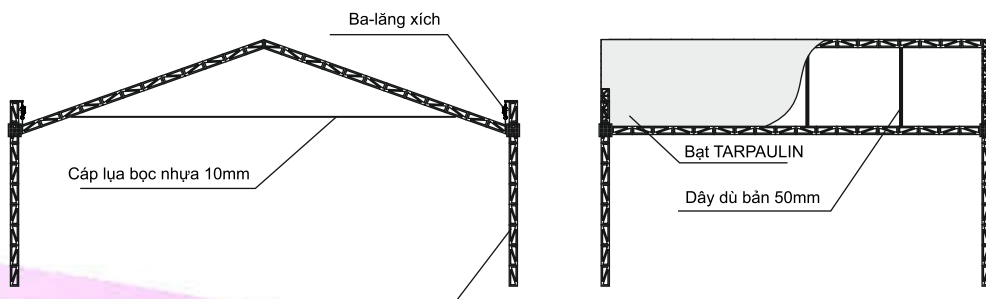
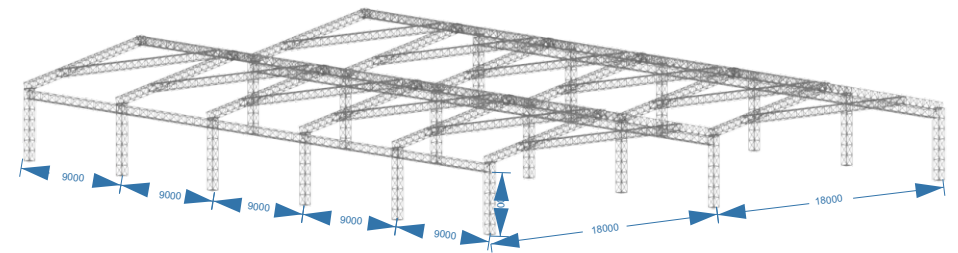
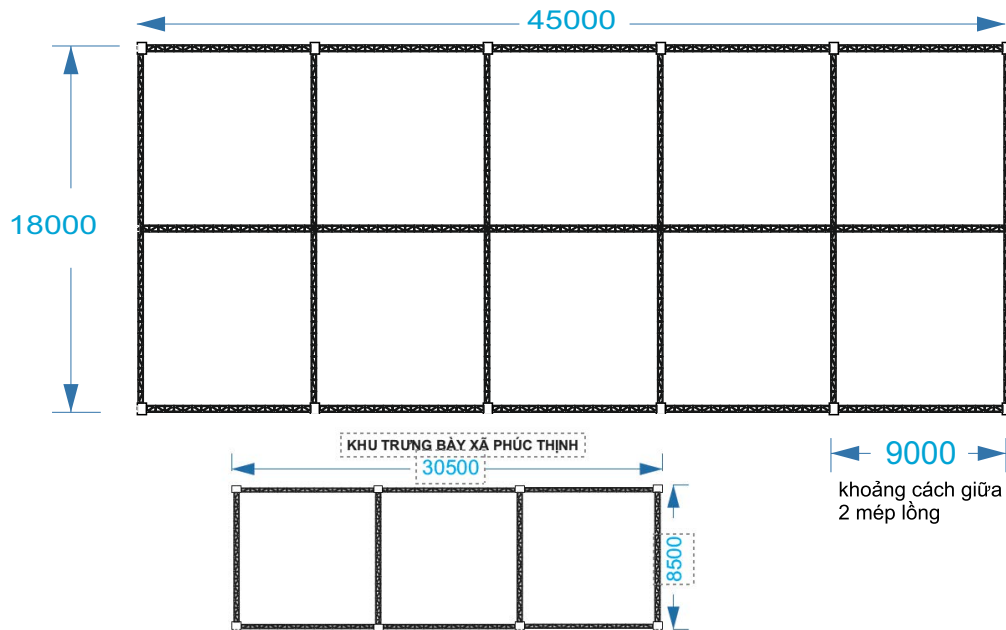

# NHÀ TRƯNG BÀY XÃ VÀ ẨM THỰC

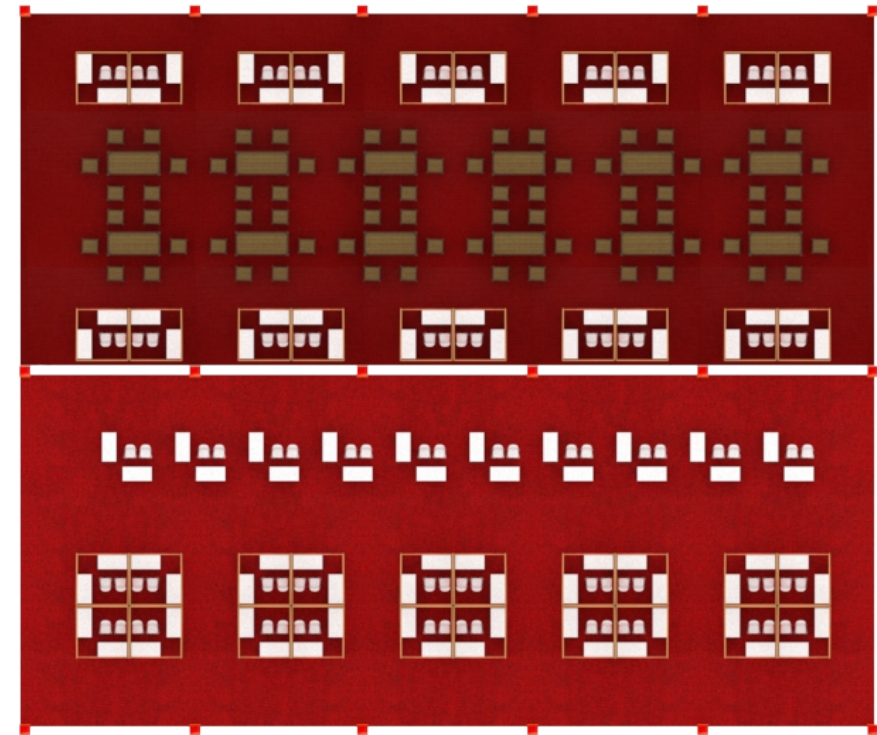
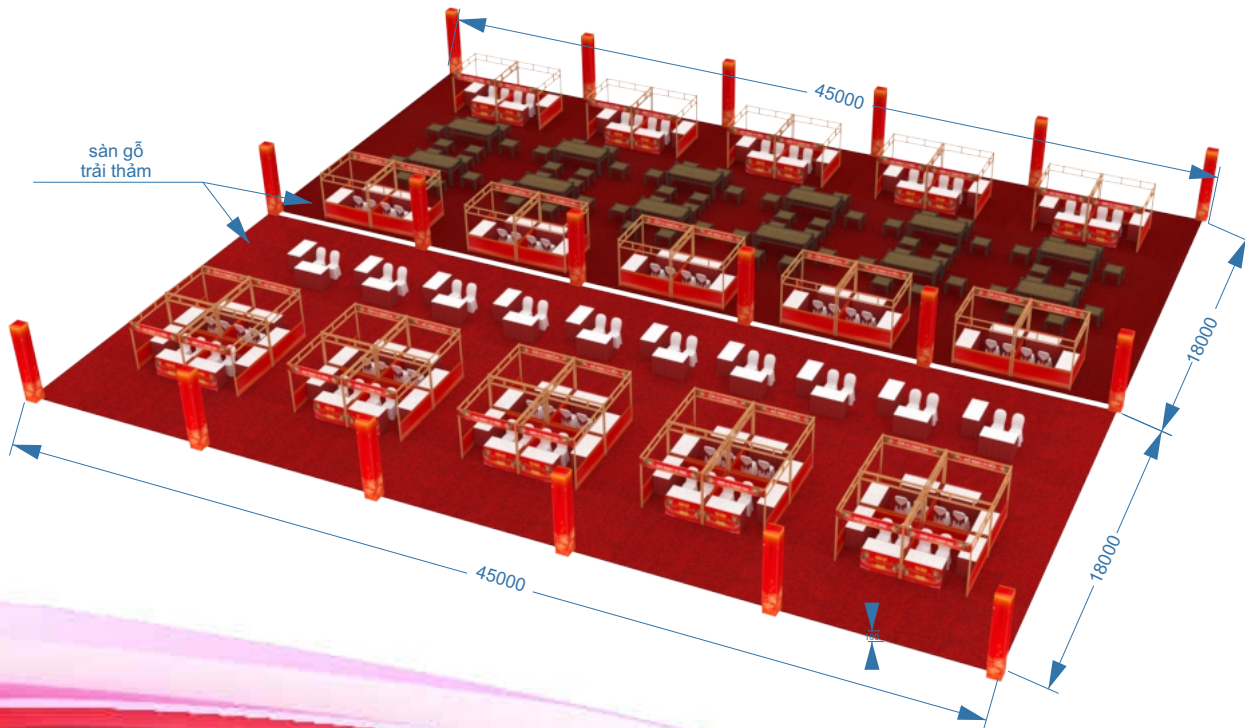
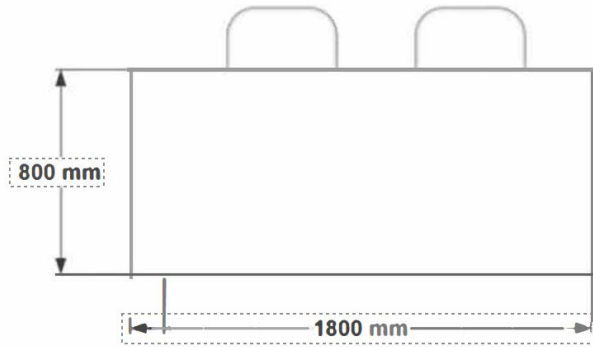

# NHÀ KHAI MẠC

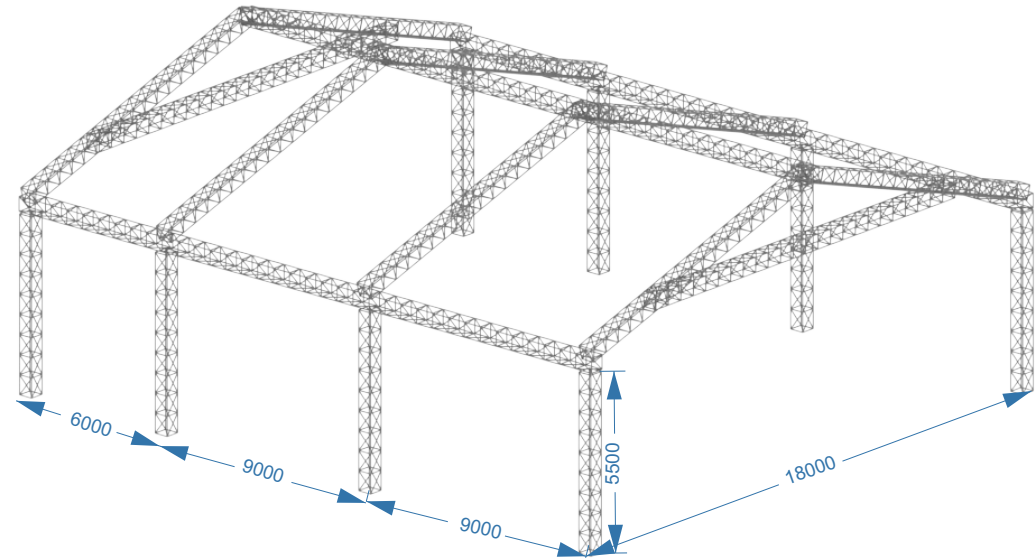
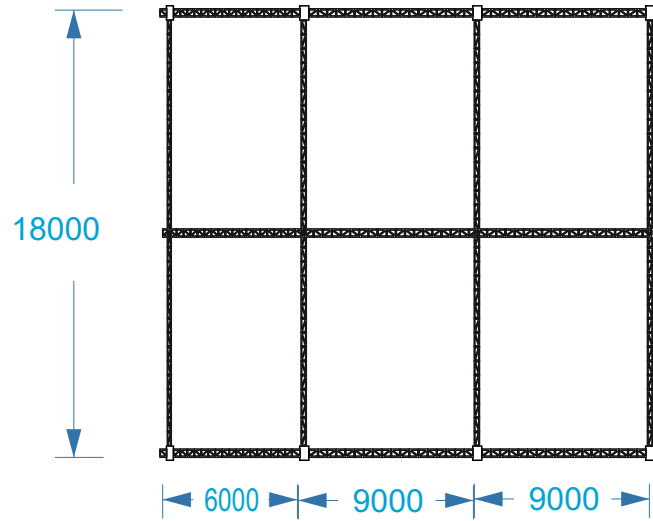

khoảng cách giữa  
2 mép lồng

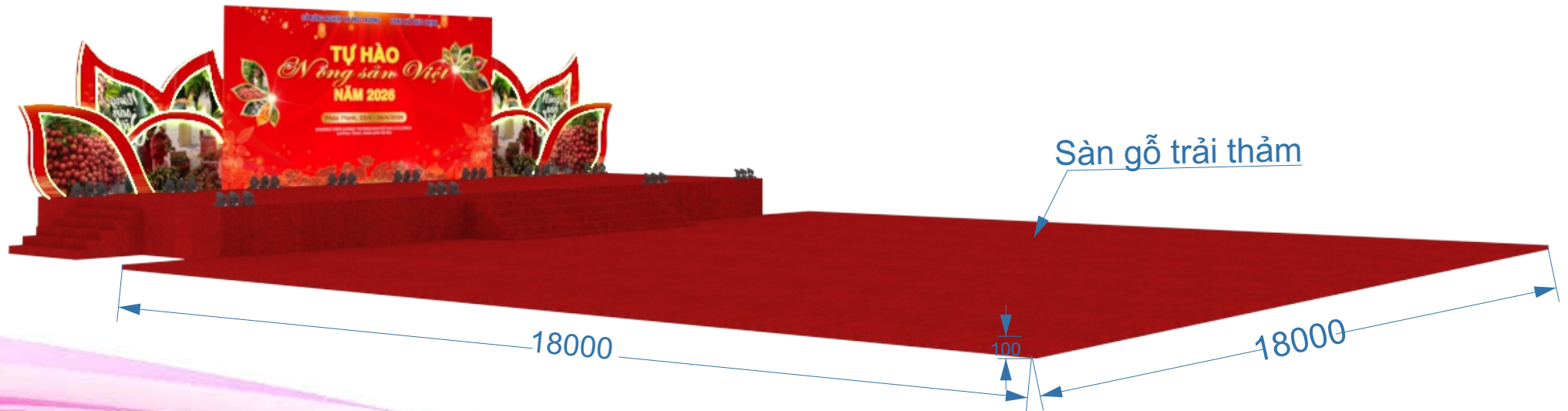

# NHÀ BTC, NHÀ KỸ THUẬT, NHÀ THAY ĐỒ

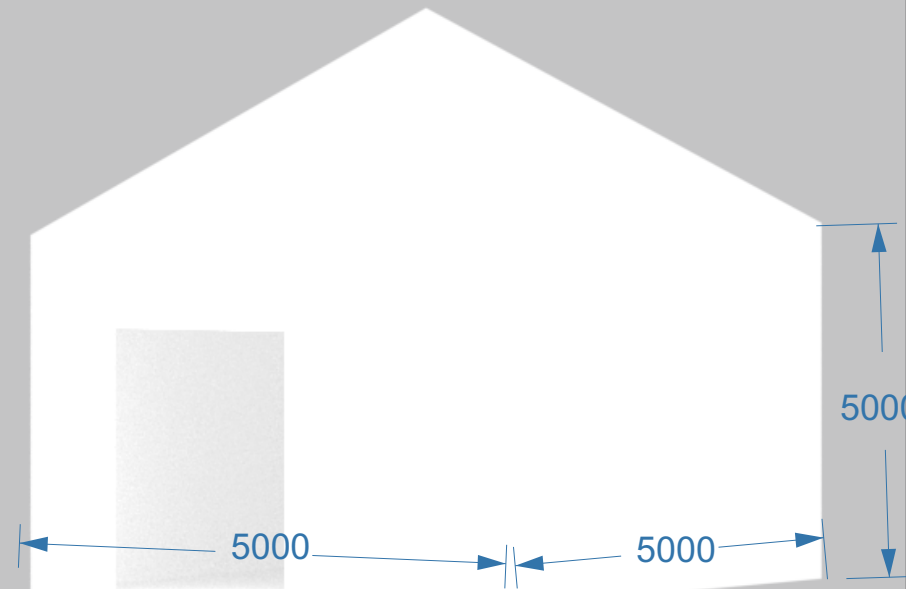
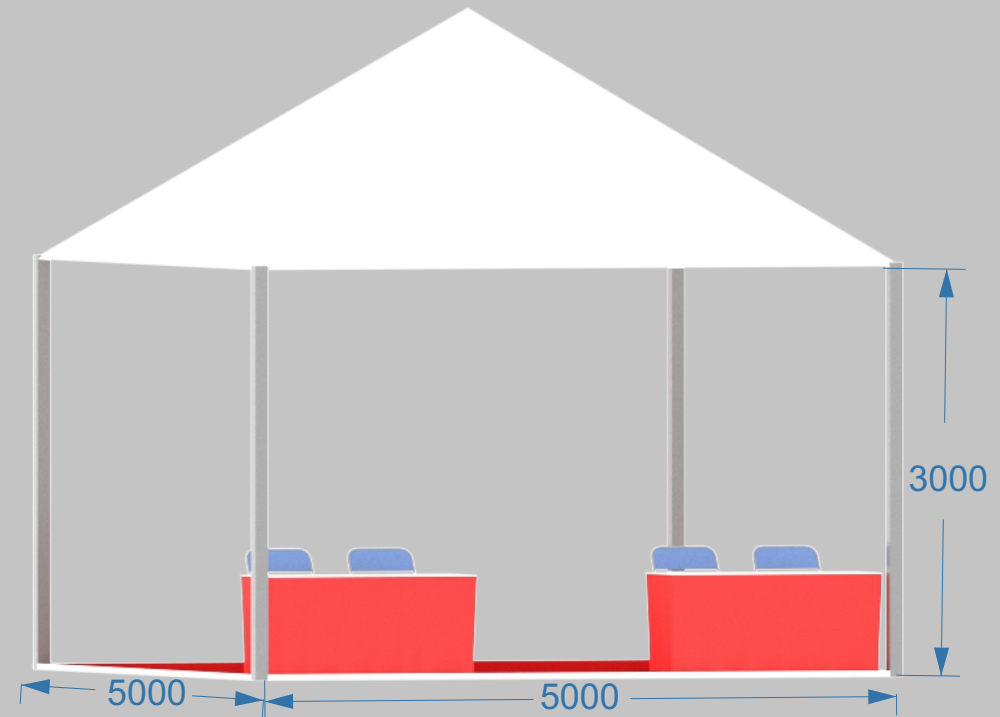

# ĐẦU HỒI NHÀ TIỀN CHẾ 36

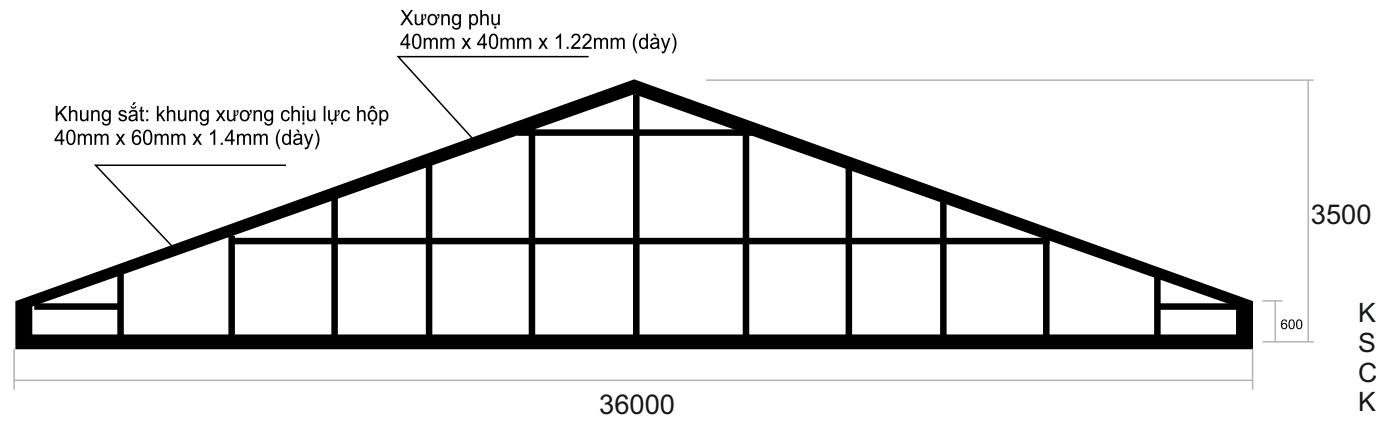

Kích thước: 3.5m x 36m  
Số lượng: 2 chiếc  
Chất liệu: Bạt hiflex để ghi  
Khung chịu lực hộp 40mm x 60mm x 1.4m(dày)  
Khung xương phụ: 40mm x 40mm x 1.2m (dày)



# ĐẦU HỒI NHÀ TIỀN CHẾ 18 2 NHÀ

Xương phụ  
40mm x 40mm x 1.22mm (dày)

Khung sắt: khung xương chịu lực hộp  
40mm x 60mm x 1.4mm (dày)

Kích thước: 3.1m x 36m  
Số lượng: 2 chiếc  
Chất liệu: Bạt hiflex để ghi  
Khung chịu lực hộp 40mm x 60mm x 1.4mm (dày)  
Khung xương phụ: 40mm x 40mm x 1.2m (dày)

600

3100

36000



# ĐẦU HỒI NHÀ KHAI MẠC

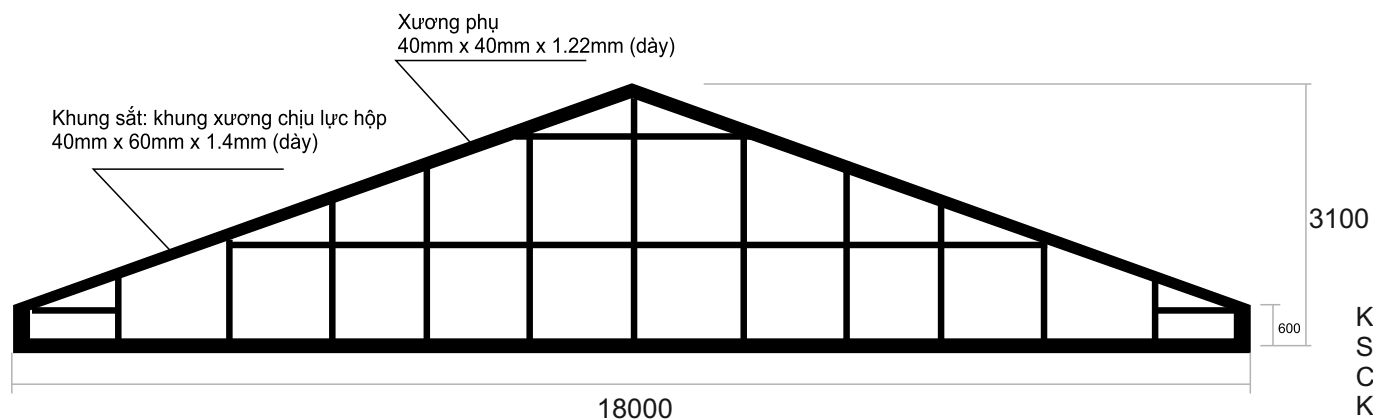

Kích thước: 3.1m x 36m  
Số lượng: 1chiếc  
Chất liệu: Bạt hiflex để ghi  
Khung chịu lực hộp 40mm x 60mm x 1.4m(dày)  
Khung xương phụ: 40mm x 40mm x 1.2m (dày)



# VỊ TRÍ ĐỐI TRỌNG

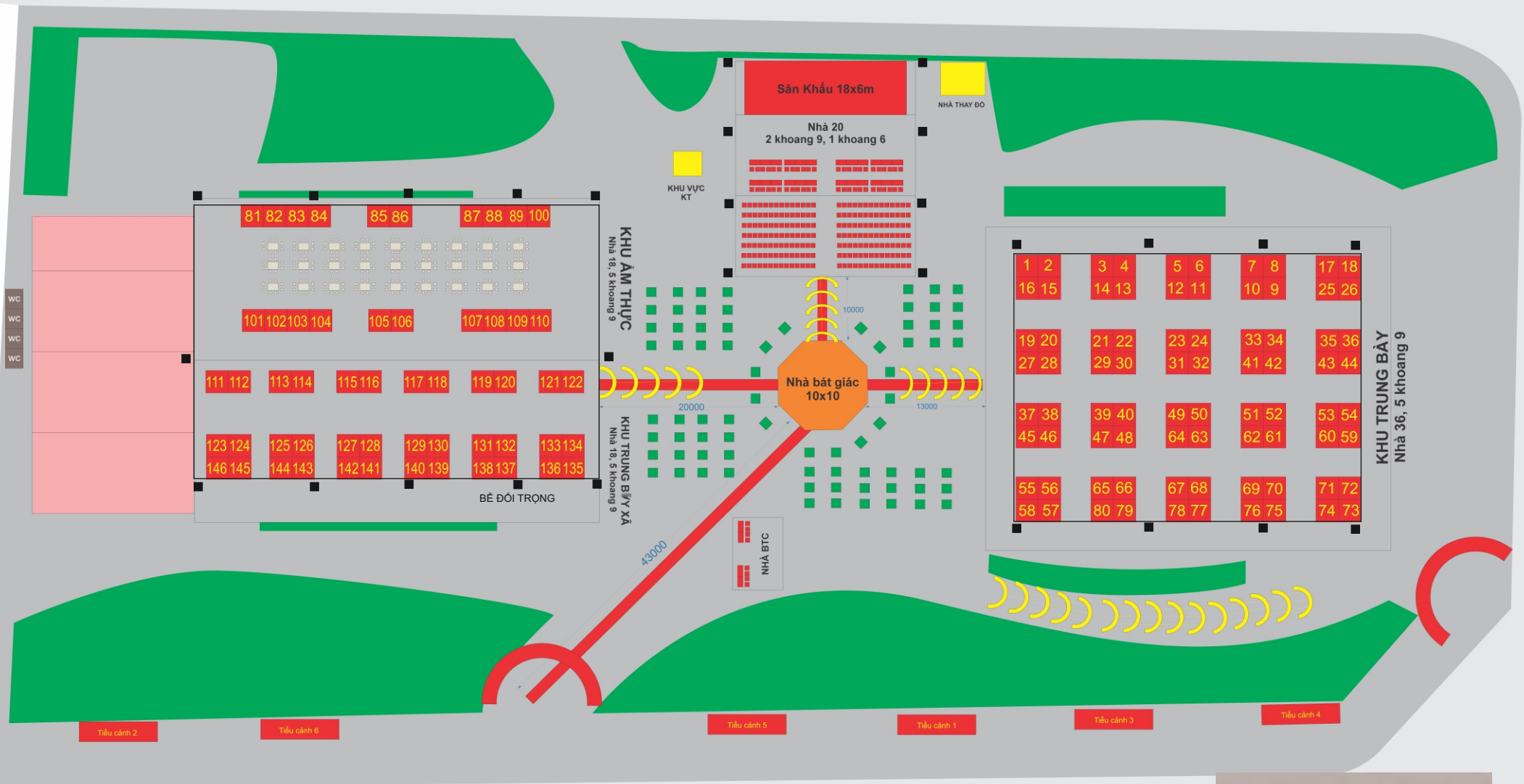

Vị trí Bể đối trọng các nhà tiền chế  
 Số lượng 28 chiếc

1.000

1.000

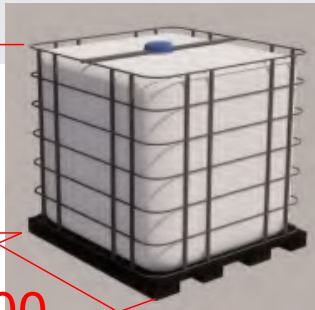

BỌC VẢI MÀU

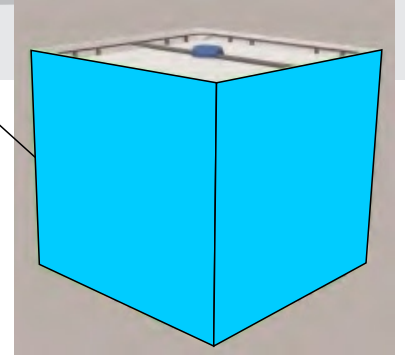



# ĐÈN CHIẾU SÁNG TẠI KHU VỰC ĐẠI BIỂU - KHU GIAN HÀNG

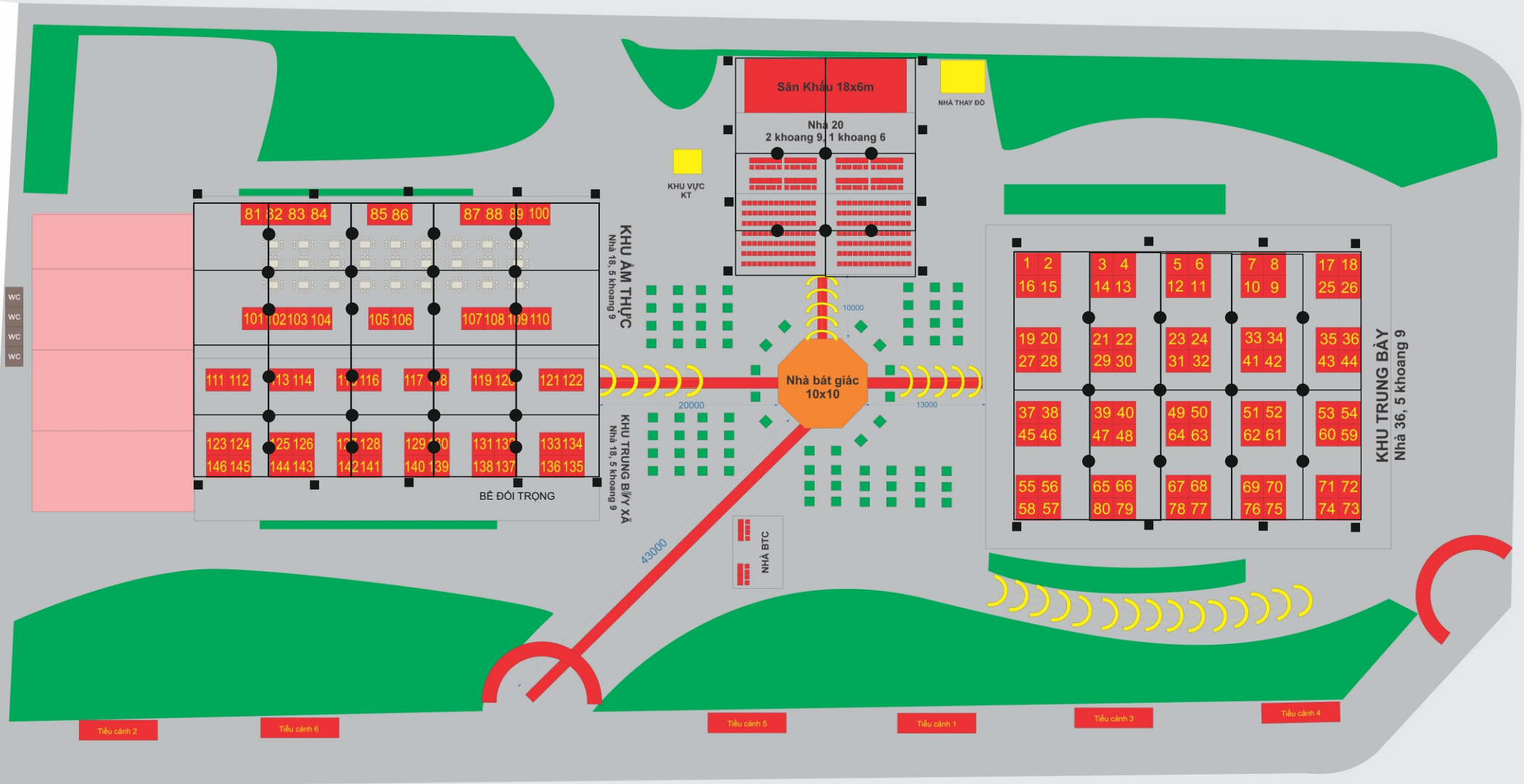

MẪU ĐÈN SẼ SỬ DỤNG

● Vị trí Đèn chiếu sáng  
Số lượng 42 chiếc



# KEY VISUAL

SỞ NÔNG NGHIỆP VÀ MÔI TRƯỜNG HÀ NỘI

ỦY BAN NHÂN DÂN XÃ PHÚC THỊNH

**TỰ HÀO**  
*Nông sản Việt*  
**NĂM 2026**

**Phúc Thịnh, 23/4 - 26/4/2026**

KHUÔN VIÊN QUẢNG TRƯỜNG KHU ĐÔ THỊ CỔ DƯƠNG  
xã Phúc Thịnh, thành phố Hà Nội

# CÔNG CHÀO



# CÔNG CHÀO

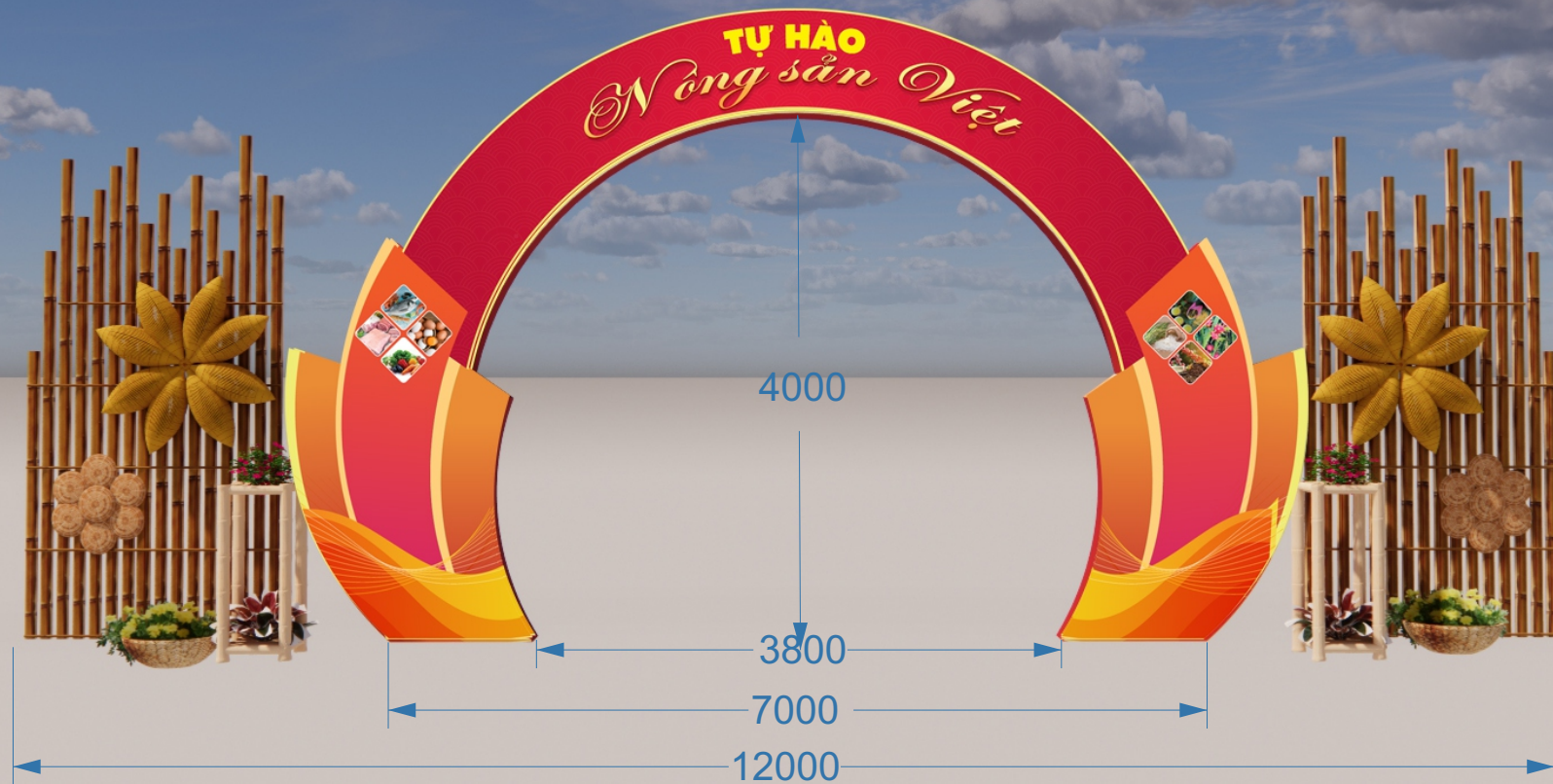

# CÔNG CHÀO

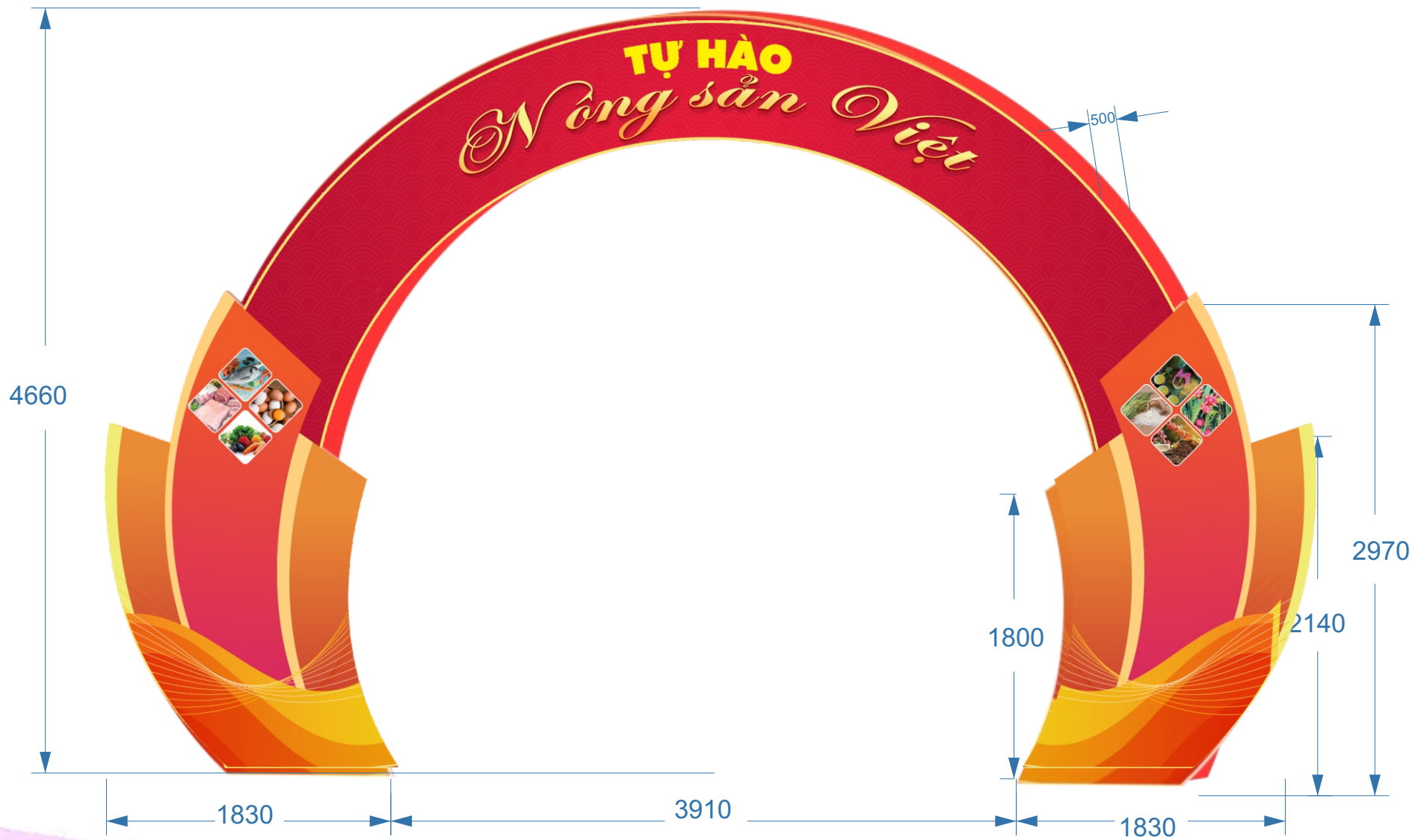

# CỔNG CHÀO

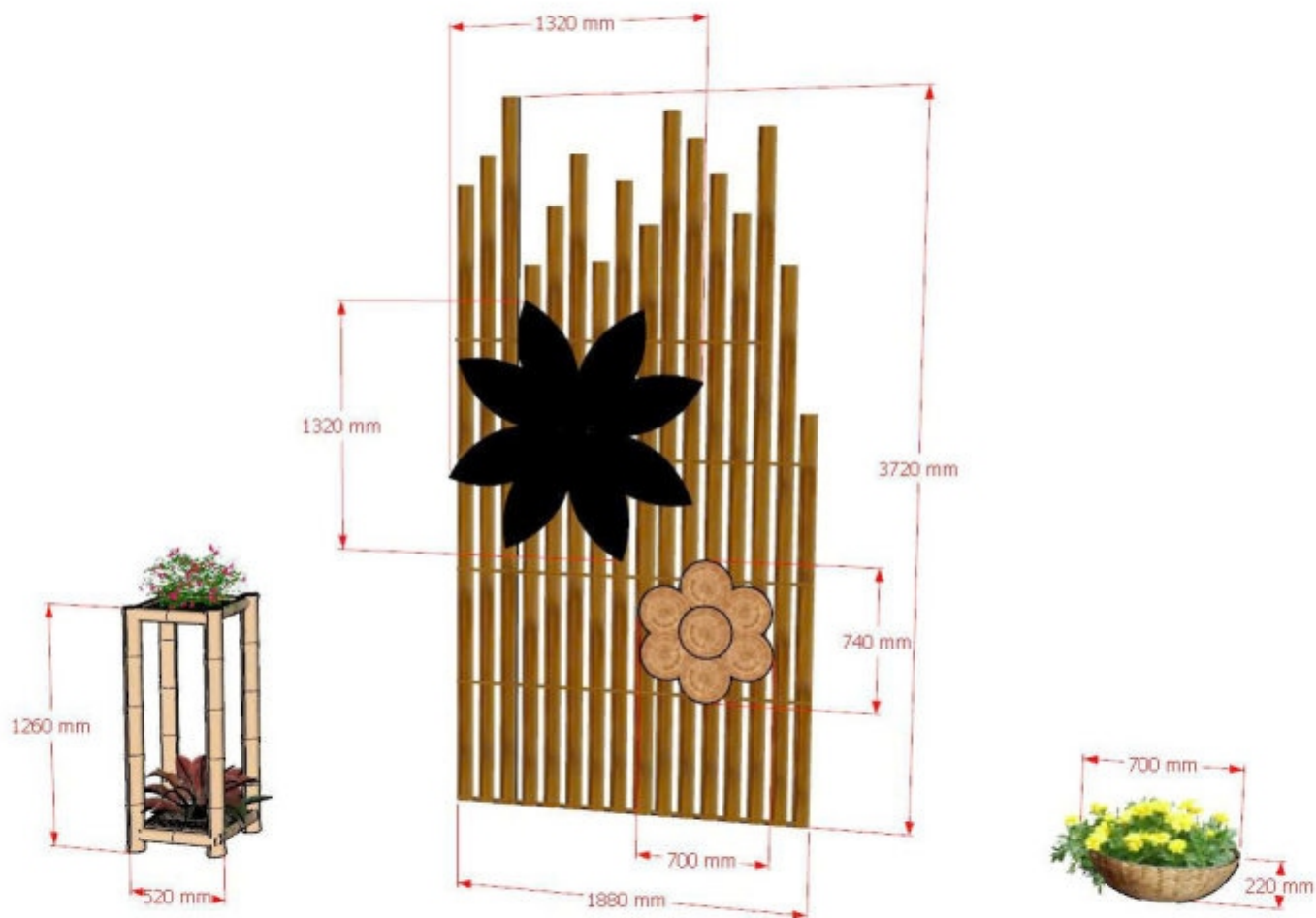

# CÔNG 2



# CỔNG 2

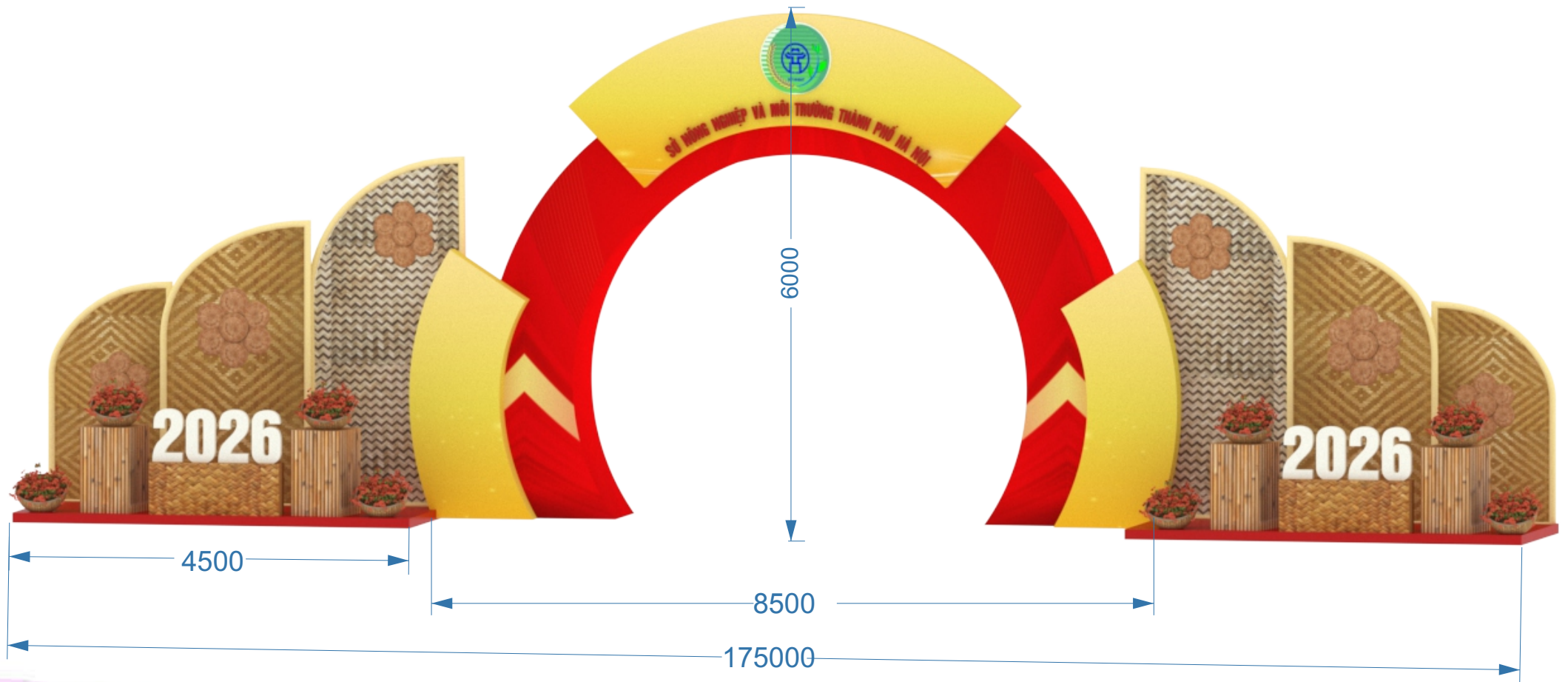

# CÔNG 2

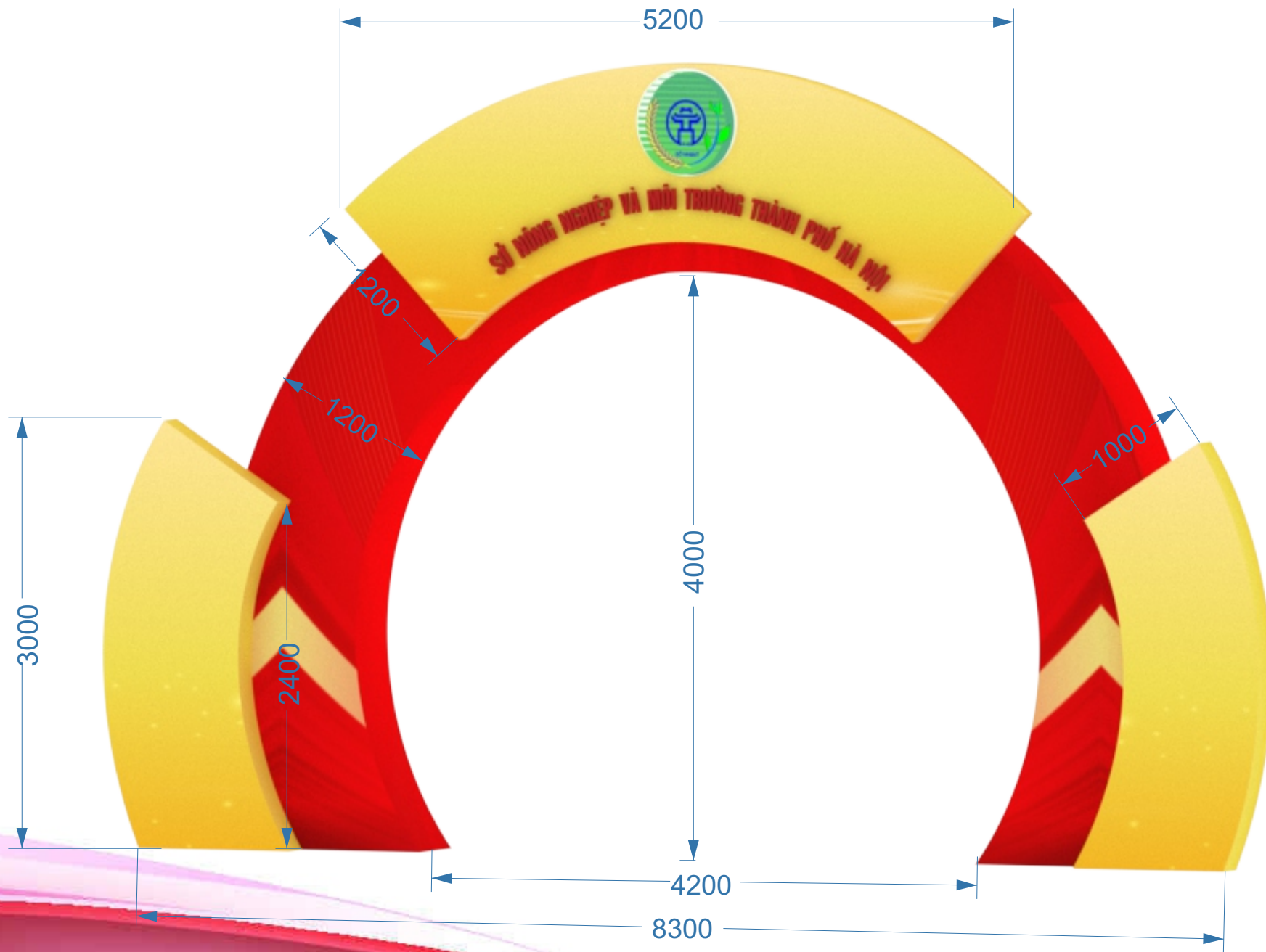

# CỔNG 2

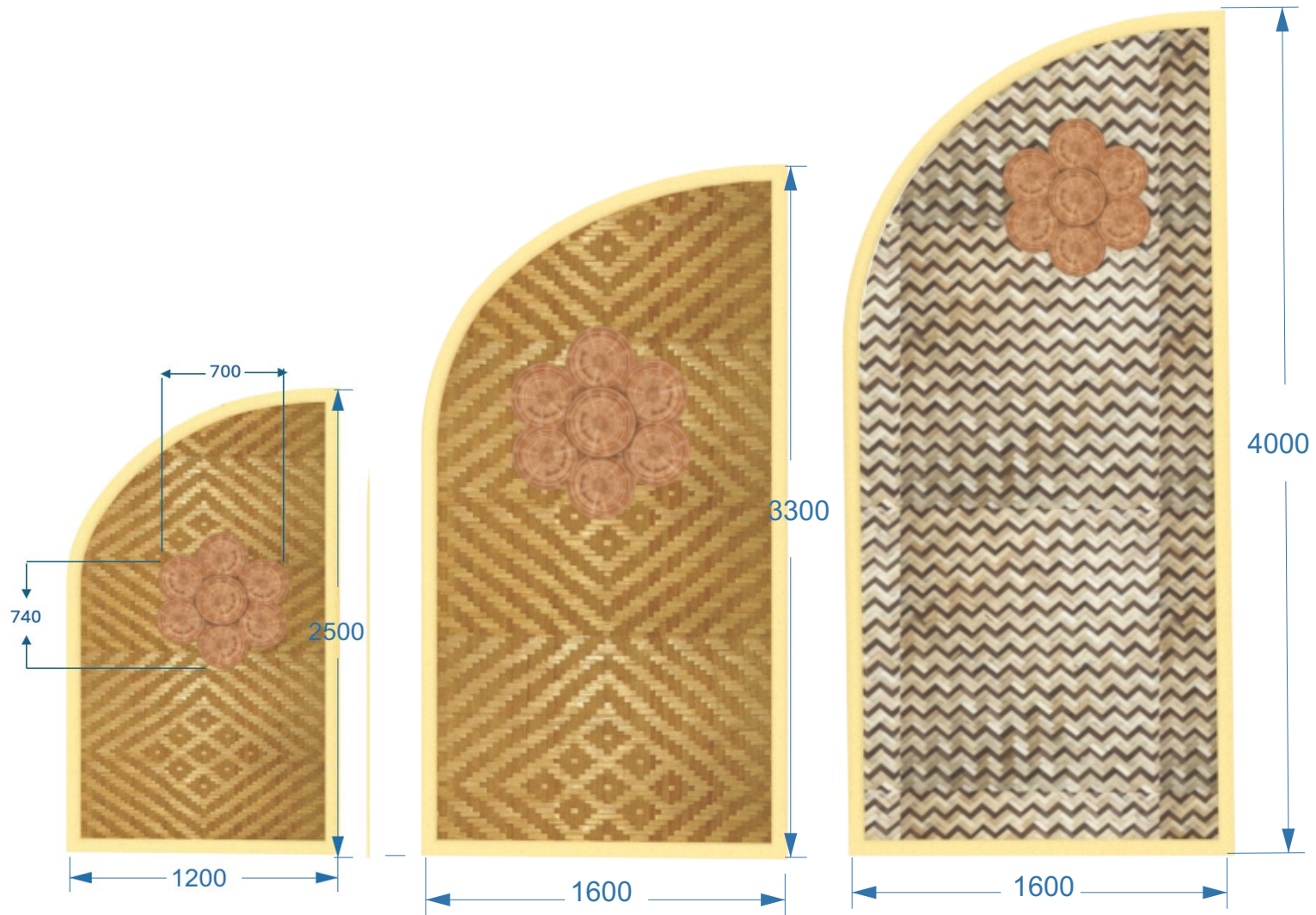

# CÔNG 2

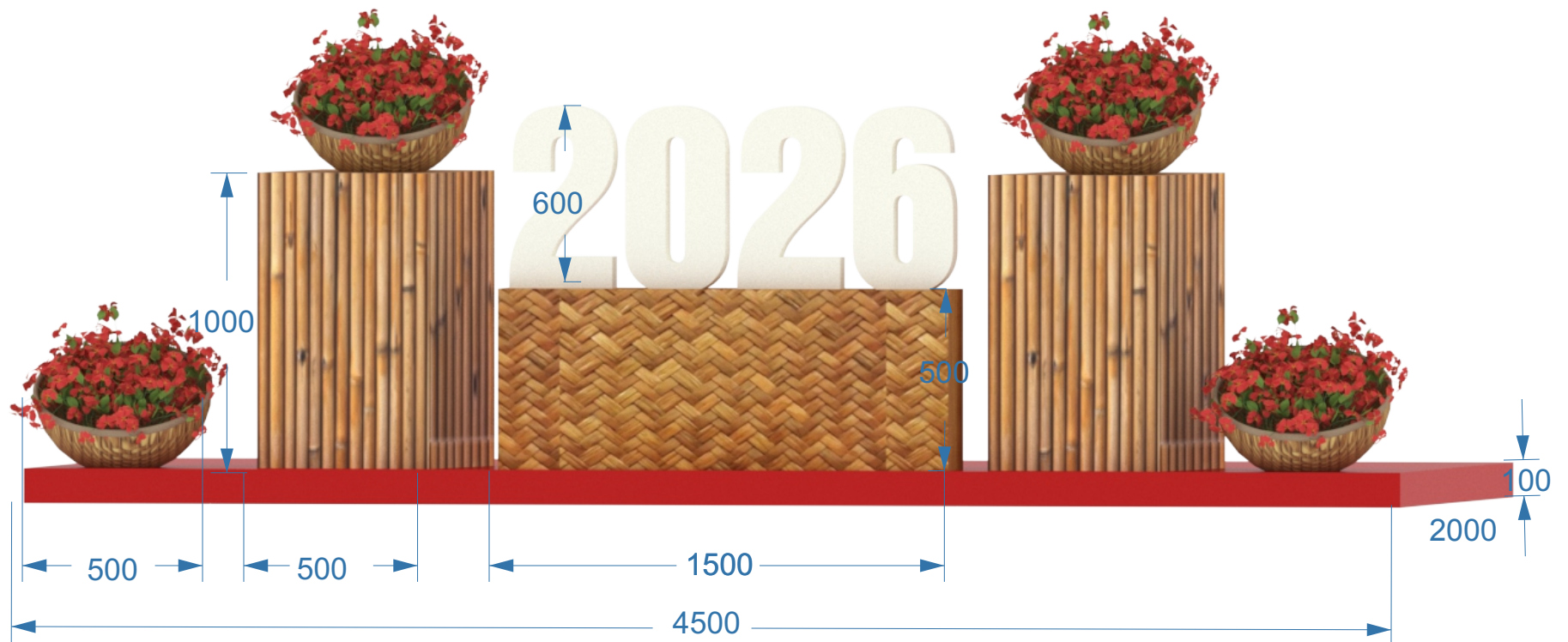

# ĐƯỜNG ÁNH SÁNG



● Vị trí đường ánh sáng

# CON ĐƯỜNG ÁNH SÁNG

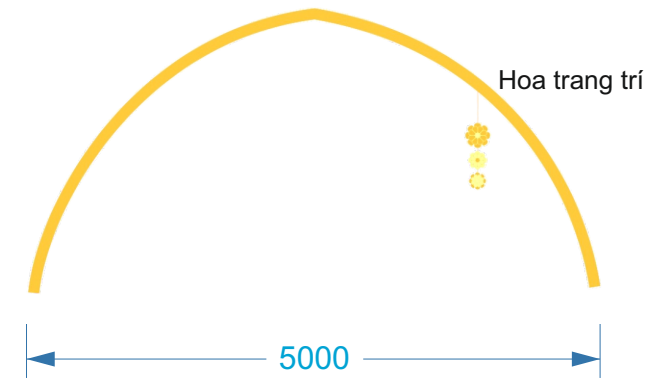
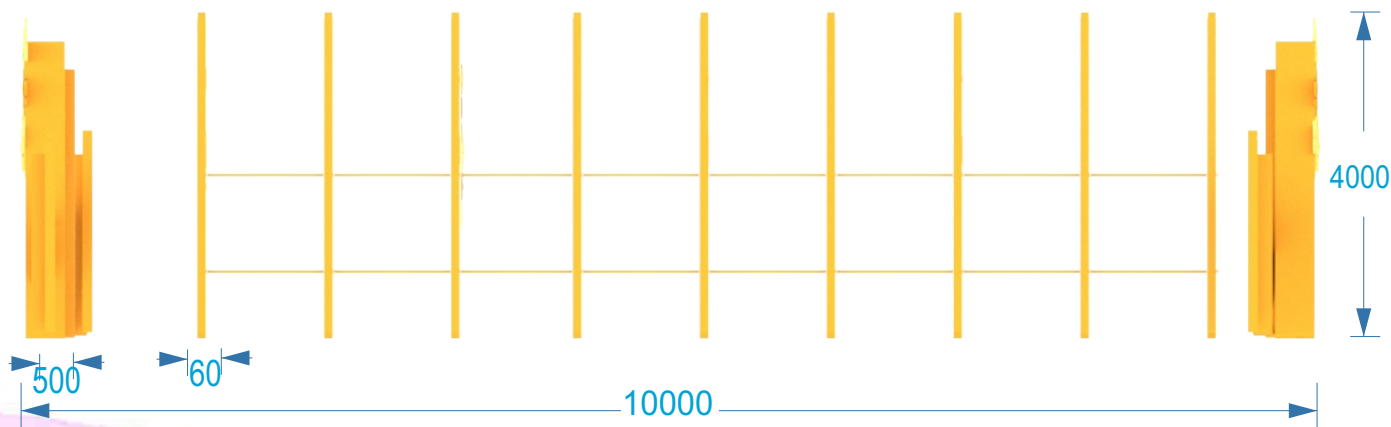
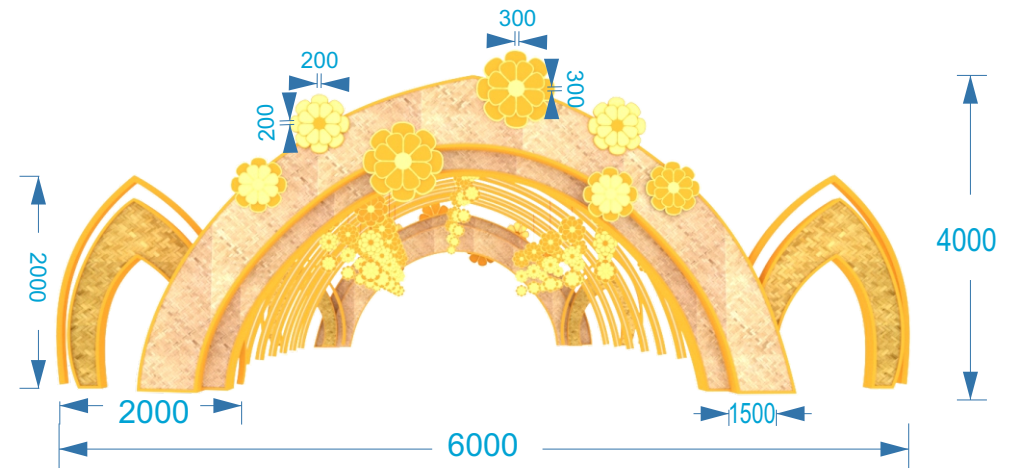
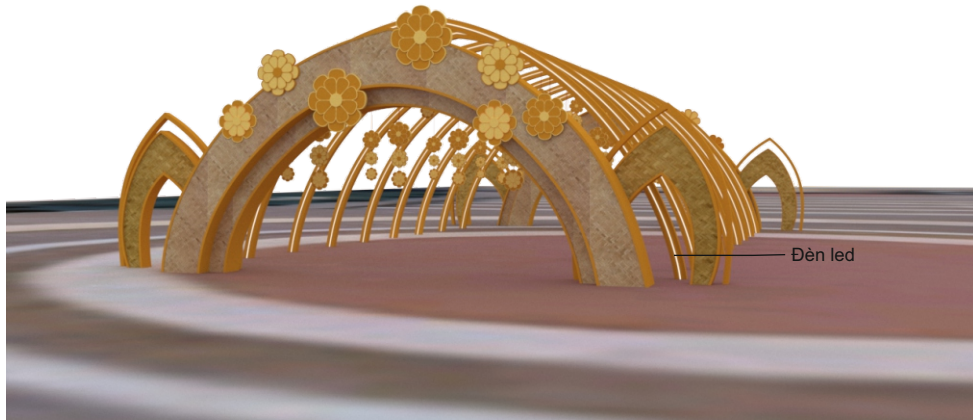

# GIAN HÀNG



# GIAN HÀNG



# GIAN HÀNG



Chú thích:

2 bàn

2 ghế

2 đèn

1 thùng rác

1 bình cứu hỏa

# KT BÀN GIÀN HÀNG

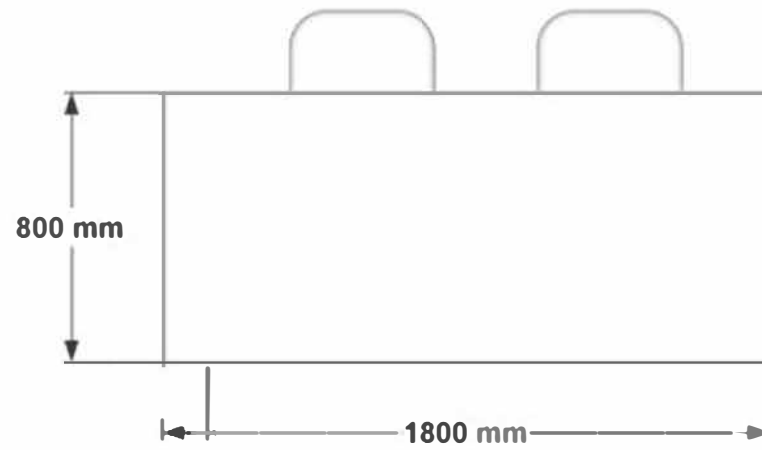
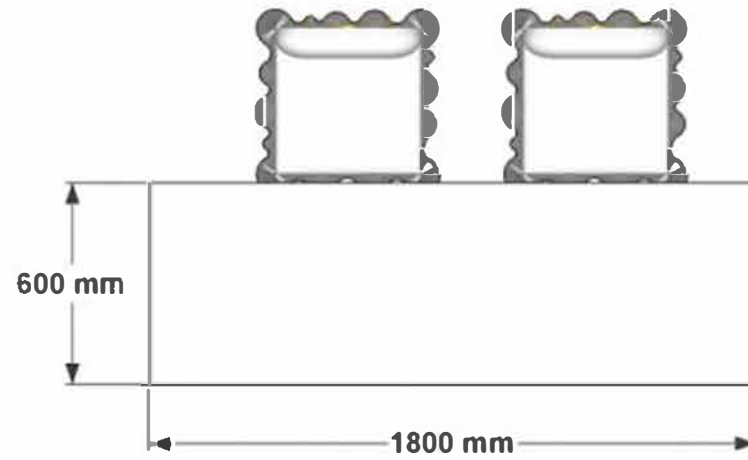

# QUẠT HƠI NƯỚC KHU ĐẠI BIỂU

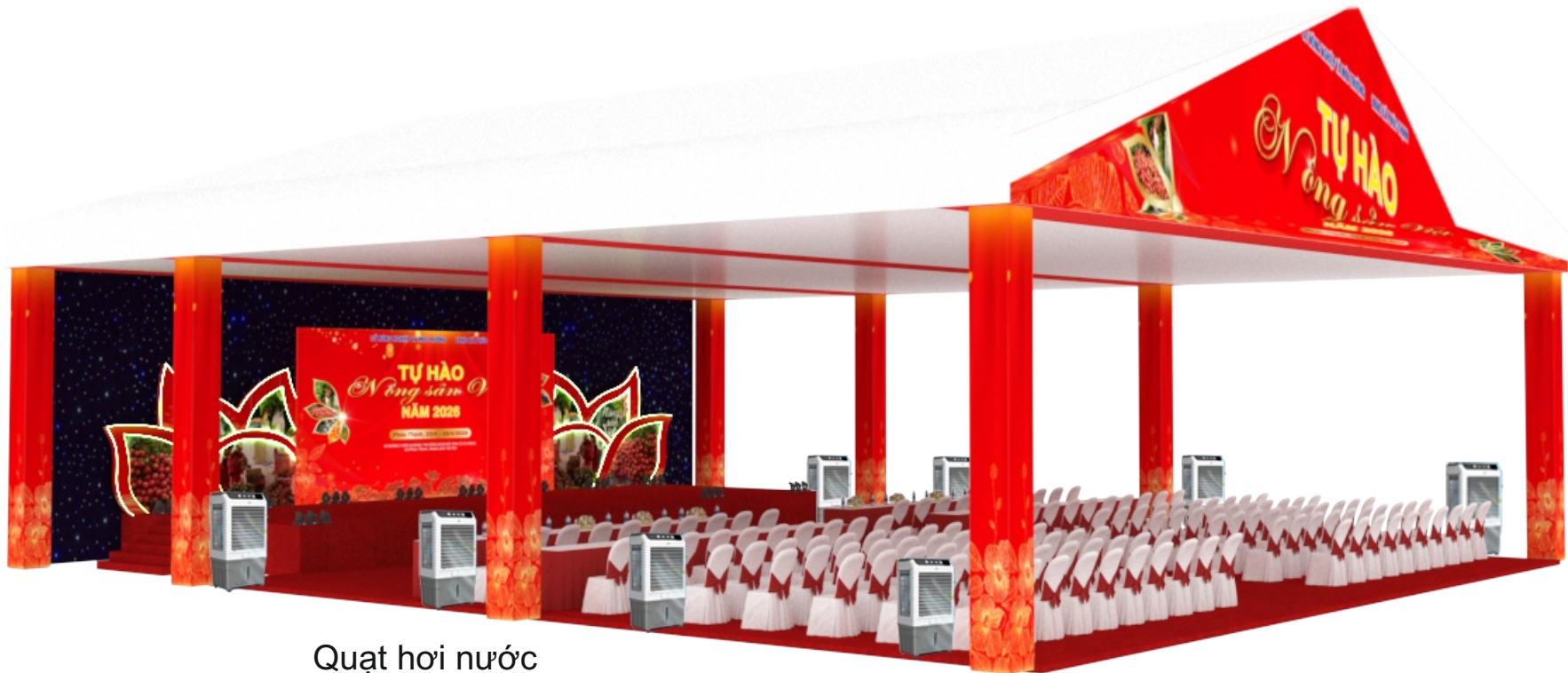

Quạt hơi nước



4500

18000

# SÂN KHẤU



# SÂN KHẤU



# SÂN KHẤU



# TIÊU CẢNH 1



# TIÊU CẢNH 1



# TIÊU CẢNH 1

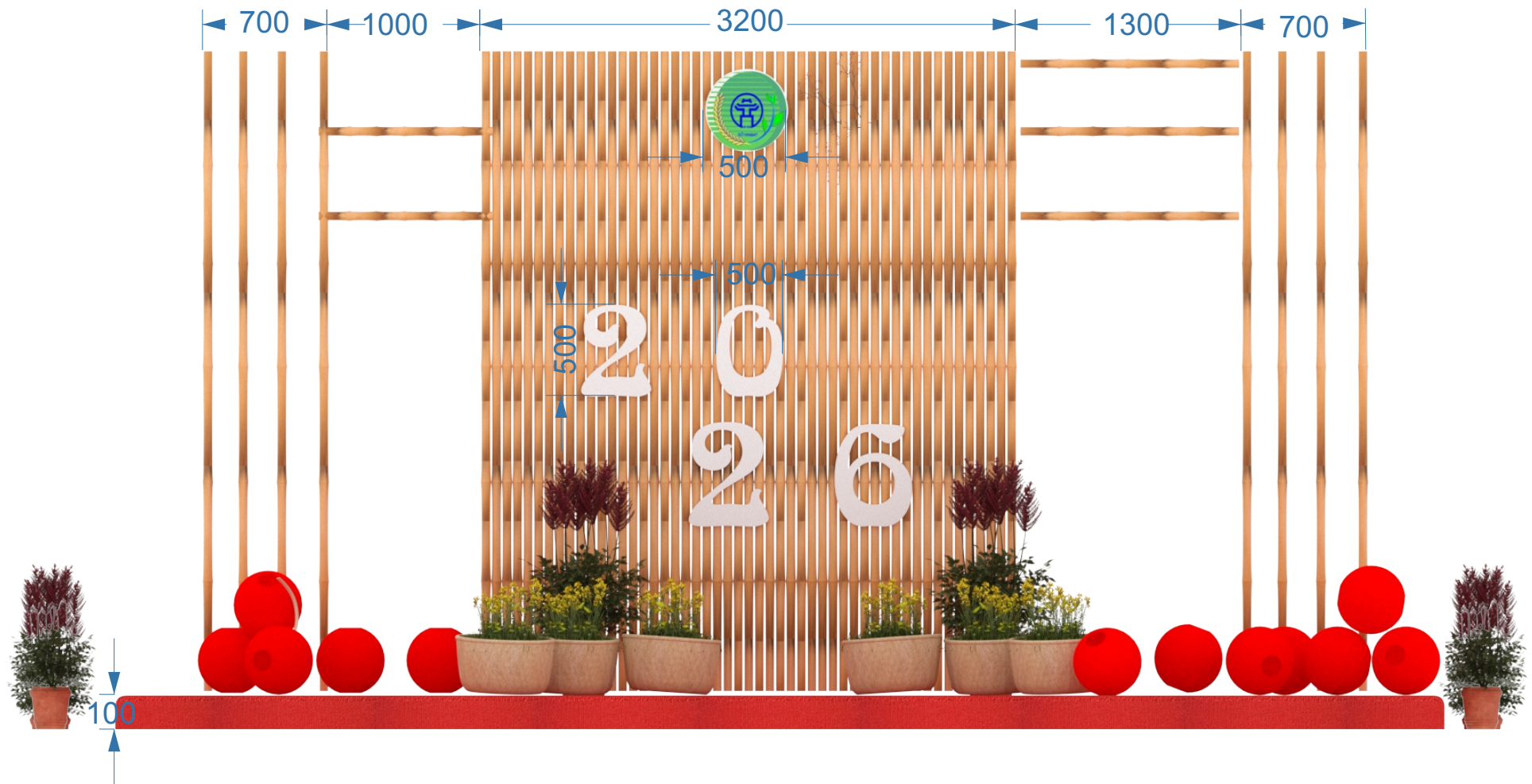

Đèn pha led số lượng 4 chiếc

**TỰ HÀO NÔNG SẢN VIỆT**  
**NĂM 2026**

80

1000

# TIÊU CẢNH 1

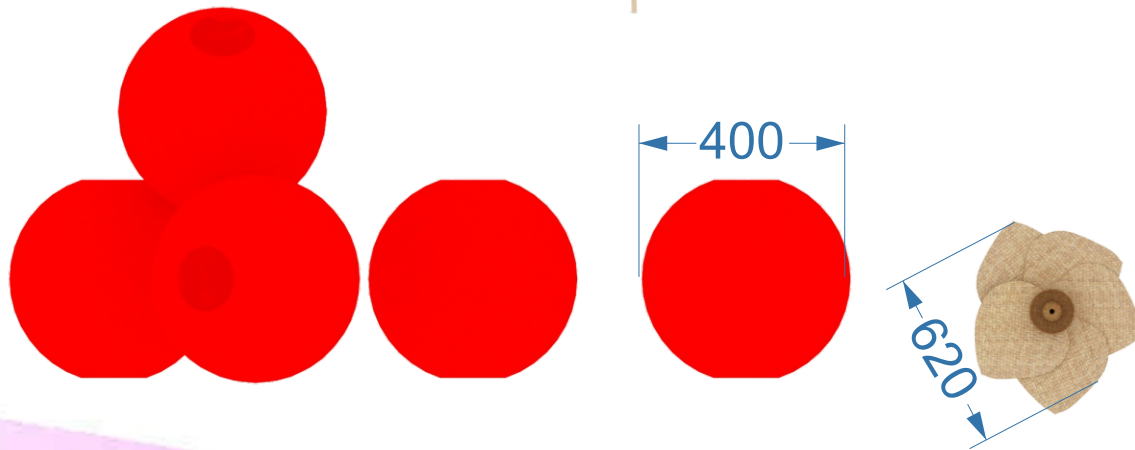
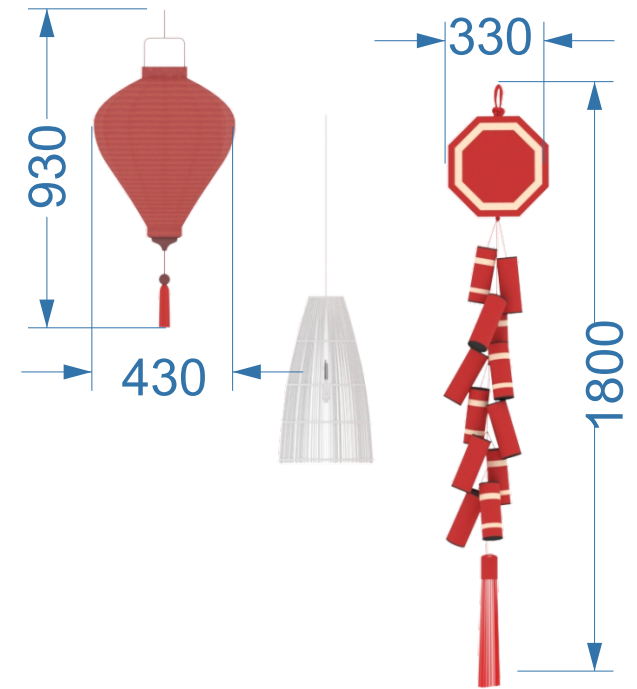
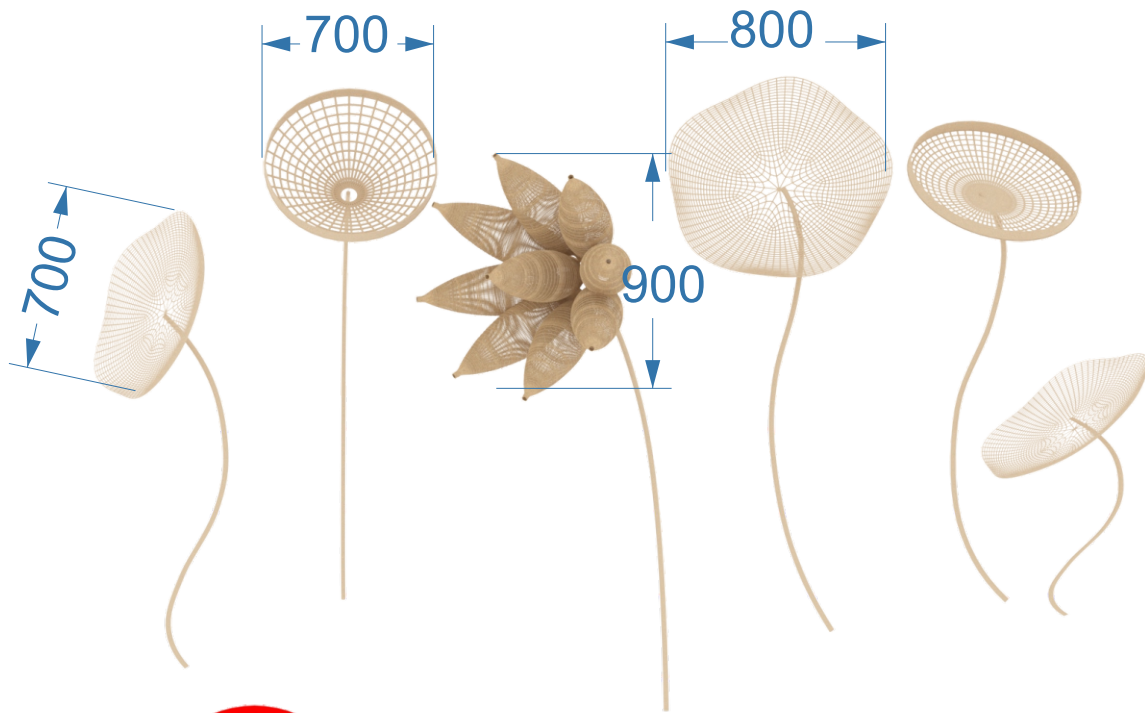

## TIÊU CẢNH 2



# TIÊU CẢNH 2



# TIÊU CẢNH 2

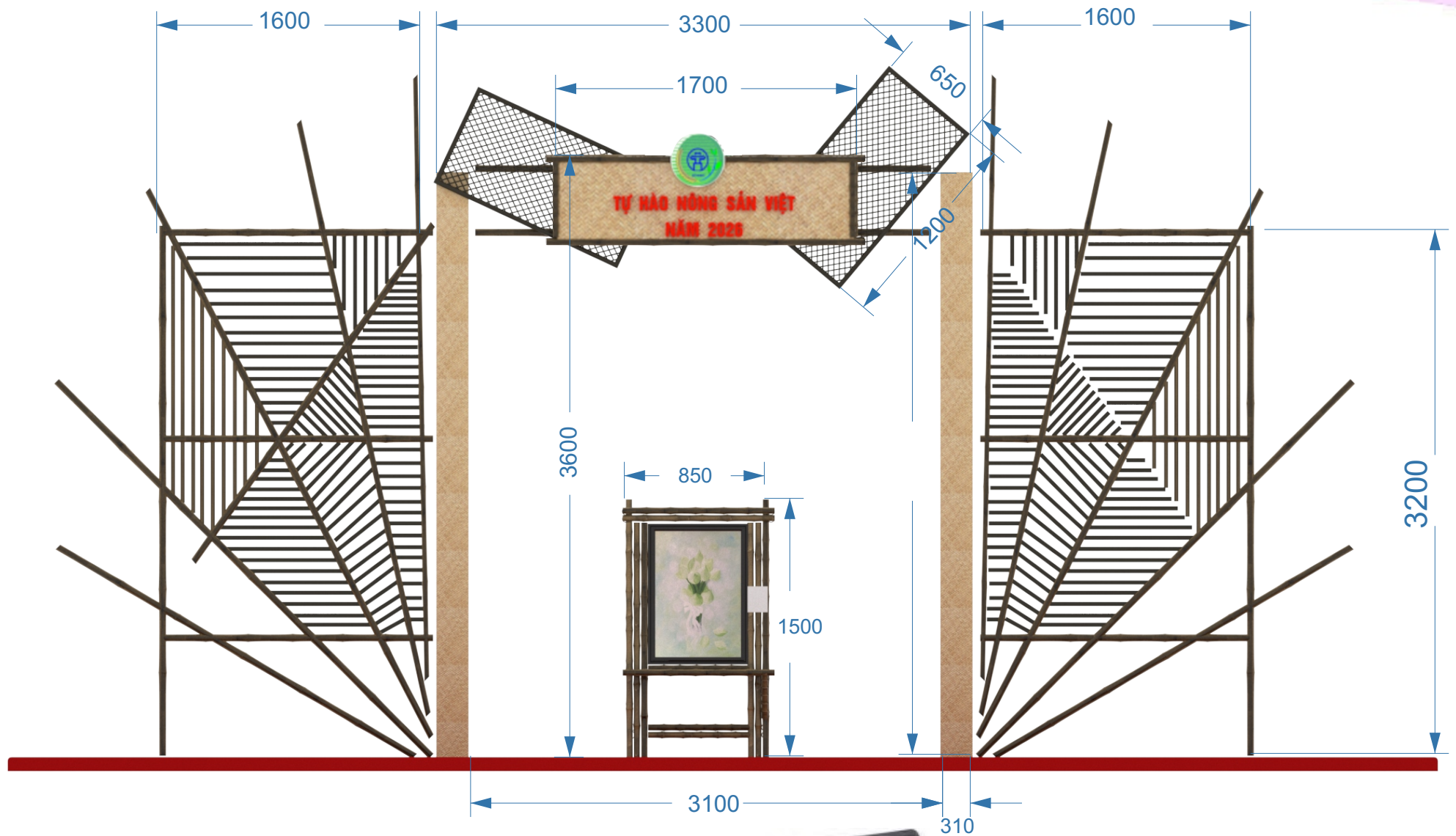

Đèn pha led: Số lượng 4 chiếc



## TIỂU CẢNH 2

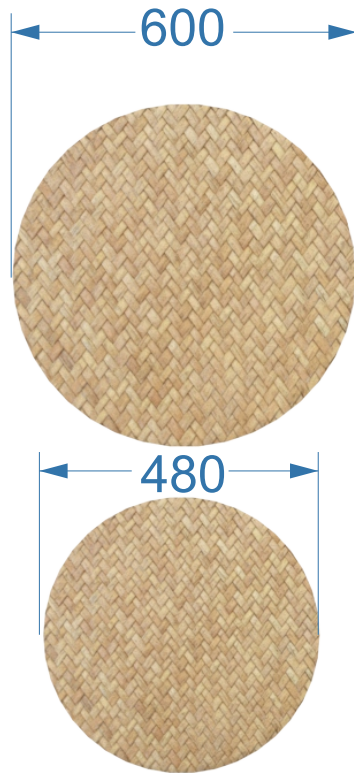

# TIÊU CẢNH 3





# TIÊU CẢNH 3





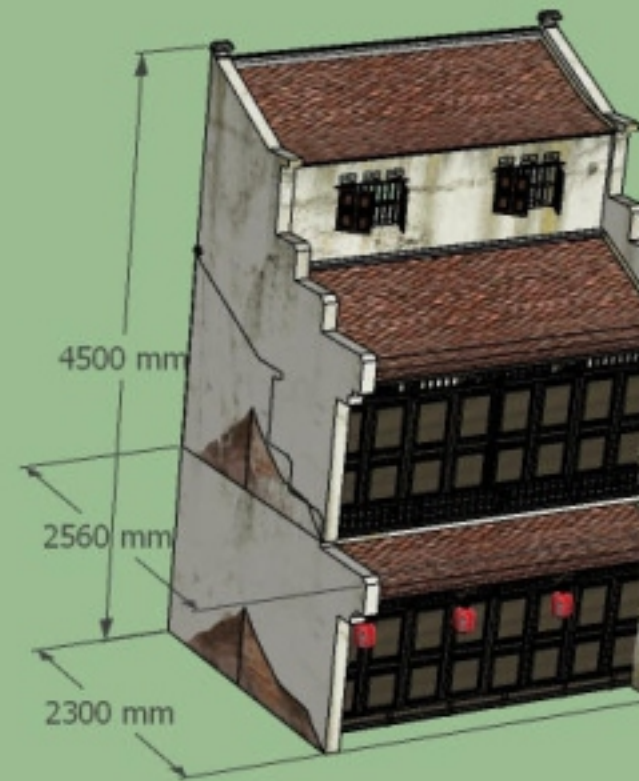
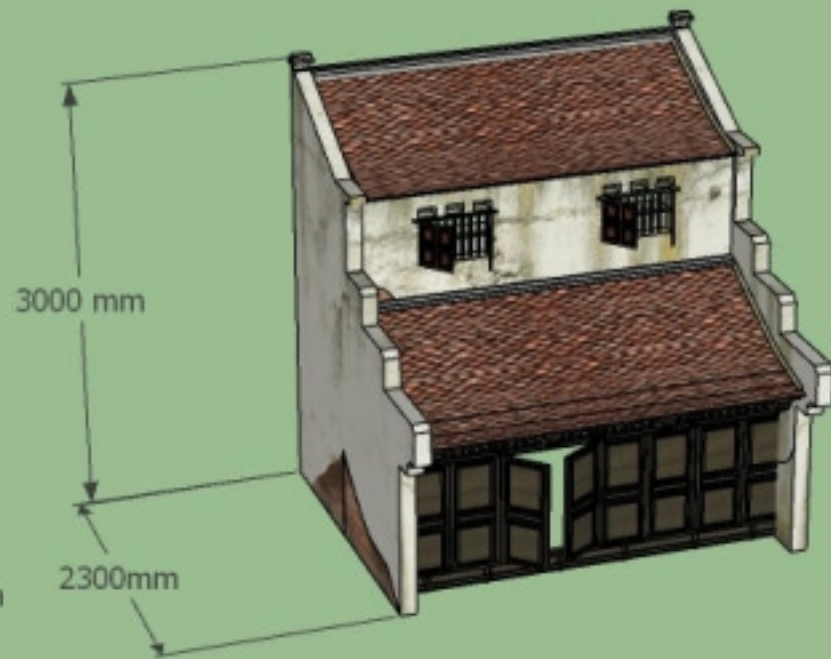
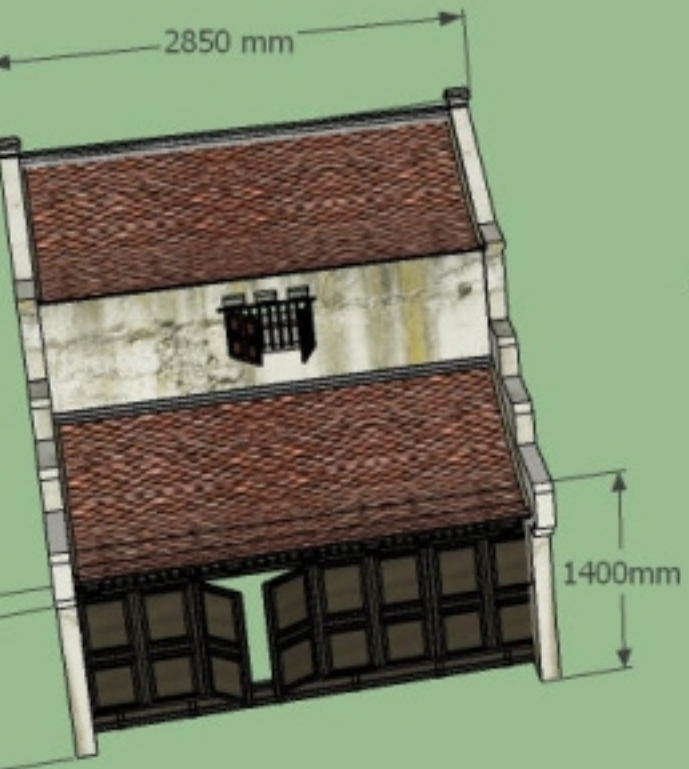

# TIÊU CẢNH 4

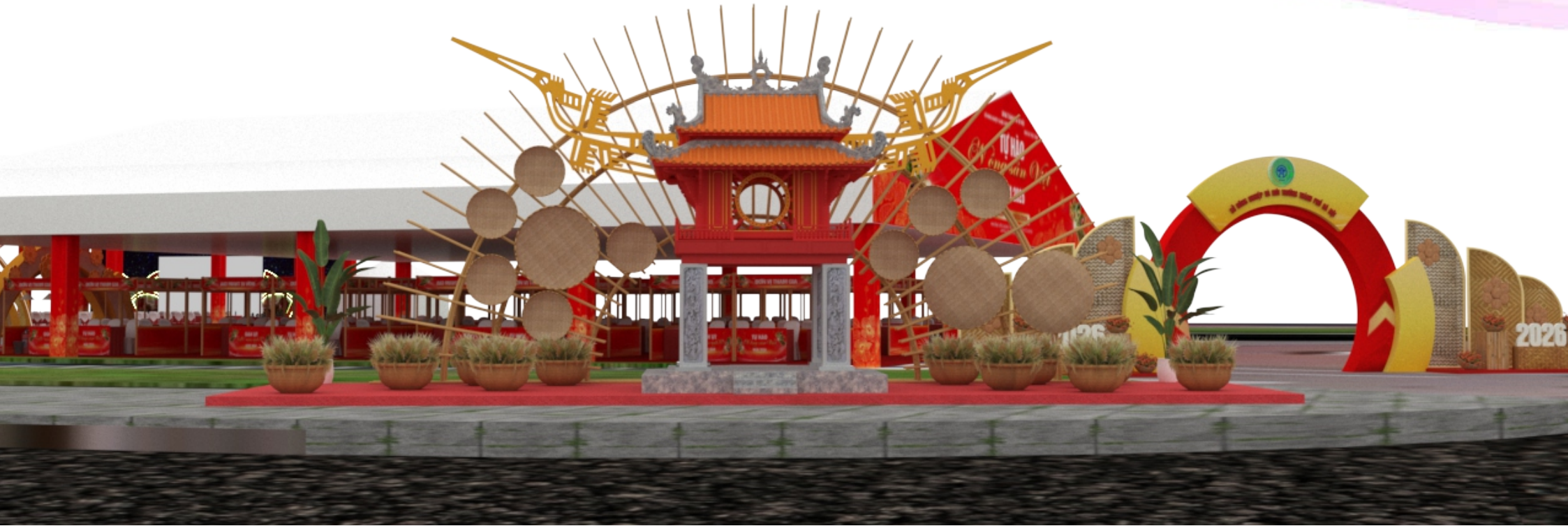

# TIÊU CẢNH 4

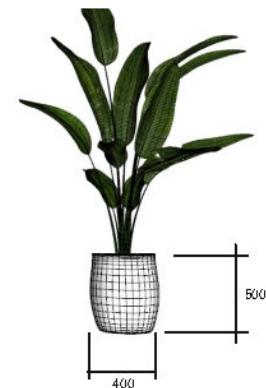
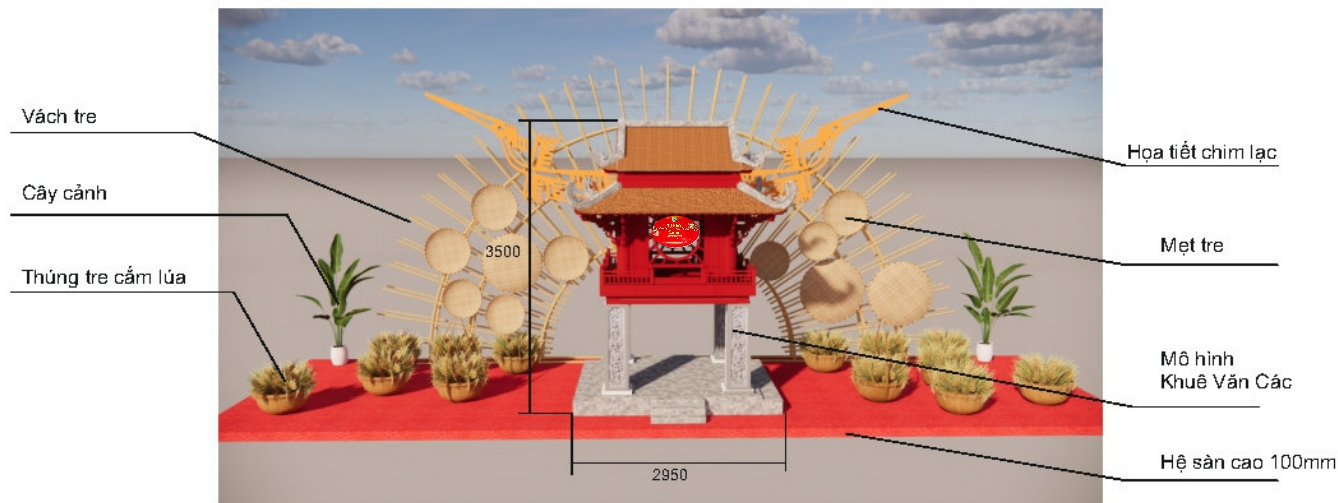

CÂY CẢNH  
Số lượng: 2

THÙNG TRE CẮM LÚA



- Số lượng: 13 chiếc



ĐÈN PHA LED 50W  
Số lượng: 4 chiếc

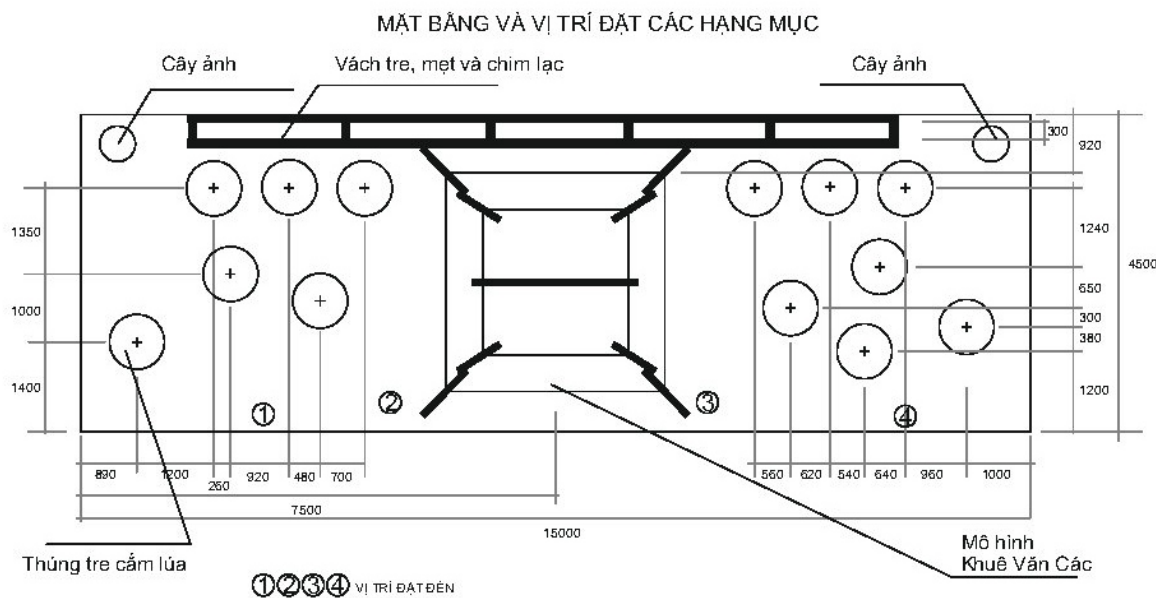

# TIÊU CẢNH 4

HỆ SÀN TIÊU CẢNH

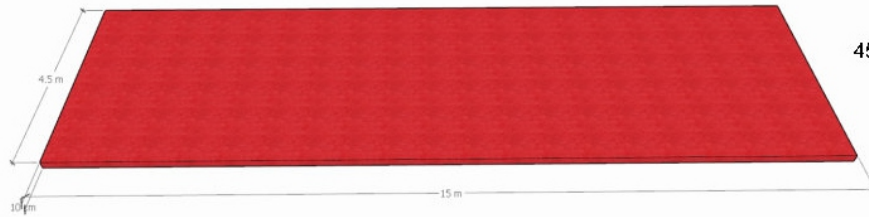

- Sàn tiêu cảnh cao hơn cốt chung 100mm:
- Chất liệu: khung sắt hộp 40x80mm hàn liên kết, trên phủ ván chịu nước dày 20mm hoặc gỗ coppha
  - KT: 15m x 5m x 0.1m cao

SƠ ĐỒ TRẢI VÁN GỖ

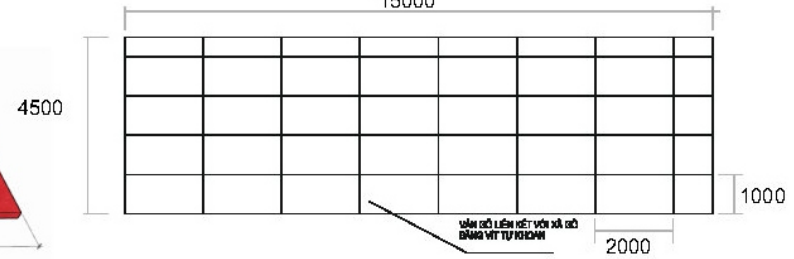

SƠ ĐỒ TRẢI SẮT HỘP 40MM X 80MM X 1.4MM DÀY

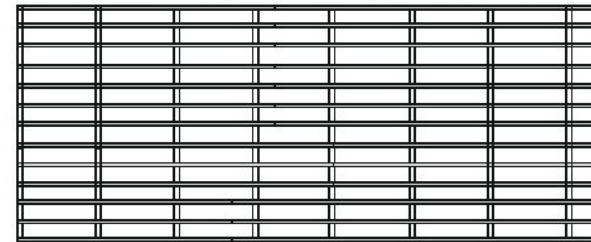

VÁCH LƯNG TRANG TRÍ BẰNG TRE

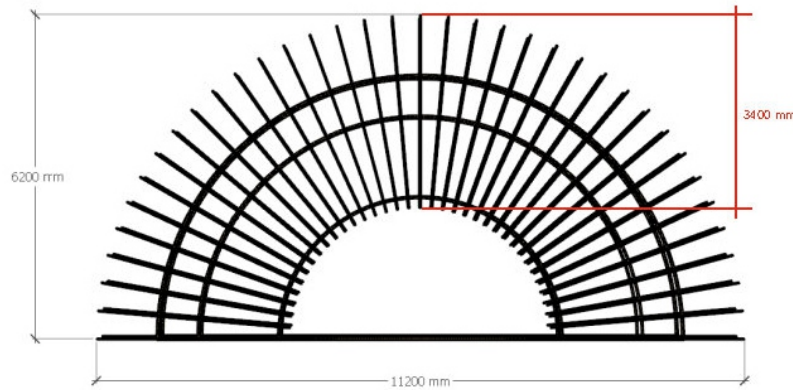

- Hoạt tiết trang trí vách lưng (Kt tổng thể: 11m20 x 6200m) gồm 2 lớp cách nhau 30cm
- Mỗi lớp gồm 36 thanh tre đã qua xử lý chống mối mọt và sơn PU
- Đường kính mỗi thanh tre 8cm, dài 3m40 xếp thành hình quạt.
- Các thanh tre này được liên kết (liên kết bằng vít tự khoan) với 3 vòng bán nguyệt bằng sắt tròn (phi 4.8mm).
- Các vòng bán nguyệt này có bán kính lần lượt là:
  - R1 = 180cm
  - R2 = 390cm
  - R3 = 460 cm

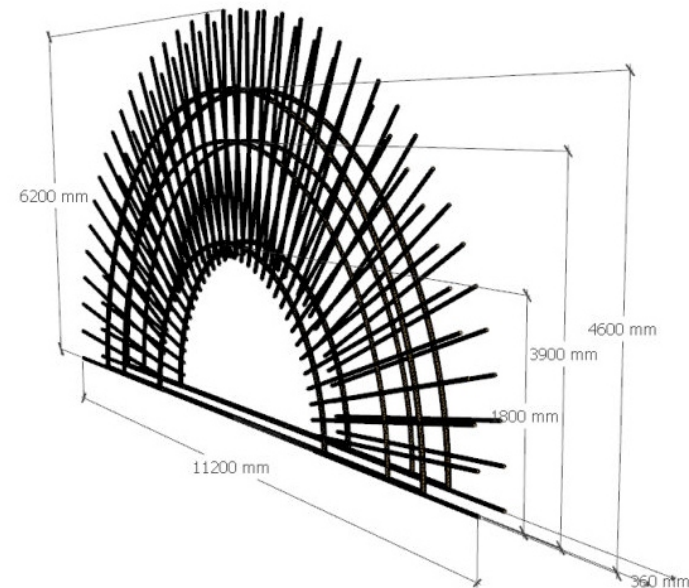

# TIÊU CẢNH 4

HỌA TIẾT CHIM LẠC

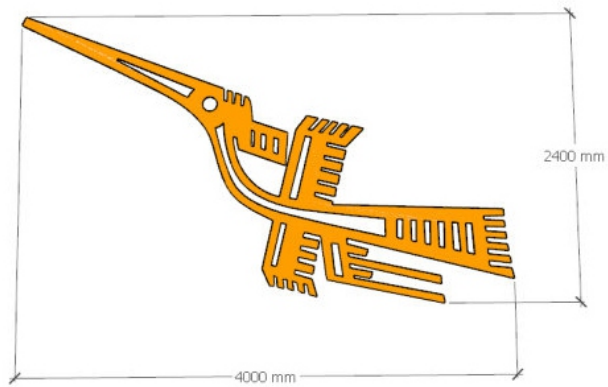

KT: 4m x 2.4m  
Số lượng: 2 chiếc  
Chất liệu: fomex (dày 10mm) cắt máy CNC,  
Sơn màu theo maket được phê duyệt

MỆT TRE

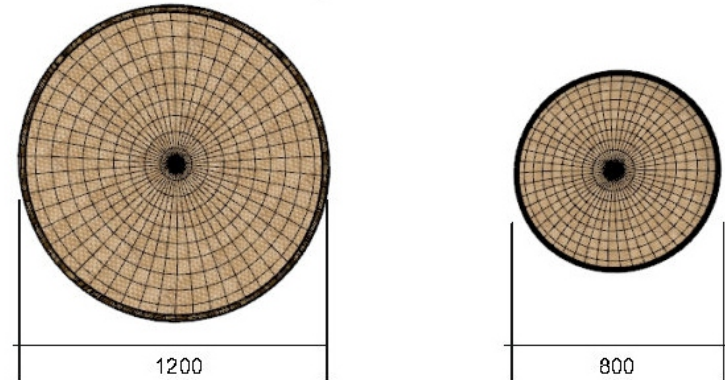

Số lượng và kích thước chi tiết của các mẹt tre:  
- 3 mẹt tre đường kính 120cm  
- 8 mẹt tre đường kính 80cm

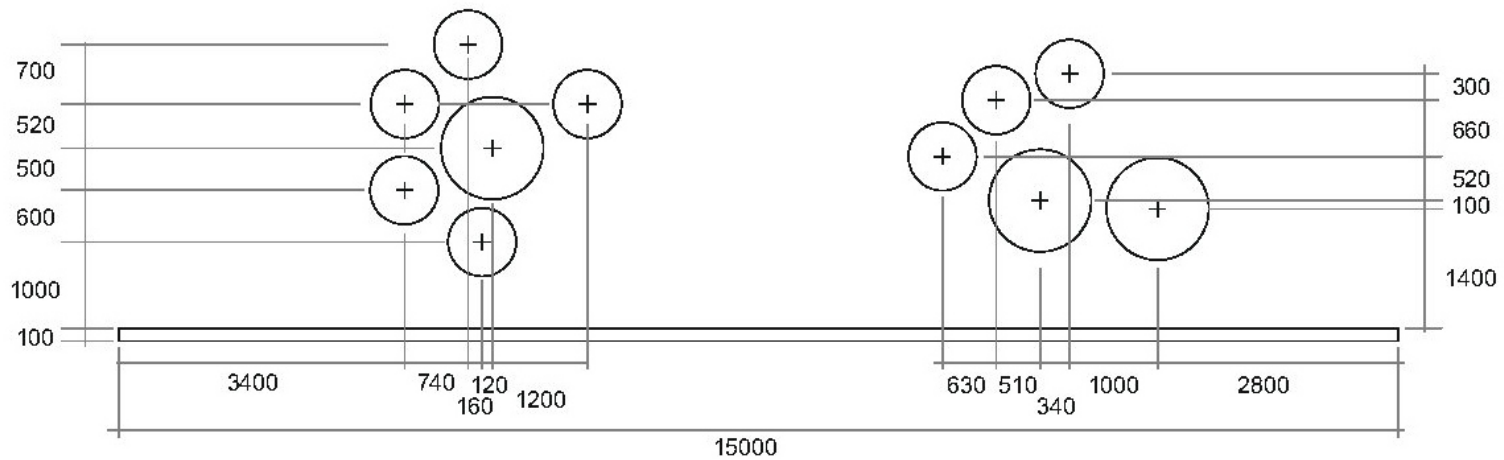

VỊ TRÍ VÀ KHOẢNG CÁCH TREO MỆT TRE

# TIÊU CẢNH 4

## HỆ SÀN MÔ HÌNH VÀ BỤC LÊN XUỐNG

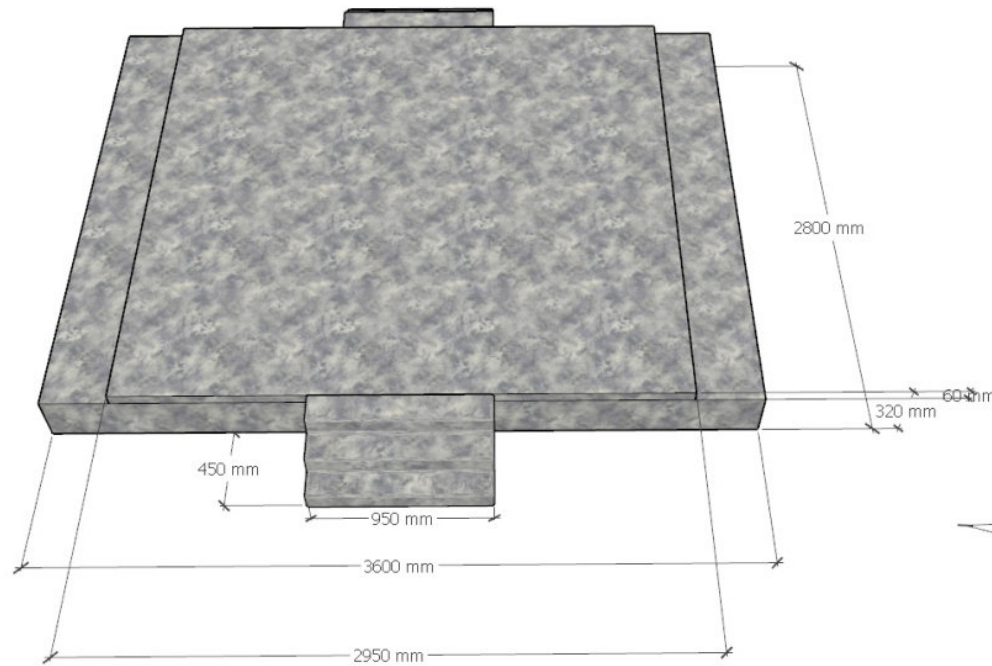

### Hệ sàn của mô hình

Chất liệu: Khung sắt hộp 30 x 30mm hàn liên kết, đan 0.5m x 0.5m chịu lực, dán fomex (đầy 5mm) bồi decal in giả đá

Gồm 2 tầng:

- Tầng 1: 2.80m x 3.60m x 0.32m cao
- Tầng 2: 2.80m x 2.95m x 0.06m cao

### Bục lên xuống

Chất liệu: Khung sắt hộp 30x30mm hàn liên kết, đan 0.5m x 0.5m chịu lực, dán fomex (đầy 5mm) bồi decal in giả đá

- KT tổng thể: 0.95m x 0.45m x 0.32m cao
- Chia làm 3 bậc (mỗi bậc có kích thước 0.95 x 0.15m)

Chất liệu: Khung sắt hộp 40x40mm hàn liên kết, đan 0.5m x 0.5m chịu lực, dán fomex (đầy 5mm) bồi decal in giả đá.

Kích thước tổng thể: 0.54m x 0.54m x 1m56 cao.

Được chia làm 2 phần

- Phần đế: 0.54m x 0.54m x 0.06m cao
- Phần trên: 0.42m x 0.42m x 1m50
- Số lượng: 4 bộ

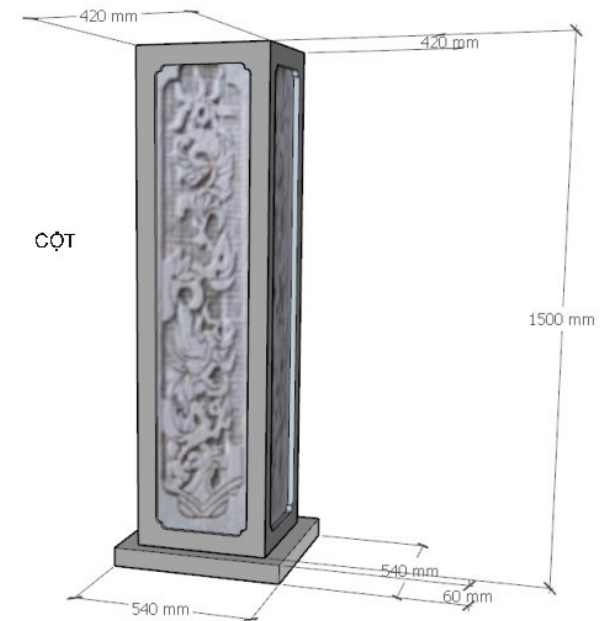

## CỘT

# TIÊU CẢNH 4

## PHẦN ĐỈNH TẦNG 1

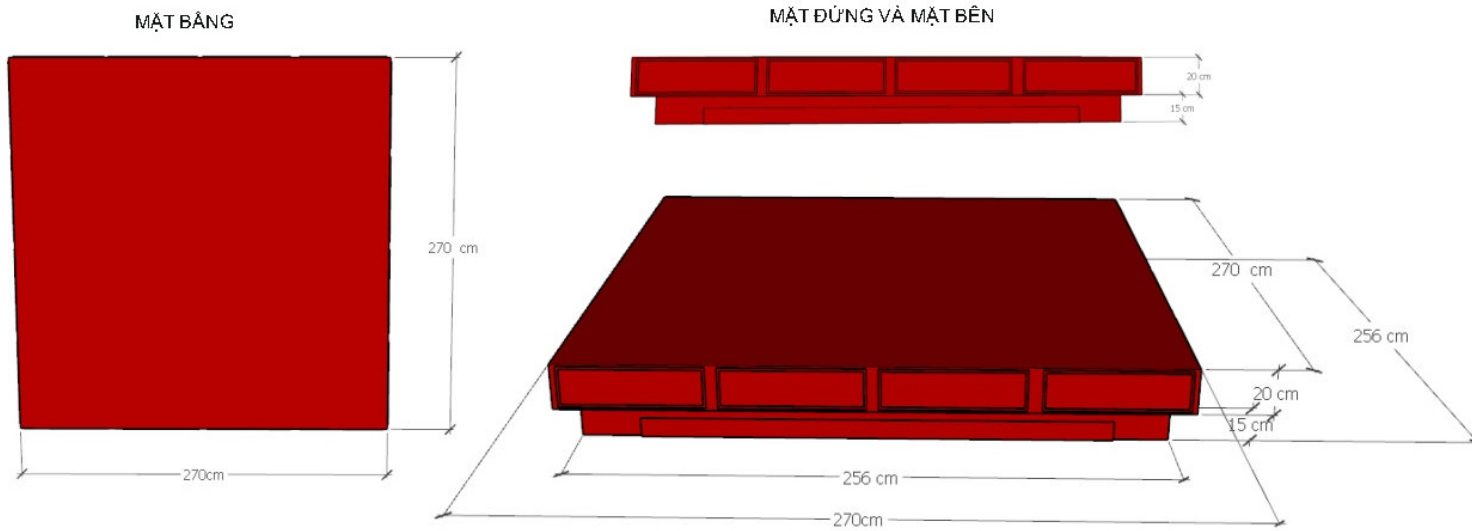

### Phần đỉnh tầng 1:

Chất liệu: Khung sắt hộp 40x40mm hàn liên kết, đan 0,5m x 0,5m chịu lực, dán fomex (dày 5mm) bởi decal in giả đá.

Kích thước tổng thể: 2.70m x 2.70m x 0,35m cao. Được chia làm 2 phần

- Phần dưới: 2.56m x 2.56m x 0.15m cao
- Phần trên: 2.70m x 2.70m x 0.2m cao

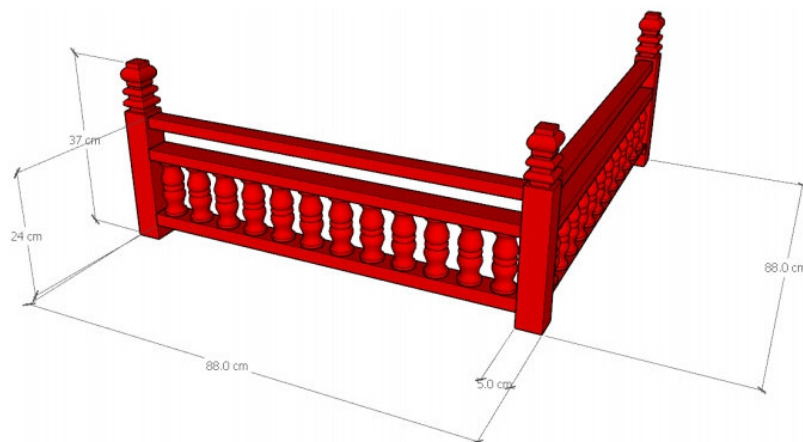

## LAN CÁN TẦNG 2

### Lan can tầng 2:

- Kích thước tổng thể: 0,88m x 0,88m x 0,37m cao
- Chất liệu: fomex cắt tiện CNC,
- Sơn đỏ theo maket được phê duyệt
- Số lượng: 4 chiếc

# TIỂU CẢNH 4

## TẦNG 2 MÔ HÌNH KHUÊ VẼ CÁC

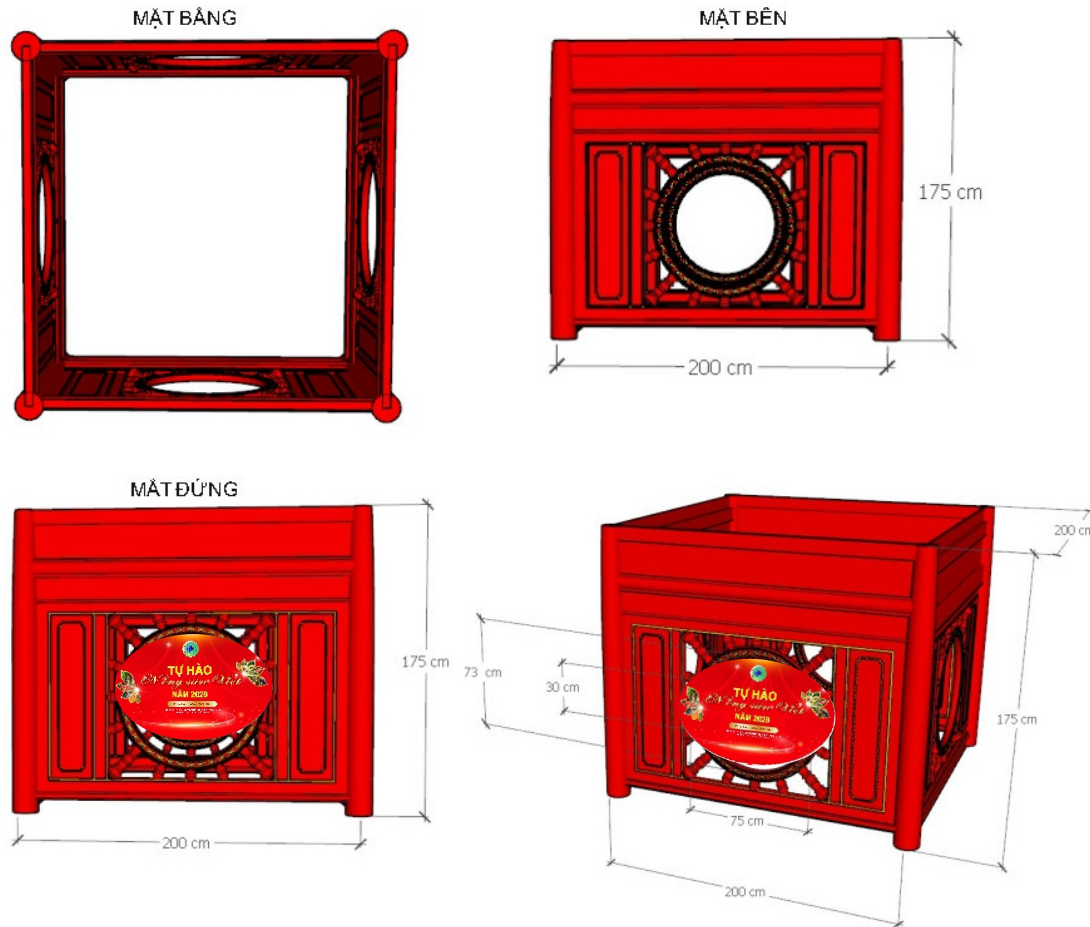

### Chất liệu và kích thước:

- Khung sắt hộp 40x40mm hàn liền kết, đan 0.5m x 0.5m chịu lực, dán fomex (dày 5mm) bồi decal in màu theo maket.
- Kích thước tổng thể: 2m x 2m x 1.75m
- Logo chương trình: 0.3m x 0.75m x 1cm dày (fomex bồi decal in maket logo chương trình)

## HỌA TIẾT TRANG TRÍ CỘT

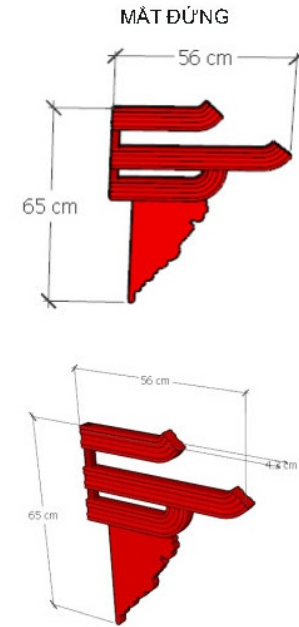

## VỊ TRÍ GẮN CÁC HỌA TIẾT TRÊN CỘT

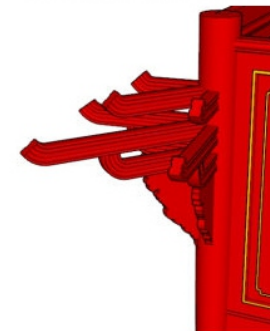

- Chất liệu: fomex cắt CNC bồi decal sơn màu theo maket được phê duyệt
- Kích thước: 0.65m x 0.56m x 43mm dày
- Số lượng 12 bộ (4 cột, mỗi cột 3 bộ)

# TIÊU CẢNH 4

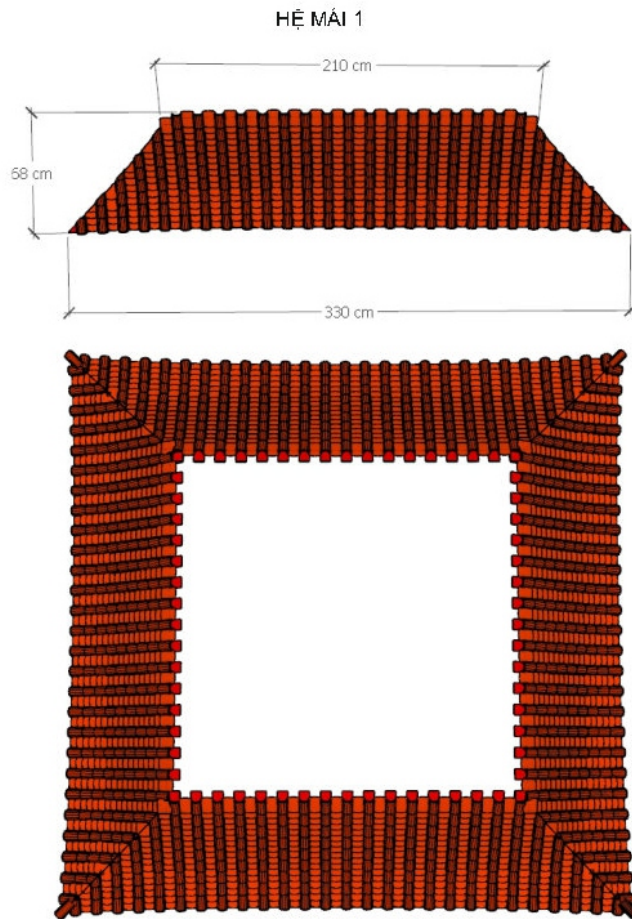

Chất liệu: mái nhựa giả ngói âm dương  
 Gồm 4 mái riêng biệt ghép lại với nhau, mỗi mái có kích thước: 0.68m x 3m30.  
 Kích thước tổng thể của mái: 3.30m x 3.30m

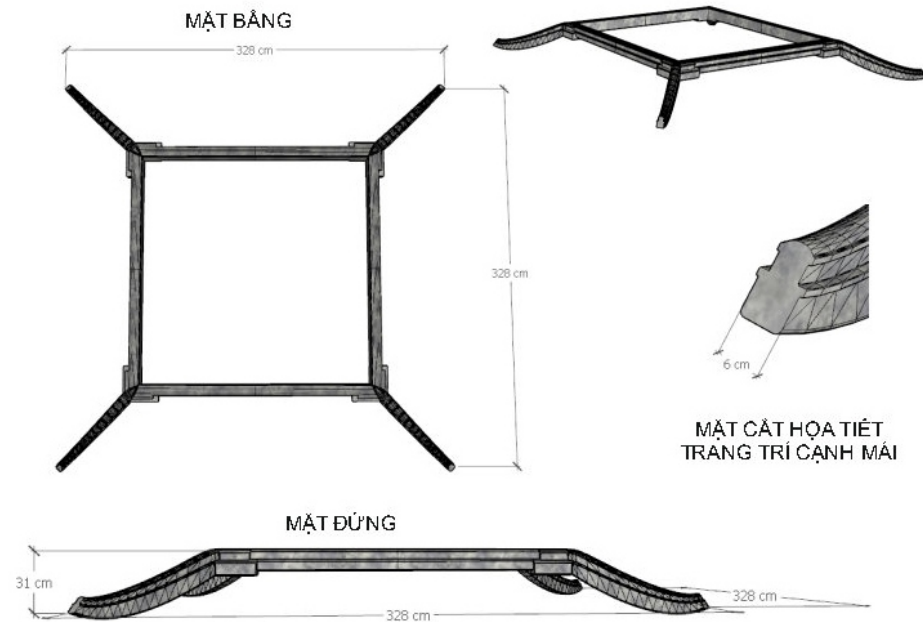

Chất liệu: fomex (5mm) tạo hình, bồi decal in giả đá  
 Kích thước tổng thể: 3.28m x 3.28m  
 Mặt cắt của họa tiết có độ dày tối đa 6cm

## PHỐI CẢNH HỌA TIẾT TRANG TRÍ 4 GÓC MÁI

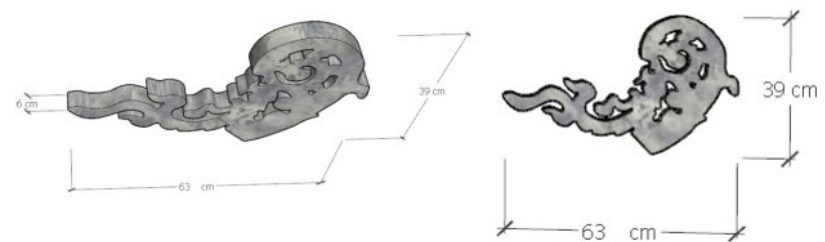

Chất liệu: fomex (5mm) tạo hình, bồi decal in giả đá  
 Kích thước tổng thể của 1 chiếc: 63cm x 39cm x 6 cm dày  
 Số lượng: 4 chiếc

# TIÊU CẢNH 4

HỆ MÁI 2

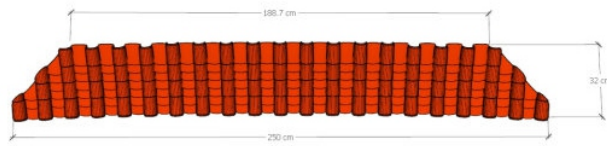

KÍCH THƯỚC 02 MÁI NHỎ

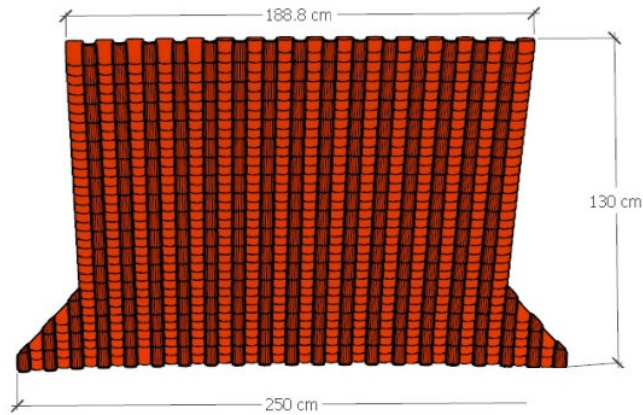

KÍCH THƯỚC 02 MÁI TO

HỌA TIẾT TRANG TRÍ GIỮA HỆ MÁI 2 VÀ ĐẦU HÒI

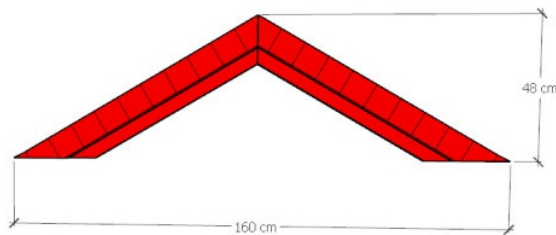

Chất liệu: fomex (7mm) tạo hình, bồi decal in màu  
Số lượng: 2 chiếc

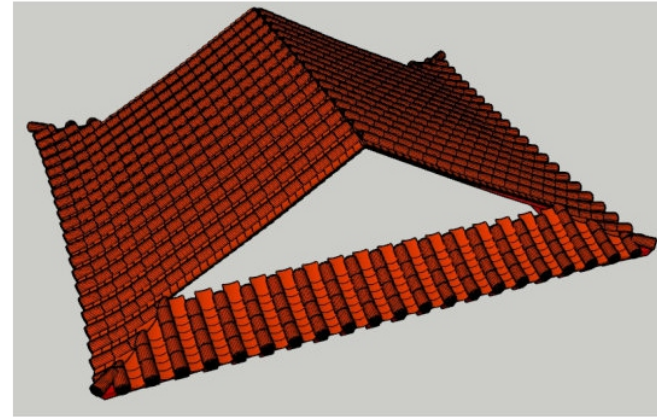

PHƯƠNG ÁN GHÉP MÁI

Chất liệu: mái nhựa giả ngói âm dương  
Gồm 4 mái riêng biệt ghép lại với nhau  
Kích thước chi tiết:  
- 02 mái nhỏ: 2.50m x 0.32m  
- 02 mái to: 2.50m x 1.30m

ĐẦU HÒI HỆ MÁI 2

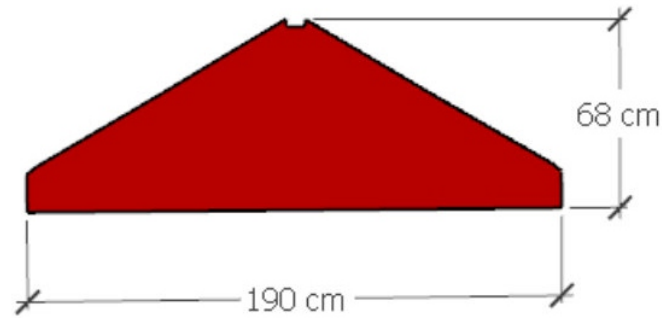

Khung sắt hộp 20x20mm hàn liên kết, đan 0.5m x 0.5m chịu lực,  
Dán fomex (đầy 5mm) bồi decal in màu theo maket được phê duyệt  
Số lượng: 2 chiếc

HỌA TIẾT TRANG TRÍ ĐẦU HÒI MÁI 2

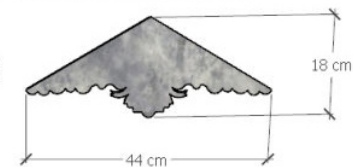

Chất liệu: fomex (7mm) tạo hình, bồi decal in giả đá  
Số lượng: 2 chiếc

# TIÊU CẢNH 4

HỌA TIẾT TRANG TRÍ CẠNH HỆ MÃI 2

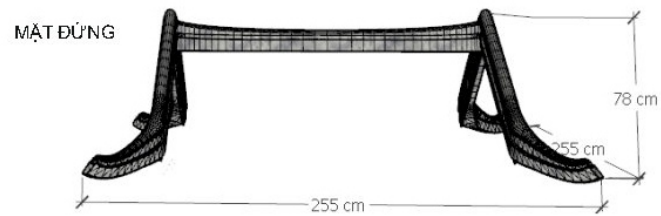
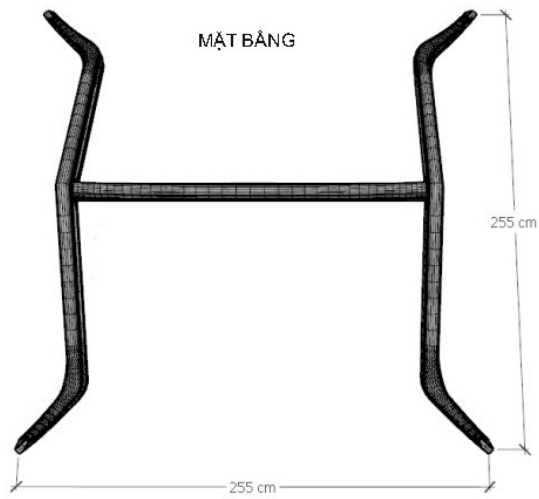

PHỐI CẢNH

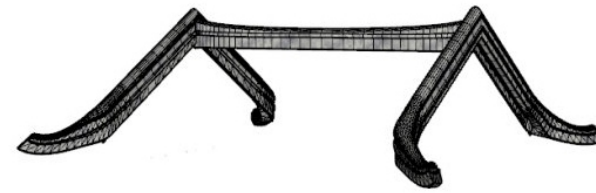

Chất liệu: fomex (5mm) tạo hình,  
Bồi decal in giả đá  
Kích thước tổng thể: 2.55m x 2.55m

MẶT CẮT HỌA TIẾT  
TRANG TRÍ CẠNH  
HỆ MÃI 2

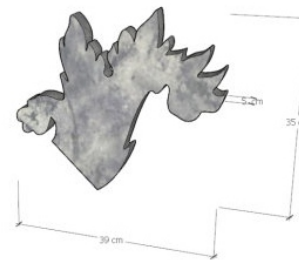

HỌA TIẾT TRANG TRÍ 4 GÓC HỆ MÃI 2

Chất liệu: fomex (5mm) tạo hình, bồi decal in  
giả đá  
Số lượng: 4 chiếc

HỌA TIẾT TRANG TRÍ ĐỈNH HỆ MÃI 2

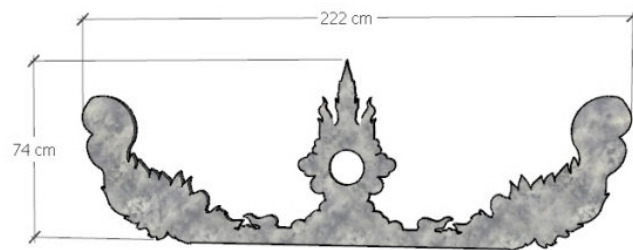

Chất liệu: fomex (5mm) tạo hình, bồi decal in giả đá  
Số lượng: 1 chiếc

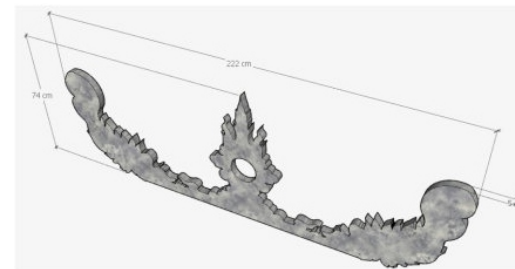

# TIỂU CẢNH 5



# TIỂU CẢNH 5



# TIỂU CẢNH 5

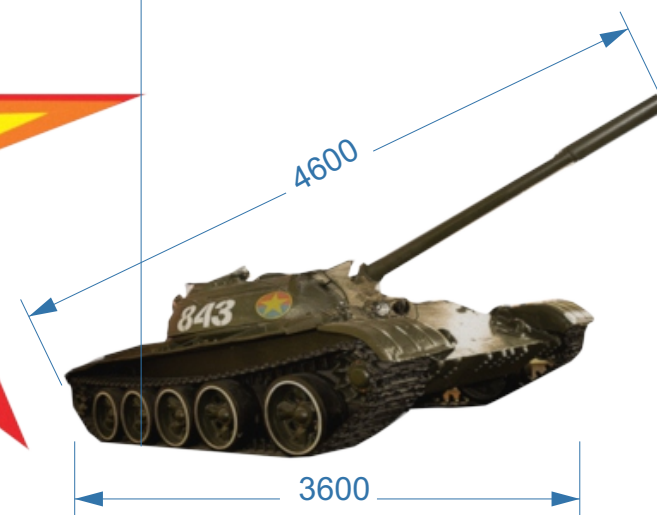
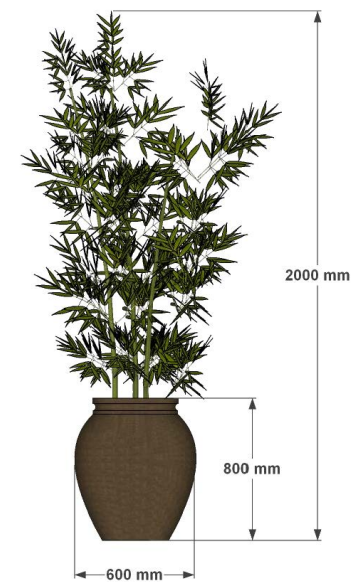
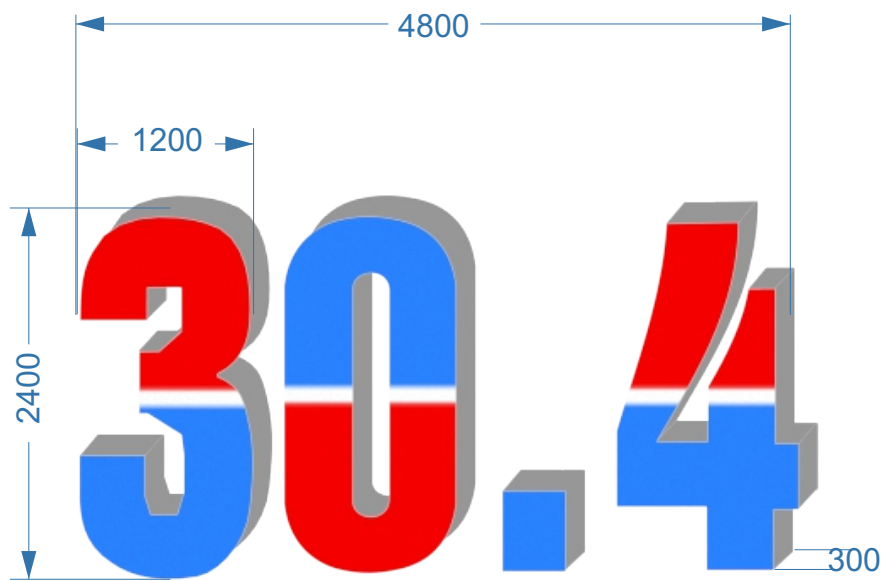

# TIỂU CẢNH 6



# TIÊU CẢNH 6



# TIỂU CẢNH 6

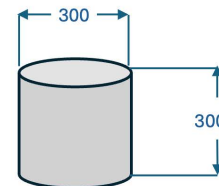
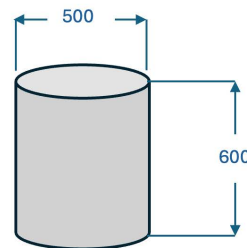
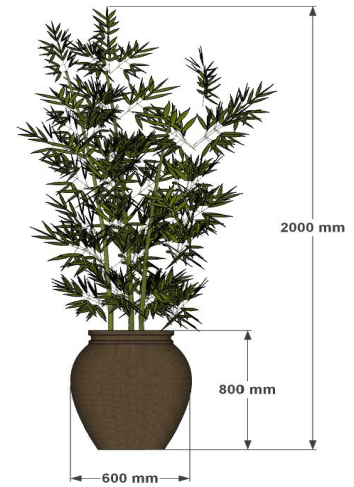
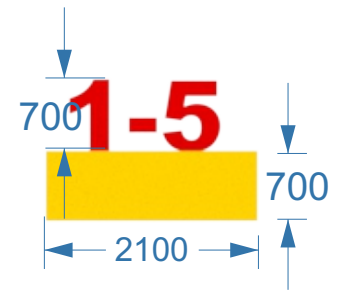
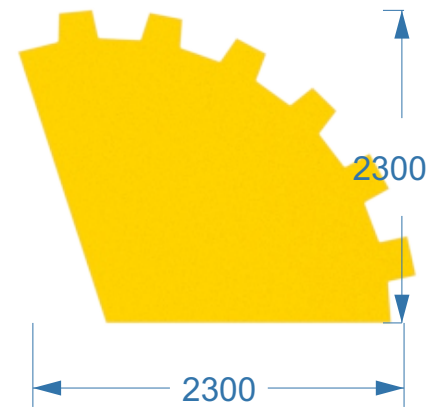
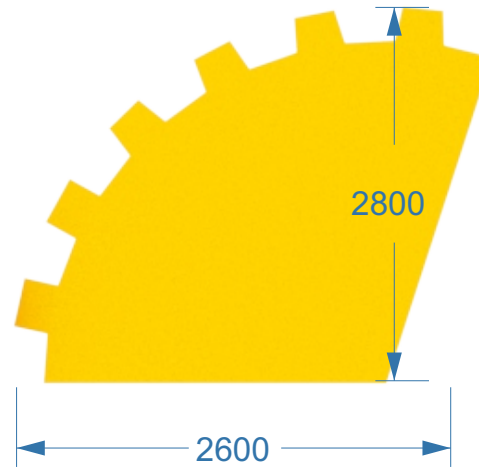

# NHÀ BÁT GIÁC

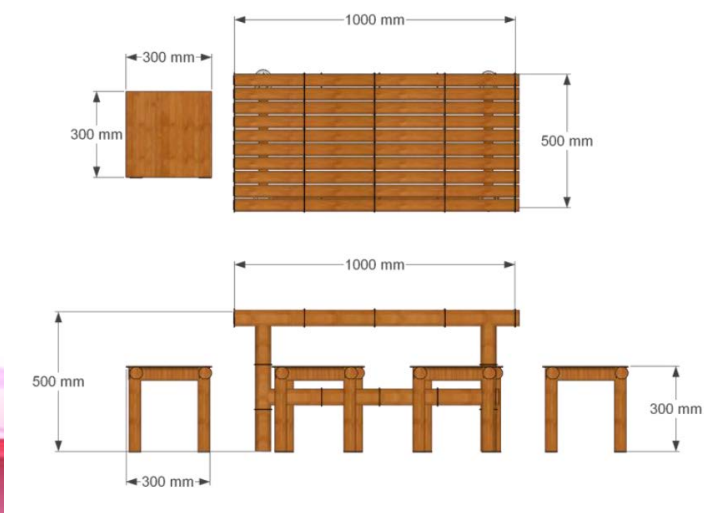

# NHÀ BÁT GIÁC

KÍCH THƯỚC CHI TIẾT CỦA KHUNG NHÀ

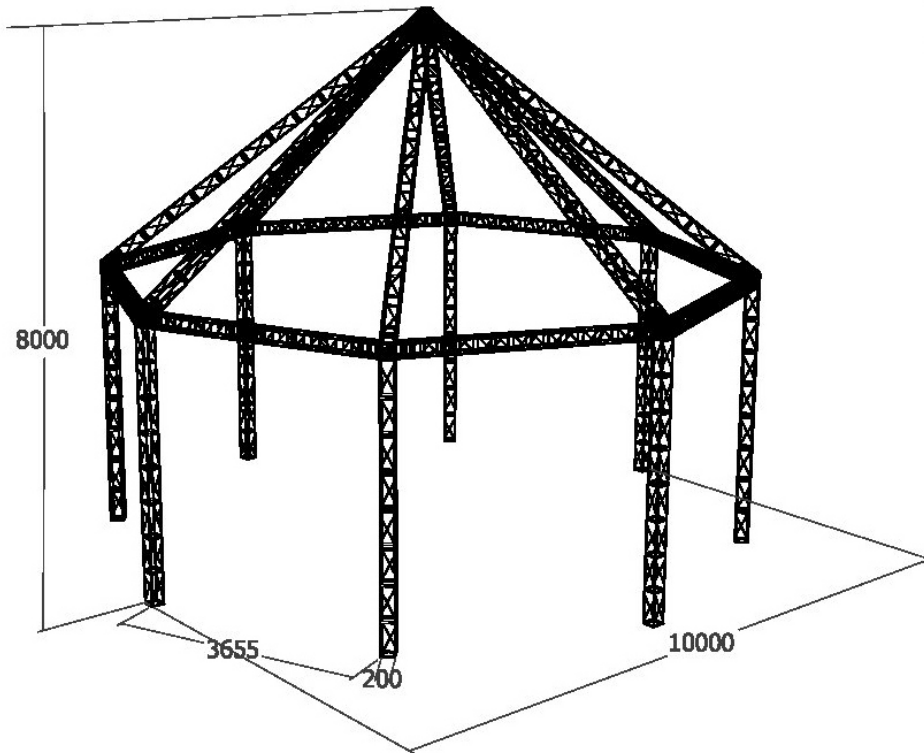

Khung nhà nhà bát chân cao khoảng 3m - 4m. Toàn bộ kết cấu được làm từ hợp kim nhôm. Kích thước mặt cắt: 200 x 200  
Kích thước tổng thể sau khi lắp đặt: 10m x 10m x 8m cao

CHÂN CỘT

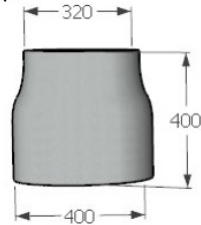

Nhựa in 3D, sơn màu giả đá  
KT tổng thể: 0,4m x 0,4m x 0,5cm dày  
Số lượng: 8 chiếc

HỆ SÀN

KT: 12m x 12m x 0.1 m cao (cao hơn mặt bằng toàn bộ khu vực trung bày 100mm)  
Chất liệu: sắt hộp 40mm x 80mm x 1.3mm dày kết hợp với ván gỗ công nghiệp dày 20mm

MẶT ĐƯỜNG



MẶT BẰNG

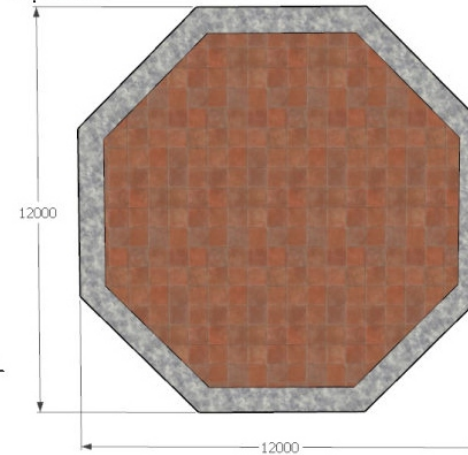

CỘT NHÀ

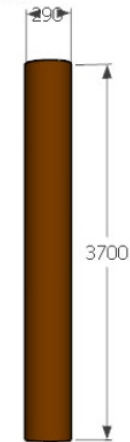

Ống PVC đường kính 29cm  
Dán decal vân gỗ  
Số lượng: 8 chiếc

# NHÀ BÁT GIÁC

## HỆ MÁI

Chất liệu: Khung sắt hộp 30x30mm hàn liên kết, đan 0.5m x 0.5m, bản bạt hiflex để ghi 1 mặt, mặt trong căng bạt không nội dung  
Số lượng: 8 chiếc

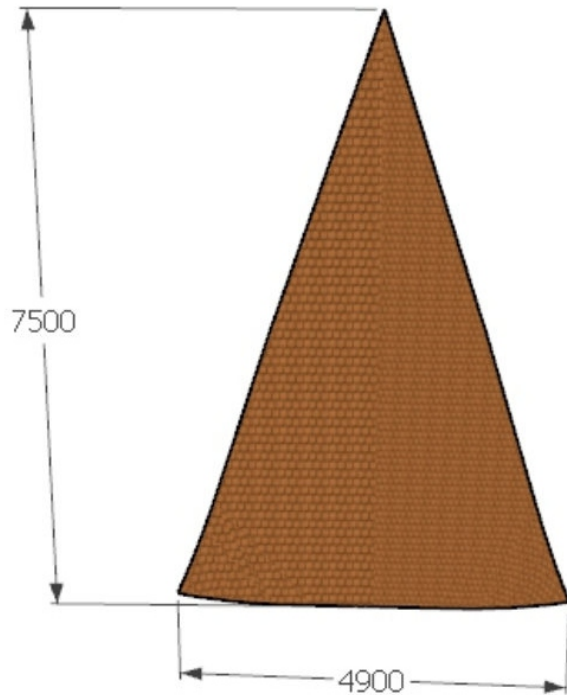

TAU MÁI (mặt dưới của mái, tạo hình khối cho mái)

Chất liệu: fomex (9mm) cắt máy CNC, dán decal giả vân gỗ, chạy dọc theo chiều dài mái chính. Số lượng 8 chiếc

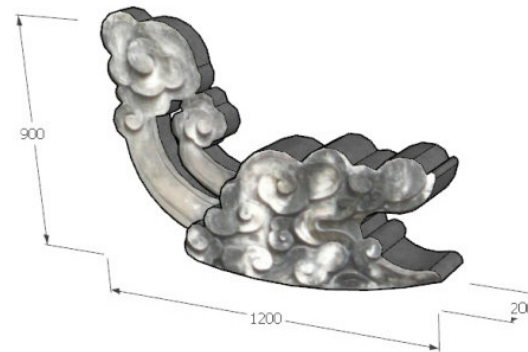

HỌA TIẾT TRANG TRÍ GÓC ĐỈNH MÁI

Chất liệu: formex 5mm cắt CNC, bồi decal.  
Phía trong có khung sắt chịu lực (sắt hộp 20mm x 20mm x 1.3mm dày)  
Số lượng: 8 chiếc

HỌA TIẾT TRANG TRÍ ĐƯỜNG VIÊN CÁC CẠNH CỦA MÁI



MẶT CẮT

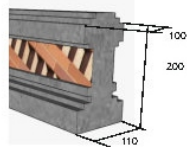

Chất liệu: fomex (7mm) cắt CNC, bồi decal ngoài trời, mặt cắt được gia công dưới dạng hộp, ốp được toàn bộ phần hở giữa 2 tấm pano mái.  
Số lượng: 8 chiếc

HỌA TIẾT TRANG TRÍ ĐỈNH MÁI

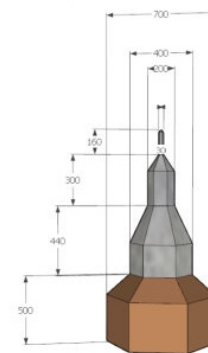

Được chia làm 6 cạnh và toàn bộ họa tiết này được chia làm 4 tầng  
- Kích thước tổng thể tầng 1: đường kính phù bì 0.7m x 0.5m cao  
- Kích thước tổng thể tầng 2: đường kính phù bì 0.4m x 0.44m cao  
- Kích thước tổng thể tầng 3: đường kính phù bì 0.2m x 0.3m cao  
- Kích thước tầng 4: trụ tròn đường kính 30mm x 160mm cao  
Chất liệu: formex 5mm cắt CNC, bồi decal. Phía trong có khung sắt chịu lực (sắt hộp 20mm x 20mm x 1.3mm dày)  
Số lượng: 1 chiếc

# ẤN PHẨM 2D



Standby 0.8x2m



Pano 5x3m



Vách gian 0.8x2.5m



Trán nhà không gian



Logo tiểu cảnh



Óp cột 0.4x4m

# ẤN PHẨM 2D

KT PANO 2 MẶT



KT PANO HỘP ĐÈN 2 MẶT



Phước Thịnh 0.75x2.5m

# Thư mời

SỞ NÔNG NGHIỆP VÀ MÔI TRƯỜNG UBND XÃ PHÚC THỊNH

## TỰ HÀO Nông sản Việt NĂM 2026

### Giấy mời Khai mạc



Phúc Thịnh, 23/4 - 26/4/2026

#### CƠ QUAN CHỈ ĐẠO

Sở Nông Nghiệp và Môi trường Hà Nội

#### ĐƠN VỊ CHỦ TRÌ THỰC HIỆN

Trung tâm Khuyến Nông

SỞ NÔNG NGHIỆP VÀ MÔI TRƯỜNG

UBND XÃ PHÚC THỊNH

## TỰ HÀO Nông sản Việt NĂM 2026

Trân trọng kính mời

*Đến dự*

### LỄ KHAI MẠC

#### CHƯƠNG TRÌNH KHAI MẠC

18h30 - 19h00: - Đón tiếp đại biểu.

19h00 - 20h00: - Văn nghệ chào mừng;

- Tuyên bố lý do, giới thiệu đại biểu

- Phát biểu khai mạc Chương trình

Sở Nông Nghiệp và Môi trường Hà Nội

- Nghi lễ cắt băng khai mạc

- Đại biểu tham quan gian hàng

#### CHƯƠNG TRÌNH TỰ HÀO NÔNG SẢN VIỆT NĂM 2026

Thời gian: 18h30 - Ngày 23 tháng 03 năm 2026

Địa điểm: Khuôn viên quảng trường khu đô thị Cổ Dương  
xã Phúc Thịnh thành phố Hà Nội

**Rất hân hạnh được đón tiếp!**

TM. BAN TỔ CHỨC

Vui lòng xác nhận tham dự: TRUNG TÂM KHUYẾN NÔNG HÀ NỘI

Bà:.....

# Phong bì thư mời

Kích thước 23cmx22cm



# TÚI QUÀ



# THẺ CÁC LOẠI





Phong bì

Kẹp file

