

CÔNG TY TNHH
TIN ĐỨC
--0000--
Số: 38/TĐ.TMKT.2026

CỘNG HÒA XÃ HỘI CHỦ NGHĨA VIỆT NAM

Độc lập - Tự do - Hạnh phúc

-----①-----

Tây Ninh, ngày 13 tháng 7 năm 2026

THUYẾT MINH KỸ THUẬT
(BƯỚC LẬP BẢO CẠO KINH TẾ KỸ THUẬT)

CÔNG TRÌNH
LÀNG NHÀ ĐƯỜNG KTS

ĐỊA ĐIỂM XÂY DỰNG
XÃ MỘC HÒA, TỈNH TÂY NINH

CHỦ ĐẦU TƯ
BAN QUẢN LÝ DỰ ÁN XÃ MỘC HÒA

CƠ QUAN LẬP
CÔNG TY TNHH TIN ĐỨC

TÂY NINH, NĂM 2026

KI HIỆU HỒ SƠ: TKBVTG		MẶT BẰNG TỔNG THỂ	BƯỚC: THIẾT KẾ BẢN VẼ THI CÔNG	CHỦ ĐẦU TƯ	CHỨC DANH	HỌ VÀ TÊN	CHỨC KI
NGÀY HOÀN THÀNH: 09/2026	TÊN BẢN VẼ				TRƯỜNG THỊ TUYẾT MINH	THIẾT KẾ	TRẦN NGỌC PHƯƠNG
1/1	1/1000		CÔNG TRÌNH: LĂNG NHỰA ĐƯỜNG KT3 ĐỊA ĐIỂM XÂY DỰNG: XÃ MỘC HOÀ, TỈNH TÂY NINH		KIỂM TRA	NGUYỄN TRỌNG NHÂN	
BẢN VẼ SỐ	TỶ LỆ						

CÔNG TY TRÁCH NHIỆM HỮU HẠN TIN ĐỨC
 ĐC: 21A, ĐƯỜNG D3, KDC TRUNG TÂM MỞ RỘNG, KHU PHỐ BÌNH CỬ 3, PHƯỜNG LONG AN, TỈNH TÂY NINH
 ĐIỆN THOẠI: 0972 005 798 - 0912 031 062
 Email: tinduc@gmail.com
 Mã số thuế: 031101309082-C.T.

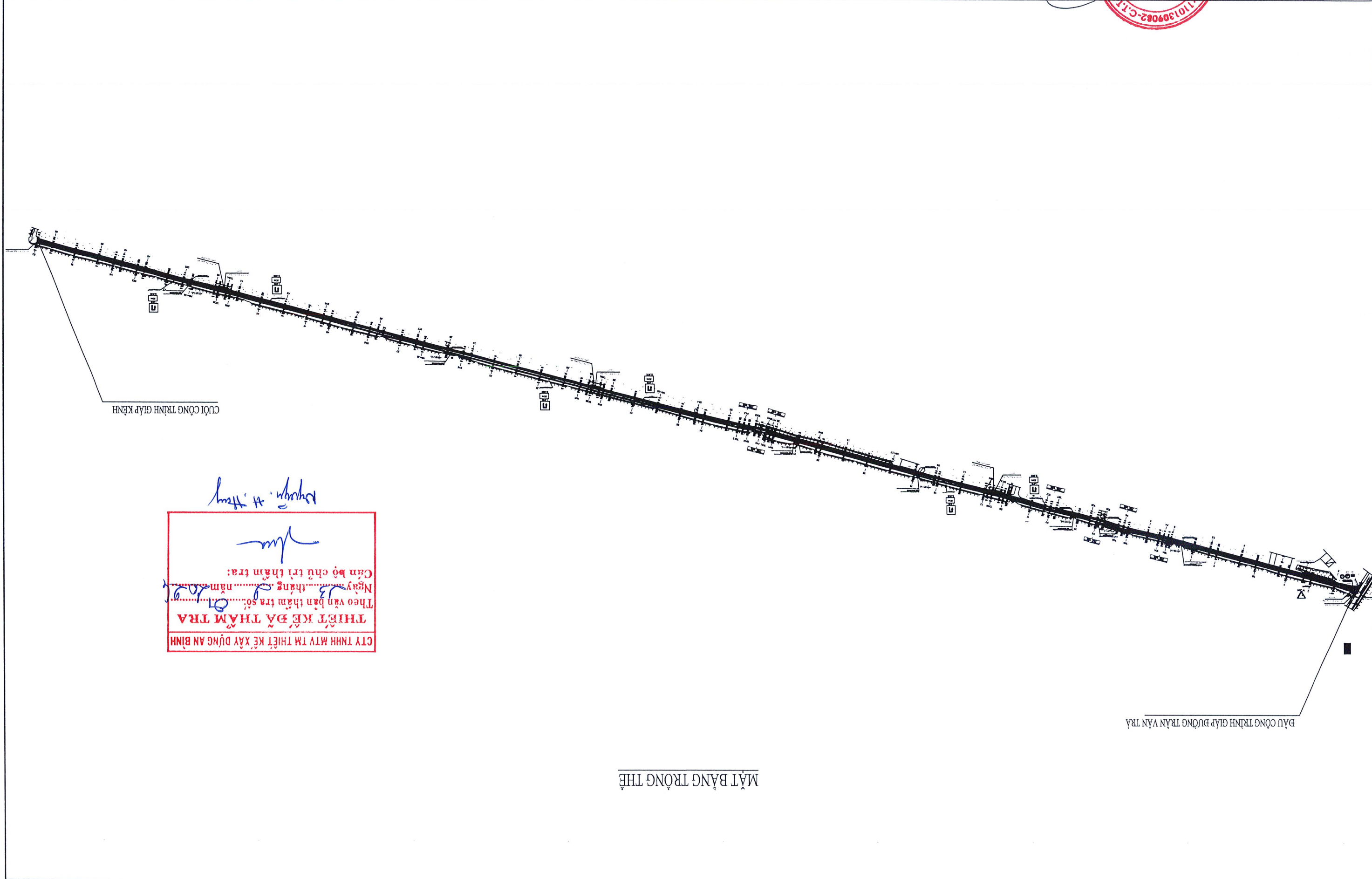

MẶT BẰNG TỔNG THỂ

CTY TNHH MTV TM THIẾT KẾ XÂY DỰNG AN BÌNH
THIẾT KẾ ĐÃ THẨM TRA
 Theo văn bản thẩm tra số: 01/2024
 Ngày: 13 tháng 01 năm 2024
 Cán bộ chủ trì thẩm tra:

(Handwritten signature)

(Handwritten signature)



CÔNG TY TRÁCH NHIỆM HỮU HẠN TÍN ĐỨC
 M.Đ.N. 1101309082-C.T.Đ.Đ.Đ.
 ĐC: 21A, ĐƯỜNG D3, KH.Đ. TRUNG TÂM MỞ RỘNG, PHƯỜNG TRƯỜNG LONG AN, TỈNH TÂY NINH
 ĐIỆN THOẠI: 0912 005 798 - 0912 031 062
 Email: tinduc@tinduc.com

CHỨC DANH	HỌ VÀ TÊN	CHỮ KÝ
TRƯỞNG THI TỰỆT MINH	TRƯƠNG THI TỰỆT MINH	<i>[Signature]</i>
KIỂM TRA	NGUYỄN TRỌNG NHẬN	<i>[Signature]</i>
CHỦ TRƯỞNG THIẾT KẾ	TRẦN NGỌC PHƯƠNG	<i>[Signature]</i>

TÊN BÀN VẼ		BÌNH DỘ & TRẮC DỘC		BƯỚC: THIẾT KẾ BÀN VẼ THI CÔNG	
TỶ LỆ		NGÀY HOÀN THIỆN: 07/2026		CÔNG TRÌNH: LĂNG NHƯA ĐƯỜNG K13	
BÀN VẼ SỐ		KÍ HIỆU HỒ SƠ: TKBVT/C		ĐỊA ĐIỂM XÂY DỰNG: XÃ MỘC HOÀ, TỈNH TÂY NINH	
1/500		3/14			

9D33'13.3"	A=179D39'24.2"		H2		R=300.00 T=5.66 K=11.32 P=0.05		A=177D50'16.1" R=300.00 T=5.66 K=11.32 P=0.05		R=15 T=6	
D2	129.65	20.35	2.41	2.50	0.09	0.01	0.15	0.16	0.19	0.14
5	150.00	30.00	2.49	2.50	0.01	0.01	0.15	0.16	0.19	0.14
6	180.00	9.65	2.35	2.50	0.15	0.15	0.15	0.16	0.19	0.14
D3	189.65	20.35	2.34	2.50	0.16	0.16	0.16	0.16	0.19	0.14
7	210.00	30.00	2.31	2.50	0.19	0.19	0.19	0.19	0.19	0.14
8	240.00	3.99	2.36	2.50	0.14	0.14	0.14	0.14	0.14	0.14
TD4	243.99	5.66	2.36	2.50	0.14	0.14	0.14	0.14	0.14	0.14
P4	249.65	5.66	2.39	2.50	0.11	0.11	0.11	0.11	0.11	0.11
TC4	255.31	5.66	2.40	2.50	0.10	0.10	0.10	0.10	0.10	0.10
9	270.00	14.69	2.40	2.50	0.10	0.10	0.10	0.10	0.10	0.10
TD5	295.30	25.30	2.41	2.50	0.09	0.09	0.09	0.09	0.09	0.09

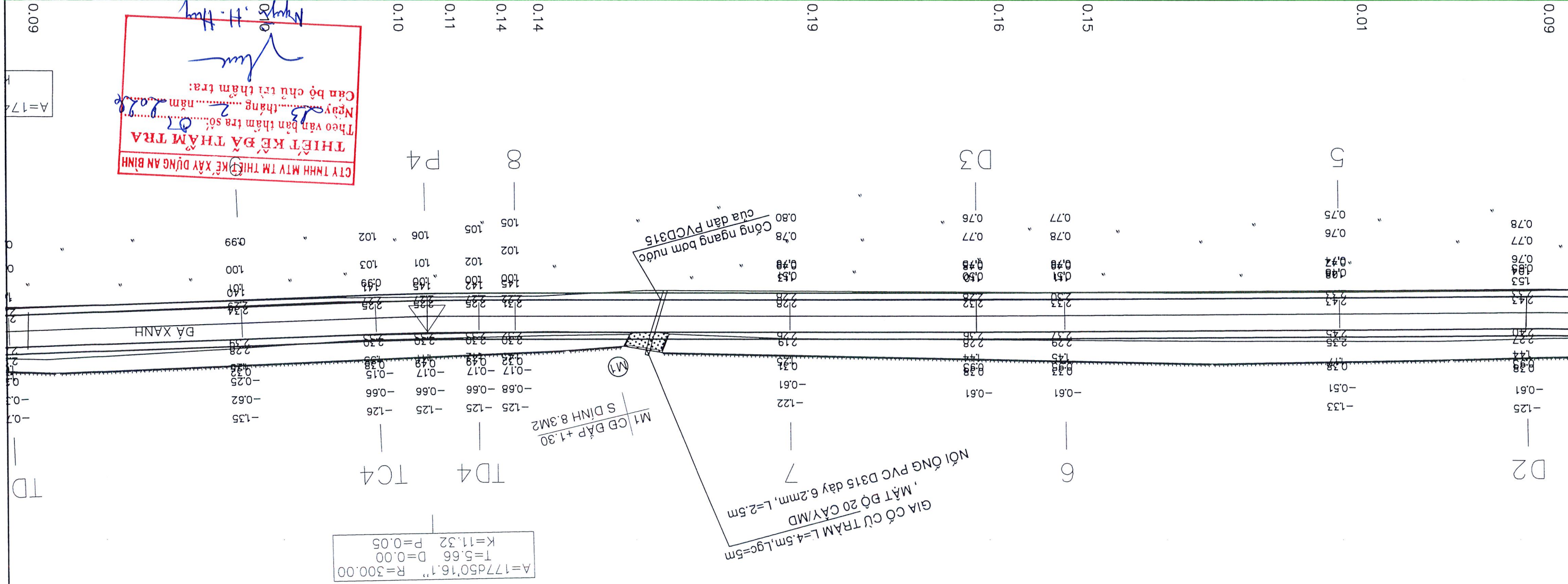



CÔNG TY TRÁCH NHIỆM HỮU HẠN TÍN ĐỨC
 ĐC: 21A, BƯỜNG D3, KDC TRUNG TÂM MỞ RỘNG, PHƯỜNG BÌNH CỬ 3, PHƯỜNG LONG AN, TỈNH TÂY NINH
 ĐIỆN THOẠI: 0912 005 798 - 0912 031 062
 Mail: tinduc@tinduc.com

CHỨC DANH	HỌ VÀ TÊN	CHỮ KÝ
TRƯỞNG THỊ TUYẾT MINH	TRƯƠNG THỊ TUYẾT MINH	<i>[Signature]</i>
KIỂM TRA	NGUYỄN TRỌNG NHÂN	<i>[Signature]</i>
CHỦ TRỊ THIẾT KẾ	TRẦN NGỌC PHƯƠNG	<i>[Signature]</i>

CHỦ ĐẦU TƯ
 CÔNG TRÌNH: LĂNG NHƯA ĐƯỜNG K13
 ĐỊA ĐIỂM XÂY DỰNG: XÃ MỘC HOÀ, TỈNH TÂY NINH
 BƯỚC: THIẾT KẾ BẢN VẼ THI CÔNG

TÊN BẢN VẼ
 BÌNH ĐỒ & TRẮC DỒC
 NGÀY HOÀN THÀNH: 01/2026
 KÍ HIỆU HỒ SƠ: TKBTVC

TỶ LỆ	BẢN VẼ SỐ
1/500	6/14

7	18	19	20	21	22	23	24	25	26	
630.00	660.00	690.00	695.56	720.00	750.00	750.96	755.51	760.07	761.99	768.63
30.00	30.00	30.00	5.56	24.44	30.00	30.00	4.56	4.56	1.92	6.64
2.29	2.22	2.29	2.30	2.33	2.37	2.37	2.38	2.39	2.40	2.43
2.40	2.40	2.40	2.40	2.45	2.51	2.51	2.52	2.53	2.53	2.55
0.11	0.18	0.11	0.10	0.11	0.14	0.14	0.14	0.14	0.13	0.12

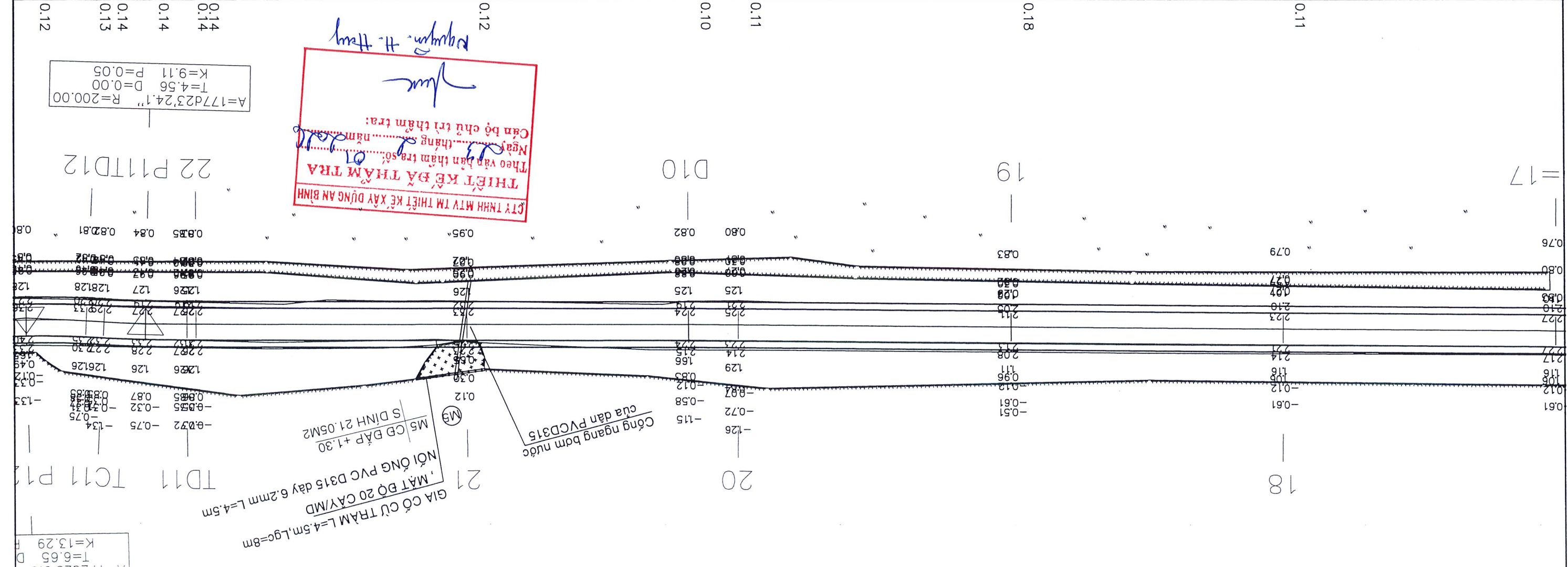

Handwritten calculations and notes at the bottom of the page, including values like 100.76, 0.20%, and various numerical data points.



ĐC: 21A, ĐƯỜNG D3, KDC TRUNG TÂM MỞ RỘNG, KH. PH. BÌNH CỬ, PHƯỜNG LONG AN, TỈNH TÂY NINH
 ĐIỆN THOẠI: 0972 005 798 - 0912 031 062
 Mail: tinduc@tinduc.com



CHỨC DANH	HỌ VÀ TÊN	CHỮ KÝ
TRƯỞNG THI TỰYẾT MINH	TRƯƠNG THỊ TỰYẾT MINH	
KIỂM TRA	NGUYỄN TRỌNG NHÂN	
CHỦ TRÌ THIẾT KẾ	TRẦN NGỌC PHƯƠNG	

TÊN BÀN VẼ		TỶ LỆ		BÀN VẼ SỐ	
BÌNH ĐỒ & TRẮC DỤC		1/500		9/14	
KI HIỆU HỒ SƠ: TKBVTG		NGÀY HOÀN THÀNH: 01/2026			

A=179		H1		H2	
31	1050.00	32	1080.00	33	1110.00
34	1140.00	35	1170.00	H2=36	1200.00
30.00	30.00	30.00	30.00	30.00	10.01
2.50	2.50	2.45	2.50	2.42	2.50
2.60	2.60	2.56	2.50	2.50	2.50
80.00	70.00	0.14%	0.00%	60.01	0.00%

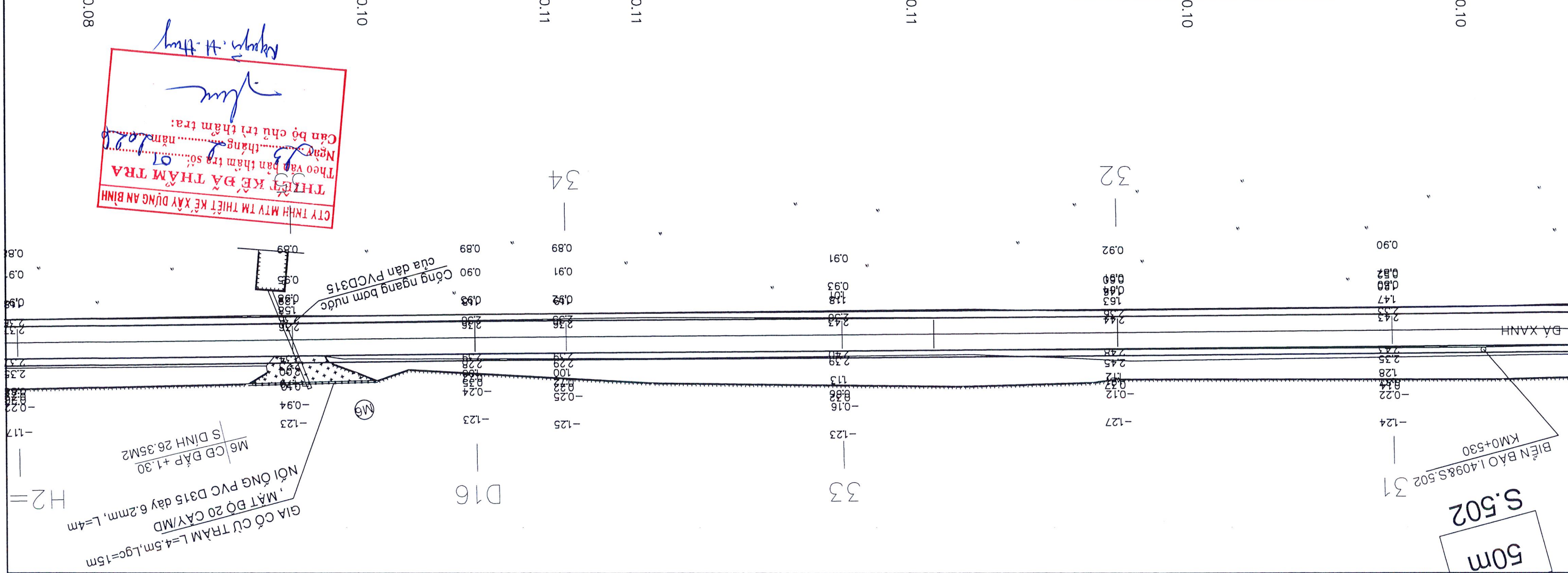



PC: 21A, ĐƯỜNG D3, KDC TRUNG TÂM MỞ RỘNG HỮU HẠN BÌNH CỬ 3, PHƯỜNG LONG AN, TỈNH TÂY NINH
 ĐIỆN THOẠI: 0972 005 798 - 0912 031 062
 Email: tinduc@tinduc.com

CHỨC DANH	HỌ VÀ TÊN	CHỮ KÝ
TRƯỞNG THIẾT KẾ	TRƯƠNG THỊ TUYẾT MINH	
KIỂM TRA	NGUYỄN TRỌNG NHÂN	
CHỦ TRÌ THIẾT KẾ	TRẦN NGỌC PHƯƠNG	

TÊN BẢN VẼ	TỶ LỆ	BẢN VẼ SỐ	NGÀY HOÀN THÀNH: 07/2026
			KI HIỆU HỒ SƠ: TXBVTG
BÌNH ĐỒ & TRẮC DỤC			BƯỚC: THIẾT KẾ BẢN VẼ THI CÔNG
CÔNG TRÌNH: LÀNG NHỰA ĐƯỜNG K13			ĐỊA ĐIỂM XÂY DỰNG: XÃ MỘC HOA, TỈNH TÂY NINH

9d40'39.1"	H2	A=179d32'36.1"	A=179d38'49.4"	H3
D16	35	H2=36	D18	39
1150.00	1170.00	1200.00	1270.01	1290.00
20.00	30.00	10.01	19.99	30.00
2.39	2.40	2.42	2.51	2.49
2.50	2.50	2.50	2.60	2.60
0.00%	60.01	0.00%	0.17%	60.00

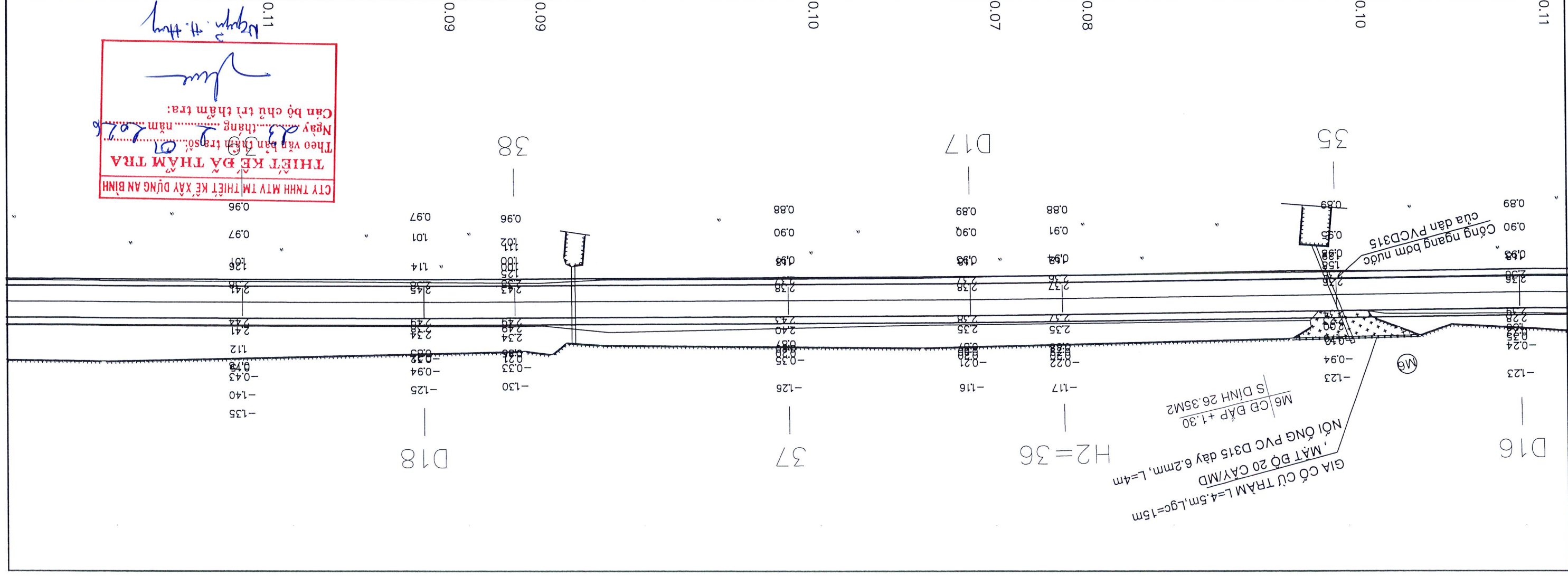

THIẾT KẾ ĐÀ THÂM TRÁ
 Theo văn bản thẩm tra số: 01/2026
 Ngày: tháng năm
 Cán bộ chủ trì thẩm tra:



CÔNG TY TRÁCH NHIỆM HỮU HẠN TÍN ĐỨC
 M.S. 03110130902-C.T. H.H.
 TRẠCH NHIỆM HỮU HẠN TÍN ĐỨC
 * AN AN - TIN ĐỨC *
 * CÔNG TY *
 * TRÁCH NHIỆM HỮU HẠN *
 * H.H. *
 ĐC: 21A, ĐƯỜNG D3, KDC TRUNG TÂM MỞ RỘNG, KHU B3, BÌNH CỰ 3, PHƯỜNG LONG AN, TỈNH TÂY NINH
 ĐIỆN THOẠI: 0972 005 798 - 0912 031 062
 Mail: tinduc@tinduc.com

CHỨC DANH	HỌ VÀ TÊN	CHỮ KÝ
TRƯỞNG THIẾT KẾ	TRƯƠNG THỊ TUYẾT MINH	
KIỂM TRA	NGUYỄN TRỌNG NHÂN	
CHỦ TRÌ THIẾT KẾ	TRẦN NGỌC PHƯƠNG	

CHỦ ĐẦU TƯ
 CÔNG TRÌNH: LĂNG NHỰA ĐƯỜNG K13
 ĐỊA ĐIỂM XÂY DỰNG: XÃ MỘC HOA, TỈNH TÂY NINH
 BƯỚC: THIẾT KẾ BẢN VẼ THI CÔNG

TÊN BẢN VẼ	MẶT CẮT NGANG DÀI DIỆN	KI HIỆU HỒ SƠ: TKBVTC
TY LỆ	1/50	NGÀY HOÀN THÀNH: 01/2026
BẢN VẼ SỐ	1/1	

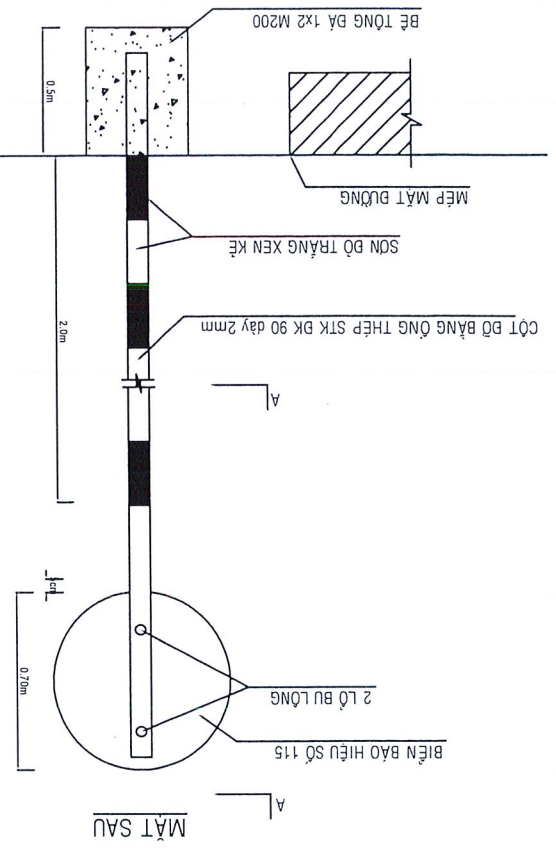

MẶT SAU

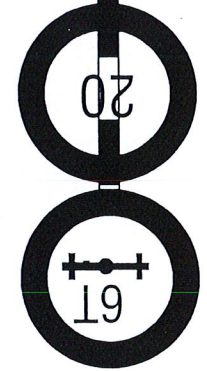

CHI TIẾT BIẾN BẢO

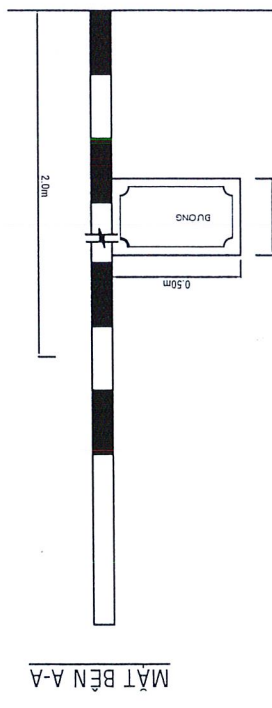

MẶT BÊN A-A

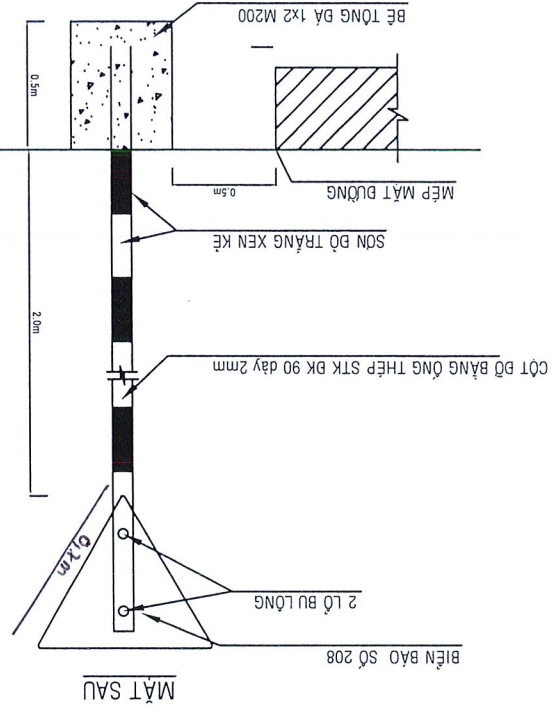

MẶT SAU

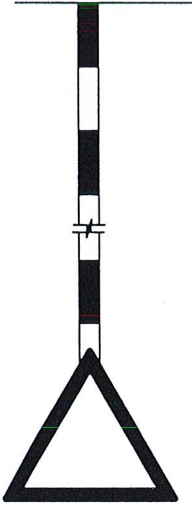

MẶT TRƯỚC

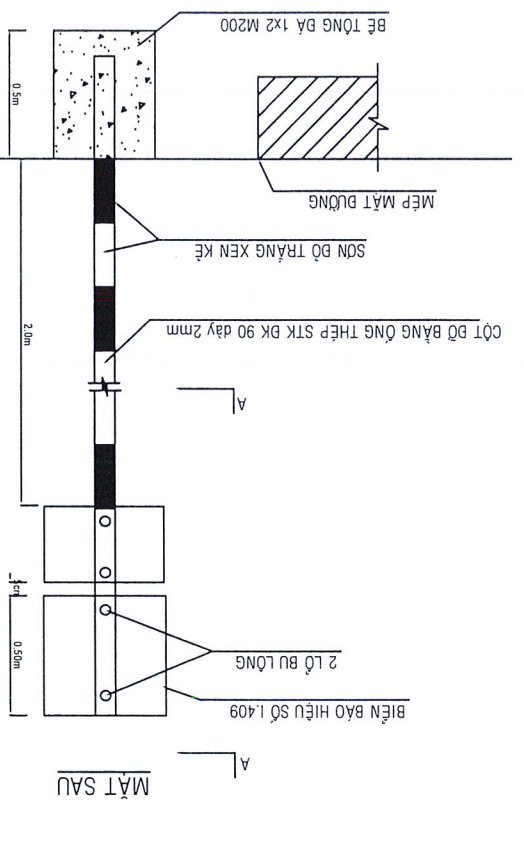

MẶT SAU

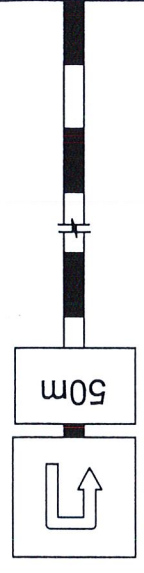

MẶT TRƯỚC

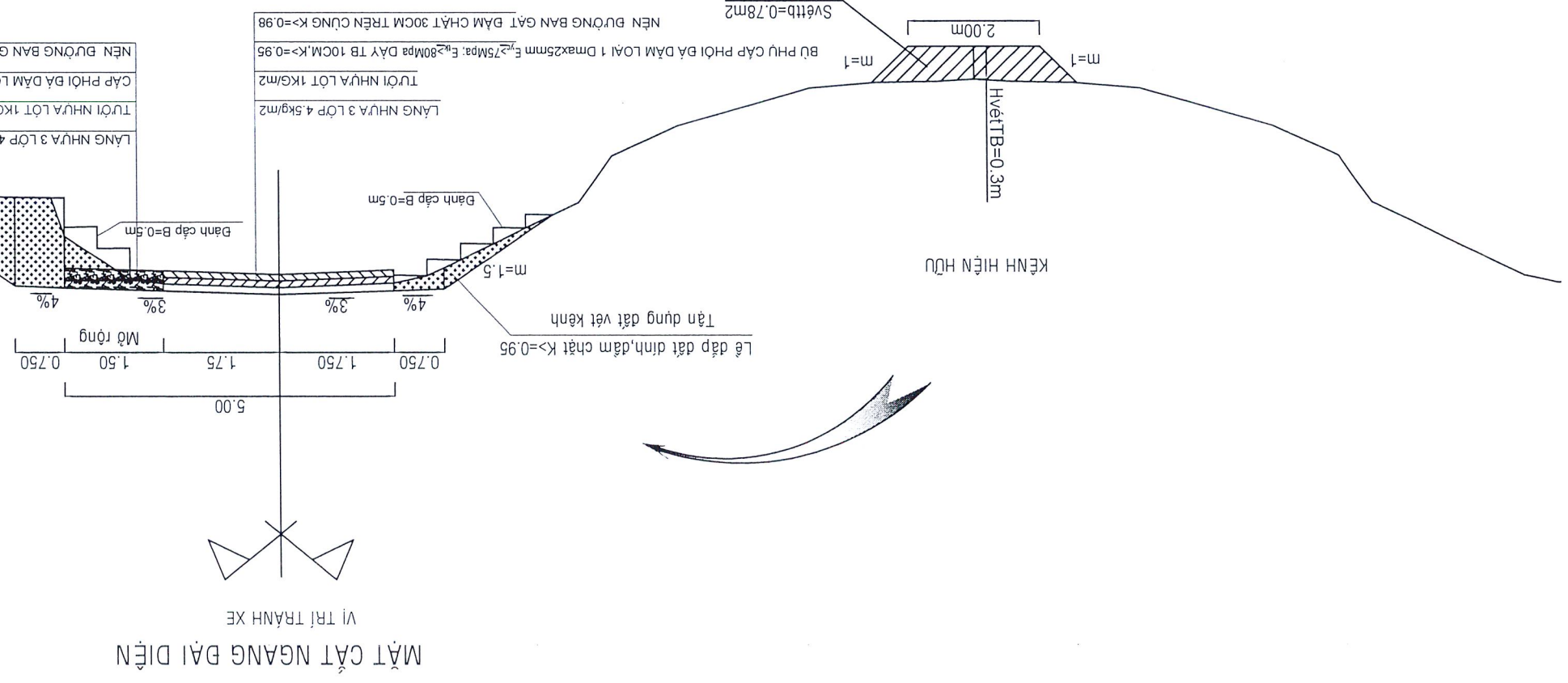

CHI TIẾT BIẾN BẢO



MẶT CẮT NGANG DÀI DIỆN

CTY TNHH MTV TM THIẾT KẾ XÂY DỰNG AN BÌNH
 THIẾT KẾ ĐÃ THẨM TRA
 Theo văn bản thẩm tra số: 01/2026
 Ngày: tháng năm
 Cán bộ chủ trì thẩm tra:

 Nguyễn Thị Hương

KIẾU HỒ SỐ: TKBVTC		MẶT CẮT NGANG ĐẠI DIỆN	CÔNG TRÌNH: LĂNG NHỰA ĐƯỜNG KT3 ĐỊA ĐIỂM XÂY DỰNG: XÃ MỘC HÒA, TỈNH TÂY NINH	BƯỚC: THIẾT KẾ BẢN VẼ THI CÔNG	CHỦ ĐẦU TƯ	CHỨC DANH	HỌ VÀ TÊN	CHỨC KI	TRẦN NGỌC PHƯƠNG			CÔNG TY TRÁCH NHIỆM HỮU HẠN TIN ĐỨC ĐC: 21A, ĐƯỜNG D3, KDC TRUNG TÂM MỞ RỘNG KHU PHỐ BÌNH CỬ 3, PHƯỜNG LONG AN, TỈNH TÂY NINH ĐIỆN THOẠI: 0912 005 798 - 0912 031 062 Mail: tinduc@tinduc.com
NGÀY HOÀN THÀNH: 07/2026						TÊN BẢN VẼ	CHỖ KI	TRƯỜNG THỊ TUYẾT MINH	KIỂM TRA			
BẢN VẼ SỐ	TỶ LỆ	1/50	1/1									

TÊN CỌC	CAO ĐỘ THIẾT KẾ	CAO ĐỘ TỰ NHIÊN
1	3.256	2.52
2	3.203	2.56
3	3.173	2.26
4	3.203	2.49
5	3.173	2.28
6	3.380	3.380
7	3.400	3.400
8	3.430	3.430
9	3.400	3.350
10	3.370	3.330
11	3.340	3.300
12	3.370	3.370
13	3.340	3.340
14	3.310	3.271
15	3.330	3.295
16	3.300	3.210

CTY TNHH MTV TM THIẾT KẾ XÂY DỰNG AN BÌNH
THIẾT KẾ ĐÃ THẨM TRA
 Theo và dẫn thăm tra số:
 Ngày tháng năm
 Cán bộ chủ trì thăm tra:

Ký: H. Thy
 Lưu

$S_{mr} = 35.32m^2$

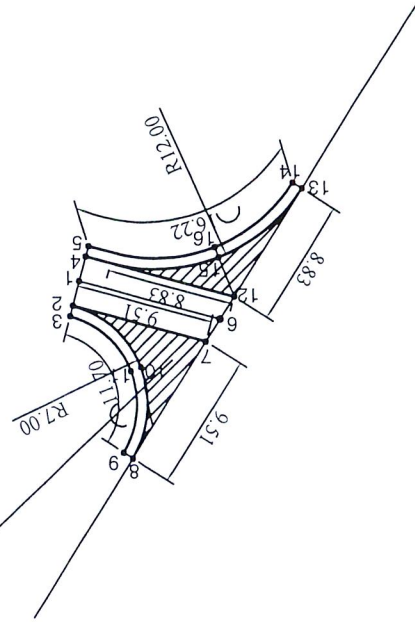



TIN ĐỨC

CÔNG TY TRÁCH NHIỆM HỮU HẠN
CÔNG TRÌNH: LẠNG NHƯA ĐƯỜNG KT3
ĐỊA ĐIỂM XÂY DỰNG: XÃ MỘC HÒA, TỈNH TÂY NINH

BC: 21A, ĐƯỜNG D3, KDC TRUNG TÂM MỞ RỘNG, KHU B309
BÌNH CỬ 3, PHƯỜNG LONG AN, TỈNH TÂY NINH
DIỆN THOẢI: 0972 005 798 - 0912 031 082
Mail: tinduc@tinduc.com

CHỨC DANH: CHỨC DANH
HỌ VÀ TÊN: TRƯƠNG THỊ TUYẾT MINH
THIỆT KẾ: NGUYỄN TRỌNG NHÂN
KIỂM TRA: TRẦN NGỌC PHƯƠNG

CHỦ ĐẦU TƯ: CHỦ ĐẦU TƯ
CÔNG TRÌNH: LẠNG NHƯA ĐƯỜNG KT3
ĐỊA ĐIỂM XÂY DỰNG: XÃ MỘC HÒA, TỈNH TÂY NINH

TÊN BẢN VẼ: BẢN VẼ SỐ
TỶ LỆ: 1/200
BẢN VẼ SỐ: 5/11
NGÀY HOÀN THÀNH: 01/2026
KÍ HIỆU HỒ SƠ: TKBVT/C

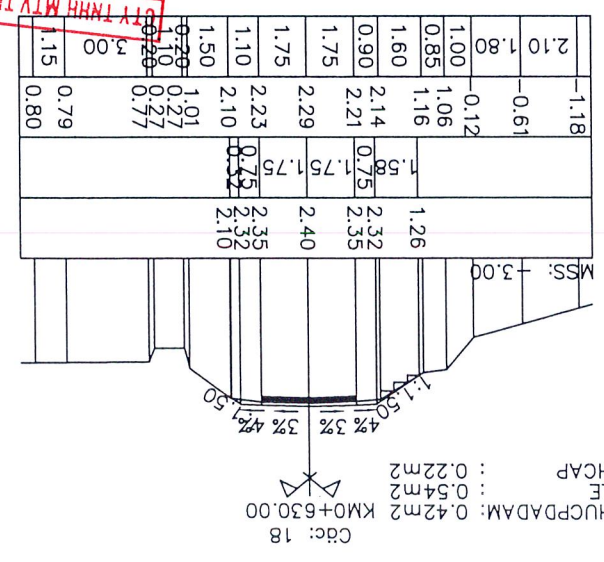
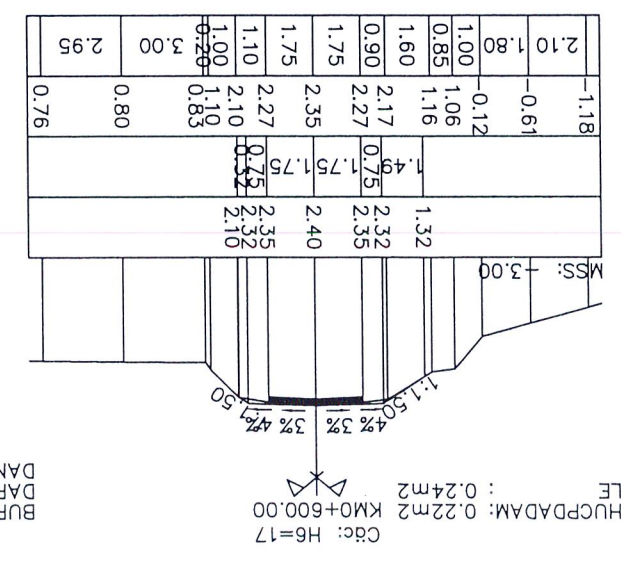
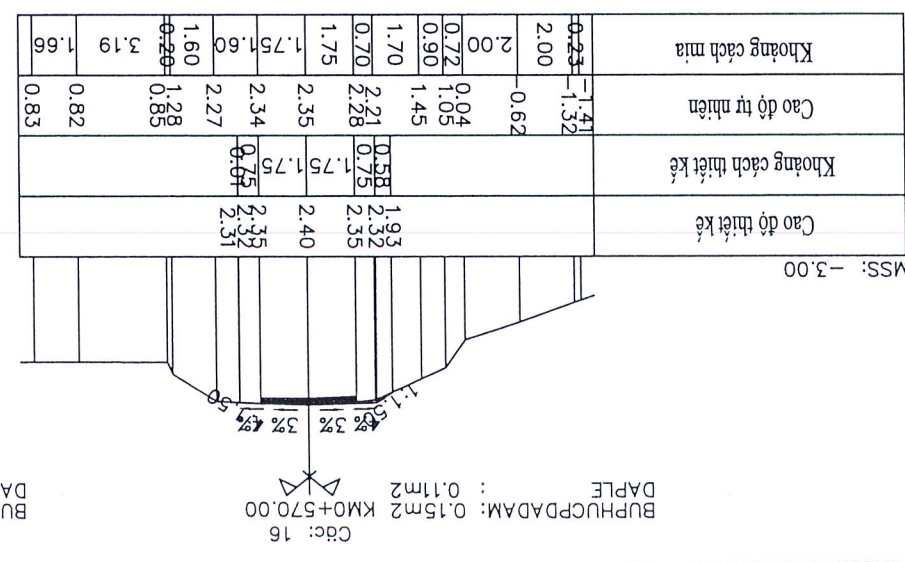
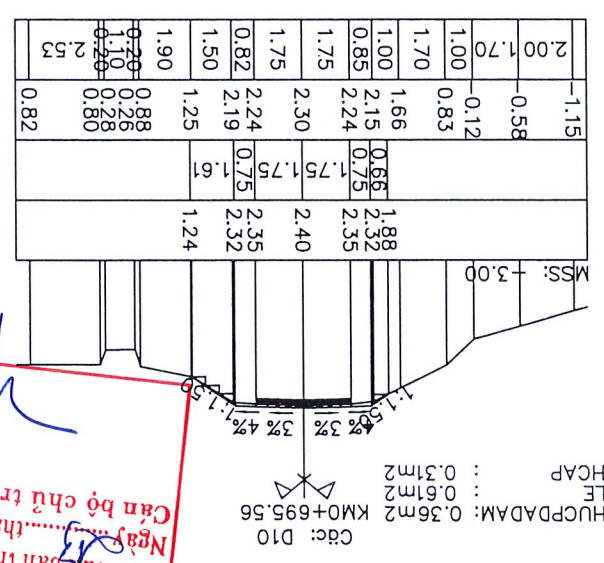
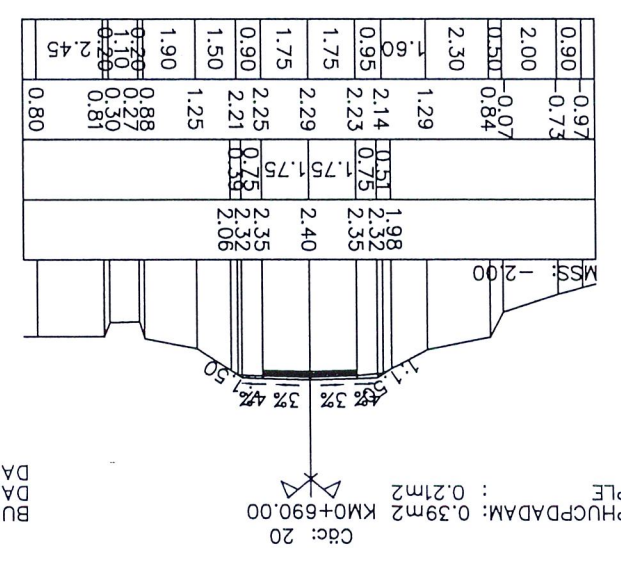
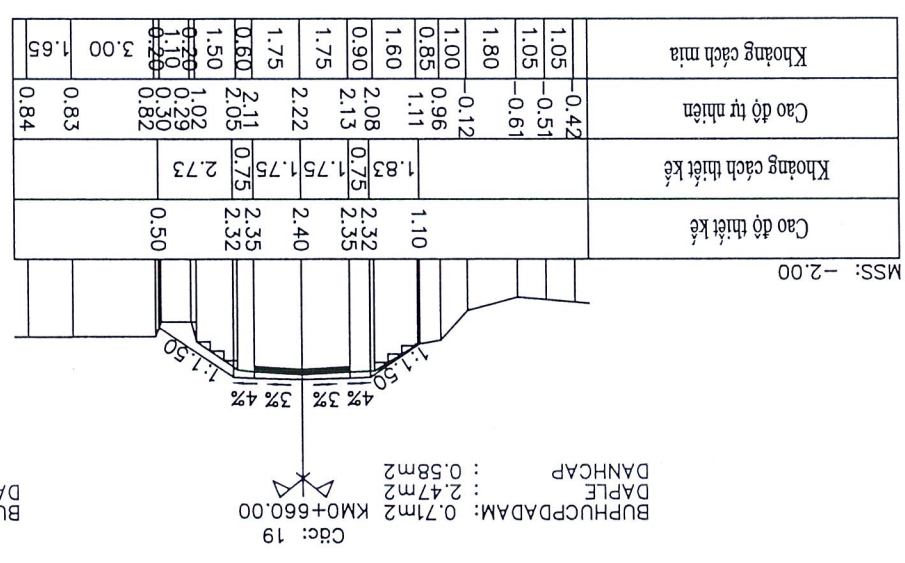
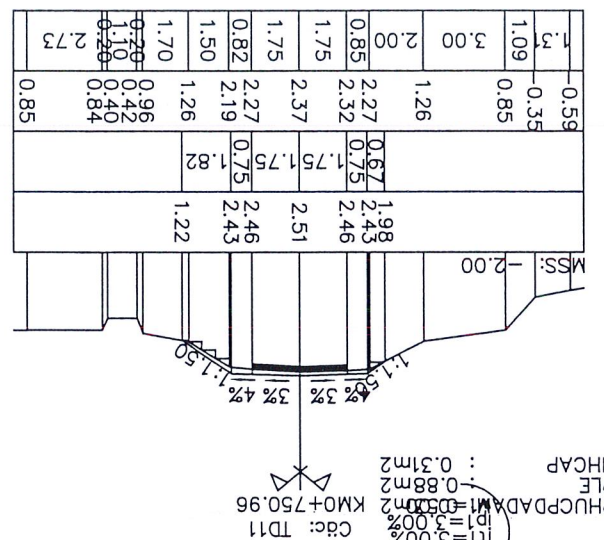
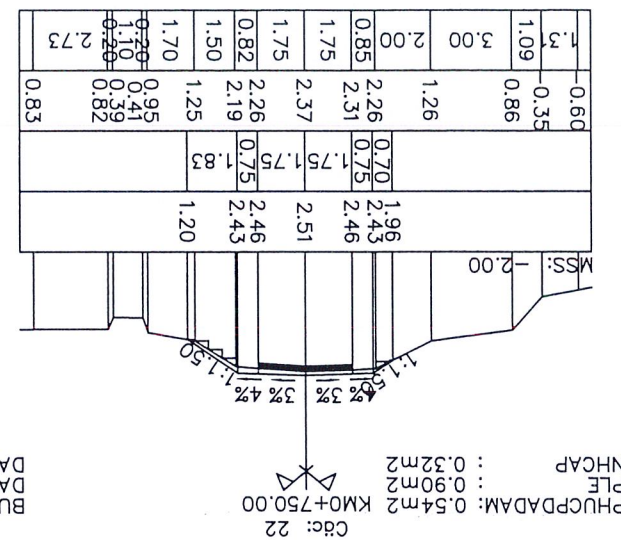
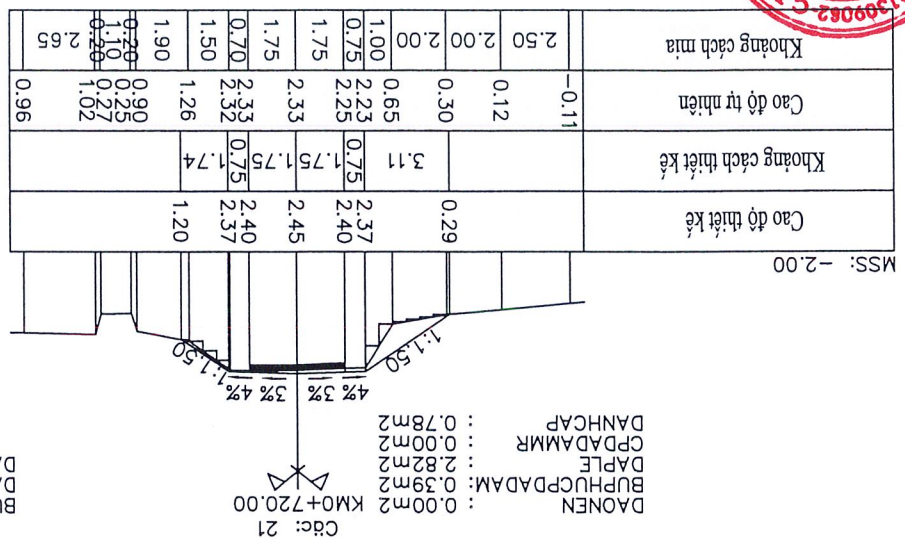

THIỆT KẾ XÂY DỰNG XÃ MỘC HÒA
 Theo văn bản thẩm tra số: 07
 Ngày văn bản thẩm tra: tháng năm 2026
 Căn bộ chủ trì thẩm tra: *Nguyễn H. Hùng*



CÔNG TY TRÁCH NHIỆM HỮU HẠN TÍN ĐỨC
 ĐC: 21A, ĐƯỜNG D3, KDC TRUNG TÂM MỞ RỘNG, KHU PHỐ
 BÌNH CỬ 3, PHƯỜNG LONG AN, TỈNH TÂY NINH
 ĐIỆN THOẠI: 0912 005 798 - 0912 031 062
 Mail: tinduc@tinduc.com



CHỨC DANH	HỌ VÀ TÊN	CHỮ KÝ
TRƯỞNG THIẾT KẾ	TRƯƠNG THỊ TUYẾT MINH	
KIỂM TRA	NGUYỄN TRỌNG NHÂN	
CHỦ TRÌ THIẾT KẾ	TRẦN NGỌC PHƯƠNG	

CHỦ ĐẦU TƯ

CÔNG TRÌNH: LÀNG NHỰA ĐƯỜNG KT3
 ĐIA ĐIỂM XÂY DỰNG: XÃ MỘC HÒA, TỈNH TÂY NINH
 BƯỚC THIẾT KẾ BẢN VẼ THI CÔNG

TÊN BẢN VẼ

MẶT CẮT NGANG CHI TIẾT

NGÀY HOÀN THIỆN: 07/2026

KIẾM HỒ SƠ: TKBVTG

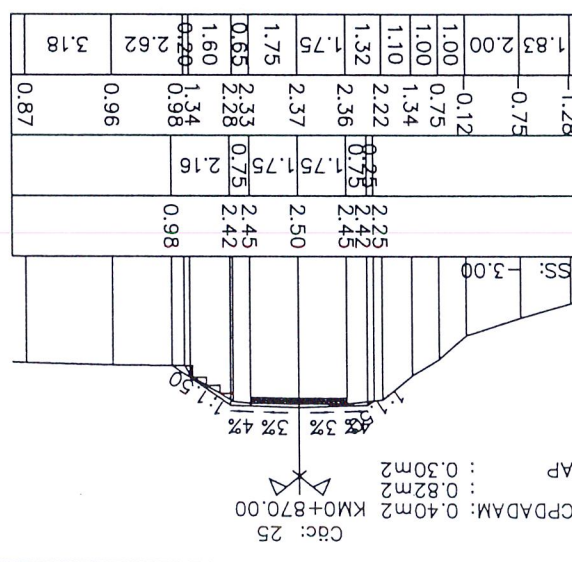
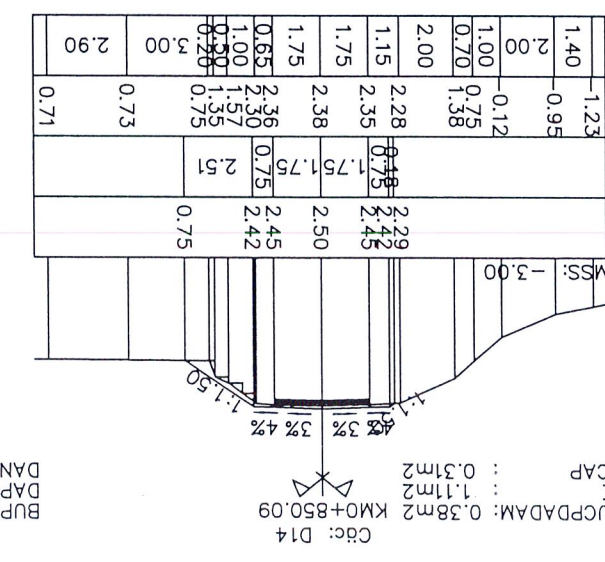
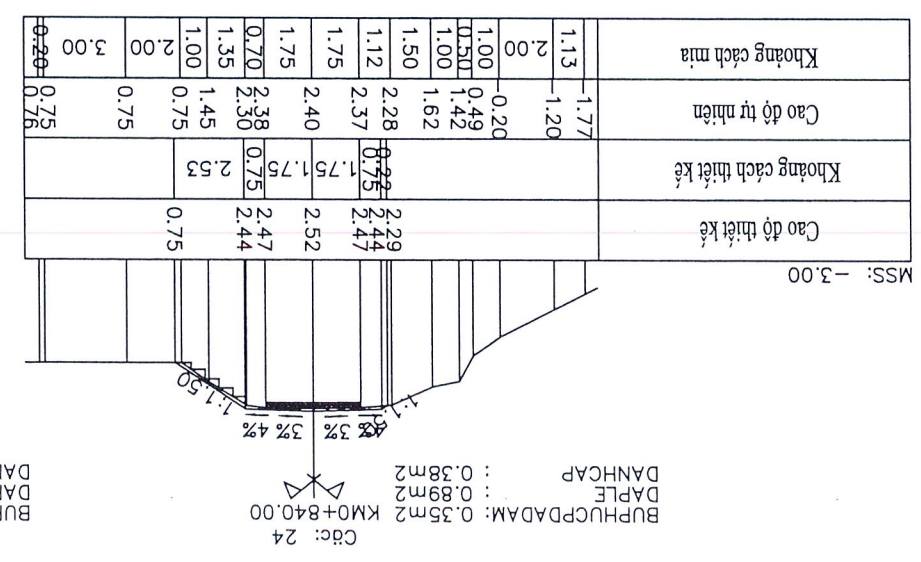
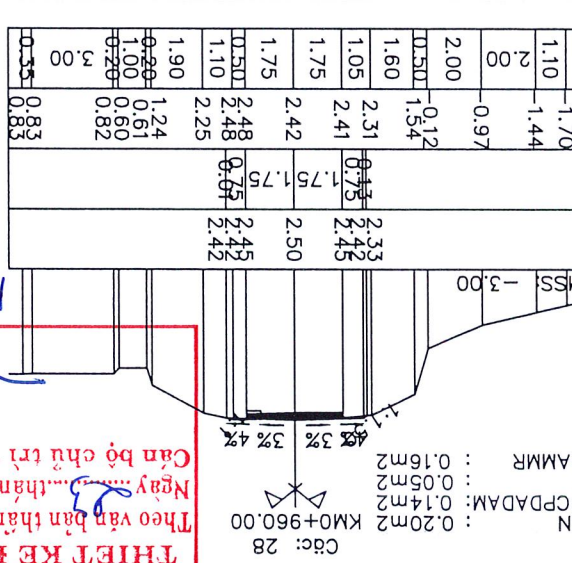
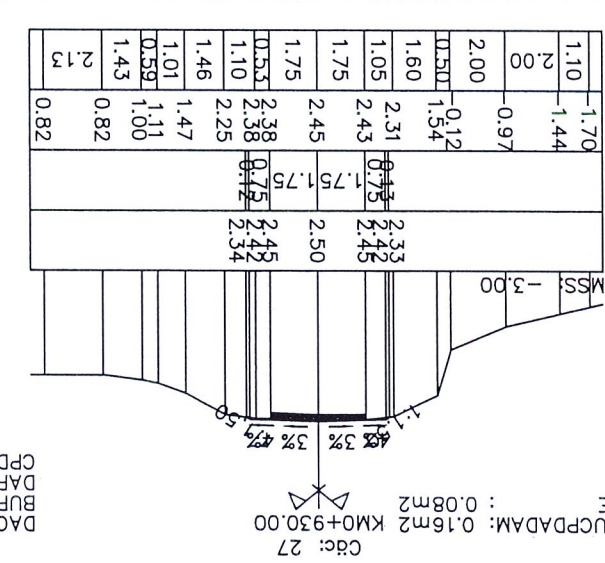
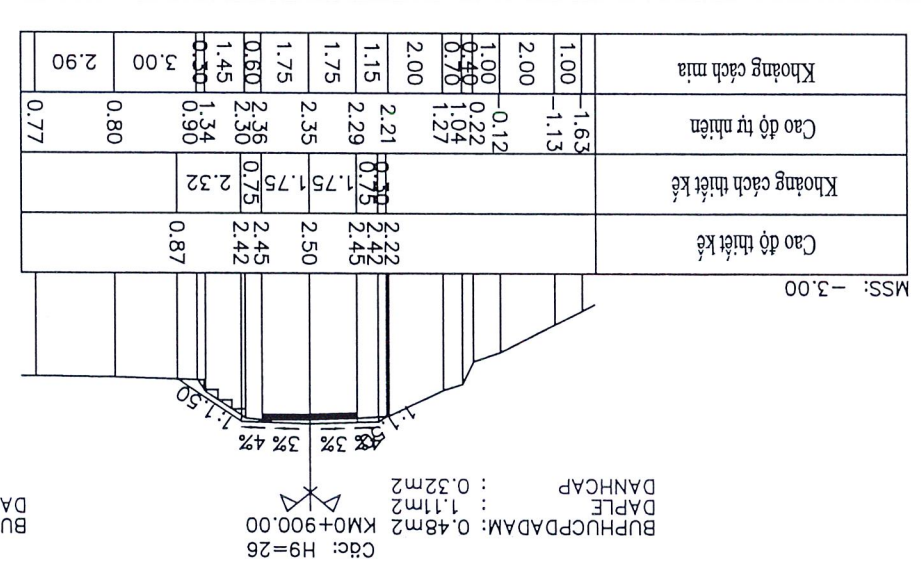
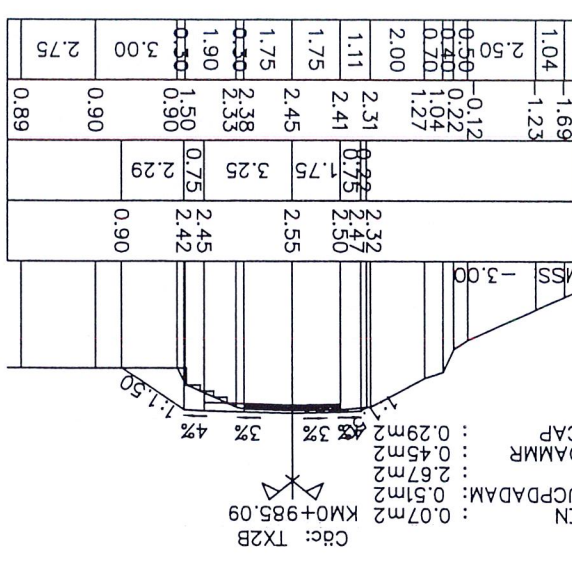
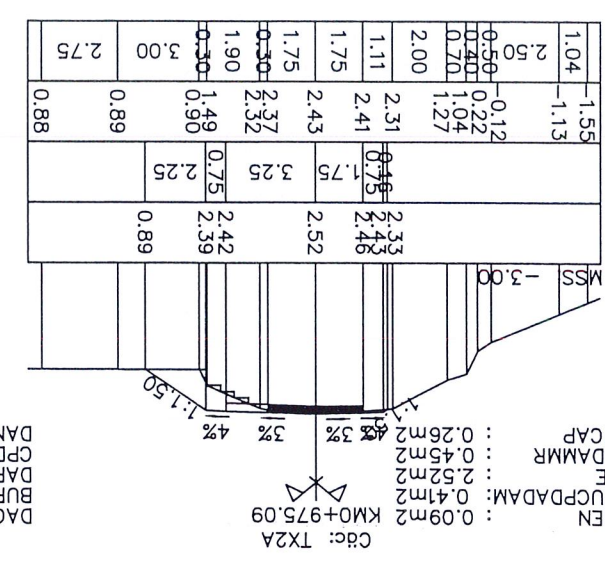
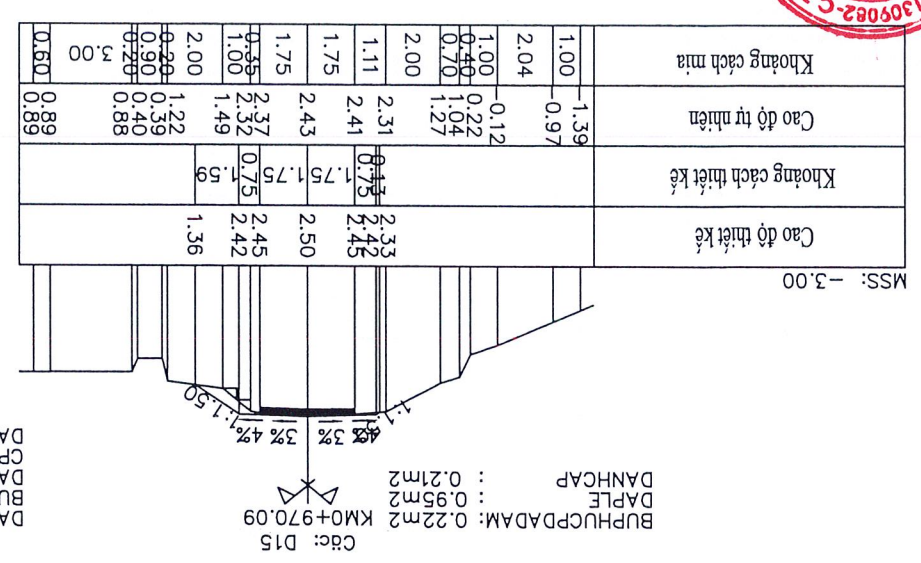

THIẾT KẾ BẢ THÂM TRA
 Theo văn bản thẩm tra số: 07/2024
 Ngày: 23 tháng 07 năm 2024
 Cán bộ chủ trì thẩm tra:

Nguyễn H. Hùng
Minh



CÔNG TY TRÁCH NHIỆM HỮU HẠN TÍN ĐỨC
 ĐƠN THOẠI: 0972 005 798 - 0912 031 062
 Email: tinduc@gmail.com



CHỨC DANH	HỌ VÀ TÊN	CHỮ KÝ
THIẾT KẾ	TRƯƠNG THỊ TUYẾT MINH	
KIỂM TRA	NGUYỄN TRỌNG NHÂN	
CHỦ TRÌ THIẾT KẾ	TRẦN NGỌC PHƯƠNG	

CHỦ ĐẦU TƯ
 CÔNG TRÌNH: LẠNG NHỰA ĐƯỜNG K13
 ĐỊA ĐIỂM XÂY DỰNG: XÃ MỘC HÒA, TỈNH TÂY NINH
 BƯỚC: THIẾT KẾ BẢN VẼ THỦ CÔNG

TÊN BẢN VẼ
 MẶT CẮT NGANG CHI TIẾT
 TỶ LỆ
 BẢN VẼ SỐ

0.25	1.39	2.40	2.40
2.00	0.43	0.75	2.35
1.00	0.15	1.75	2.55
0.20	0.78	0.75	2.52
1.80	1.12	1.75	2.26
2.00	1.12	1.01	1.01
1.00	2.39	2.40	2.40
1.75	2.45	2.45	2.60
1.75	2.45	2.45	2.60
1.80	2.37	2.37	2.55
0.60	2.38	2.38	2.52
1.80	1.26	1.26	1.01
0.50	1.01	1.01	1.01
3.00	0.98	0.98	0.98
2.35	0.96	0.96	0.96

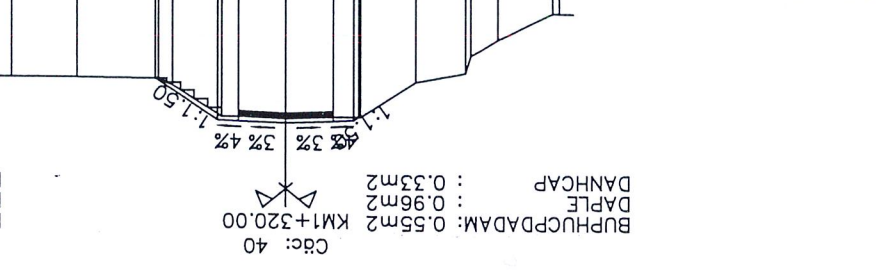

2.00	0.84	2.41	2.41
0.90	0.05	0.75	2.52
0.40	0.78	1.75	2.55
1.85	1.12	1.75	2.27
2.00	1.12	1.14	1.14
1.10	2.39	2.41	2.41
1.75	2.44	2.44	2.60
1.75	2.44	2.44	2.60
0.75	2.39	2.39	2.55
0.75	2.38	2.38	2.52
2.00	1.14	1.14	1.14
3.20	1.01	1.01	1.01
2.30	0.97	0.97	0.97

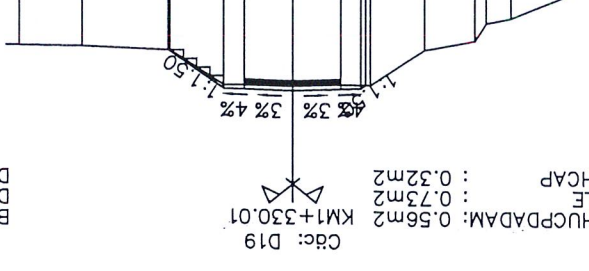

2.25	0.97	2.41	2.41
1.00	0.25	0.75	2.52
0.40	0.14	1.75	2.55
1.85	0.78	1.75	2.27
2.00	1.12	1.09	1.09
0.75	2.42	2.42	2.55
1.75	2.48	2.48	2.60
1.75	2.48	2.48	2.60
0.90	2.43	2.43	2.55
0.90	2.32	2.32	2.52
2.00	1.15	1.34	1.62
3.20	1.01	1.01	1.01
2.15	0.95	0.95	0.95

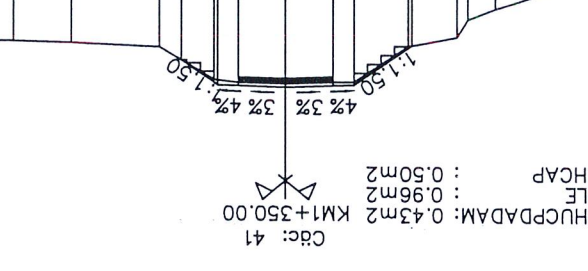

1.20	1.88	2.49	2.49
2.00	1.30	0.75	2.33
1.00	0.33	1.75	2.58
0.80	0.21	0.75	2.53
1.70	0.85	1.75	2.25
2.34	2.34	1.00	1.00
2.49	2.49	2.49	2.49
0.75	2.49	2.49	2.58
1.75	2.50	2.50	2.58
1.75	2.49	2.49	2.53
0.60	2.43	2.43	2.53
1.10	1.25	1.10	2.50
0.75	1.00	0.75	2.50
1.50	1.00	1.00	1.00
0.55	1.11	1.11	1.00
2.55	1.02	1.02	1.00
0.55	0.96	0.96	0.96

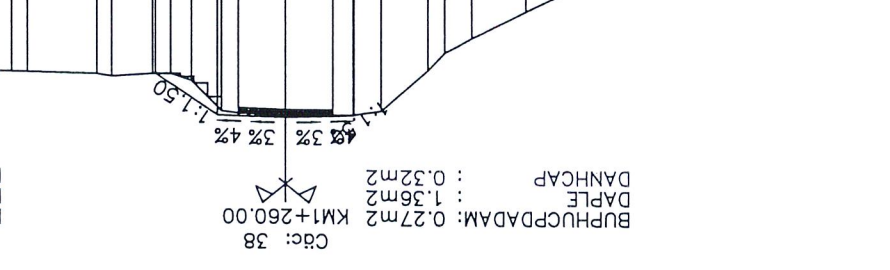

0.85	1.39	2.34	2.34
2.00	1.25	0.70	2.38
1.37	0.94	1.75	2.52
0.40	-0.32	1.75	2.55
0.50	0.85	1.75	2.29
2.00	2.00	1.12	1.12
0.70	2.34	2.34	2.37
1.75	2.38	2.38	2.52
1.75	2.38	2.38	2.55
0.50	2.45	2.45	2.52
2.00	1.14	1.14	1.12
3.20	1.01	1.01	1.01
2.25	0.97	0.97	0.97

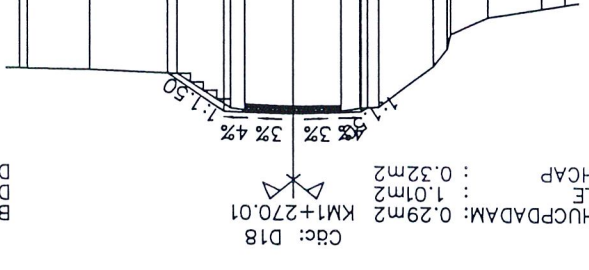

0.25	1.39	2.41	2.41
2.00	0.43	0.75	2.52
1.00	0.15	1.75	2.55
0.20	0.78	1.75	2.27
1.80	1.12	1.12	1.12
2.00	2.44	2.44	2.55
1.75	2.49	2.49	2.60
1.75	2.49	2.49	2.60
0.52	2.41	2.41	2.55
2.00	2.38	2.38	2.52
0.50	1.26	2.24	2.52
3.00	1.01	1.03	1.03
2.23	0.97	0.97	0.97

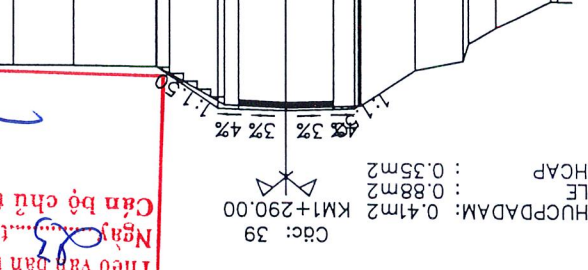

0.64	1.39	2.35	2.35
2.71	-0.22	1.75	2.45
0.80	0.20	2.50	2.45
0.40	0.79	1.75	2.42
0.55	0.88	1.75	2.37
1.90	0.88	1.75	2.36
2.35	2.35	2.35	2.45
2.37	2.37	2.37	2.45
1.25	2.37	2.37	2.45
1.75	2.42	2.42	2.26
1.75	2.42	2.42	2.26
0.81	2.36	2.36	2.26
2.00	1.18	1.18	2.26
0.20	0.94	0.94	2.26
3.00	0.91	0.91	0.91
2.24	0.88	0.88	0.88

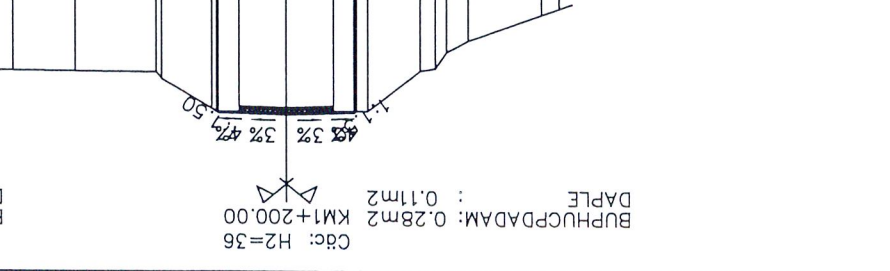

0.79	1.44	2.35	2.35
2.71	-1.16	1.10	2.38
0.80	0.20	1.75	2.45
0.40	0.80	1.75	2.50
0.55	0.87	1.75	2.42
1.90	0.87	1.75	2.38
2.35	2.35	2.35	2.45
2.37	2.37	2.37	2.45
1.75	2.42	2.42	2.04
1.75	2.42	2.42	2.04
0.76	2.37	2.37	2.04
2.00	1.18	1.18	2.04
0.20	0.93	0.93	2.04
3.00	0.90	0.90	0.90
2.29	0.89	0.89	0.89

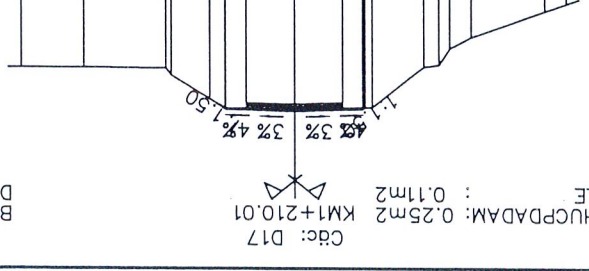

0.85	1.52	2.40	2.40
3.00	1.26	0.80	2.48
0.80	0.35	1.75	2.53
0.50	0.20	1.75	2.48
0.50	0.80	1.75	2.43
0.30	0.87	1.75	2.43
1.50	0.87	1.75	2.43
2.40	2.40	2.40	2.48
2.43	2.43	2.43	2.48
1.75	2.43	2.43	2.48
1.75	2.43	2.43	2.48
0.85	2.38	2.38	2.48
2.00	2.37	2.37	2.48
0.20	1.18	1.18	2.48
0.20	0.90	0.90	2.48
3.00	0.88	0.88	0.88

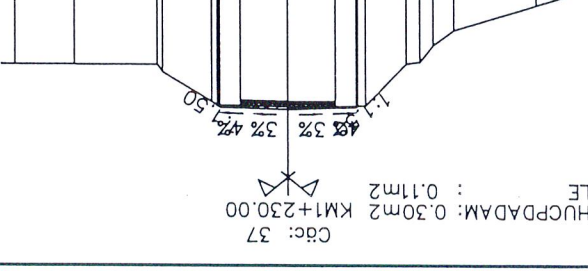

THIẾT KẾ ĐÀ THÂM TRA
 Theo văn bản tham tra số: 07
 Ngày: tháng năm 2016
 Cán bộ chủ trì tham tra:



TÍN ĐỨC

CÔNG TY TRÁCH NHIỆM HỮU HẠN TÍN ĐỨC

ĐC: 21A, ĐƯỜNG D3, KDC TRUNG TÂM MỞ RỘNG, KHU PHỐ BÌNH CỬ 3, PHƯỜNG LONG AN, TỈNH TÂY NINH
 ĐIỆN THOẠI: 0912 005 798 - 0912 031 062
 Mail: tinducba@gmail.com
 M.S.D: 11130902-C-1
 CÔNG TY TRÁCH NHIỆM HỮU HẠN TÍN ĐỨC
 TP. TÂN AN - TỈNH AN GIANG

CHỨC DANH	HỌ VÀ TÊN	CHỮ KÝ
THIẾT KẾ	TRƯƠNG THỊ TUYẾT MINH	
KIỂM TRA	NGUYỄN TRỌNG NHÀN	
CHỦ TRÌ THIẾT KẾ	TRẦN NGỌC PHƯƠNG	

CHỮ BẦU TƯ
 CÔNG TRÌNH: LĂNG NHỰA ĐƯỜNG K13
 ĐỊA ĐIỂM XÂY DỰNG: XÃ MỘC HÒA, TỈNH TÂY NINH
 BƯỚC THIẾT KẾ BÀN VẼ THÌ CÔNG

TÊN BẢN VẼ	MẶT CẮT NGANG CHI TIẾT
TỶ LỆ	1/200
BẢN VẼ SỐ	10/11
NGÀY HOÀN THÀNH	01/2025
KI HIỆU HỒ SƠ: TXBVTG	

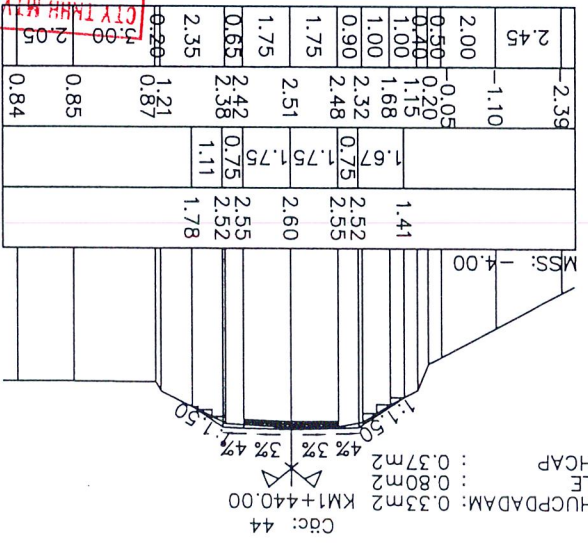
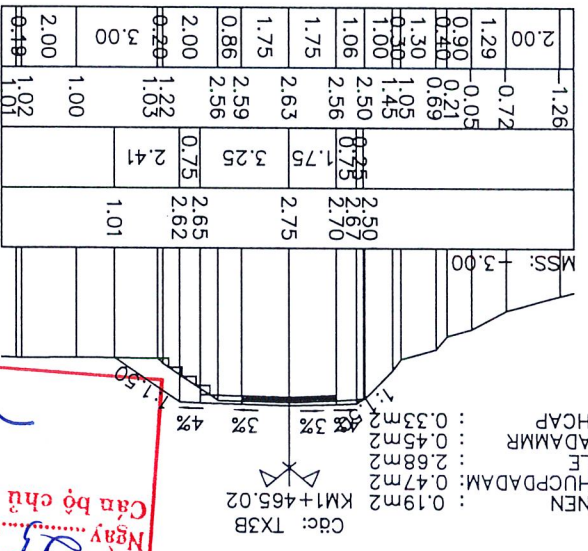
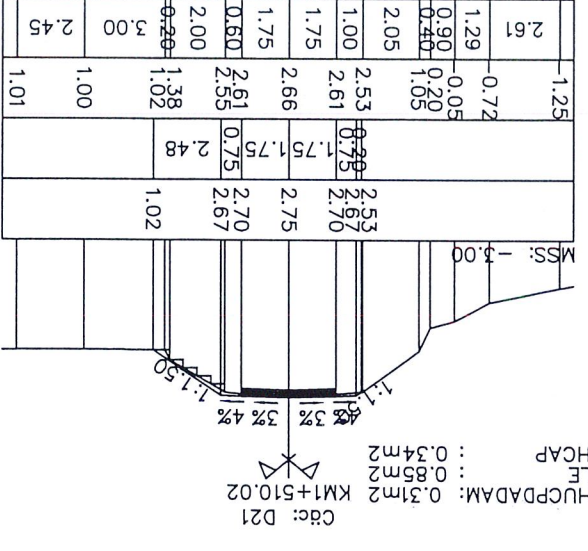
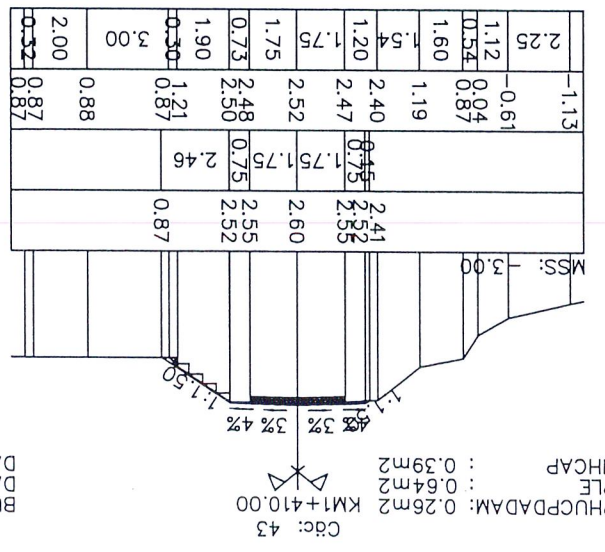
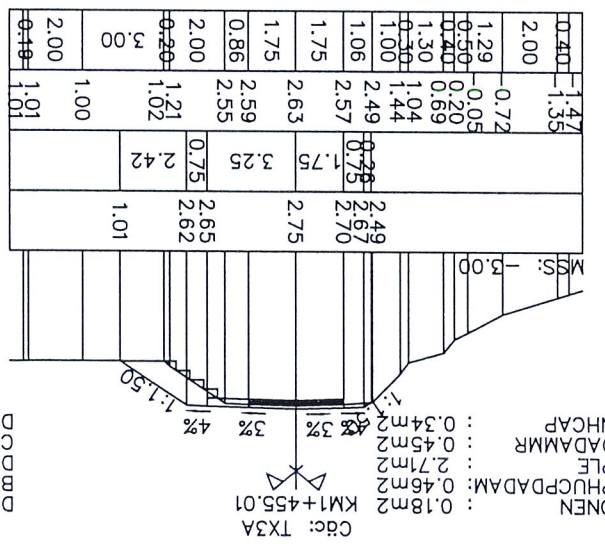
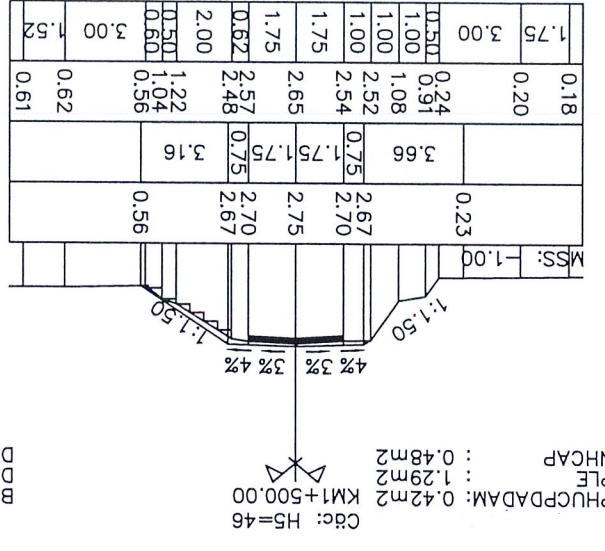
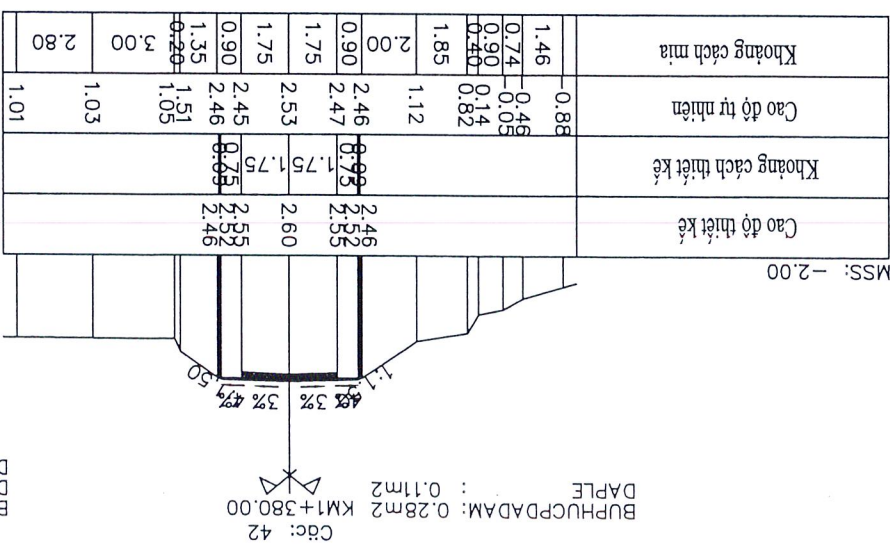
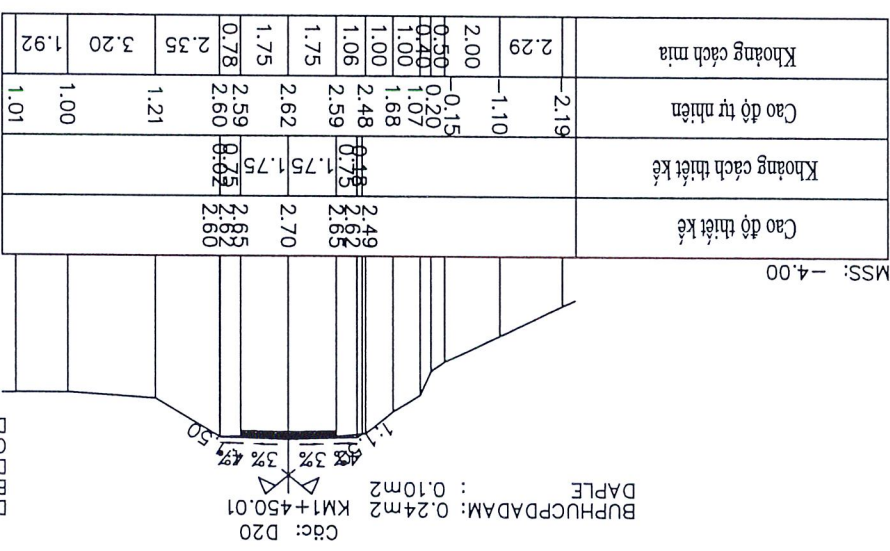
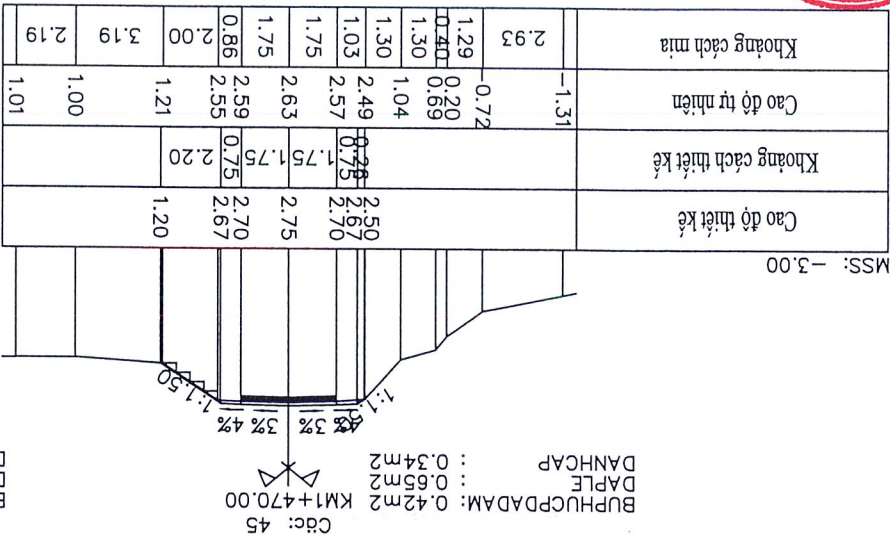

THIẾT KẾ BÀN THIẾT KẾ XÂY DỰNG AN BÌNH
 CTY TNHH MTV TM THIẾT KẾ XÂY DỰNG AN BÌNH
 Theo văn bản thẩm tra số: 2
 Ngày: tháng năm 2025
 Cán bộ chủ trì thẩm tra: Nguyễn H. Thủy



CÔNG TY TRÁCH NHIỆM HỮU HẠN TÍN ĐỨC
 ĐC: 21A, ĐƯỜNG D3, KDC TRUNG TÂM MỚI KHU PHỐ BÌNH CỬ 3, PHƯỜNG LONG AN, TỈNH TÂY NINH
 ĐIỆN THOẠI: 0972 005 798 - 0912 031 062
 Mail: tinducia@gmail.com



CHỨC DANH	HỌ VÀ TÊN	CHỮ KÝ
TRƯỞNG THỊ TUYẾT MINH	TRƯƠNG THỊ TUYẾT MINH	
KIỂM TRA	NGUYỄN TRỌNG NHÂN	
CHỦ TRÌ THIẾT KẾ	TRẦN NGỌC PHƯƠNG	

CHỦ ĐẦU TƯ
 CÔNG TRÌNH: LĂNG NHỰA ĐƯỜNG K13
 ĐỊA ĐIỂM XÂY DỰNG: XÃ MỘC HOA, TỈNH TÂY NINH
 BƯỚC: THIẾT KẾ BẢN VẼ THÌ CÔNG

TÊN BẢN VẼ
 MẶT CẮT NGANG CHI TIẾT

BẢN VẼ SỐ
 TỶ LỆ
 NGÀY HOÀN THÀNH: 07/2026
 KI HỮU HỒ SỐ: TKBVT/C

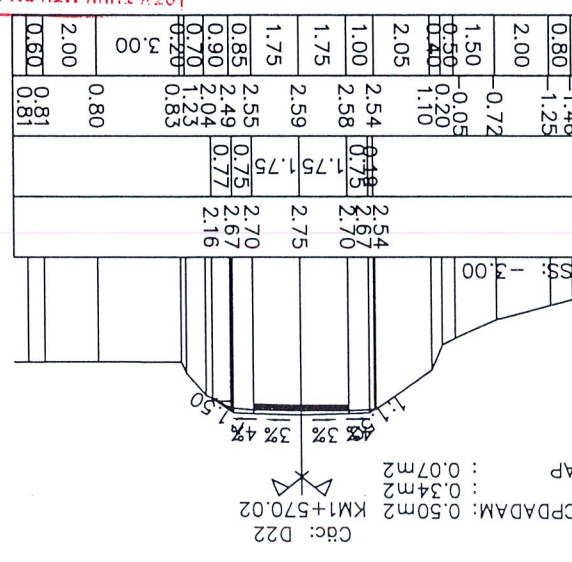
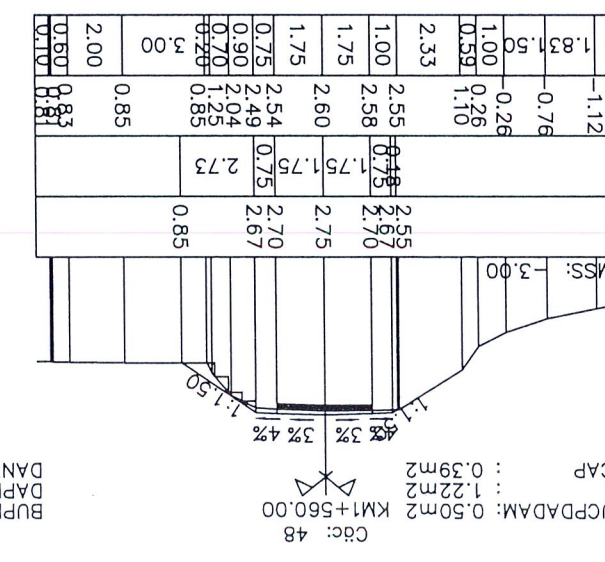
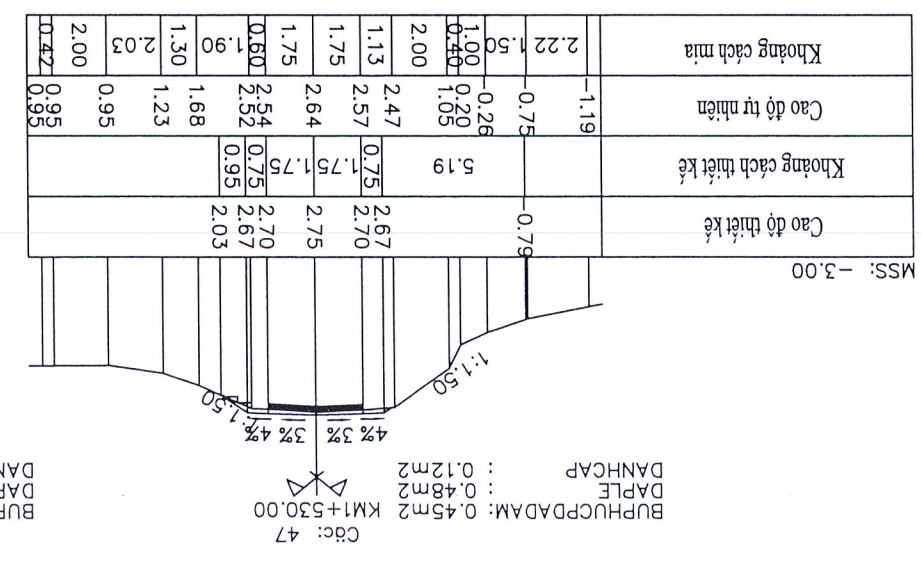
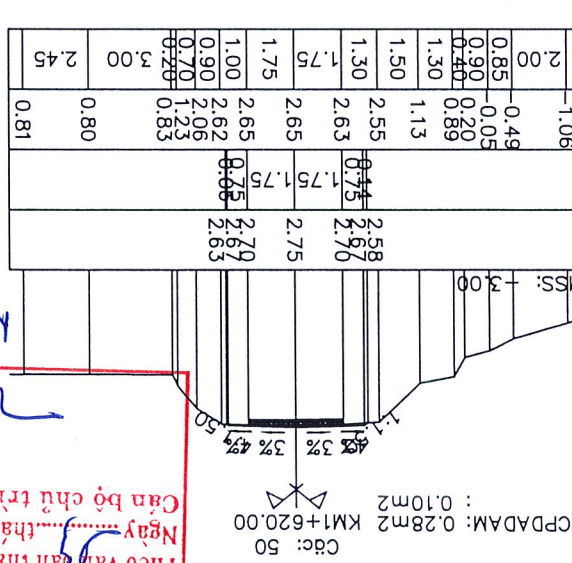
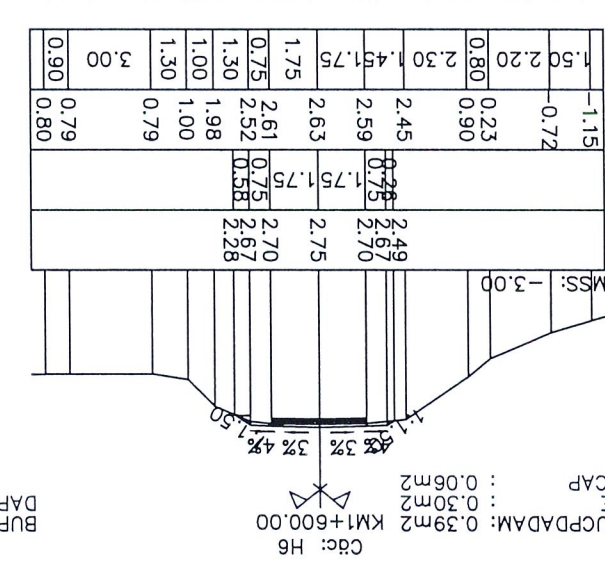
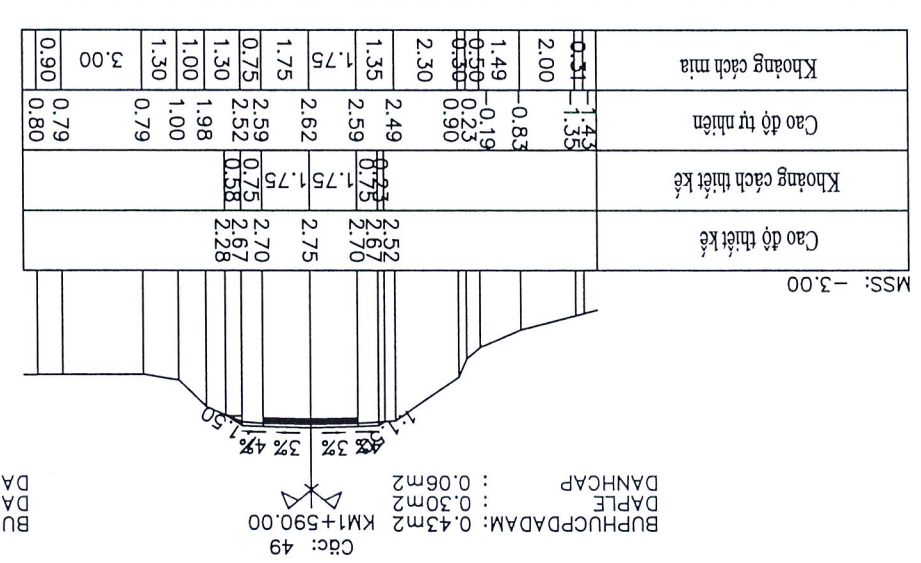
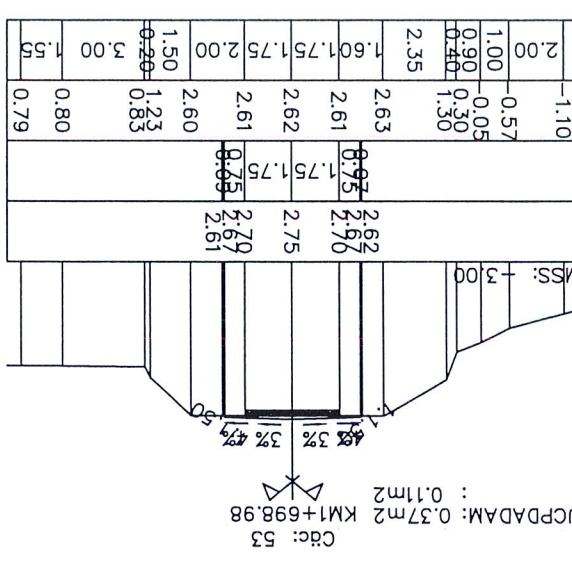
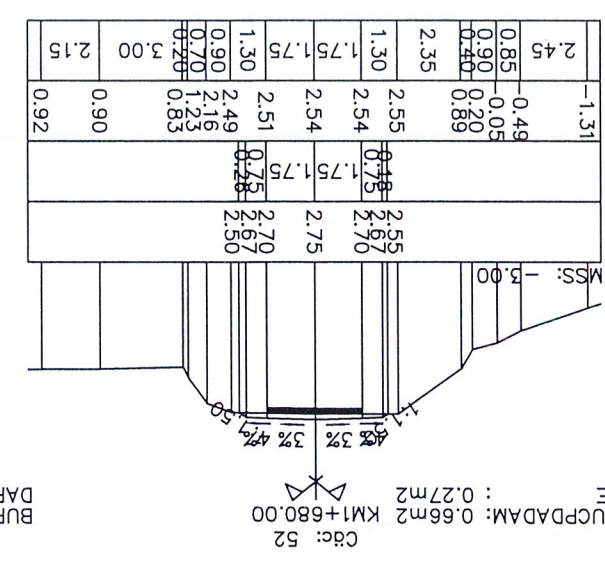
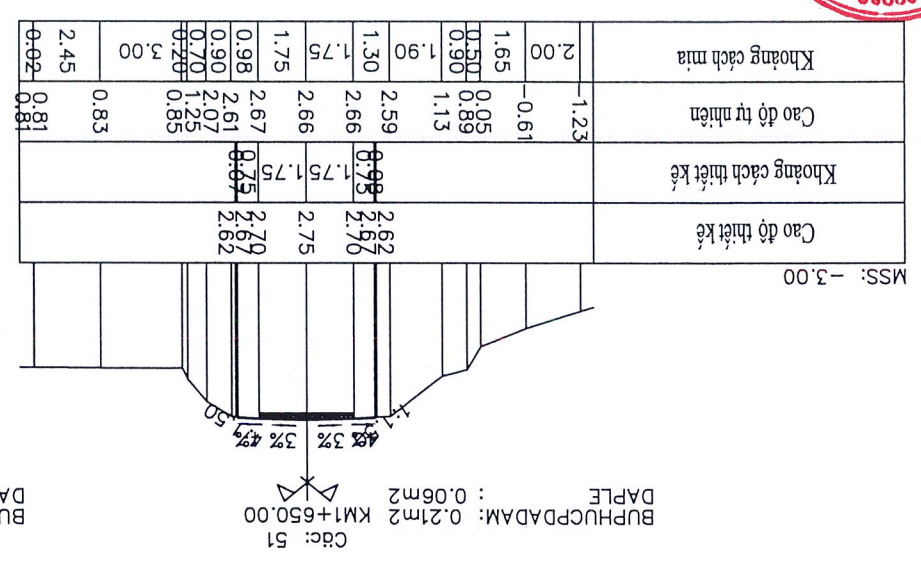

THIẾT KẾ BẢ THẨM TRA
 CTY TNHH MTV TM THIẾT KẾ XÂY DỰNG AN BÌNH
 Theo văn bản thẩm tra số: 07/2026
 Ngày văn bản thẩm tra: tháng năm năm
 Cán bộ chịu trách nhiệm: *Nguyễn H. Hùng*



CÔNG TY TRÁCH NHIỆM HỮU HẠN TÍN ĐỨC
 ĐC: 21A, ĐƯỜNG D3, KDC TRUNG TÂM MỞ RỘNG KHU PHÂN
 BÌNH CƯ 3, PHƯỜNG LONG AN, TỈNH TÂY NINH
 ĐIỆN THOẠI: 0972 005 798 - 0912 031 062
 Mail: tinduc@gmail.com

CHỨC DANH	HỌ VÀ TÊN	CHỮ KÝ
THIẾT KẾ	TRƯƠNG THỊ TUYẾT MINH	
KIỂM TRA	NGUYỄN TRỌNG NHÂN	
CHỦ TRÌ THIẾT KẾ	TRẦN NGỌC PHƯƠNG	

CHỦ ĐẦU TƯ		CÔNG TRÌNH: LĂNG NHỰA ĐƯỜNG K13 ĐỊA ĐIỂM XÂY DỰNG: XÃ MỘC HÒA, TỈNH TÂY NINH	
TÊN BẢN VẼ		BƯỚC: THIẾT KẾ BẢN VẼ THI CÔNG	
TỶ LỆ	BẢN VẼ SỐ	NGÀY HOÀN THÀNH: 07/2026	KI HIỆU HỒ SƠ: TKBVTG

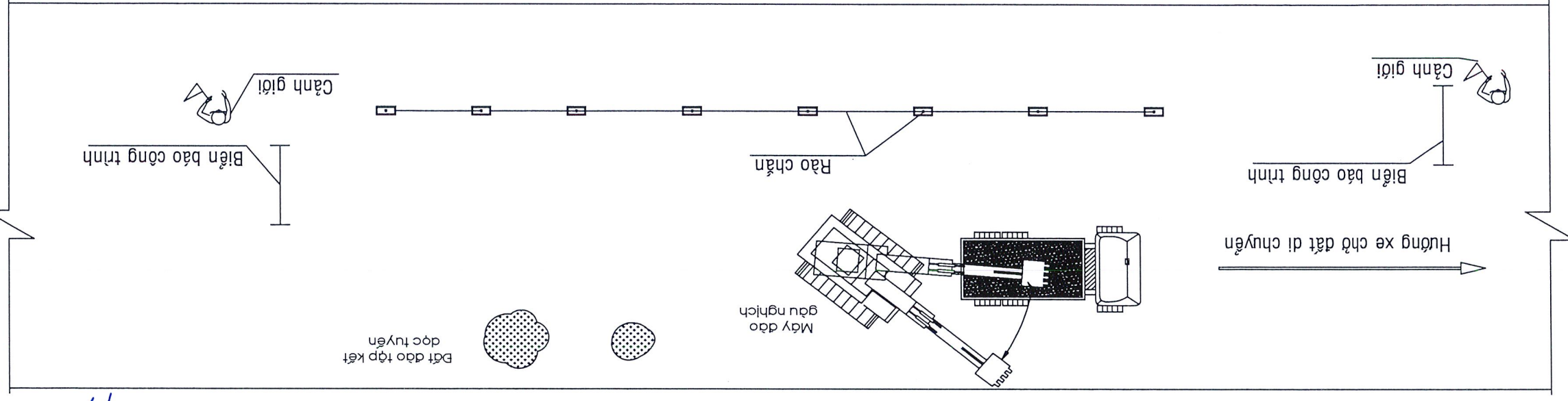

BƯỚC 2:
 - Dùng máy đào để đào ban gát nền đường
 - Đất dao được chọn lọc tận dụng tập kết dọc tuyến để đắp là đường.

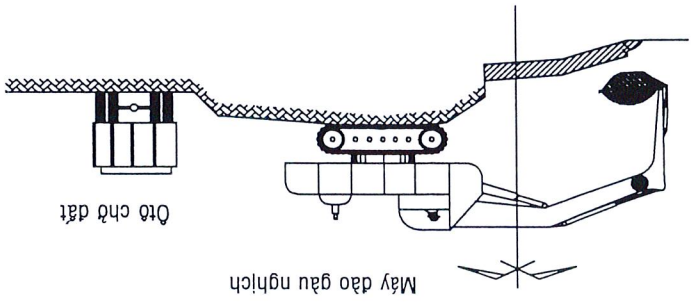

BƯỚC 1:
 - Định vị tìm đường, cắm cọc phạm vi thi công, khuôn đường
 - Lắp hàng rào cảnh giới suốt dọc vị trí thi công, bố trí biển báo hiệu, người điều khiển giao thông ở hai đầu.

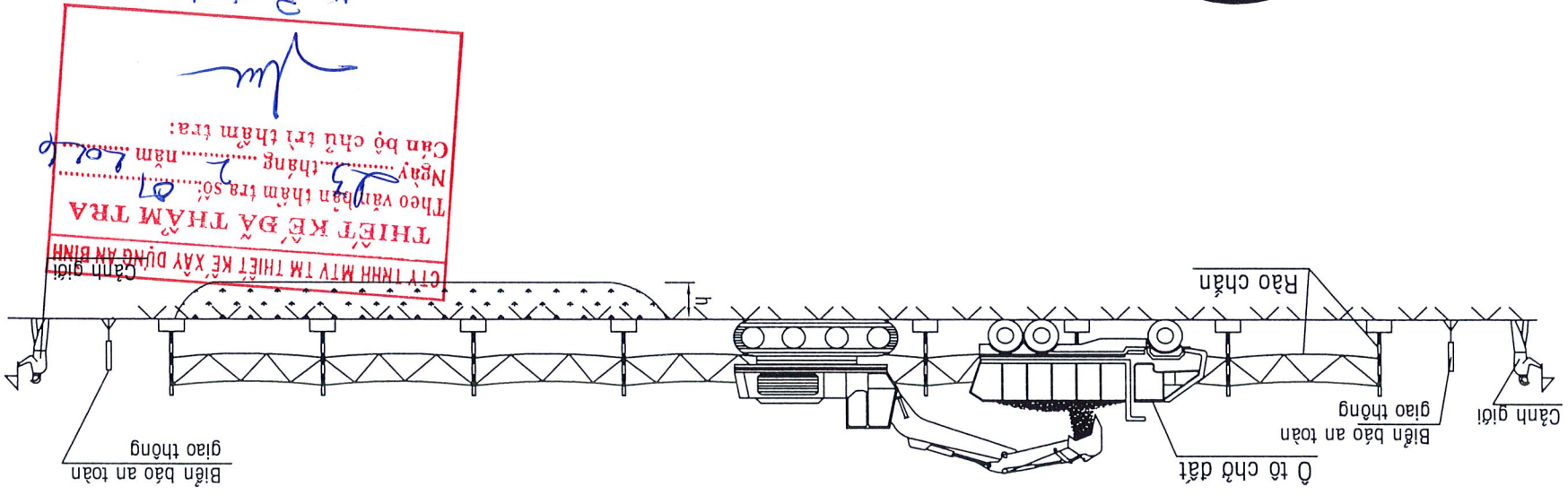

CTY TNHH MTV TM THIẾT KẾ XÂY DỰNG AN BÌNH
THIẾT KẾ ĐÀ THÂM TRA
 Theo văn bản thăm tra số: 07
 Ngày: tháng năm
 Cán bộ chủ trì thăm tra:
(Signature)
Phạm Văn Thành

THI CÔNG NỀN ĐƯỜNG



CÔNG TY TRÁCH NHIỆM HỮU HẠN TÍN ĐỨC
 ĐC: 21A, ĐƯỜNG D3, KDC TRUNG TÂM MỞ RỘNG KHU BẾP BÌNH AN, PHƯỜNG LONG AN, TỈNH TÂY NINH
 ĐIỆN THOẠI: 0972 005 798 - 0912 031 032
 Mail: tinduc@gmail.com

CHỨC DANH	HỌ VÀ TÊN	CHỮ KÝ
TRƯỞNG THIẾT KẾ	TRƯƠNG THỊ TUYẾT MINH	
KIỂM TRA	NGUYỄN TRỌNG NHÂN	
CHỦ TRÌ THIẾT KẾ	TRẦN NGỌC PHƯƠNG	

CHỦ ĐẦU TƯ		CÔNG TRÌNH: LÀNG NHÀ BƯỜNG KT3	
TÊN BẢN VẼ		ĐỊA ĐIỂM XÂY DỰNG: XÃ MỘC HÒA, TỈNH TÂY NINH	
BIÊN PHÁP THI CÔNG		BƯỚC: THIẾT KẾ BẢN VẼ THI CÔNG	
CHỖ KI	CHỖ KI		
BẢN VẼ SỐ	TỶ LỆ	NGÀY HOÀN THÀNH: 07/2026	
		KI HIỆU HỒ SƠ: TKBVTG	

BIÊN PHÁP THI CÔNG CHỦ BẠO

- Sau khi thi công xong lớp cấp phối sỏi đổ tiến hành thi công lớp móng cấp phối đá dăm.
- Thi công từng lớp dày từ 10cm - 18cm.
- Xe ôtô tự đổ vận chuyên cấp phối đá dăm đến công trường, đổ đồng trực tiếp vào máy rải.
- Lớp dưới cùng cho phép dùng máy san tự hành để san vật liệu CPBD đảm bảo chiều dày, dốc ngang đúng như hồ sơ thiết kế.
- Tuốt nước bằng xe bồn để giữ ẩm lớp CPBD.
- Dùng lu bánh thép 6-8 tấn lu nhẹ 3-4 tấn/điểm. Dùng lu nặng kết hợp với lu rung hoặc lu bánh thép để lu lên lớp phối đá dăm đến khi đạt độ chặt theo yêu cầu thiết kế.
- Sau khi thi công xong lớp 1 CPBD phải đảm bảo kích thước hình học, độ chặt theo HSTK và tiếp tục tiến hành thi công lớp 2 với qui trình tương tự lớp 1.

QUẢN LÝ CHẤT LƯỢNG

- Từ vấn giám sát phải lấy mẫu vật liệu thí nghiệm đạt yêu cầu thiết kế mới được phép đưa vào công trình.
- Kiểm tra độ chặt lớp CPBD tại hiện trường bằng phương pháp rót cát.
- Kiểm tra độ đảm chặt tại phòng thí nghiệm bằng phương pháp proctor.
- Khi độ chặt lớp 1 đạt yêu cầu thiết kế phải được tu ván giám sát nghiệm thu mới được thi công lớp tiếp theo.
- Do cường độ lớp CPBD hoàn thiện bằng cần Benkenman với yêu cầu Eht > Etk.

MẶT BẰNG THI CÔNG

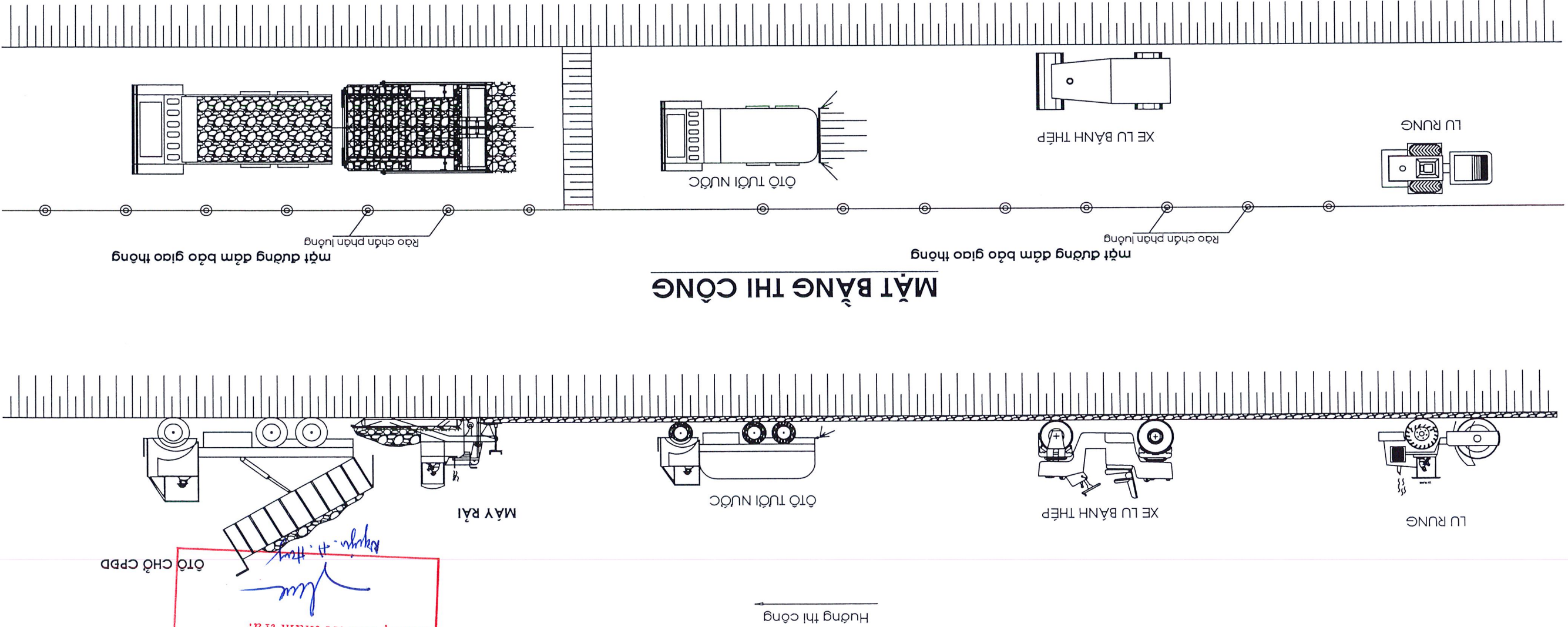

CTY TNHH MTV TM THIẾT KẾ XÂY DỰNG AN BÌNH
THIẾT KẾ VÀ THẨM TRA
 Theo văn bản thẩm tra số: 07/2026
 Ngày: 25 tháng 2 năm 2026
 Cán bộ chịu trách nhiệm: *[Signature]*



CÔNG TY TRÁCH NHIỆM HỮU HẠN TÍN ĐỨC
 ĐC: 21A, ĐƯỜNG D3, KDC TRUNG TÂM MỞ RỘNG, KHU PHÂN QUẬN 11, QUẬN 11, TP. HỒ CHÍ MINH
 BINH CƯ 3, PHƯỜNG LONG AN, TỈNH TÂY NINH
 ĐIỆN THOẠI: 0972 005 798 - 0912 031 062
 Mail: tinduc@gmail.com

CHỨC DANH	HỌ VÀ TÊN	CHỮ KÝ
THIẾT KẾ	TRƯƠNG THỊ TUYẾT MINH	
KIỂM TRA	NGUYỄN TRỌNG NHẬN	
CHỦ TRÌ THIẾT KẾ	TRẦN NGỌC PHƯƠNG	

TÊN BÀN VẾ		CÔNG TRÌNH: LÀNG NHỰA ĐƯỜNG KT3 ĐỊA ĐIỂM XÂY DỰNG: XÃ MỘC HÒA, TỈNH TÂY NINH	CHỦ ĐẦU TƯ
TỶ LỆ	BẢN VẾ SỐ		
BIÊN PHÁP THI CÔNG		BƯỚC THIẾT KẾ BÀN VẾ THI CÔNG	
NGÀY HOÀN THÀNH: 07/2026	KI HIỆU HỒ SƠ: TKBVTC		

THI CÔNG VỆ SINH MẶT ĐƯỜNG VÀ TỬ NHỰA LĐT

Hướng thi công

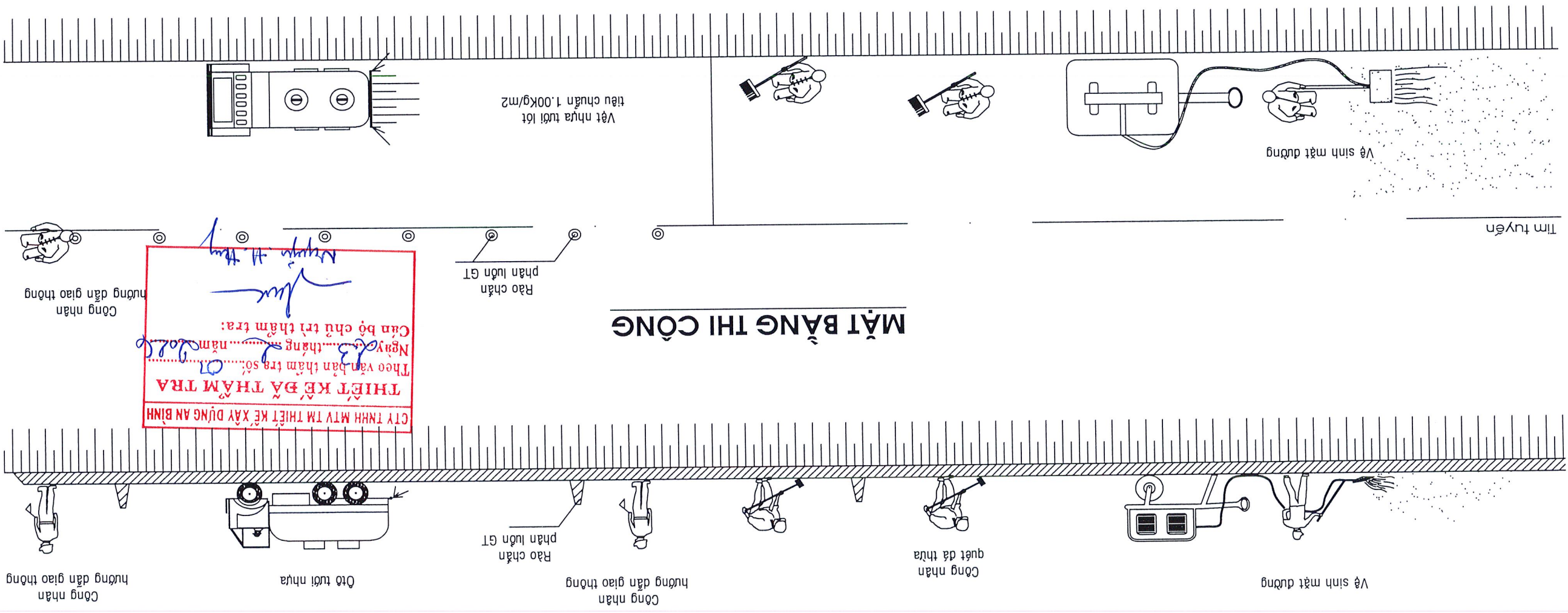

MẶT BẰNG THI CÔNG



BIÊN PHÁP THI CÔNG CHỦ ĐẠO

- Sau khi thi công xong móng cấp phối đá dăm tiến hành nghiệm thu, bù vênh mặt đường (nếu có).
 - Vệ sinh mặt đường bằng máy nén khí kết hợp với công nhân dùng chổi để quét.
 - Tưới nhựa lốt bằng xe bồn chuyên dùng.
 - Làm rào chắn kết hợp với công nhân điều khiển các phương tiện khí vào phạm vi thi công.
 - Thi công vệ sinh mặt đường và tưới nhựa lốt nửa bên một để đảm bảo giao thông. Nửa bên còn lại thi công tương tự.
- Tư vấn giám sát phải thường xuyên kiểm tra công tác vệ sinh mặt đường.
 - Kiểm tra công tác tưới nhựa lốt phải đảm bảo đủ khối lượng theo HSTRK, bề mặt đá dăm sau khi tưới phải phủ đều lớp nhựa.

QUẢN LÝ CHẤT LƯỢNG



CÔNG TY TRÁCH NHIỆM HỮU HẠN TÍN ĐỨC
 ĐC: 21A, ĐƯỜNG D3, KDC TRUNG TÂM MỞ RỘNG, KHU BHH
 BÌNH CỬ 3, PHƯỜNG LONG AN, TỈNH TÂY NINH
 ĐIỆN THOẠI: 0972 005 798 - 0912 031 062
 Mail: tduocla@gmail.com



CHỨC DANH	HỌ VÀ TÊN	CHỮ KÝ
TRƯỞNG THI TỰỆT MINH	NGUYỄN TRỌNG NHÂN	
KIỂM TRA	TRẦN NGỌC PHƯƠNG	

TÊN BẢN VẼ		BIÊN PHÁP THI CÔNG	CÔNG TRÌNH: LĂNG NHỰA ĐƯỜNG K13 ĐỊA ĐIỂM XÂY DỰNG: XÃ MỘC HÒA, TỈNH TÂY NINH	BƯỚC: THIẾT KẾ BẢN VẼ THI CÔNG
BẢN VẼ SỐ	TỶ LỆ			
1/1				
NGÀY HOÀN THÀNH: 07/2026		KI HIỆU HỒ SƠ: TKBVTG		

THI CÔNG LĂNG NHỰA MẶT BƯỚNG

Hướng thi công

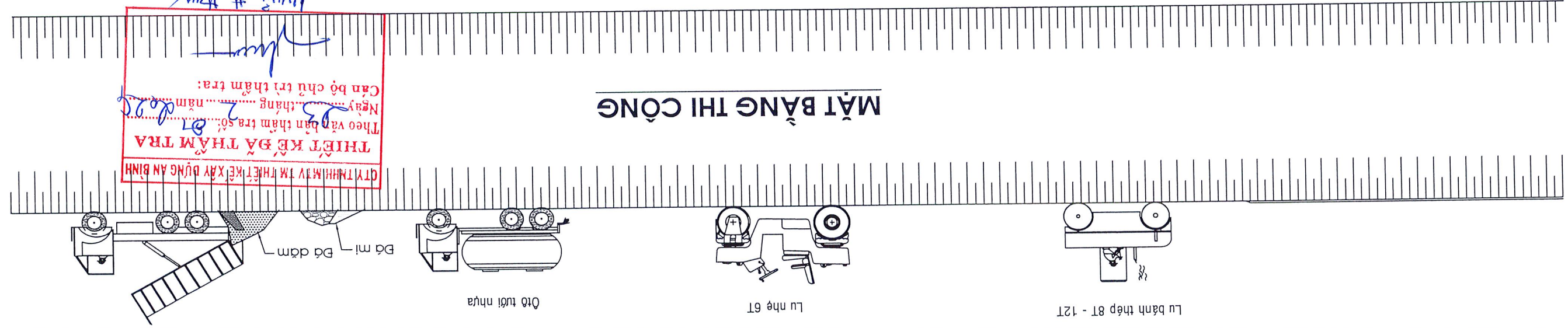

QTY TNHH MTV TM THIẾT KẾ XÂY DỰNG AN BÌNH
THIẾT KẾ ĐÃ THẨM TRA
 Theo văn bản thẩm tra số: 07/2026
 Ngày: 23 tháng 07 năm 2026
 Cán bộ chủ trì thẩm tra:

BIÊN PHÁP THI CÔNG CHỦ ĐẠO

- Sau khi thi công xong móng CPD tưới nhựạ lót bằng xe bồn chuyên dùng tiêu chuẩn 1kg/m².
- Làm rào chắn kết hợp với công nhân điều khiển các phương tiện khi vào phạm vi thi công.
- Tập kết đá 9.5x12.5mm và đá 4.75x9.5mm dốc theo tuyến ngoài phạm vi lăng nhựạ.
- Tưới nhựạ bằng xe chuyên dùng, lớp 1 tiêu chuẩn 1.40kg/m², ra đá 12.5x19mm tiêu chuẩn 13 - 15lít/m².
- Dùng lu nhệ 1.5-2tấn lu nhệ 3 lượt đầu 2Km/h, các lượt sau tăng 10Km/h đến khi có hiện tượng vỡ đá thì ngừng lu.
- Tưới nhựạ lớp 2 tiêu chuẩn 1.70kg/m², ra đá 9.5x12.5mm tiêu chuẩn 7 - 9lít/m².
- Dùng lu nhệ 1.5-2tấn lu nhệ 3 lượt đầu 2Km/h, các lượt sau tăng 10Km/h.
- Tưới nhựạ lớp 3 tiêu chuẩn 1.40kg/m², ra đá 4.75x9.5mm tiêu chuẩn 3 - 5lít/m².
- Dùng lu nhệ 1.5-2tấn lu nhệ 3 lượt đầu 2Km/h, các lượt sau tăng 10Km/h để hiện tượng vỡ đá thì ngừng lu.
- Sau khi thi công xong mặt dưỡng lăng nhựạ phải đảm bảo kích thước hình học, độ bằng phẳng theo HSTK

QUẢN LÝ CHẤT LƯỢNG

- Tụ vấn giám sát phải lấy mẫu kiểm tra chất lượng vật liệu trước khi đưa vào công trình,
- Kiểm tra độ độ bằng phẳng bằng thước dài 3m. Kiểm tra dốc ngang, chiều rộng mặt dưỡng thường xuyên kiểm tra nhiệt độ nhựạ trước trong khi tưới, độ sạch của đá ...
- Sau khi thi công.

