

MẶT BẰNG VỊ TRÍ KÈ HƯ HỒNG

MẶT CẮT KÈ TỪ T1-T3 (L=30,0M)

GHI CHÚ HIỆN TRẠNG:

- DO ĐẾN MÙA MƯA BÃO NƯỚC SƯỚI ĐÀNG CAO, GÂY HƯ HỒNG KÈ ĐÀ HỌC HIỆN CÓ, CẦN GIẢI CỐ LẠI KÈ.

GHI CHÚ PHẢ DỜ:

- PHẢ DỜ TOÀN BỘ TƯỜNG RÀO ĐOẠN T1-T3 (L=30M)
- ĐÀO ĐẤT, PHẢ DỜ KÈ ĐOẠN T1-T3 (L=30M), GIỮ LẠI PHẦN ĐỂ DƯỚI.

CÔNG TY TRUYỀN TÀI ĐIỆN 1		CÔNG TRÌNH: SÂN CHÙA MÔNG KÈ TƯỜNG BẢO TRỤ SỞ TỎ QUẢN LÝ	
ĐỘI TRUYỀN TÀI ĐIỆN HÒA BÌNH		VĂN HẠNH ĐƯỜNG DÂY HÒA BÌNH	
ĐỘI PHÓ	PHAN ĐÔNG MINH	MẶT BẰNG VỊ TRÍ KÈ HƯ HỒNG	BẢN VẼ SỐ:
KÈM TRƯA	TRẦN ĐÌNH LƯU		
NGƯỜI VẼ	PHAN HUY TUẤN	NGÀY HI:/...../2025

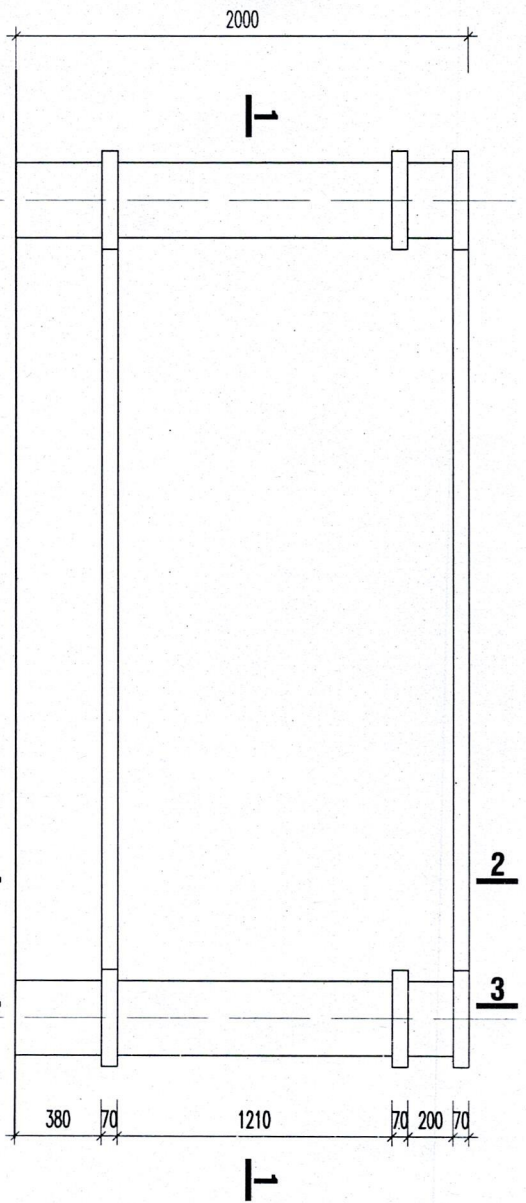

MẶT ĐƯỜNG MỘT ĐOẠN TƯỜNG RÀO HIỆN TRẠNG
ĐOẠN T1-T3 (L=30,0M)

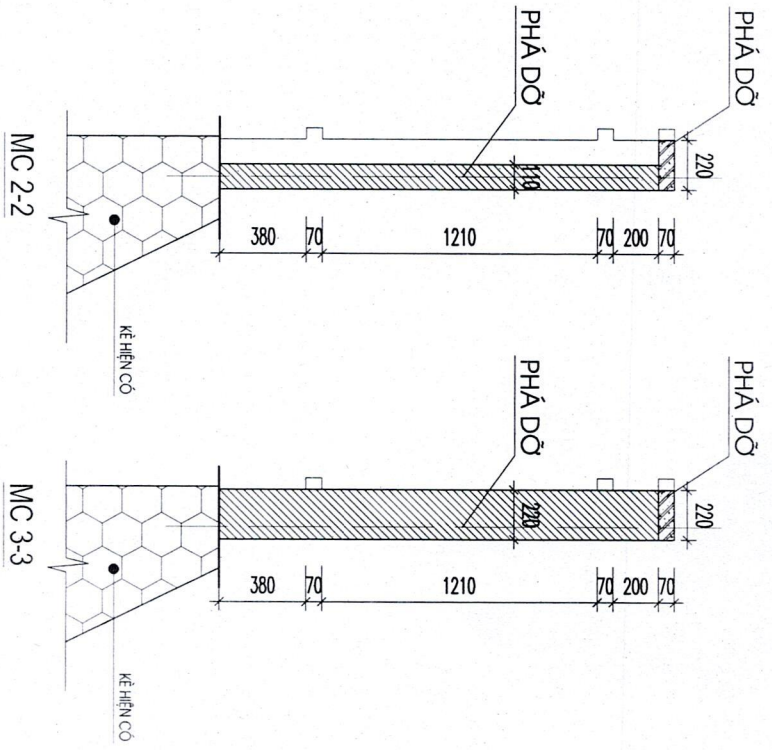
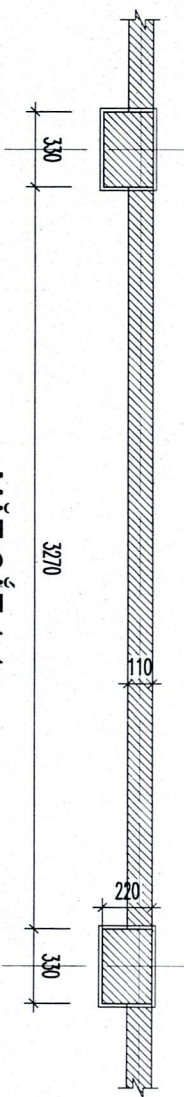

CÔNG TY TRUYỀN TÀI ĐIỆN 1 ĐỘI TRUYỀN TÀI ĐIỆN HÒA BÌNH		CÔNG TRÌNH: SỬA CHỮA MÔNG KÈ TƯỜNG BẢO TRƯỞNG SỐ 0 QUẬN LÝ VĂN HẠNH ĐƯỜNG DÂY HÒA BÌNH	
ĐỘI PHÓ	PHAN ĐÔNG MINH	CHỈ TIẾT TƯỜNG RÀO HIỆN TRẠNG	
Kiểm tra	TRẦN ĐÌNH LƯU	ĐOẠN T1-T3	
NGƯỜI VẼ	PHAN HUY TUẤN	BẢN VẼ SỐ	NGÀY HI:/2025

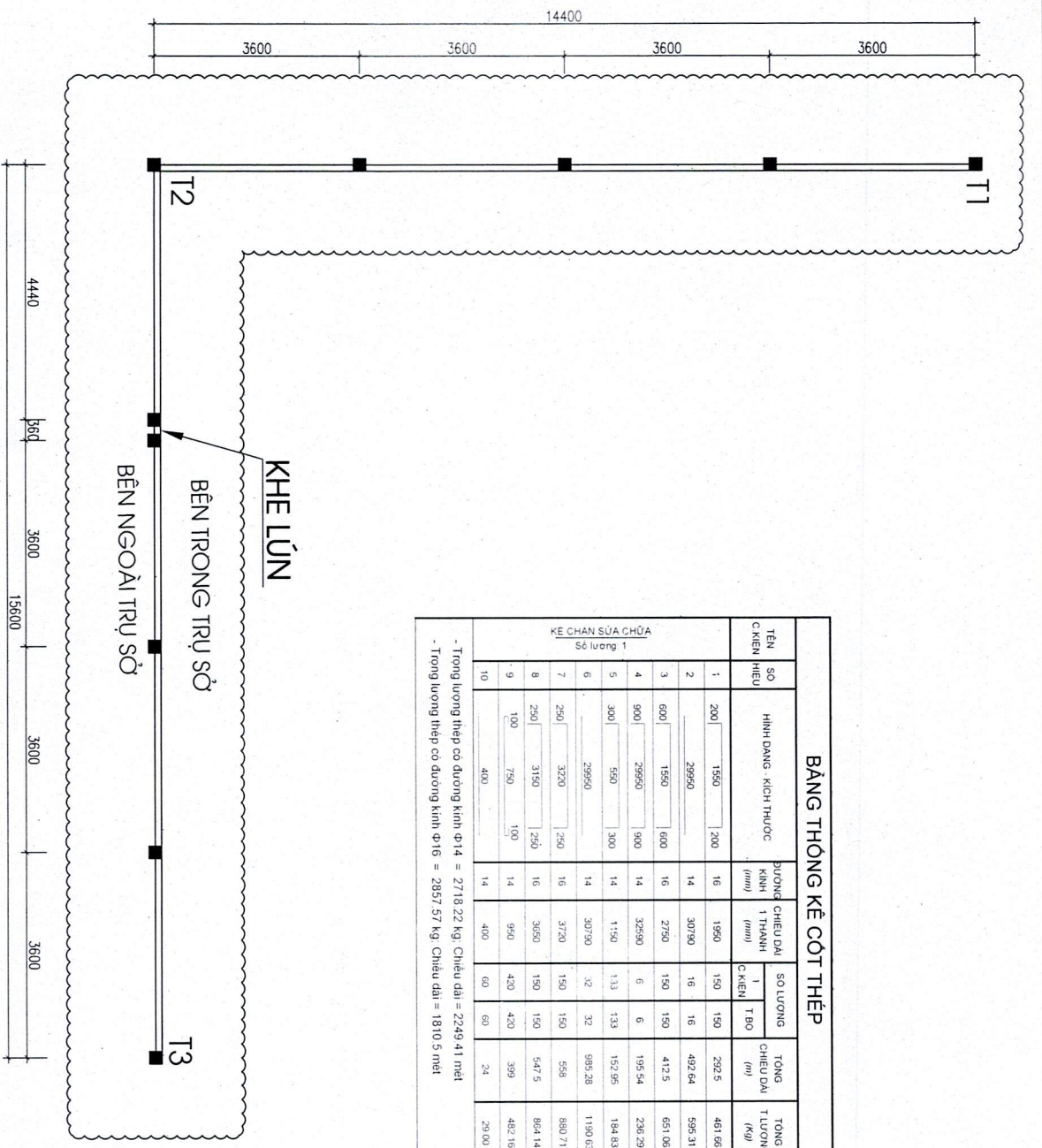

BẢNG THÔNG KÊ CỘT THÉP

TÊN C KIỆN	SỐ KIỆN	HÌNH DẠNG KÍCH THƯỚC	ĐƯỜNG KÍNH 1 THÀNH (mm)	CHIEU DÀI 1 THÀNH (mm)	SỐ LƯỢNG		TỔNG CHIỀU DÀI (m)	TỔNG T LƯỢNG (Kg)
					1	T BỐ		
1	200	1560 200	16	1950	150	150	292.5	461.66
2		29950	14	30790	16	16	492.64	595.31
3	600	1550 600	16	2750	150	150	412.5	651.06
4	900	29560 900	14	32590	6	6	195.54	296.29
5	300	550 300	14	1150	1.3	133	152.95	184.83
6		29950	14	30790	3.2	32	985.28	1190.63
7	250	3320 250	16	3720	150	150	558	880.71
8	250	3150 250	16	3650	150	150	547.5	864.14
9	100	750 100	14	950	420	420	399	482.16
10		480	14	400	60	60	24	29.00

KÊ CHÂN SỬA CHỮA
Số lượng 1

- Trong lượng thép có đường kính $\phi 14 = 2718.22$ kg. Chiều dài = 2249.41 mét
- Trong lượng thép có đường kính $\phi 16 = 2857.57$ kg. Chiều dài = 1810.5 mét

MẶT BẰNG VỊ TRÍ KÈ SỬA CHỮA

GHI CHÚ SỬA CHỮA:
 - ĐỒ KÈ CHÀN MÔI BẢNG BTCT ĐÀ 1X2M250. BT LỢT BẢNG ĐÀ 2X4M100 ĐOÀN T1-T3 (L=30M)
 - XÂY TƯỜNG MÔI ĐOÀN T1-T3 (L=30M). XÂY BẢNG GẠCH BTKN VỮA XM MẠC 75. HOÀN THIÊN TRÁT VỮA XM MẠC 75. LÀN SƠN 03 NƯỚC.

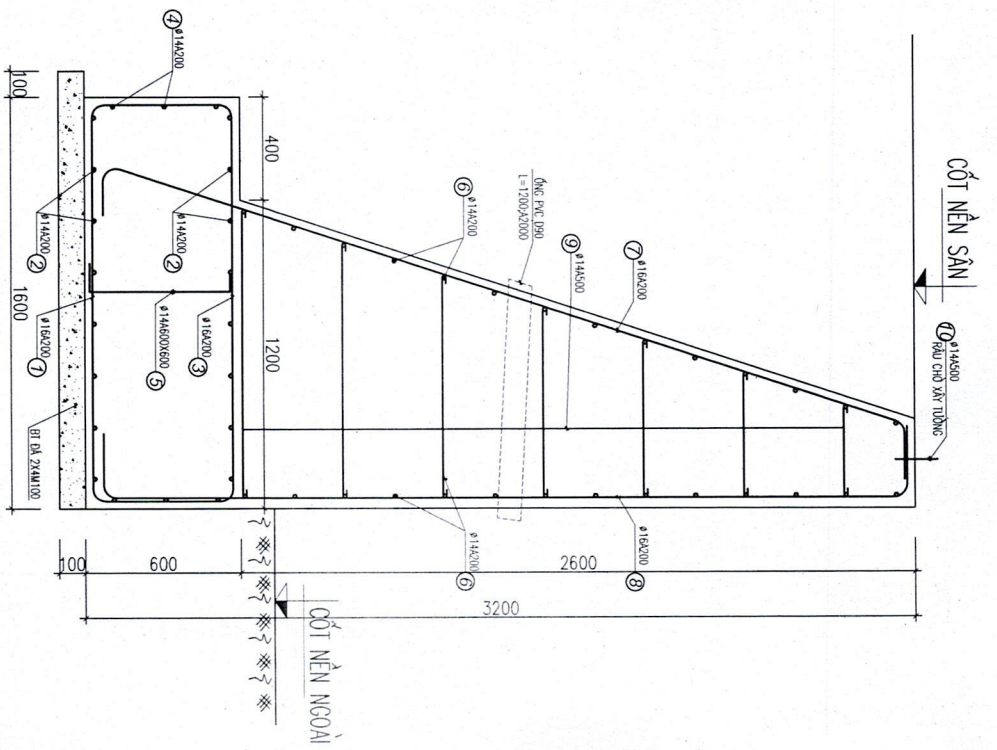

**MẶT CẮT KÈ SỬA CHỮA
TỪ T1-T3 (L=30,0M)**

CÔNG TY TRUYỀN TÀI ĐIỆN 1		CÔNG TRÌNH SỬA CHỮA MÔI KÈ TƯỜNG BẢO TRỤ SỞ TỐ QUẢN TỰ	
ĐỘI TRUYỀN TÀI ĐIỆN HOA BÌNH		VĂN HÀNH ĐIỀU DẪY HOA BÌNH	
ĐỘI PHÓ	PHAN ĐÔNG MINH	MẶT BẰNG VỊ TRÍ KÈ SỬA CHỮA	BẢN VẼ SỐ: _____
KIỆM TRÀ	TRẦN ĐÌNH LƯU		
NGƯỜI VẼ	PHAN HUY TUẤN	NGÀY HI:/...../2025	

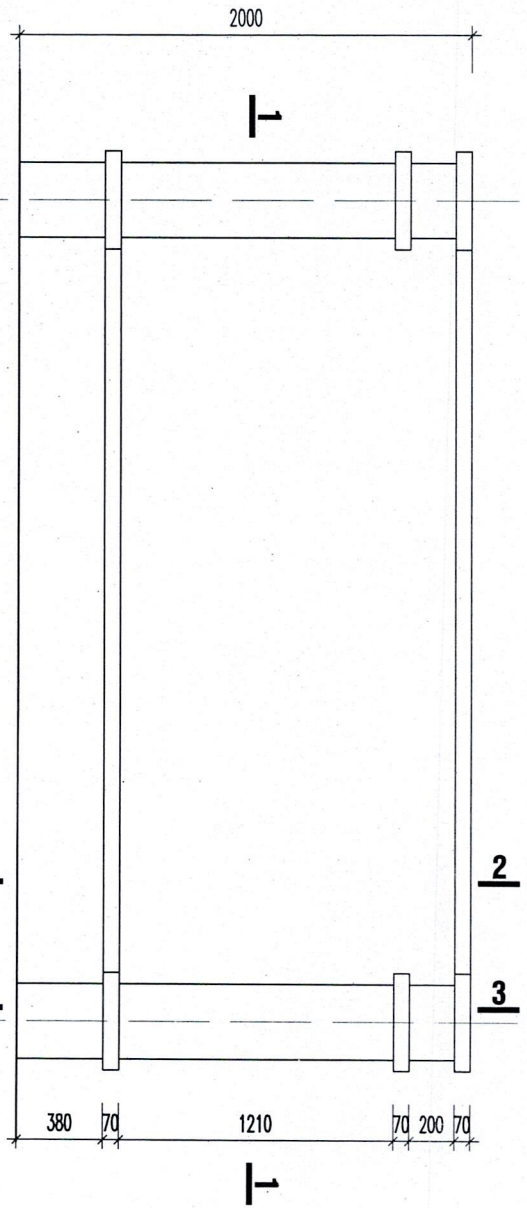

MẶT ĐƯỜNG MỘT ĐOẠN TƯỜNG RÀO XÂY MỚI
ĐOẠN T1-T3 (L=30,0M)

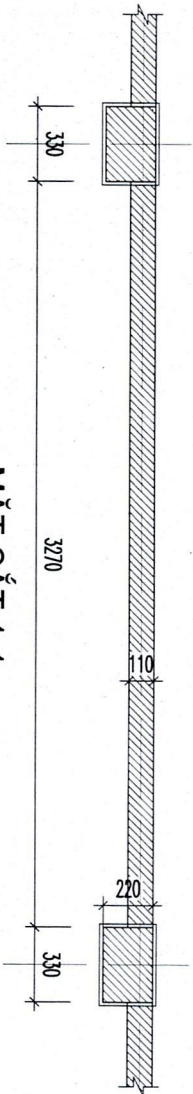

MẶT CẮT 1-1

BẢNG THÔNG KÊ CỘT THÉP

TÊN C KIỆN	SỐ HIỆU	HÌNH DẠNG - KÍCH THƯỚC	ĐƯỜNG KINH (mm)	CHIỀU DÀI 1 THANH (mm)	SỐ LƯỢNG 1 C KIỆN	TỔNG CHIỀU DÀI (m)	TỔNG TƯỜNG (kg)
Số lượng: 1	1	299950	12	30670	2	61.34	54.46
	2	60 180 90	6	300	2	150	9.99

- Trọng lượng thép có đường kính $\Phi 6 = 9.99$ kg, Chiều dài = 45 mét
 - Trọng lượng thép có đường kính $\Phi 12 = 54.46$ kg, Chiều dài = 61.34 mét

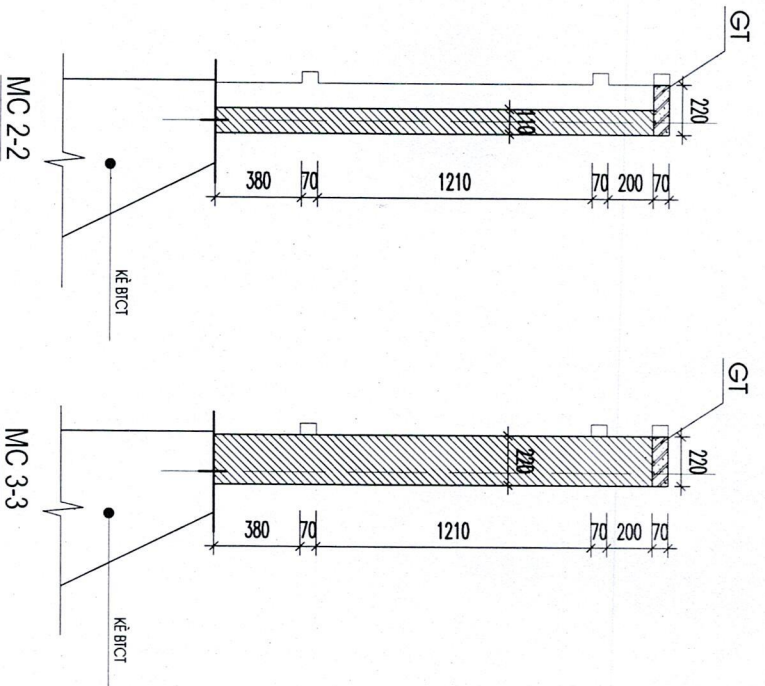

CHI TIẾT THÉP GIẰNG
DINH TƯỜNG (L=30,0M)

GHỊ CHỮ:
 - TƯỜNG RÀO XÂY GẠCH KHÔNG NUNG VỮA XI MẮC 75#
 - GIẰNG TƯỜNG ĐỔ BÊ TÔNG BÀ 1X2 M200
 - TRÁT VỮA XI MẮC 75#, DÀY 15.
 - HOÀN THIÊN LÀN SƠN 03 NƯỚC.

CÔNG TY TRUYỀN TÀI ĐIỆN L1
ĐỘI TRUYỀN TÀI ĐIỆN HÒA BÌNH

ĐỘI PHÓ: PHAN ĐÔNG MINH
 KIỂM TRA: TRẦN ĐÌNH LƯU
 NGƯỜI VẼ: PHAN HUY TUẤN

CHI TIẾT TƯỜNG RÀO XÂY MỚI
ĐOẠN T1-T3

BẢN VẼ SỐ: _____ NGÀY HI:/...../2025