

MAT CẮT 1-1

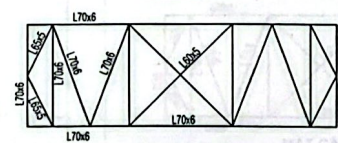

MAT CẮT 2-2

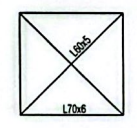

MAT CẮT 3-3

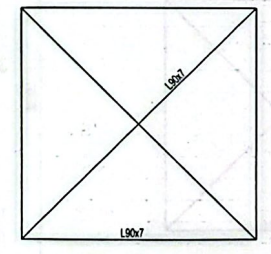

MAT CẮT 5-5

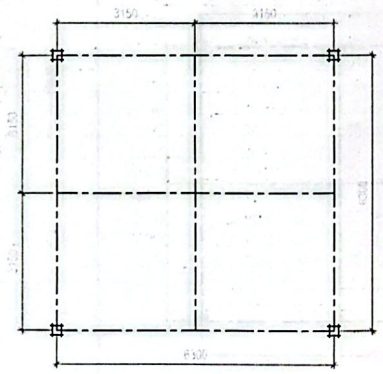

MAT BẢNG ĐỊNH VỊ CHÂN CỘT

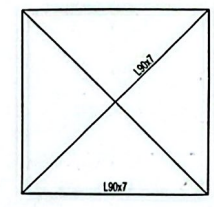

MAT CẮT 4-4

DIỆN TÍCH SƠN CỘT

Chủng loại cột: N121-29C

| Số TT | Quy cách vật liệu | Khối lượng (kg) | Diện tích sơn theo khối lượng (m ² /T) | Diện tích (m ²) |
|-------------|-------------------|-------------------|---|-----------------------------|
| 1 | L150x12 | 1634,136 | 21,46 | 35,07 |
| 2 | L130x12 | 1062,621 | 21,69 | 23,05 |
| 3 | L100x8 | 720,9615 | 31,92 | 23,01 |
| 5 | L90x7 | 1740,17375 | 36,41 | 63,36 |
| 6 | L80x6 | 963,396 | 42,43 | 40,88 |
| 7 | L75x6 | 277,2315 | 42,68 | 11,83 |
| 8 | L70x6 | 1149,792 | 42,69 | 49,08 |
| 9 | L65x5 | 461,916 | 42,7 | 19,72 |
| 10 | L60x5 | 75,2535 | 51,02 | 3,84 |
| 11 | L50x5 | 55,0515 | 51,44 | 2,83 |
| 12 | d25 | 158,96 | 12 | 1,91 |
| 13 | d10 | 787,14 | 28 | 22,04 |
| 14 | d8 | 274,46 | 34 | 9,33 |
| 15 | d6 | 0,47 | 43 | 0,02 |
| 16 | d2 | 1,76 | 128 | 0,23 |
| 17 | Bu lông M27x75 | 6,16 | 0,76 | 0,25 |
| 18 | Bu lông M27x70 | 53,78 | 0,76 | 2,15 |
| 19 | Bu lông M27x65 | 5,79 | 0,76 | 0,23 |
| 20 | Bu lông M24x80 | 31,81 | 0,76 | 1,27 |
| 21 | Bu lông M24x70 | 8,53 | 0,76 | 0,34 |
| 22 | Bu lông M24x65 | 12,36 | 0,76 | 0,49 |
| 23 | Bu lông M24x60 | 59,52 | 0,76 | 2,38 |
| 24 | Bu lông M20x65 | 12,02 | 0,76 | 0,48 |
| 25 | Bu lông M20x60 | 98,55 | 0,76 | 3,94 |
| 26 | Bu lông M20x55 | 61,8 | 0,76 | 2,47 |
| 27 | Bu lông M20x50 | 13,02 | 0,76 | 0,52 |
| 28 | Bu lông M20x200 | 40,7 | 0,76 | 1,63 |
| 29 | Bu lông M16x50 | 10,46 | 0,76 | 0,42 |
| 30 | Bu lông M16x45 | 12,01 | 0,76 | 0,48 |
| 31 | Bu lông M16x40 | 2,4 | 0,76 | 0,10 |
| Tổng | | 9792,23275 | | 323,36 |

CHỦ ĐẦU TƯ:
TỔNG CÔNG TY ĐIỆN LỰC TP. HÀ NỘI

EVN HANOI

CÔNG TY LƯỚI ĐIỆN CAO THÉ TP. HÀ NỘI

ĐỊA CHỈ: TÒ T 7, P. YÊN HOÀ, Q. CẦU GIẤY, TP. HÀ NỘI

CÔNG TRÌNH:
ĐẠI TƯ SƠN CỘT TUYẾN ĐDK 177, 178E1.3-E1.22 VÀ TỪ CỘT 39-45 TUYẾN ĐƯỜNG DÂY 171, 172E1.8 CHÈM-E1.4 HÀ ĐỒNG

ĐỊA ĐIỂM: TP. HÀ NỘI

| | |
|------------------------------|--|
| PHÓ GIÁM ĐỐC PHẠM MINH TỬ | |
| NGƯỜI VẼ ĐINH ANH DŨNG | |
| KIỂM TRA HOÀNG VĂN SƠN | |

ĐƯỜNG DÂY 110KV

TÊN BẢN VẼ:
TỔNG THỂ CỘT N121-29 HIỆN TRẠNG

| | |
|---------------|--------------------|
| TỶ LỆ: NSC | HOÀN THÀNH 2025 |
|---------------|--------------------|

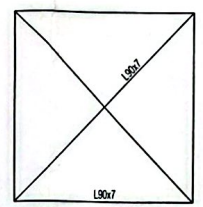
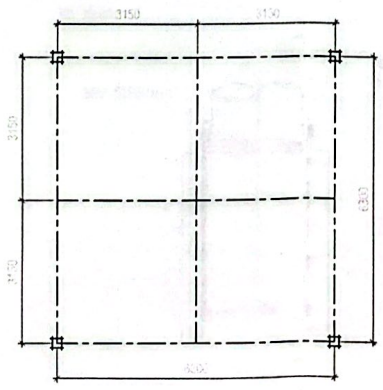
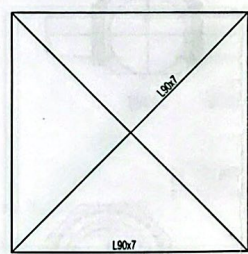
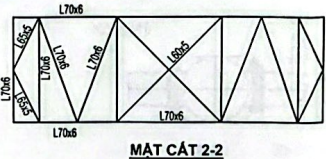
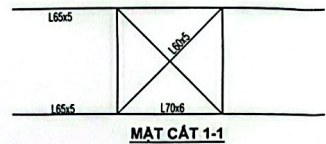
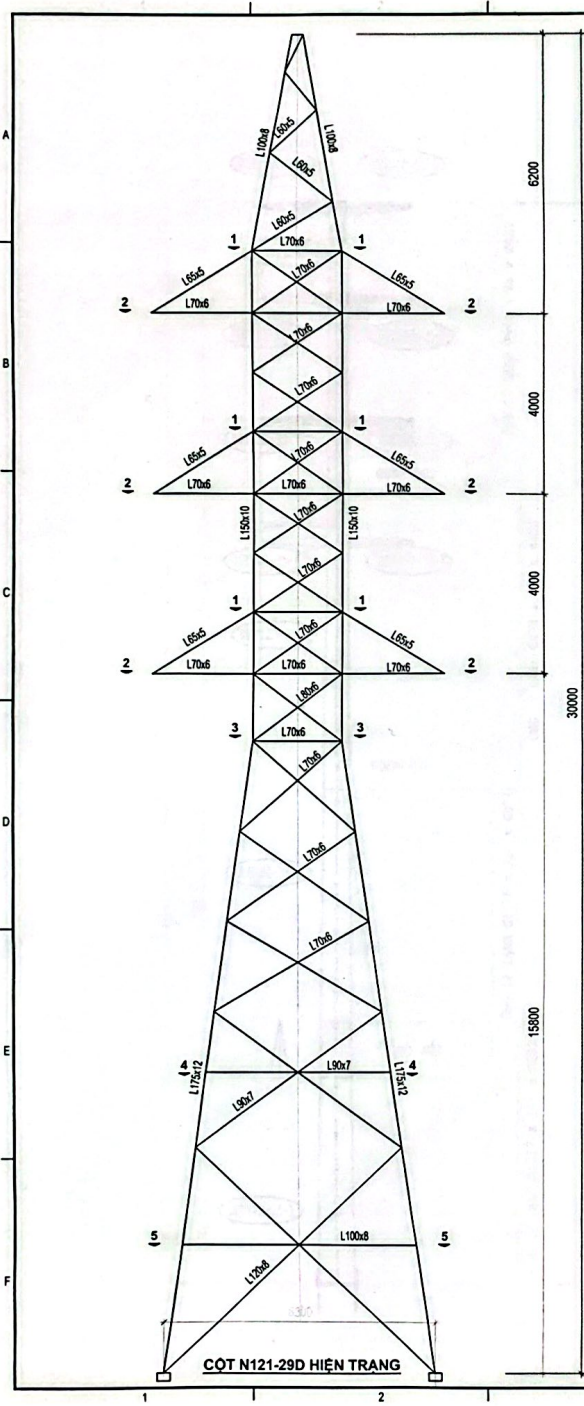

DIỆN TÍCH SƠN CỘT
Chủng loại cột: N121-30

| Số TT | Quy cách vật liệu | Khối lượng (kg) | Diện tích sơn theo khối lượng (m ² /T) | Diện tích (m ²) |
|-------------|-------------------|------------------|---|-----------------------------|
| 1 | L175X15 | 1046,172 | 17,36 | 18,16 |
| 2 | L175X12 | 1433,94 | 21,51 | 30,84 |
| 3 | L150X12 | 1447,404 | 21,54 | 31,18 |
| 4 | L100X8 | 292,032 | 36,58 | 10,68 |
| 5 | L90X7 | 1361,96 | 36,64 | 49,90 |
| 6 | L80X6 | 1109,772 | 42,75 | 47,44 |
| 7 | L70X6 | 1863,912 | 42,78 | 79,74 |
| 8 | L65X5 | 485,832 | 50,76 | 24,66 |
| 9 | L120X8 | 1095,624 | 32,01 | 35,07 |
| 10 | L60X5 | 11,316 | 51,57 | 0,58 |
| 11 | d25 | 158,96 | 12 | 1,91 |
| 12 | d10 | 787,14 | 28 | 22,04 |
| 13 | d8 | 274,46 | 34 | 9,33 |
| 14 | d6 | 0,47 | 43 | 0,02 |
| 15 | d2 | 1,76 | 128 | 0,23 |
| 16 | Bu lông M27x75 | 6,8 | | 0,27 |
| 17 | Bu lông M27x70 | 59,2 | | 2,37 |
| 18 | Bu lông M27x65 | 6,4 | | 0,25 |
| 19 | Bu lông M24x80 | 35,0 | | 1,40 |
| 20 | Bu lông M24x70 | 9,4 | | 0,38 |
| 21 | Bu lông M24x65 | 13,6 | | 0,54 |
| 22 | Bu lông M24x60 | 65,5 | | 2,62 |
| 23 | Bu lông M20x65 | 13,2 | | 0,53 |
| 24 | Bu lông M20x60 | 108,4 | | 4,34 |
| 25 | Bu lông M20x55 | 68,0 | | 2,72 |
| 26 | Bu lông M20x50 | 14,3 | | 0,57 |
| 27 | Bu lông M20x200 | 44,8 | | 1,79 |
| 28 | Bu lông M16x50 | 11,5 | | 0,46 |
| 29 | Bu lông M16x45 | 13,2 | | 0,53 |
| 30 | Bu lông M16x40 | 2,6 | | 0,11 |
| Tổng | | 11842,555 | | 380,66 |

CHỦ ĐẦU TƯ:
TỔNG CÔNG TY ĐIỆN LỰC TP. HÀ NỘI

EVN HANOI

CÔNG TY LƯỚI ĐIỆN CAO THÉ TP. HÀ NỘI

ĐỊA CHỈ: TÒ 7, P. YÊN HOÀ, Q. CẦU GIẤY, TP. HÀ NỘI

CÔNG TRÌNH:
ĐẠI TƯ SƠN CỘT TUYẾN DDK 177, 178E1.3-E1.22 VÀ TỪ CỘT 39-45 TUYẾN ĐƯỜNG DÂY 171, 172E1.6 CHÉM-E1.4 HÀ ĐÔNG

ĐỊA ĐIỂM: TP. HÀ NỘI

PHÓ GIÁM ĐỐC
PHẠM MINH TỬ

NGƯỜI VẼ
ĐINH ANH ĐÔNG

KIỂM TRA
HOÀNG VĂN SƠN

ĐƯỜNG DÂY 110KV

TÊN BẢN VẼ:
TỔNG THỂ CỘT N121-30 HIỆN TRẠNG

TỶ LỆ: NSC HOÀN THÀNH 2025

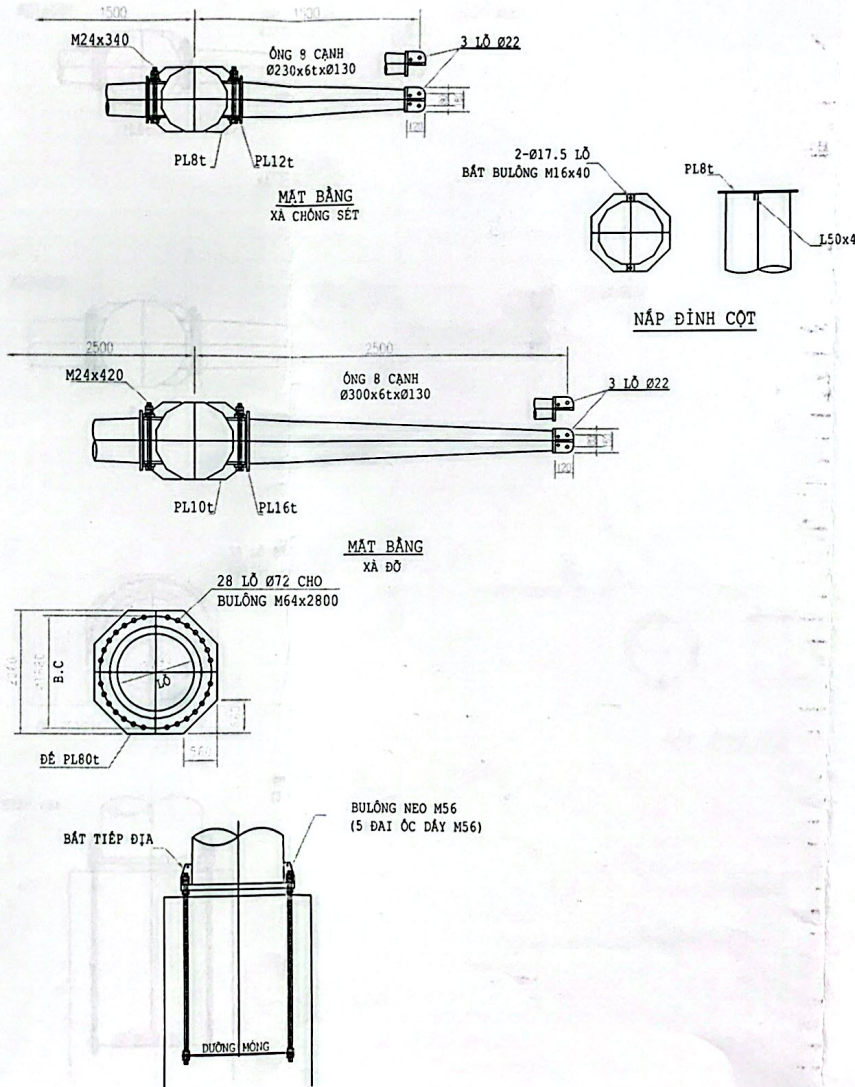
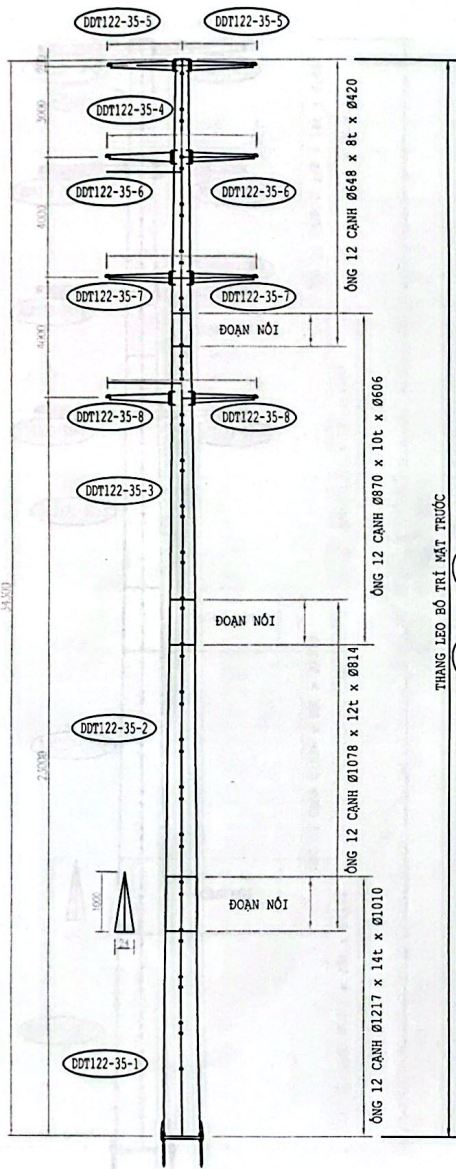

| | |
|---|--------------------|
| CHỦ ĐẦU TƯ: TỔNG CÔNG TY ĐIỆN LỰC TP. HÀ NỘI | |
|  EVN HANOI | |
| CÔNG TY LƯỚI ĐIỆN CAO THẾ TP. HÀ NỘI | |
| ĐỊA CHỈ: T.07, P. YÊN HOÀ, Q. CẦU GIẤY, TP. HÀ NỘI | |
| CÔNG TRÌNH: ĐẠI TƯ SƠN CỘT TUYẾN ĐDK 177, 178E1.3-E1.22 VÀ TỪ CỘT 39-45 TUYẾN ĐƯỜNG DÂY 171, 172E1.6 CHÉM-E1.4 HÀ ĐỒNG | |
| ĐỊA ĐIỂM: TP. HÀ NỘI | |
| PHÓ GIÁM ĐỐC PHẠM MINH TỬ | |
| NGƯỜI VẼ ĐINH ANH DŨNG | |
| KIỂM TRA HOÀNG VĂN SƠN | |
| ĐƯỜNG DÂY 110KV | |
| TÊN BẢN VẼ: TỔNG THỂ CỘT NDT122-34 HIỆN TRẠNG | |
| TỶ LỆ: NSC | HOÀN THÀNH 2025 |

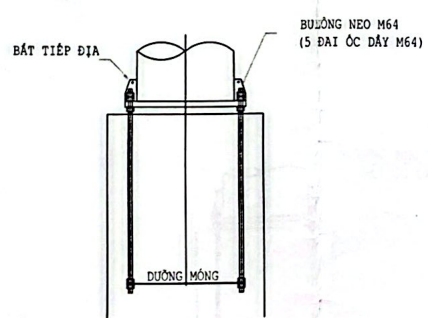
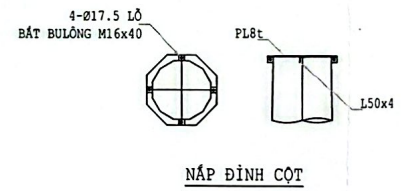
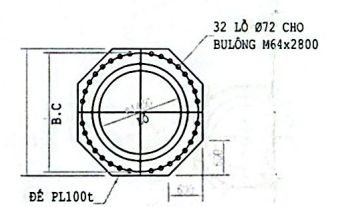
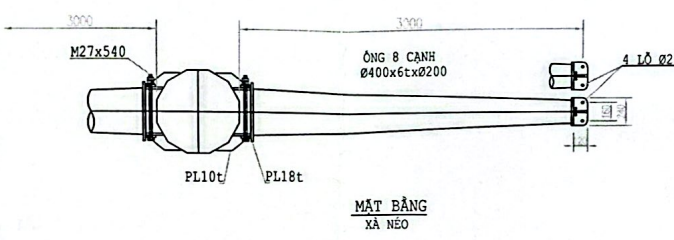
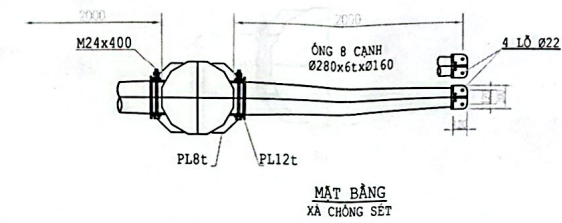
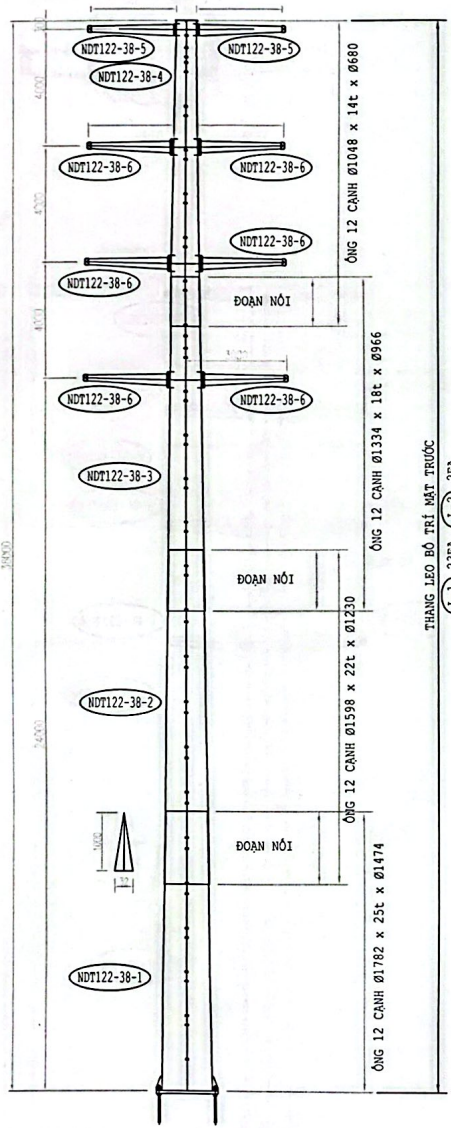

| | |
|---|--------------------|
| CHỦ ĐẦU TƯ: TỔNG CÔNG TY ĐIỆN LỰC TP. HÀ NỘI | |
|  EVN HANOI | |
| CÔNG TY LƯỚI ĐIỆN CAO THẾ TP. HÀ NỘI | |
| ĐỊA CHỈ TỒT, P. YÊN HOÀ, Q. CẦU GIẤY, TP. HÀ NỘI | |
| CÔNG TRÌNH: ĐẠI TƯ SƠN CỘT TUYẾN ĐDK 177, 178E1.3-E1.22 VÀ TỤ CỘT 39-45 TUYẾN ĐƯỜNG DÂY 171, 172E1.6 CHÉM-E1.4 HÀ ĐÔNG | |
| ĐỊA ĐIỂM: TP. HÀ NỘI | |
| | |
| PHÓ GIÁM ĐỐC PHẠM MINH TỬ | |
| NGƯỜI VẼ ĐINH ANH DŨNG | |
| KIỂM TRA HOÀNG VĂN SƠN | |
| ĐƯỜNG DÂY 110KV | |
| TÊN BẢN VẼ: TỔNG THỂ CỘT NDT122-36 HIỆN TRẠNG | |
| TÝ LỆ: NSC | HOÀN THÀNH 2025 |

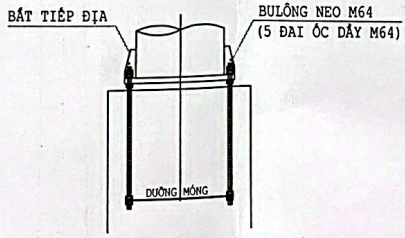
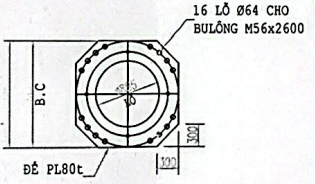
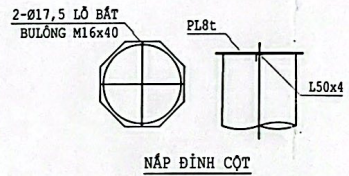
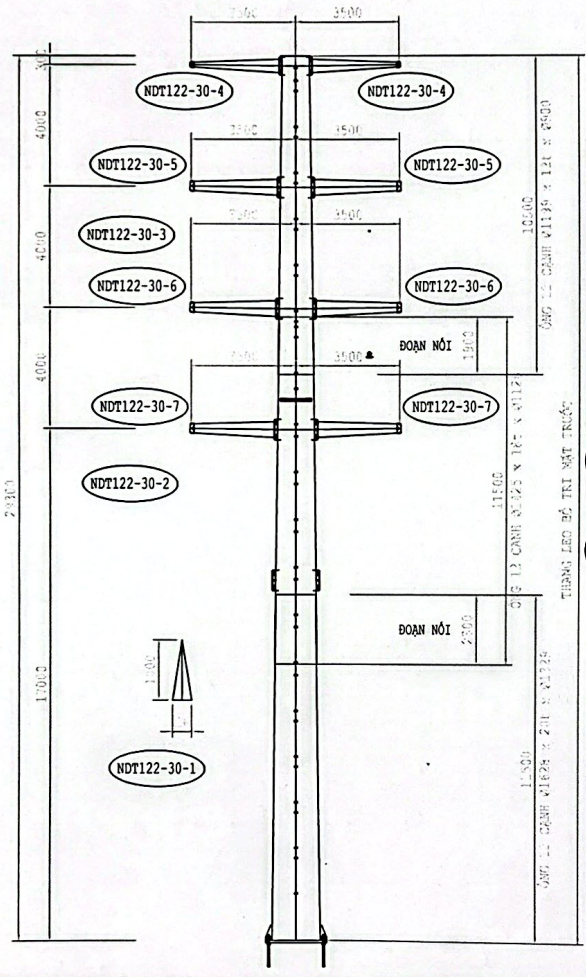
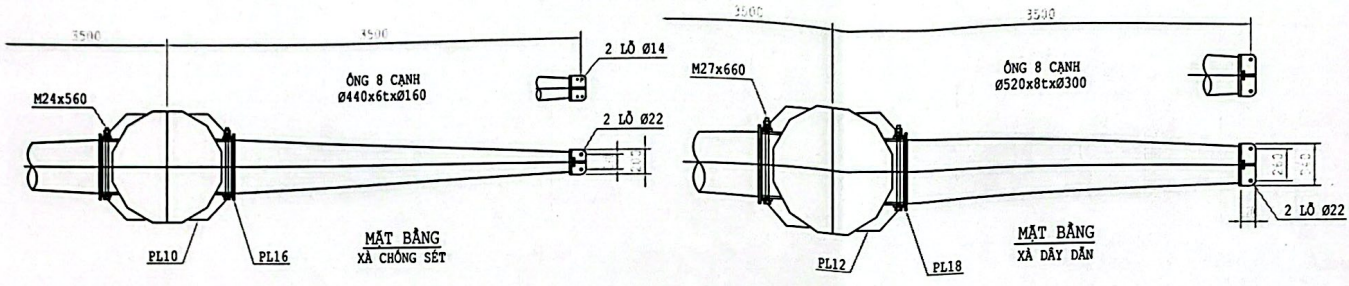

| | |
|--|--------------------|
| CHỦ ĐẦU TƯ: TỔNG CÔNG TY ĐIỆN LỰC TP. HÀ NỘI EVN HANOI CÔNG TY LƯỚI ĐIỆN CAO THÉ TP. HÀ NỘI ĐỊA CHỈ: T07, P. YÊN HOÀ, Q. CẦU GIẤY, TP. HÀ NỘI CÔNG TRÌNH: ĐẠI TƯ SƠN CỘT TUYÊN ĐDK 177, 178E1.3-E1.22 VÀ TỰ CỘT 39-45 TUYÊN ĐƯỜNG DÂY 171, 172E1.6 CHÈM-E1.4 HÀ ĐÔNG ĐỊA ĐIỂM: TP. HÀ NỘI | |
| ĐƯỜNG DÂY 110KV TÊN BẢN VẼ: TỔNG THỂ CỘT NDT122-29 HIỆN TRẠNG | |
| PHÓ GIÁM ĐỐC PHẠM MINH TỬ | |
| NGƯỜI VẼ ĐÌNH ANH DŨNG | |
| KIỂM TRA HOÀNG VĂN SƠN | |
| TỶ LỆ: NSC | HOÀN THÀNH 2025 |