

HỒ SƠ THIẾT KẾ KỸ THUẬT THI CÔNG

HẠNG MỤC

SỬA CHỮA TBA CƠ KHÍ SỬ DỤNG

HIỆN TRẠNG TRẠM BIẾN ÁP:

- TƯỜNG TRẠM LỚP SƠN BONG TRƯỚC, RÊU MỐC.
- CÁP 0 THÔNG BI MẤT VỎ.
- CỬA TRẠM, CỬA NHÀ TỬ ĐIỆN MỜ, HƯ HỎNG.

NỘI DUNG SỬA CHỮA:

- ĐỤC TRÁP, SƠN LẠI TƯỜNG TRẦN BỐ TRẠM.
- BỐ NỀN NHÀ TỬ ĐIỆN TĂNG ĐÁ 122 MỨC 200 DÂY 100M.
- TRUY MẮT CỬA TRẠM, CỬA NHÀ TỬ.
- XÂY BƠ 4 0 THÔNG.
- XÂY BÊ TỬ ĐIỆN.

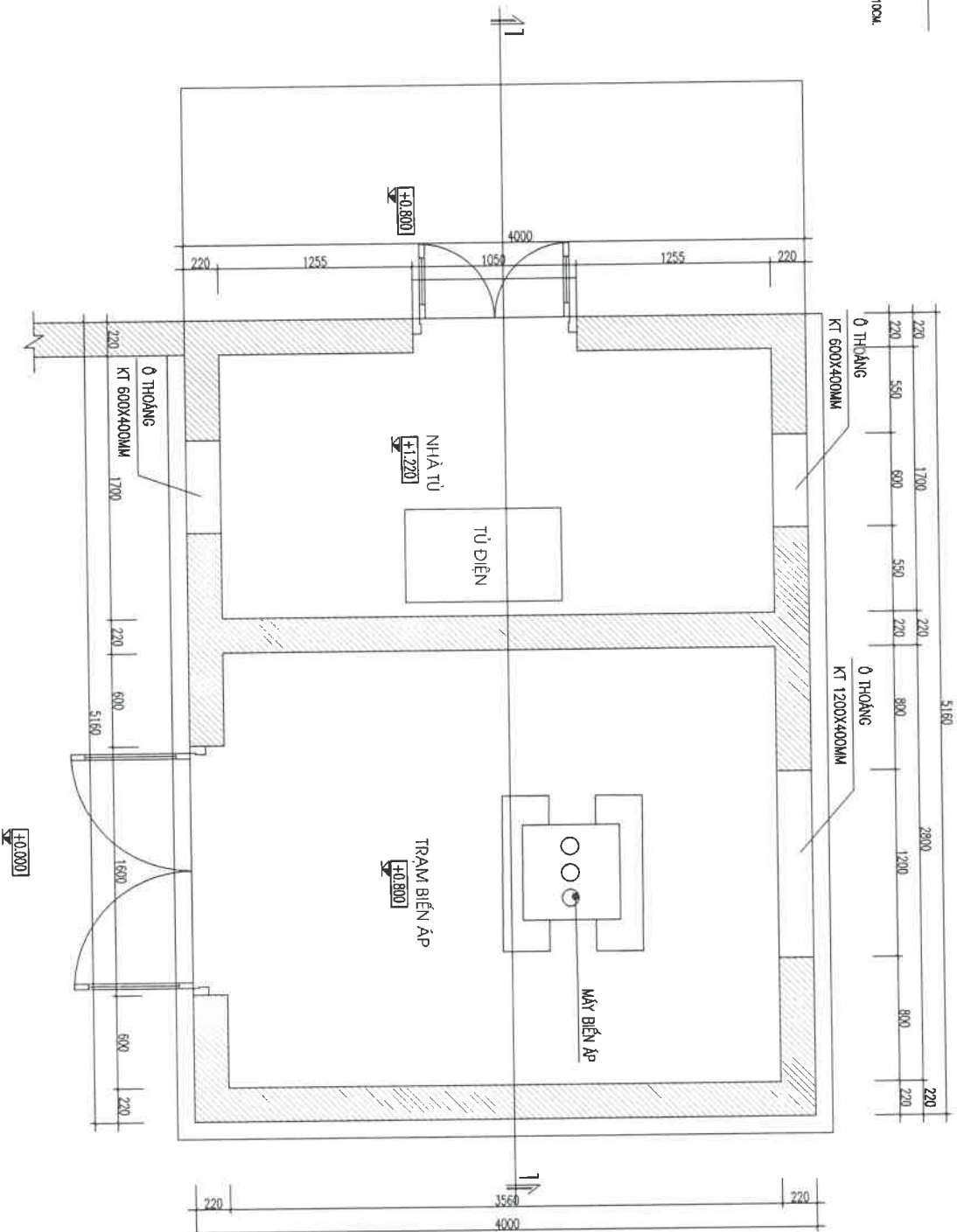

MẶT BẰNG TRẠM HIỆN TRẠNG

SỬA ĐỔI		
THỨ TƯ	NGÀY	XÁC NHẬN

GHI CHÚ :

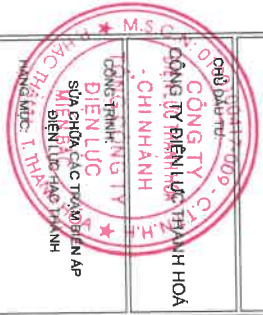

SỬA CHỮA TBA CƠ KHÍ SỬ ĐIỆN

CƠ QUAN THIẾT KẾ :
CÔNG TY ĐIỆN LỰC THANH HÓA
PHÒNG KỸ THUẬT
 ĐC: 96 TRƯỜNG QUỐC BẢO - PHƯỜNG MẠC THẠNH
 THỊNH THÀNH HÓA
 ĐIỆN THOẠI:

PPP KỸ THUẬT

PHẠM QUANG ĐĂNG

CHỦ TRÌ THIẾT KẾ - QUẢN LÝ KỸ:

KS: MAI HỒNG HIỆP

THỂ HIỆN THIẾT KẾ:

KS: MAI HỒNG HIỆP

TÊN BẢN VẼ :

MẶT BẰNG HIỆN TRẠNG

BỘ HỒ SƠ : TKKTTC

HOÀN THÀNH : 2025

TỈ LỆ :
 1 : 100/A3

KI HIỆU BẢN VẼ :
 KT-01

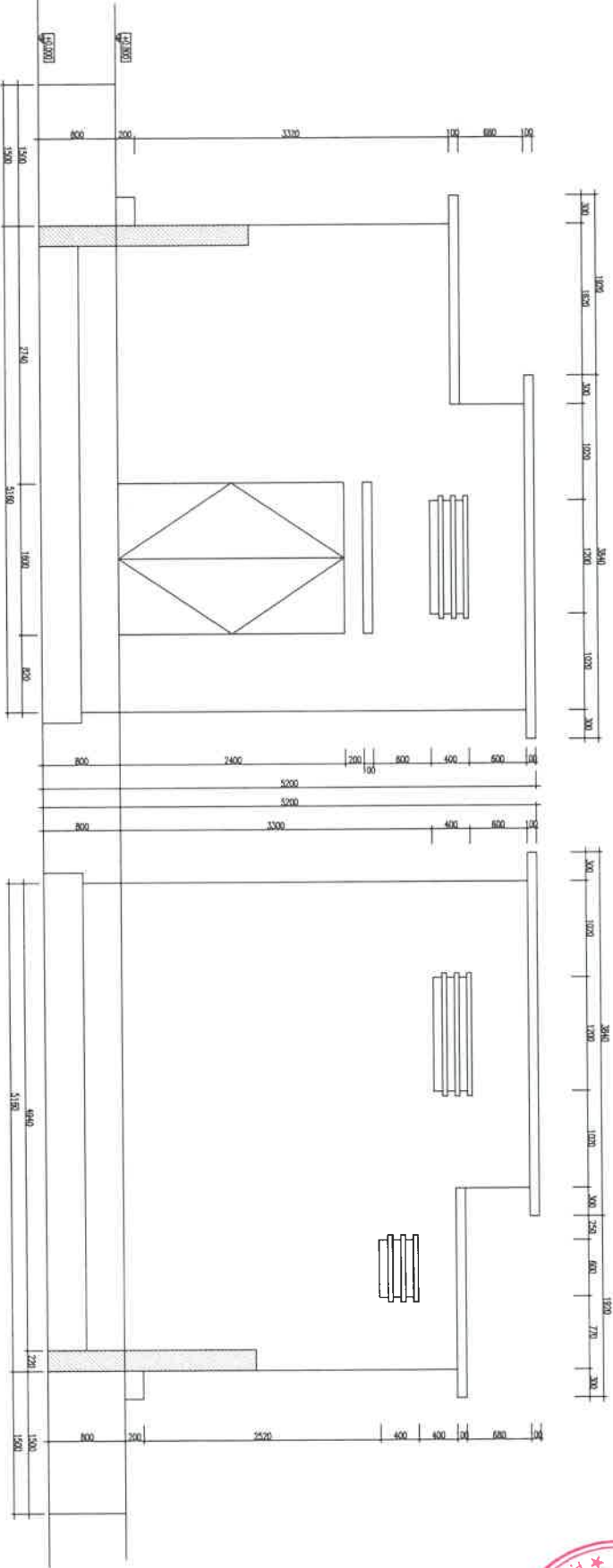

MẶT TRƯỚC TRẠM SỬA CHỮA

MẶT SAU TRẠM SỬA CHỮA



sửa đổi	
THỨ TỰ	XÁC NHẬN
NGÀY	
GHI CHÚ :	

SỬA CHỮA TBA CƠ KHÍ SỬ ĐIỆN

CƠ QUAN THIẾT KẾ :

CÔNG TY ĐIỆN LỰC THÀNH HÒA
PHÒNG KỸ THUẬT

ĐC: 96 TRƯỜNG QUỐC BÁT - PHƯỜNG HẠC THÀNH
THỊNH TRẦN HÒA
ĐIỀN THOẠI:

PTP KỸ THUẬT

PHẠM QUANG ĐĂNG

CHỦ TRƯỞNG THIẾT KẾ - QUẢN LÝ KT:

KS: MAI HỒNG HIỆP

THẺ HIỆN THIẾT KẾ:

KS: MAI HỒNG HIỆP

TÊN BẢN VẼ :

MẶT BẰNG HIỆN TRẠNG

BỘ HỒ SƠ : TKKTTC

HOÀN THÀNH : 2025

TỈ LỆ : 1 : 100/A3
KI HIỆU BẢN VẼ : KT-02

HIỆN TRẠNG TRẠM BIẾN ÁP:

- TƯỜNG TRẠM LỚP SƠN BÓNG TRẮC, RÊU MỐC.
- CÁC Ồ THOÁNG BỊ NỨT VỠ.
- CỬA TRẠM, CỬA NHÀ TỬ MẠC SỈ MÀU HỒNG.

NỘI DUNG SỬA CHỮA:

- ĐỤC, TRẢI, SƠN LẠI TƯỜNG TOÀN BỘ TRẠM.
- ĐỒ NỀN NHÀ TỬ BÊ TÔNG SA 1X2 MẠC 200 DÂY 10CM.
- TRẢI MỚI CỬA TRẠM, CỬA NHÀ TỬ.
- XÂY BỊT Ồ THOÁNG.
- XÂY BÊ TỬ ĐIỆN.

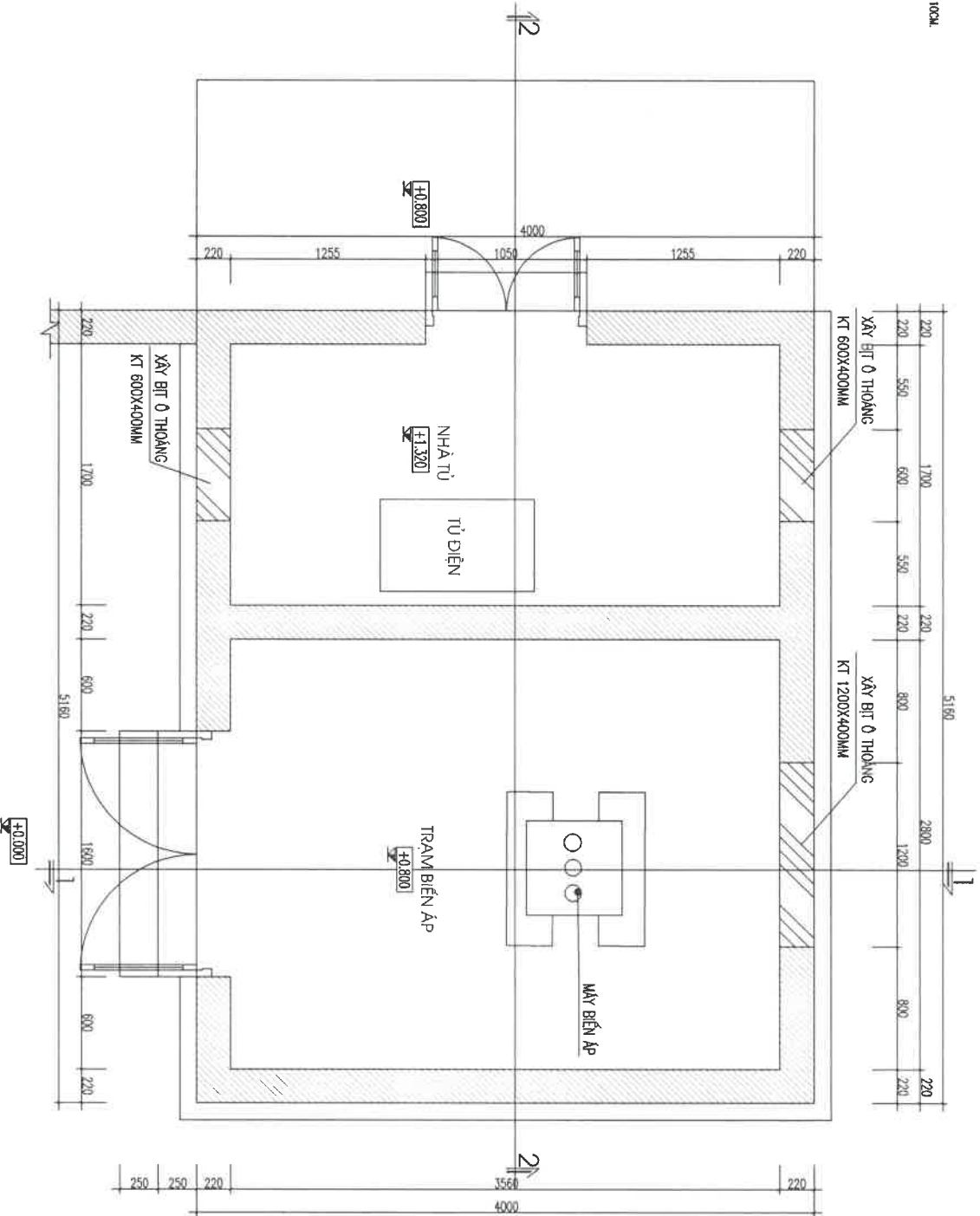

MẶT BẰNG TRẠM SỬA CHỮA

SỬA ĐỔI		
THỨ TƯ	NGÀY	XÁC NHẬN

GHI CHÚ:



SỬA CHỮA TBA CƠ KHÍ SỬ BIỆN

CƠ QUAN THIẾT KẾ:

CÔNG TY ĐIỆN LỰC THÀNH HÓA
PHÒNG KỸ THUẬT

ĐC: 98 TRƯỜNG QUỐC ĐẠT - PHƯỜNG HẠC THẠNH
THỊNH THÀNH HÓA
BIÊN THOẠI:

PTP KỸ THUẬT

PHẠM QUANG ĐĂNG

CHỦ TRÌ THIẾT KẾ - QUẢN LÝ KỸ:

KS. MAI HỒNG HIỆP

THỂ HIỆN THIẾT KẾ:

KS. MAI HỒNG HIỆP

TÊN BẢN VẼ:

MẶT BẰNG SỬA CHỮA

BỘ HỒ SƠ: TKKTTC

HOÀN THÀNH: 2025

TỈ LỆ: 1 : 100/A3

KI HIỆU BẢN VẼ: KT-04

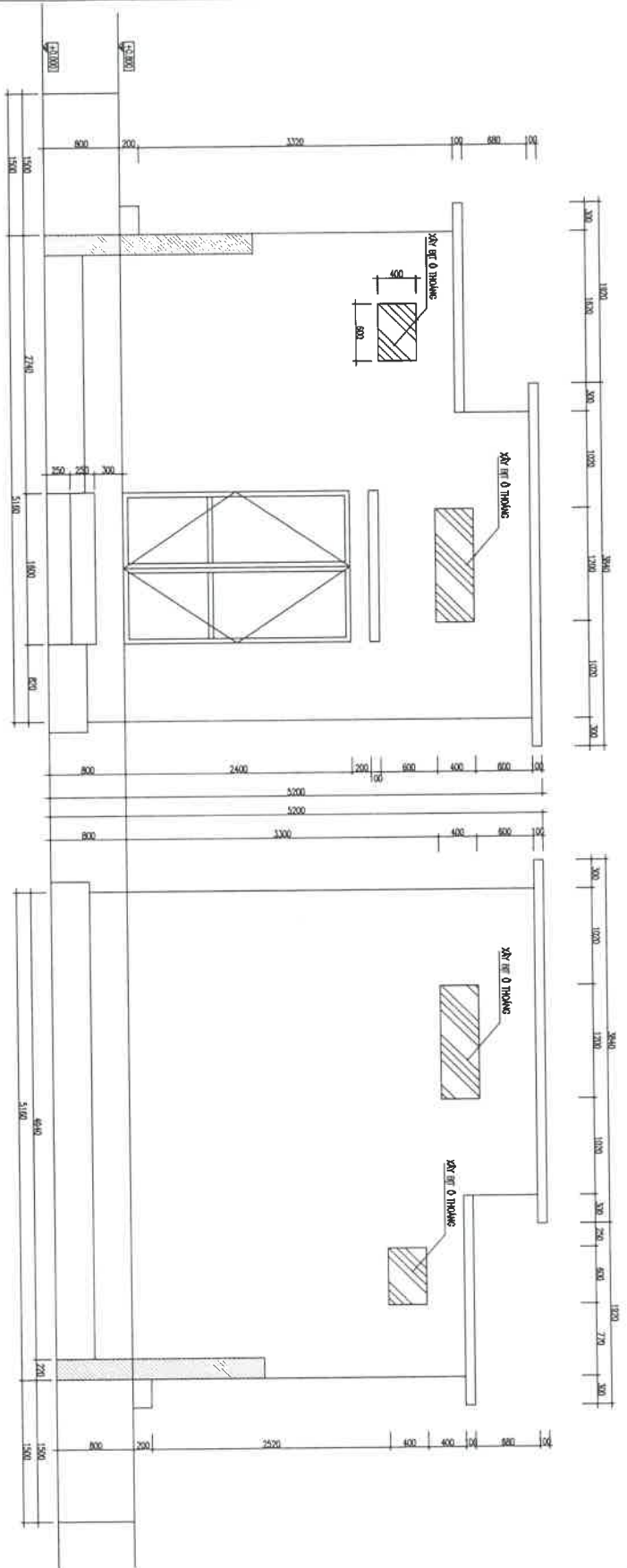

MẶT TRƯỚC TRẠM SỬA CHỮA

MẶT SAU TRẠM SỬA CHỮA

SỬA ĐỔI	XÁC NHẬN
THỨ TƯ	NGÀY
GH CHÚ :	

HÀNG MỤC:
SỬA CHỮA TBA CƠ KHÍ SỬ ĐIỆN

CƠ QUAN THIẾT KẾ:

CÔNG TY ĐIỆN LỰC THANH HÒA
PHÒNG KỸ THUẬT

ĐC: 88 TRƯỜNG QUỐC DẠT - PHƯỜNG HẠC PHANH
TỈNH THÀNH HÒA
DIỆN THOẠI:

PPP KỸ THUẬT

[Handwritten signature]

PHẠM QUANG DẰNG

CHỦ TRÌ THIẾT KẾ - QUẢN LÝ KỸ THUẬT:

KS. MAI HỒNG HIỆP

THỂ HIỆN THIẾT KẾ:
[Handwritten signature]

KS. MAI HỒNG HIỆP

TÊN BẢN VẼ:

MẶT ĐỪNG SỬA CHỮA

BỘ HỒ SƠ: TKKTTC

HOÀN THÀNH: 2025

TỈ LỆ:
1 : 100/A3

KI HIỆU BẢN VẼ:
KT-05

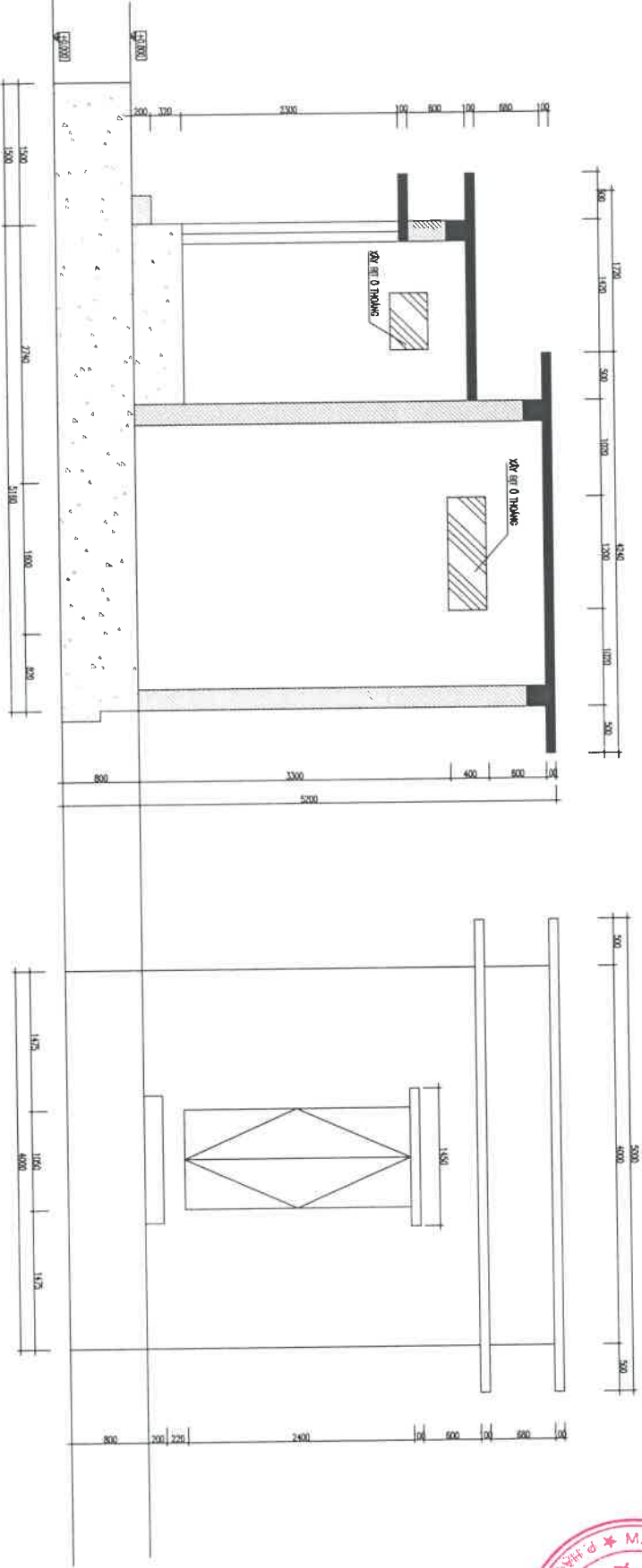

MẶT CẮT 1-1

MẶT BÊN TRÁM SỬA CHỮA

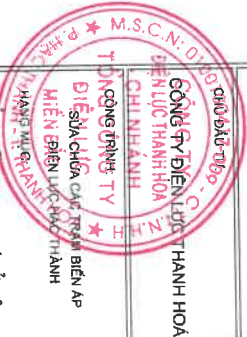

Sửa bởi		XÁC NHẬN	
THỜI TỰ	NGÀY		
GHI CHÚ :			

SỬA CHỮA TBA CƠ KHÍ SỬ ĐIỆN

CƠ QUAN THIẾT KẾ :

**CÔNG TY ĐIỆN LỰC THÀNH HOÁ
PHÒNG KỸ THUẬT**

ĐC: 88 TRƯỜNG QUỐC ĐẠT - PHƯỜNG HẠNG THÀNH
THỊ TRẤN THÀNH HOÁ
BIÊN THOẠI.

PPP KỸ THUẬT

PHẠM QUANG ĐĂNG

CHỦ TRẠI THIẾT KẾ - QUẢN LÝ KT:

KS: MAI HỒNG HIỆP

THỂ HIỆN THIẾT KẾ:

KS: MAI HỒNG HIỆP

TÊN BẢN VẼ :

MẶT ĐÓNG SỬA CHỮA

BỘ HỒ SƠ : TKKTTC

HOÀN THÀNH : 2025

TỈ LỆ :
1 : 100/A3

KI HIỆU BẢN VẼ :
KT-06

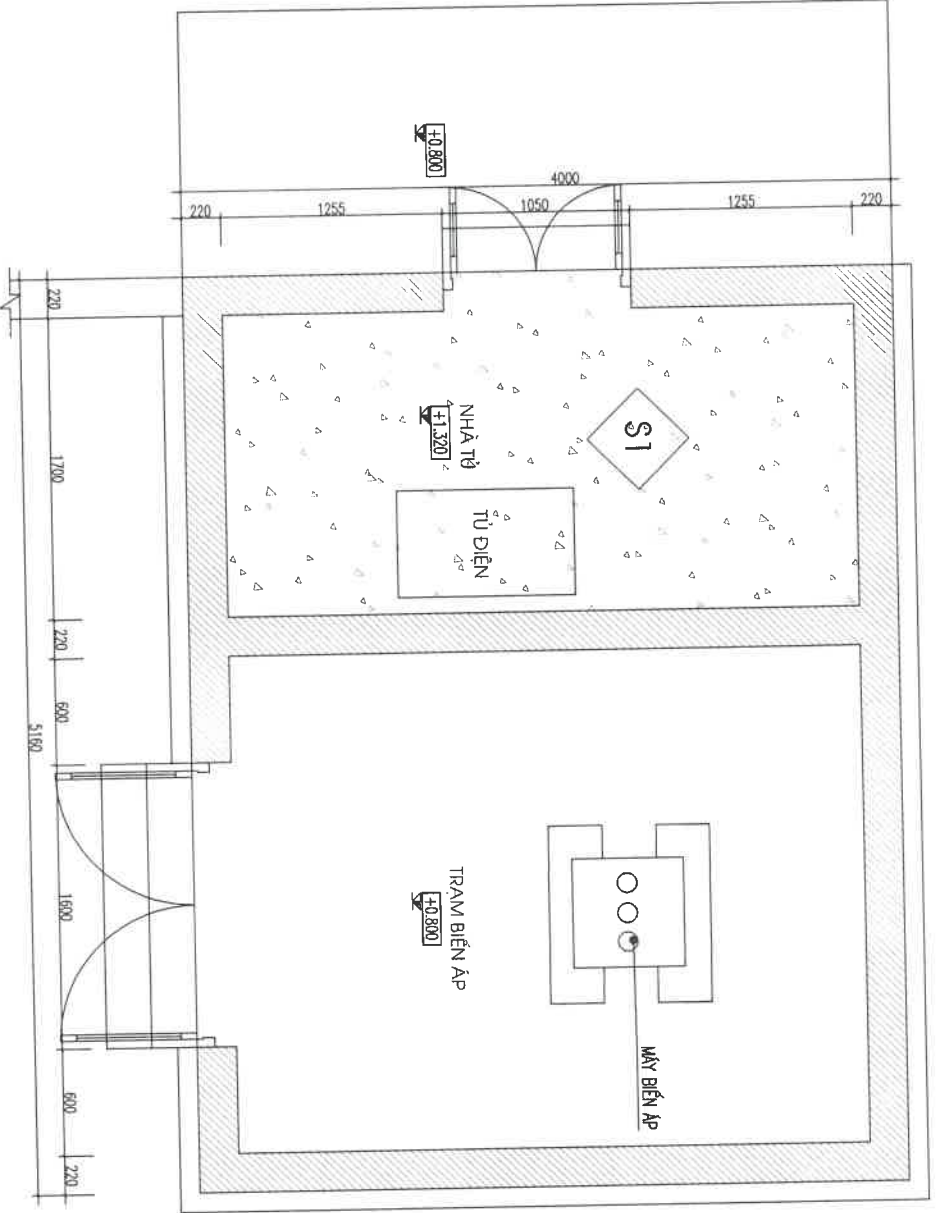
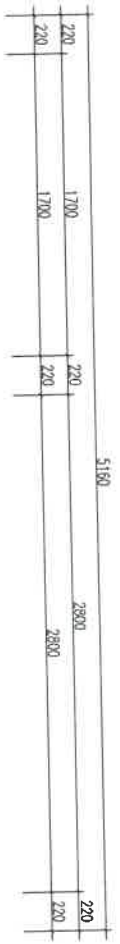

NỘI DUNG SỬA CHỮA:

- SÀN GẠT PHẪNG NỀN HIỆN TRẠNG
- ĐỔ BÊ TÊ NỀN CHO NHÀ TỖ (ĐỔ BÊ TÊ 1X2 M2000 DÀY 10CM, TỔNG DIỆN TÍCH: 6.3 M2)

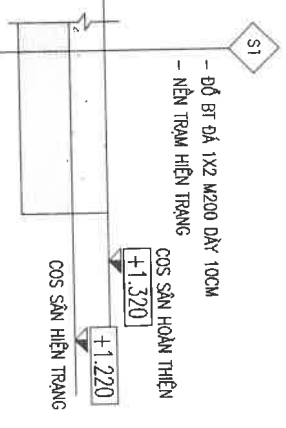

CẤU TẠO NỀN TRẠM SỬA CHỮA

SỬA ĐỔI	
THỜI TỰ	XÁC NHẬN
NGÀY	
GHI CHÚ :	
<p style="text-align: center;"> </p>	
<p>SỬA CHỮA TBA CƠ KHÍ SỬ ĐIỆN</p>	
<p>CƠ QUAN THIẾT KẾ : CÔNG TY ĐIỆN LỰC THANH HOÁ PHÒNG KỸ THUẬT</p>	
<p>ĐC: 88 TRƯỜNG QUỐC BÁT - PHƯỜNG HẠC THÀNH THỊ TRẤN HOA DIÊN THỚI.</p>	
<p>PP/KY THUẬT</p>	<p>PHẠM QUANG ĐĂNG</p>
<p>CHỦ TRÌ THIẾT KẾ - QUẢN LÝ KT.</p>	
<p>KS: MAI HỒNG HIỆP</p>	<p>KS: MAI HỒNG HIỆP</p>
<p>THẾ HIỆN THIẾT KẾ</p>	
<p>KS: MAI HỒNG HIỆP</p>	
<p>TÊN BẢN VẼ:</p>	
<p>NỀN TRẠM SỬA CHỮA</p>	
<p>BỘ HỒ SƠ : TKKT/C</p>	
<p>HOÀN THÀNH : 2025</p>	
<p>TITLE :</p> <p>1 : 100/A3</p>	<p>KI HIỆU BẢN VẼ :</p> <p>KT-07</p>

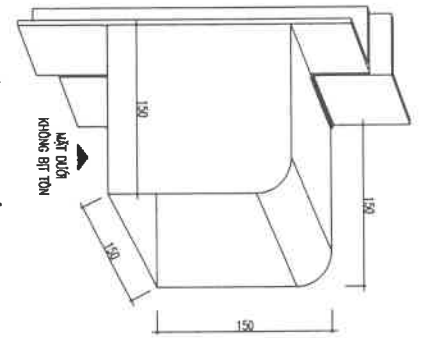

CHI TIẾT HỘC CHE KHÓA CỬA

- Ghi chú:
- SỬ DỤNG TÔN TẠM ĐỂ TẠ ĐỒNG HỘC CHE KHÓA
 - TẤT CẢ CÁC MẶT ĐƯỢC HẠN BỊT, (TRỪ MẶT ĐUÔI)
 - HỘC CHE KHÓA ĐƯỢC HẠN CỨ ĐINH VÀO KHUÔNG CỬA (KHUÔNG TẠM VÀO KHUÔNG BẢO)

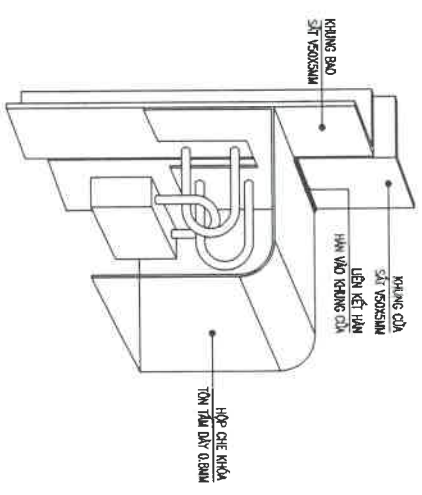

MẶT CẮT CHI TIẾT

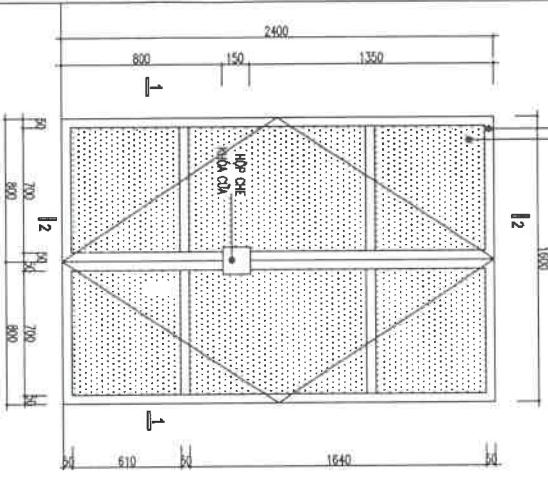

CỬA TRAM

- CỬA BỊ 2 CẢNH MỎ QUAY
- CỬA KHUÔNG ĐỒ SẮT.
- PHẠM BỊT TÔN.
- SỐ LƯỢNG: 1 BỘ

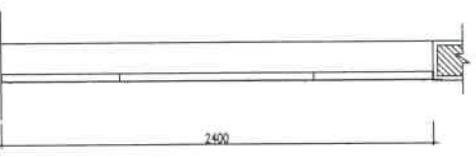

MẶT CẮT 2-2

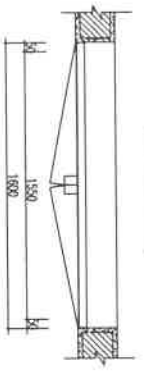

MẶT CẮT 1-1

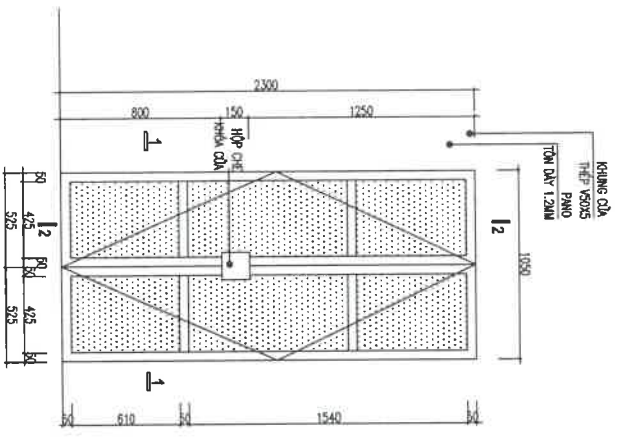

CỬA NHÀ TỬ

- CỬA BỊ 2 CẢNH MỎ QUAY
- CỬA KHUÔNG ĐỒ SẮT.
- PHẠM BỊT TÔN.
- SỐ LƯỢNG: 1 BỘ

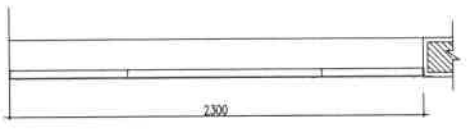

MẶT CẮT 2-2

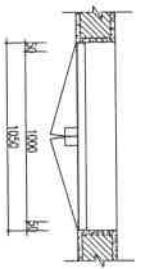

MẶT CẮT 1-1

SỬA ĐỔI		XÁC NHẬN	
THỜI TỰ	NGÀY		

GHI CHÚ :

SỬA CHỮA TBA CƠ KHÍ SỬ ĐIỆN

CƠ QUAN THIẾT KẾ :

CÔNG TY ĐIỆN LỰC THANH HÓA
PHÒNG KỸ THUẬT

ĐC: 88 TRƯỜNG QUỐC ĐẶT - PHƯỜNG MẠC THÁNH
THỊNH THÀNH HÒA
ĐIỀN THOẠI:

PTP KỸ THUẬT

Handwritten signature

PHẠM QUANG ĐĂNG

CHỦ TRƯỞNG THIẾT KẾ - QUẢN LÝ KỸ:

KS: MAI HỒNG HIỆP

THỂ HIỆN THIẾT KẾ:

Handwritten signature

KS: MAI HỒNG HIỆP

TÊN ĐẦU VẼ :

CHI TIẾT CỬA SỬA CHỮA

BỘ HỒ SƠ : TKKTTC

HOÀN THÀNH : 2025

TỈ LỆ :
1 : 100/A3
KỸ GIỮ ĐẦU VẼ :
KT-08



CHI TIẾT BÊ TỬ ĐIỆN + BÊ MÁY BIẾN ÁP

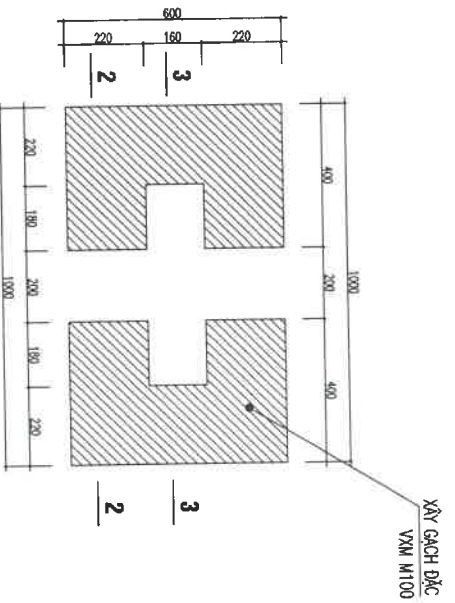

MẶT BẰNG BÊ TỬ ĐIỆN

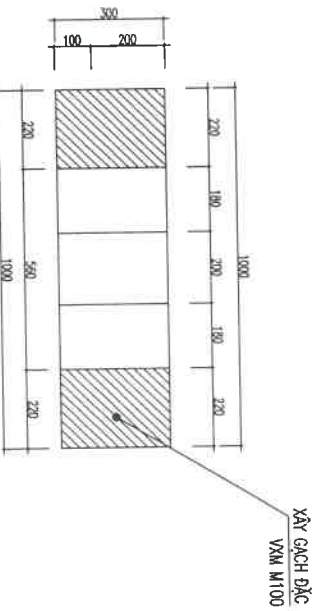

MẶT CẮT 3-3

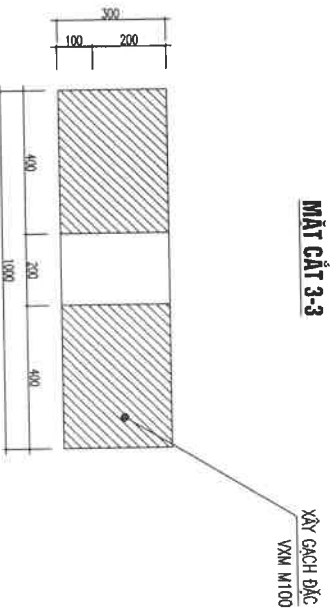

MẶT CẮT 2-2

Sửa đổi

THỜI TỰ NGÀY XÁC NHẬN

GHI CHÚ :



SỬA CHỮA TRẠ CƠ KHÍ SỬ ĐIỆN

CƠ QUAN THIẾT KẾ :

CÔNG TY ĐIỆN LỰC THANH HÓA
PHÒNG KỸ THUẬT

ĐC: 88 TRƯỜNG QUỐC DẠT - PHƯỜNG HẠC THANH
TỈNH THANH HÓA
BIÊN THỜI:

PTP KỸ THUẬT

[Handwritten signature]

PHẠM QUANG ĐĂNG

CHỦ TRƯỞNG THIẾT KẾ - QUẢN LÝ KT:

KS: MAI HỒNG HIỆP

THỂ HIỆN THIẾT KẾ:

[Handwritten signature]

KS: MAI HỒNG HIỆP

TÊN BẢN VẼ :

CHI TIẾT BÊ TỬ ĐIỆN+ BÊ MBA

BỘ HỒ SƠ : TKKTTC

HOÀN THÀNH : 2025

TỈ LỆ : 1 : 100/A3

KI HIỆU BẢN VẼ : KT-09

HỒ SƠ THIẾT KẾ KỸ THUẬT THI CÔNG

HÀNG MỤC

SỬA CHỮA TWA DÀI PHÁT THANH

HIỆN TRẠNG TRẠM BIẾN ÁP:

- Tường trạm lắp sơn bong tróc . nếu mốc.
- Các 0 thông khí bị nứt vỡ.
- Các trạm mức rỉ rỉ hỏng, cần nhà tù lắp sơn bong tróc.

NỘI DUNG SỬA CHỮA:

- Đục, trát lại tường trạm bên ngoài, sơn lại toàn bộ trạm.
- Đỗ nền bê tông đá 1x2 mức 200 dày 10cm.
- Thay mặt cửa trạm, sơn lại cửa nhà tù.
- Xây BT 12 0 thông khí, cửa lại 2 0 thông khí, lắp lưới chống côn trùng.
- Xây bê tông nền.
- Lắp 2 bồn rửa.

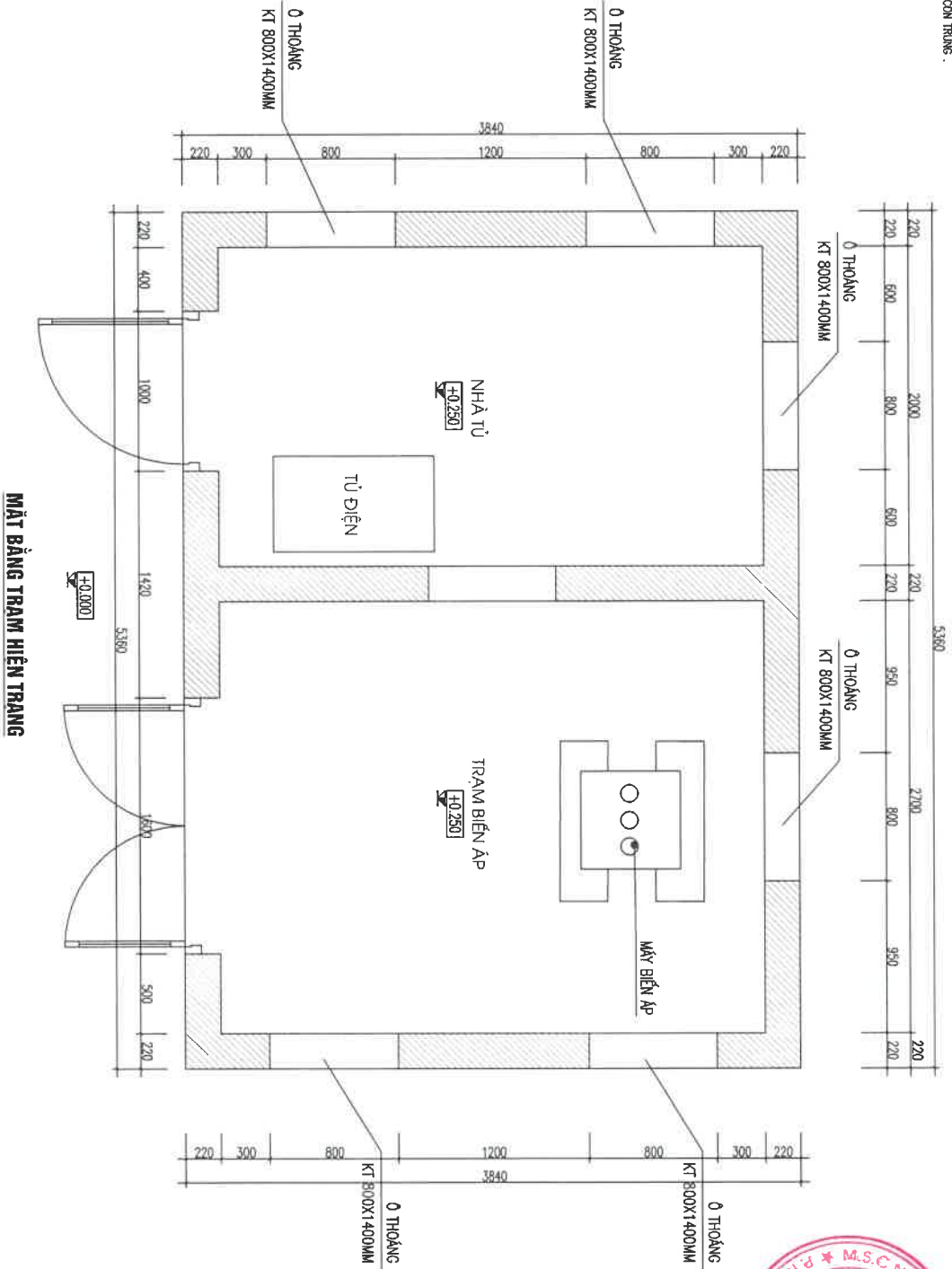

MẶT BẰNG TRẠM HIỆN TRẠNG

SỬA ĐỔI
THỜI GIAN
NGÀY
XÁC NHẬN

GHI CHÚ :



SỬA CHỮA TBA DÀI PHÁT THANH

CƠ QUAN THIẾT KẾ :

CÔNG TY ĐIỆN LỰC THÀNH HÓA
PHÒNG KỸ THUẬT

ĐC: 86 TRƯỜNG QUỐC DÂN T. PHƯỜNG MỸ ANH
THỊ TRẤN THANH HÓA
DIỆN THOẠI:

PPP KỸ THUẬT

(Handwritten signature)

PHẠM QUANG ĐĂNG

CHỦ TRÌ THIẾT KẾ - QUẢN LÝ KỸ:

KS: MAI HỒNG HIỆP

THỂ HIỆN THIẾT KẾ:

KS: MAI HỒNG HIỆP

TÊN BẢN VẼ :

MẶT BẰNG HIỆN TRẠNG

BỘ HỒ SƠ : TKKTTC

HOÀN THÀNH : 2025

TỈ LỆ :
1 : 100/A3

KIẾU BẢN VẼ :
KT-01

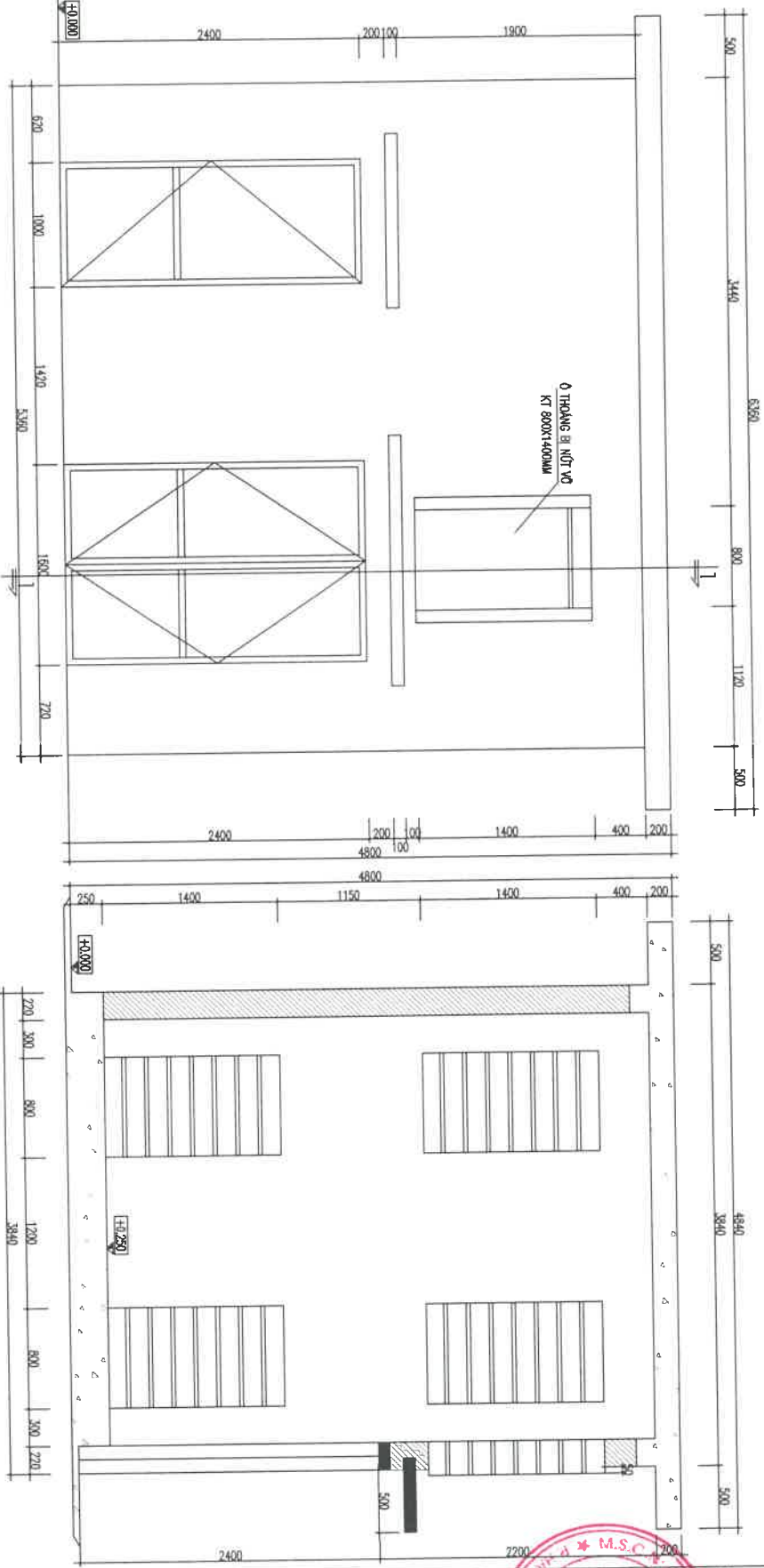

MẶT TRƯỚC TRẠM SỬA CHỮA

MẶT CẮT 1-1

SỬA ĐỔI		
THỨ TƯ	NGÀY	XÁC NHẬN

GHỊ CHỮ :

CÔNG TY ĐIỆN LỰC THÀNH HÒA
 ĐIỆN LỰC THÀNH HÒA
 ĐINH THỊNH ANH
 CÔNG TY SỬA CHỮA CÁC THẠM ĐIỆN LỰC VIỆT NAM
 MIỀN BẮC
 HANG MỨC
 SỬA CHỮA TẠM ĐAI PHÁT THANH

CƠ QUAN THIẾT KẾ :

CÔNG TY ĐIỆN LỰC THÀNH HÒA
 PHÒNG KỸ THUẬT

ĐC: 86 TRƯỜNG QUỐC BÁT - PHƯỜNG HẠC THÀNH
 THỊ TRẤN THANH HÒA
 ĐIỆN THOẠI:

PTP KỸ THUẬT

PHẠM QUANG ĐĂNG

CHỦ TRÌ THIẾT KẾ - QUẢN LÝ KT :

KS: MAI HỒNG HIỆP

THỂ HIỆN THIẾT KẾ :

KS: MAI HỒNG HIỆP

TÊN BẢN VẼ :

MẶT BẰNG HIỆN TRẠNG

BỘ HỒ SƠ : TKKTTC

HOÀN THÀNH : 2025

TỈ LỆ :
 1 : 100/A3
 KÍ HIỆU BẢN VẼ :
 KT-02

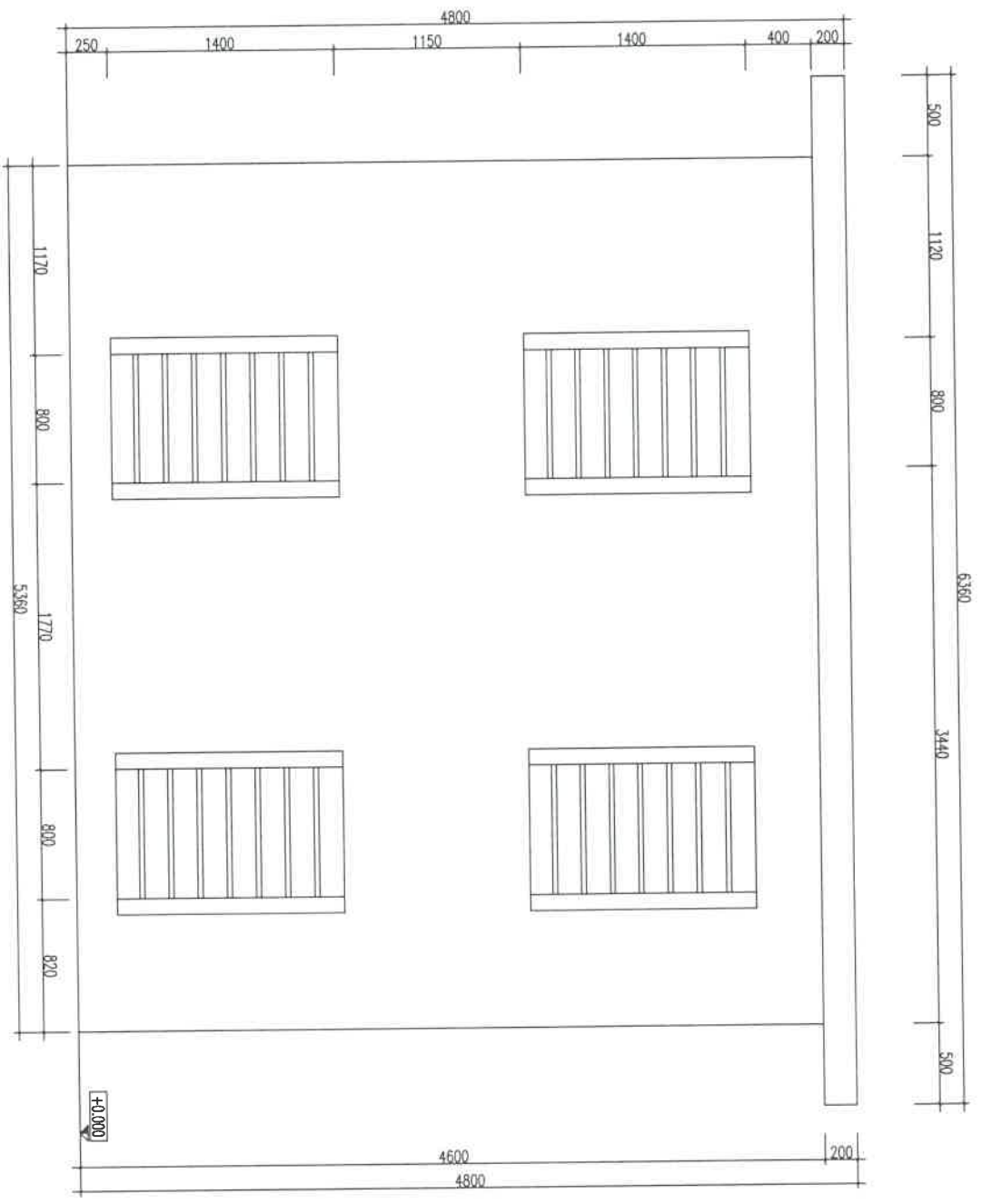

MẶT SAU TRẠM SỬA CHỮA

Sửa bởi	
THỰC TƯ	YÁC NHẬN
NGÀY	

GHI CHÚ :



SỬA CHỮA TẠM ĐÀI PHÁT THANH

CƠ QUAN THIẾT KẾ :

CÔNG TY ĐIỆN LỰC THÀNH HÓA
PHÒNG KỸ THUẬT

9C, 9B TRƯỜNG QUỐC ĐẠT - PHƯỜNG HẠC THÀNH
THỊNH THÀNH HÓA
BIÊN THOẠI:

PPP KỸ THUẬT

Handwritten signature in blue ink.

PHẠM QUANG DĂNG

CHỦ TRÌ THIẾT KẾ - QUẢN LÝ KT:

KS: MAI HỒNG HIỆP

THIẾT HIỆN THIẾT KẾ:

Handwritten signature in blue ink.

KS: MAI HỒNG HIỆP

TÊN BẢN VẼ :

MẶT ĐƯƠNG HIỆN TRẮNG

BỘ HỒ SƠ : TKKTTC

HOÀN THÀNH : 2025

TỈ LỆ :
1 : 100/A3

Kí hiệu bản vẽ:
KT-03

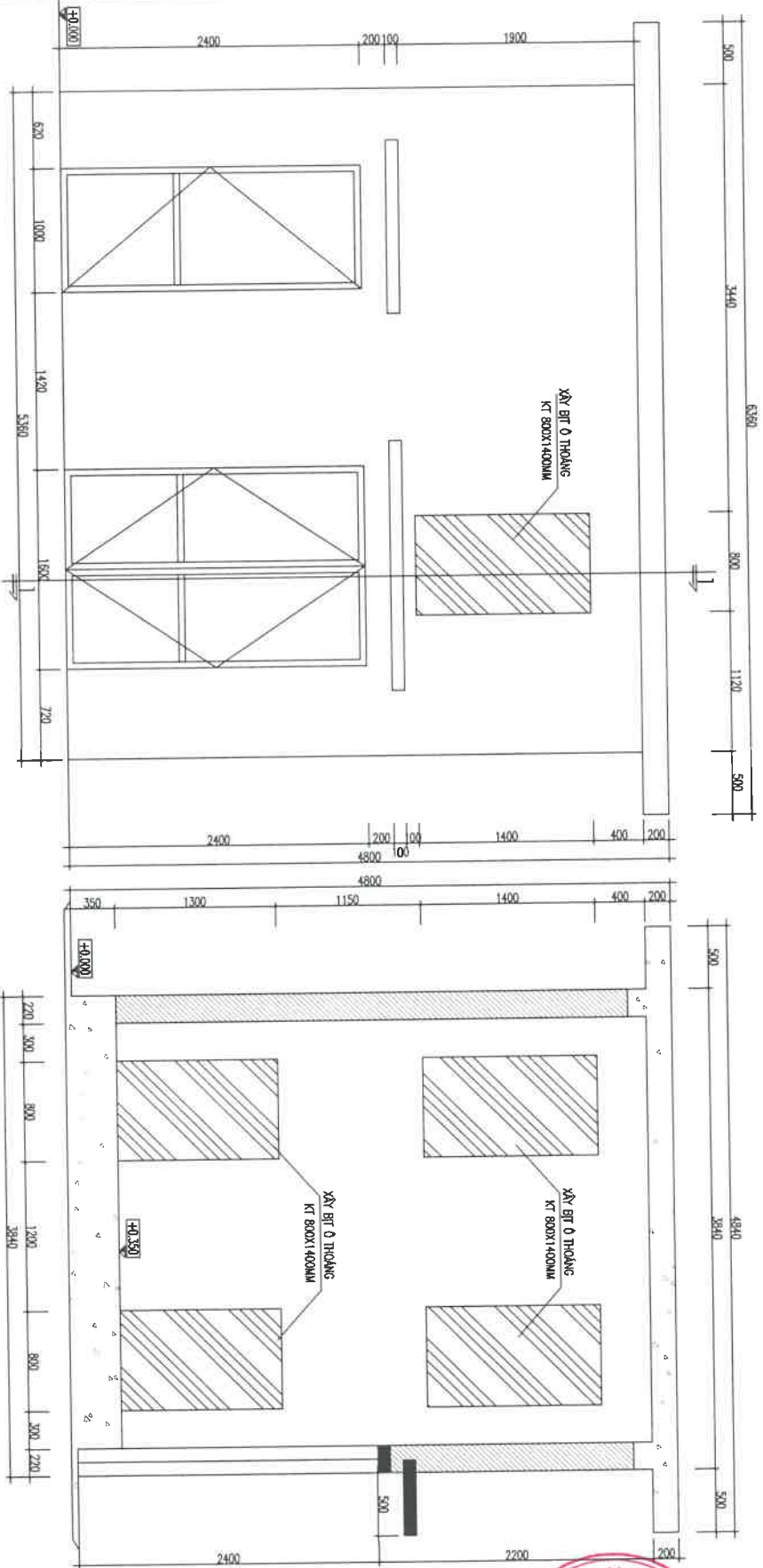

MẶT TRƯỚC TRAM SỬA CHỮA

MẶT CẮT 1-1

SỬA BÔI	
THỨ TƯ	NGÀY
GHỊ CHỮ :	
<p style="text-align: center;"> </p>	
<p style="text-align: center;"> CÔNG TY ĐIỆN LỰC THÀNH HÒA PHÒNG KỸ THUẬT </p>	
<p style="text-align: center;"> SỬA CHỮA BÔI DÀI PHÁT THANH </p>	
<p style="text-align: center;"> CƠ QUAN THIẾT KẾ: CÔNG TY ĐIỆN LỰC THÀNH HÒA PHÒNG KỸ THUẬT 8C: 86 TRÉU QUỐC DẮT - PHƯỜNG HẮC THÀNH THỊ THÁNH HÒA BIÊN HÒA: </p>	
<p style="text-align: center;"> PTP KỸ THUẬT </p>	
<p style="text-align: center;"> PHẠM QUANG DẰNG CHỦ TRÌ THIẾT KẾ - QUẢN LÝ KT: </p>	
<p style="text-align: center;"> KS: MAI HỒNG HIỆP THẾ HIỆN THIẾT KẾ: </p>	
<p style="text-align: center;"> TÊN BẢN VẼ: KS: MAI HỒNG HIỆP MẶT BÙNG SỬA CHỮA </p>	
<p style="text-align: center;"> BỘ HỒ SƠ : TKKTC HOÀN THÀNH : 2025 </p>	
<p style="text-align: center;"> TỈ LỆ : 1 : 100/A3 </p>	<p style="text-align: center;"> KI HIỆU BẢN VẼ : KT-05 </p>

MẶT SAU TRAM SỬA CHỮA

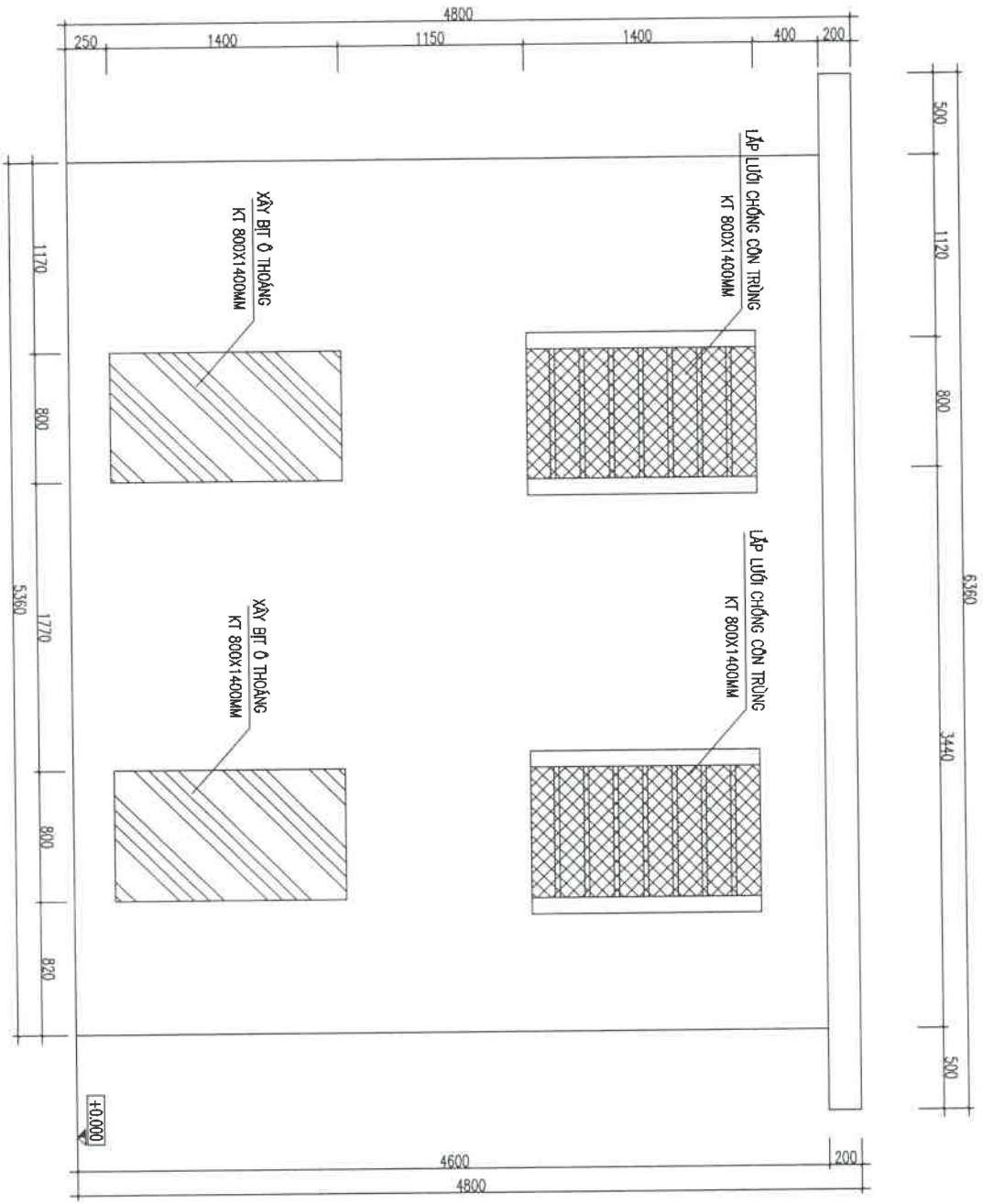

SỬA ĐỔI		XÁC NHẬN	
THỜI GIỜ	NGÀY		

GHI CHÚ :



SỬA CHỮA TỬA DÀI PHÁT THANH

CƠ QUAN THIẾT KẾ :

CÔNG TY ĐIỆN LỰC THANH HOÁ
PHÒNG KỸ THUẬT

ĐC: 86 TRƯỜNG QUỐC GIỚI, PHƯỜNG MẠC THẠNH
THỊ SÀI TRẦN, THÀNH PHỐ THANH HOÁ

PPS KỸ THUẬT

Handwritten signature

PHẠM QUANG ĐĂNG

CHỦ TRÌ THIẾT KẾ - QUẢN LÝ KT:

KS: MAI HỒNG HIỆP

THỂ HIỆN THIẾT KẾ:

Handwritten signature

KS: MAI HỒNG HIỆP

TÊN BẢN VẼ :

MẶT ĐUNG SỬA CHỮA

BỘ HỒ SƠ : TKKTTC

HOÀN THÀNH : 2025

TỈ LỆ : 1 : 100/A3

Kí hiệu bản vẽ : KT-06

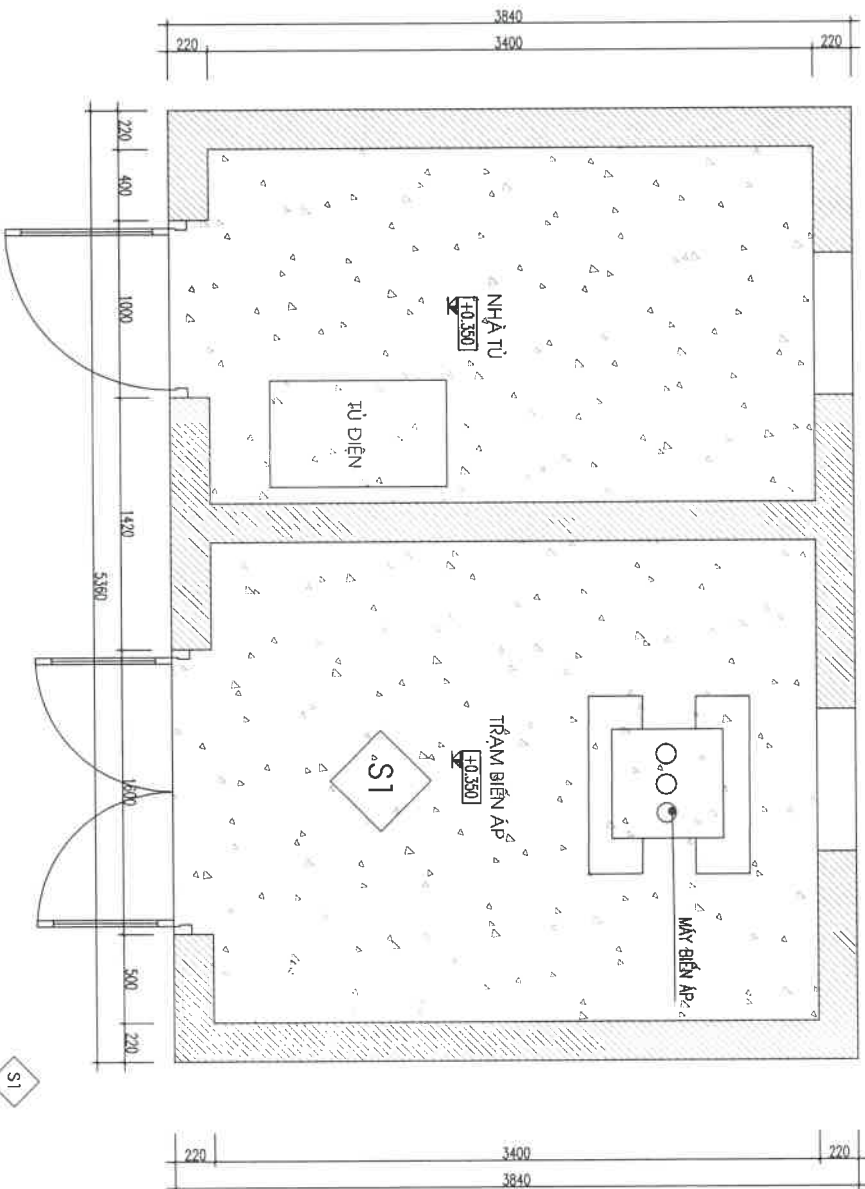
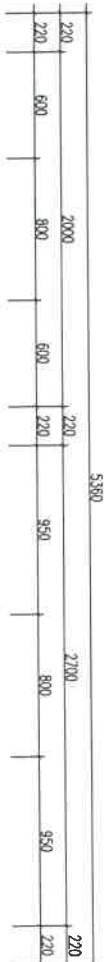

NỘI DUNG SỬA CHỮA:

- SÀN GẠT PHẪNG NỀN HIỆN TRẠNG
- ĐỔ BÊ TÔNG CHO TOÀN TRẠM (ĐỔ BÊ TÔNG DÀY 10CM, TỔNG DIỆN TÍCH: 16 M²)

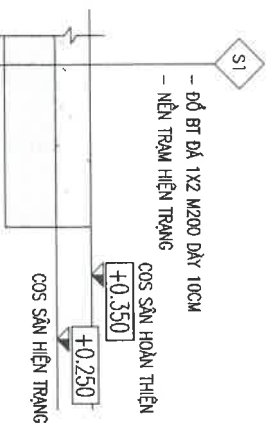

CẦU TẠO NỀN TRẠM SỬA CHỮA

- ĐỔ BÊ TÔNG DÀY 10CM
- NỀN TRẠM HIỆN TRẠNG

COS SÀN HOÀN THIÊN

+0.350

COS SÀN HIỆN TRẠNG

+0.250

SỬA ĐỔI
THỨ TƯ NGÀY XÁC NHẬN

GHI CHÚ:



SỬA CHỮA TBA ĐẠI PHÁT THANH

CHỦ QUẢN THIẾT KẾ:

CÔNG TY ĐIỆN LỰC THANH HOÁ

PHÒNG KỸ THUẬT

ĐC: 96 TRÉU QUỐC BẮT - PHƯỜNG MẮC THÁNH
THÀNH PHỐ SÀI GÒN

PPP KỸ THUẬT

PHẠM QUANG ĐĂNG

CHỦ TRƯ THIẾT KẾ - QUẢN LÝ KỸ THUẬT

KS. MAI HỒNG HIỆP

THỂ HIỆN THIẾT KẾ:

TÊN BÀN VẼ:

NỀN TRẠM SỬA CHỮA

KS. MAI HỒNG HIỆP

BỘ HỒ SƠ: TKKTTC

HOÀN THÀNH: 2025

TỈ LỆ: 1 : 100/A3
KI HIỆU BẢN VẼ: K-T-07

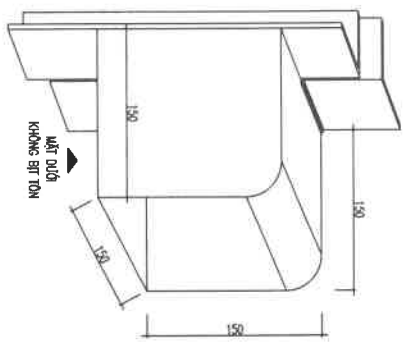

CHI TIẾT HỘCH CHÉ KHÓA CỬA

- GHỊ CHỮ:
- SỬ DỤNG TÓN TÂM DÂY 0,8MM ĐỂ THÌ CÔNG HỘCH CHÉ KHÓA
- TẤT CẢ CÁC MẶT ĐƯỢC HẸM BỊ TÀN MẶT DÙ
- HỘCH CHÉ KHÓA ĐƯỢC HẸM CỨ BỊ TÀN VÀO KHUÔNG CỬA (KHÔNG HẸM VÀO KHUÔNG BÊN)

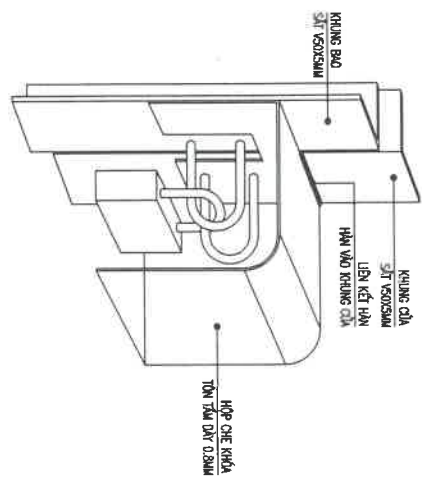

MẶT CẮT CHI TIẾT

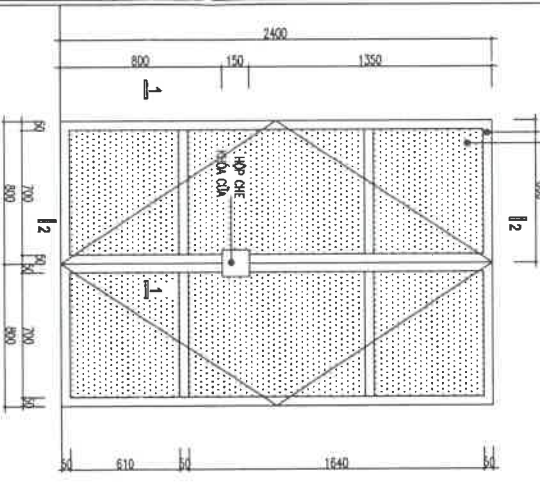

CỬA TRAM

- CỬA BỊ 2 CẠNH MỎ QUAY
- CỬA KHUÔNG ĐÓ SẮT
- PANO BỊ TÀN
- SỐ LƯỢNG: 1 BỘ

MẶT CẮT 2-2

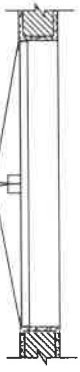
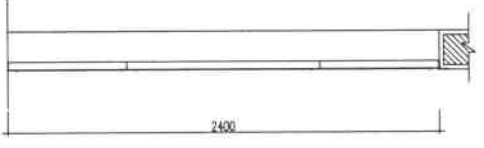

MẶT CẮT 1-1

CHI TIẾT BÊ TỬ ĐIỆN

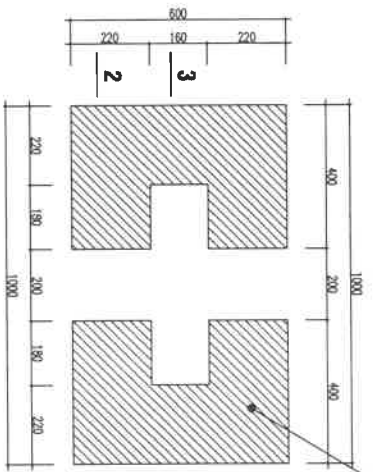

XÂY GẠCH ĐẶC
VXM M100

MẶT BẰNG BÊ TỬ ĐIỆN

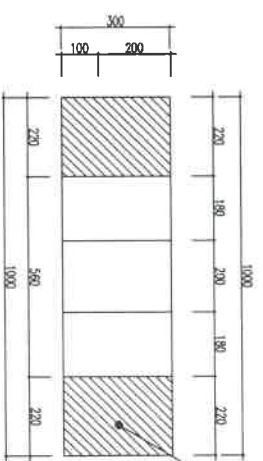

XÂY GẠCH ĐẶC
VXM M100

MẶT CẮT 3-3

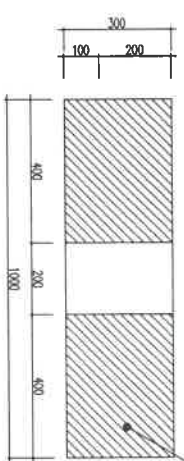

XÂY GẠCH ĐẶC
VXM M100

MẶT CẮT 2-2

SỬA ĐỔI	XÁC NHẬN
THỨ TƯ	NGÀY
GHỊ CHỮ:	
SỬA CHỮA TBA ĐẠI PHÁT THANH	
CƠ QUAN THIẾT KẾ:	
CÔNG TY ĐIỆN LỰC THÀNH HÓA	
PHÒNG KỸ THUẬT	
ĐC: 86 TRƯỜNG QUỐC BÁT - PHƯỜNG HẠC THÀNH	
THỊT THÀNH HÓA	
SỐN THƯỜNG	
PP/KỸ THUẬT	
PHẠM QUANG ĐĂNG	
CHỦ TRÌ THIẾT KẾ - QUẢN LÝ KT:	
KS. MAI HỒNG HIỆP	
THẺ HIỆN THIẾT KẾ:	
KS. MAI HỒNG HIỆP	
TÊN BẢN VẼ:	
CHI TIẾT CỬA SỬA CHỮA	
+ BÊ TỬ ĐIỆN	
BỘ HỒ SƠ: TKKTTC	
HOÀN THÀNH: 2025	
TỈ LỆ:	KI HIỆU BẢN VẼ:
1 : 100/A3	KT-08

HỒ SƠ THIẾT KẾ KỸ THUẬT THI CÔNG

HẠNG MỤC

SỬA CHỮA TBA ĐỘNG BẮC GA 1

HIỆN TRẠNG TRẠM BIẾN ÁP:

- TƯỜNG TRẠM LỚP SƠN BONG TRẮC, RÊU MỐC.
- CẮC 0 THƯỜNG BI MẤT VỎ.
- CẦU TRẠM MỎI MỘT HỤ HỒNG NGHEM TRONG.

NỘI DUNG SỬA CHỮA:

- ĐỤC, TRẮT LẠI 1M CHÂN TƯỜNG, TRẮT LẠI CHÂN MÓNG ĐỤC TRẮT LẠI BÊN NGOÀI TRẠM.
- THAY MỎI CẦU TRẠM.
- XÂY BKT 3 0 THƯỜNG, LỚP LƯỚI CHỐNG CẢN TRƯỜNG 6 0 THƯỜNG KT 1160X2350MM
- XÂY BỂ MÁY BIẾN ÁP, XÂY BỂ TỬ ĐIỆN.
- SƠN LẠI TOÀN BỘ TRẠM.

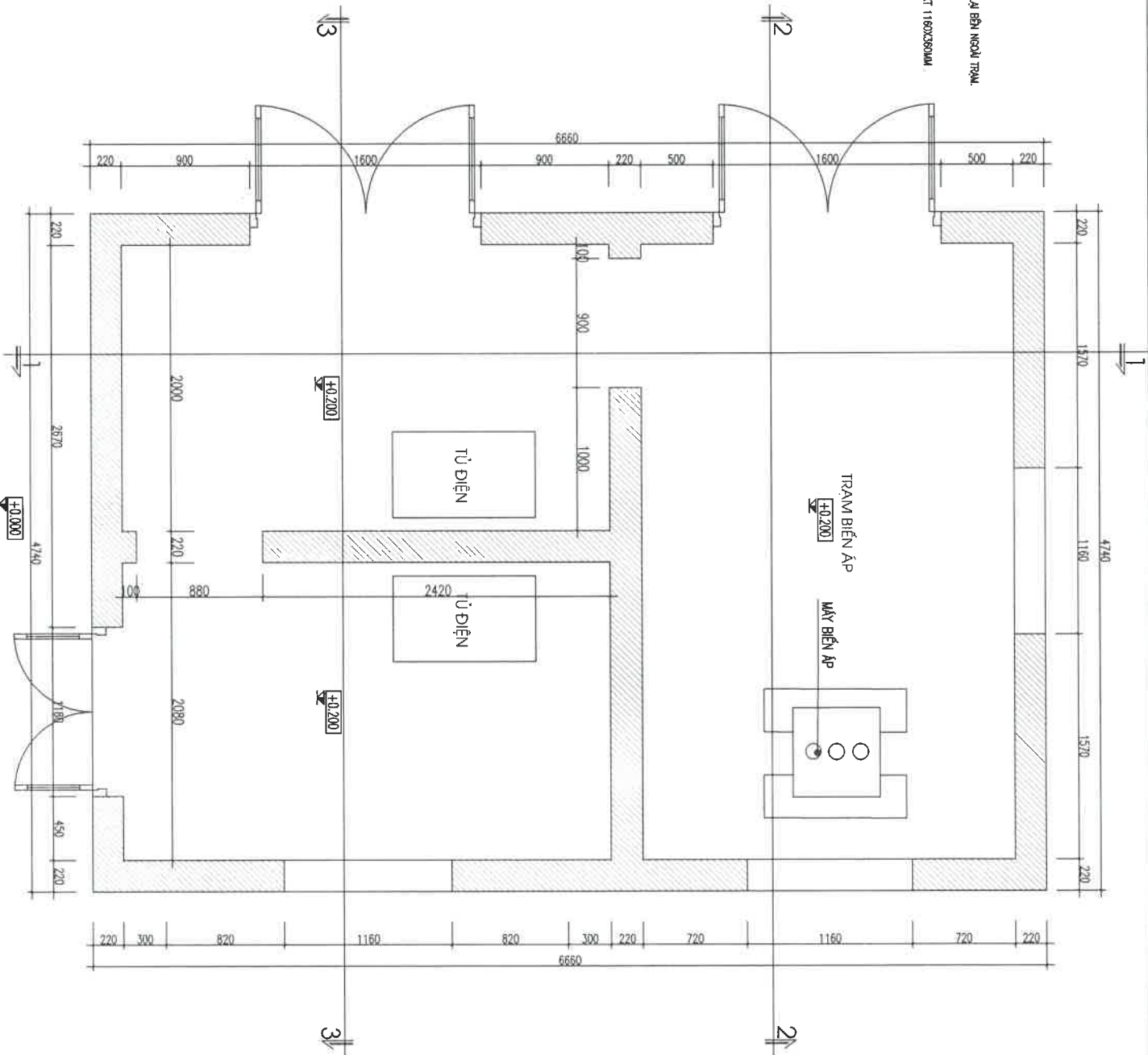

MẶT BẰNG TRẠM HIỆN TRẠNG

SỬA ĐỔI

THỨ TƯ NGÀY XÁC NHẬN

GHI CHÚ:



SỬA CHỮA TBA ĐÔNG BẮC GA 1

CƠ QUAN THIẾT KẾ:

CÔNG TY ĐIỆN LỰC THÀNH HÓA
PHÒNG KỸ THUẬT

ĐC: 86 TRƯỜNG QUỐC ĐẠT - PHƯỜNG HẠC THÀNH
THỊ TRẤN HOÀ
BIÊN HOÀI.

PTP KỸ THUẬT

PHẠM QUANG ĐĂNG

CHỦ TRÌ THIẾT KẾ - QUẢN LÝ KỸ:

KS. MAI HỒNG HIỆP

THIẾT HIỆN THIẾT KẾ

KS. MAI HỒNG HIỆP

TÊN BẢN VẼ:

MẶT BẰNG HIỆN TRẠNG

BỘ HỒ SƠ: TKKTTC

HOÀN THÀNH: 2025

TỈ LỆ: 1 : 100/Α3
KHIẾU BÀN VẼ: KT-01

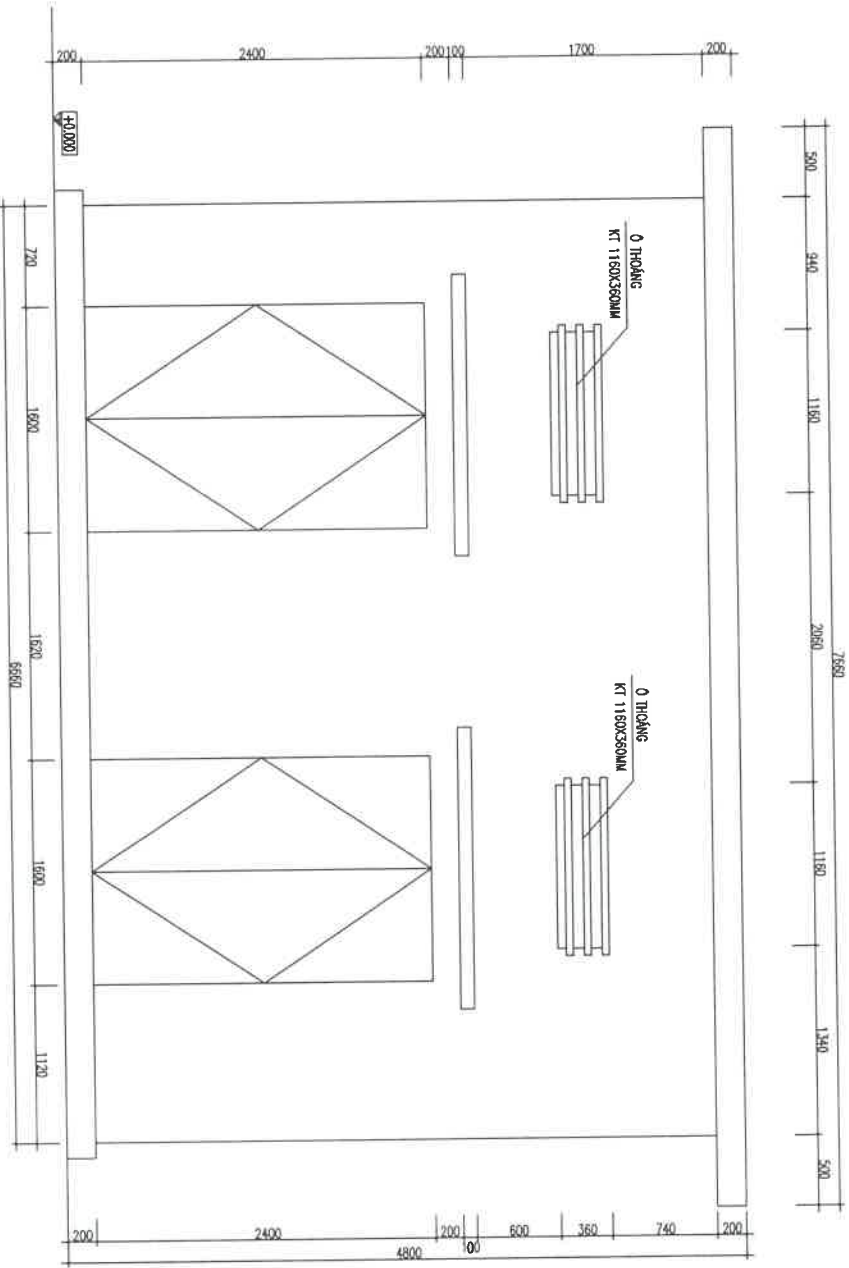

MẶT TRƯỚC TRAM HIỆN TRẠNG

sửa bởi			
THỨ TƯ	NGÀY	XÁC NHẬN	
GHI CHÚ :			
CÔNG TY ĐIỆN LỰC THÀNH HÒA			
PHÒNG KỸ THUẬT			
CƠ QUAN THIẾT KẾ :			
CÔNG TY ĐIỆN LỰC THÀNH HÒA			
PHÒNG KỸ THUẬT			
ĐC: 96 TRIỀU QUỐC ĐẠT - PHƯỜNG MẠC THÀNH			
THỊ TRẤN HÒA			
ĐIỀN THỜI:			
PPP KỸ THUẬT			
PHẠM QUANG ĐĂNG			
CHỦ TRÌ THIẾT KẾ - QUẢN LÝ KT:			
KS: MAI HỒNG HIỆP			
THỂ HIỆN THIẾT KẾ:			
KS: MAI HỒNG HIỆP			
TÊN BẢN VẼ :			
MẶT ĐƯƠNG HIỆN TRẠNG			
BỘ HỒ SƠ : TKKTTC			
HOÀN THÀNH : 2025			
TỈ LỆ :			
1 : 100/A3		KI HIỆU BẢN VẼ :	
		KT-02	

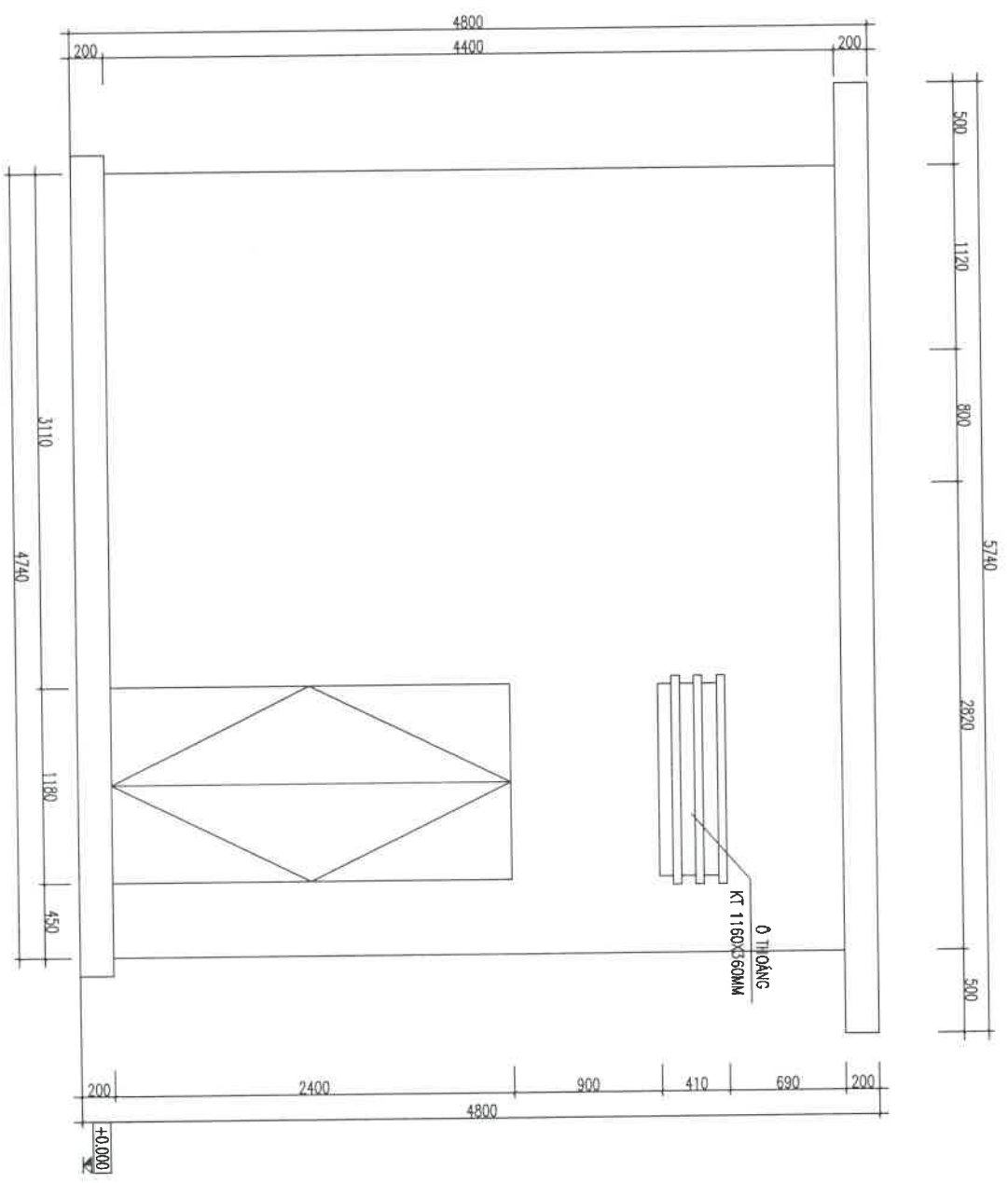

MẶT SAU TRAM HIỆN TRANG

SỬA ĐỔI	
THỨ TƯ	NGÀY

GHỊ CHỮ :



SỬA CHỮA TBA BÔNG BẮC GA 1

CƠ QUAN THIẾT KẾ :

**CÔNG TY ĐIỆN LỰC THÀNH HÒA
PHÒNG KỸ THUẬT**

ĐC: 98 TRƯỜNG QUỐC ĐẠT - PHƯỜNG HẠNG THẠNH
THỊ TRẤN THẠNH HÒA
DIỆN THẠNH

PPK KỸ THUẬT

PHẠM QUANG ĐĂNG

CHỦ TRÌ THIẾT KẾ - QUẢN LÝ KT :

KS. MAI HỒNG HIỆP

THIẾT HIỆN THIẾT KẾ :

KS. MAI HỒNG HIỆP

TÊN BẢN VẼ :

MẶT ĐƯƠNG HIỆN TRANG

BỘ HỒ SƠ : TKKTTC

HOÀN THÀNH : 2025

TỈ LỆ :
1 : 100/A3
KI HIỆU BẢN VẼ :
KT-04

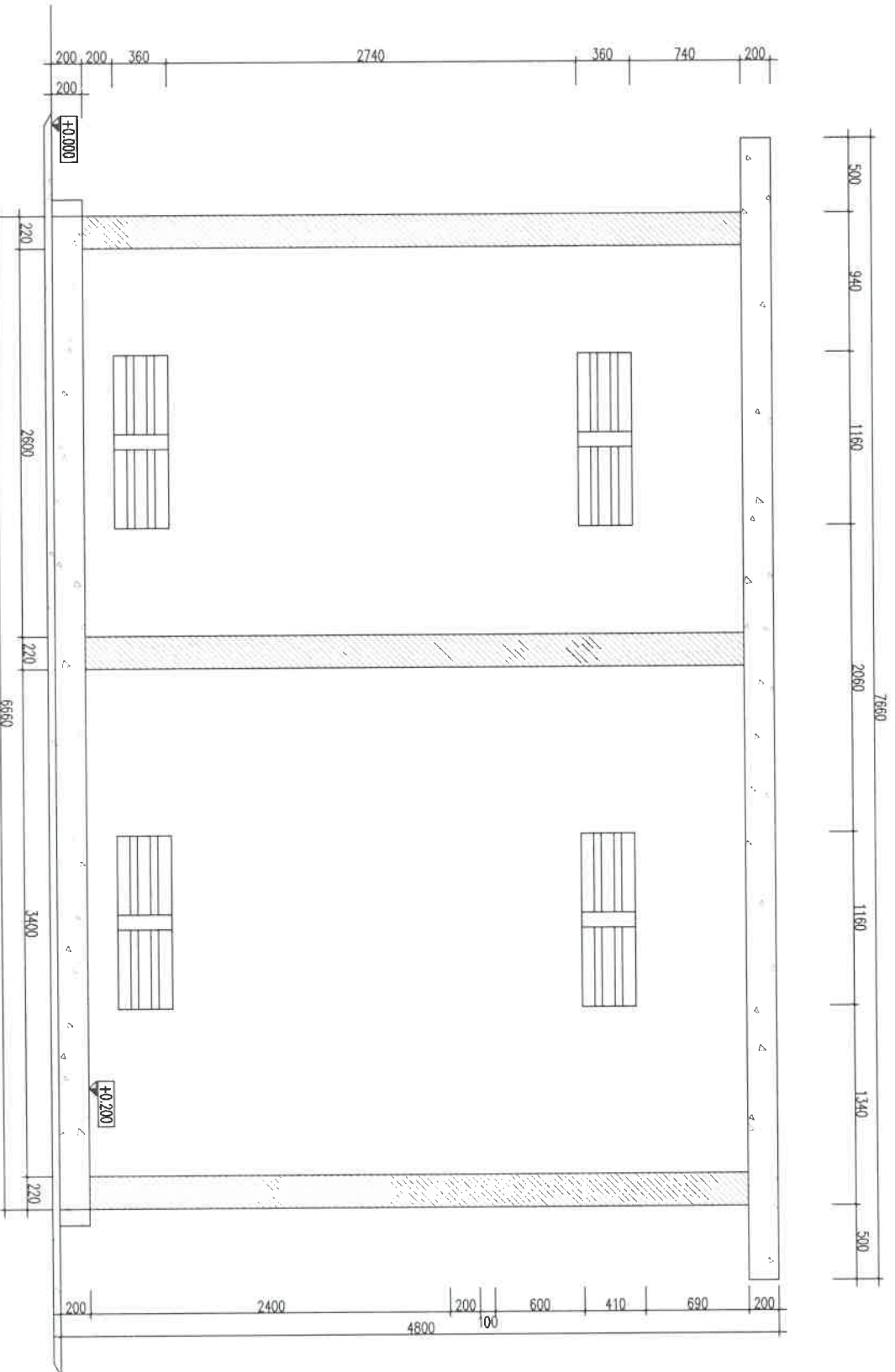

MẶT CẮT 1-1

SỬA BÔI	
THỨ TƯ	NGÀY
	XÁC NHẬN

CHI CHỮ :

CHỈ DẪN TỶ
 00.00017-008
CÔNG TY ĐIỆN LỰC THANH HÓA
 ĐIỆN LỰC THANH HÓA
 CÔNG TRÌNH: ANH
TỔNG CÔNG TY
 SỬA CHỮA CÁC TRẠM ĐIỆN AP
 ĐIỆN LỰC HẠ CẤP THANH
 MIỀN BẮC
 THANH HÓA - THANH HÓA
 M.S.C.A

SỬA CHỮA TBA DÒNG BẮC GAN 1
 CƠ QUAN THIẾT KẾ :
CÔNG TY ĐIỆN LỰC THANH HÓA
PHÒNG KỸ THUẬT
 ĐC: 89 TRIEWO QUỐC ĐẤT - PHƯỜNG HẠC THÀNH
 THỊ TRẤN HÒA
 ĐIỆN THOẠI:

PHẠM QUANG DẪNG

CHỦ TRÌ THIẾT KẾ - QUẢN LÝ KT:

KS: MAI HỒNG HIỆP

THỂ HIỆN THIẾT KẾ

TÊN BẢN VẼ :

MẶT CẮT HIỆN TRẠNG

BỘ HỒ SƠ : TKKTTC

HOÀN THÀNH : 2025

TỈ LỆ :
 1 : 100/A3
 KÍ HIỆU BẢN VẼ :
 KT-05

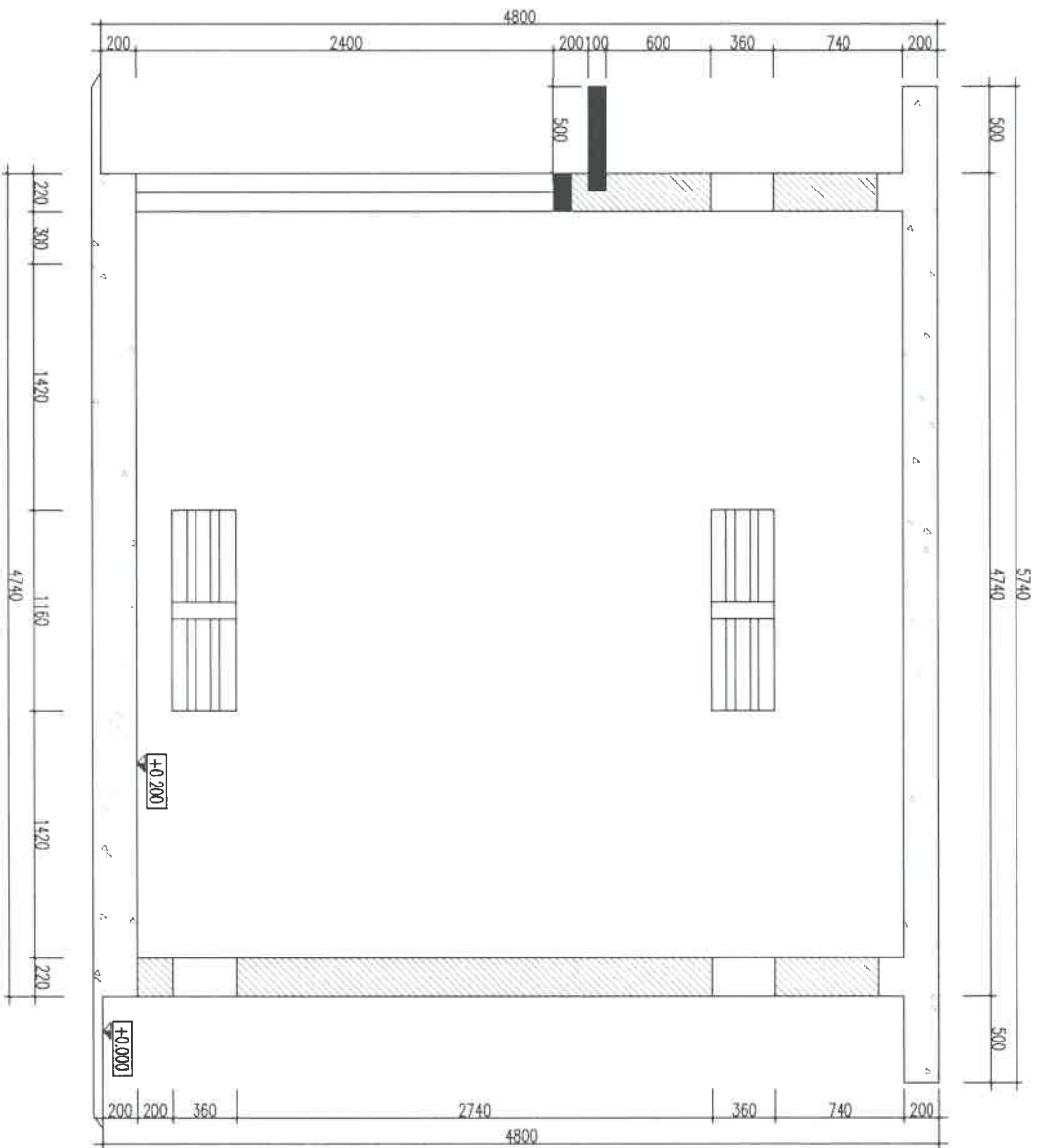

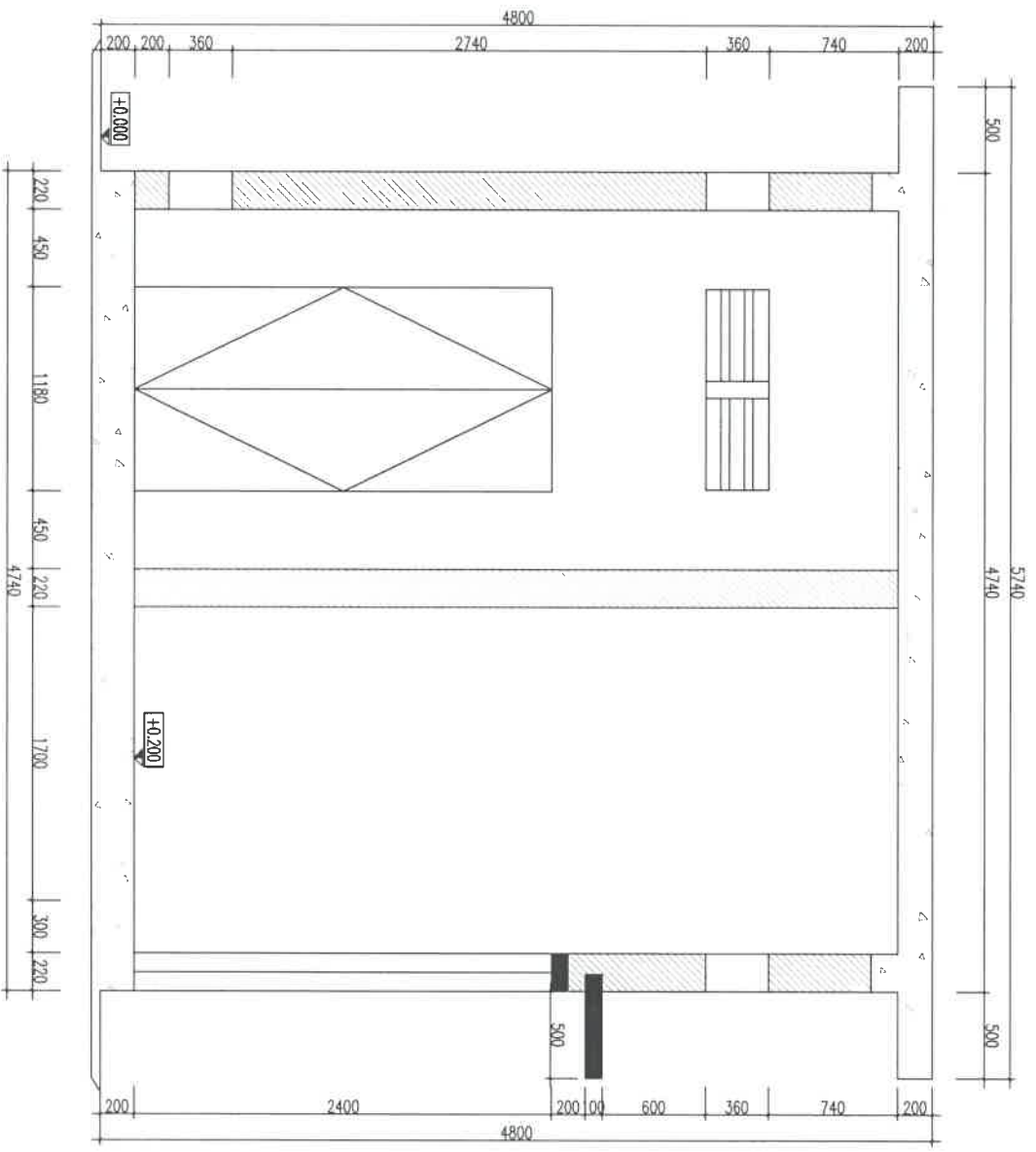

MẶT CẮT 2-2

sửa đổi		THỨ TƯ	NGÀY	XÁC NHẬN
GHI CHÚ :				
				
SỬA CHỮA TBA ĐÔNG BẮC GA 1				
CƠ QUAN THIẾT KẾ :				
CÔNG TY ĐIỆN LỰC THÀNH HÓA				
PHÒNG KỸ THUẬT				
ĐC: 86 TRỊEU QUỐC ĐẠT - PHƯỜNG MẠC THÀNH H				
THỊ TRẤN THÀNH HÓA				
BIÊN THOÀN:				
PTP KỸ THUẬT				
PHẠM QUANG ĐĂNG				
CHỦ TRÌ THIẾT KẾ - QUẢN LÝ KT:				
KS: MAI HỒNG HIỆP				
THỂ HIỆN THIẾT KẾ:				
KS: MAI HỒNG HIỆP				
TÊN BẢN VẼ :				
MẶT CẮT HIỆN TRẠNG				
BỘ HỒ SƠ : TKKTTC				
HOÀN THÀNH : 2025				
TỈ LỆ :		KÍ HIỆU BẢN VẼ :		
1 : 100/A3		KT-06		



MẶT CẮT 3-3



SỬA ĐỔI		XÁC NHẬN	
THỨ TƯ	NGÀY		
GHI CHÚ :			
CƠ QUAN THIẾT KẾ : CÔNG TY ĐIỆN LỰC THÀNH HÓA PHÒNG KỸ THUẬT ĐC: 89 TRƯỜNG QUỐC ĐẠT - P.QUẬN MỘC THÀNH TỈNH THÀNH HÓA ĐIỆN THOẠI:			
CHỦ TRÌ THIẾT KẾ - QUẢN LÝ KT: PHẠM QUANG ĐĂNG			
PTP KỸ THUẬT 			
KS: MAI HỒNG HIỆP THỂ HIỆN THIẾT KẾ 			
KS: MAI HỒNG HIỆP			
TÊN BẢN VẼ : MẶT CẮT HIỆN TRẠNG			
BỘ HỒ SƠ : TKKTTC			
HOÀN THÀNH : 2025			
TỈ LỆ : 1 : 100/A3		KÍ HIỆU BẢN VẼ : KT-07	

HIỆN TRẠNG TRẠM BIẾN ÁP:

- TƯỜNG TRẠM LẤP SƠN ĐỎNG TRẮC - RẾU MỨC.
- CÁC 0 THỐNG KẾ NỨT VỠ.
- CỎA TRẠM MỚI MƠI HỮU HỒNG NGHĨA TRÔNG.

NỘI DUNG SỬA CHỮA:

- ĐỤC, TRẮT LẠI 1M CHÂN TƯỜNG, TRẮT LẠI CHÂN MÓNG, ĐỤC TRẮT LẠI BÊN NGOÀI TRẠM.
- THAY MỘT CỬA TRẠM.
- XÂY BÊN 3 0 THỐNG KẾ, LẤP LƯỚI CHỐNG CỎM TRÔNG 6 0 THỐNG KẾ 1 180x300MM.
- XÂY BẾ MÁY BIẾN ÁP, XÂY BẾ TỬ ĐIỆN.
- SƠN LẠI TẦM BỜ TRẠM.

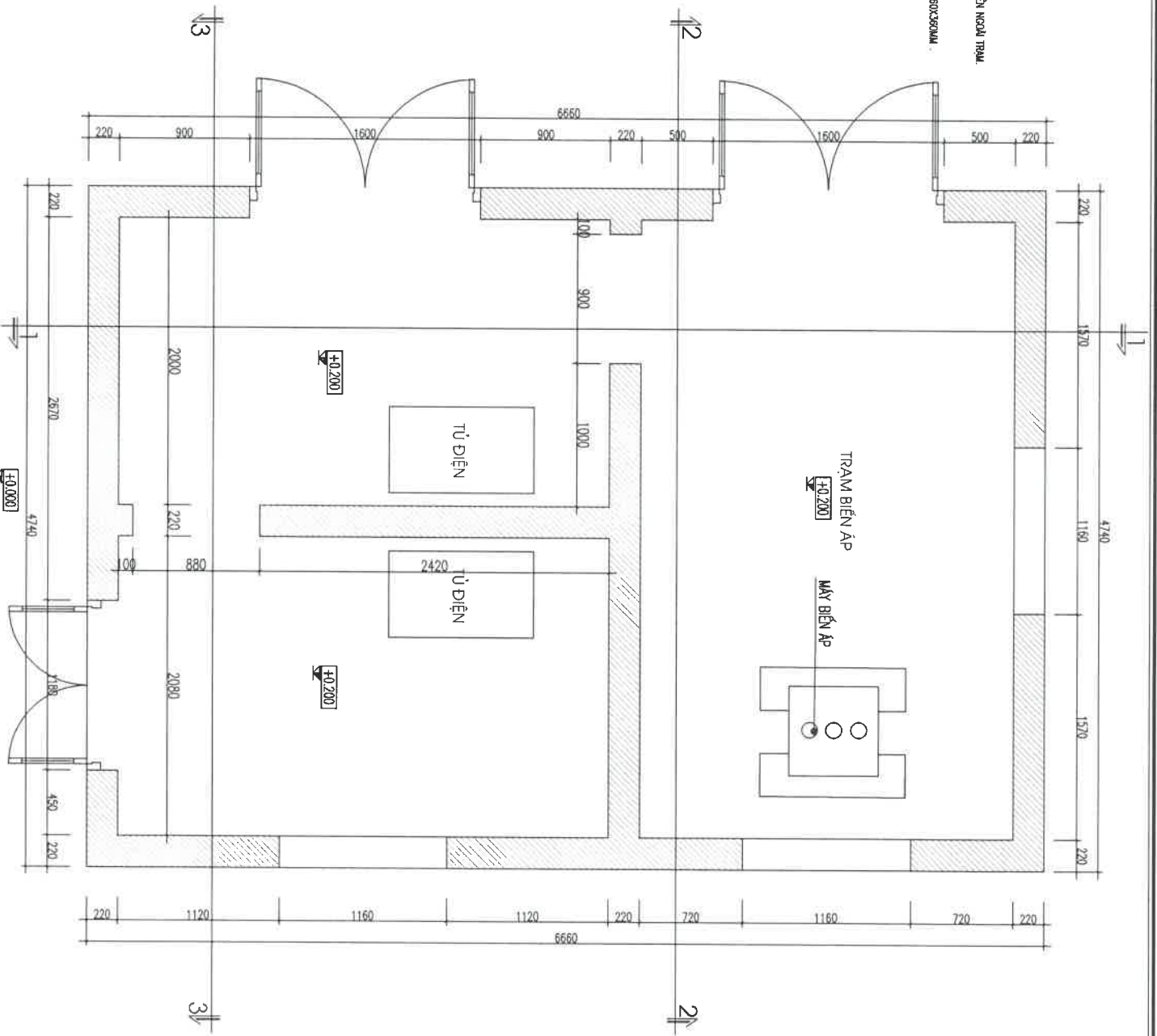

MẶT BẰNG TRẠM SỬA CHỮA

THỨ TƯ	NGÀY	XÁC NHẬN

GHI CHÚ :



SỬA CHỮA TRẠ BIẾN ÁP GA 1

CƠ QUAN THIẾT KẾ :

CÔNG TY ĐIỆN LỰC THANH HÓA

PHÒNG KỸ THUẬT

ĐC: 96 TRƯỜNG QUỐC ĐẠT - PHƯỜNG HẠC THÀNH - THÀNH PHỐ THANH HÓA

PPP KỸ THUẬT

[Handwritten signature]

PHẠM QUANG ĐĂNG

CHỮ TRÒ THIẾT KẾ - GẤM LỖ KÝ:

KS. MAI HỒNG HIỆP

[Handwritten signature]

THỂ HIỆN THIẾT KẾ:

KS. MAI HỒNG HIỆP

TÊN BẢN VẼ :

MẶT BẰNG SỬA CHỮA

BỘ HỒ SƠ : TKKTTTC

HOÀN THÀNH : 2025

TỈ LỆ : 1 : 100/Á3
KI HIỆU BẢN VẼ : KT-08

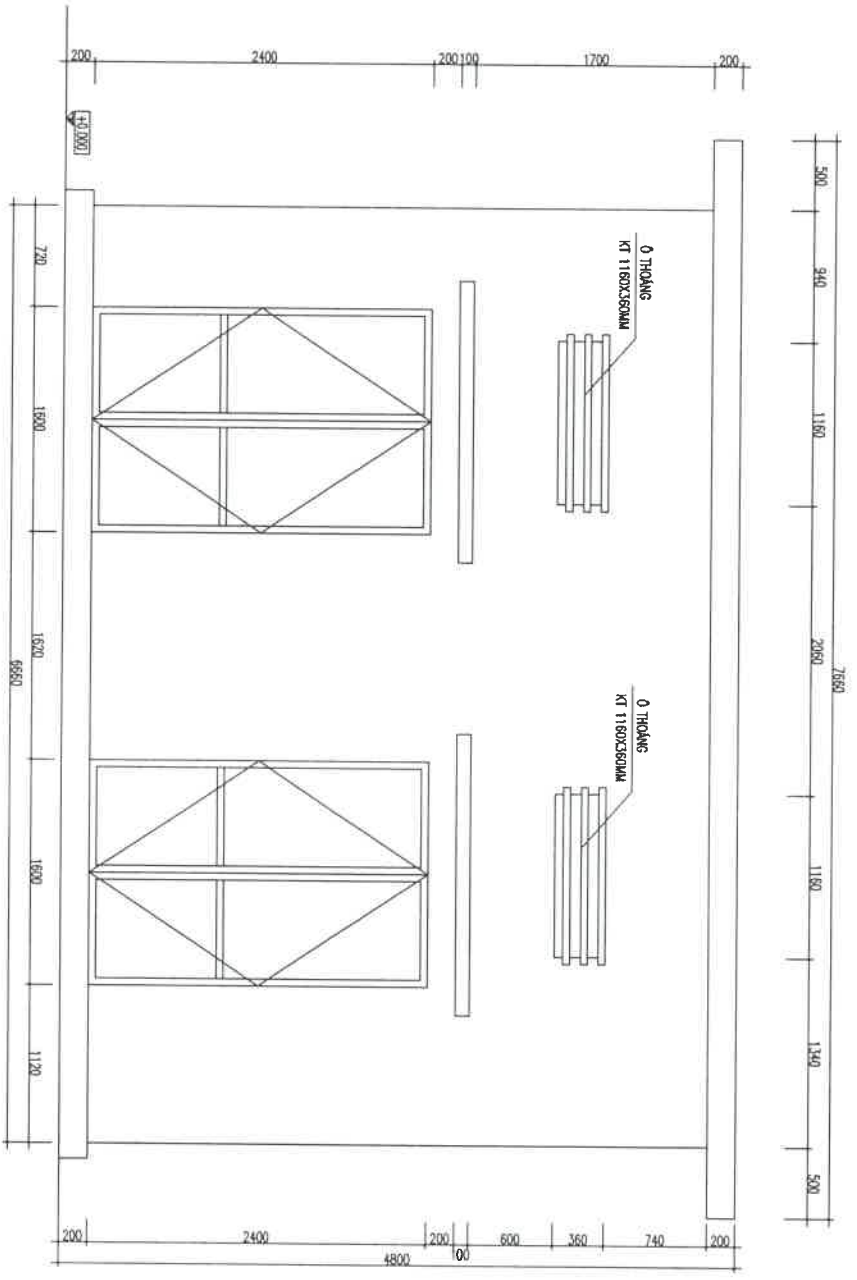

MẶT TRƯỚC TRAM SỬA CHỮA

SỬA ĐỔI		XÁC NHẬN	
THỨ TƯ	NGÀY		
CHỦ ĐẦU TƯ			
CÔNG TY ĐIỆN LỰC THANH HOÁ			
CÔNG TY CÔNG TY ĐIỆN LỰC THANH HOÁ			
CÔNG TRÌNH			
SỬA CHỮA CÁC TRAM ĐIỆN AP			
DIỆN MỤC LỰC HẠC THÀNH			
HÀNG MỤC C			
SỬA CHỮA TẠ ĐONG BẮC 1			
CƠ QUAN THIẾT KẾ :			
CÔNG TY ĐIỆN LỰC THANH HOÁ			
PHÒNG KỸ THUẬT			
ĐC: 86 TRƯỜNG QUỐC BẢO - PHƯỜNG HẠC THÀNH			
THỊ TRẤN HOÁ			
ĐIỀN THOẠI:			
P.TP KỸ THUẬT			
PHẠM QUANG ĐĂNG			
CHỦ TRÌ THIẾT KẾ - QUẢN LÝ K.T:			
KS. MAI HỒNG HIỆP			
THỂ HIỆN THIẾT KẾ:			
KS. MAI HỒNG HIỆP			
TÊN BẢN VẼ :			
MẶT BƯNG SỬA CHỮA			
BỘ HỒ SƠ : TKKTTC			
HOÀN THÀNH : 2025			
TỈ LỆ :			
1 : 100/VA3		KÍ HIỆU BẢN VẼ :	
		KT-09	



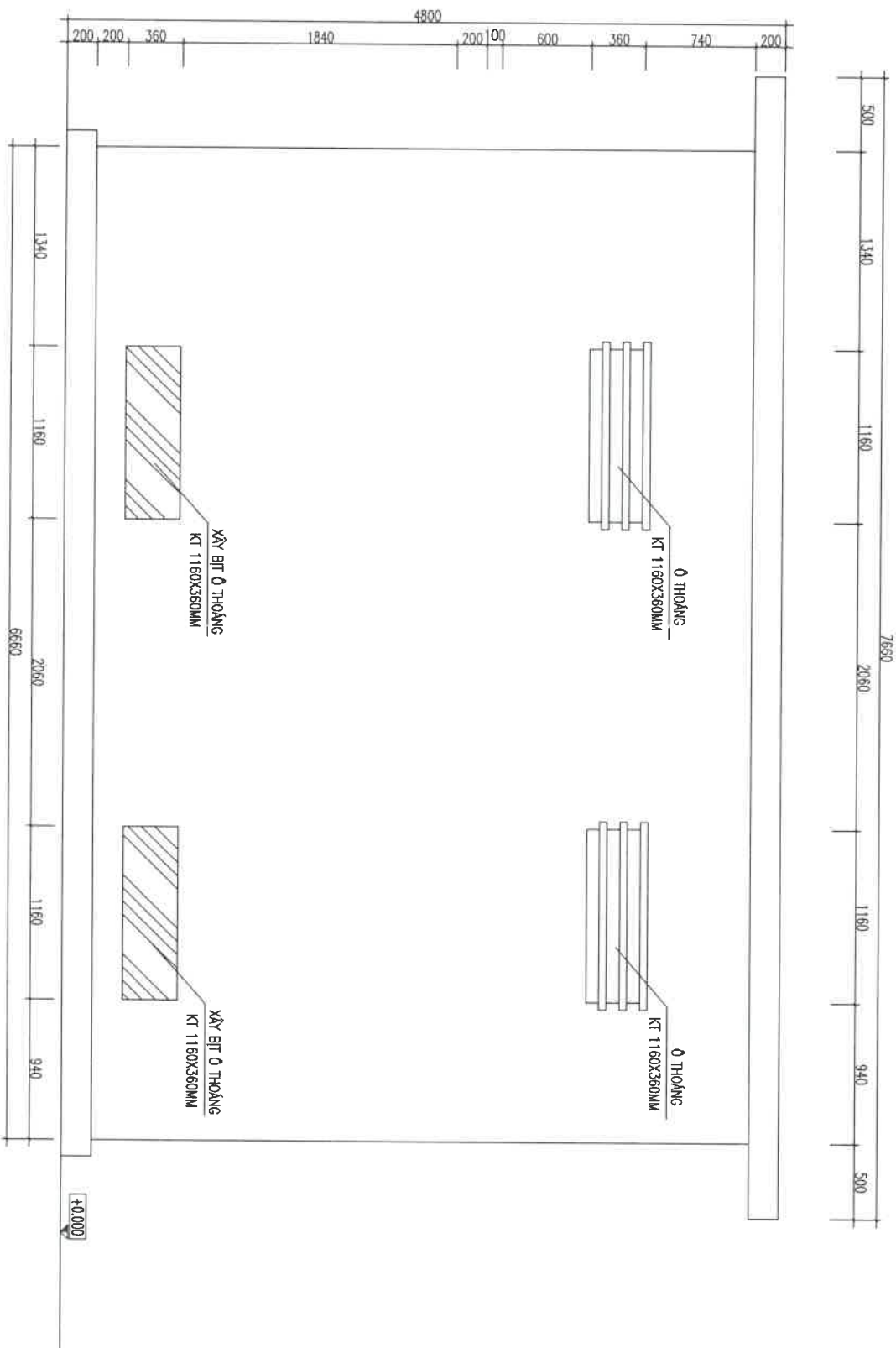

MẶT SAU TRẠM SỬA CHỮA

sửa đổi		XÁC NHẬN	
THỨ TƯ	NGÀY		

GHI CHÚ :

CHỦ ĐẦU TƯ:

CÔNG TY ĐIỆN LỰC THANH HOÁ



SỬA CHỮA TRẠM ĐÔNG BẮC GA 1

CƠ QUAN THIẾT KẾ :

CÔNG TY ĐIỆN LỰC THANH HOÁ
PHÒNG KỸ THUẬT

ĐC 88 TRƯỜNG QUỐC BÁT - PHƯỜNG MẠC THÁNH
THỊNH THÀNH HOÁ
ĐIÊN THỎANG

PTP KỸ THUẬT

PHẠM QUANG ĐĂNG

CHỦ TRÌ THIẾT KẾ - QUẢN LÝ KỸ:

KS: MAI HỒNG HIỆP

THỂ HIỆN THIẾT KẾ

KS: MAI HỒNG HIỆP

TÊN BẢN VẼ :

MẶT ĐƯƠNG HIỆN TRẮNG

BỘ HỒ SƠ : TKKTTC

HOÀN THÀNH : 2025

TỈ LỆ : 1 : 100/A3
KIỂU BẢN VẼ : KT-10

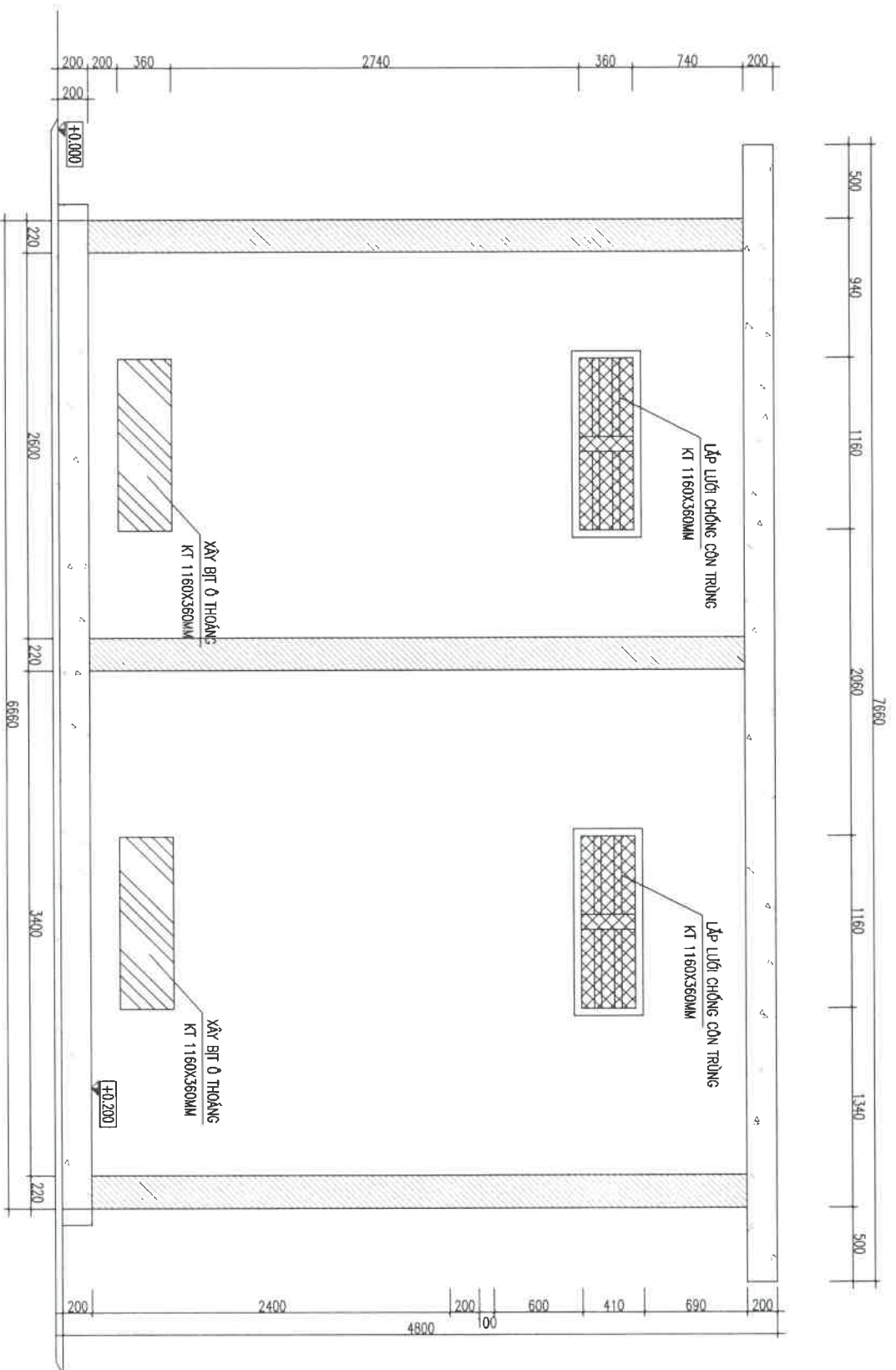

MẶT CẮT 1-1

SỬA ĐỔI	
THỜI TỰ	NGÀY
	XÁC NHẬN

GHI CHÚ :



SỬA CHỮA TBA ĐỒNG BẠC GA 1

QUAN THIẾT KẾ :

CÔNG TY ĐIỆN LỰC THÀNH HOÀ
PHÒNG KỸ THUẬT

ĐC: 96 TRIỆU QUỐC ĐẠT - PHƯỜNG HẠC THẠNH
THỊ SÀI TRẦN HÒA
SÀI GÒN

PKT KỸ THUẬT

[Handwritten signature]

PHẠM QUANG ĐĂNG

CHỦ TRƯỞNG THIẾT KẾ - QUẢN LÝ KT:

KS. MAI HỒNG HIỆP

[Handwritten signature]

THIẾT HIỆN THIẾT KẾ :

KS. MAI HỒNG HIỆP

TÊN BẢN VẼ :

MẶT CẮT SỬA CHỮA

BỘ HỒ SƠ : TKKTTC

HOÀN THÀNH : 2025

TỈ LỆ : 1 : 100/A3
KIẾU BẢN VẼ : KT-12

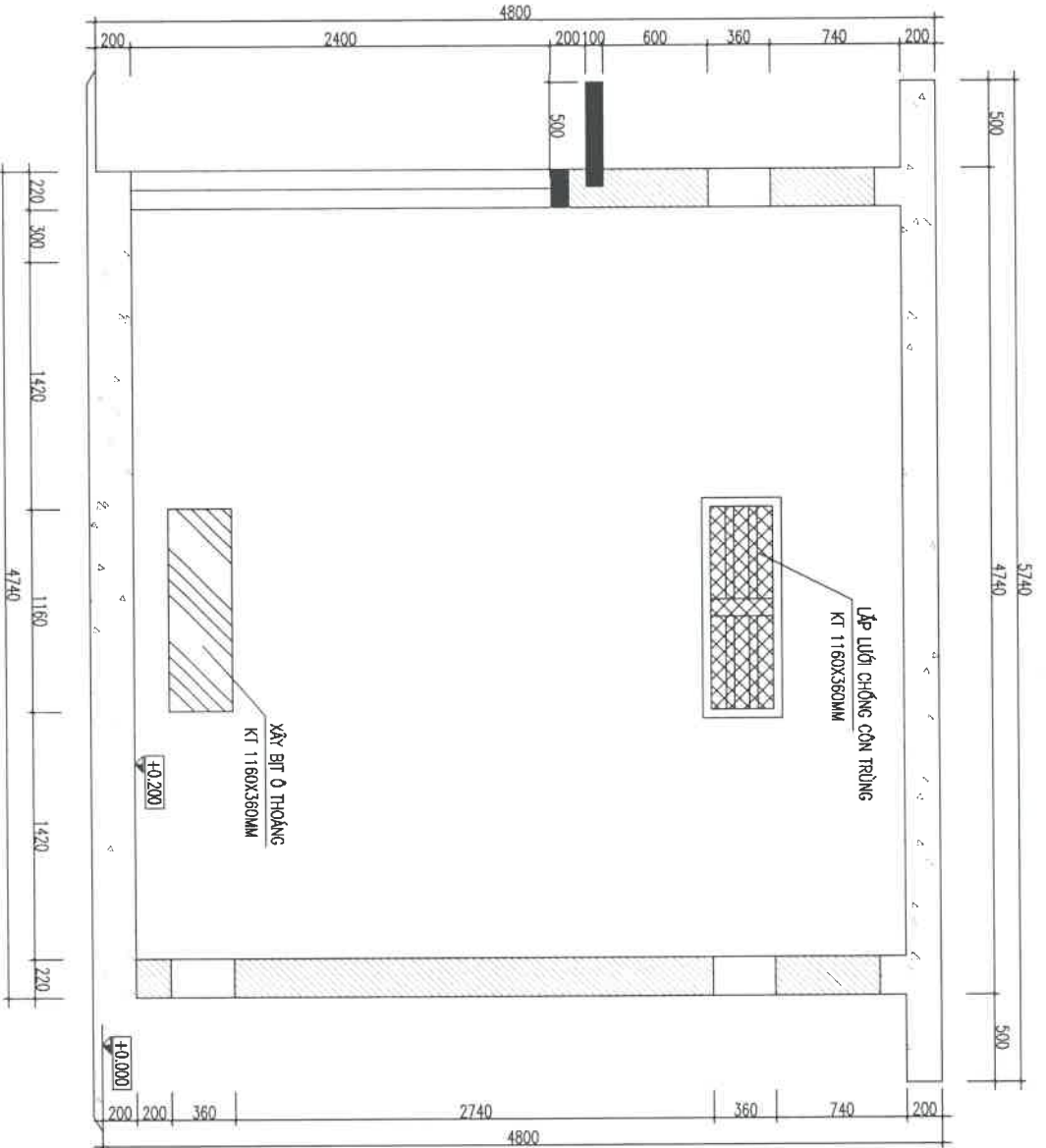

MẶT CẮT 2-2



SỬA ĐỔI	
THỜI TỰ	NGÀY

GHI CHÚ :

SỬA CHỮA TẠ ĐÔNG BẮC 01

CƠ QUAN THIẾT KẾ :

CÔNG TY ĐIỆN LỰC THANH HOÁ
PHÒNG KỸ THUẬT

ĐC: 86 TRƯỜNG QUỐC ĐẠT - PHƯỜNG HẠC THÀNH
 THỊ TRẤN HẠC
 BIÊN THOẠI

PPP KỸ THUẬT

PHẠM QUANG DẰNG

CHỦ TRÌ THIẾT KẾ - QUẢN LÝ KT:

KS: MAI HỒNG HIỆP

THỂ HIỆN THIẾT KẾ:

KS: MAI HỒNG HIỆP

TÊN BẢN VẼ :

MẶT CẮT SỬA CHỮA

BỘ HỒ SƠ : TKKTTC

HOÀN THÀNH : 2025

TỈ LỆ :
 1 : 100/AS3

KH. HIỆU BẢN VẼ :
 KT-13

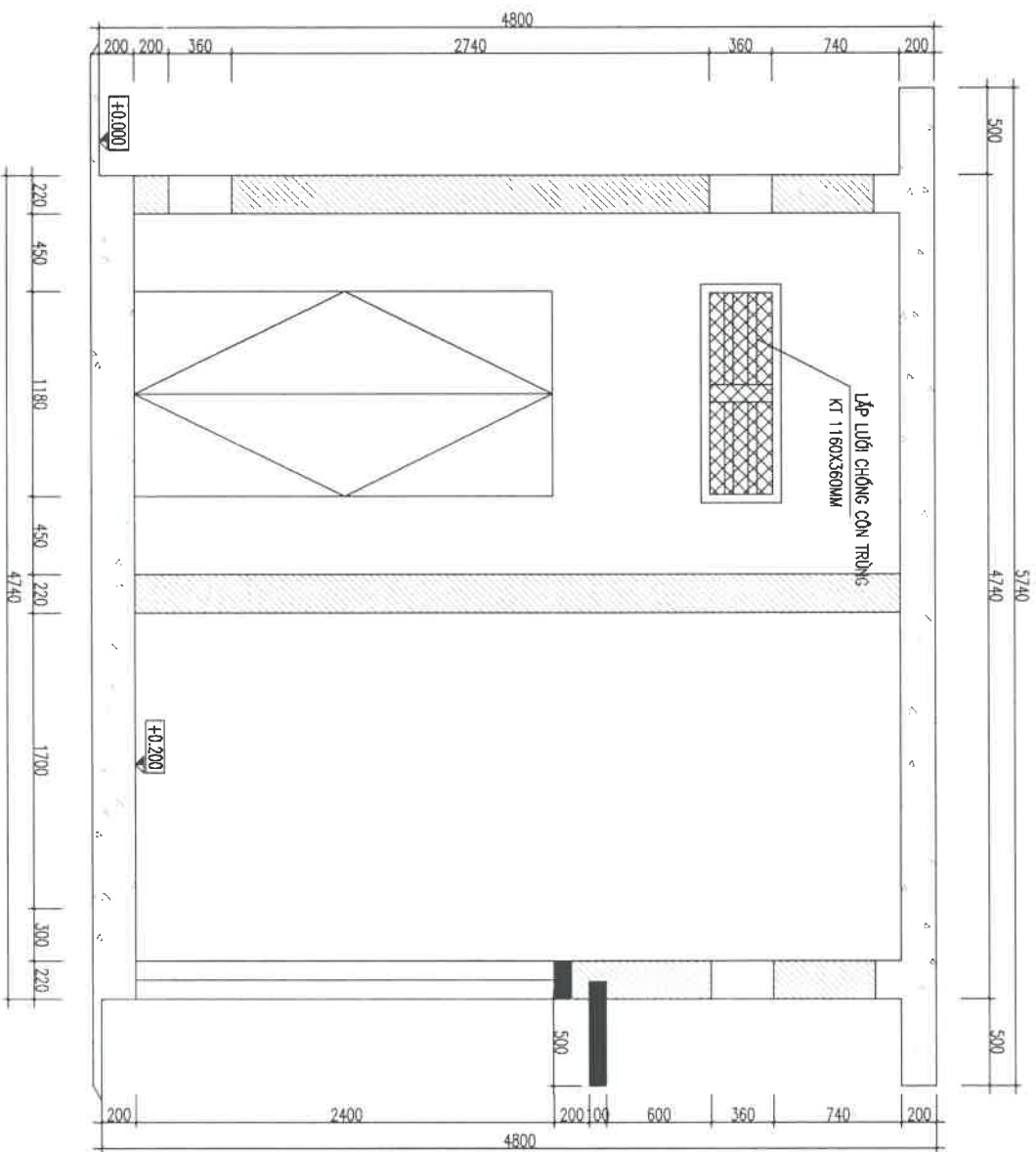

MẶT CẮT 3-3



SỬA ĐỔI	
THỜI TỰ	XÁC NHẬN
NGÀY	
GHI CHÚ :	

SỬA CHỮA TBA ĐÔNG BẮC GA 1

CƠ QUAN THIẾT KẾ :

CÔNG TY ĐIỆN LỰC THANH HOÁ
PHÒNG KỸ THUẬT
 ĐC: 86 TRƯỜNG QUỐC BÁT - PHƯỜNG HẠC THÀNH
 TỈNH THANH HOÁ
 ĐIỆN THOẠI

PTP KỸ THUẬT

PHẠM QUANG ĐĂNG

CHỦ TRÌ THIẾT KẾ - QUẢN LÝ K.T.

KS. MAI HỒNG HIỆP

THỂ HIỆN THIẾT KẾ:

KS. MAI HỒNG HIỆP

TÊN BẢN VẼ :

MẶT CẮT SỬA CHỮA

BỘ HỒ SƠ : TKKTTC

HOÀN THÀNH : 2025

TỈ LỆ : 1 : 100/A3
 KÍ HIỆU BẢN VẼ : KT-14

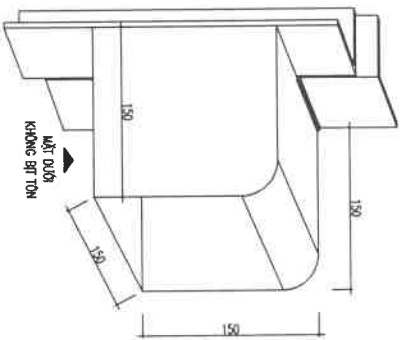

GHI TIẾT HỘCH CHE KHÓA CỬA

- GHI CHÚ:
- SỬ DỤNG TÔN TẠM ĐƯỢC ĐÁNH BỀ TH CÔNG HỘCH CHE KHÓA
 - TẤT CẢ CÁC MẶT ĐƯỢC HẠN BRT, TRỪ MẶT DƯỚI
 - HỘCH CHE KHÓA ĐƯỢC HẠN CỐ ĐỊNH VÀO KHUNG CỬA (KHUNG HẠN VÀO KHUNG ĐÁO)

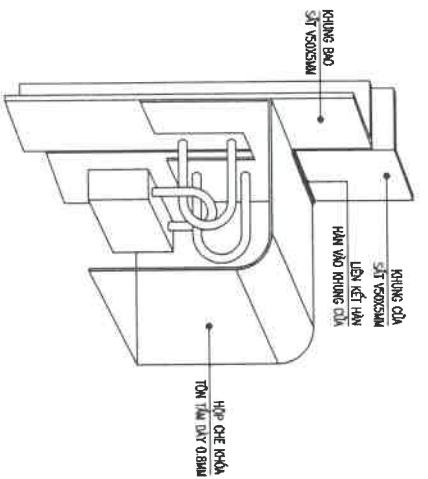

MẶT CẮT CHI TIẾT

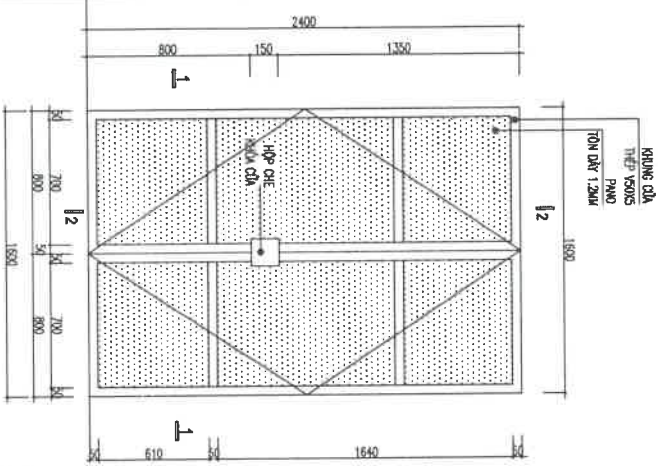

MẶT CẮT 2-2

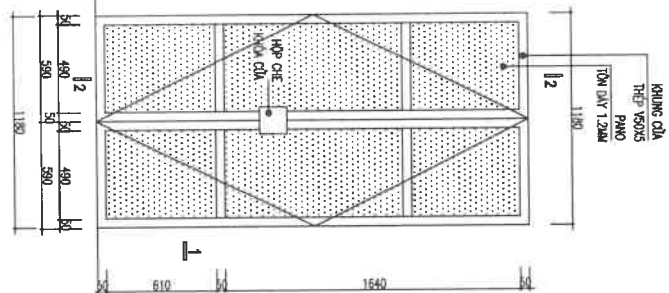
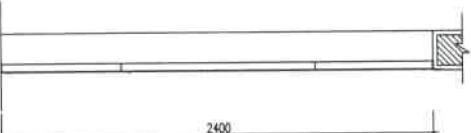

MẶT CẮT 2-2

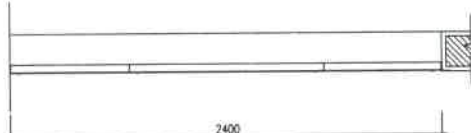

CỬA TRAM

- CỬA BỊ 2 CẠNH MỐ QUAY
- CỬA KHANG ĐÓ SẮT
- PHẠO BRT TÔN
- SỐ LƯỢNG: 1 BỘ

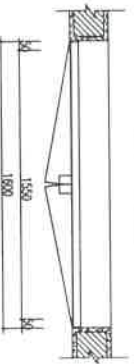

MẶT CẮT 1-1

CỬA TRAM

- CỬA BỊ 2 CẠNH MỐ QUAY
- CỬA KHANG ĐÓ SẮT
- PHẠO BRT TÔN
- SỐ LƯỢNG: 1 BỘ

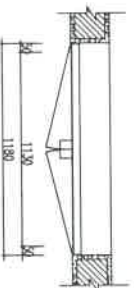

MẶT CẮT 1-1

SỬA ĐỔI

THỜI TỰ NGÀY XÁC NHẬN

GHI CHÚ:



SỬA CHỮA TRẠM ĐÔNG BẮC GA 1

CƠ QUAN THIẾT KẾ:

CÔNG TY ĐIỆN LỰC THÀNH HÒA
PHÒNG KỸ THUẬT

ĐC: 96 TRƯỜNG QUỐC ĐẮT - PHƯỜNG MẠC THÀNH
THỊ TRẤN THẠNH HÒA
ĐIỀN THOẠI:

PPP KỸ THUẬT

PHẠM QUANG ĐĂNG

CHỦ TRÌ THIẾT KẾ - QUẢN LÝ KT:

KS. MAI HỒNG HIỆP

THẺ HIỆN THIẾT KẾ:

KS. MAI HỒNG HIỆP

TÊN BẢN VẼ:

**CHI TIẾT CỬA SỬA CHỮA
+ BỆ TỬ ĐIỆN+ BỆ MVA**

BỘ HỒ SƠ: TKKTTC

HOÀN THÀNH: 2025

TITLE: 1 : 100/A3 KÍ HIỆU BẢN VẼ: KT-15

BẢNG THÔNG KÊ CỘT THÉP

TÊN CỘT CỘT ĐIỆN	SỐ HÌNH DẠNG - KÍCH THƯỚC	ĐƯỜNG KÍNH (mm)	CHIỀU DÀI 1 THANH (mm)	SỐ LƯỢNG		TỔNG CHIỀU DÀI (m)	TỔNG T.LƯỢNG (KG)
				1 C. KIỆN	T. BỐ		
1	250 950 250	14	1450	2	4	5.8	7.01
2	950	14	950	2	4	3.8	4.59
3	290 250 60	6	1120	7	14	15.68	3.48
4	50 250 250 1200	10	1057	2	4	4.228	2.61

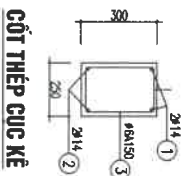

CỘT THÉP CỤC KẾ

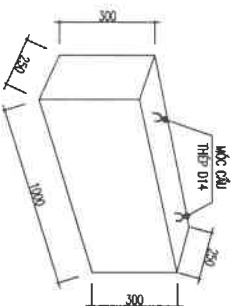

CỤC KẾ MÁY BIẾN ÁP

- 06 BKT
- số lượng 2 cục

CHI TIẾT BÊ TỬ ĐIỆN + BÊ MÁY BIẾN ÁP

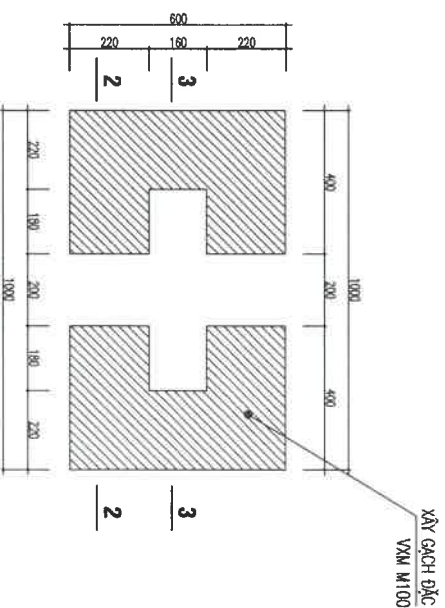

MẶT BẰNG BÊ TỬ ĐIỆN

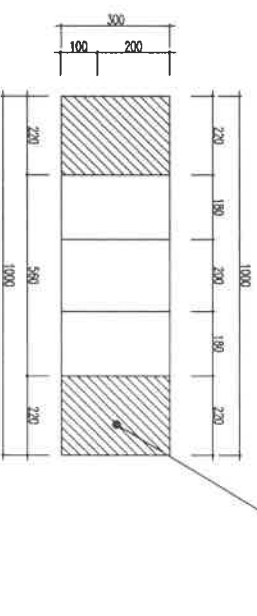

MẶT CẮT 3-3

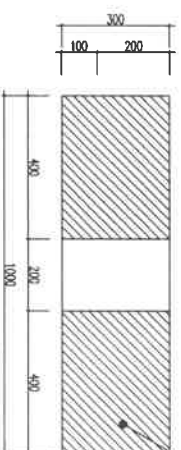

MẶT CẮT 2-2

Sửa đổi

THỨ TƯ NGÀY

XÁC NHẬN

GHI CHÚ:



SỬA CHỮA TẠM ĐỒNG BẮC GÀ 1

CƠ QUAN THIẾT KẾ:

CÔNG TY ĐIỆN LỰC THÀNH HÓA

PHÒNG KỸ THUẬT

ĐC: 96 TRƯỜNG ĐÀT - PHƯỜNG HẠC THÀNH - TỈNH THÀNH HÓA - ĐIỆN THOẠI:

PPP KỸ THUẬT

PHẠM QUANG ĐĂNG

CHỦ TRÌ THIẾT KẾ - QUẢN LÝ KT:

KS: MAI HỒNG HIỆP

THẺ HIỆN THIẾT KẾ:

KS: MAI HỒNG HIỆP

TÊN BẢN VẼ:

CHI TIẾT BÊ TỬ ĐIỆN + BÊ MBA

BỘ HỒ SƠ: TKKTTC

HOÀN THÀNH: 2025

TỈ LỆ: 1: 100/A3
KÍ HIỆU BẢN VẼ: KT-16

HỒ SƠ THIẾT KẾ KỸ THUẬT THI CÔNG

HÀNG MỤC

SỬA CHỮA TBA ĐÔNG BẮC GA 2

HIỆN TRẠNG TRẠM BIẾN ÁP:

- TƯỜNG TRẠM LẬP SƠN BÔNG THICK, RÊU MỐC.
- CÁP 0 THƯỜNG BỊ NỨT VỠ.
- CÁP TRẠM THƯỜNG MỚT HƯ HỎNG.

NỘI DUNG SỬA CHỮA:

- ĐỤC, TRÁT LẠI 1M CHÂN TƯỜNG, TRÁT LẠI CHÂN MÓNG, ĐỤC TRÁT LẠI BÊN NGOÀI TRẠM.
- TRAY MẶT CỬA TRẠM.
- XÂY BÊ T 0 THƯỜNG, LẬP LƯỚI CHỐNG CỎA TRƯỜNG 6 0 THƯỜNG KT 11802300MM.
- XÂY BÊ MẶT BIẾN ÁP, XÂY BÊ TỦ ĐIỆN.
- SƠN LẠI TOÀN BỘ TRẠM.

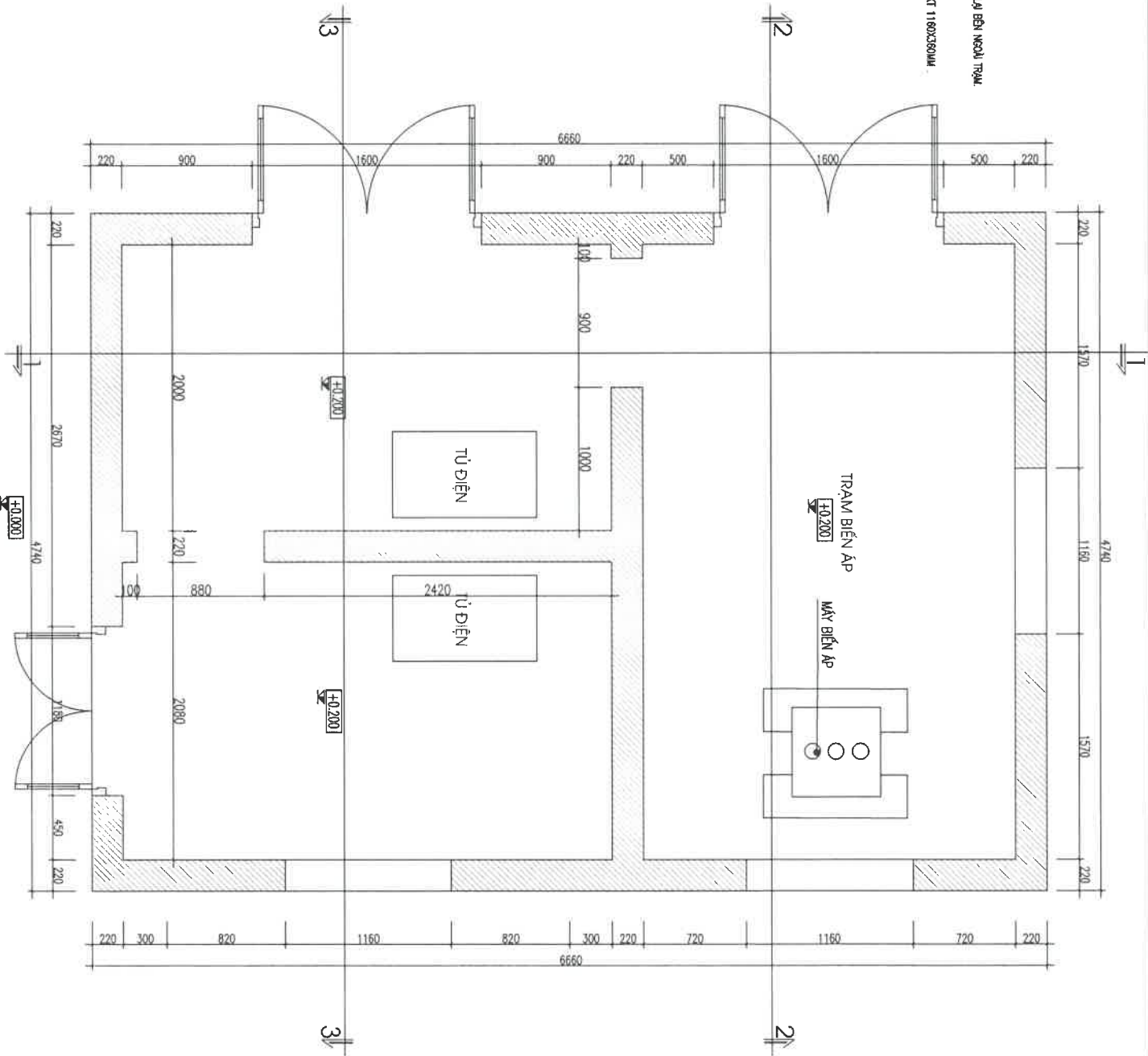

MẶT BẰNG TRẠM HIỆN TRẠNG



SỬA ĐỔI

THỜI TỰ	NGÀY	XÁC NHẬN

GHI CHÚ :

SỬA CHỮA TBA ĐỒNG BẠC GA 2

CƠ QUAN THIẾT KẾ :

CÔNG TY ĐIỆN LỰC THÀNH HÒA
PHÒNG KỸ THUẬT

ĐC: 96 TRIỆU QUỐC ĐẠT - PHƯỜNG HẠC THÀNH
THỊ TRẤN THÀNH HÒA
ĐIỀN THỜI

PTP KỸ THUẬT

(Signature)
PHẠM QUANG ĐĂNG

CHỦ TRÌ THIẾT KẾ - QUẢN LÝ KT:

KS. MAI HỒNG HIỆP
(Signature)

THẺ HIỆN THIẾT KẾ:

KS. MAI HỒNG HIỆP

TÊN BẢN VẼ :

MẶT BẰNG HIỆN TRẠNG

BỘ HỒ SƠ : TKKTTC

HOÀN THÀNH : 2025

TỈ LỆ : 1 : 100/A3
KI HIỆU BẢN VẼ : KT-01

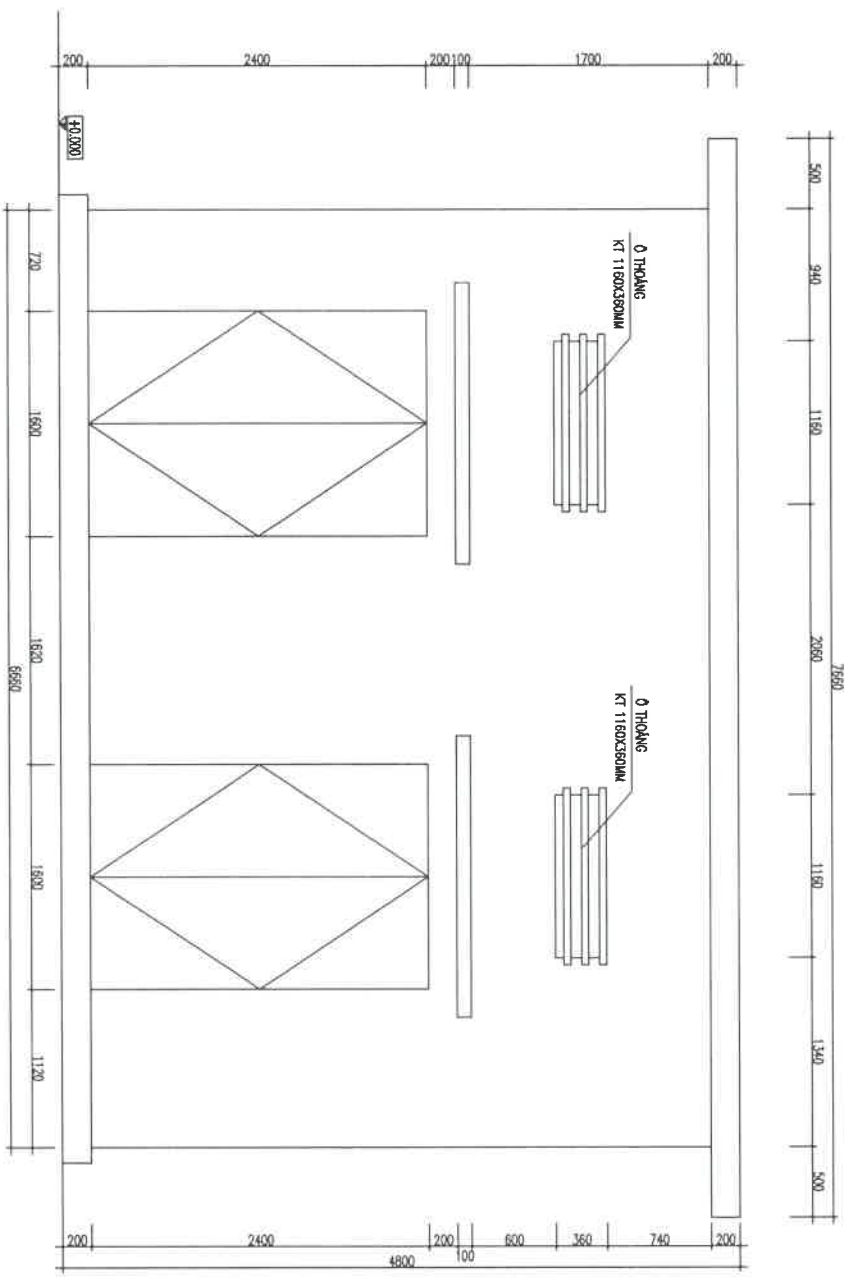

MẶT TRƯỚC TRẠM HIỆN TRẠNG



SỬA ĐỔI	
THỜI TỰ	XÁC NHẬN
NGÀY	
GHI CHÚ :	
CHỦ ĐẦU TƯ : CÔNG TY ĐIỆN LỰC THÀNH HÓA PHƯỜNG LẠC THÀNH - QUẬN LẠC THÀNH - TỈNH THỪA THIÊN HUẾ SỐ CHỨA CÁC TRẠM BIẾN ÁP ĐIỆN BẮC GA 2 ĐIỆN THOẠI : 090 100417-000	
HẠNG MỤC : SỬA CHỮA TBA ĐỒNG BẮC GA 2	
CƠ QUAN THIẾT KẾ : CÔNG TY ĐIỆN LỰC THÀNH HÓA PHÒNG KỸ THUẬT ĐC: 96 TRƯỜNG QUỐC DÂN - PHƯỜNG LẠC THÀNH TỈNH THỪA THIÊN HUẾ ĐIỆN THOẠI :	
PTP KỸ THUẬT 	
CHỦ TRÌ THIẾT KẾ - QUẢN LÝ KT: PHẠM QUANG BẰNG	
KS: MAI HỒNG HIỆP 	
THỂ HIỆN THIẾT KẾ :	
KS: MAI HỒNG HIỆP	
TÊN BẢN VẼ :	
MẶT ĐỒNG HIỆN TRẠNG	
BỘ HỒ SƠ : TKKTTC	
HOÀN THÀNH : 2025	
TỈ LỆ : 1 : 100/A3	KHIÊU BẢN VẼ : KT-02

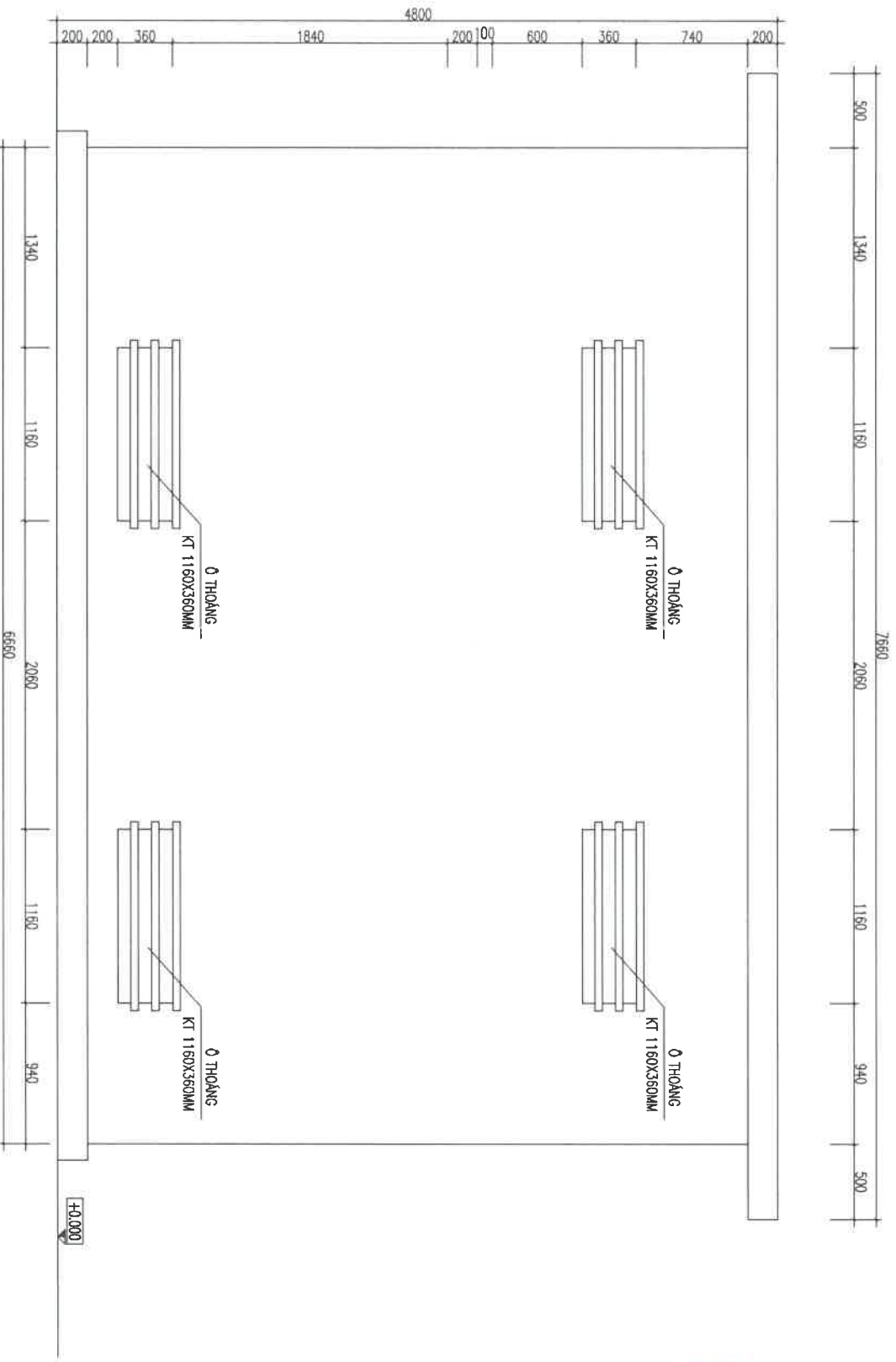

MẶT SAU TRAM HIỆN TRĂNG



SỬA ĐỔI	
THỜI TỰ	YÁC NHẬN
NGÀY	

GHI CHÚ :

SỬA CHỮA TBA ĐỒNG BẮC GA 2

CƠ QUAN THIẾT KẾ :

CÔNG TY ĐIỆN LỰC THÀNH HÓA
PHÒNG KỸ THUẬT

ĐC 96 TRƯỜNG QUỐC GIỚI - PHƯỜNG MẠC THÀNH
 TỈNH THÀNH HÓA
 ĐIỆN THOẠI:

PTP KỸ THUẬT

PHẠM QUANG ĐĂNG

CHỦ TRÌ THIẾT KẾ - QUẢN LÝ KT:

KS. MAI HỒNG HIỆP

THỂ HIỆN THIẾT KẾ:

KS. MAI HỒNG HIỆP

TÊN ĐƠN VỊ :

MẶT ĐỒNG HIỆN TRĂNG

BỘ HỒ SƠ : TKKTTC

HOÀN THÀNH : 2025

TỈ LỆ :
 1 : 100/A3

KIẾM ĐẤU VÉ :
 KT-03

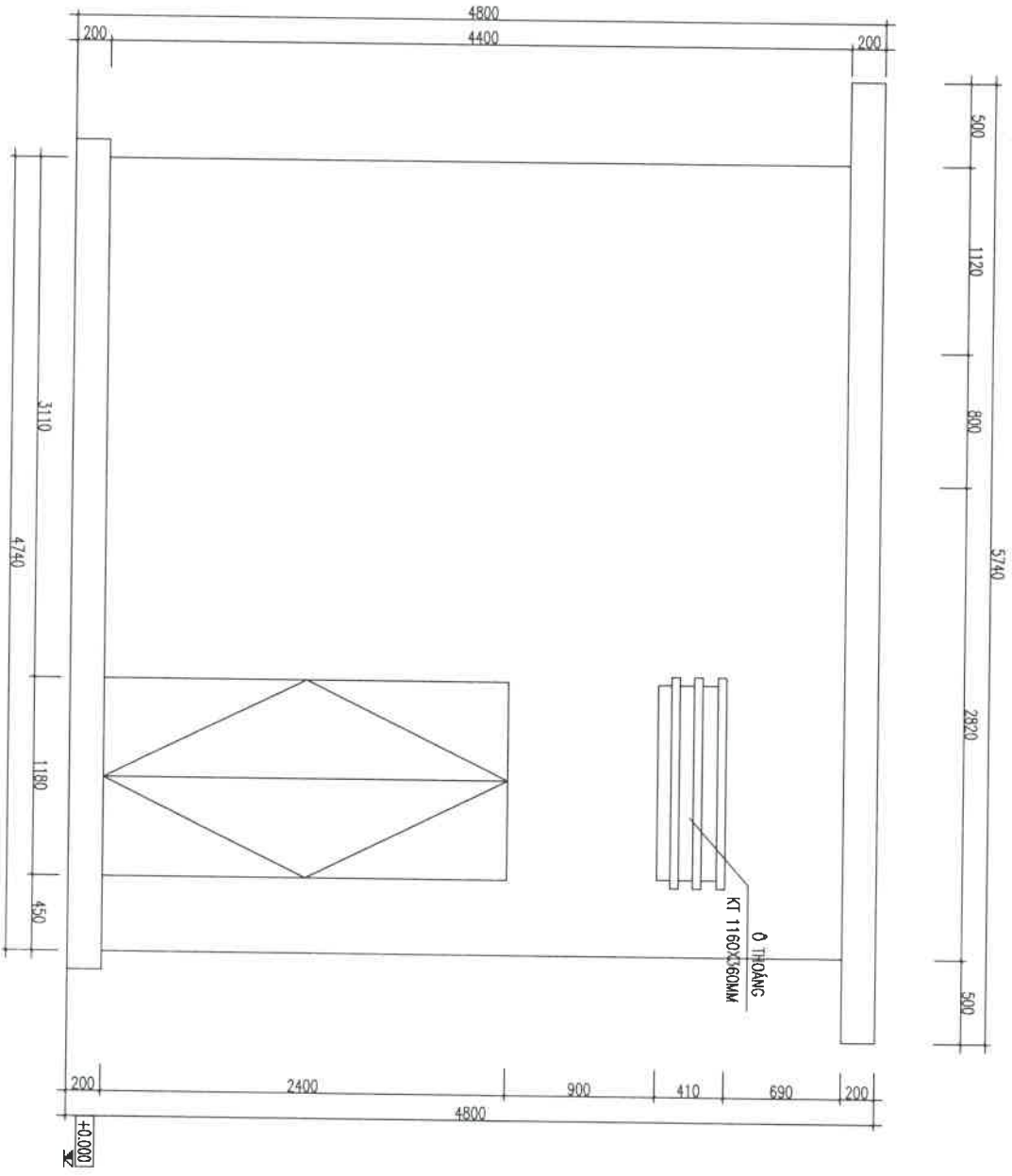

MẶT SAU TRẠM HIỆN TRĂNG

Sửa đổi		XÁC NHẬN	
THỨ TỰ	NGÀY		

GHI CHÚ :



SỬA CHỮA TẤM BIÊN BẮC GA 2

CƠ QUAN THIẾT KẾ :

**CÔNG TY ĐIỆN LỰC THÀNH HÒA
PHÒNG KỸ THUẬT**

ĐC: 86 TRƯỜNG QUỐC ĐẠT - PHƯỜNG HẠNG MỨC
QUẬN THẠNH HÒA - TP. HỒ CHÍ MINH

PP/KỸ THUẬT

[Handwritten signature]

PHẠM QUANG ĐĂNG

CHỦ TRÌ THIẾT KẾ - QUẢN LÝ KT:

KS. MAI HỒNG HIỆP

THẾ HIỆN THIẾT KẾ:

[Handwritten signature]

KS. MAI HỒNG HIỆP

TÊN BẢN VẼ:

MẶT ĐỪNG HIỆN TRĂNG

BỘ HỒ SƠ : TKKTTC

HOÀN THÀNH : 2025

TỈ LỆ : 1 : 100/A3
KÍ HIỆU BẢN VẼ : KT-04

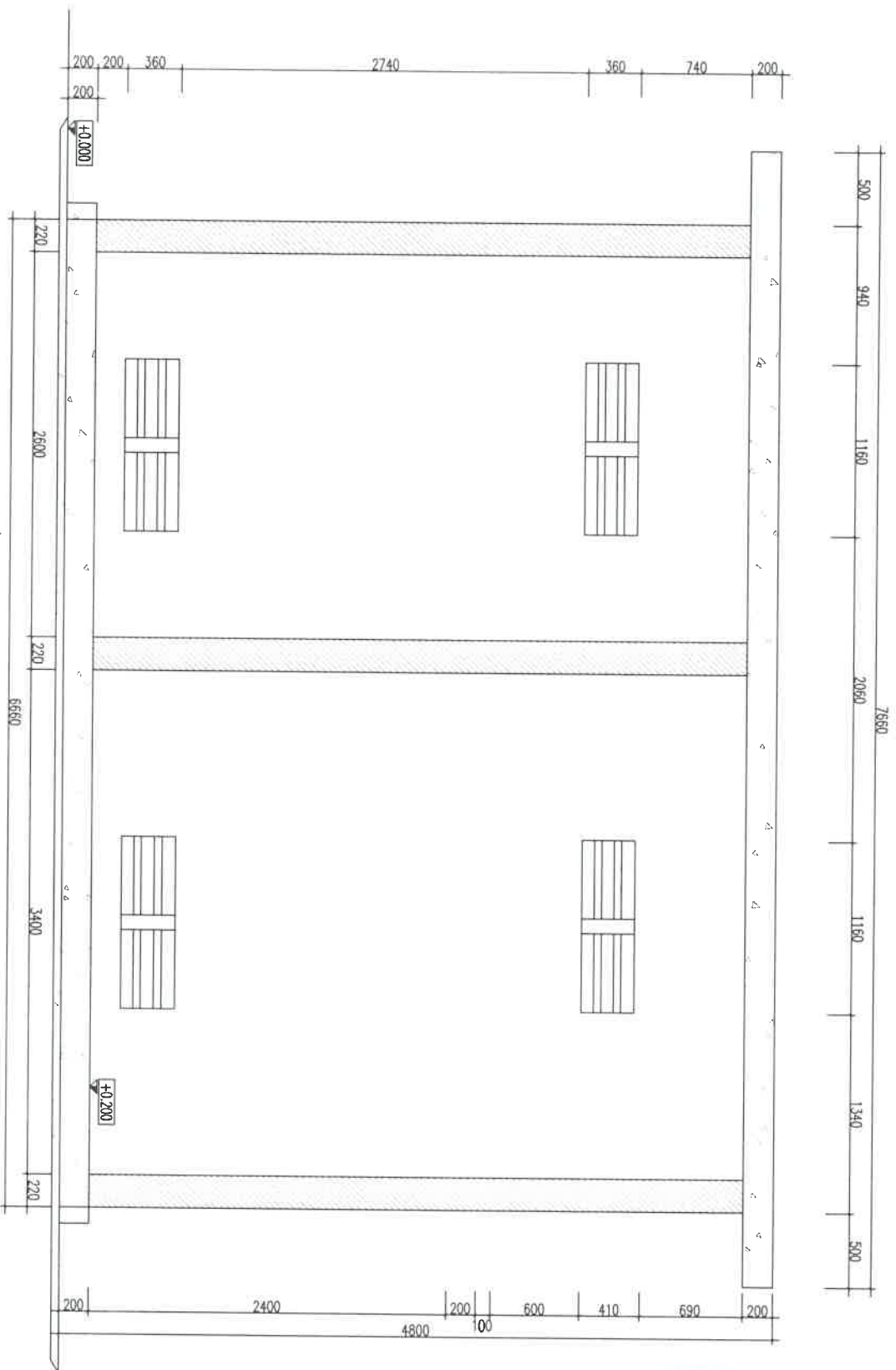

MẶT CẮT 1-1



SỬA DỒI		XÁC NHẬN	
THỨ TƯ	NGÀY		
CÔNG TY TNHH THI NHANH TỔNG CÔNG TRÌNH Y DIỆN LỰC THI NHANH SỬA CHỮA CÁC TẠM BIẾN ÁP MIỀN BẮC ĐIỆN LỰC TÂY THÀNH PHỐ HỒ CHÍ MINH M.S.C.N: 0120100010001 P. HẠC THẮNG			
SỬA CHỮA TẠM BIẾN ÁP GA 2			
CƠ QUAN THIẾT KẾ :			
CÔNG TY ĐIỆN LỰC THANH HOÁ			
PHÒNG KỸ THUẬT			
ĐC 96 TRƯỜNG QUỐC ĐẠT - PHƯỜNG HẠC THẮNG			
THỊ TRẤN THANH HOÁ			
ĐIỆN TỈNH HOÁ			
PTP KỸ THUẬT			
PHẠM QUANG ĐĂNG			
CHỦ TRÌ THIẾT KẾ : QUANG LỸ KỸ:			
KS. MAI HỒNG HIỆP			
THỂ HIỆN THIẾT KẾ:			
KS. MAI HỒNG HIỆP			
TÊN BẢN VẼ :			
MẶT CẮT HIỆN TRẠNG			
BỘ HỒ SƠ : TKKTTC			
HOÀN THÀNH : 2025			
TỈ LỆ :		KẾ HẠCH BẢN VẼ :	
1 : 100/A3		KT-05	

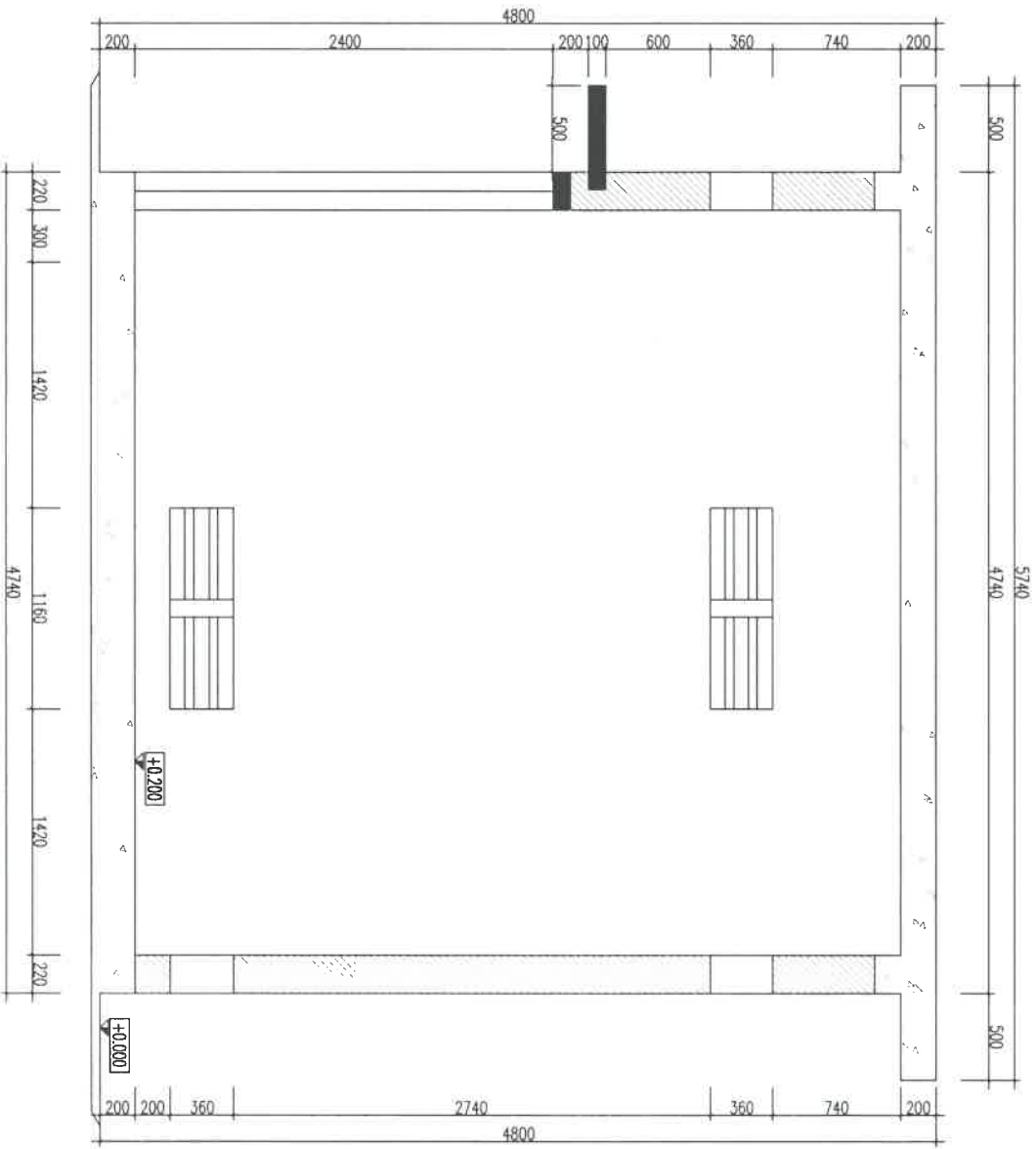

MẶT CẮT 2-2



SỬA ĐỔI	
THỜI TỰ	NGÀY
GHI CHÚ :	

SỬA CHỮA TBA ĐỒNG BẮC GA 2
 CƠ QUAN THIẾT KẾ :
CÔNG TY ĐIỆN LỰC THÀNH HÓA
PHÒNG KỸ THUẬT
 ĐC: 86 TRƯỜNG QUỐC GIỚI - PHƯỜNG MẠC THÁNH
 THỊ TRẤN HÒA - BIÊN THOẠI

PHẠM QUANG ĐĂNG
 CHỦ TRÌ THIẾT KẾ - QUẢN LÝ KT:
 P. KỸ THUẬT

KS: MAI HỒNG HIỆP
 THỂ HIỆN THIẾT KẾ:
 KS: MAI HỒNG HIỆP

TÊN BẢN VẼ :
MẶT CẮT HIỆN TRẠNG

BỘ HỒ SƠ : TKKTTC
 HOÀN THÀNH : 2025

TỈ LỆ :
 1 : 100/A3
 KIỂU BẢN VẼ :
 KT-06

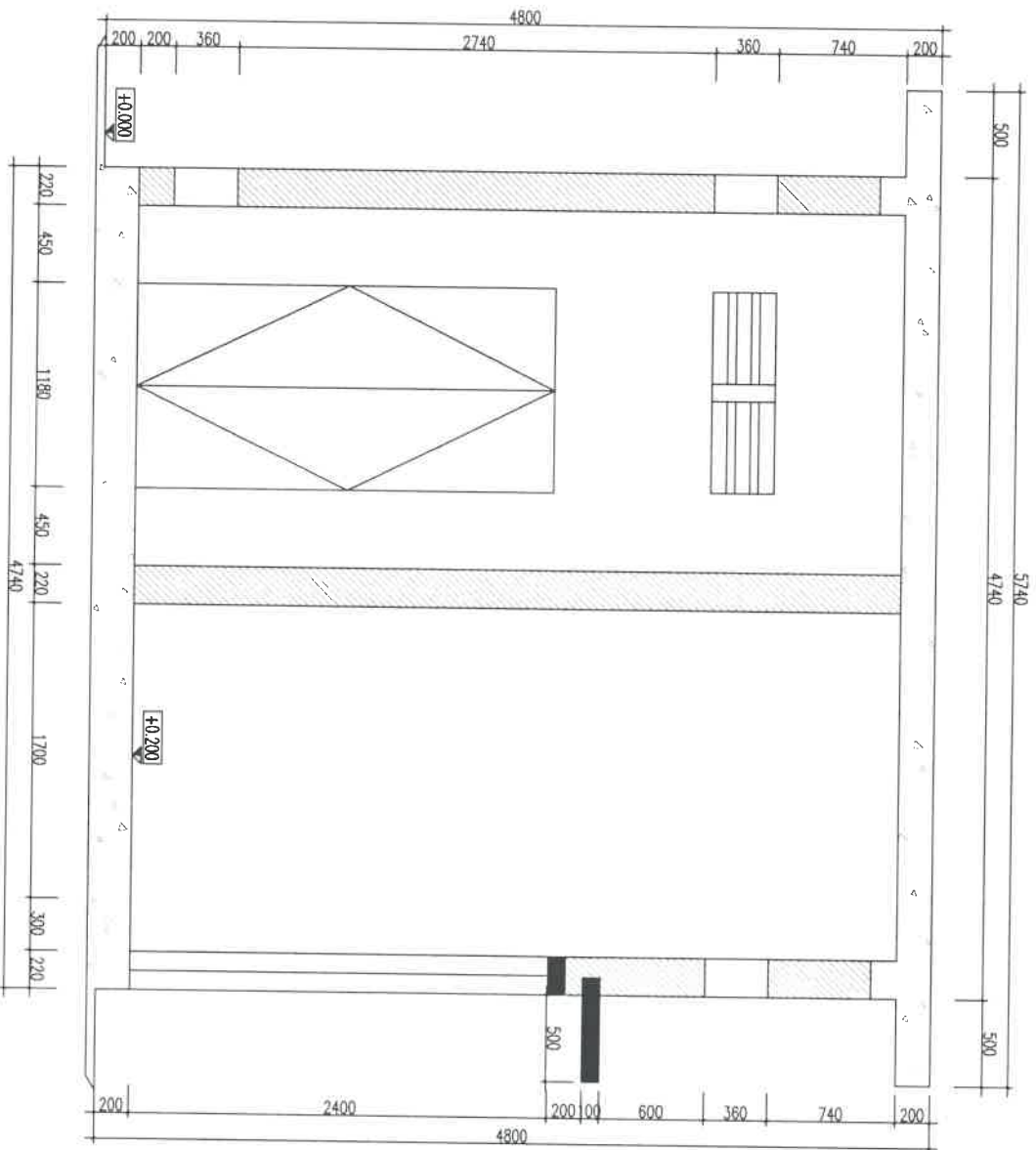

MẶT CẮT 3-3

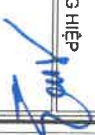

SỬA ĐỔI		XÁC NHẬN	
THỜI TỰ	NGÀY		
GHI CHÚ :			
CHỦ ĐẦU TƯ:			
CÔNG TY ĐIỆN LỰC THÀNH HÓA			
CƠ QUAN THIẾT KẾ : CÔNG TY ĐIỆN LỰC THÀNH HÓA PHÒNG KỸ THUẬT ĐC: 96 TRƯỜNG QUỐC ĐẠT - PHƯỜNG HẮC THẠCH THÀNH THẠCH HÓA ĐIỆN THOẠI:			
PTP KỸ THUẬT  PHẠM QUANG ĐĂNG			
CHỦ TRÌ THIẾT KẾ - QUẢN LÝ KT: KS. MAI HỒNG HIỆP THỂ HIỆN THIẾT KẾ:  KS. MAI HỒNG HIỆP			
TÊN BẢN VẼ : MẶT CẮT HIỆN TRẠNG			
BỘ HỒ SƠ : TKKTTC HOÀN THÀNH : 2025			
TỈ LỆ : 1 : 100/A3	KÍ HIỆU BẢN VẼ : KT-07		

- HIỆN TRẠNG TRẠM BIẾN ÁP:
- TƯỜNG TRẠM LỚP SƠN BONG TRƯỚC, RÊU MỐC.
 - CÁP 0 THÔNG BI MỘT VỊ.
 - CÁP TRẠM THÔNG MỘT HỒNG.
- NỘI DUNG SỬA CHỮA:
- ĐỤC TRÁT LẠI TẦNG CỘT TƯỜNG, TRÁT LẠI CHÂN MỐC, ĐỤC TRÁT LẠI BÊN NGOÀI TRẠM
 - THAY MỎI CÁP TRẠM.
 - XÂY BÍT 3 0 THÔNG, LỚP LƯỠI CHỐNG CỘT TRƯỜNG 8 0 THÔNG KT 1160X360MM.
 - XÂY BÊ MÁY BIẾN ÁP, XÂY BÊ TỦ ĐIỆN.
 - SƠN LẠI TOÀN BỘ TRẠM.

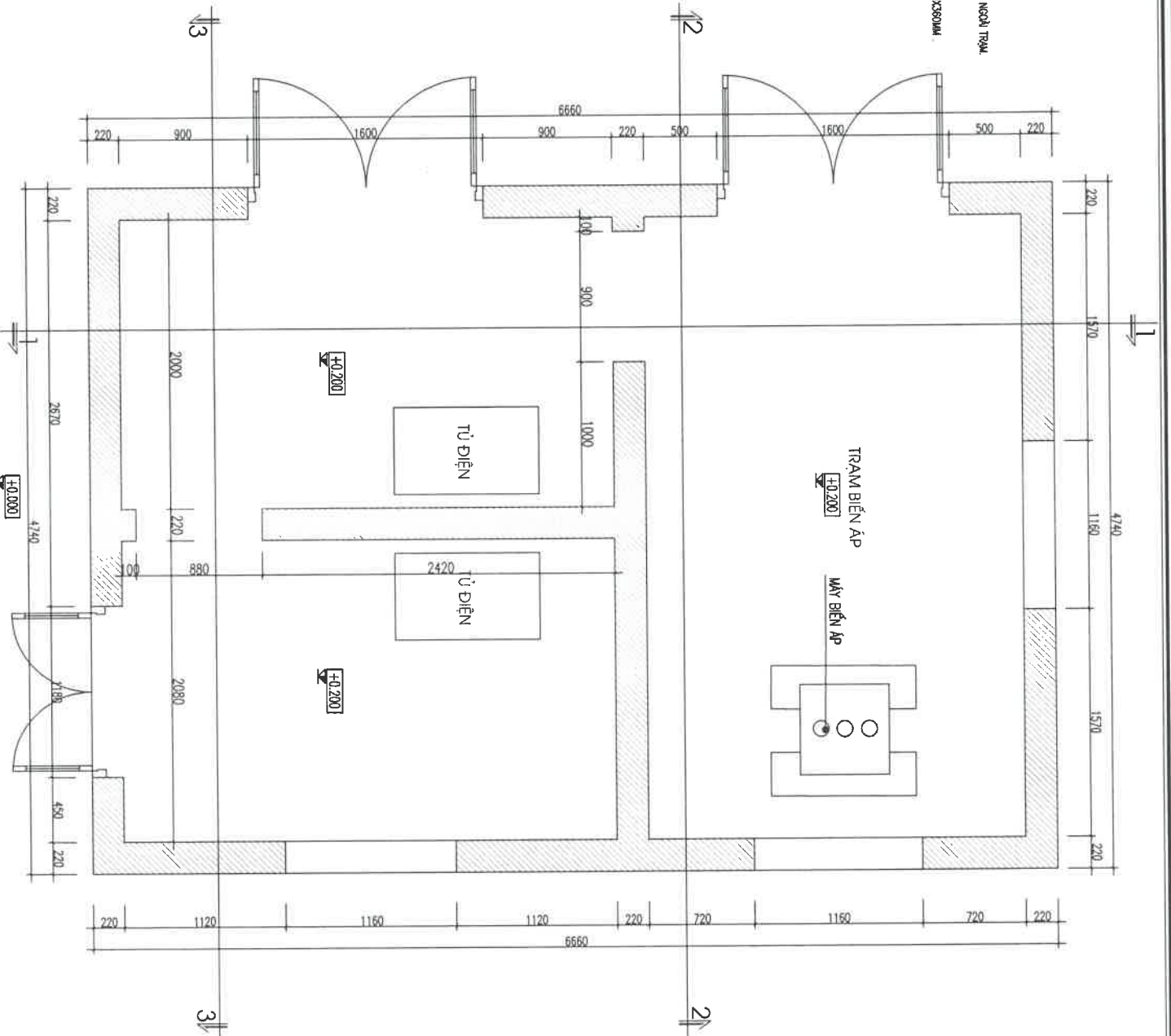

MẶT BẰNG TRẠM SỬA CHỮA



SỬA ĐỔI		XÁC NHẬN	
THỨ TƯ	NGÀY		
CHỦ ĐẦU TƯ:			
CÔNG TY TNHH ĐIỆN LỰC THANH HOÁ			
CÔNG TY TNHH ĐIỆN LỰC THANH HOÁ			
CÔNG TRÌNH: TÀNG SỬA CHỮA CÁC TRẠM BIẾN ÁP ĐIỆN LỰC CÁC HẠNG MỨC			
HANG MUC: MANG MUC			
SỬA CHỮA TRÁ ĐÓNG BẮC SA 2			
CƠ QUAN THIẾT KẾ:			
CÔNG TY ĐIỆN LỰC THANH HOÁ			
PHÒNG KỸ THUẬT			
B/C: 86 TRIỆU QUỐC BÁT - PHƯỜNG HẠC THANH			
THỊNH THÀNH HOÁ			
BIÊN TRÒN:			
P/P KỸ THUẬT			
PHẠM QUANG ĐĂNG			
CHỦ TRÌ THIẾT KẾ - QUẢN LÝ KT:			
KS: MAI HỒNG HIỆP			
THỂ HIỆN THIẾT KẾ:			
KS: MAI HỒNG HIỆP			
TÊN BẢN VẼ:			
MẶT BẰNG SỬA CHỮA			
BỘ HỒ SƠ: TK/KT/C			
HOÀN THÀNH: 2025			
TỈ LỆ: 1 : 100/A3			
KI HỆU BẢN VẼ: KT-08			

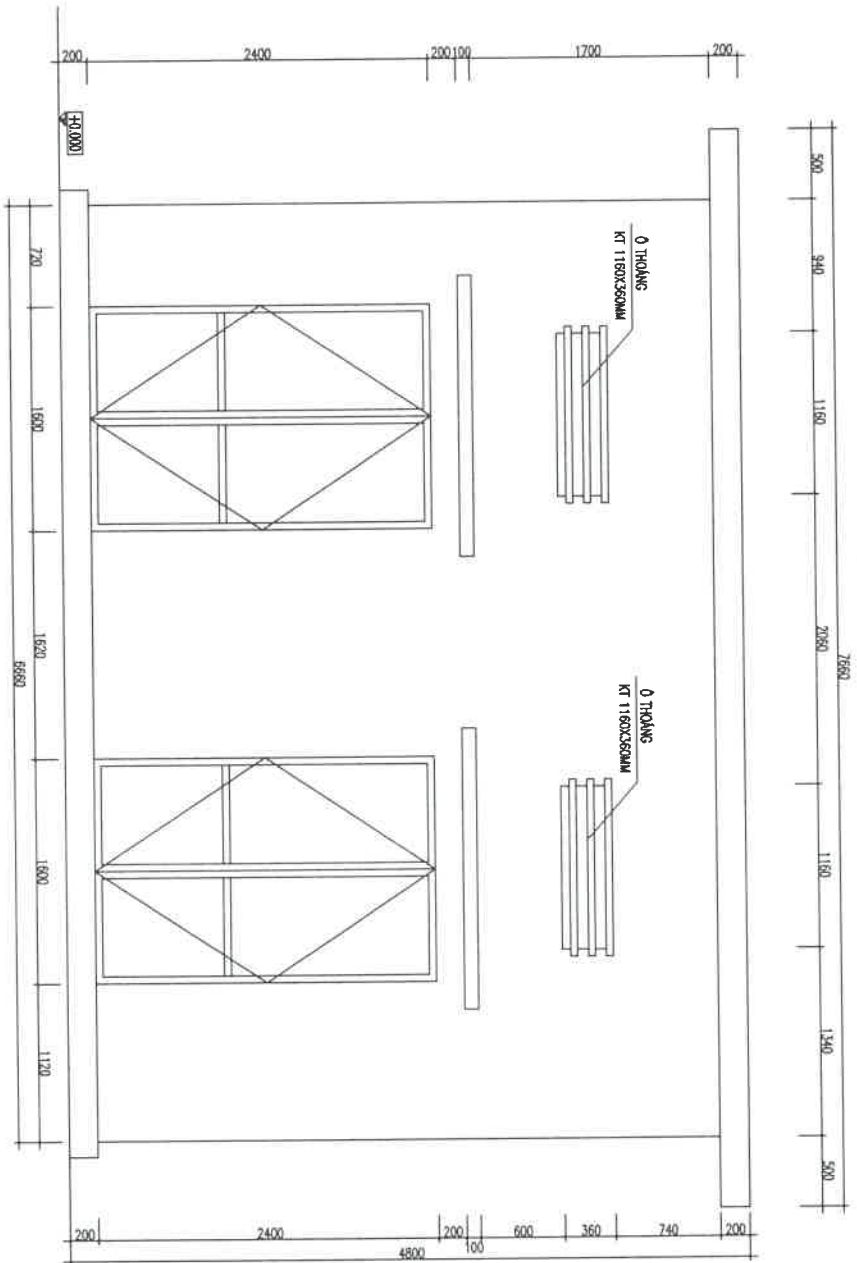

MẶT TRƯỚC TRẠM SỬA CHỮA

SỬA ĐỔI	
THỜI TỰ	XÁC NHẬN
NGÀY	
GHI CHÚ :	
<p style="text-align: center;"> </p>	
<p> CÔNG TY ĐIỆN LỰC THÀNH HÓA PHÒNG KỸ THUẬT CƠ QUAN THIẾT KẾ : CÔNG TY ĐIỆN LỰC THÀNH HÓA PHÒNG KỸ THUẬT BC: 98 TRƯỜNG BÁT - PHƯỜNG MẠC THẠNH THỊ SƠN - THÀNH PHỐ SÀI GÒN </p>	
<p> SỬA CHỮA TBA ĐÔNG BẮC GÀ 2 PTP KỸ THUẬT </p>	
<p> PHẠM QUANG ĐĂNG CHỦ TRÌ THIẾT KẾ - QUẢN LÝ KT: </p>	
<p> KS: MAI HỒNG HIỆP THỂ HIỆN THIẾT KẾ: </p>	
<p> KS: MAI HỒNG HIỆP TÊN BẢN VẼ : </p>	
<p> MẶT ĐÔNG SỬA CHỮA </p>	
<p> BỘ HỒ SƠ : TKKTTC HOÀN THÀNH : 2025 </p>	
<p> TỈ LỆ : 1 : 100/A3 </p>	
<p> KÍ HIỆU BẢN VẼ : KT-09 </p>	

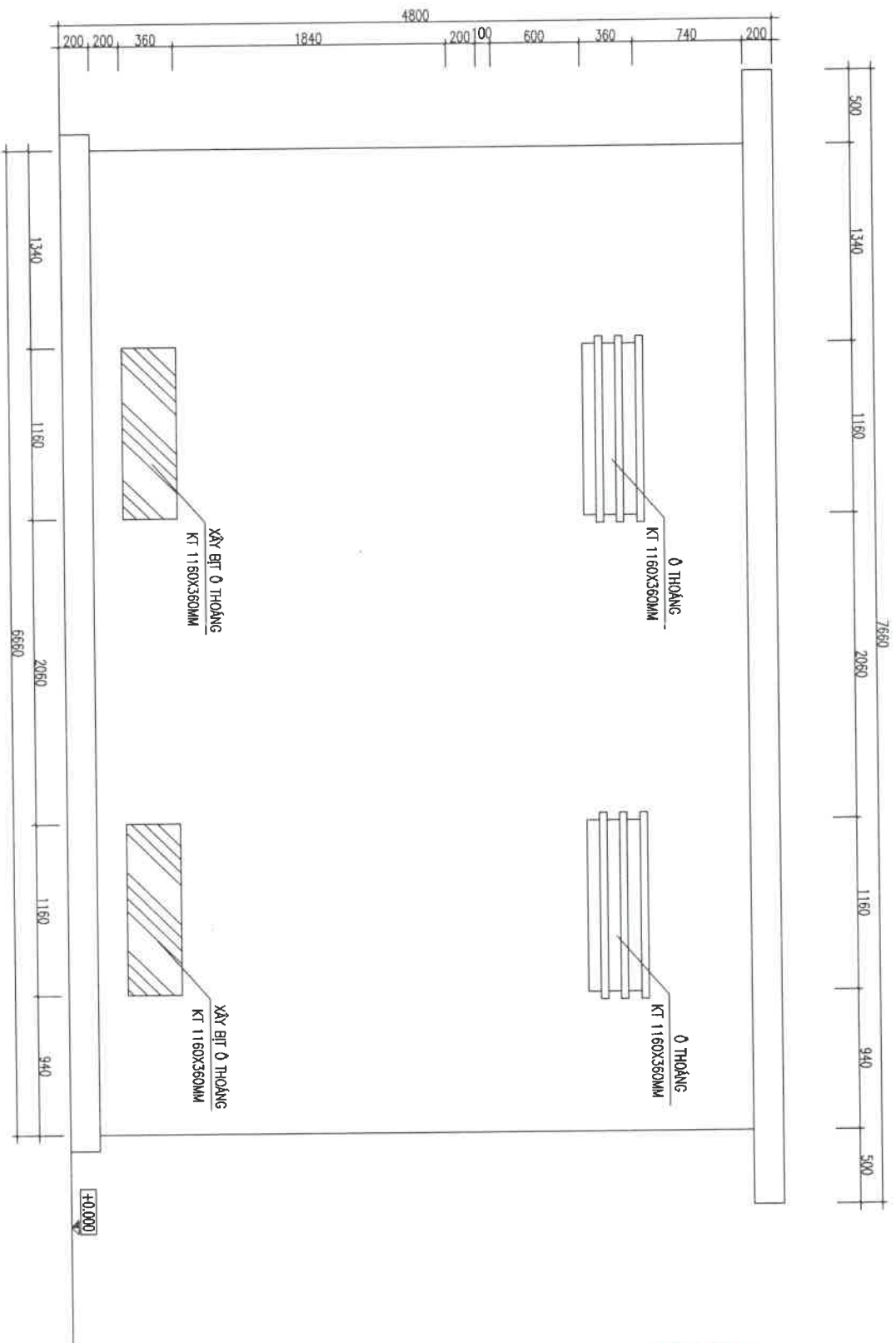

MẶT SAU TRAM SỬA CHỮA

SỬA ĐỔI	
THỜI GIAN	XÁC NHẬN

GHI CHÚ :



SỬA CHỮA TRẠM ĐÔNG BẮC GÀ 2

CƠ QUAN THIẾT KẾ :

**CÔNG TY ĐIỆN LỰC THÀNH HÓA
PHÒNG KỸ THUẬT**

ĐC: 86 TRƯỜNG QUỐC DẮT, PHƯỜNG MẠC THÁNH, THÀNH PHỐ HÀ NỘI, VIỆT NAM

PTP KỸ THUẬT

[Handwritten signature]

PHẠM QUANG ĐĂNG

CHỦ TRÌ THIẾT KẾ - QUẢN LÝ KT :

KS: MAI HỒNG HIỆP

THỂ HIỆN THIẾT KẾ :

[Handwritten signature]

KS: MAI HỒNG HIỆP

TÊN BẢN VẼ :

MẶT ĐƯƠNG HIỆN TRẮNG

BỘ HỒ SƠ : TKKT/C

HOÀN THÀNH : 2025

TITLE : KI HIỆU BẢN VẼ
1 : 100/A3 KT-10

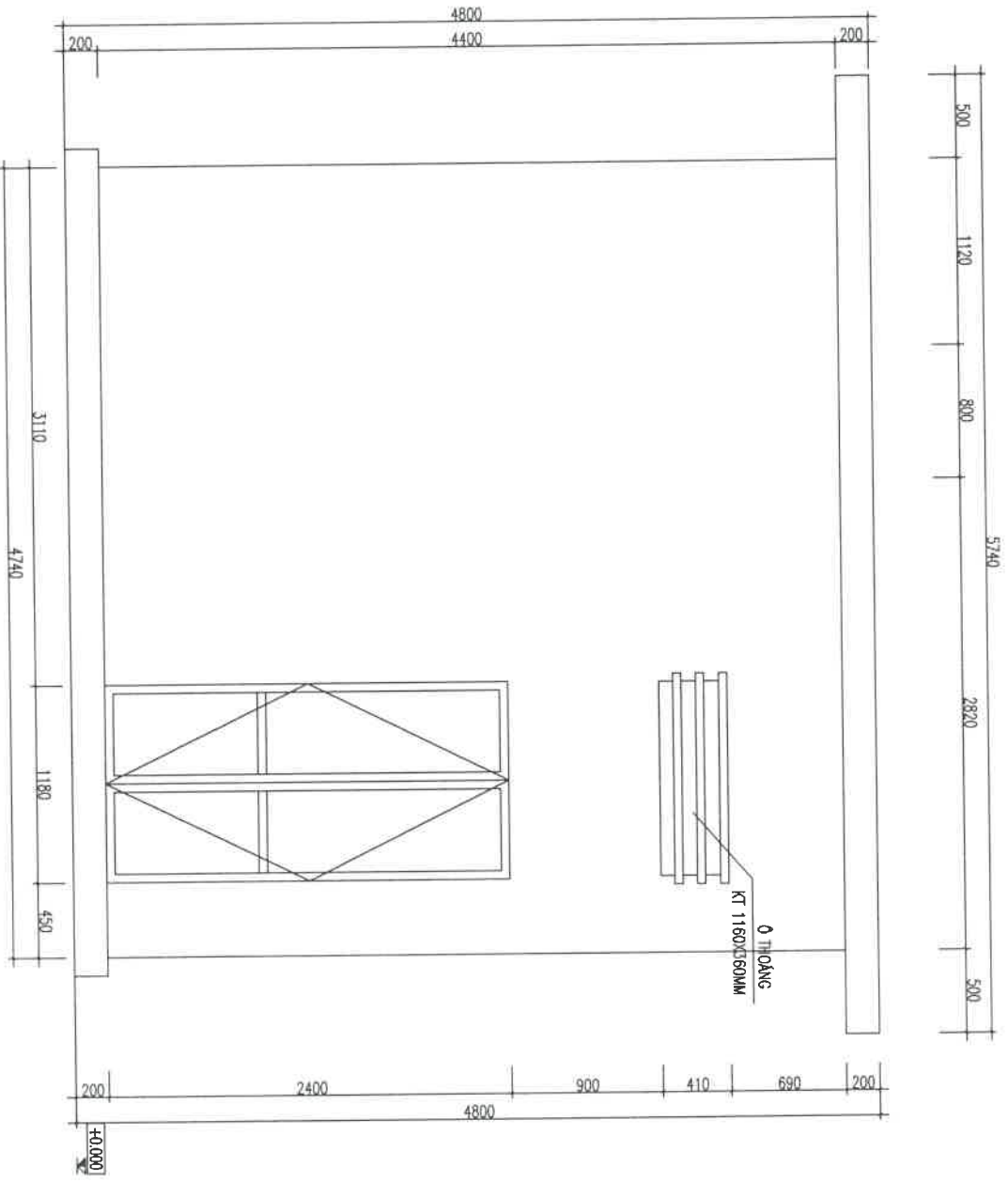

MẶT SAU TRAM SỬA CHỮA



Sửa bởi		THỨ TƯ	NGÀY	XÁC NHẬN
CÔNG TY ĐIỆN LỰC THANH HÓA				
PHÒNG KỸ THUẬT				
CHỦ TRÌ THIẾT KẾ : QUẢN LÝ KT :				
PHẠM QUANG ĐĂNG				
K.S: MAI HỒNG HIỆP				
THỂ HIỆN THIẾT KẾ:				
K.S: MAI HỒNG HIỆP				
TÊN BẢN VẼ :				
MẶT ĐƯƠNG SỬA CHỮA				
BỘ HỒ SƠ : TKKTTC				
HOÀN THÀNH : 2025				
TỈ LỆ :				
1 : 100/A3				
KI HIỆU BẢN VẼ :				
KT-11				

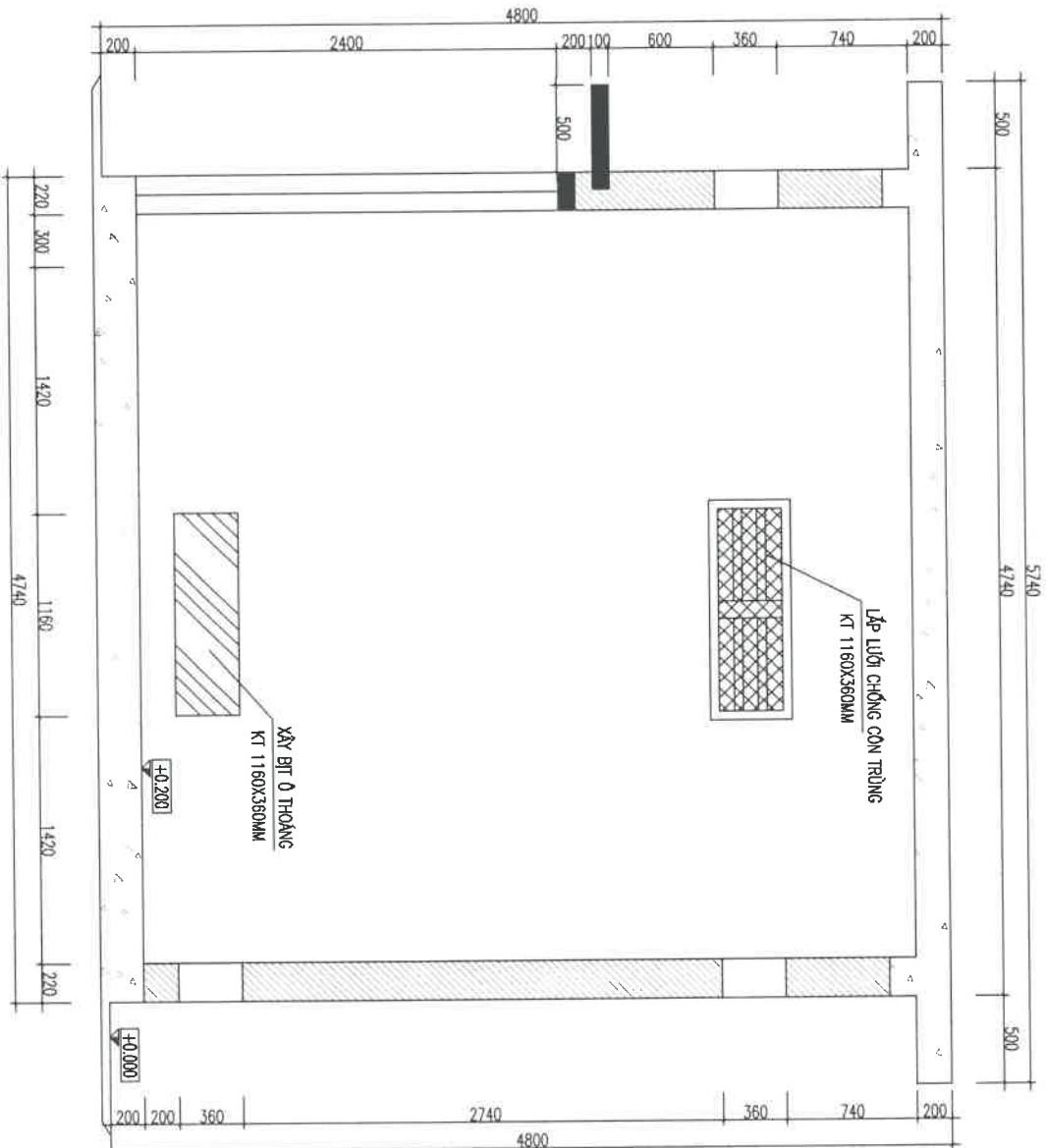

MẶT CẮT 2-2

sửa đổi	
THỨ TƯ	XÁC NHẬN
NGÀY	

GHI CHÚ :

CÔNG TY ĐIỆN LỰC THÀNH HÒA
 ĐỀ LỰU THÀNH HÒA
 CÔNG THÀNH
 TỈNH HÀ NỘI
 MIỀN BẮC
 ĐƯỜNG MỨC
 SỬA CHỮA TBA ĐÔNG BẮC GA 2

CƠ QUAN THIẾT KẾ :

CÔNG TY ĐIỆN LỰC THÀNH HÒA
PHÒNG KỸ THUẬT

ĐC: 86 TRIỀU QUỐC SÁT - PHƯỜNG HẠC THÀNH
 THỊ TRẤN HÒA
 ĐƯỜNG THOẠI

PPP KỸ THUẬT

PHẠM QUANG ĐĂNG

CHỦ TRÌ THIẾT KẾ - QUẢN LÝ KỸ THUẬT :

KS. MAI HỒNG HIỆP

THỂ HIỆN THIẾT KẾ :

KS. MAI HỒNG HIỆP

TÊN BẢN VẼ :

MẶT CẮT SỬA CHỮA

BỘ HỒ SƠ : TKKT/C

HOÀN THÀNH : 2025

TỈ LỆ : 1 : 100/A3
 KI HIỆU BẢN VẼ : KT-13

BẢNG THÔNG KÊ CỘT THÉP

TÊN C/ KIẾN HIỆU	HÌNH DẠNG - KÍCH THƯỚC	HƯƠN KINH 1 THANH (mm)	CHIỀU DÀI (mm)	SỐ LƯỢNG		TỔNG CHIỀU DÀI (m)	TỔNG T/ LƯỢNG (kg)
				1 C/ KIẾN	T. BỘ		
1	250 x 950 x 250	14	1450	2	4	5.8	7.01
2	950	14	950	2	4	3.8	4.58
3	250 x 250 x 80	6	1120	7	14	15.68	3.48
4	50 x 250 x 200	10	1057	2	4	4.228	2.61

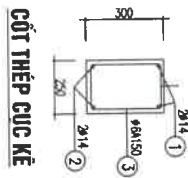

CỘT THÉP CỤC KẾ

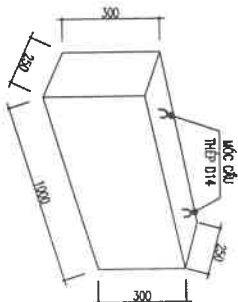

CỤC KẾ MÁY BIẾN ÁP

- số BCT
- số lượng 2 cục

CHI TIẾT BỆ TỬ ĐIỆN + BỆ MÁY BIẾN ÁP

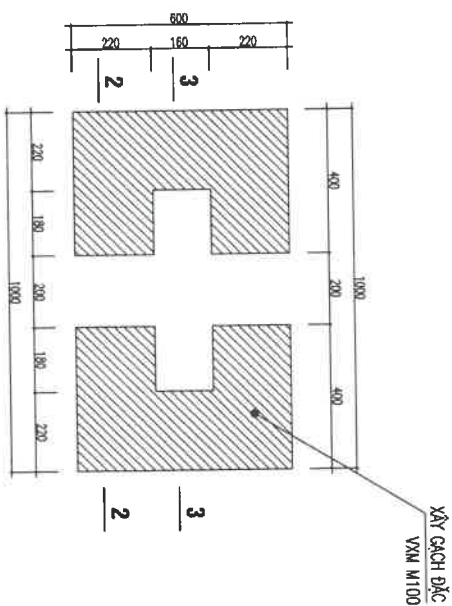

MẶT BẰNG BỆ TỬ ĐIỆN

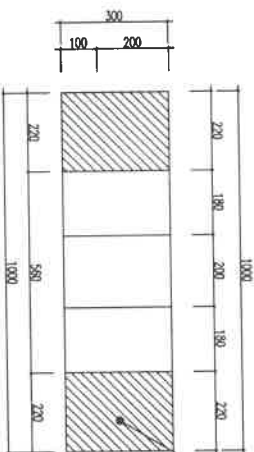

MẶT CẮT 3-3

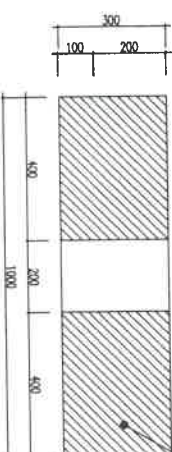

MẶT CẮT 2-2

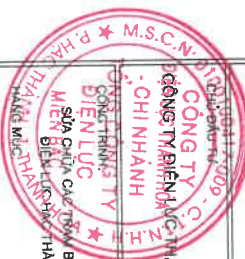

Sửa bởi

THỨ TƯ NGÀY XÁC NHẬN

GHI CHÚ :

SỬA CHỮA TBA ĐỒNG BẮC GA 2

CƠ QUAN THIẾT KẾ :

CÔNG TY ĐIỆN LỰC THANH HÓA

PHÒNG KỸ THUẬT

BC: 86 TRƯỜNG ĐẠO ĐỨC PHƯỜNG HẠNG THÀNH
THÀNH PHỐ SÀI GÒN

PKT KỸ THUẬT

(Handwritten signature)

PHẠM QUANG ĐÀNG

CHỦ TRƯỞNG THIẾT KẾ - QUẢN LÝ KT :

KS: MAI HỒNG HIỆP

THỂ HIỆN THIẾT KẾ :

(Handwritten signature)

KS: MAI HỒNG HIỆP

TÊN BẢN VẼ :

CHI TIẾT BỆ TỬ ĐIỆN + BỆ MBA

BỘ HỒ SƠ : TKKT/C

HÒAN THÀNH : 2025

TỈ LỆ :
1 : 100/AS

KI HIỆU BẢN VẼ :
KT-16

HỒ SƠ THIẾT KẾ KỸ THUẬT THI CÔNG

HÀNG MỤC

SỬA CHỮA TBA CHỢ ĐÔNG THỌ

HIỆN TRẠNG TRẠM BIẾN ÁP:

- TƯỜNG TRẠM LỚP SƠN BONG TRƯỚC, RÊU MỐC.
- NỀN TRẠM ĐÀ NỔI, SỰ LUNG, ÁM MỐC HƯ HỎNG
- CỬA TRẠM, CỬA NHÀ TỬ LỚP SƠN BONG TRƯỚC.

NỘI DUNG SỬA CHỮA:

- SƠN LẠI TỐI BỘ TRẠM
- SƠN LẠI CỬA TRẠM, CỬA NHÀ TỬ.
- BỔ NỀN BÊ TÔNG 8x12 MẮC 200 DÂY 100CM.
- XÂY BÊ MẶT BIẾN ÁP.
- LẬP 2 BẢNG BÊN.

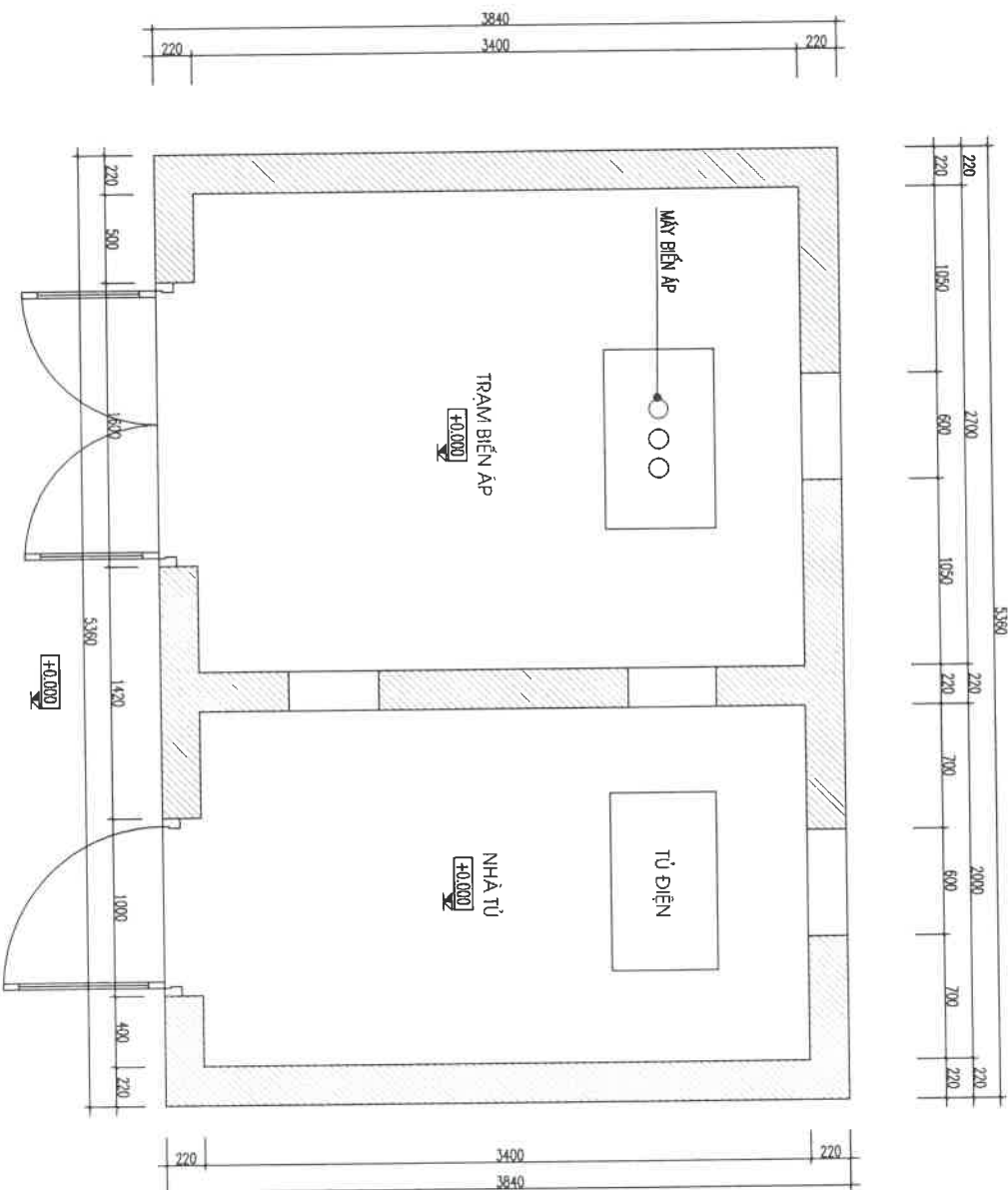

MẶT BẰNG TRẠM HIỆN TRẠNG

SỬA ĐỔI		
THỨ TƯ	NGÀY	XÁC NHẬN

GHI CHÚ :

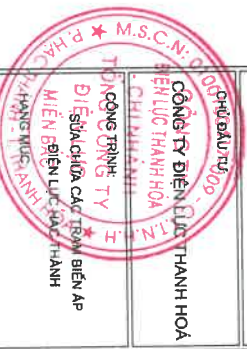

SỬA CHỮA TBA CHỢ ĐỒNG THỊ

CƠ QUAN THIẾT KẾ :

CÔNG TY ĐIỆN LỰC THÀNH HÓA
PHÒNG KỸ THUẬT

BC: 96 TRIỆU QUỐC DẠT - PHƯỜNG HẠC THẠNH
THỊ TRẤN HÒA
ĐIỆN THẠNH

PPP KỸ THUẬT

[Handwritten signature]

PHẠM QUANG ĐĂNG

CHỦ TRÌ THIẾT KẾ - QUẢN LÝ KỸ:

KS: MAI HỒNG HIỆP

THẾ HIỆN THIẾT KẾ:

[Handwritten signature]

KS: MAI HỒNG HIỆP

TÊN BẢN VẼ :

MẶT BẰNG HIỆN TRẠNG

BỘ HỒ SƠ : TKKTTC

HOÀN THÀNH : 2025

TỈ LỆ : 1 : 100/A3
KI HIỆU BẢN VẼ : KT-01

- HIỆN TRẠNG TRẠM BIẾN ÁP
- TƯỜNG TRẠM LỚP SƠN BONG TRẮC, RẾU MỨC.
 - MÀN TRẠM ĐÁ MỜ, SỢT LỬN, KÈM MỨC HỮU HÙNG
 - CỬA TRẠM, CỬA NHÀ TỦ LỚP SƠN BONG TRẮC.
- NỘI DUNG SỬA CHỮA:
- SƠN LẠI TOÀN BỘ TRẠM
 - SƠN LẠI CỬA TRẠM, CỬA NHÀ TỦ.
 - ĐỔ NHÉN BÊ TÔNG ĐÁ 1X2 MỨC 200 DÀY 10CM.
 - XÂY BẾ MÁY BIẾN ÁP.
 - LẬP 2 BÔNG ĐÈN.

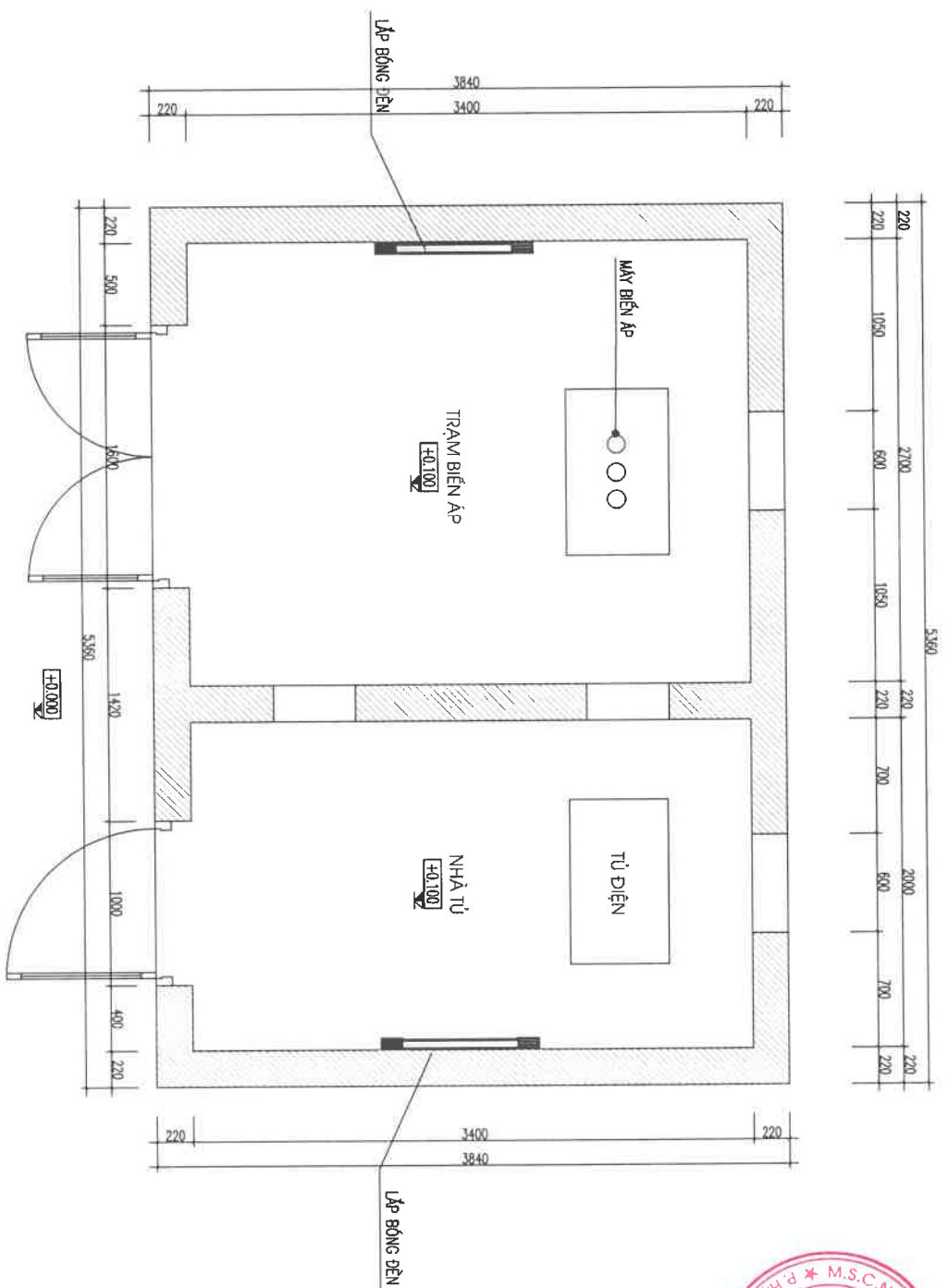

MẶT BẰNG TRẠM SỬA CHỮA



SỬA ĐỔI	
THỨ TỰ	NGÀY
	XÁC NHẬN
GHI CHÚ :	

SỬA CHỮA TBA CHỢ BÔNG THỌ

CƠ QUAN THIẾT KẾ :

CÔNG TY ĐIỆN LỰC THÀNH HÓA
PHÒNG KỸ THUẬT

B/C: 86 TRƯỜNG QUỐC DẠT - PHƯỜNG HẠC THANH
THỊ TRẤN HÒA
BIÊN THÒAN

PPP KỸ THUẬT

(Handwritten signature)

PHẠM QUANG ĐĂNG

CHỦ TRẠI THIẾT KẾ - QUẢN LÝ KỸ:

KS: MAI HỒNG HIỆP

THỂ HIỆN THIẾT KẾ

(Handwritten signature)

KS: MAI HỒNG HIỆP

TÊN BẢN VẼ :

MẶT BẰNG SỬA CHỮA

BỘ HỒ SƠ : TKKTTC

HOÀN THÀNH : 2025

T.L.E :
1 : 100/A3

KI HIỆU BẢN VẼ
KT-02

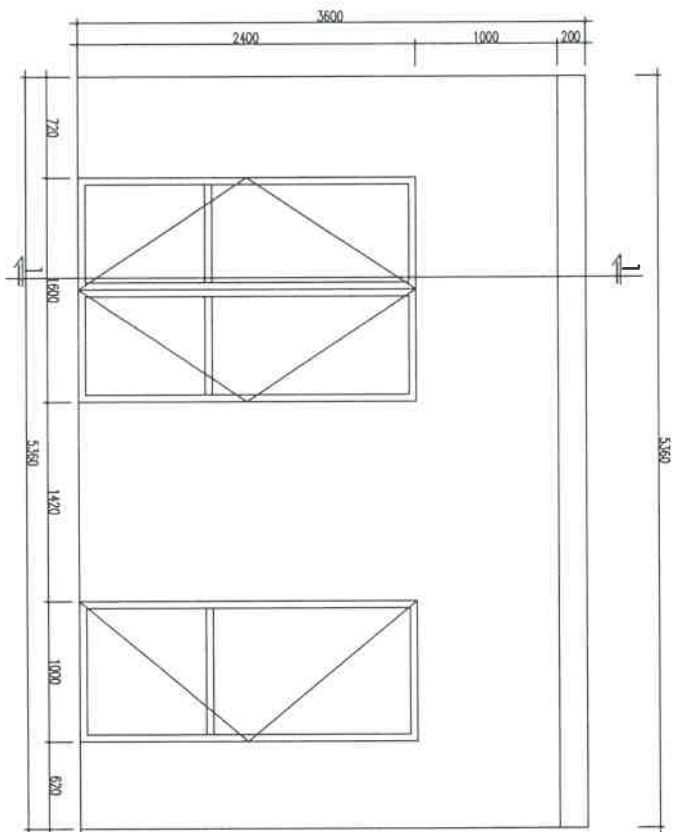

MẶT TRƯỚC TRAM SỬA CHỬA

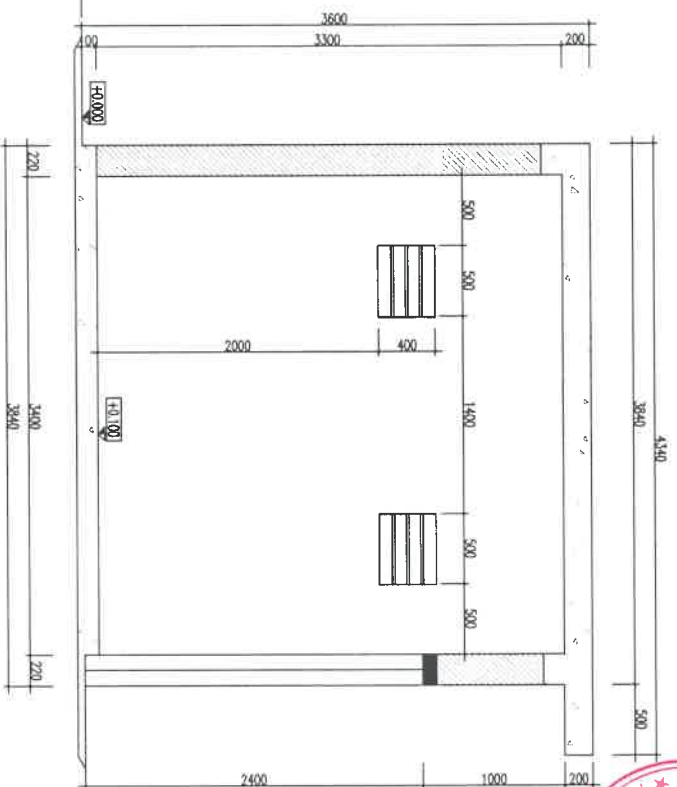

MẶT CẮT 1-1



sửa bởi		XÁC NHẬN	
THỨ TƯ	NGÀY		
GHI CHÚ :			

CƠ QUAN THIẾT KẾ :

CÔNG TY ĐIỆN LỰC THÀNH HÓA
PHÒNG KỸ THUẬT

ĐC: 86 TRƯỜNG QUỐC BÁT - PHƯỜNG HẠC THÀNH
THỊNH THÀNH HÓA
DIỆN THOẠI:

PPP KỸ THUẬT

Handwritten signature

PHẠM QUANG ĐĂNG

CHỦ TRÌ THIẾT KẾ - QUẢN LÝ KỸ THUẬT:

KS. MAI HỒNG HIỆP

THIẾT HIỆN THIẾT KẾ:

Handwritten signature

KS. MAI HỒNG HIỆP

TÊN BẢN VẼ :

NHÀ TỬ SỬA CHỬA

BỘ HỒ SƠ : TKKTTC

HOÀN THÀNH : 2025

TỈ LỆ :
1 : 100/Λ3

KIỂU BẢN VẼ :
KT-03

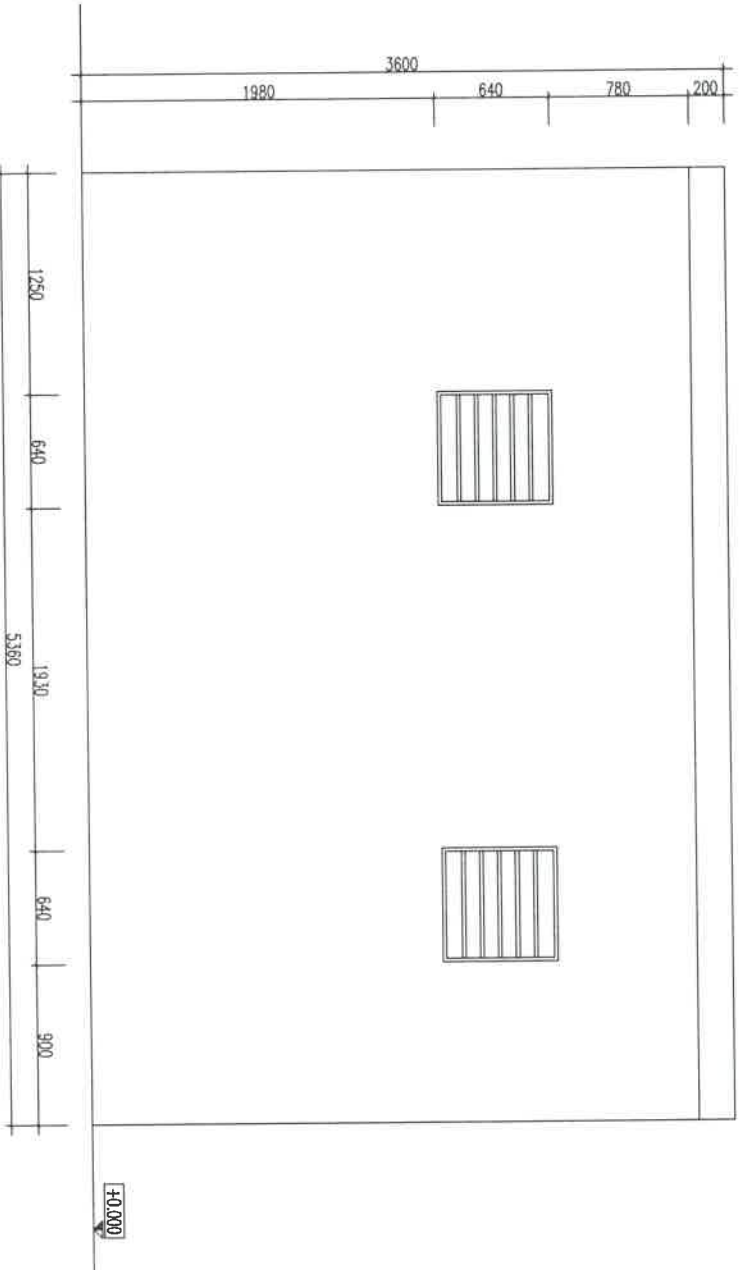

MẶT SAU TRAM SỬA CHỮA



Sửa bởi		XÁC NHẬN
THỜI TỰ	NGÀY	

GHI CHÚ :

SỬA CHỮA TBA CHỖ DỪNG THỤ

CƠ QUAN THIẾT KẾ :

**CÔNG TY ĐIỆN LỰC THANH HOÁ
PHÒNG KỸ THUẬT**
ĐC: 88 TRƯỜNG QUỐC GIÁT - PHƯỜNG HẠC THÀNH
THÀNH PHỐ THANH HOÁ
BIỆT THỰ QUÊ

PPP KỸ THUẬT

Handwritten signature

PHẠM QUANG ĐĂNG

CHỦ TRƯ THIẾT KẾ - QUẢN LÝ KTI

KS: MAI HỒNG HIỆP

Handwritten signature

THẺ HIỆN THIẾT KẾ:

KS: MAI HỒNG HIỆP

TÊN BẢN VẼ :

NHÀ TỬ SỬA CHỮA

BỘ HỒ SƠ : TKKTTC

HOÀN THÀNH : 2025

TỈ LỆ : 1 : 100/A3
KÍ HIỆU BẢN VẼ : KT-04

CHI TIẾT BẾ TỬ ĐIỆN

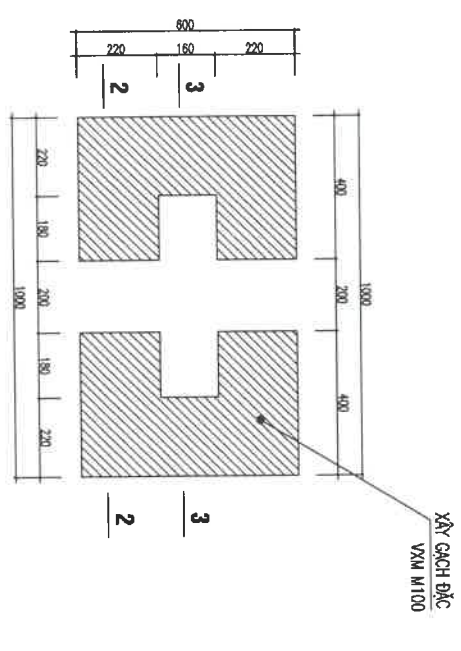

MẶT BẰNG BẾ TỬ ĐIỆN

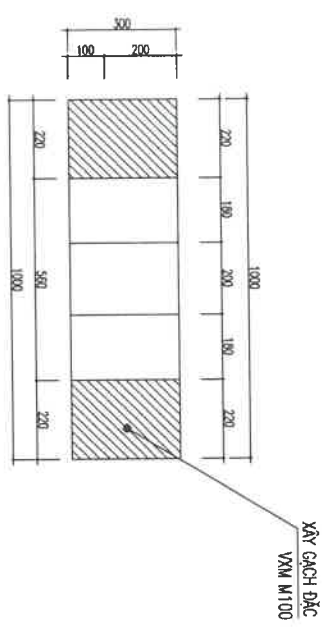

MẶT CẮT 3-3

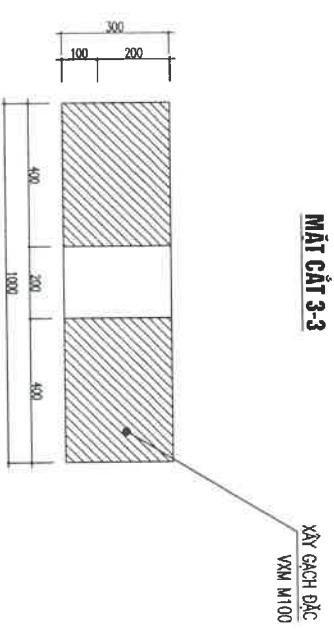

MẶT CẮT 2-2

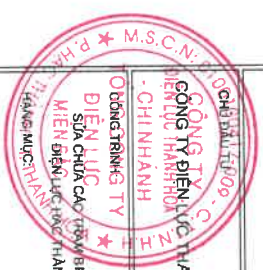

SỬA ĐỔI		XÁC NHẬN	
THỜI TỰ	NGÀY		
GHI CHÚ :			

SỬA CHỮA TBA CHỢ BÔNG THỌ

CƠ QUAN THIẾT KẾ :

**CÔNG TY ĐIỆN LỰC THANH HOÁ
PHÒNG KỸ THUẬT**

6C 86 TRƯỜNG QUỐC DẠT - PHƯỜNG HẠC THÀNH
THÀNH PHỐ SÀI GÒN
BIÊN THỜI

PP/KỸ THUẬT

[Handwritten signature]

PHẠM QUANG ĐĂNG

CHỦ TRƯỞNG THIẾT KẾ - QUẢN LÝ KT :

KS. MAI HỒNG HIỆP

THỂ HIỆN THIẾT KẾ

[Handwritten signature]

KS. MAI HỒNG HIỆP

TÊN BẢN VẼ :

**CHI TIẾT BẾ MÂY BIẾN ÁP
+ BẾ TỬ ĐIỆN**

BỘ HỒ SƠ : TKKT/C

HOÀN THÀNH : 2025

TỈ LỆ : 1 : 100/A3
KIỂU BẢN VẼ : KT-06

HỒ SƠ THIẾT KẾ KỸ THUẬT THI CÔNG

HÀNG MỤC

SỬA CHỮA TBA ĐÔNG CƯỜNG 6

HIỆN TRẠNG TRẠM BIẾN ÁP:

- TƯỜNG RÀO, NHÀ TỬ BỊ NỖT NHIỆNG BONG RÁP.
- NỀN SÀN BÊ TÔNG ĐÁ NỨT, SỢI LƯN, CÂY CỎ MỌC LẤN CHIẾN TOÀN BỘ HIỆN TRẠM.
- CỬA CÔNG TRẠM, CỬA NHÀ TỬ ĐÃ BỊ MỐC, HƯ HỎNG NHIỆM TRỌNG.

NỘI DUNG SỬA CHỮA:

- Đắp bù tường rào trạm + nhà tử hiện trạng.
- Xịt lại tường rào, nhà tử.
- Tôn nền nhà trạm, nhà tử lên 50cm.
- (Tôn cùng gạch phủ đỏ nhà tử, tường rào cửa+ đá mặt dày 40cm, đá bê tông đá 1x2 mức 200 dày 10cm).
- Xịt bê bê tông máy biến áp xây bê tu nền, xây tường rào hồ thu dầu, rào đá 1x2.
- Thay mặt công - cửa nhà tử.
- Sơn lại toàn bộ trạm.
- Vệ chuyển thủ công 50cm.

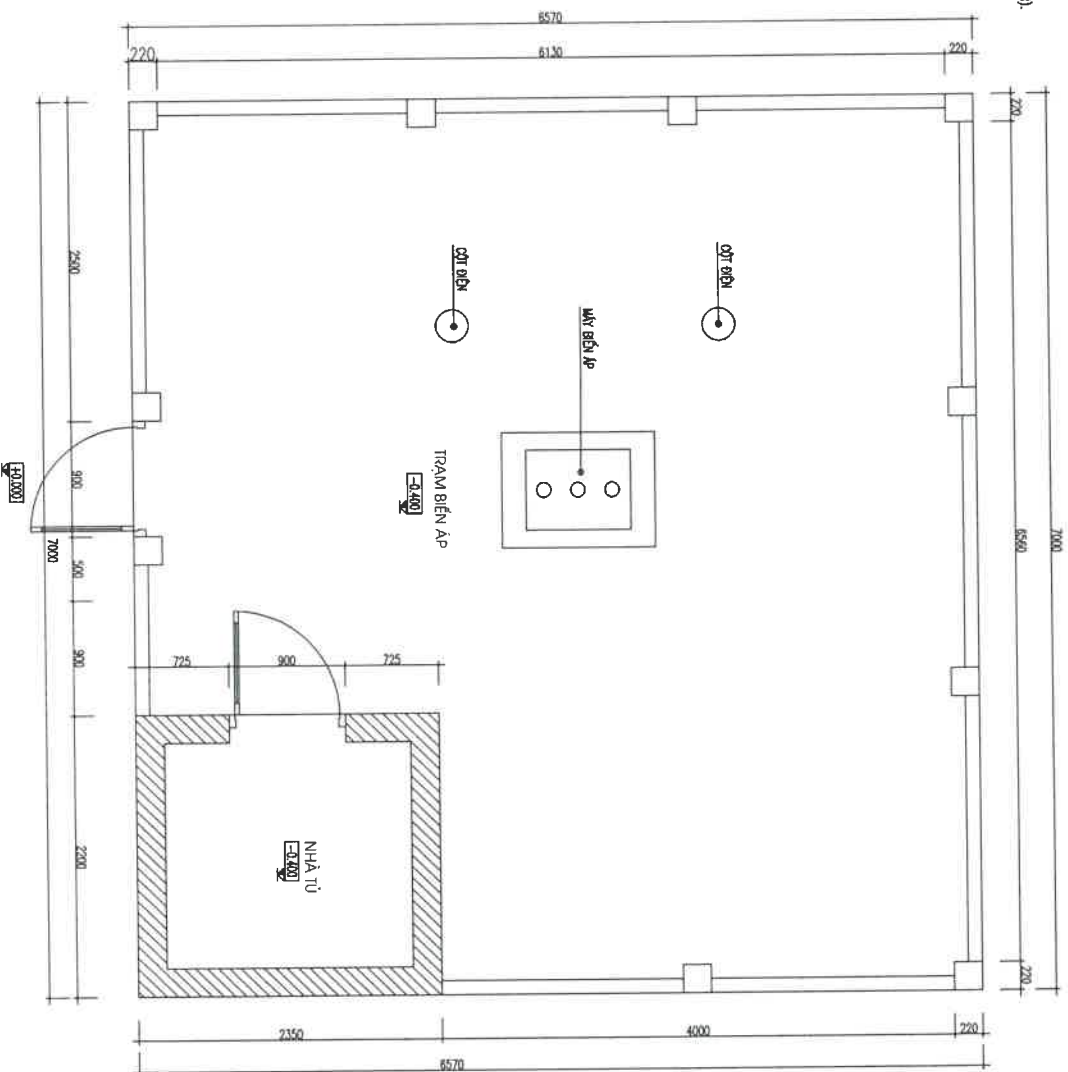

MẶT BẰNG TRẠM HIỆN TRẠNG

SỬA ĐỔI		XÁC NHẬN	
THỜI GIAN	NGÀY		

GHI CHÚ :



SỬA CHỮA TBA ĐÔNG CƯỜNG 8

CƠ QUAN THIẾT KẾ :

CÔNG TY ĐIỆN LỰC THÀNH HÓA
PHÒNG KỸ THUẬT
 ĐC: 96 TRƯỜNG QUỐC SẮT - PHƯỜNG HẠC THÀNH
 THỊ TRẤN HẠC
 HUYỆN THỎA ĐỨC

PPP KỸ THUẬT

PHẠM QUANG ĐĂNG

CHỦ TRÌ THIẾT KẾ QUẢN LÝ KT:

KS. MAI HỒNG HIỆP

THỂ HIỆN THIẾT KẾ:

KS. MAI HỒNG HIỆP

TÊN BẢN VẼ:

MẶT BẰNG HIỆN TRẠNG

BỘ HỒ SƠ : TKKTTC

HOÀN THÀNH : 2025

TITLE : KI HIỆU BẢN VẼ :

1 : 1000/A3

KT-01

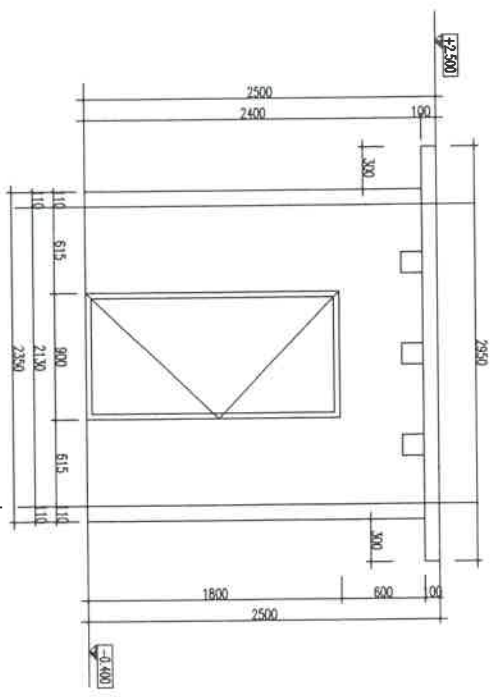

MẶT ĐƯƠNG NHÀ TỬ

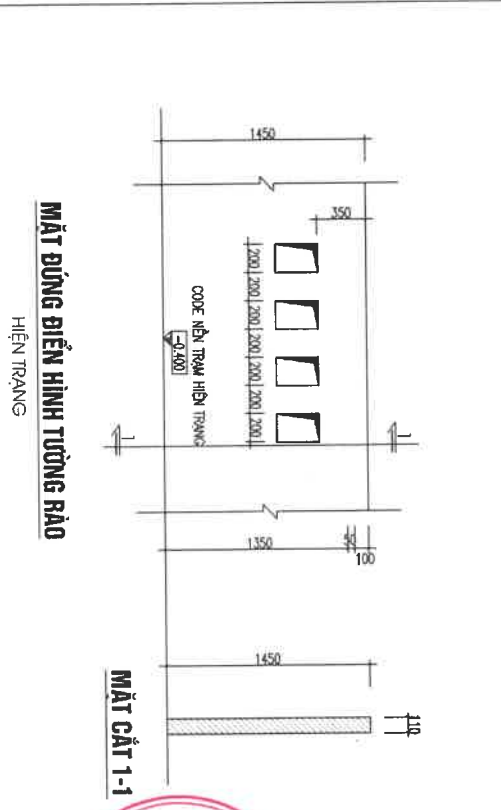

MẶT ĐƯƠNG BIỂN HÌNH TƯỜNG BÀO

MẶT CẮT 1-1

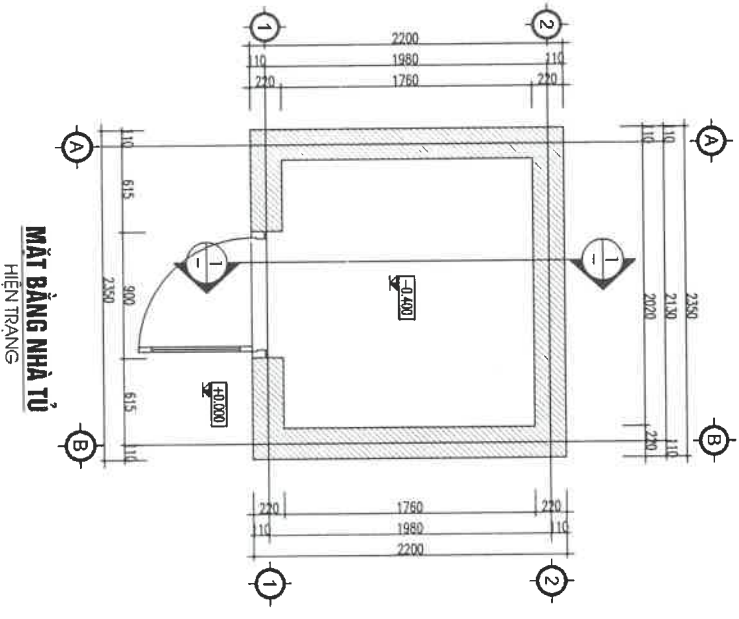

MẶT BẰNG NHÀ TỬ

HIỆN TRẠNG

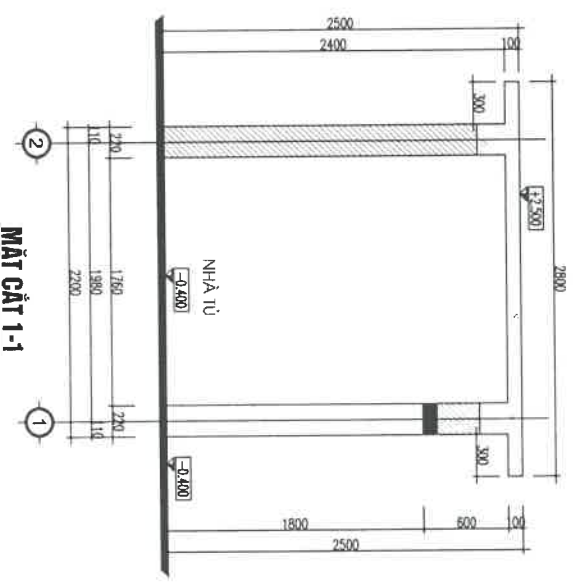

MẶT CẮT 1-1

SỬA ĐỔI		XÁC NHẬN	
THỜI TỬ	NGÀY		
GHI CHÚ :			



SỬA CHỮA TRÁ ĐƯƠNG CƯỜNG 6

CƠ QUAN THIẾT KẾ :

CÔNG TY ĐIỆN LỰC THANH HOÀ
PHÒNG KỸ THUẬT
 ĐC: 96 TRƯỜNG QUỐC DẠT - PHƯỜNG HẠNG MỘC - THÀNH PHỐ THANH HOÀ
 ĐIỆN THOẠI:

PHỤ KÝ THUẬT

PHẠM QUANG ĐĂNG

CHỦ TRÌ THIẾT KẾ - QUẢN LÝ KT:

KS: MAI HỒNG HIỆP

THỂ HIỆN THIẾT KẾ:

KS: MAI HỒNG HIỆP

TÊN BẢN VẼ :

NHÀ TỬ HIỆN TRẠNG

BỘ HỒ SƠ : TKTTG

HOÀN THÀNH : 2025

TỈ LỆ : 1 : 100/A3
 KÍ HIỆU BẢN VẼ : KT-02

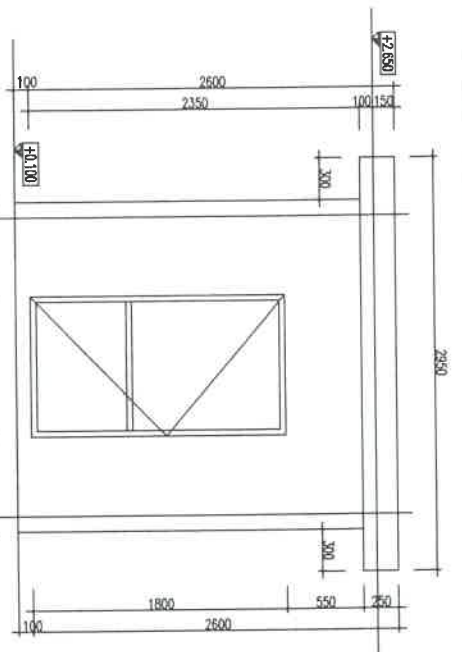

MẶT ĐÔNG NHÀ TỬ

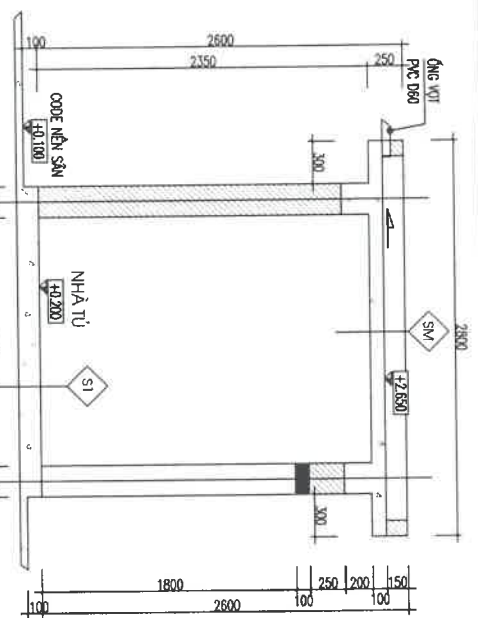

MẶT CẮT 1-1

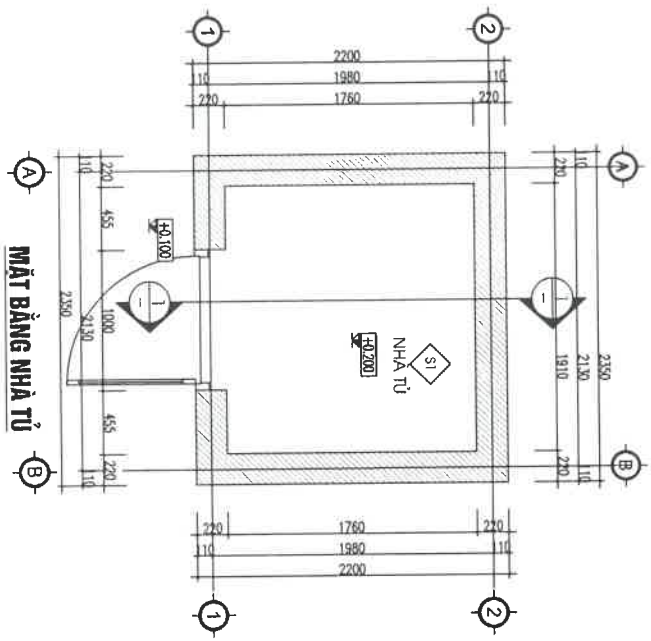

MẶT BẰNG NHÀ TỬ

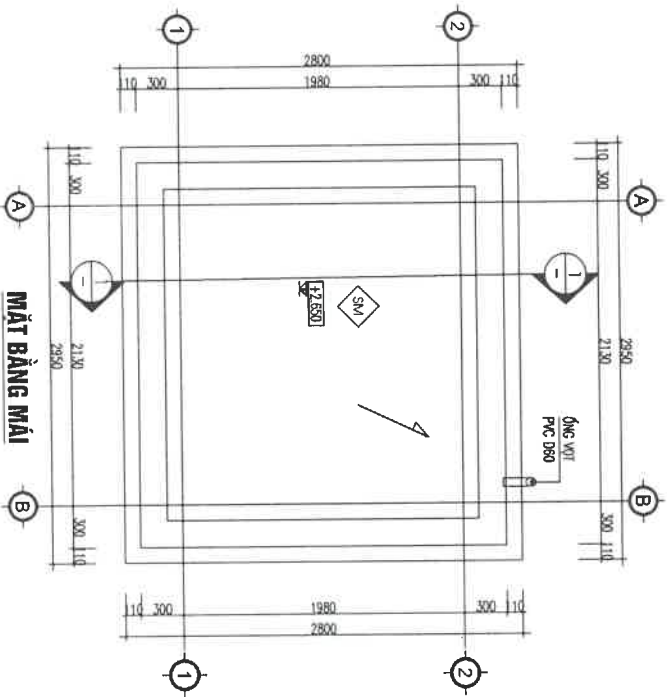

MẶT BẰNG MÁI

GHI CHÚ CẦU TẠO

- SM) SÀN MÁI
 - VỎ XÀ MỠS CÁN THO ĐỐC
 - SÀN BTCT
 - VỎ TRÁT + SƠN NƯỚC HOÀN THIỆN 3 LỚP
- SI) NỀN NHÀ TỬ
 - ĐỔ BT ĐÁ 1X2 M200 ĐẪY 20CM
 - ĐỒ GẠCH PHÍA ĐÓ NHÀ TỬ, ĐÁ MẶT ĐẪY 40CM
 - NỀN NHÀ TỬ HIỆN TRẠNG



SỬA CHỮA TBA ĐÔNG CƯỜNG 6

HẠNG MỤC:
 CƠ QUAN THIẾT KẾ:
CÔNG TY ĐIỆN LỰC THANH HÓA
PHÒNG KỸ THUẬT
 ĐC: 96 TRIỀU QUỐC SÁT - PHƯỜNG MẠC THÁNH
 THỊ SÀI KHUỶ
 ĐIỆN THOẠI:

PHẠM QUANG ĐĂNG

CHỦ TRÌ THIẾT KẾ - QUẢN LÝ KỸ:

KS: MAI HỒNG HIỆP

KS: MAI HỒNG HIỆP

NHÀ TỬ SỬA CHỮA

BỘ HỒ SƠ: TKKTTC
 HOÀN THÀNH: 2025

TỈ LỆ:
 1 : 100/A3

KI HIỆU BẢN VẼ:
 KT-05

HIỆN TRẠNG TRẠM BIẾN ÁP:

- TƯỜNG RÀO, NHÀ TỦ BỊ MỜT NHIỆNG BONG RỘP.
- NỀN SÀN BÊ TÔNG ĐÀ NỢT, SỤT LŨM, CỘT CỎ MỐC LƯM CHIỀM TỒN BỜ NÊN TRẠM
- CỬA CÔNG TRẠM, CỬA NHÀ TỦ ĐÀ RỈ MỐC, HỬ HỒNG NHIỆM TRỌNG.

NỘI DUNG SỬA CHỮA:

- ĐẬP BỎ TƯỜNG RÀO TRẠM + NHÀ TỦ HIỆN TRẠNG.
- XÂY LẠI TƯỜNG RÀO, NHÀ TỦ.
- TÀN NỀN NÊN TRẠM, NHÀ TỦ LÊN 50CM
- (TRẦN DÙNG GẠCH PHẢ ĐỎ NHÀ TỦ, TƯỜNG RÀO CỘT + ĐÀ MẠT DÂY 40CM, ĐỒ BÊ TÔNG ĐÀ 1X2 MỨC 200 DÂY 100CM).
- XÂY BÊ BÊ TÔNG MẠT BIÊN ÁP XÂY BÊ TỦ ĐIỆN, XÂY TƯỜNG RÀO HỒ THỦ DẦU, RÀ ĐÀ 1X2
- TRẠY MỜT CĂNG , CỬA NHÀ TỦ
- SƠN LẠI TỒN BỜ TRẠM.
- VẬN CHUYỂN THẢI CĂNG 200M.

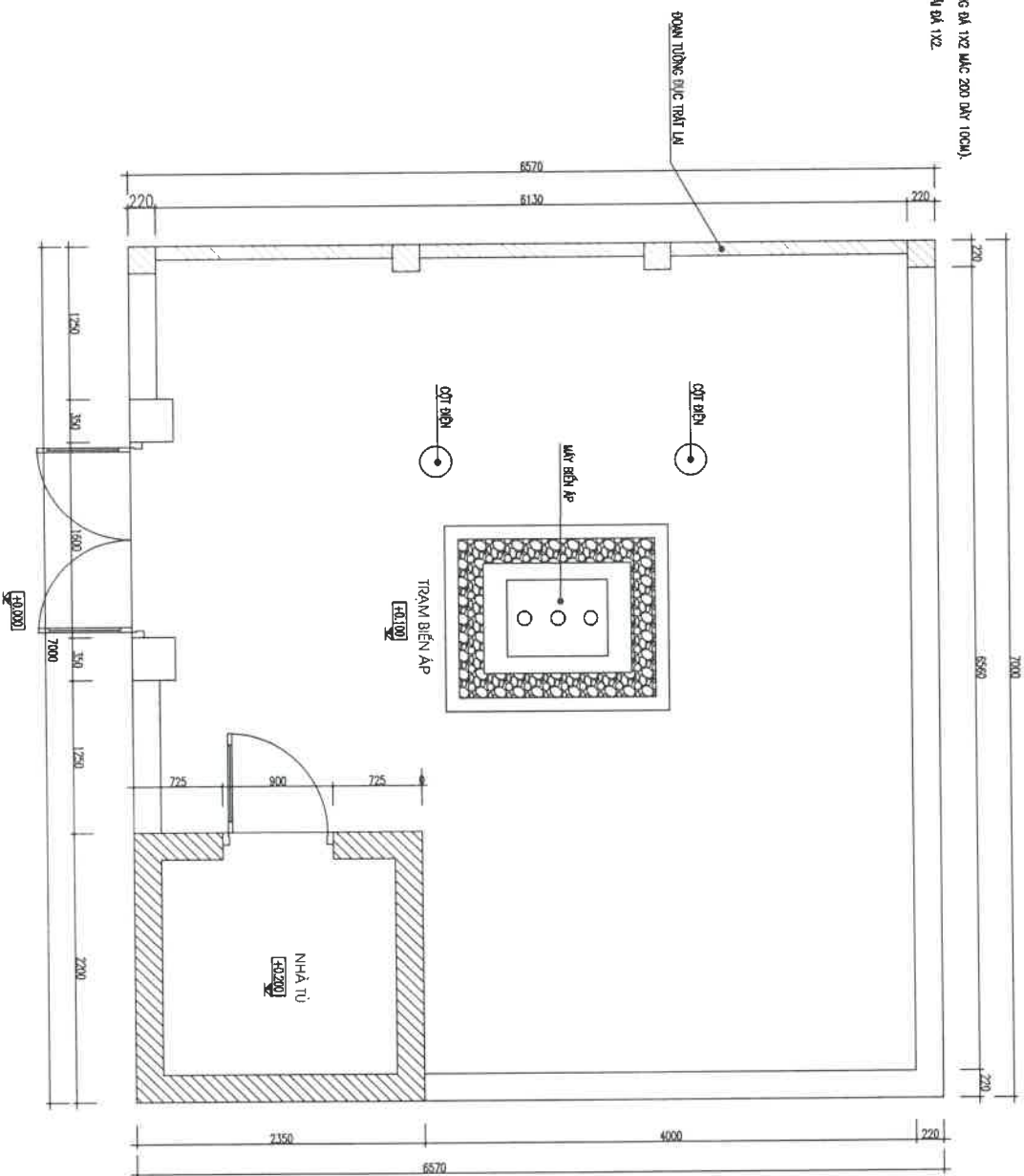

MẶT BẰNG TRẠM SỬA CHỮA

THỨ TƯ	NGÀY	XÁC NHẬN

GHI CHÚ :



SỬA CHỮA TBA AU TRUYỀN 1

CƠ QUAN THIẾT KẾ :

CÔNG TY ĐIỆN LỰC THANH HOÀ
PHÒNG KỸ THUẬT
 ĐC: 96 TRÉU QUỐC ĐẠT - PHƯỜNG HẮC THÀNH
 THỊ TRẤN HỒA
 SƠN THẠM.

PPP KỸ THUẬT

[Handwritten signature]

PHẠM QUANG ĐĂNG

CHỦ TRƯ THIẾT KẾ - QUẢN LÝ KT:

KS: MAI HỒNG HIỆP

THIẾ HIỆN THIẾT KẾ:

[Handwritten signature]

KS: MAI HỒNG HIỆP

TÊN BẢN VẼ:

MẶT BẰNG SỬA CHỮA

BỘ HỒ SƠ : TKKTTTC

HOÀN THÀNH : 2025

TỈ LỆ : 1 : 100/A3

KI HIỆU BẢN VẼ : KT-04

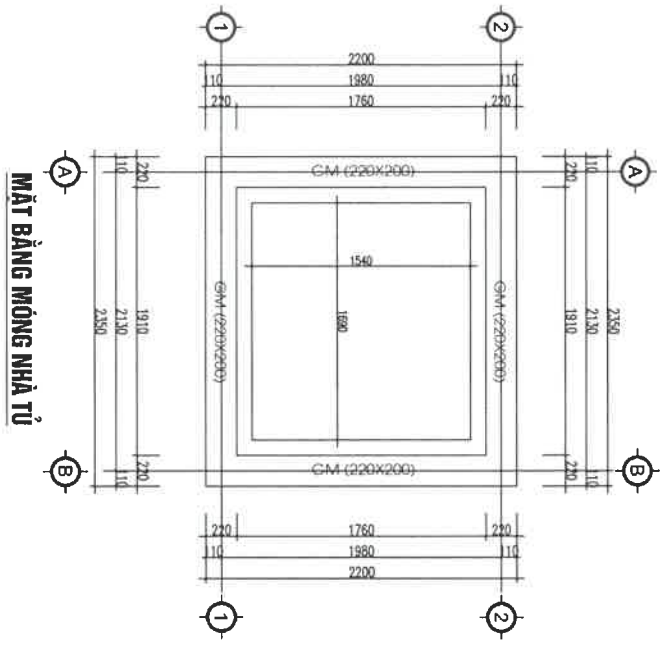

MẶT BẰNG MŨNG NHÀ TỬ

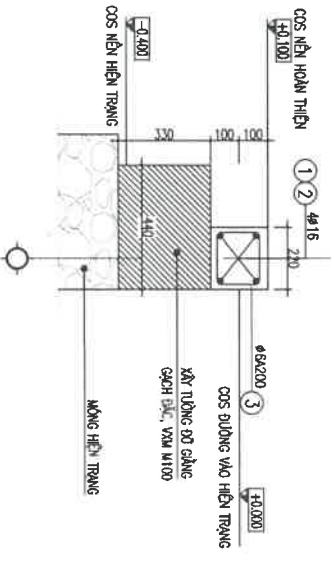

MẶT CẮT 1-1 (GM)

LANH TÔ CỬA

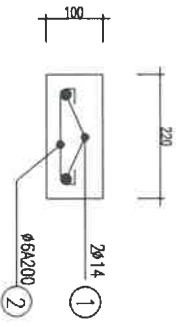

sửa đổi	
THỜI TỰ	NGÀY
	XÁC NHẬN
GHI CHÚ :	

SỬA CHỮA TBA ĐÔNG CƯỜNG 6

CƠ QUAN THIẾT KẾ :

**CÔNG TY ĐIỆN LỰC THÀNH HÒA
PHÒNG KỸ THUẬT**

**ĐC 86 TRƯỜNG QUỐC DẠT - PHƯỜNG HẠC THÀNH
THÀNH PHỐ HỒ CHÍ MINH
ĐIỆN THOẠI :**

PPP KỸ THUẬT

(Handwritten signature)

PHẠM QUANG ĐĂNG

CHỦ TRÌ THIẾT KẾ - QUẢN LÝ KỸ :

KS: MAI HỒNG HIỆP

THỂ HIỆN THIẾT KẾ :

(Handwritten signature)

KS: MAI HỒNG HIỆP

TÊN BẢN VẼ :

NHÀ TỬ SỬA CHỮA

BỘ HỒ SƠ : TKKTTC

HOÀN THÀNH : 2025

TỈ LỆ : 1 : 100/A3

KH-HIỆU BẢN VẼ : KT-08

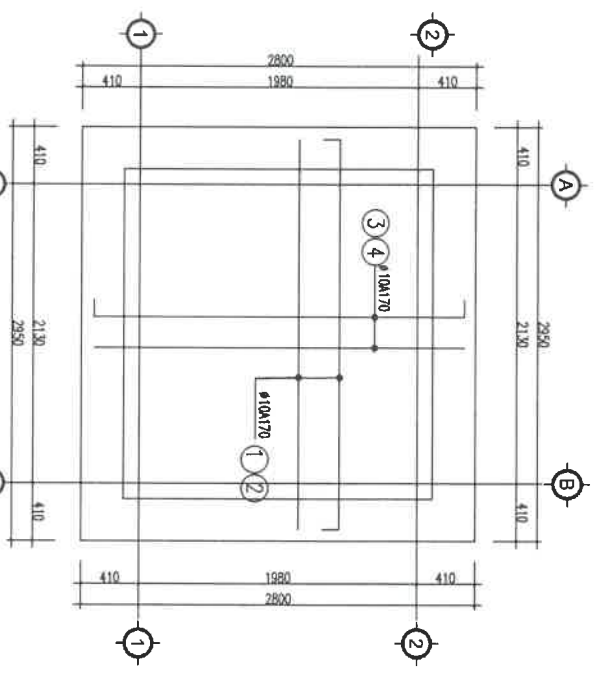

MẶT BẰNG DÂM SÀN MẶT

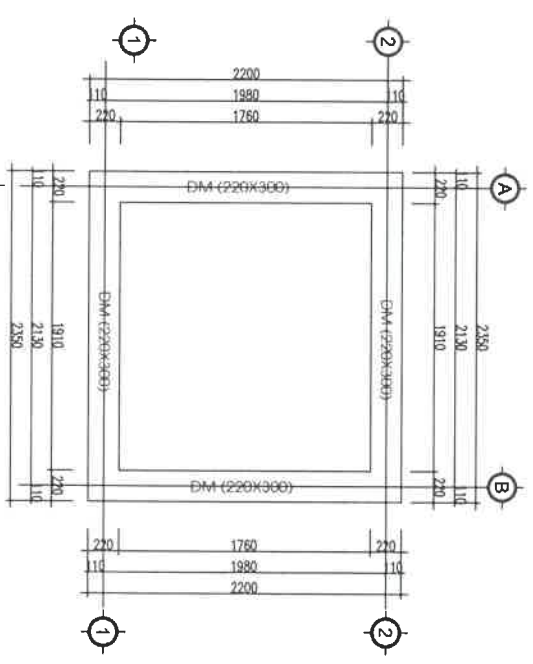

MẶT BẰNG DÂM SÀN MẶT

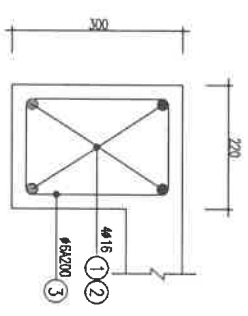

DÂM DÂM

BẢNG THÔNG KÊ CỘT THÉP

TÊN C.KIỆN HIỆU	SỐ KIỆN HIỆU	HÌNH DẠNG - KÍCH THƯỚC	ĐƯỜNG KÍNH (mm)	CHIỀU DÀI 1 THANH (mm)	SỐ LƯỢNG		TỔNG CHIỀU DÀI (m)	TỔNG T.LƯỢNG (Kg)
					1 C.KIỆN	T.BỘ		
DM	1	150 x 8900 x 150	16	9200	2	2	18.4	29.04
	2	8900	16	8900	2	2	17.8	28.09
	3	150 x 170 x 60	6	760	49	49	37.24	8.27
	4	250 x 8900 x 250	16	15380	2	2	18.8	29.67
GM	1	250 x 8900	16	8900	2	2	17.8	28.09
	2	250 x 170 x 60	6	960	49	49	47.04	10.44
	3	1360	14	1360	2	2	2.72	3.29
MẶT	1	60 x 170 x 60	6	290	8	8	2.32	0.51
	2	70 x 2910 x 70	10	3050	18	18	54.9	33.85
	3	2910	10	2910	18	18	52.38	32.29
	4	70 x 2760 x 70	10	2900	18	18	52.2	32.18
			10	2760	18	18	49.88	30.63

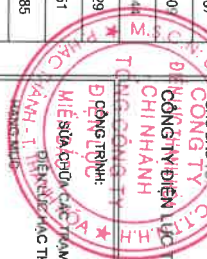

SỬA CHỮA TBA ĐỒNG CƯỜNG 6

CƠ QUAN THIẾT KẾ :
CÔNG TY ĐIỆN LỰC THANH HOÁ
PHÒNG KỸ THUẬT

ĐC: 86 TRƯỜNG QUỐC ĐẠT - PHƯỜNG HẠC THẠNH
THị trấn Xuân Sơn - Huyện Thạch Hải - Tỉnh Thanh Hóa

PPP KỸ THUẬT

PHẠM QUANG ĐĂNG

CHỦ TRÌ THIẾT KẾ - QUẢN LÝ KT:

KS: MAI HỒNG HIỆP

THỂ HIỆN THIẾT KẾ:

KS: MAI HỒNG HIỆP

TÊN SÀN VẼ:

NHÀ TỬ SỬA CHỮA

BỘ HỒ SƠ : TKKTTC

HOÀN THÀNH : 2025

TỈ LỆ :
1 : 100/ A3

KIẾM BAN VẼ :
KT-07

BẢNG THÔNG KẾ CỘT THÉP

TÊN CỘT KIẾN HIỆU	SỐ HÌNH DẠNG - KÍCH THƯỚC	HƯỚNG KINH (mm)	CHIỀU DÀI (mm)	SỐ LƯỢNG		TỔNG CHIỀU DÀI (m)	TỔNG T. LƯỢNG (kg)
				1 CỘT	T. BỐ		
1	150 14320 * 30*14 150	14	15040	2	2	30.08	36.35
2	150 15870 * 30*14	14	16290	2	2	32.58	39.37
3	60 150 170 60	6	750	79	79	60.04	13.33
	60 170 60	8	290	10	10	2.9	0.64
1	14320 * 30*14	14	14240	2	2	29.48	35.82
2	60 170 60	6	290	79	79	22.91	5.08

SỬA ĐỔI

XÁC NHẬN

GHỊ CHÚ :

CHỮ ĐẤU THỦY



SỬA CHỮA TBA ĐỘNG CƯỜNG 6

CƠ QUAN THIẾT KẾ :

CÔNG TY ĐIỆN LỰC THANH HOÁ

PHÒNG KỸ THUẬT

ĐC 96 TRƯỜNG GIANG, HƯỚNG MẠC THÀNH PHỐ HÀ NAM

PPP KỸ THUẬT

PHẠM QUANG ĐĂNG

CHỦ TRÌ THIẾT KẾ - QUẢN LÝ KT :

KS: MAI HỒNG HIỆP

THỂ HIỆN THIẾT KẾ

KS: MAI HỒNG HIỆP

TÊN BẢN VẼ :

HÀNG RÀO SỬA CHỮA

BỘ HỒ SƠ : TKKTTC

HOÀN THÀNH : 2025

T. L. E : 1 : 100/A3 K. I. H. U. B. A. N. V. E. K. T. - 09

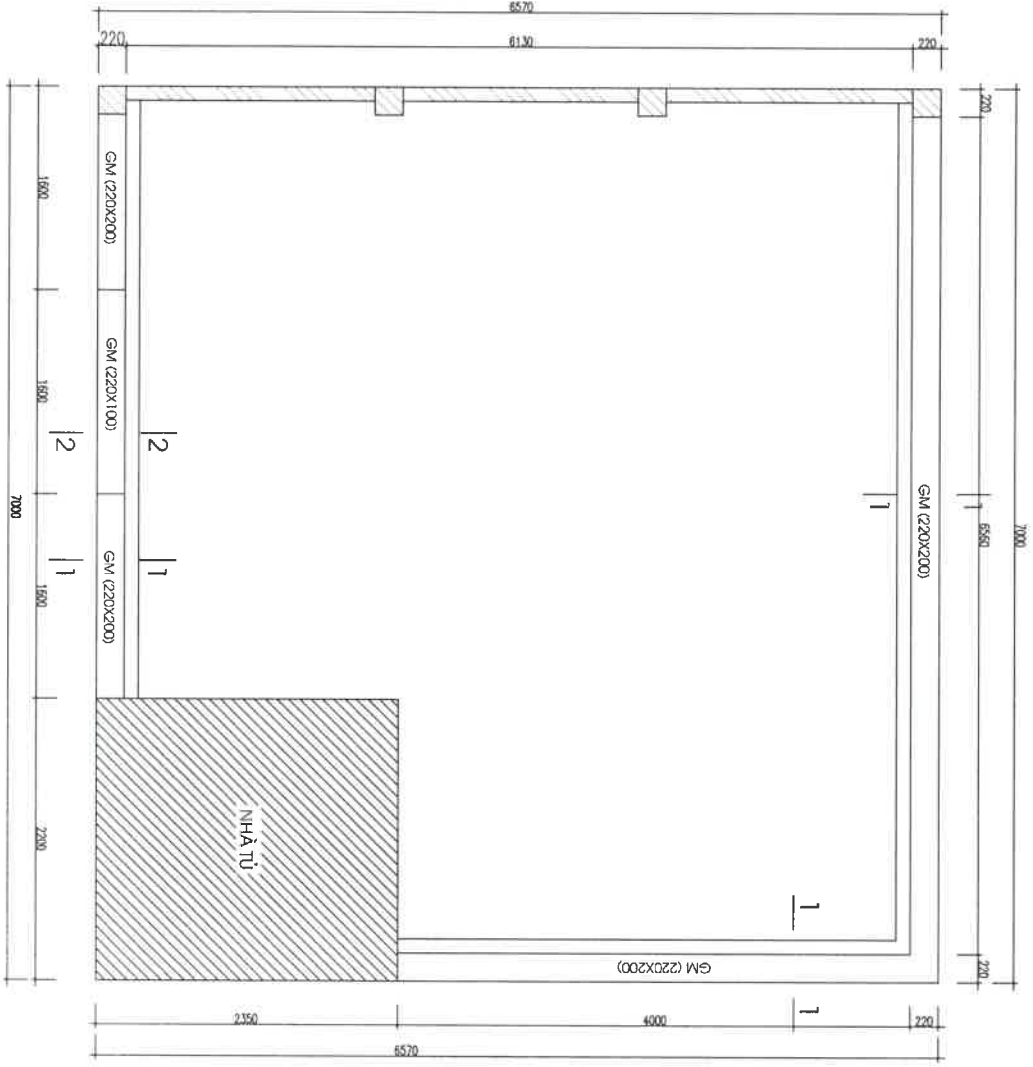

DẪM ĐỊNH TƯỜNG (DT)

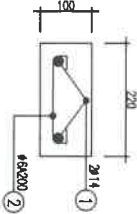

MẶT CẮT 1-1 (GM)

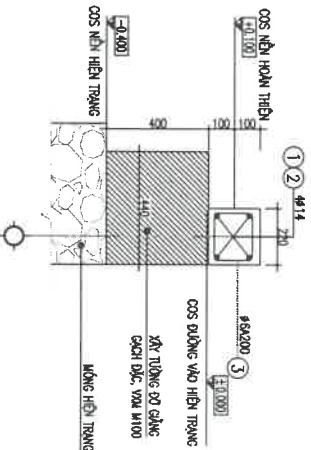

MẶT CẮT 2-2 (GM)

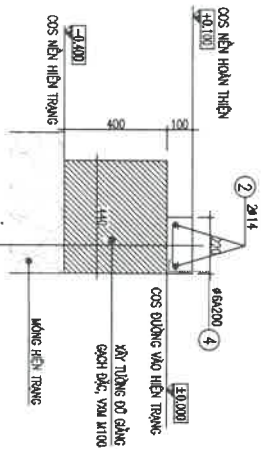

MẶT BẰNG MÔNG + GIẢNG MÔNG TƯỜNG RÀO

1:100

NỘI DUNG SỬA CHỮA:

- SỬA GẠT PHẪNG NỀN HIỆN TRẠNG
- ĐỔ BÊ TÊ NỀN CHAU TRẦM VÀ NHÀ TỬ (GỖ BÊ TÊ 1X2 M2000 ĐẶC 10CM, TƯỜNG ĐIỆN THẠCH 40 M2)
- CHỮA VỠ TRÍ CHẴN MẸA KHÔNG ĐỔ BÊ TÊ, ĐỂ Ở BÊN DÂY 1X2 CHỮA ĐẦU MẶT TRƯỜNG HỢP RỦ RÌ

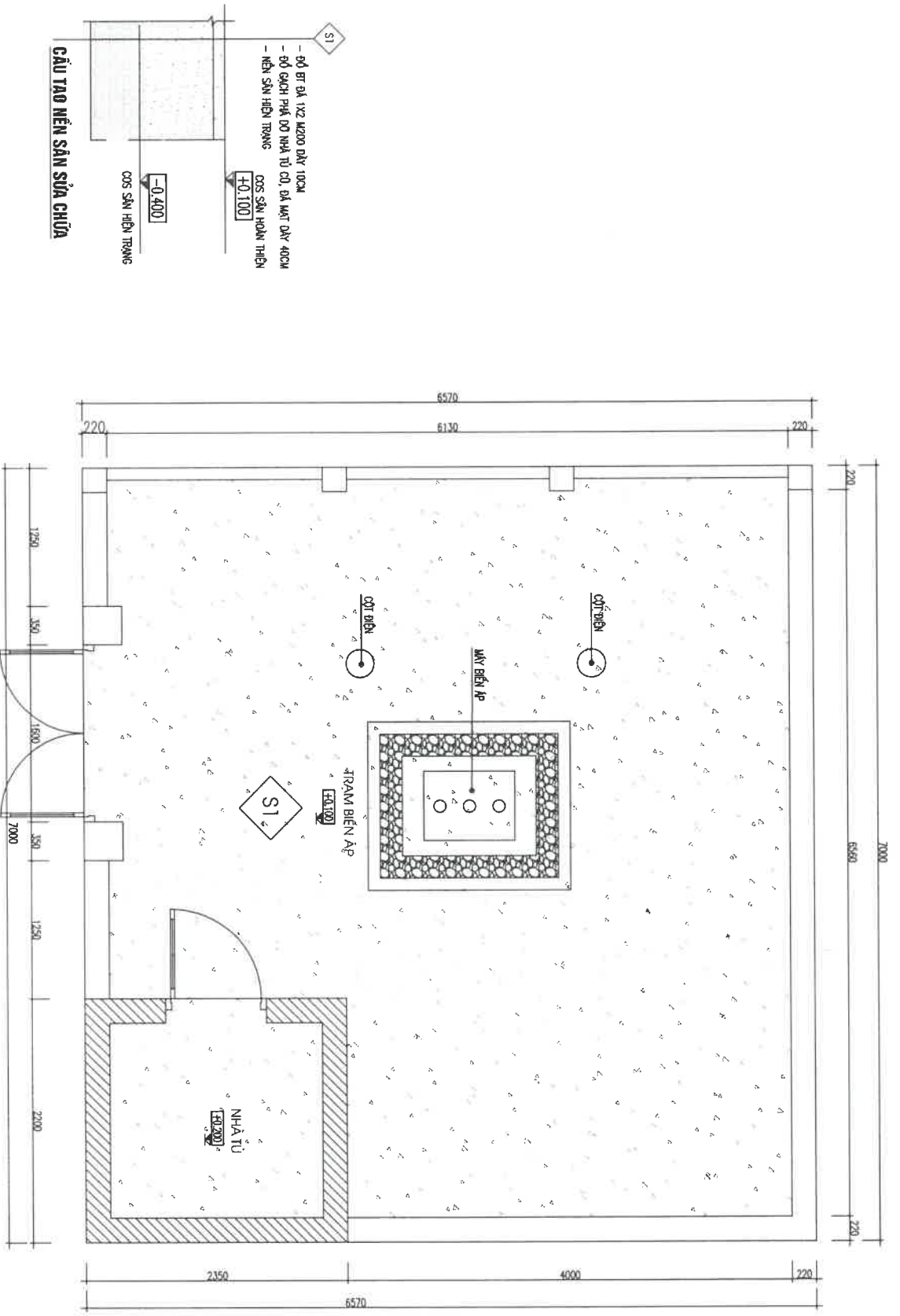

MẶT BẰNG ĐỔ BÊ TÊ NỀN TRẦM

Sửa đổi	Xác nhận
THỜI GIAN	
NGÀY	

GHI CHÚ :

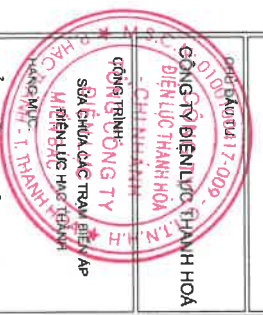

SỬA CHỮA TBA BÔNG CƯỜNG 6

CƠ QUAN THIẾT KẾ :

CÔNG TY ĐIỆN LỰC THANH HÓA
PHÒNG KỸ THUẬT

ĐC 86 TRẦN QUỐC CÁT - PHƯỜNG HẠNG THÀNH
THỊNH THÀNH HÓA
DIỆN THOẠI:

PPH KỸ THUẬT

[Handwritten signature]

PHẠM QUANG ĐĂNG

CHỦ TRÌ THIẾT KẾ - QUẢN LÝ KÍ:

KS. MAI HỒNG HIỆP

THỂ HIỆN THIẾT KẾ:

[Handwritten signature]

KS. MAI HỒNG HIỆP

TÊN BẢN VẼ :

NỀN TRẦM SỬA CHỮA

BỘ HỒ SƠ : TKKTTC

HOÀN THÀNH : 2025

TỈ LỆ : 1 : 100/A3

KIẾU BẢN VẼ : KT-10

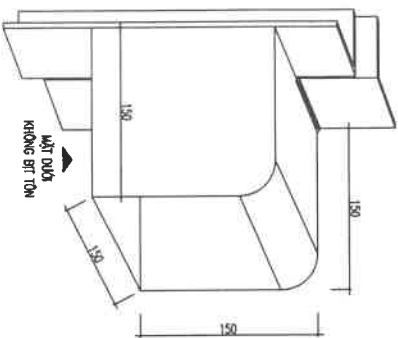

CƠ TIẾT HỖC CHE KHÓA CỬA

- GHI CHÚ:**
- SỬ DỤNG TỌA TÂM DÂY 0.8MM ĐỂ THÌ CÔNG HỖC CHE KHÓA
 - TẤT CẢ CÁC MẶT ĐƯỢC HÀN BỊT TRỪ MẶT DƯỚI
 - HỖC CHE KHÓA ĐƯỢC HÀN CỐ ĐỊNH VÀO KHUNG CỬA (KHÔNG HÀN VÀO KHUNG BẢO)

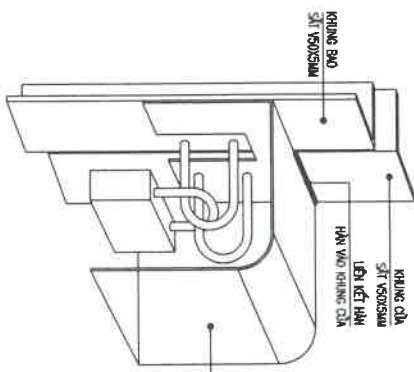

MẶT CẮT CHI TIẾT

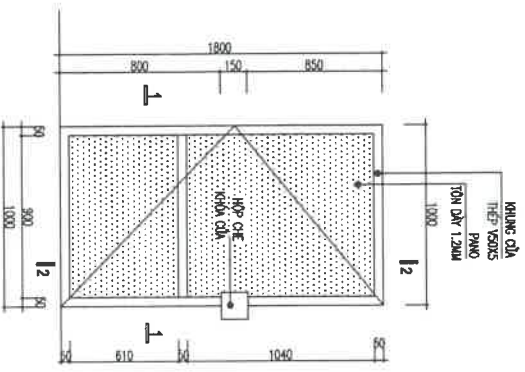

CỬA NHÀ TỬ

- CỬA BỊ 1 CẢNH NHẢY QUAY
- CỬA KHUNG ĐÓ SẮT.
- P/MANO BỊ TÀN.
- SỐ LƯỢNG: 1 BỘ.

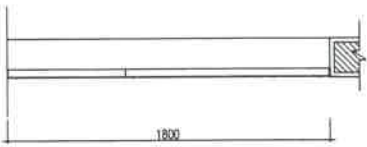

MẶT CẮT 2-2

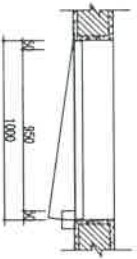

MẶT CẮT 1-1

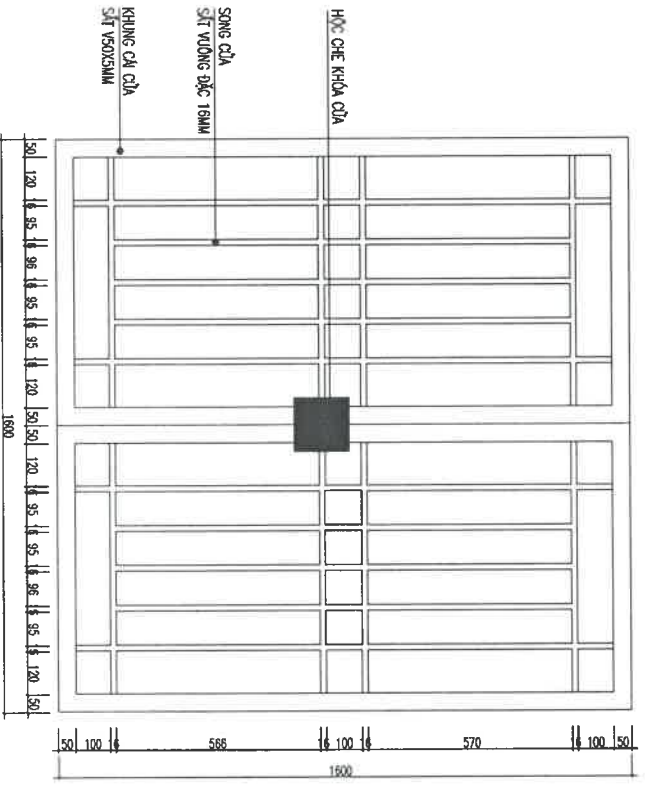

CỬA D1 (CỬA TRAM)

- CỬA KHUNG SẮT VS035MM, XƯƠNG SẮT VƯỜNG ĐẶC 18MM MÀ KẸM.
- SỐ LƯỢNG: 1 BỘ

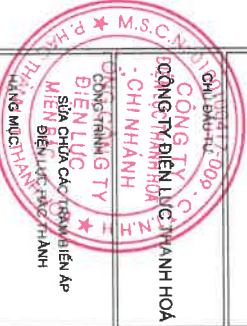

SỬA ĐỔI		
THỜI TỰ	NGÀY	XÁC NHẬN

GHI CHÚ :

SỬA CHỮA TWA ĐỒNG CƯỜNG 6

CƠ QUAN THIẾT KẾ :

CÔNG TY ĐIỆN LỰC THÀNH HÓA
PHÒNG KỸ THUẬT

ĐC: 86 TRƯỜNG QUỐC BANG - PHƯỜNG HẮC THẠNH
THị trấn THẠNH HÓA
ĐIÊN LỰC MIỀN BẮC

PPP KỸ THUẬT

[Handwritten signature]
PHẠM QUANG ĐĂNG

CHỦ TRÌ THIẾT KẾ - QUẢN LÝ KỸ THUẬT :

KS: MAI HỒNG HIỆP

THỂ HIỆN THIẾT KẾ :

[Handwritten signature]

KS: MAI HỒNG HIỆP

TÊN BẢN VẼ :

CỬA SỬA CHỮA

BỘ HỒ SƠ : TKKTTC

HOÀN THÀNH : 2025

TỈ LỆ : 1 : 100/A3
KÍ HIỆU BẢN VẼ : KT-11

BẢNG THÔNG KÊ CỘT THÉP

TÊN C/ KIỆN	SỐ HIỆU	HÌNH DẠNG - KÍCH THƯỚC	ĐƯỜNG KINH (mm)	CHIỀU DÀI 1 THANH (mm)	SỐ LƯỢNG		TỔNG CHIỀU DÀI (m)	TỔNG T. LƯỢNG (kg)
					1 C/ KIỆN	T. BỐ		
	1	450 □ 950 □ 450	14	1850	2	4	7.4	8.94
	2	950 □	14	950	2	4	3.8	4.59
	3	250 □ 450 □ 60	6	1520	7	14	21.28	4.72
	4	50 □ 500 □ 1200	10	1557	2	4	6.228	3.84

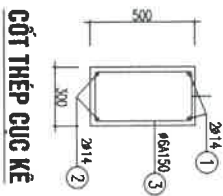

CỘT THÉP CỤC KÊ

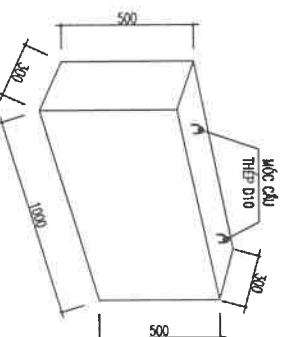

CỤC KÊ MÁY BIẾN ÁP

- SỐ BỐT
- SỐ LƯỢNG 2 CỤC

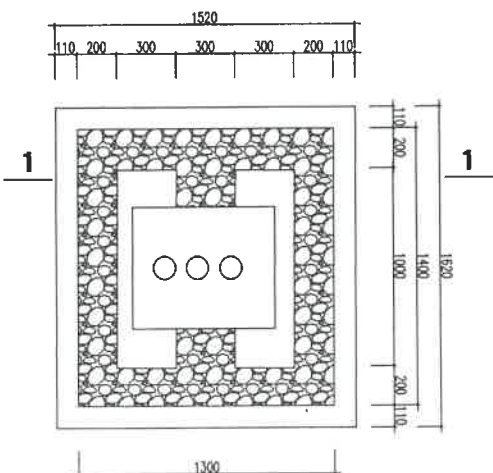

MẶT BẰNG CỤC KÊ MÁY BIẾN ÁP

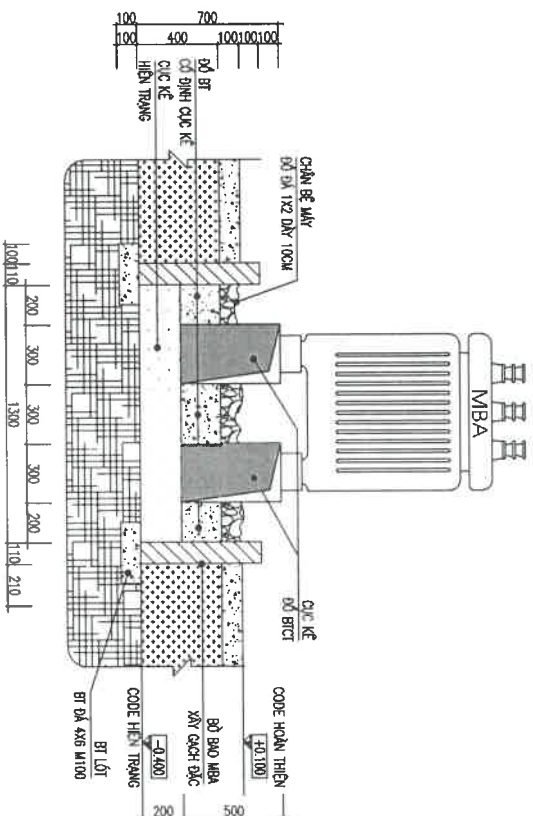

MẶT CẮT 1-1 (CHI TIẾT CỤC KÊ + BỮ CHÂN MÁY BIẾN ÁP)

SỬA ĐỔI

THỜI TỰ NGÀY XÁC NHẬN

GHI CHÚ:



SỬA CHỮA TBA ĐÔNG CƯỜNG 6

CƠ QUAN THIẾT KẾ:

CÔNG TY ĐIỆN LỰC THÀNH HÒA
PHÒNG KỸ THUẬT

ĐC: 98 TRƯỜNG QUỐC DẠY - PHƯỜNG MẠC THÀNH
THỊ TRẤN HÒA
DIỆN THOẠI:

PPP KỸ THUẬT

PHẠM QUANG ĐĂNG

CHỦ TRƯỞNG THIẾT KẾ - QUẢN LÝ KỸ THUẬT

KS: MAI HỒNG HIỆP

THỂ HIỆN THIẾT KẾ

KS: MAI HỒNG HIỆP

TÊN BẢN VẼ:

**CỤC KÊ + BẢO CHÂN
MÁY BIẾN ÁP SỬA CHỮA**

BỘ HỒ SƠ: TKKTTC

HOÀN THÀNH: 2025

TỈ LỆ: 1 : 100/A3
KIỂU BẢN VẼ: KT-12

CHI TIẾT BÊ TỬ ĐIỆN

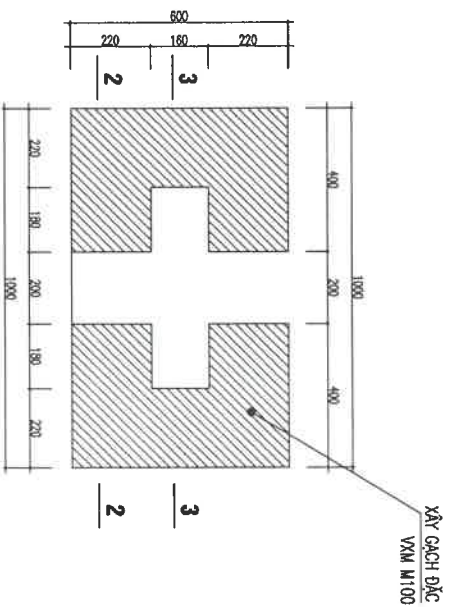

MẶT BẰNG BÊ TỬ ĐIỆN

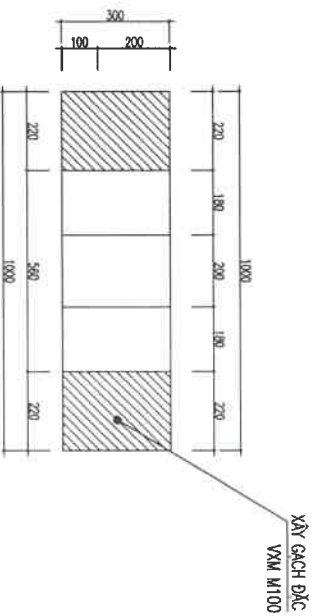

MẶT CẮT 3-3

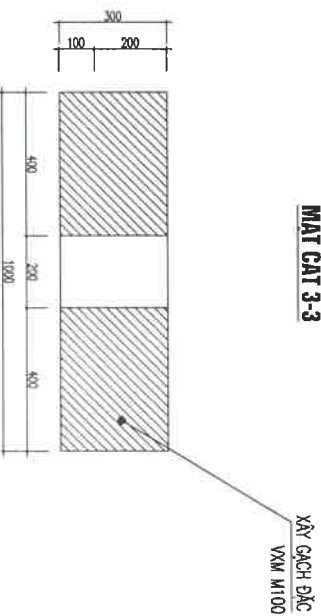

MẶT CẮT 2-2

SỬA ĐỔI	
THỜI TỰ	XÁC NHẬN
NGÀY	
GHI CHÚ :	



SỬA CHỮA TẠM BIÊN CƯỜNG 6

CƠ QUAN THIẾT KẾ :

**CÔNG TY ĐIỆN LỰC THÀNH HÓA
PHÒNG KỸ THUẬT**

80C 96 TRƯỜNG QUỐC BẢO - PHƯỜNG MẠC THẠNH
THị trấn Hòa Đa
Biển Thuận

PPP KỸ THUẬT

(Handwritten signature)

PHẠM QUANG ĐĂNG

CHỦ TRÌ THIẾT KẾ - QUẢN LÝ KT.

KS. MAI HỒNG HIỆP

THỂ HIỆN THIẾT KẾ:
(Handwritten signature)

KS. MAI HỒNG HIỆP

TÊN BẢN VẼ :

CHI TIẾT BÊ TỬ ĐIỆN

BỘ HỒ SƠ : TKKTTC

HOÀN THÀNH 2025

TỈ LỆ :
1 : 100/A3

KIỂU BẢN VẼ
KT-13

HỒ SƠ THIẾT KẾ KỸ THUẬT THI CÔNG

HẠNG MỤC

SỬA CHỮA TBA CÔNG TY TÀU THỦY

HIỆN TRẠNG TRẠM BIẾN ÁP

- TƯỜNG BÊN DƯỚI TRAT BOM NƯỚC, BÊN MỨC: 1 ĐOẠN TƯỜNG BỊ NỖT NÊNGHỀNG.
- NỖT SẴN ĐỂ TẮNG DÂY ĐIỆN, SỬA LƯỚI, CẮT DÂY CHỈM TRÊN ĐỘ NỖT TRẠM.
- CỬA CÔNG TRẠM BỊ RỈ MỨC, RỈ HỒNG.

NỘI DUNG SỬA CHỮA:

- PHẢI ĐỔ BOM TƯỜNG BÊN BỊ NỖT NÊNGHỀNG, XÂY LẠI ĐƯỢC, TRÁT LẠI TƯỜNG BÊN.
- XÂY ĐỂ ĐỂ TẮNG DÂY ĐIỆN 4P, XÂY ĐỂ TỰ ĐIỆN, XÂY TƯỜNG BẢO HỘ TRAU DÂY, BẮT DÂY 1X2.
- THAY LƯỚI CỬA CÔNG.
- PHẢI HỒMNG CẮT DÂY ĐƠN SỬA NỖT TRẠM.
- ĐỔ NỖT TRẠM ĐỂ TẮNG DÂY 1X2 MỨC: 200 DÂY 100CM.
- SƠN LẠI TƯỜNG BÊN.

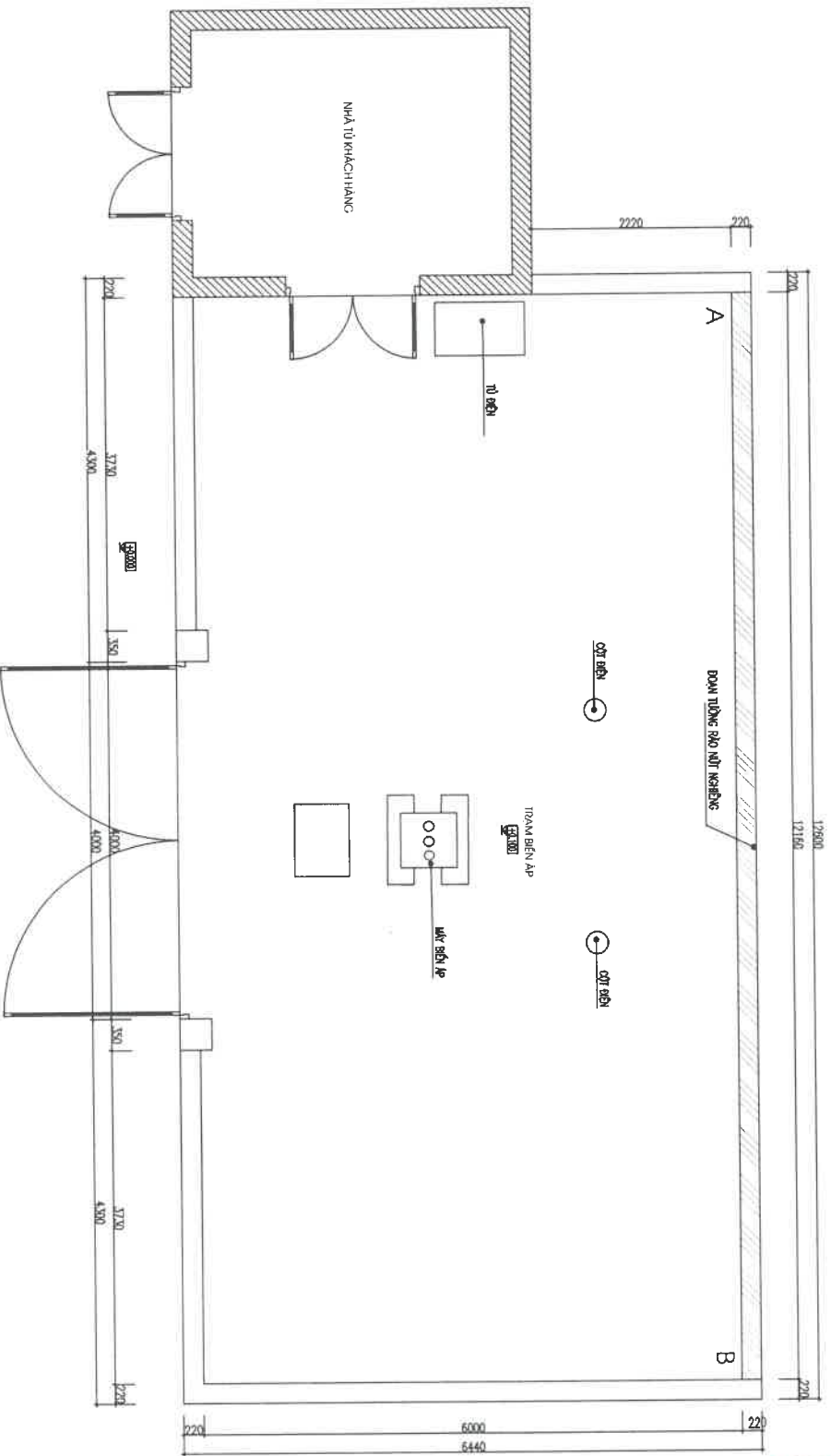

MẶT BẰNG TRẠM HIỆN TRẠNG



sửa đổi		XÁC NHẬN	
THỨ TƯ	NGÀY		
GHI CHÚ :			

SỬA CHỮA TBA CÔNG TY TỰ ĐIỆN

CƠ QUAN THIẾT KẾ :

CÔNG TY ĐIỆN LỰC THANH HÓA
PHÒNG KỸ THUẬT

ĐC: 86 TRIỆU QUỐC SỸ - PHƯỜNG HẠC THÀNH
THỊ SÀI TRẦN HÓA
DIỆN THƯỚC:

PTP KỸ THUẬT

[Handwritten signature]

PHẠM QUANG ĐĂNG

CHỦ TRÌ THIẾT KẾ - QUẢN LÝ KT:

KS. MAI HỒNG HIỆP

THẺ HIỆN THIẾT KẾ:

[Handwritten signature]

KS. MAI HỒNG HIỆP

TÊN BẢN VẼ :

MẶT BẰNG HIỆN TRẠNG

BỘ HỒ SƠ : TKKTTC

HOÀN THÀNH : 2025

TỈ LỆ : 1 : 100/A3
KÍ HIỆU BẢN VẼ : KT-01

sửa đổi		XÁC NHẬN
THỨ TƯ	NGÀY	
GHI CHÚ :		



SỬA CHỮA TBA CÔNG TY TÀU THỦY

CƠ QUAN THIẾT KẾ :

**CÔNG TY ĐIỆN LỰC THANH HOÁ
PHÒNG KỸ THUẬT**

6C, 86 TRIỆU QUỐC GIỚI - PHƯỜNG MẠC THÁNH
THỊ TRẤN HOÀ
DIỆN THOẠI:

PKT KỸ THUẬT

PHẠM QUANG ĐĂNG

CHỦ TRÌ THIẾT KẾ - QUẢN LÝ KT:

KS: MAI HỒNG HIỆP

KS: MAI HỒNG HIỆP

TÊN BẢN VẼ :

HÀNG RÀO HIỆN TRẠNG

BỘ HỒ SƠ : TKKTTC

HOÀN THÀNH : 2025

TỈ LỆ :
1 : 100/A3

KIẾM DÀN VẼ :
KT-02

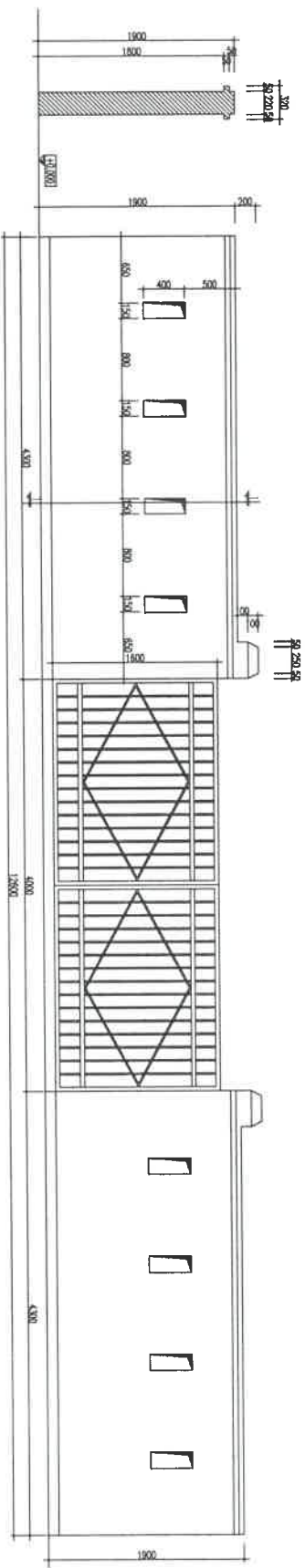

MẶT CẮT 1-1

MẶT BẰNG TƯỜNG RÀO TRƯỚC

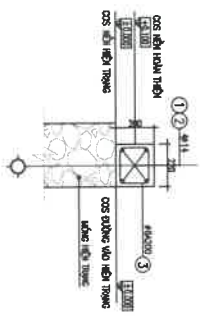

MẶT CẮT 1-1 (M BỐN TƯỜNG RÀO A-B)

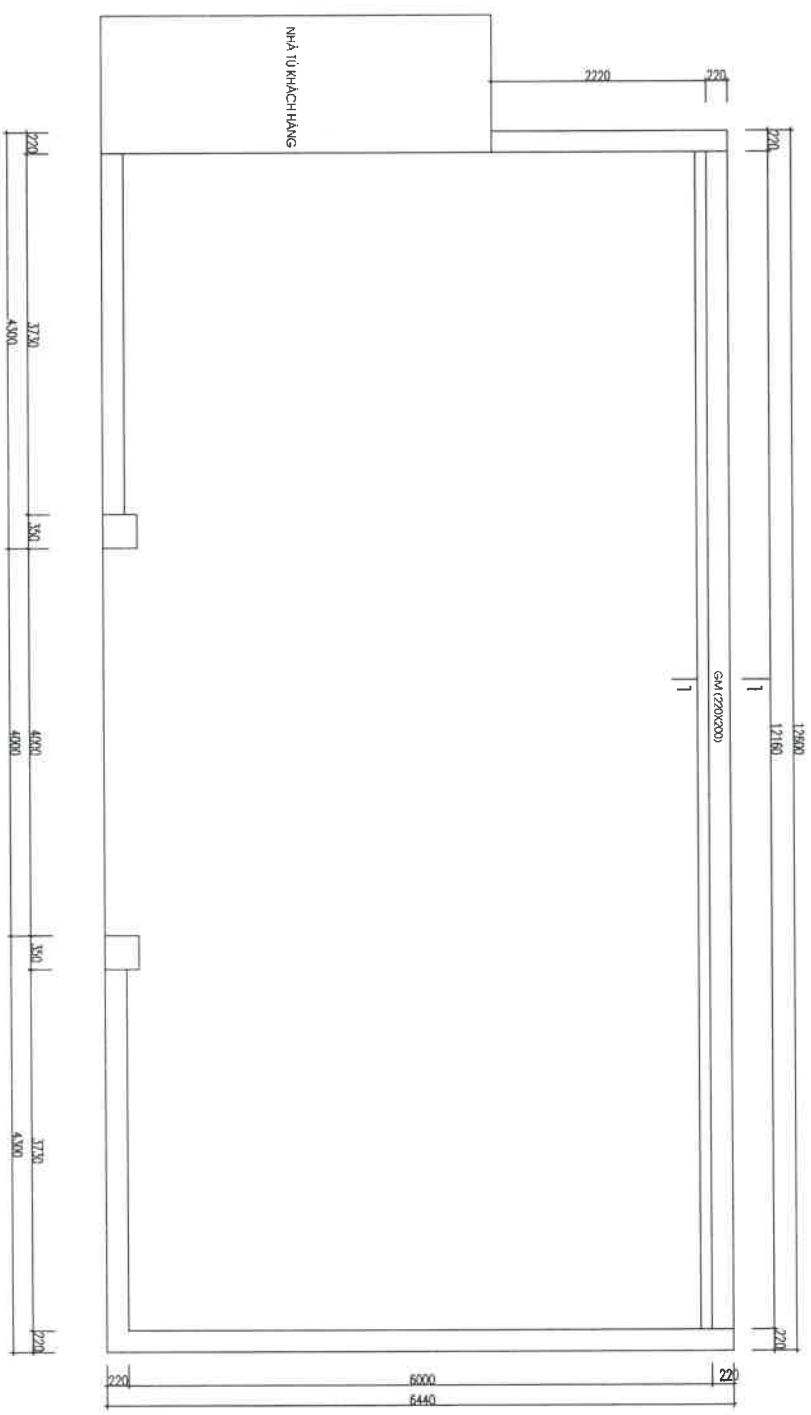

MẶT BẰNG MÔNG + GIẢNG MÔNG TƯỜNG RÀO ĐOẠN A-B

BẢNG THÔNG KÊ CỘT THẺP

TÊN C.KIỆN	SỐ HẸM	HÌNH DẠNG - KÍCH THƯỚC	ĐƯỜNG KÍNH (mm)	CHIỀU DÀI (mm)	SỐ LƯỢNG	TỔNG CHIỀU DÀI (m)	TỔNG T.LƯỢNG (Kg)
1	150	12550-30*14	14	13270	2	26.54	32.07
2		12550-30*14	14	12970	2	25.94	31.35
3	150	170	60	780	69	52.44	11.54



SỬA ĐỔI	THỜI GIAN	YÁC NHẬN

GHI CHÚ :

SỬA CHỮA TRẠ CÔNG TY TÀU THỦY

CƠ QUAN THIẾT KẾ :
CÔNG TY ĐIỆN LỰC THANH HOÁ
PHÒNG KỸ THUẬT
 ĐC 98 TRƯỜNG QUỐC ĐẠT - PHƯỜNG HỒNG THẠNH
 THỊ SÀI MỸ - QUẬN SÀI MỸ
 TP. SÀI GÒN

PP/KỸ THUẬT

PHẠM QUANG BẰNG

CHỦ TRÌ THIẾT KẾ - QUẢN LÝ KT:

KS: MAI HỒNG HIỆP

KS: MAI HỒNG HIỆP

THỂ HIỆN THIẾT KẾ:
 TÊN ĐƠN VỊ:
HÀNG RÀO SỬA CHỮA

BỘ HỒ SƠ : TKKT/C
 HOÀN THÀNH : 2025

TỈ LỆ :
 1 : 100/A3
 KI HẸM ĐƠN VỊ
 KT-06

NỘI DUNG SỬA CHỮA:

- SÀN GIÁT PHÒNG NỀN HIỆN TRẠNG
- SỔ BT NỀN CHO TẦNG TRẦM VÀ NHÀ TỰ GIÁT BT DÀ 1X2 M200 DÀY 10CM, TÍCH DIỆN TÍCH: 34,3 M²
- CHÚ Ý: VỊ TRÍ CHỖ MUA KHÔNG SỔ BT ĐỂ 0 BÀI DÀ 1X2 CHỮA DỮU MẮY TRƯỜNG HỢP RỎ RỈ

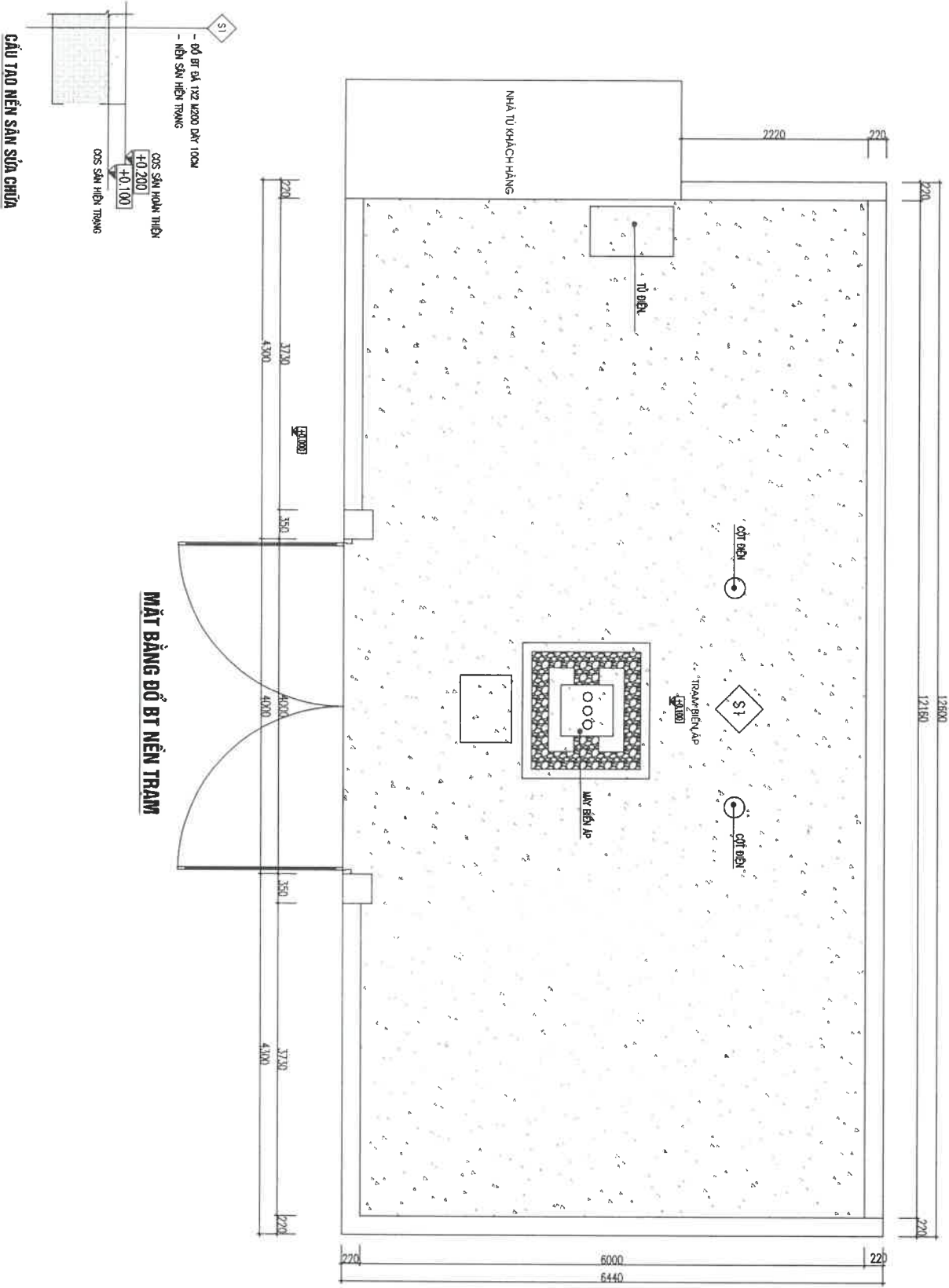

SỬA ĐỔI		XÁC NHẬN	
THỜI TỰ	NGÀY		

GHI CHÚ :



SỬA CHỮA TBA CÔNG TY TÀU THỦY

CƠ QUAN THIẾT KẾ :

CÔNG TY ĐIỆN LỰC THÀNH HÓA
PHÒNG KỸ THUẬT

ĐC: 96 TRƯỜNG QUỐC SÀI - PHƯỜNG HẠC THÀNH
THÀNH PHỐ HỒ CHÍ MINH
ĐIỆN THOẠI

PPP KỸ THUẬT

[Handwritten Signature]

PHẠM QUANG ĐĂNG

CHỦ TRÌ THIẾT KẾ - QUẢN LÝ KỸ THUẬT

KS: MAI HỒNG HIỆP

[Handwritten Signature]

THỂ HIỆN THIẾT KẾ

KS: MAI HỒNG HIỆP

TÊN BẢN VẼ :

NỀN TRẦM SỬA CHỮA

BỘ HỒ SƠ : TKKTTC

HOÀN THÀNH : 2025

TỈ LỆ : 1 : 100/A3
KI HẸU BẢN VẼ : K-T-07

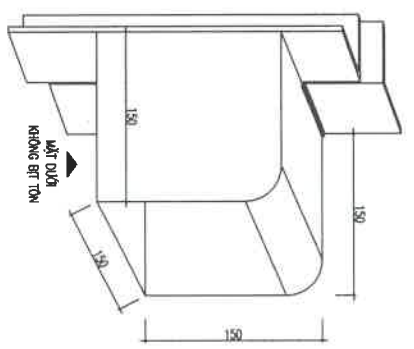

CHI TIẾT HỘCH CHE KHÓA CỬA

- GHI CHÚ:**
- SỬ DỤNG TÊN TÀI DUYÊN 0.8MM Ở TÊN CÔNG HỘCH CHE KHÓA
 - TẤT CẢ CÁC MẶT ĐƯỢC HẠN BỊT, TRỪ MẶT DƯỚI
 - HỘCH CHE KHÓA ĐƯỢC HẠN CÓ BÊN VÀO KHUNG CỬA (KHÔNG HẠN VÀO KHUNG BẢO)

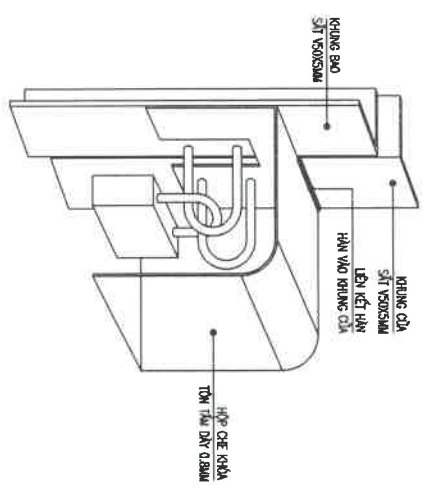

MẶT CẮT CHI TIẾT

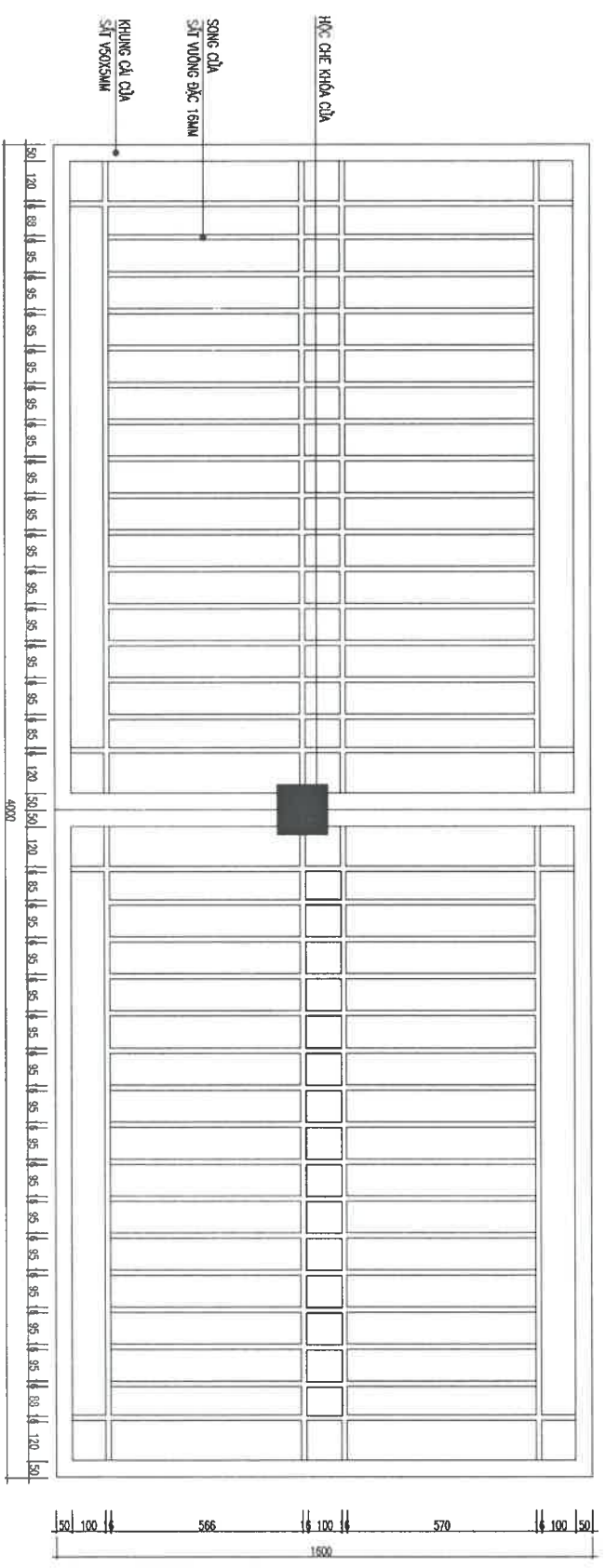

CỬA D1 (CỬA TRAM)

- CỬA KHUNG SẮT VỎXSAM, XƯƠNG SẮT VỎNG ĐẶC 16MM MÀ KẸM.
- SỐ LƯỢNG: 1 BỘ



SỬA ĐỔI		
THỜI TỰ	NGÀY	XÁC NHẬN

GHI CHÚ:

SỬA CHỮA TBA CÔNG TY TÀU THỦY

CƠ QUAN THIẾT KẾ:

**CÔNG TY ĐIỆN LỰC THANH HOÁ
PHÒNG KỸ THUẬT**

ĐC: 86 TRƯỜNG QUỐC ĐẠT - PHƯỜNG HẠC THẠNH
THỊNH THÀNH HOÀ
DIỆN THOẠI:

PTP KỸ THUẬT

[Signature]
PHẠM QUANG ĐĂNG

CHỦ TRÌ THIẾT KẾ - QUẢN LÝ KỸ:

[Signature]
KS. MAI HỒNG HIỆP

THIẾT HIỆN THIẾT KẾ:

[Signature]
KS. MAI HỒNG HIỆP

TÊN BẢN VẼ:

CỬA SỬA CHỮA

BỘ HỒ SƠ: TKKTTC

HOÀN THÀNH: 2025

TỈ LỆ: 1:100/A3
KÍ HIỆU BẢN VẼ: KT-08

CHI TIẾT BÊ TỬ ĐIỆN

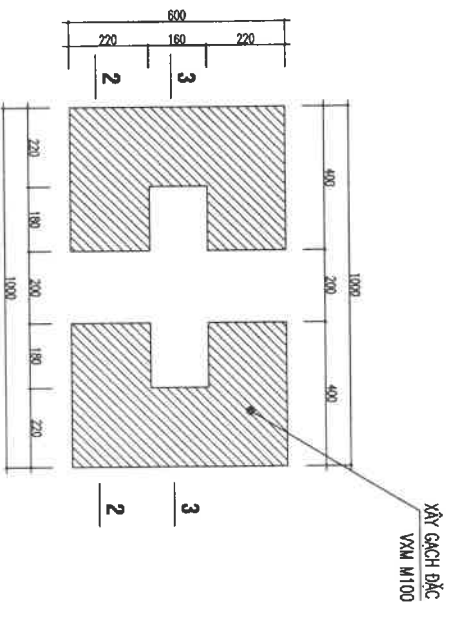

MẶT BẰNG BÊ TỬ ĐIỆN

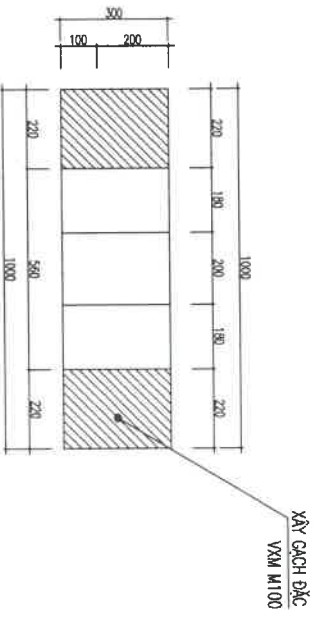

MẶT CẮT 3-3

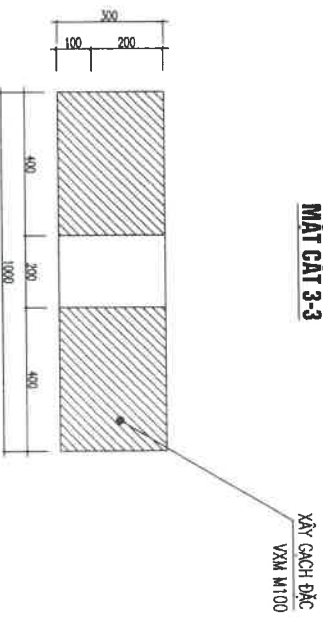

MẶT CẮT 2-2

sửa đổi	
THỨ/TỨ	NGÀY

GHI CHÚ :



SỬA CHỮA TBA CÔNG TY TÀU THỦY

CƠ QUAN THIẾT KẾ :

CÔNG TY ĐIỆN LỰC THANH HOÁ
PHÒNG KỸ THUẬT

ĐC: 86 TRƯỜNG QUỐC ĐẠT - PHƯỜNG MỸ CƯỜNG
THỊNH THÀNH HOÁ
ĐIỀN THOẠI:

PPP KỸ THUẬT

PHẠM QUANG ĐĂNG

CHỦ TRƯỞNG THIẾT KẾ - QUẢN LÝ KỸ THUẬT

KS. MAI HỒNG HIỆP

THẺ HIỆN THIẾT KẾ

KS. MAI HỒNG HIỆP

TÊN BẢN VẼ :

CHI TIẾT BÊ TỬ ĐIỆN

BỘ HỒ SƠ : TKKTTC

HOÀN THÀNH : 2025

TỈ LỆ :

1 : 100/A3

KHẾU BẢN VẼ

KT-09

BẢNG THÔNG KÊ CỘT THÉP

TÊN SỐ C/KIỆN	HÌNH DẠNG - KÍCH THƯỚC	ĐƯỜNG KÍNH 1 THANH (mm)	CHIỀU DÀI 1 THANH (mm)	SỐ LƯỢNG C/KIỆN	TỔNG CHIỀU DÀI (m)	TỔNG T LƯỢNG (Kg)
1	250 x 950 x 250	14	1450	2	4	5.8
2	950	14	950	2	4	3.8
3	250 x 250 x 80	6	1120	7	14	15.68
4	50 x 250 x 200	10	1057	2	4	4.228
						2.61

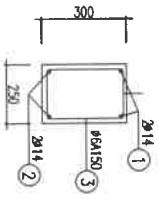

CỘT THÉP CỤC KẾ

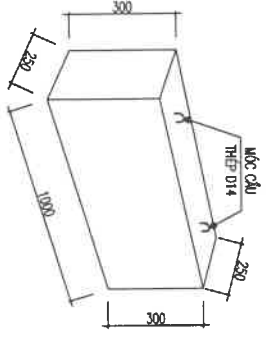

CỤC KẾ MÁY BIẾN ÁP

- SỐ BỐT
- SỐ LƯỢNG 2 CỤC

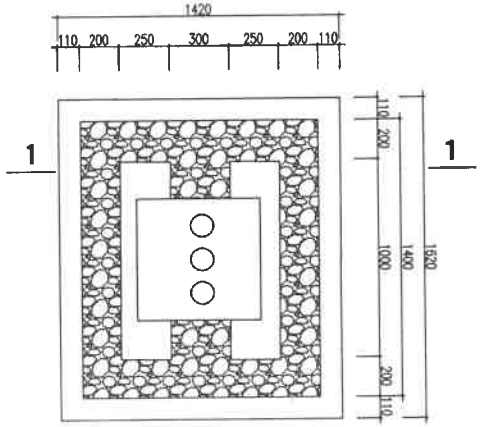

MẶT BẰNG CỤC KẾ MÁY BIẾN ÁP

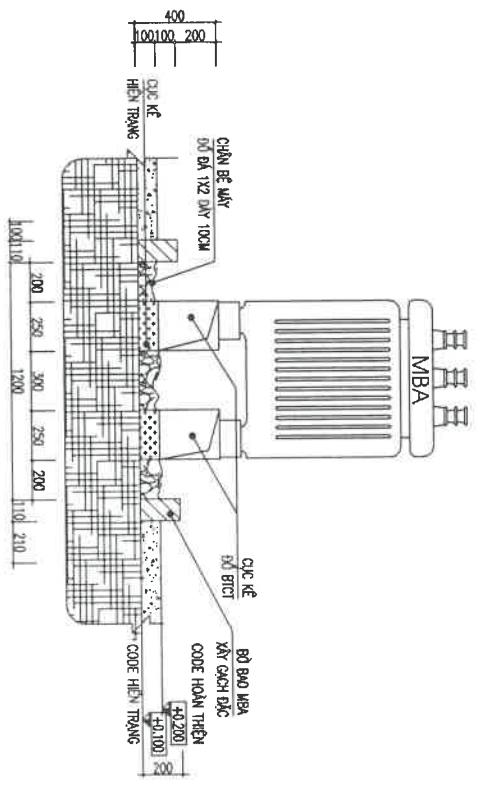

MẶT CẮT 1-1 (CHI TIẾT CỤC KẾ + BỮ BẢO CHÂN MÁY BIẾN ÁP)

sửa đổi	
THỨ TƯ	NGÀY
GHI CHÚ :	

CÔNG TY ĐIỆN LỰC THANH HÓA
 PHÒNG KỸ THUẬT
 SỬA CHỮA TÀU CÔNG TY TÀU THỦY

CƠ QUAN THIẾT KẾ :	
CÔNG TY ĐIỆN LỰC THANH HÓA	
PHÒNG KỸ THUẬT	
ĐC: 96 TRƯỜNG QUỐC ĐẠT - PHƯỜNG HẠC THANH - TỈNH THANH HÓA - ĐIỆN THOẠI	
PP/KỸ THUẬT	
PHẠM QUANG ĐĂNG	
CHỦ TRÌ THIẾT KẾ - QUẢN LÝ KỸ:	
KS: MAI HỒNG HIẾN	
THIẾT HIỆN THIẾT KẾ:	
KS: MAI HỒNG HIỆP	
TÊN BẢN VẼ:	
CỤC KẾ + BẢO CHÂN MÁY BIẾN ÁP SỬA CHỮA	
BỘ HỒ SƠ :	TKKTTC
HOÀN THÀNH :	2025
TITLE :	KI HIỆU BẢN VẼ :
1 : 100/A3	KT-12

HỒ SƠ THIẾT KẾ KỸ THUẬT THI CÔNG

HÀNG MỤC

SỬA CHỮA TBA GƠ KHÍ SÔNG CHU

- HIỆN TRẠNG TRẠM BIẾN ÁP**
- TƯỜNG BẢO LẬP TRẠM BONG TRỐC, RẾU MỨC, NHÀ TỦ BỊ MỘT NƠI KHÊNG.
 - MÀN SÀN BÊ TÔNG ĐÀ MỜT, SỤT LỒM.
 - CỬA CÔNG TRẠM ĐÀ RỈ MỰC, HỦ HỒNG.

NỘI DUNG SỬA CHỮA:

- PHẢI DỒ NHÀ TỦ, XÂY BỊT CỬA 2 CẢNH, ĐỤC, TRẠT LẠI TƯỜNG BẢO
- TÀN NỀN NỀN TRẠM, NHÀ TỦ LÊN 30CM
- (BỘ DÀ MẶT ĐẶT 20CM, BỒ BÊ TÔNG ĐÀ 1X2 MẮC 200 DÂY 10CM)
- XÂY BÊ BÊ TÔNG MẶT BIẾN ÁP, XÂY BÊ TỦ ĐIỆN, XÂY TƯỜNG BẢO HỒ THU DẦU, RỈ ĐÀ 1X2
- THẢO DỒ CÔNG 2 CẢNH, TRẠT MẶT CÔNG 1 CẢNH.
- SƠN LẠI TÀN BỜ TRẠM.

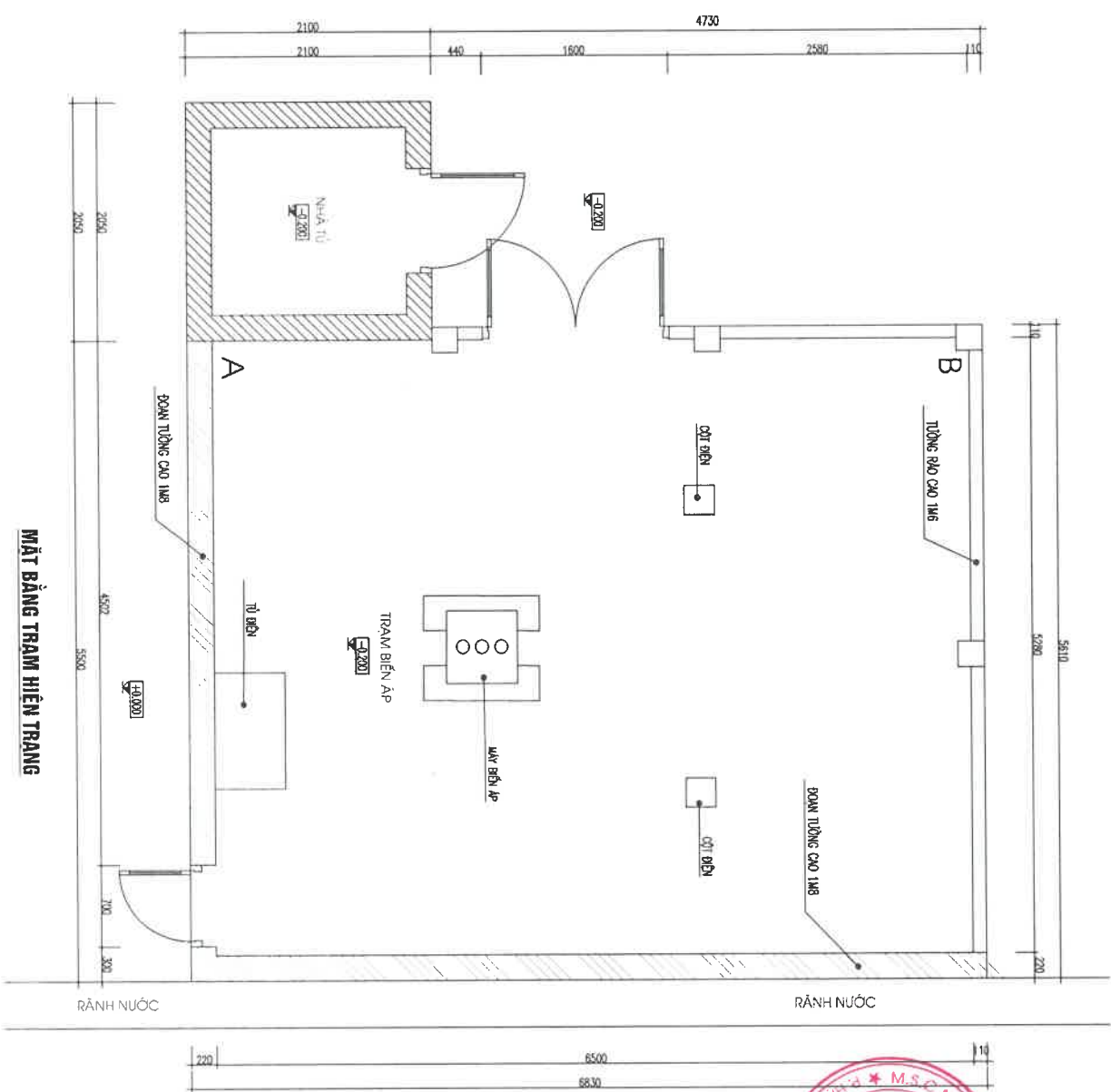

MẶT BẰNG TRẠM HIỆN TRẠNG

SỬA ĐỔI		
THỜI TỰ	NGÀY	XÁC NHẬN

GHI CHÚ:



SỬA CHỮA TBA CƠ KHÍ SỐNG CHU

CƠ QUAN THIẾT KẾ:

CÔNG TY ĐIỆN LỰC THANH HÓA
PHÒNG KỸ THUẬT

ĐC: 96 TRƯỜNG QUỐC DẠT - PHƯỜNG HỌC THÀNH
THỊ SÀI TRẠNG HÒA
SƠN THẠCH

PTP KỸ THUẬT

(Handwritten signature)

PHẠM QUANG ĐĂNG

CHỦ TRƯỞNG THIẾT KẾ - QUẢN LÝ KT:

KS. MAI HỒNG HIỆP

(Handwritten signature)

THỂ HIỆN THIẾT KẾ:

KS. MAI HỒNG HIỆP

TÊN BẢN VẼ:

MẶT BẰNG HIỆN TRẠNG

BỘ HỒ SỐ: TKKTTC

HOÀN THÀNH: 2025

TỈ LỆ: 1:100/A3
KHI HỒ BÀN VẼ: KT-01

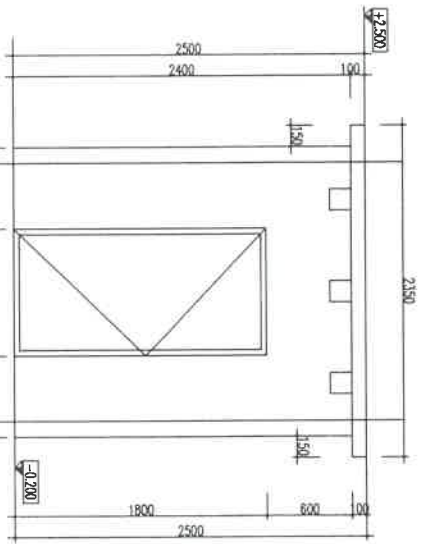

MẶT ĐÚNG NHÀ TỬ

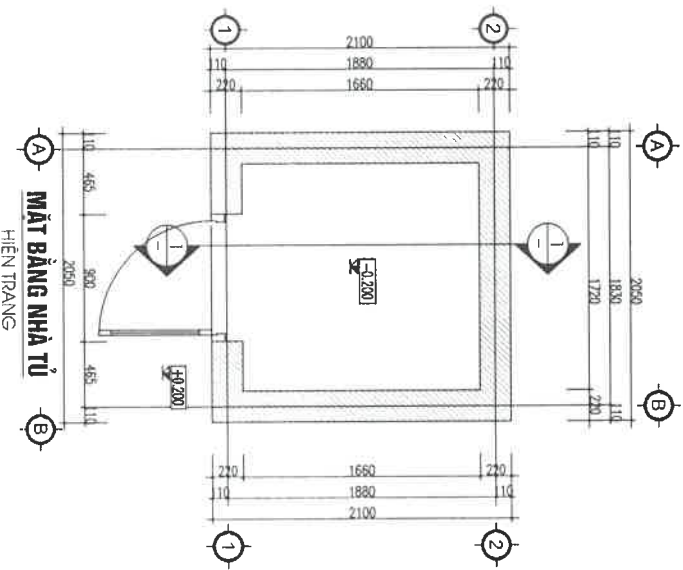

MẶT BẰNG NHÀ TỬ HIỆN TRẠNG

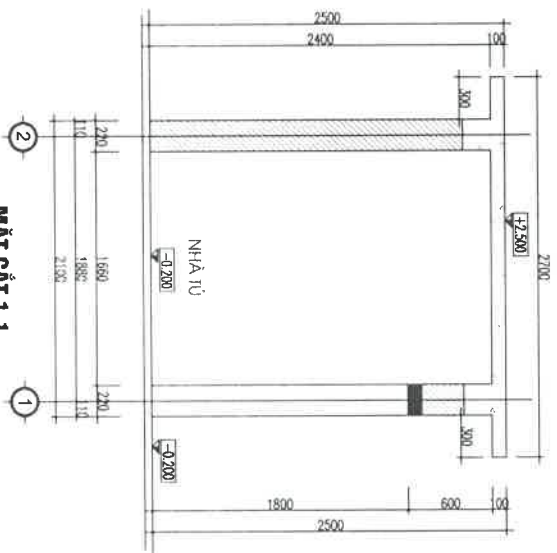

MẶT CẮT 1-1



Sửa bởi
THỜI TỰ NGÀY XÁC NHẬN

GHI CHÚ:

CƠ QUAN THIẾT KẾ:

CÔNG TY ĐIỆN LỰC THANH HOÁ
PHÒNG KỸ THUẬT

ĐC: 96 TRƯỜNG QUỐC BÁT - PHƯỜNG HẠC THÀNH
THÀNH PHỐ HÀ NỘI
ĐIỆN THOẠI:

PPP KỸ THUẬT

PHẠM QUANG ĐĂNG

CHỦ TRƯỞNG THIẾT KẾ QUẢN LÝ KT:

KS: MAI HỒNG HIỆP

THỂ HIỆN THIẾT KẾ

TÊN BẢN VẼ:

KS. MAI HỒNG HIỆP

NHÀ TỬ + TƯỜNG BẢO HIỆN TRẠNG

BỘ HỒ SƠ: TKKTTC

HOÀN THÀNH 2025

TỈ LỆ: 1 : 100/A3
KI HIỆU BẢN VẼ: KT-02

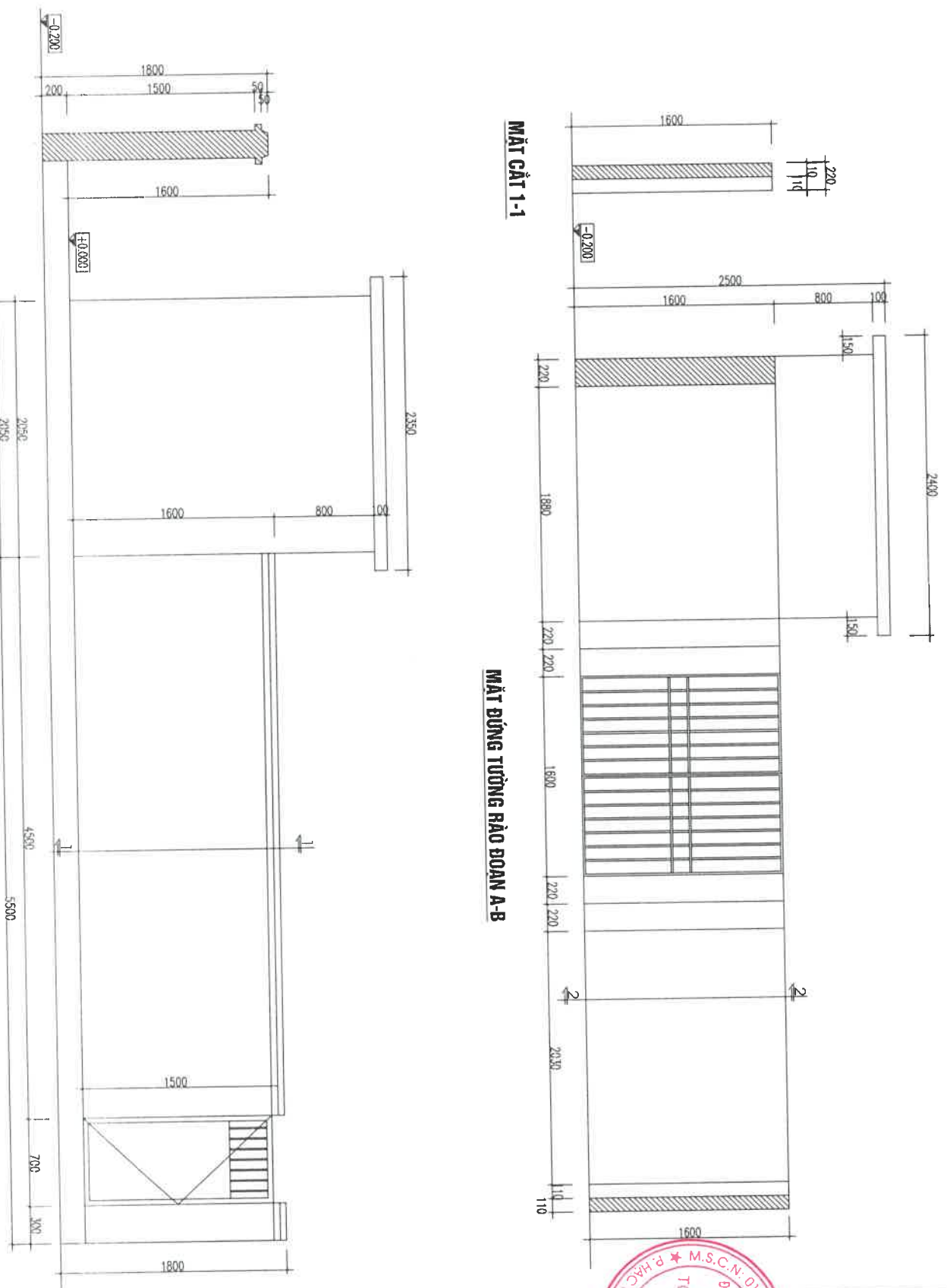

SỬA ĐỔI	
THỜI TỰ	XÁC NHẬN
NGÀY	
GHI CHÚ :	

SỬA CHỮA TRẠ CƠ KHÍ SÔNG CHU

CƠ QUAN THIẾT KẾ :

CÔNG TY ĐIỆN LỰC THANH HÒA
PHÒNG KỸ THUẬT

ĐC: 88 TRƯỜNG QUỐC GIẢT, PHƯỜNG HẠNG MẠC
THÀNH THÀNH HÒA
DIỆN TRƯỚC.

PP/KỸ THUẬT

PHẠM QUANG ĐĂNG

CHỦ TRƯ THIẾT KẾ - QUẢN LÝ KT:

KS: MAI HỒNG HIỆP

THỂ HIỆN THIẾT KẾ

KS: MAI HỒNG HIỆP

HÀNG RÀO HIỆN TRẠNG

BỘ HỒ SƠ : T.KK.TC

HOÀN THÀNH : 2025

TITLE 4.100/A3 KẾ HOẠCH VẼ KT-03

HIỆN TRẠNG TRẠM BIẾN ÁP:

- TƯỜNG BÊN LỚP TRÁT BÊN TRONG, RẾU MỐC, NHÀ TỬ BỊ NỨT NẾNG.
- NHÀ SẴN ĐỂ TÔNG ĐÁ NÚT, SỬT LƯN.
- CỘT CỘNG TRẠM ĐÁ RỈ MẮC, HỦ HỒNG

NỘI DUNG SỬA CHỮA:

- PHẠ ĐỒ NHÀ TỬ, XÂY BÍT CỬA 2 CẤP, ĐỤC, TRÁT LẠI TƯỜNG BÊN.
- TÔN NỀN MÀN TRẠM NHÀ TỬ LÊN 30CM
- (ĐỒ ĐÁ MẶT ĐẦY 20CM, ĐỒ ĐỂ TÔNG ĐÁ 1X2 MẮC 200 ĐẦY 10CM)
- XÂY ĐỂ ĐỂ TÔNG MẮC BIÊN ÁP, XÂY ĐỂ TỬ BÊN, XÂY TƯỜNG BẢO HỘ TRƯ ĐẦY, ĐỒ ĐÁ 1X2
- TRẠO ĐỒ CỘNG 2 CẤP, TRẠM MỠ CỘNG 1 CẤP.
- SƠN LẠI TỌAN BỘ TRẠM.

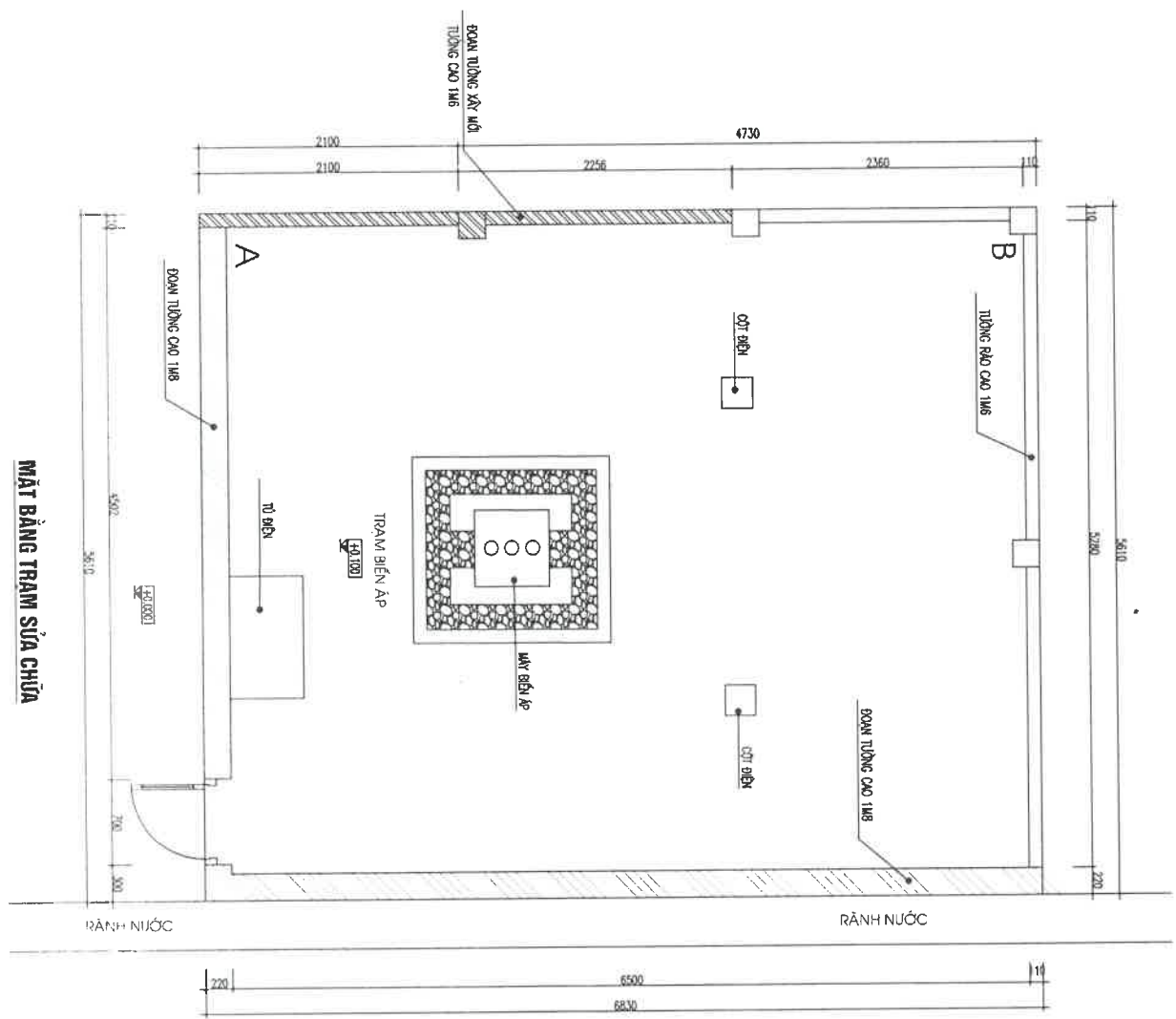

MẶT BẰNG TRẠM SỬA CHỮA

SỬA ĐỒ	
THƯ TỬ	NGAY
	XÁC NHẬN
GHI CHÚ :	



SỬA CHỮA TỌA ĐỘ KHÍ SÔNG CHU	
CƠ QUAN THIẾT KẾ :	
CÔNG TY ĐIỆN LỰC THANH HÓA	
PHÒNG KỸ THUẬT	
ĐC: 96 TRƯỜNG QUỐC ĐẠT - PHƯỜNG MẠC THÀNH	
THỊ TRẤN HÒA	
BIÊN THOẠI:	
PPP KỸ THUẬT	
PHẠM QUANG ĐĂNG	
CHỦ TRÌ THIẾT KẾ - QUẢN LÝ KT:	
KS: MAI HỒNG HIỆP	
THỂ HIỆN THIẾT KẾ:	
KS: MAI HỒNG HIỆP	
TÊN BẢN VẼ	
MẶT BẰNG SỬA CHỮA	
BỘ HỒ SƠ : TKKTTC	
HOÀN THÀNH : 2025	
TỈ LỆ :	KHẾU ĐỒ BẢN VẼ :
1 : 100/A3	KT-04

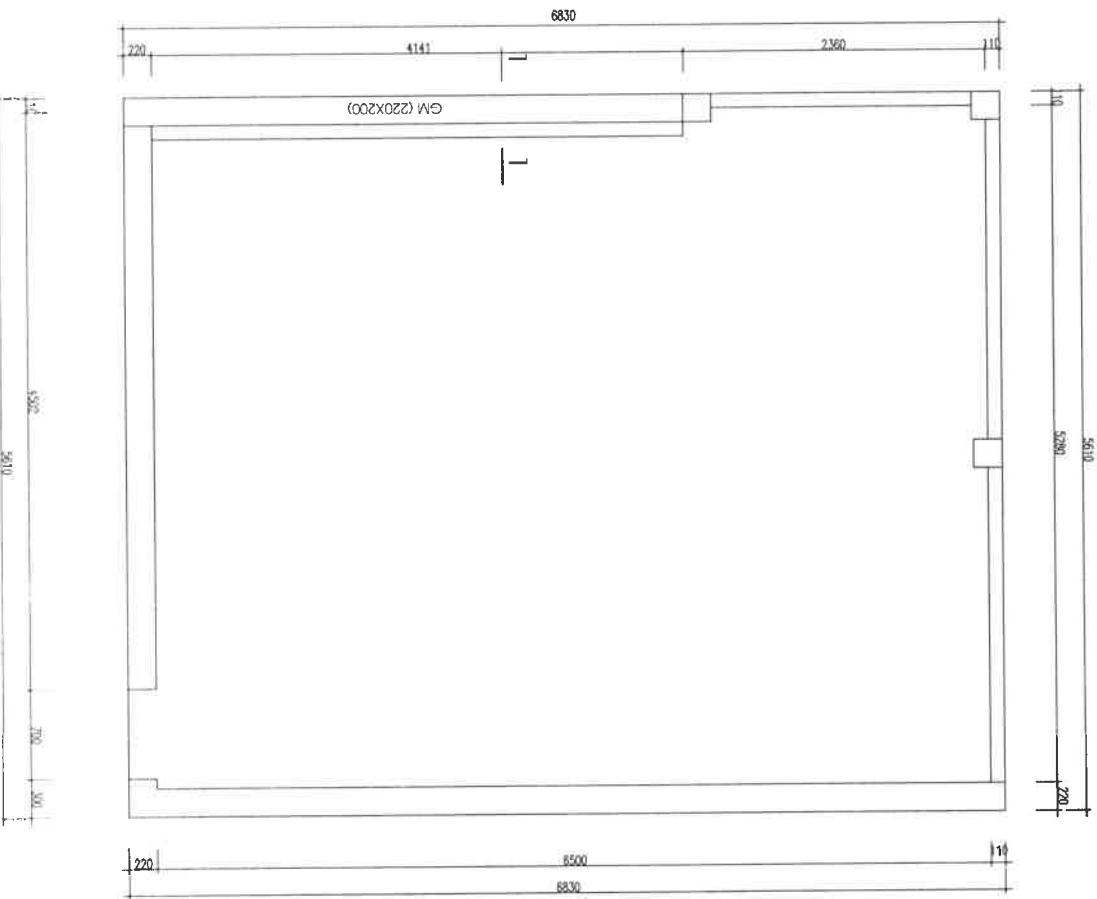

MẶT BẰNG MÔNG + GIÀNG MÔNG TƯỜNG RÀO

BẢNG THÔNG KÊ CỘT THIỆP									
TÊN C KIỆN	SỐ HẸU	HÌNH DẠNG - KÍCH THƯỚC	HƯỚNG KINH 1 THANH (mm)	CHIỀU DÀI (mm)	SỐ LƯỢNG C KIỆN	TỔNG CHIỀU DÀI (m)	TỔNG T. LƯỢNG (Kg)		
GM	1	150 x 4310 x 150	14	4610	2	9.22	11.14		
	2	4310 x 150	14	4310	2	8.62	10.42		
	3	150 x 170 x 80	6	760	23	17.48	3.88		

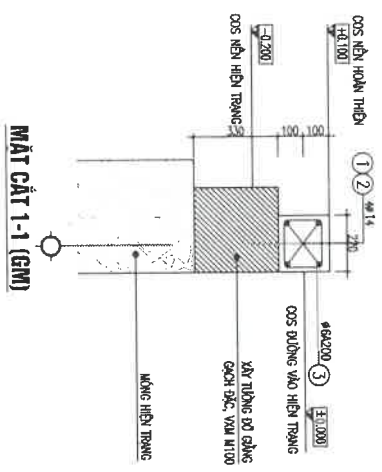

MẶT CẮT 1-1 (GM)



SỬA ĐỔI	THỜI TỰ	NGÀY	XÁC NHẬN
GHI CHÚ :			
CÔNG TY ĐIỆN LỰC THANH HOÁ PHÒNG KỸ THUẬT SỬA CHỮA CÁC TÀM BIÊN AP ĐIỆN LỰC CÔNG THÀNH MIỀN BẮC SỬA CHỮA TBA CƠ KHÍ SÔNG CHU P. HẠCH TẠNH - T. THANH HOÁ			
CƠ QUAN THIẾT KẾ :			
CÔNG TY ĐIỆN LỰC THANH HOÁ			
PHÒNG KỸ THUẬT			
Số 96 TRƯỜNG QUỐC GIANG - PHƯỜNG HẠCH TẠNH - TỈNH THANH HOÁ			
DIỆN THOẠI :			
P/P KỸ THUẬT			
PHẠM QUANG ĐĂNG			
CHỦ TRÌ THIẾT KẾ - QUẢN LÝ KT :			
KS. MAI HỒNG HIỆP			
THỂ HIỆN THIẾT KẾ :			
KS. MAI HỒNG HIỆP			
TÊN BẢN VẼ :			
HÀNG RÀO SỬA CHỮA			
BỘ HỒ SƠ : TKKTTC			
HOÀN THÀNH 2025			
TỈ LỆ :			
1 : 100/A3		KHI HIỆN BẢN VẼ : KT-06	

NỘI DUNG SỬA CHỮA:

- SAN GẠT PHẪNG NỀN HIỆN TRẠNG
- ĐỔ BÊ TÔNG CHỖ TÒM TRẠM VÀ NHÀ TỤ (Ổ BÊ TÔNG 1X2 M200 DÀY 10CM, TỌNG ĐIỆN TÍCH: 34,3 M²)
- CHỮA VỠ VẾT GÁNH MẸA KHÔNG ĐỔ BÊ TÔNG Ở RÀNG 1X2 CHỖA ĐẦU MÁY TRƯỜNG HỢP RỈ

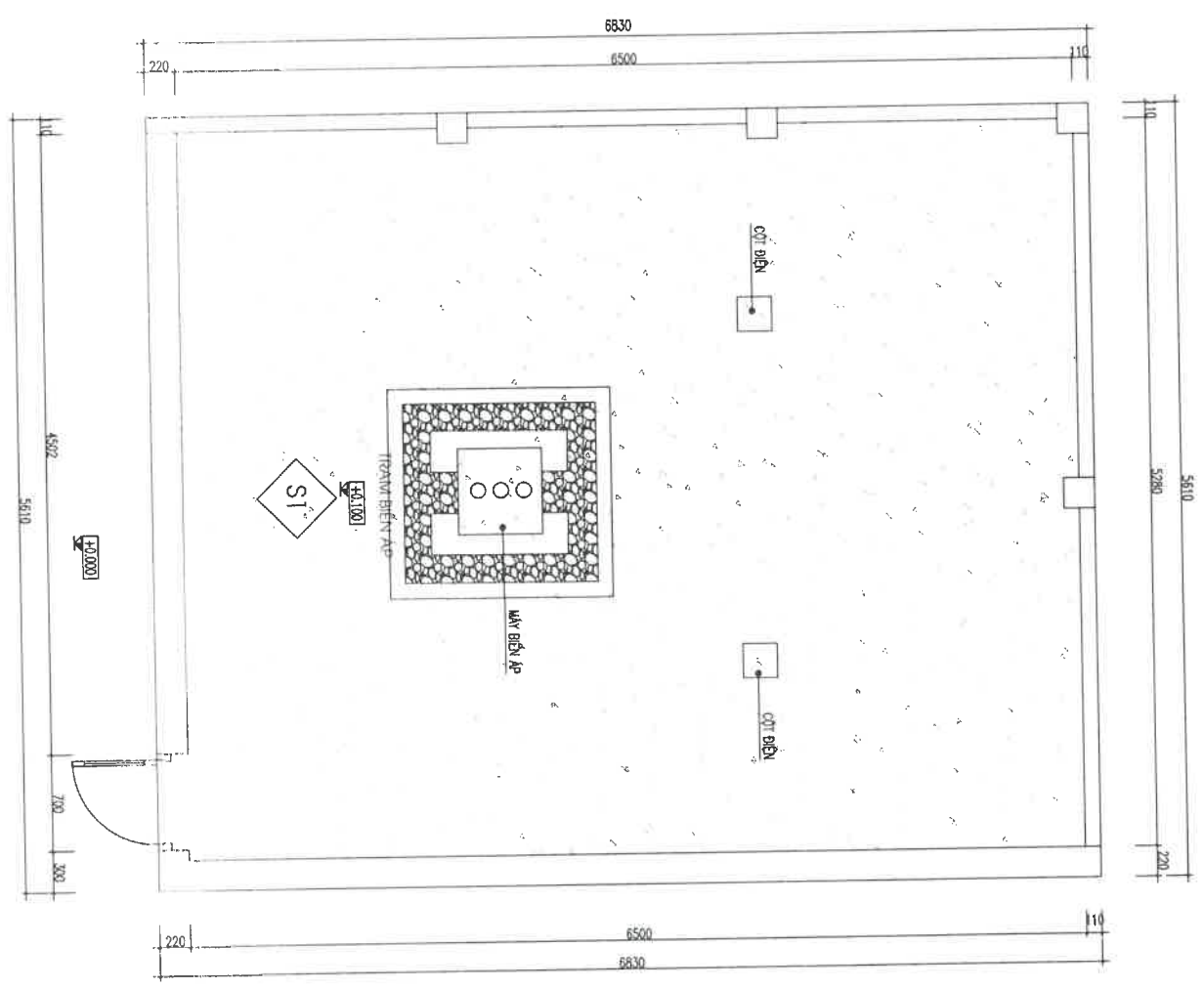
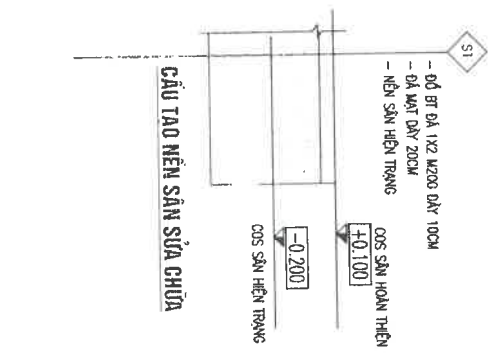

MẶT BẰNG ĐỔ BÊ TÔNG TRẠM

SỬA ĐỔI	XÁC NHẬN
THỜI GIAN	NGÀY

GHI CHÚ :

CÔNG TY ĐIỆN LỰC THÀNH HÒA
 PHÒNG KỸ THUẬT
 MIỀN BẮC
 HÀ NỘI

CƠ QUAN THIẾT KẾ :
CÔNG TY ĐIỆN LỰC THÀNH HÒA
PHÒNG KỸ THUẬT
 BC: 86 TRIỆU QUỐC ĐỔT - PHƯỜNG MẠC THÁNH
 THỊNH THÀNH HÒA
 ĐIỆN THOẠI:

P. KỸ THUẬT

PHẠM QUANG ĐĂNG

CHỦ TRÌ THIẾT KẾ - QUẢN LÝ KỸ:

KS: MAI HỒNG HIỆP
 THỂ HIỆN THIẾT KẾ:

KS: MAI HỒNG HIỆP
 TÊN ĐƠN VỊ:

NỀN TRẠM SỬA CHỮA

BỘ HỒ SƠ : TKKTTC

HOÀN THÀNH : 2025

TỈ LỆ :
 1 : 100/A3

KÍ HIỆU BẢN VẼ :
 KT-07

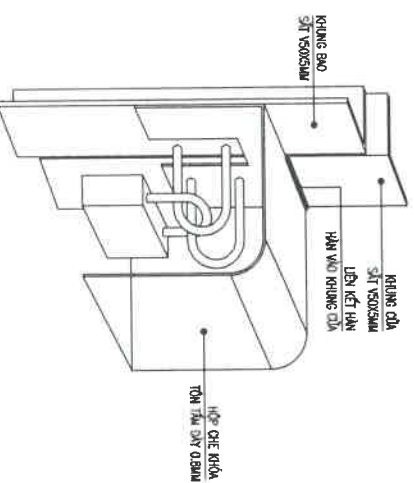
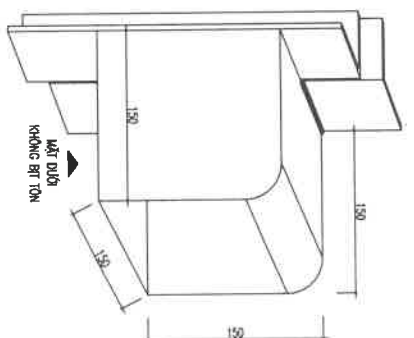

CHI TIẾT HỘCH CHẾ KHÓA CỬA

MẶT CẮT CHI TIẾT

GHI CHÚ:

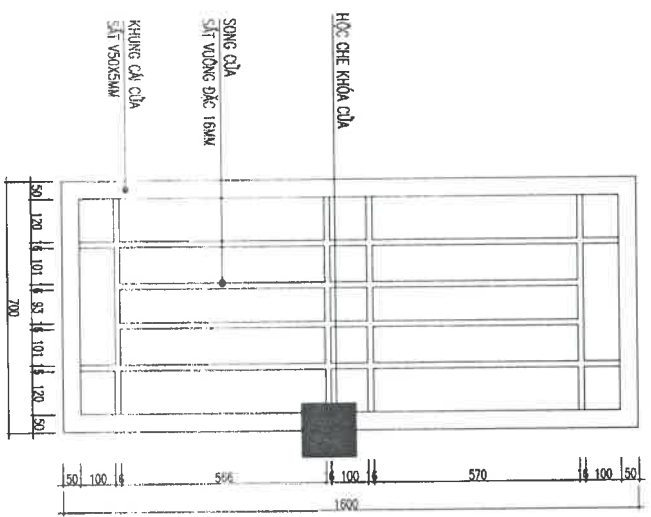

- SỬ DỤNG TỌN TÂM DÂY DÂY Ở TÂM CÔNG HỘCH CHẾ KHÓA
- TẮT CẢ CÁC MẶT ĐƯỢC HẠN BỊT. TRỪ MẶT DƯỚI
- HỘCH CHẾ KHÓA ĐƯỢC HẠN CỞ BÊN VÀO KHUNG CỬA (KHÔNG HẠN VÀO KHUNG BẢO)



CỬA D1 (CỬA TRÁM)

- CỬA KHUNG SẮT VỎ XE MẠM, XƯƠNG SẮT VỎ XE MẠM ĐẶC 18MM VÀ KẼM.
- SỐ LƯỢNG: 1 BƠ



SỬA ĐỔI		XÁC NHẬN	
THỨ TƯ	NGÀY		
GHI CHÚ :			
CÔNG QUAN THIẾT KẾ : CÔNG TY ĐIỆN LỰC THÀNH HÓA PHÒNG KỸ THUẬT 06C 96 TRƯỜNG QUỐC ĐẠT - PHƯỜNG HẠCH THÀNH THỊNH THÀNH HÓA ĐIỆN THOẠI:			
PTP KỸ THUẬT  PHẠM QUANG ĐĂNG CHỦ TRƯỞNG THIẾT KẾ - QUẢN LÝ KỸ			
KS: MAI HỒNG HIỆP THỂ HIỆN THIẾT KẾ  KS: MAI HỒNG HIỆP			
TÊN BẢN VẼ : CỬA SỬA CHỮA			
BỘ HỒ SƠ : TKKTTC HOÀN THÀNH : 2025			
TỈ LỆ :		KÍ HIỆU BẢN VẼ :	
1 : 100/A3		KT-08	

CHI TIẾT BÊ TỬ ĐIỆN

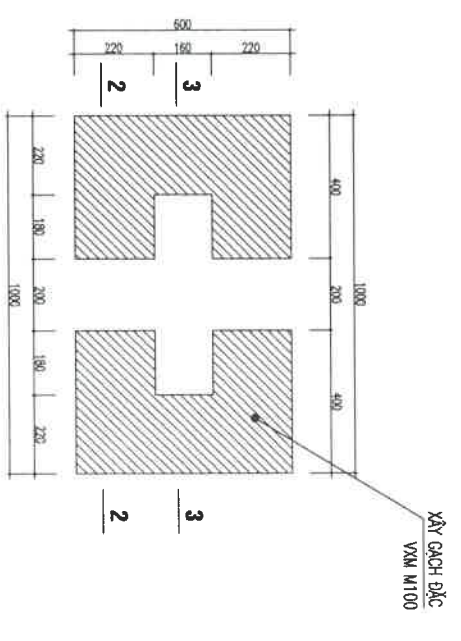

MẶT BẰNG BÊ TỬ ĐIỆN

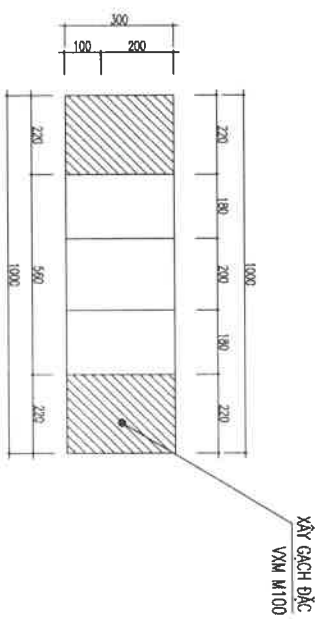

MẶT CẮT 3-3

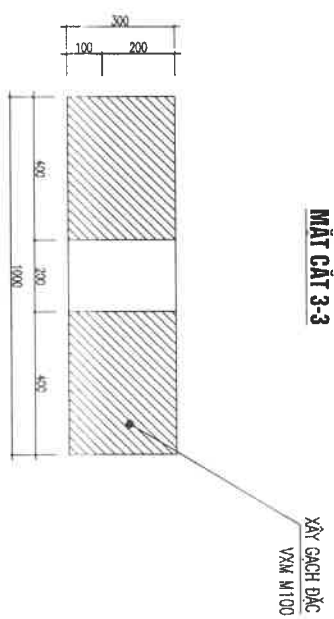

MẶT CẮT 2-2

Sửa đổi		YÁC NHẬN	
THỨ TƯ	NGÀY		
CHI CHỮ :			
SỬA CHỮA TBA CƠ KHÍ SÔNG CHU			
CƠ QUAN THIẾT KẾ :			
CÔNG TY ĐIỆN LỰC THANH HÓA			
PHÒNG KỸ THUẬT			
ĐC: 98 TRƯỜNG QUỐC ĐẠT - PHƯỜNG VẠC THÀNH - THỊNH THÀNH HÒA - ĐIỆN THOẠI:			
PTP KỸ THUẬT			
PHẠM QUANG ĐĂNG			
CHỦ TRÀ THIẾT KẾ - QUẢN LÝ KT:			
KS. MAI HỒNG HIỆP			
THỂ HIỆN THIẾT KẾ			
KS. MAI HỒNG HIỆP			
TÊN BẢN VẼ :			
CHI TIẾT BÊ TỬ ĐIỆN			
BỘ HỒ SƠ : TKKTTC			
HOÀN THÀNH : 2025			
TỈ LỆ :		KI HIỆU BẢN VẼ :	
1 : 100/A3		KT-09	

BẢNG THÔNG KÊ CỘT THÉP

TÊN SỐ C/KIẾN HIỆU	HÌNH DẠNG - KÍCH THƯỚC	ĐƯỜNG KÍNH 1 THANH (mm)	CHIỀU DÀI 1 THANH (mm)	SỐ LƯỢNG		TỔNG CHIỀU DÀI (m)	TỔNG T. LƯỢNG (kg)
				T	T BỘ		
1	450 950 450	14	1850	2	4	7.4	8.94
2	950	14	950	2	4	3.8	4.59
3	250 450 60	6	1520	7	14	21.28	4.72
4	50 500 200 500 1200	10	1557	2	4	6.228	3.84

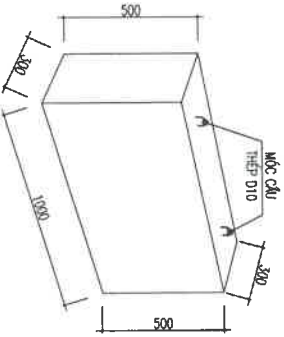
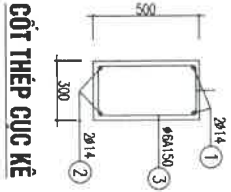

CỤC KÊ MÁY BIẾN ÁP
- BỐ BỊC
- SỐ LƯỢNG 2 CỤC

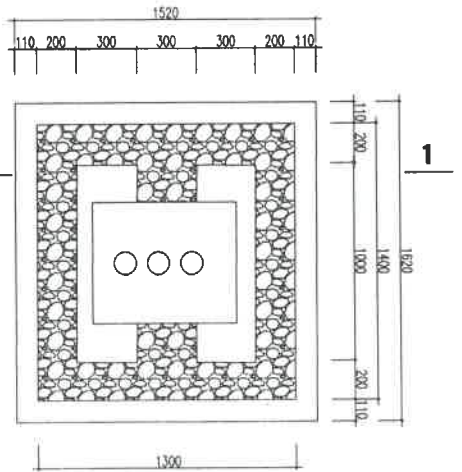

MẶT BẰNG CỤC KÊ MÁY BIẾN ÁP

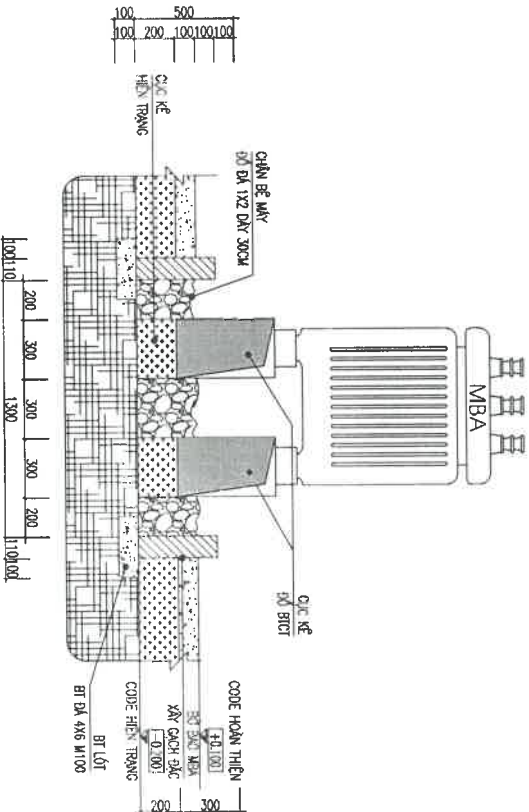

MẶT CẮT 1-1 (CHI TIẾT CỤC KÊ + BỮ CHÂN MÁY BIẾN ÁP)



sửa đổi		
THỜI TỰ	NGÀY	XÁC NHẬN

GHI CHÚ :

SỬA CHỮA TBA CƠ KHÍ SỐNG CHU

CO QUAN THIẾT KẾ :
CÔNG TY ĐIỆN LỰC THÀNH HÓA
PHÒNG KỸ THUẬT
ĐC: 96 TRƯỜNG QUỐC BÁT - PHƯỜNG HẠC THÀNH
THÀNH PHỐ CHÍ MINH

PP: KỸ THUẬT
[Signature]
PHẠM QUANG ĐĂNG

CHỦ TRÌ THIẾT KẾ - QUẢN LÝ KT:
[Signature]
K.S. MAI HỒNG HIỆP

THỂ HIỆN THIẾT KẾ
[Signature]
K.S. MAI HỒNG HIỆP

TÊN BÀN VẼ:
CỤC KÊ + BẢO CHẤM
MÁY BIẾN ÁP SỬA CHỮA

BỘ HỒ SƠ : TKKTTC
HOÀN THÀNH : 2025
TỈ LỆ : 1 : 100/A3
KI HIỆU BÀN VẼ : KT-12

CỘNG HÒA XÃ HỘI CHỦ NGHĨA VIỆT NAM
Độc lập - Tự do - Hạnh phúc

HỒ SƠ THIẾT KẾ KỸ THUẬT THI CÔNG

HÀNG MỤC

SỮA CHỮA TWA HARAGOLA

HIỆN TRẠNG TRẠM BIẾN ÁP:

- TƯỜNG RÀO LỚP TRẮT BONG TRƯỚC, RẾU MỨC.
- NỀN SÀN BÊ TÔNG ĐÀ NÉT, SỬT LƯỠI.
- CỬA CẢNG TRẠM ĐÀ RỊ MỨC, HỬ HỒNG

NỘI DUNG SỬA CHỮA:

- ĐỤC TRẮT 3 MẶT TƯỜNG RÀO TRẠM.
- ĐỔ NỀN BÊ TÔNG ĐÀ 1X2 LỚC 200 ĐẦY 10CM.
- XÂY TƯỜNG BẢO HỘ THỦ ĐẦU, RÀ ĐÀ 1X2.
- TRẠT MẶT CẢNG.
- SƠN LẠI 4 MẶT TRONG, MẶT NGOÀI CẢNG TƯỜNG RÀO.

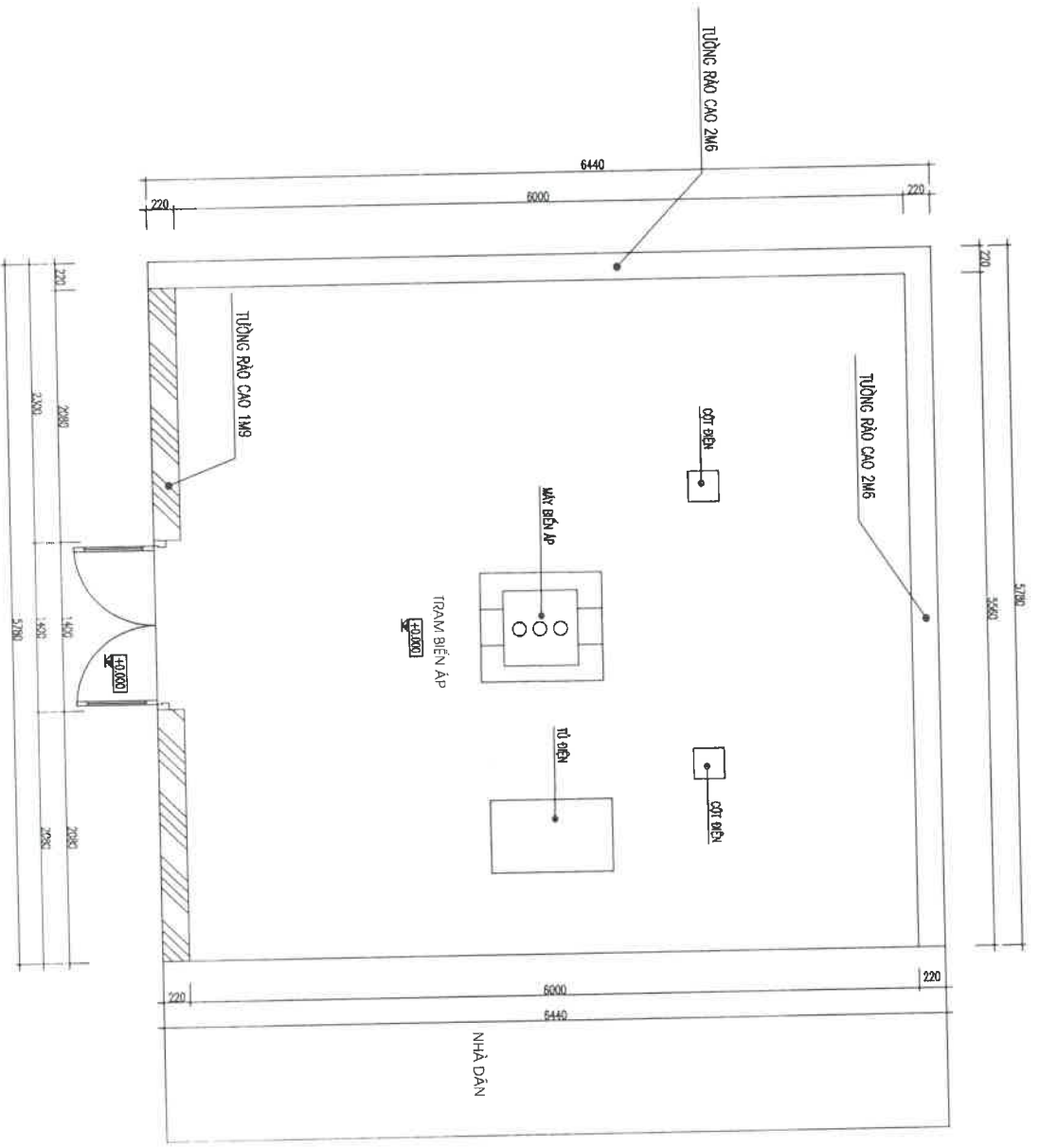

MẶT BẰNG TRẠM HIỆN TRẠNG

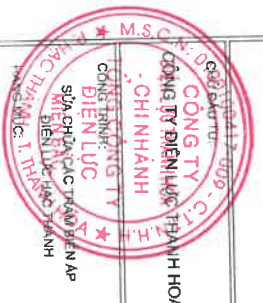

SỬA ĐỔI		THỨ TƯ		NGÀY		XÁC NHẬN	
GHI CHÚ :							
CƠ QUAN THIẾT KẾ :		CÔNG TY ĐIỆN LỰC THÀNH HOÀ		PHÒNG KỸ THUẬT		PPK KỸ THUẬT	
PHẠM QUANG ĐĂNG		CHỦ TRÌ THIẾT KẾ - QUẢN LÝ KT:		KS: MAI HỒNG HIỆP		THẺ HIỆN THIẾT KẾ:	
TÊN BẢN VẼ :		MẶT BẰNG HIỆN TRẠNG		BỘ HỒ SƠ :		TKKTTC	
HOÀN THÀNH :		2025		TỈ LỆ :		1 : 100/A3	
KÝ HIỆU BẢN VẼ :		KT-01					

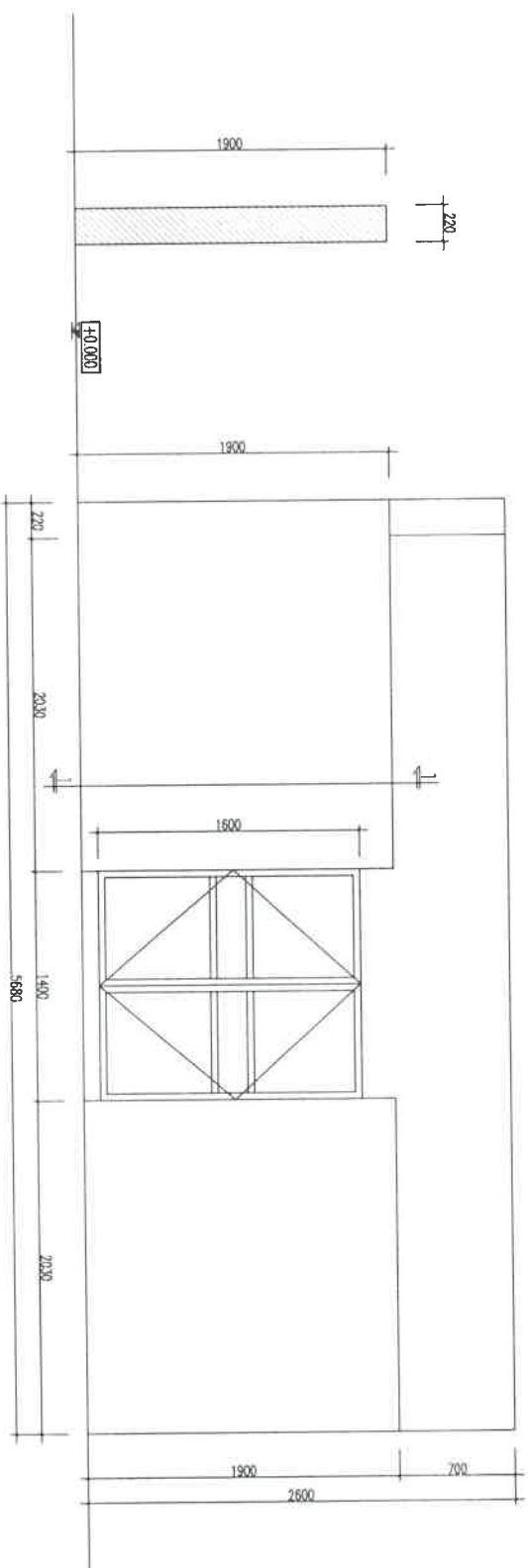

MẶT CẮT 1-1

MẶT BẰNG TƯỜNG RÀO TRƯỚC



SỬA ĐỔI		XÁC NHẬN	
THỨ TƯ	NGÀY		

GHI CHÚ :

SỬA CHỮA TBA HARACOLA

CƠ QUAN THIẾT KẾ :

CÔNG TY ĐIỆN LỰC THÀNH PHỐ PHONG KỲ THUẬT

ĐC: 36 TRÉU QUỐC ĐẠT - PHƯỜNG HẠC THÀNH - THỊ TRẤN HÒA - BIÊN HÒA

PT/PP KỸ THUẬT

[Handwritten signature]

PHẠM QUANG ĐĂNG

CHỦ TRÌ THIẾT KẾ - QUẢN LÝ KT :

KS. MAI HỒNG HIỆP

THỂ HIỆN THIẾT KẾ

[Handwritten signature]

KS. MAI HỒNG HIỆP

TÊN BẢN VẼ :

HÀNG RÀO HIỆN TRẠNG

BỘ HỒ SƠ : TKKTTC

HOÀN THÀNH : 2025

TỈ LỆ : 1 : 100/A3
KI HIỆU BẢN VẼ : KT-02

HIỆN TRẠNG TRẠM BIẾN ÁP:

- TƯỜNG RÀO LỚP TRÉT BONG TRỎC, RÊU MỐC.
- NỀN SÀN BÊ TÔNG ĐÀ NỖT, SỤT LỤM.
- CỘN CỜNG TRẦM ĐÀ ĐỈ MỐC, HƯ HỎNG.

NỘI DUNG SỬA CHỮA:

- ĐỤC TRÁT 3 MẶT TƯỜNG RÀO TRẦM.
- ĐỔ NỀN BÊ TÔNG ĐÀ 1X2 MẮC 200 DÂY 10CM.
- XÂY TƯỜNG BẢO HỘ THỦ ĐẦU, RÀO ĐÀ 1X2.
- TRẠT MẶT CỜNG.
- SƠN LỬ + MẶT TRONG, MẶT NGOÀI CỜNG TƯỜNG RÀO.

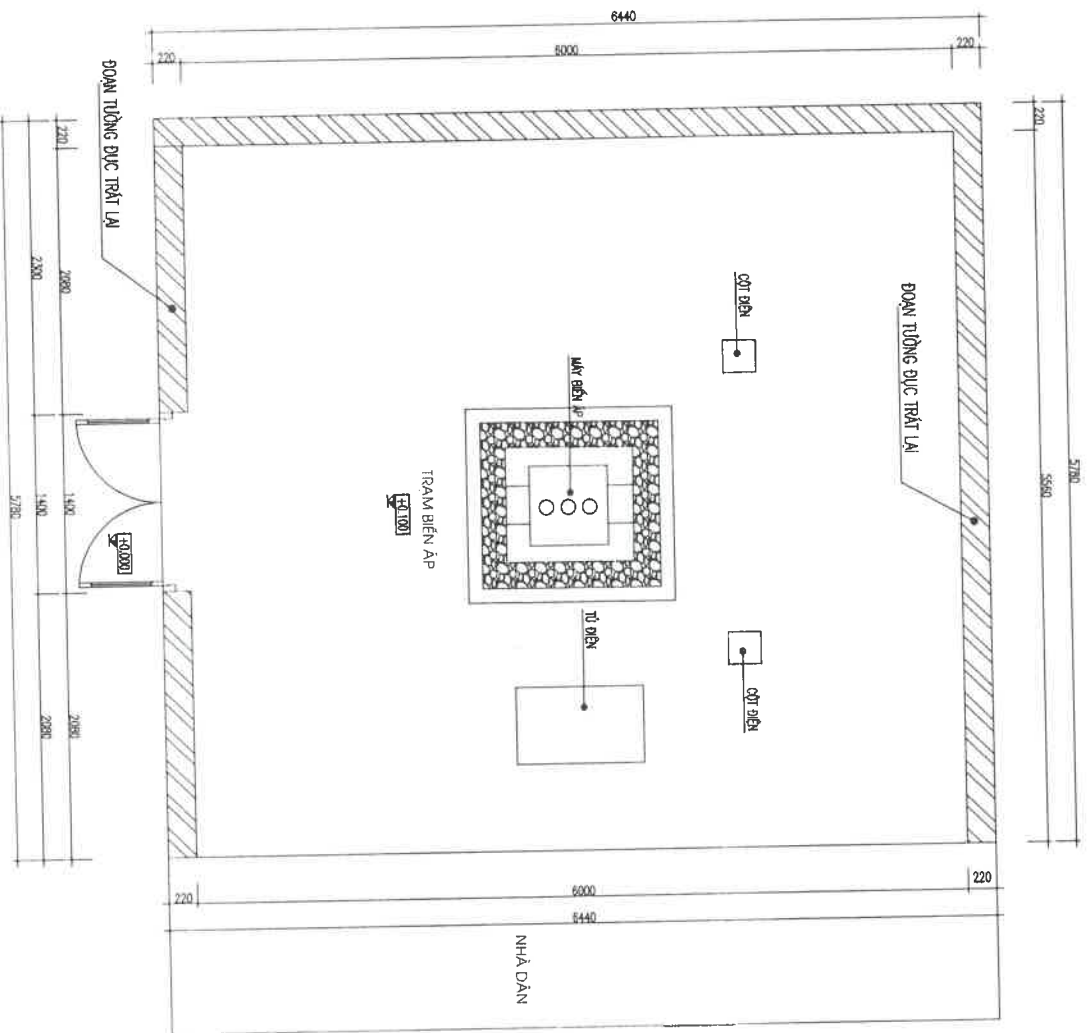

MẶT BẰNG TRẠM SỬA CHỮA

SỬA ĐỔI		THỨ TƯ	NGÀY	XÁC NHẬN
GHI CHÚ :				
CÔNG TY ĐIỆN LỰC THÀNH HÒA				
PHÒNG KỸ THUẬT				
CÔNG TY ĐIỆN LỰC THANH HOÁ		CÔNG TY ĐIỆN LỰC THANH HOÁ		
PHÒNG KỸ THUẬT		SỬA CHỮA CÁC TRẠM BIẾN ÁP ĐIỆN LỰC HẮC ĐỘNG MIỀN BẮC		
Số 96 TRƯỜNG QUỐC ĐẠT - PHƯỜNG MẠC THẮNG - THỊ SƠN - HÀ NỘI		SỬA CHỮA TBA HARACOLA		
CHỦ TRÌ THIẾT KẾ - QUẢN LÝ KT:		CÔNG QUAN THIẾT KẾ:		
PHẠM QUANG ĐĂNG		CÔNG TY ĐIỆN LỰC THANH HOÁ		
K.S: MAI HỒNG HIỆP		PHÒNG KỸ THUẬT		
THỂ HIỆN THIẾT KẾ:		Số 96 TRƯỜNG QUỐC ĐẠT - PHƯỜNG MẠC THẮNG - THỊ SƠN - HÀ NỘI		
K.S: MAI HỒNG HIỆP		PHẠM QUANG ĐĂNG		
TÊN BẢN VẼ:		PHẠM QUANG ĐĂNG		
MẶT BẰNG SỬA CHỮA		PHẠM QUANG ĐĂNG		
BỘ HỒ SƠ : TKKTTC		PHẠM QUANG ĐĂNG		
HOÀN THÀNH : 2025		PHẠM QUANG ĐĂNG		
TỈ LỆ :		PHẠM QUANG ĐĂNG		
1 : 100/A3		PHẠM QUANG ĐĂNG		
KI HIỆU BẢN VẼ :		PHẠM QUANG ĐĂNG		
KT-03		PHẠM QUANG ĐĂNG		

CHI TIẾT HỖ THU DẦU

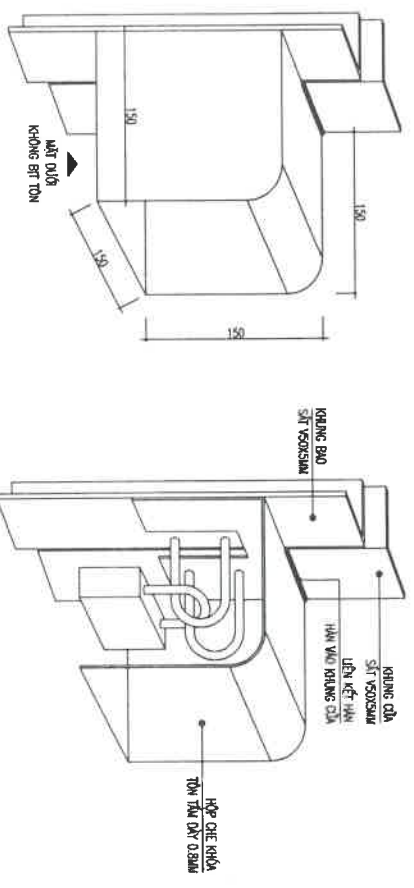
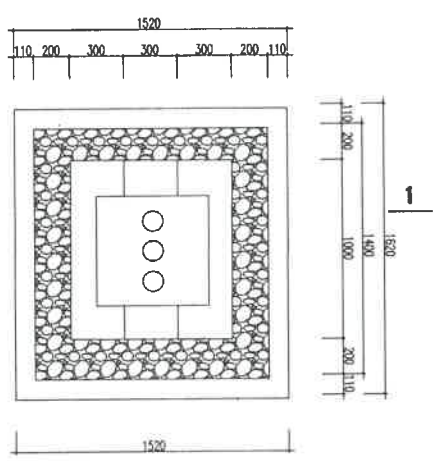

CHI TIẾT HỘP CHÉ KHÓA CỬA

GHI CHÚ:

- SỬ DỤNG TÊN TÂM DÂY DẪM ĐỂ THÌ CÔNG HỘP CHÉ KHÓA
- TẮT CẢ CÁC MẶT ĐƯỢC HẠN BỊT, TRỪ MẶT DƯỚI
- HỘP CHÉ KHÓA ĐƯỢC HẠN CỐ ĐỊNH VÀO KHUNG CỬA (KHÔNG HẠN VÀO KHUNG BẢO)

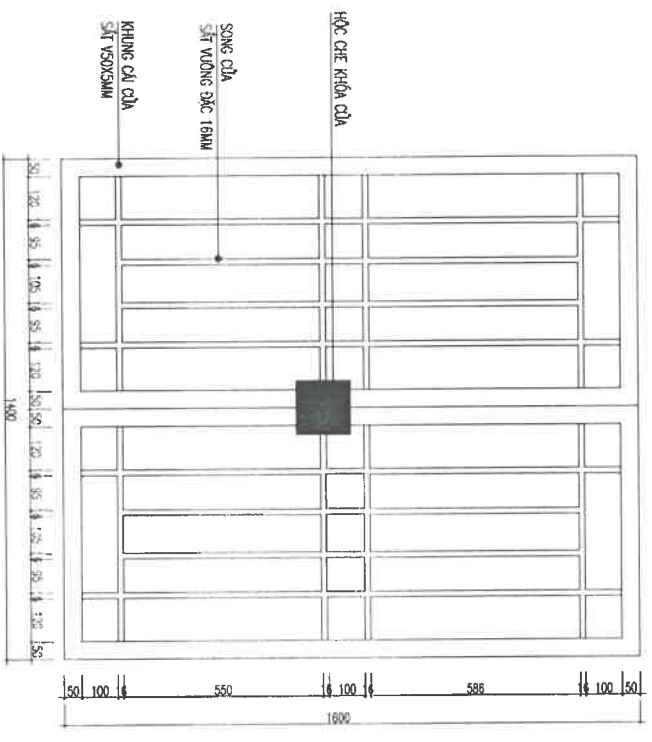

CỬA D1 (CỬA TRAM)

- CỬA KHUNG SẮT YSOXSAM, XƯƠNG SẮT TƯỜNG ĐẶC TÂM MÀ KẼM
- SỐ LƯỢNG: 1 BƠ

MẶT CẮT 1-1

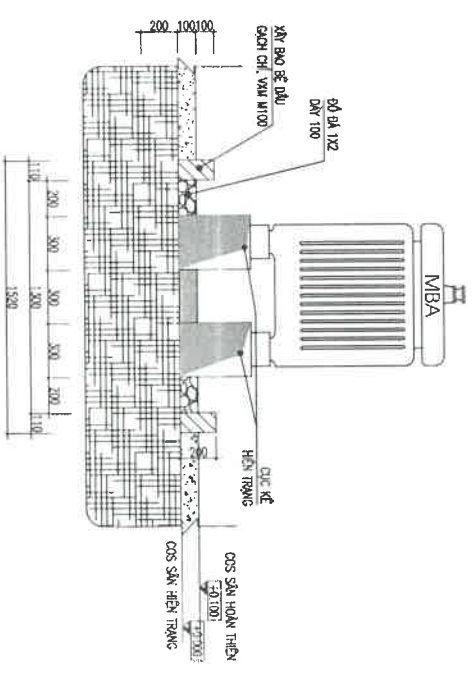

SỬA ĐỔI

THỜI TỰ NGAY XÁC NHẬN

GHI CHÚ:



SỬA CHỮA TBA HARACOLA

CƠ QUAN THIẾT KẾ:

**CÔNG TY ĐIỆN LỰC THÀNH HÓA
PHÒNG KỸ THUẬT**

ĐC 86 TRƯỜNG QUỐC ĐẠT - PHƯỜNG HẠC THẠNH - TỈNH THANH HÓA - BIÊN THOẠI

PPP KỸ THUẬT

PHẠM QUANG ĐĂNG

CHỦ TRẠI THIẾT KẾ - QUẢN LÝ KỸ

KS: MAI HỒNG HIỆP

THỂ HIỆN THIẾT KẾ

KS: MAI HỒNG HIỆP

TÊN BẢN VẼ

**CỬA SỬA CHỮA
CHI TIẾT HỖ THU DẦU**

BỘ HỒ SƠ: TKKTTC

HOÀN THÀNH: 2025

TỈ LỆ: 1:100/A3 KÍ HIỆU BẢN VẼ: KT-05

CỘNG HÒA XÃ HỘI CHỦ NGHĨA VIỆT NAM
Độc lập - Tự do - Hạnh phúc

HỒ SƠ THIẾT KẾ KỸ THUẬT THI CÔNG

HÀNG MỤC

SỬA CHỮA TWA XÂY LẮP CÔNG NGHIỆP

HIỆN TRẠNG TRẠM BIẾN ÁP

- TƯỜNG BAO, NHÀ TỦ BỊ MỜT KHANG BANG RỘP.
- NỀN SÀN BÊ TÔNG ĐÀ MẶT, SỢT LỒM.
- CỬA CÔNG TRẠM, CỬA NHÀ TỦ ĐÃ BỊ MỐC, HỤ HỒNG

NỘI DUNG SỬA CHỮA:

- Đắp bỏ tường bao trạm + nhà tủ hiện trạng.
- Xây lại tường bao, nhà tủ.
- Tôn nền trạm, nhà tủ 20cm (trong đó 10cm đã mặt, 10cm nền bê tông đã 1x2 mức 200 dày 10cm).
- Xây bê tông điện, xây tường bao hồ thu dầu, rải đá 1x2
- Thay mới cửa, cửa nhà tủ.
- Sơn lại toàn bộ trạm.

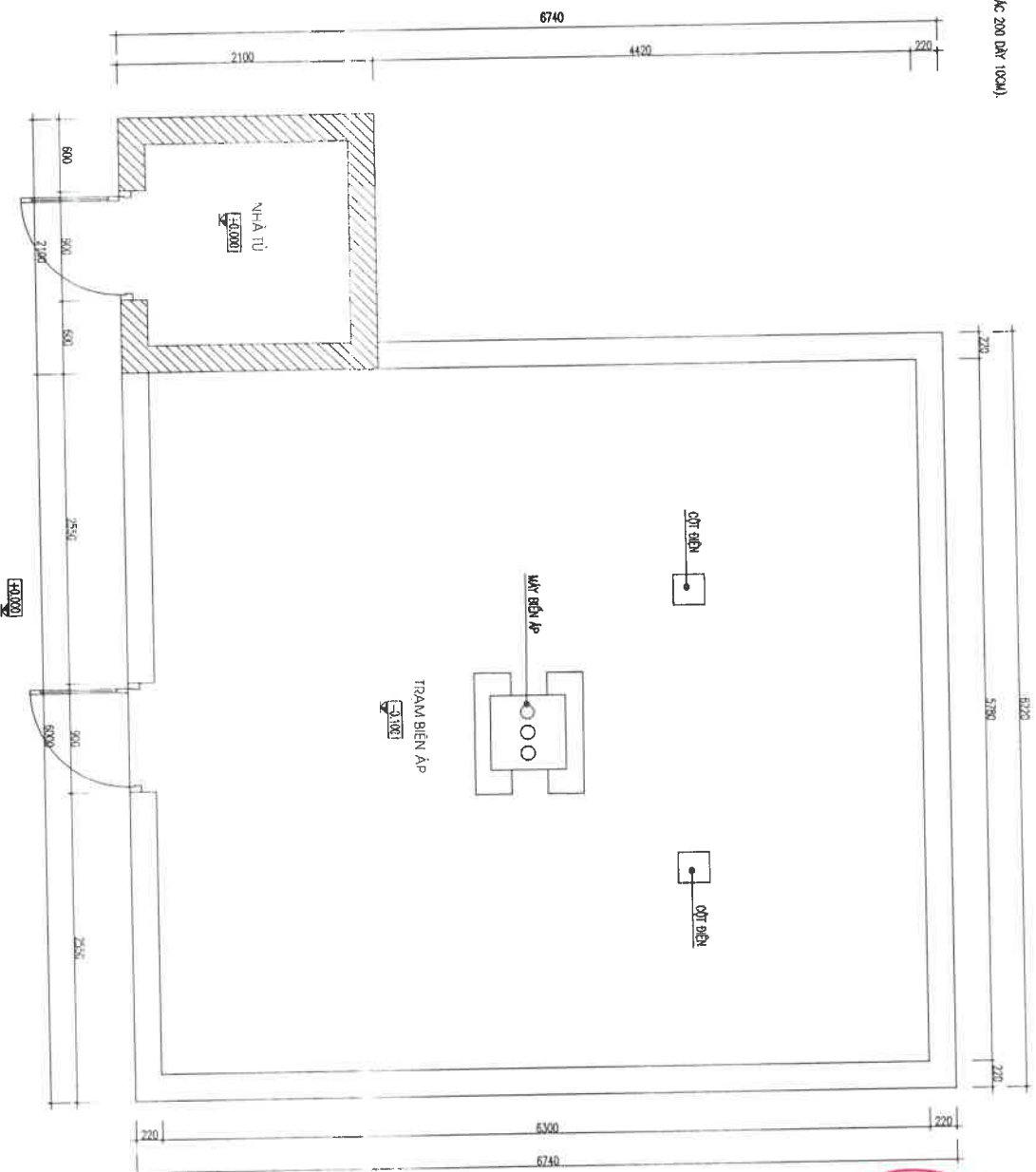

MẶT BẰNG TRẠM HIỆN TRẠNG

SỬA ĐỔI		XÁC NHẬN	
THỨ TƯ	NGÀY		
GHI CHÚ:			

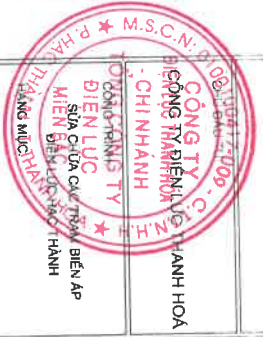

SỬA CHỮA TẠM XÂY LẬP CÔNG NGHIỆP

CƠ QUAN THIẾT KẾ:

CÔNG TY ĐIỆN LỰC THANH HÓA
PHÒNG KỸ THUẬT
ĐC 96 TRƯỜNG QUỐC ĐẠT, PHƯỜNG MẠC THÁNH
THỊNH TRẠNG HÒA
ĐIÊN THÒAI

PPP KỸ THUẬT

PHẠM QUANG ĐĂNG

Chữ ký thiết kế: Phạm Quang Đăng

KS. MAI HỒNG HIỆP

THỂ HIỆN THIẾT KẾ

KS. MAI HỒNG HIỆP

TÊN BẢN VẼ:

MẶT BẰNG HIỆN TRẠNG

BỘ HỒ SƠ: TKKTTC

HOÀN THÀNH: 2025

TỈ LỆ: 1:100/A3
KI HIỆU BẢN VẼ: KT-01

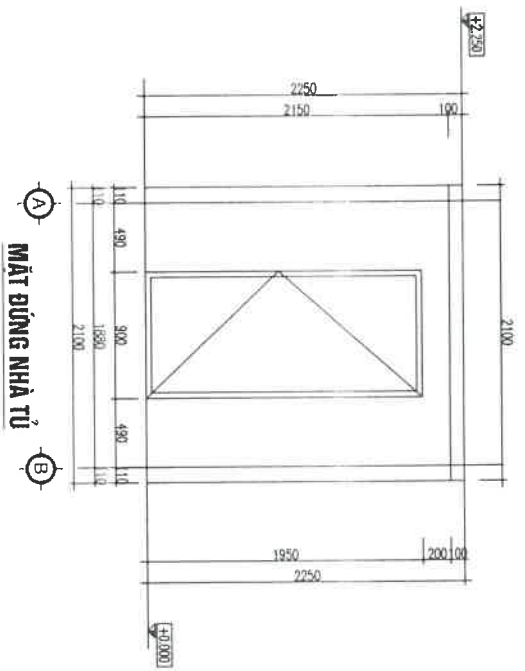

MẶT ĐƯƠNG NHÀ TỬ HIỆN TRĂNG

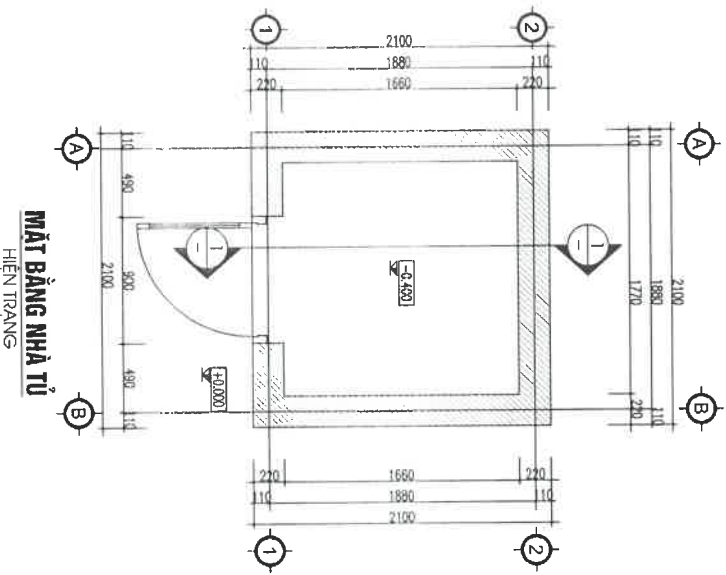

MẶT BẰNG NHÀ TỬ HIỆN TRĂNG

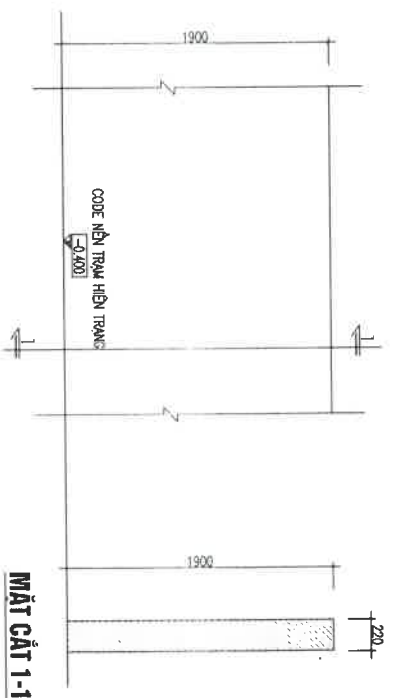

MẶT CẮT 1-1

MẶT ĐƯƠNG ĐIỆN HÌNH TƯỜNG RÀO HIỆN TRĂNG

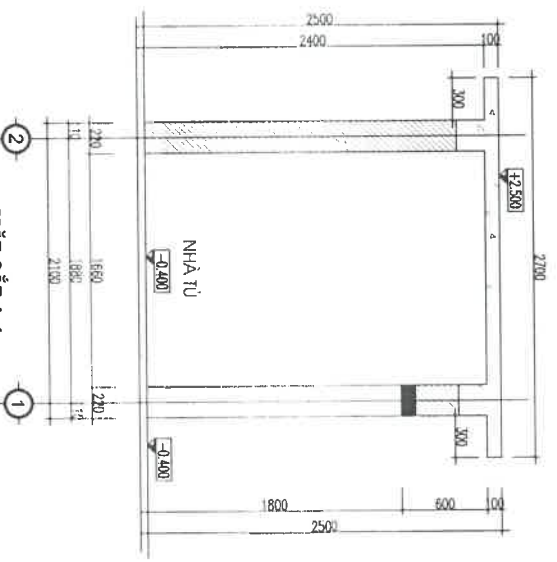

MẶT CẮT 1-1

sửa đổi		XÁC NHẬN	
THỜI TỰ	NGÀY		

GHI CHÚ :



SỬA CHỮA TẠM XÂY LẬP CÔNG NGHIỆP

CƠ QUAN THIẾT KẾ :

CÔNG TY ĐIỆN LỰC THÀNH HÓA
PHÒNG KỸ THUẬT

ĐC 96 TRƯỜNG QUỐC SÁM - PHƯỜNG SÁC THÀNH
THỊ TRẤN HÒA
DIÊN THÒA

PPP KỸ THUẬT

Handwritten signature

PHẠM QUANG ĐĂNG

CHỦ TRÌ THIẾT KẾ - QUẢN LÝ KỸ :

KS. MAI HỒNG HIỆP

THỂ HIỆN THIẾT KẾ

Handwritten signature

KS. MAI HỒNG HIỆP

TÊN ĐƠN VỊ :

NHÀ TỬ HIỆN TRĂNG

BỘ HỒ SƠ : TKKT/C

HOÀN THÀNH : 2025

TỈ LỆ :
1 : 100/A3
KÍ HIỆU ĐƠN VỊ :
KT-02

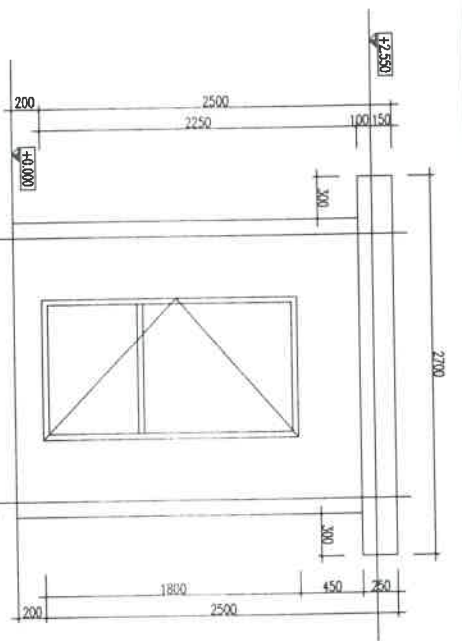

MẶT BẰNG NHÀ TỬ

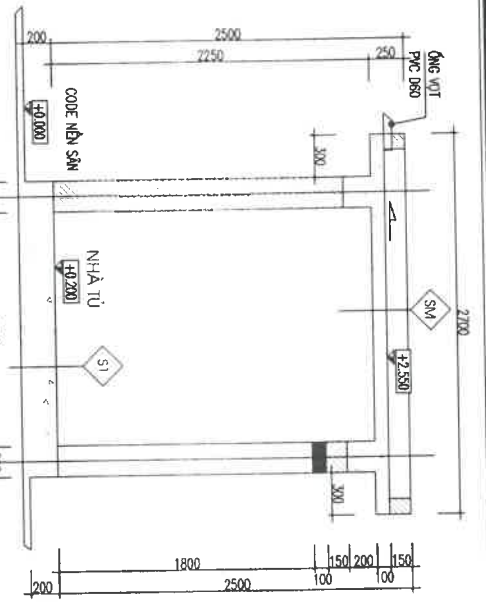

MẶT CẮT 1-1

GHI CHÚ CẦU TẠO

- SM SÀN MÀI
 - VỎ XÀ MỠ CÁN TẠO ĐỐC
 - SÀN BCT
 - VỎ TRÁT + SƠN NƯỚC HOÀN THIÊN 3 LỚP
- S1 NỀN NHÀ TỬ
 - ĐÓ BÊ ĐÁ 1x2 Mx200 ĐẪY 10CM
 - ĐÓ GẠCH PHA ĐÓ NHÀ TỬ ĐÁ MẶT ĐẪY 10CM
 - NỀN NHÀ TỬ HẸN TRẮNG

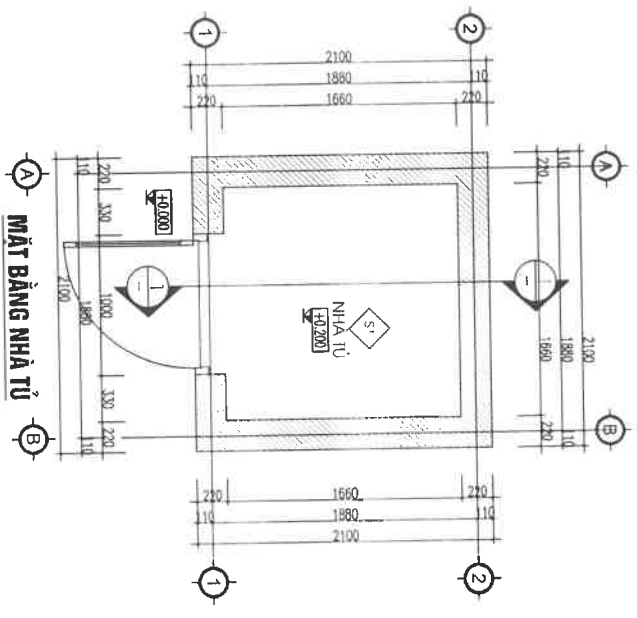

MẶT BẰNG NHÀ TỬ

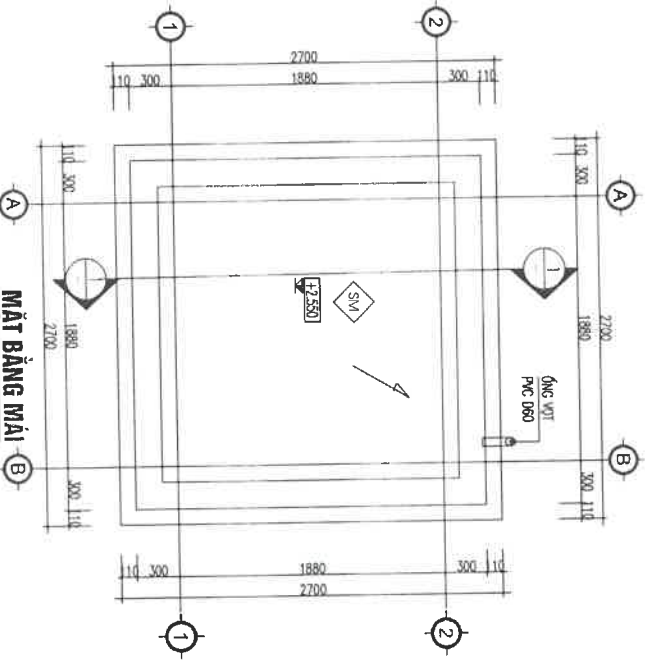

MẶT BẰNG Mái

THỨ TƯ	NGÀY	XÁC NHẬN



SỬA CHỮA TBA XÂY LẬP CÔNG NGHIỆP

CƠ QUAN THIẾT KẾ

CÔNG TY ĐIỆN LỰC THÀNH HOA
PHÒNG KỸ THUẬT

ĐC 98 TRƯỜNG QUỐC ĐẠT - PHƯỜNG MẠC THÁNH
THỊNH THÀNH HOA
DIỆN THỎAI

PP/KỸ THUẬT

[Handwritten signature]

PHẠM QUANG ĐĂNG

CHỦ TRƯỞNG THIẾT KẾ - QUẢN LÝ KT.

KS. MAI HỒNG HIỆP

THIẾT HIỆN THIẾT KẾ

[Handwritten signature]

KS. MAI HỒNG HIỆP

TÊN BẢN VẼ:

NHÀ TỬ SỬA CHỮA

BỘ HỒ SƠ: TKKTTC

HOÀN THÀNH: 2025

TỈ LỆ: 1 : 100/A3

KHIEU BÀN VẼ: KT-04

HIỆN TRẠNG TRẠM BIẾN ÁP:

- TƯỜNG BẢO, NHÀ TỦ BỊ NỖT NHIỆNG BONG RỖP.
- NỀN SÀN BÊ TÔNG ĐÃ NỖT, SỤT LŨN.
- CỬA CÔNG TRẠM, CỬA NHÀ TỦ ĐÃ BỊ MỐC, HƯ HỎNG

NỘI DUNG SỬA CHỮA:

- Đắp bù tường bảo trạm + nhà tủ hiện trạng.
- Xây lại tường bảo, nhà tủ
- Tôn nền trạm 20cm (trong số 10cm đã mất, số nền bê tông đã 1x2 mức 200 dày 10cm)
- Xây bê tông xây tường bao hồ thu dầu, rải đá 1x2.
- Thay mới cửa, cửa nhà tủ
- Sơn lại toàn bộ trạm.

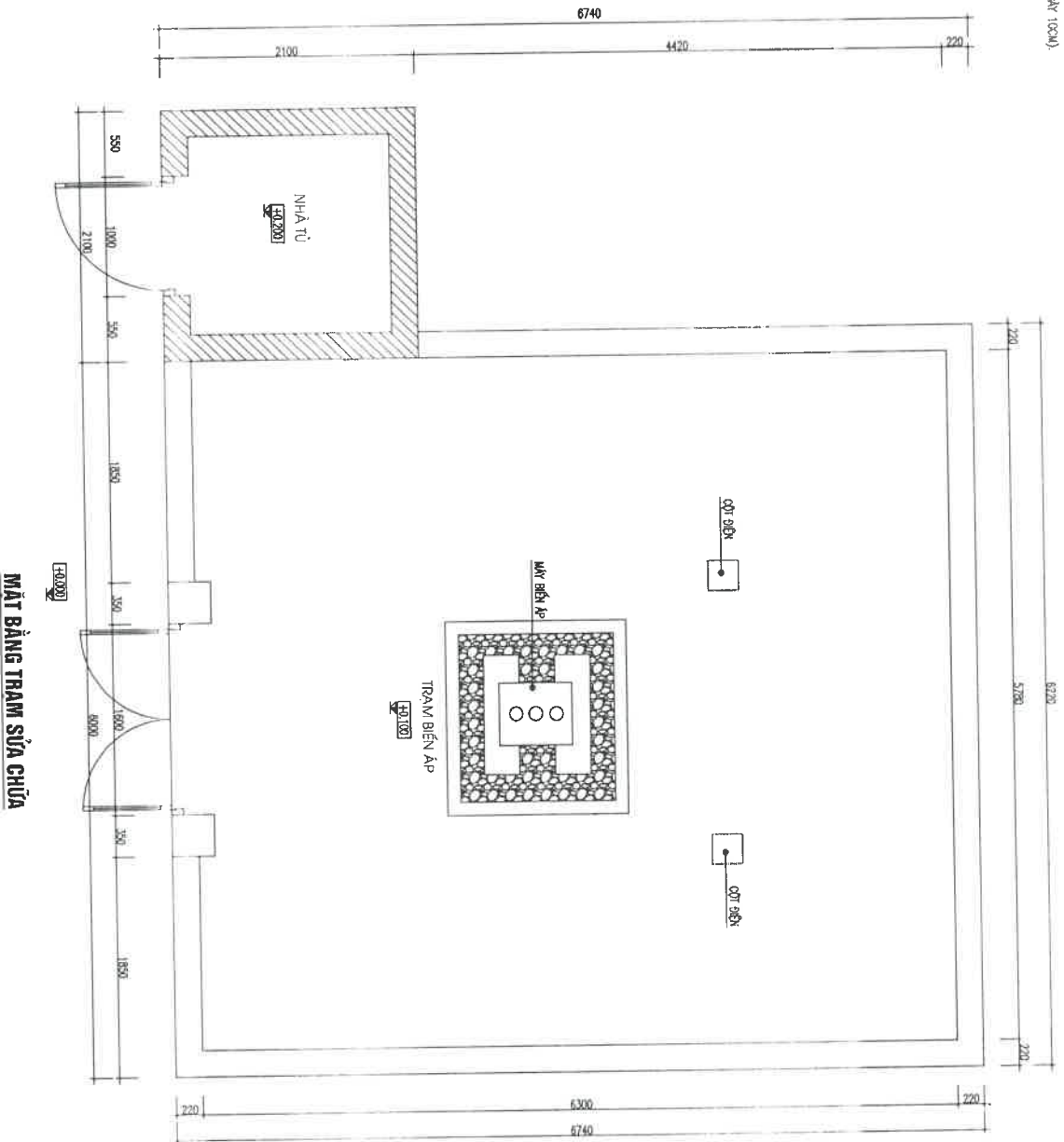

sửa đổi		
THỨ TƯ	NGÀY	XÁC NHẬN
GHI CHÚ :		

SỬA CHỮA TBA XÂY LẬP CÔNG NGHIỆP

CƠ QUAN THIẾT KẾ

CÔNG TY ĐIỆN LỰC THÀNH HÒA

PHÒNG KỸ THUẬT

ĐC: 96 TRƯỜNG QUỐC ĐẠ : PHƯỜNG LẠC THẠNH

THỊ TRẤN THẠNH HÒA

DIỆN THOẠI:

PHẠM QUANG ĐĂNG

CHỦ TRÌ THIẾT KẾ - QUẢN LÝ KT.

KS. MAI HỒNG HIỆP

THẺ HIỆN THIẾT KẾ

KS. MAI HỒNG HIỆP

TÊN BẢN VẼ :

MẶT BẰNG SỬA CHỮA

BỘ HỒ SƠ : TKKTTC

HOÀN THÀNH : 2025

TỈ LỆ : 1 : 100/A3

KIỂU BẢN VẼ : KT-03

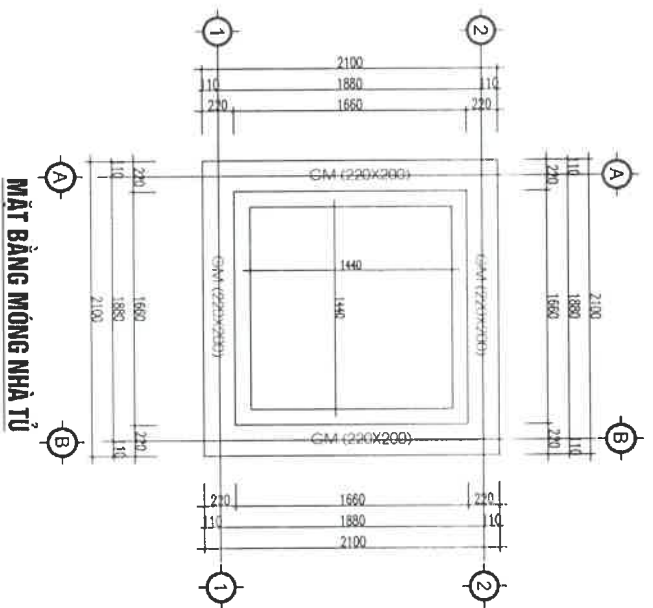

MẶT BẰNG MÔNG NHÀ TỬ

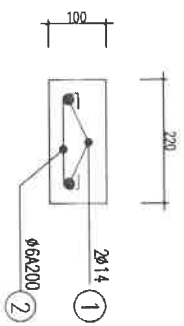

LANH TỬ CỬA

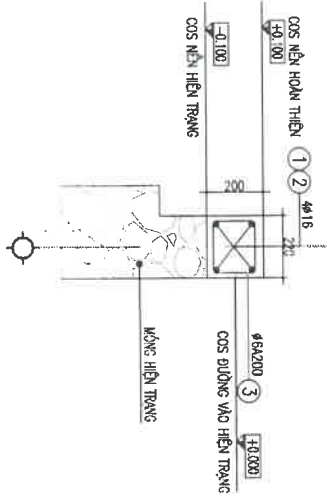

MẶT CẮT 1-1 (GM)



THỜI TỰ	NGÀY	XÁC NHẬN

GHI CHÚ :

SỬA CHỮA TẠM ĐỒNG CƯỜNG 6

CƠ QUAN THIẾT KẾ :

CÔNG TY ĐIỆN LỰC THÀNH HÒA

PHONG KỸ THUẬT

ĐC 96 TRƯỜNG QUỐC GIỚI, PHƯỜNG HẠC THÀNH, THỊNH THÀNH HÒA, THÀNH PHỐ HÀ NỘI

PPP KỸ THUẬT

PHẠM QUANG ĐĂNG

CHỦ TÀI THIẾT KẾ - QUẢN LÝ KỸ THUẬT

KS: MAI HỒNG HIỆP

THỂ HIỆN THIẾT KẾ

KS: MAI HỒNG HIỆP

TÊN BÀN VẼ :

NHÀ TỬ SỬA CHỮA

BỘ HỒ SƠ : TKKTTC

HOÀN THÀNH : 2025

TỈ LỆ : 1 : 100/A3

MÃ HIỆU BẢN VẼ : KT-05

BẢNG THÔNG KẾ CỘT THÉP

TÊN C/KIỆN	SỐ C/KIỆN	HÌNH DẠNG - KÍCH THƯỚC	ĐƯỜNG KÍNH (mm)	CHIỀU DÀI (mm)	SỐ LƯỢNG		TỔNG CHIỀU DÀI (m)	TỔNG T. LƯỢNG (kg)			
					1	T. BỘ					
MÁI	Số lượng: 1	1	150	8200	150	16	8500	2	17	26.83	
		2	8200	16	8200	2	2	16.4	25.88		
		3	150	170	60	6	750	45	45	34.2	7.59
		4	250	8200	250	16	8700	2	2	17.4	27.45
DM	Số lượng: 1	1	8200	16	8900	2	2	16.4	26.88		
		2	250	170	60	6	950	45	45	43.2	9.51
		3	1360	14	1360	2	2	2.72	3.2		
L	Số lượng: 1	1	60	170	60	6	290	8	8	2.32	0.51
		2	70	2660	70	10	2660	16	16	44.8	27.62
MÁI	Số lượng: 1	1	70	2660	70	10	2660	16	16	42.56	26.24
		2	2660	10	2660	16	16	44.8	27.62		
		3	70	2660	70	10	2660	16	16	42.56	26.24
		4	2660	10	2660	16	16	44.8	27.62		

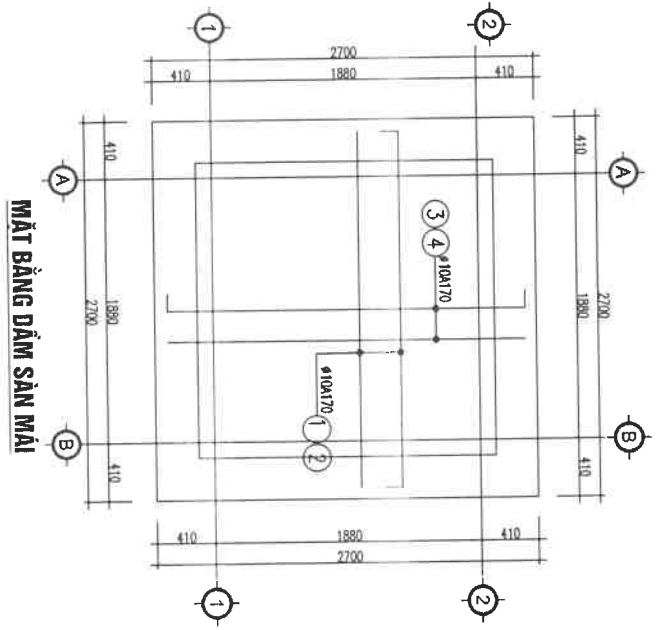

MẶT BẰNG DẪM SÀN MÁI

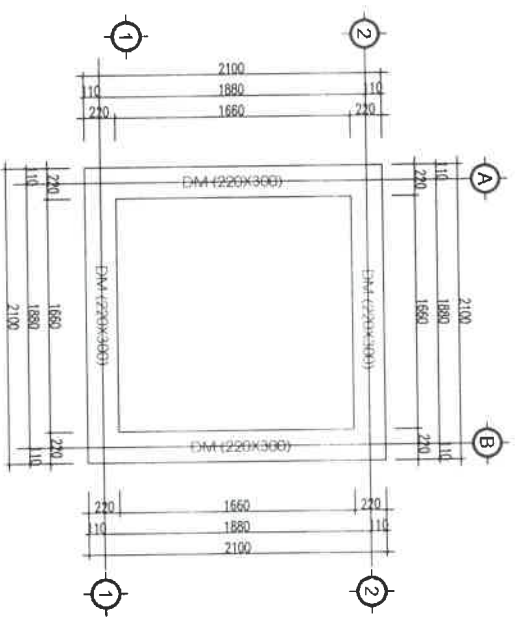

MẶT BẰNG DẪM SÀN MÁI

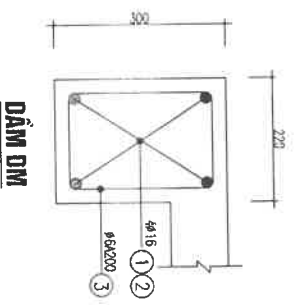

DẪM DM

Sửa bởi	XÁC NHẬN
THỜI TỰ	NGÀY
GHI CHÚ:	

CƠ QUAN THIẾT KẾ:
CÔNG TY ĐIỆN LỰC THANH HOÁ
PHÒNG KỸ THUẬT

BC: 98 TRƯỜNG ĐƯỜNG ĐAT PHƯỜNG MẠC THÀNH
THÀNH PHỐ THANH HOÁ
BIÊN THỜI: 01

PHẠM QUANG ĐĂNG

KS. MAI HỒNG HIỆP

KS. MAI HỒNG HIỆP

NHÀ TỬ SỬA CHỮA

BỘ HỒ SƠ: TKKTTC

HOÀN TRẢNH: 2025

TỈ LỆ: 1:100/A3

KIẾU BẢN VẼ: KT-06

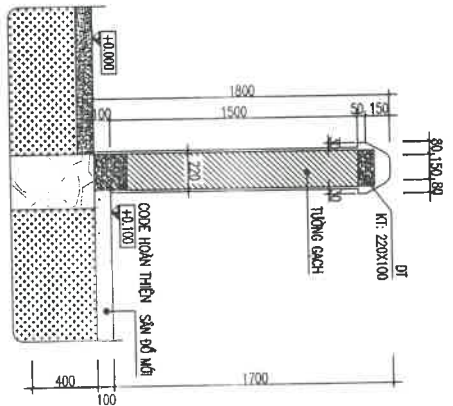

MẶT CẮT 1-1

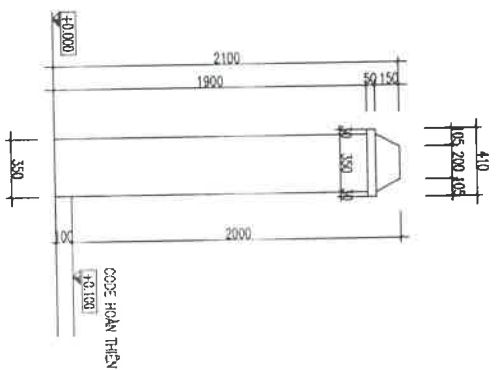

CHI TIẾT TRƯ TƯỜNG RÀO

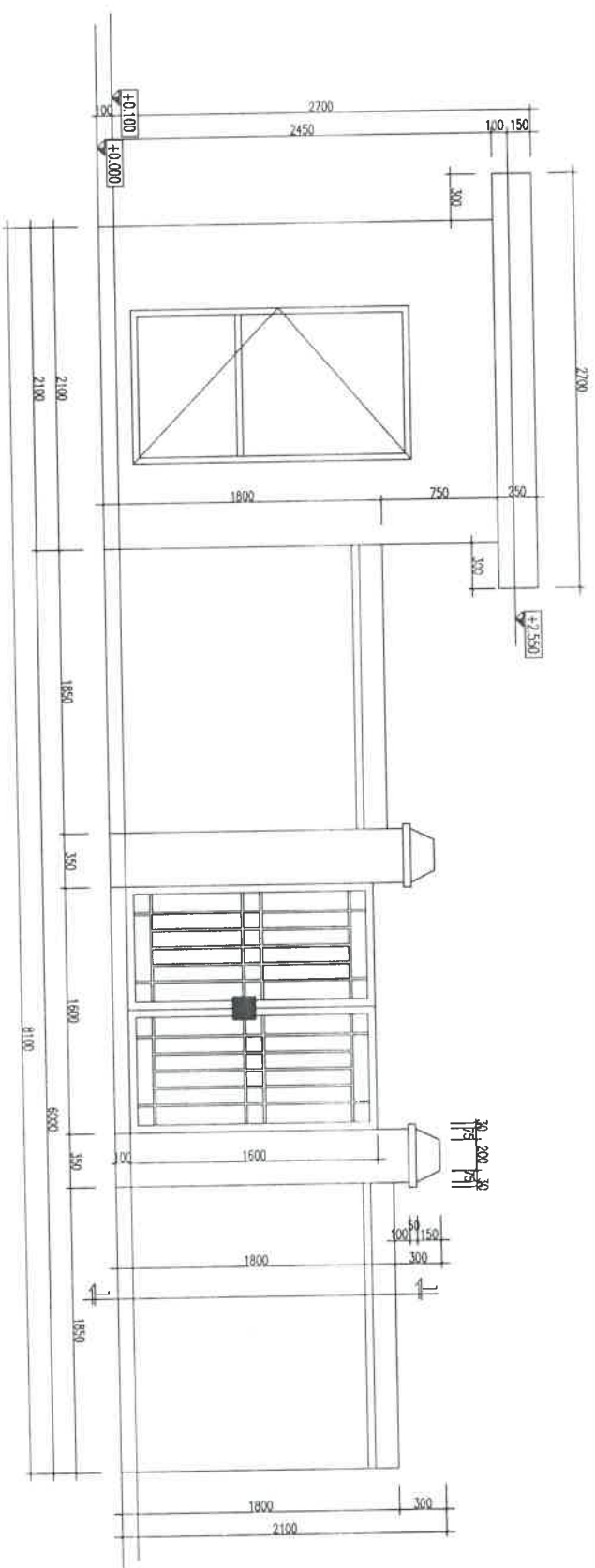

MẶT BẰNG TƯỜNG RÀO TỶ LỆ

sửa bởi		XÁC NHẬN	
THỜI TỰ	NGÀY		
GHI CHÚ :			

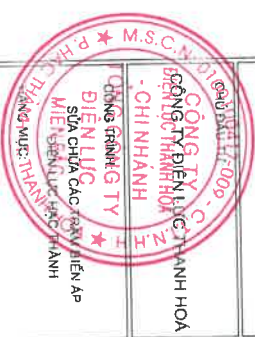

SỬA CHỮA TBA ĐỒNG CƯỜNG 6

CƠ QUAN THIẾT KẾ :

CÔNG TY ĐIỆN LỰC THÀNH HÓA
PHÒNG KỸ THUẬT

9C 96 TRƯỜNG QUỐC BÁT - PHƯỜNG MẠC THẠNH
THỊ TRẤN HÒA
DIỆN THOẠI:

PPP KỸ THUẬT

PHẠM QUANG ĐĂNG

CHỦ TRƯỞNG THIẾT KẾ - QUẢN LÝ KỸ THUẬT

KS: MAI HỒNG HIỆP

THIẾT HIỆN THIẾT KẾ

KS: MAI HỒNG HIỆP

TÊN BAN VẼ :

HÀNG RÀO SỬA CHỮA

BỘ HỒ SƠ : TKKTTC

HOÀN THÀNH : 2025

TỈ LỆ : 1 : 100/A3
KIẾU BAN VẼ : KT-07

BẢNG THÔNG KÊ CỘT THÉP

TÊN SỐ CỤM	HÌNH DẠNG - KÍCH THƯỚC	DIỆN KINH 1 THANH (mm)	CHIỀU DÀI 1 THANH (mm)	SỐ LƯỢNG 1 CỤM	TỔNG CHIỀU DÀI 1 THANH (m)	TỔNG TƯỜNG (Kg)
1	150 x 21850 - 30*14	150	22570	2	45.14	54.55
2	23400 x 30*14	14	24240	2	48.48	58.88
3	150 x 170	6	780	121	91.96	20.41
4	60 x 170	6	290	10	2.9	0.64
5	21850 x 30*14	14	22270	2	44.54	53.82
6	90 x 170	6	290	121	35.08	7.71

Sửa bởi

THỜI TỰ NGÀY XÁC NHẬN

GHI CHÚ:

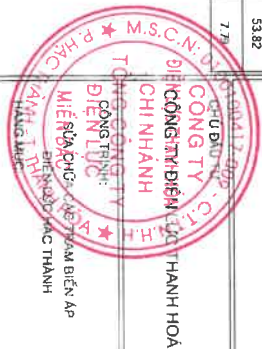

ĐẪM BÌNH TƯỜNG (DT)

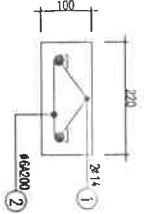

MẶT CẮT 1-1 (GM)

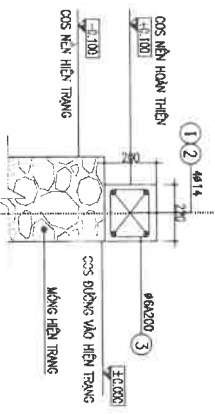

MẶT CẮT 2-2 (GM)

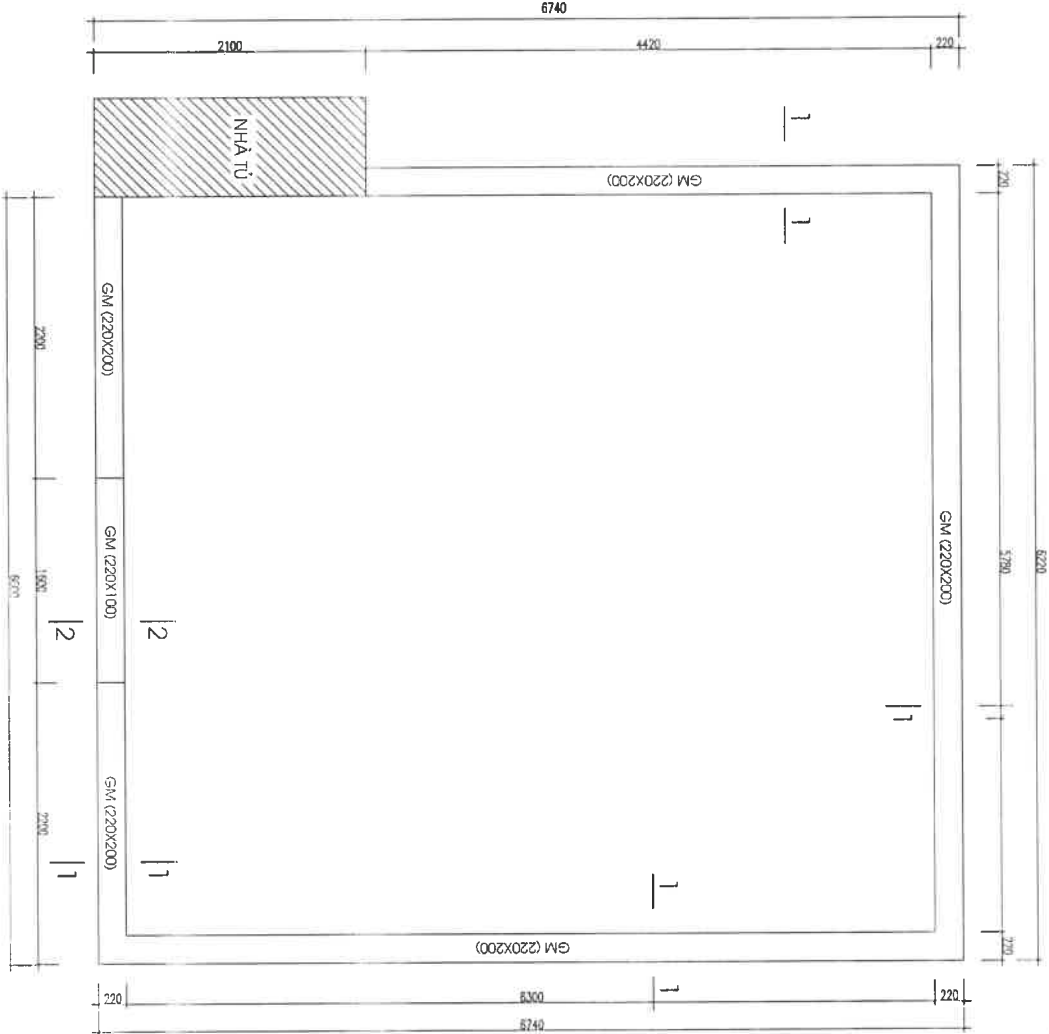
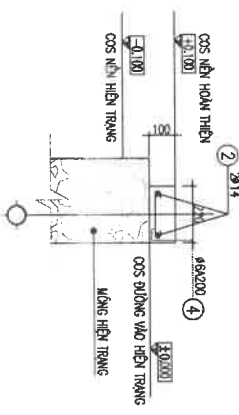

MẶT BẰNG MÔNG + GIẢNG MÔNG TƯỜNG RÁP

PHẠM QUANG ĐĂNG
 CHỦ TRÌ THIẾT KẾ - QUẢN LÝ KT:
 K.S: MAI HỒNG HIỆP
 THIẾT HIỆN THIẾT KẾ:
 TÊN ĐƠN VỊ:
HÀNG RÀO SỬA CHỮA
 BỘ PHỐI SƠ: TKKTTC
 HOÀN THÀNH: 2025
 SỐ: 1:100/A3
 KT-08

NỘI DUNG SỬA CHỮA:

- SẠC GẠT PHÒNG NHIÊN HIỆN TRẠNG
- ĐỔ BÊ TÊN CHỖ TÒA TRẠM VÀ NHÀ TỬ (GỖ BÊ ĐÁ 1X2 M200 DÀY 10CM, TỶ LỆ TÍCH: 40 M²)
- CHỈ Ứ: VỊ TRÍ GIỮN MẪY KHÔNG ĐỔ BÊ, ĐỂ 0 RÁI ĐÁ 1X2 CHỮA ĐẦU MẪY TRƯỜNG HỢP RỦ RÌ

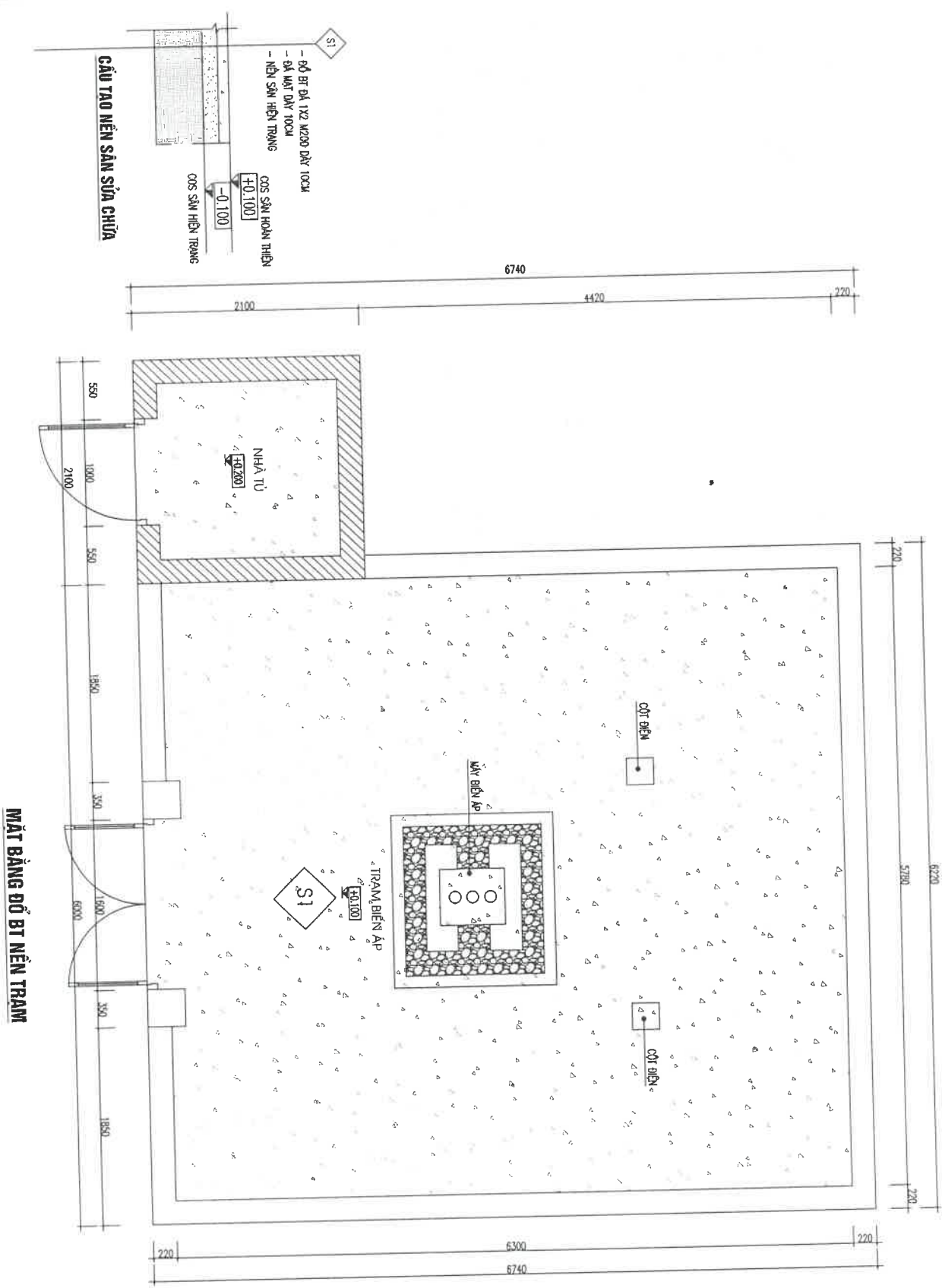

MẶT BẰNG ĐỔ BÊ NỀN TRẠM

SỬA ĐỔI	
THỨ TƯ	NGÀY
	XÁC NHẬN
GHI CHÚ:	

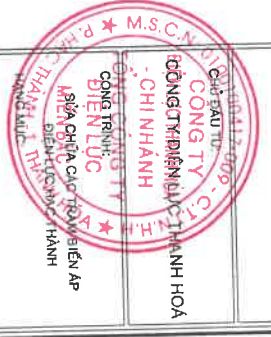

SỬA CHỮA TBA ĐÔNG CƯỜNG 6
 CƠ QUAN THIẾT KẾ:
CÔNG TY ĐIỆN LỰC THANH HOÁ
PHÒNG KỸ THUẬT
 ĐC: 86 TRƯỜNG QUỐC SÁT - PHƯỜNG MẠC THÁNH
 THỊ SÀI GÒN - TP. HỒ CHÍ MINH
 ĐIỆN THOẠI:

PP/KỸ THUẬT

PHẠM QUANG ĐĂNG
 CHỦ TRÌ THIẾT KẾ - QUẢN LÝ KỸ THUẬT

KS: MAI HỒNG HIỆP
 THIẾT HIỆN THIẾT KẾ

KS. MAI HỒNG HIỆP

TÊN BẢN VẼ:
NỀN TRẠM SỬA CHỮA

BỘ HỒ SƠ: TKKTTC
 HOÀN THÀNH: 2025

TỈ LỆ: 1:100/A3
 KÍ HIỆU BẢN VẼ: KT-09

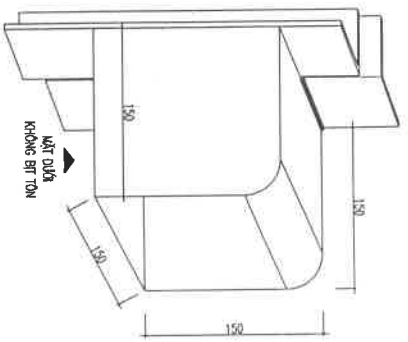

MẶT CẮT 1-1

- CHI TIẾT MỐC CHÉ KHÓA GIỮ**
- SỬ DỤNG TÓN TÂM DÂY 0.8MM ĐỂ THÌ CÔNG MỐC CHÉ KHÓA
 - TẤT CẢ CÁC MẶT ĐƯỢC HÀN BỊT, TRỌ MẶT DÙA
 - MỐC CHÉ KHÓA ĐƯỢC HÀN CỐ ĐỊNH VÀO KHUNG CỬA (KHUNG HÀN VÀO KHUNG BẢO)

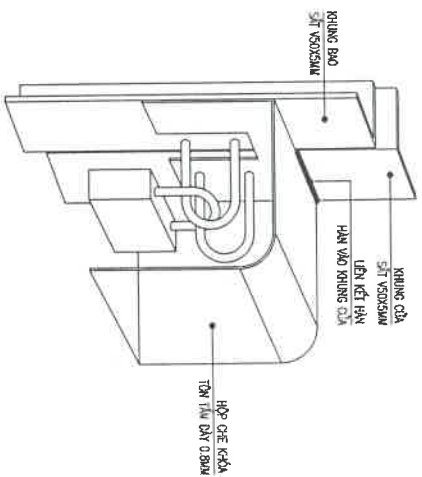

MẶT CẮT CHI TIẾT

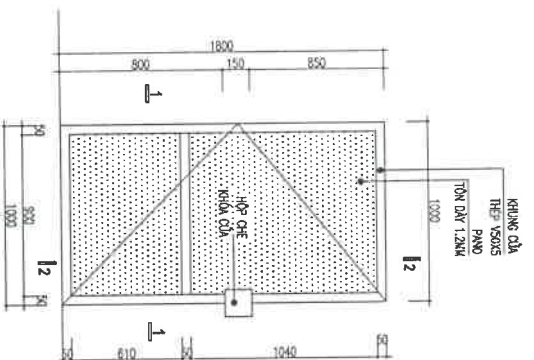

CỬA NHÀ TỬ

- CỬA NHÀ TỬ 1 CẢNH MỎ QUẢY
- CỬA KHUNG BẢO SẮT
- PANO BỊT TÓN
- SỐ LƯỢNG: 1 BỘ.

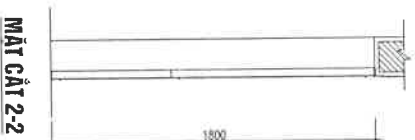

MẶT CẮT 2-2

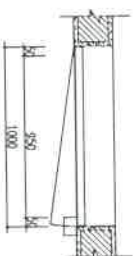

MẶT CẮT 1-1

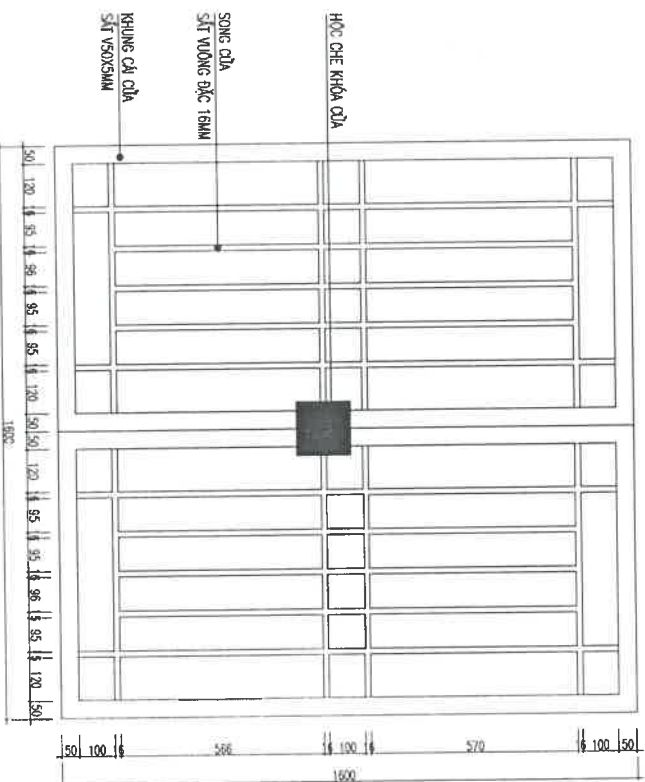

CỬA D1 (CỬA TRAM)

- CỬA KHUNG SẮT VỎ XÓM SẮM, XƯƠNG SẮT VỎ XÓM ĐẶC 18MM MÀ KẼM
- SỐ LƯỢNG: 1 BỘ

THƯ TỰ	NGÀY	XÁC NHẬN	SỬA ĐỔI
CHI CHỮ :			
CÔNG TY ĐIỆN LỰC THANH HÓA			
PHÒNG KỸ THUẬT			
SỬA CHỮ CÁC TRẠM ĐIỆN ÁP			
DIỆN LỰC MIỀN BẮC			
THANH HÓA - THANH HÓA			
SỬA CHỮ BA BÔNG CƯỜNG 6			
CƠ QUAN THIẾT KẾ :			
CÔNG TY ĐIỆN LỰC THANH HÓA			
PHÒNG KỸ THUẬT			
ĐC: 96 TRƯỜNG QUỐC ĐẠT - PHƯỜNG HẠNG THẠNH			
THÀNH PHỐ THANH HÓA			
SỬA CHỮ :			
PP/KỸ THUẬT			
PHẠM QUANG ĐĂNG			
CHỦ TRÌ THIẾT KẾ - QUẢN LÝ KT :			
KS: MAI HỒNG HIỆP			
THỂ HIỆN THIẾT KẾ			
KS: MAI HỒNG HIỆP			
TÊN BẢN VẼ :			
CỬA SỬA CHỮ			
BỘ HỒ SƠ : TKKT/C			
HOÀN THÀNH : 2025			
TỈ LỆ :			
1 : 100/A3			
KÍ HIỆU BẢN VẼ			
KT-10			

CỘNG HÒA XÃ HỘI CHỦ NGHĨA VIỆT NAM
ĐỘC LẬP - TỰ DO - HẠNH PHÚC

HỒ SƠ THIẾT KẾ KỸ THUẬT THI CÔNG

HÀNG MỤC

SỬA CHỮA TBA THÀNH ĐỒNG 1

HIỆN TRẠNG TRẠM BIẾN ÁP:

- LỚP VỈA TRÁT HIỆN TRẠNG HÀNG RÀO VÀ NHÀ TỰ ĐÃ BONG TRỐC VÀ ẦM MỨC
- MÀN SÀN BÊ TÔNG ĐÃ NỨT, SỤT LÚN, ẦM MỨC HỦ HẰNG
- CỬA CÔNG TRẠM, CỬA NHÀ TỰ SẴN BONG TRỐC.

NƠI DUNG SỬA CHỮA:

- PHẠ LỚP VỈA VÀ TRÁT LẠI TƯỜNG RÀO, NHÀ TỰ HIỆN TRẠNG.
- SƠN LẠI CÔNG TRẠM, CỬA NHÀ TỰ.
- TỌA NỀN TRẠM, NHÀ TỰ 25CM (TRONG ĐÓ 15CM ĐÃ MẤT, ĐÓ NỀN BÊ TÔNG SÁ 1X2 MỨC 200 ĐÂY 15CM).
- XÂY ĐẾ MẮT ĐIỆN ÁP: XÂY ĐẾ TỰ ĐIỆN, XÂY TƯỜNG BẢO HỘ THỦ ĐẦY, PHẠ ĐÁ 1X2.
- PHẠT HOANG CÂY CỎ, ĐÓ BÊ TÔNG ĐƯỜNG MẠO TRẠM.
- SƠN LẠI TOÀN BỘ TRẠM.

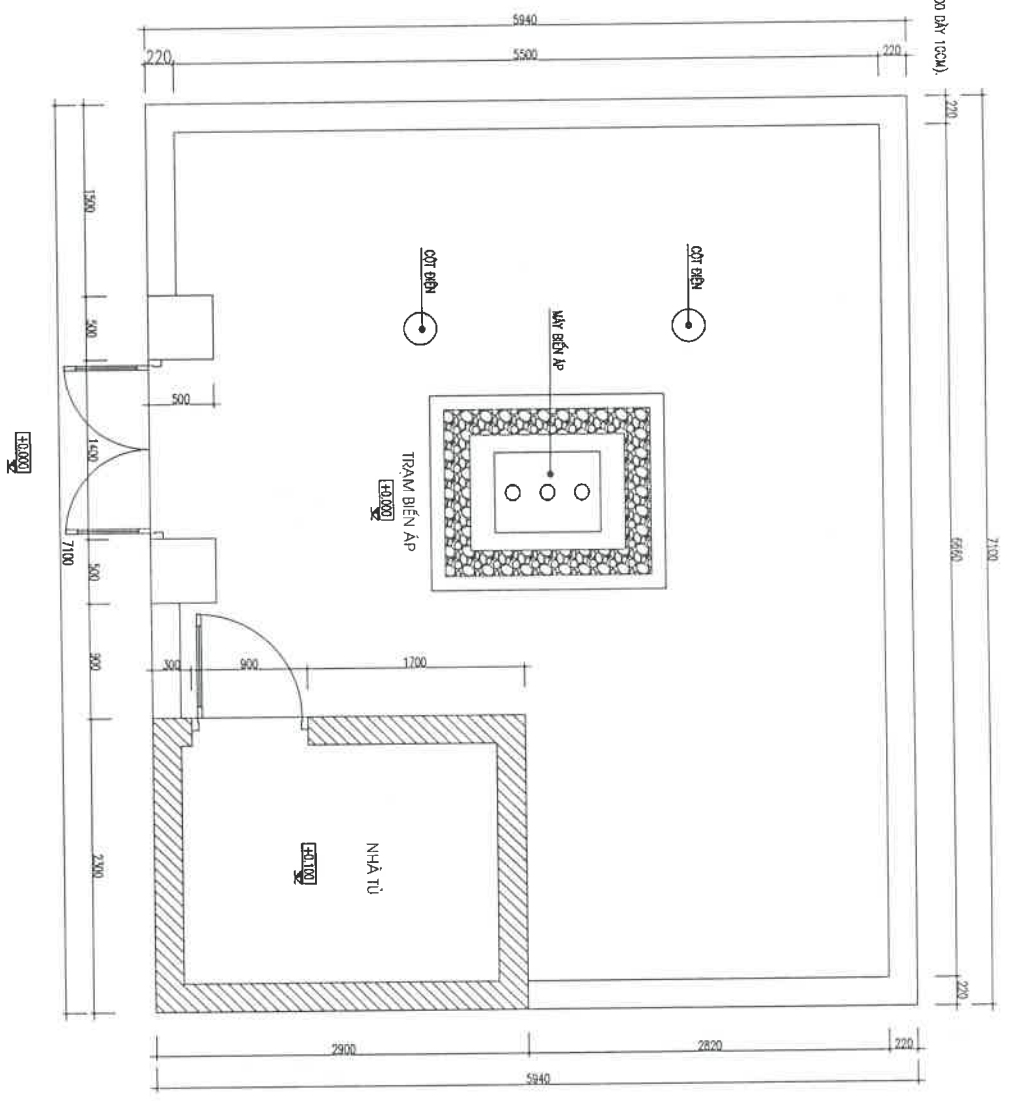

MẶT BẰNG TRẠM HIỆN TRẠNG

sửa đổi		XÁC NHẬN	
THỜI TỰ	NGÀY		
GHI CHÚ:			



SỬA CHỮA TBA THÀNH BÔNG 1

CO QUAN THIẾT KẾ:

**CÔNG TY ĐIỆN LỰC THÀNH HÓA
PHÒNG KỸ THUẬT**

9C: 86 TRIỀU QUỐC ĐẠT - PHƯỜNG BẮC THÀNH
THỊ TRẤN HÒA AN
HUYỆN BẮC NINH
TỈNH BẮC NINH

PPP KỸ THUẬT

[Handwritten signature]

PHẠM QUANG ĐĂNG

CHỦ TRÌ THIẾT KẾ - QUẢN LÝ KỸ THUẬT

KS: MAI HỒNG HIỆP

THIẾT HIỆN THIẾT KẾ:

[Handwritten signature]

KS: MAI HỒNG HIỆP

TÊN BẢN VẼ:

MẶT BẰNG HIỆN TRẠNG

BỘ HỒ SƠ: TKKTTC

HOÀN THÀNH: 2025

TỈ LỆ: 1 : 100/AS
KÍ HIỆU BẢN VẼ: KT-01

TƯỜNG DỌC LỚP LẠNH T0
VÀ MANG CAO CỎA

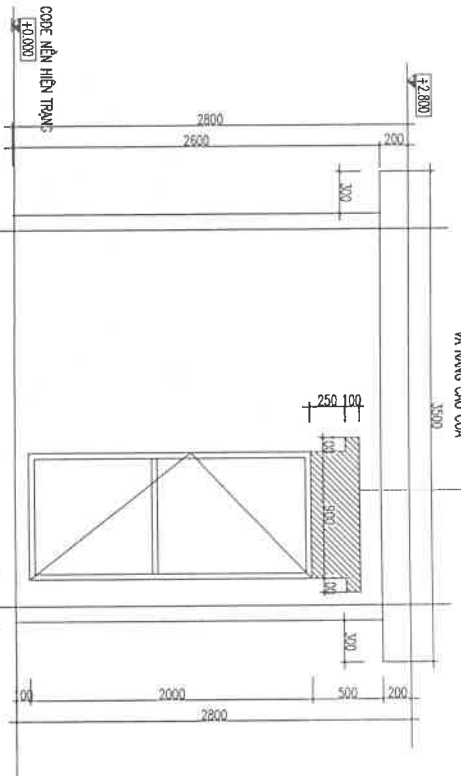

MẶT ĐỈNH NHÀ TỬ

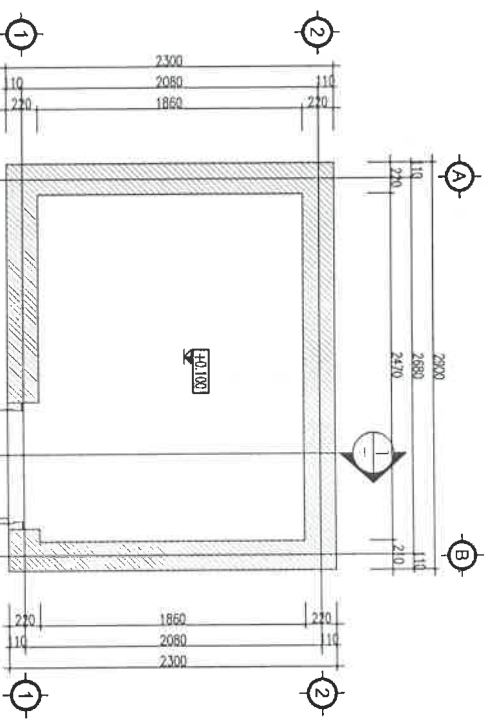
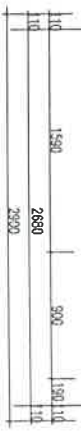

MẶT BẰNG NHÀ TỬ
HIỆN TRĂNG

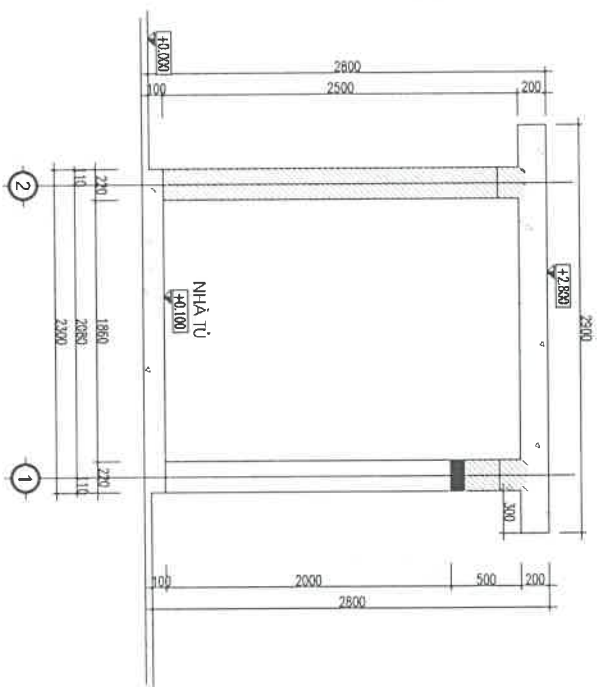

MẶT CẮT 1-1

SỬA ĐỔI
THỨ TƯ NGÀY XÁC NHẬN

GHI CHÚ:



CƠ QUAN THIẾT KẾ:

CÔNG TY ĐIỆN LỰC THÀNH HOÀ
PHÒNG KỸ THUẬT
ĐC: 88 TRƯỜNG QUỐC GIẢT - PHƯỜNG HẠC THÀNH
THỊNH THÀNH HÒA
DIỆN THỜI

PTP KỸ THUẬT

[Signature]

PHẠM QUANG ĐĂNG

CHỦ TRÌ THIẾT KẾ - QUẢN LÝ KT:

KS: MAI HỒNG HIỆP
[Signature]

TÊN BẢN VẼ:
NHÀ TỬ HIỆN TRĂNG

BỘ HỒ SƠ: TKKTTC
HOÀN THÀNH: 2025

TITLE: 1: 100/A3
KỶ HIỆU BẢN VẼ: KT-02

HIỆN TRẠNG TRẠM BIẾN ÁP:

- LỚP Vữa trát hiện trạng hỏng rách và nứt từ đá bông treóc và ẩm mốc
- Nền sân bê tông đá kết, sụt lún, ẩm mốc hư hỏng
- Cầu cống trạm, cầu nhà từ sơn bong tróc.

NGƯỜI DÙNG SỬA CHỮA:

- PHA LỚP Vữa và trát lại tường rào, nhà từ hiện trạng.
- SƠN LẠI CẦU CỐNG, CẦU NHÀ TỪ.
- TÔN NỀN TRẠM, NHÀ TỰ 25CM (TRONG ĐÓ 15CM ĐÁ KẾT, ĐÓ NỀN BÊ TÔNG ĐÁ 1X2 MỐC 200 CÂY 10CM).
- XÂY BÊ MÁY BIẾN ÁP: XÂY BÊ TƯỜNG BẢO HỘ THỦ ĐẦU, ĐÁI ĐÁ 1X2.
- PHÁT HƯƠNG CÂY CỎ, ĐỔ BÊ TÔNG GIỮNG VÀO TRẠM.
- SƠN LẠI TRẦN BỘ TRẠM.

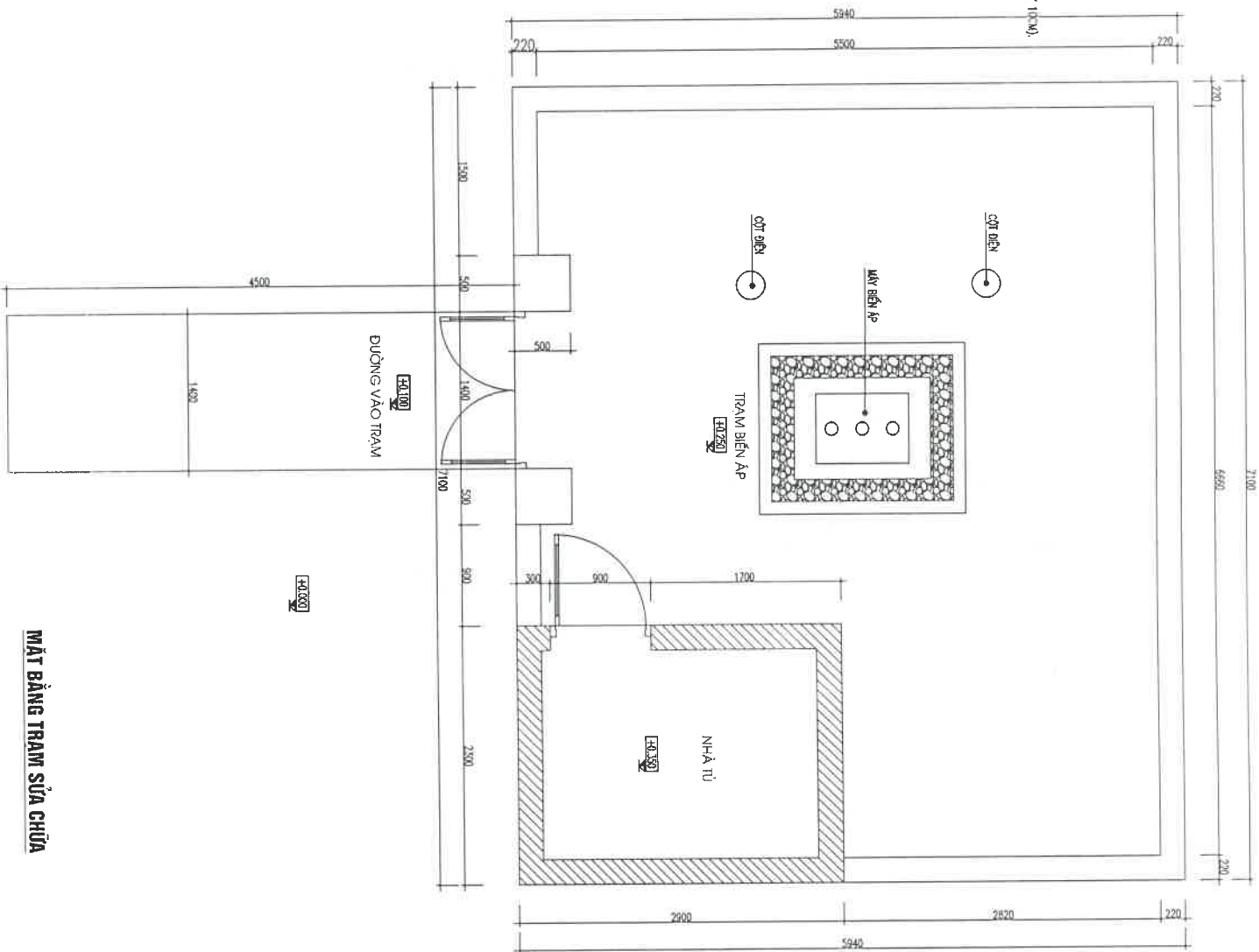

MẶT BẰNG TRẠM SỬA CHỮA

SỬA ĐỔI	
THƯ TỰ	XÁC NHẬN
NGÀY	
GHI CHÚ :	
<p> CÔNG TY TNHH CÔNG TRÌNH ĐIỆN LỰC THÀNH HÒA CÔNG TY CHI NHÁNH ĐIỆN LỰC THÀNH HÒA CÔNG TRÌNH SỬA CHỮA CÁC TRẠM BIẾN ÁP ĐIỆN LỰC HẠ THẤP THÀNH CÔNG KIỂM BÁC THANH - 1 THANH HÒA </p>	
CÔNG QUAN THIẾT KẾ : PHÒNG KỸ THUẬT ĐC: 96 TRƯỜNG QUỐC ĐẠT - PHƯỜNG MẠC THẠNH - THỊNH THÀNH HÒA - ĐIỆN THOẠI:	
PTP KỸ THUẬT PHẠM QUANG ĐĂNG CHỦ TRÌ THIẾT KẾ - QUẢN LÝ KT:	
KS: MAI HỒNG HIỆP THẾ HIỆN THIẾT KẾ:	
KS: MAI HỒNG HIỆP TÊN BẢN VẼ : MẶT BẰNG SỬA CHỮA	
BỘ HỒ SƠ : TKKTTC HOÀN THÀNH : 2025	
TỈ LỆ : 1 : 100/A3	KÍ HIỆU BẢN VẼ : KT-04



SỬA ĐỔI		
THỨ TƯ	NGÀY	XÁC NHẬN
GHI CHÚ :		

SỬA CHỮA TBA THÀNH ĐÔNG 1

CƠ QUAN THIẾT KẾ :

CÔNG TY ĐIỆN LỰC THÀNH HÓA
PHÒNG KỸ THUẬT

ĐC 89 TRƯỜNG QUỐC ĐẠT - PHƯỜNG HẠCH THÀNH
TỈNH THÁNH HÓA
ĐIỆN THOẠI:

PTP KỸ THUẬT

PHẠM QUANG ĐĂNG

CHỦ TRẠI THIẾT KẾ - QUẢN LÝ KT:

KS: MAI HỒNG HIỆP

THỂ HIỆN THIẾT KẾ

KS: MAI HỒNG HIỆP

TÊN BẢN VẼ :

HÀNG RÀO HIỆN TRĂNG

BỘ HỒ SƠ : TKKTTC

HOÀN THÀNH : 2025

TỈ LỆ : 1 : 100/A3
KI HIỆU BẢN VẼ : KT-03

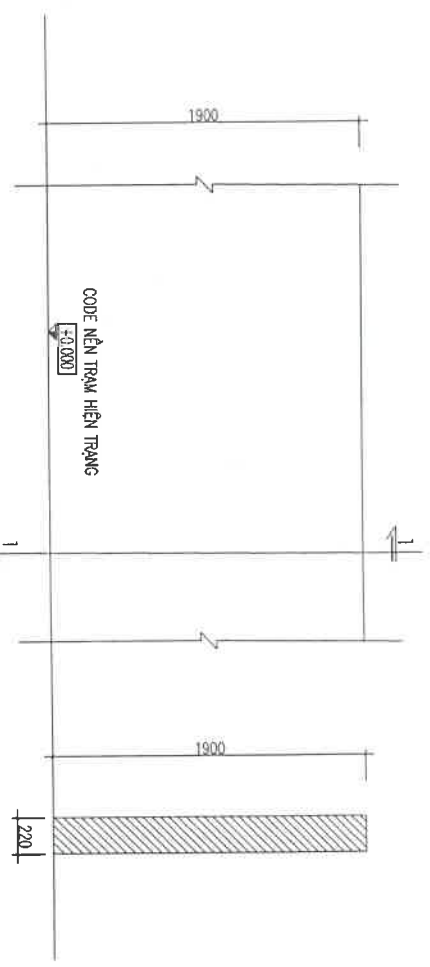

MẶT BẰNG ĐIỆN HÌNH TƯỜNG RÀO HIỆN TRĂNG

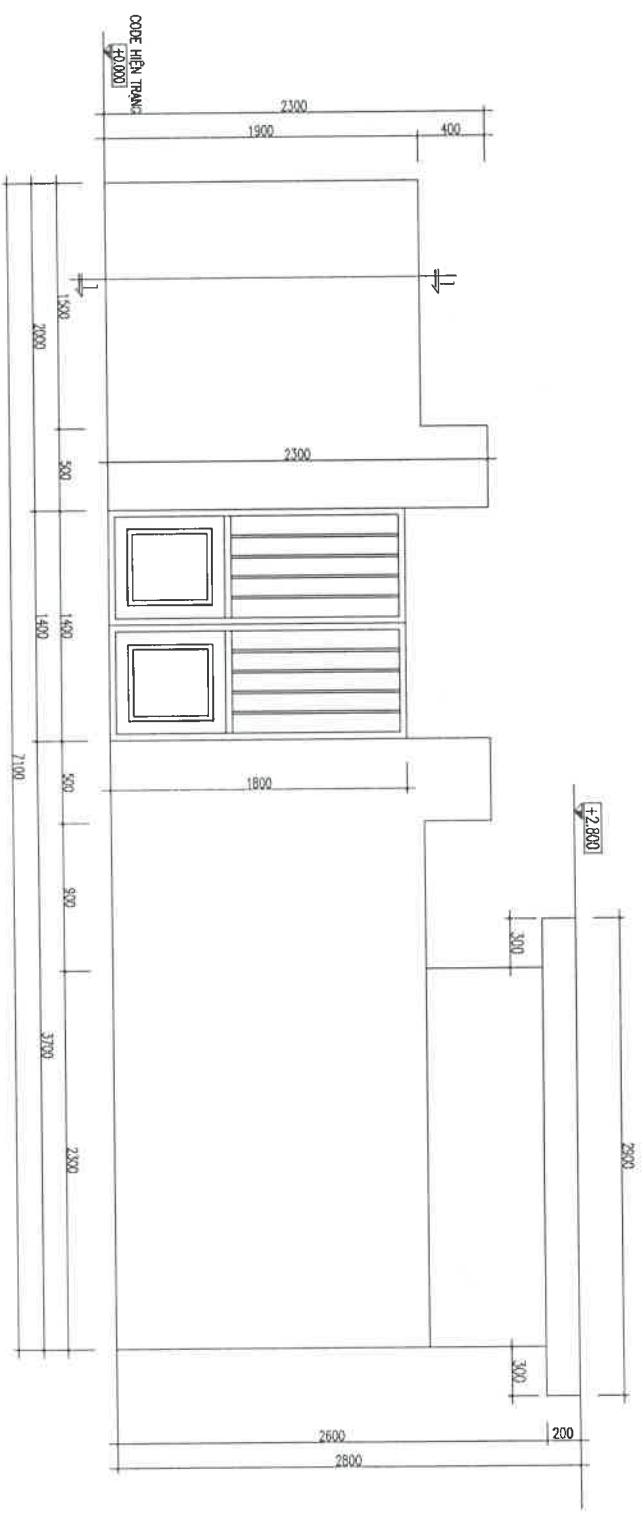

MẶT BẰNG TƯỜNG RÀO TRƯỚC

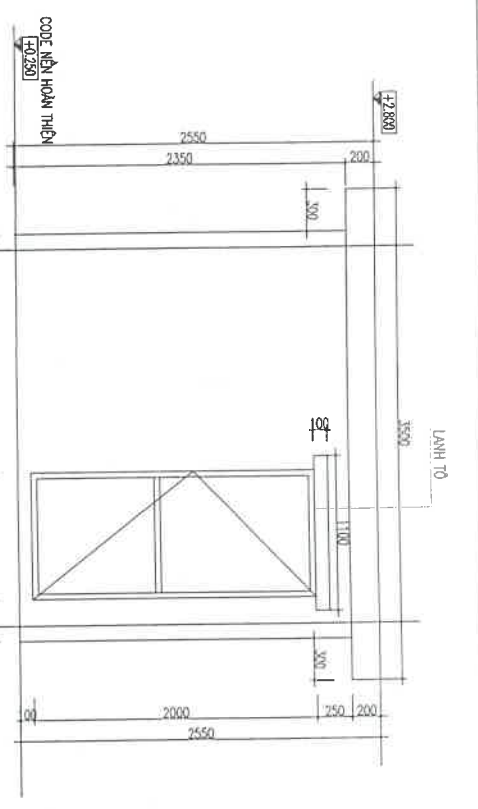

MẶT ĐŨNG NHÀ TỬ

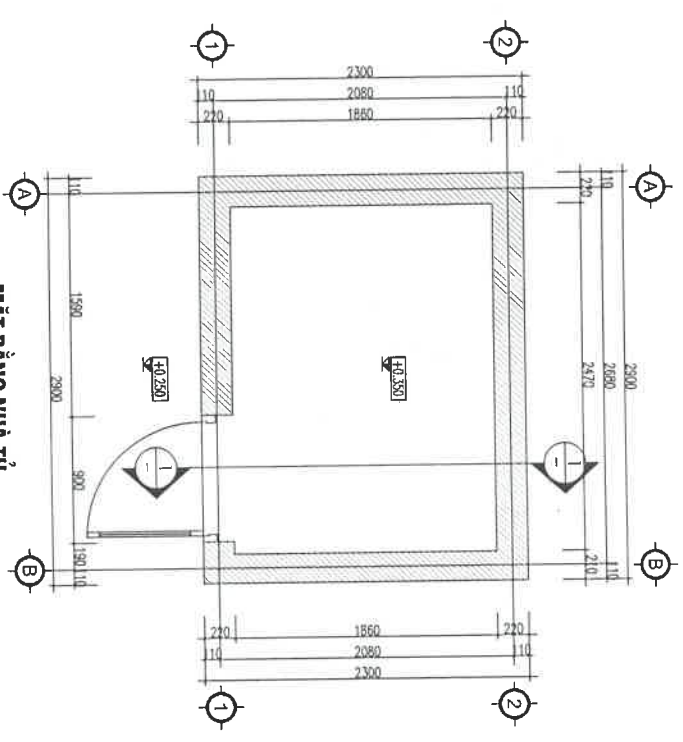

MẶT BẰNG NHÀ TỬ
HIỆN TRẠNG

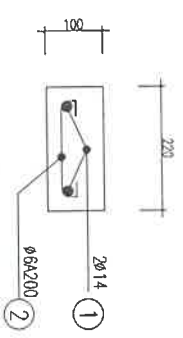

LANH TỬ CỬA

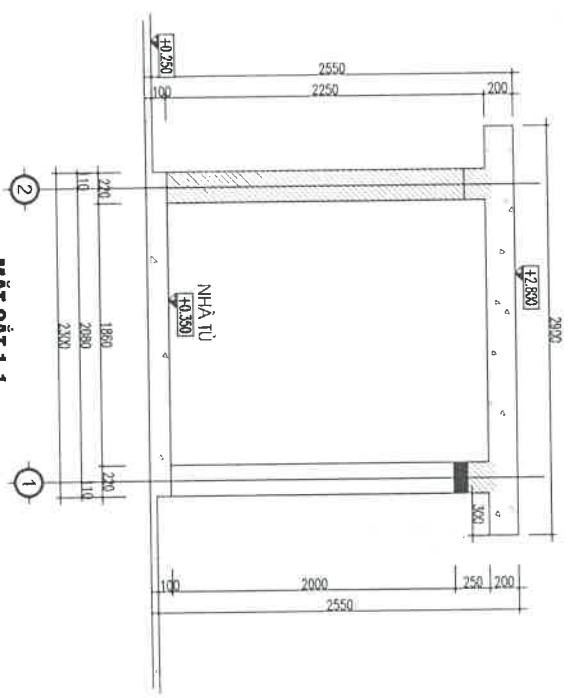

MẶT CẮT 1-1

SỬA BỒI		XÁC NHẬN	
THỜI TỰ	NGÀY		
<p>GH CHÚ :</p>			
<p>CHỈT 04/01/2025 CÔNG TY ĐIỆN LỰC THÀNH HOÀ CÔNG TY ĐIỆN LỰC THÀNH HOÀ DIỆN LỰC THÀNH HOÀ</p>			
<p>CÔNG TRÌNH ANH TỔNG CÔNG GIÁO THÀNH ANH AP SỬA CHỮA ĐIỆN LỰC HẠ TẦNG THÀNH MIẾNG SỬA CHỮA TẠM ANH ĐÔNG 1</p>			
<p>CƠ QUAN THIẾT KẾ : CÔNG TY ĐIỆN LỰC THÀNH HOÀ PHÒNG KỸ THUẬT</p>			
<p>8C 96 TRƯỜNG QUỐC GIỚI - QUẬN HỒ CHÍ MINH THÀNH PHỐ HOÀ DIỆN THỜI ANH</p>			
<p>PPP KỸ THUẬT PHẠM QUANG ĐĂNG</p>			
<p>CHỦ TRÌ THIẾT KẾ - QUẢN LÝ KỸ :</p>			
<p>KS. MAI HỒNG HIỆP</p>			
<p>THỂ HIỆN THIẾT KẾ</p>			
<p>TÊN BẢN VẼ : KS. MAI HỒNG HIỆP</p>			
<p>NHÀ TỬ SỬA CHỮA</p>			
<p>BỘ HỒ SƠ : TKKTTC</p>			
<p>HOÀN THÀNH : 2025</p>			
<p>TỈ LỆ : 1 : 100/A3</p>		<p>KI HƯỚNG BẢN VẼ : KT-05</p>	

NỘI DUNG SỬA CHỮA:

- SÀN CÁT PHẪNG NỀN HIỆN TRẠNG
- ĐỔ BÊ TÔNG CHỌI TẦNG TRẠM VÀ NHÀ TỰ ĐỔ BÊ TÔNG ĐẦY 10CM, TẦNG DIỆN THỂ: 42.2 M²
- CHỖ VỊ TRÍ CHỤM MẠC KHÔNG ĐỔ BÊ TÔNG Ở NHÀ ĐẦY 1X2 CHỖ, CẦU VÀ MẶT TRƯỜNG HỢP ĐỒ BẰNG

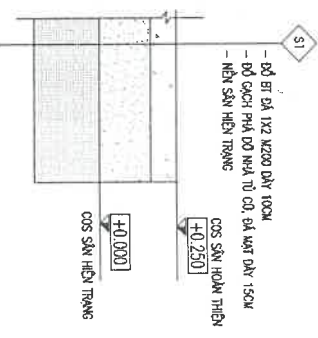

CẦU TẠO NỀN SÀN SỬA CHỮA

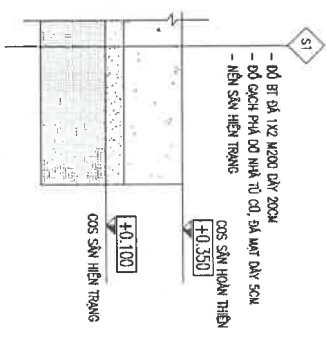

CẦU TẠO NỀN SÀN SỬA CHỮA

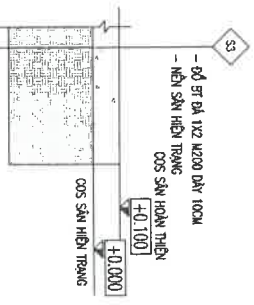

CẦU TẠO NỀN LỐI VÀO TRẠM

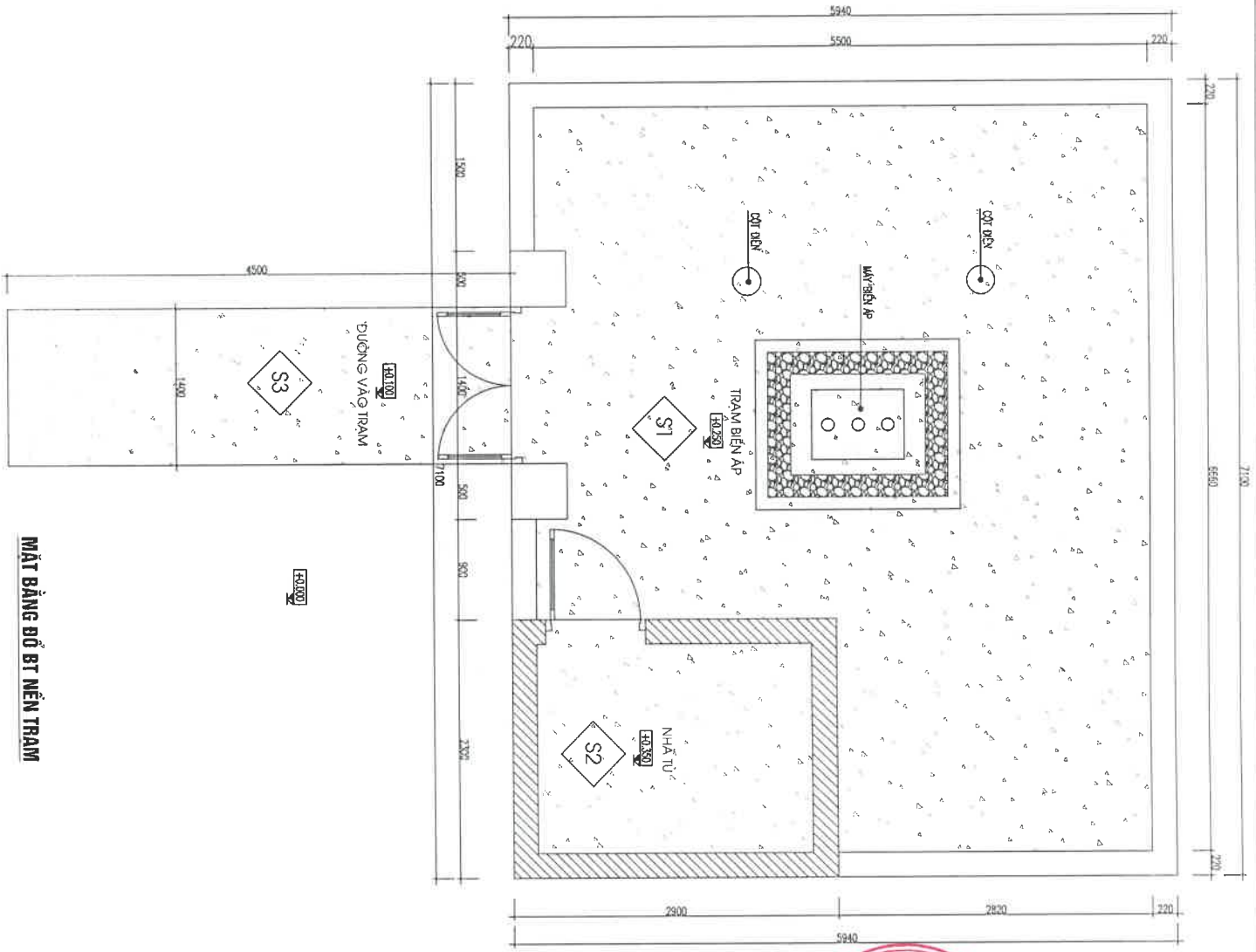

MẶT BẰNG ĐỒ BÊ TÔNG TRẠM

SỬA ĐỔI	XÁC NHẬN
THỜI TỰ	NGÀY
GHI CHÚ:	



SỬA CHỮA TBA THÀNH ĐÔNG 1

CƠ QUAN THIẾT KẾ:
CÔNG TY ĐIỆN LỰC THÀNH HÓA
 PHÒNG KỸ THUẬT
 ĐƠN BÊN TRƯỞNG ĐƠN PHƯỜNG HẠCH THÀNH
 THỜI ĐIỂM THỰC HIỆN THẠCH

PPK KỸ THUẬT

PHẠM QUANG ĐĂNG
 CHỦ TRÌ THIẾT KẾ - QUẢN LÝ KỸ THUẬT

KS. MAI HỒNG HIỆP
 THỂ HIỆN THIẾT KẾ

KS. MAI HỒNG HIỆP
 TÊN BẢN VẼ:

NỀN TRẠM SỬA CHỮA

BỘ HỒ SƠ: TKKTTC
 HOÀN THÀNH: 2025
 TỈ LỆ: 1 : 100/Δ3
 KÍ HIỆU BẢN VẼ: KT-06

BẢNG THÔNG KÊ CỘT THÉP

TÊN C/KIỆN	SỐ HIỆU	HÌNH DẠNG - KÍCH THƯỚC	ĐƯỜNG KÍNH (mm)	CHIỀU DÀI 1 THANH (mm)	SỐ LƯỢNG		TỔNG CHIỀU DÀI (m)	TỔNG T. LƯỢNG (Kg)
					1 C/KIỆN	T. BỘ		
	1	250 950 250	14	1450	2	4	5.8	7.01
	2	950	14	950	2	4	3.8	4.59
	3	250 250 60	6	1120	7	14	15.68	3.48
	4	50 250 200 250	10	1057	2	4	4.228	2.61

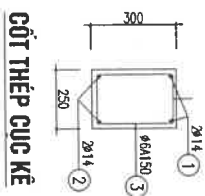

CỘT THÉP CỤC KÊ

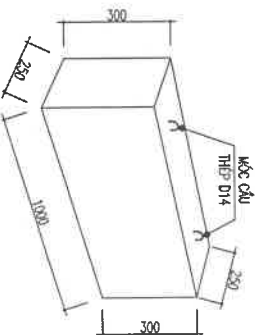

CỤC KÊ MÁY BIẾN ÁP

- BỘ BƠƠ
- SỐ LƯỢNG 2 CỤC

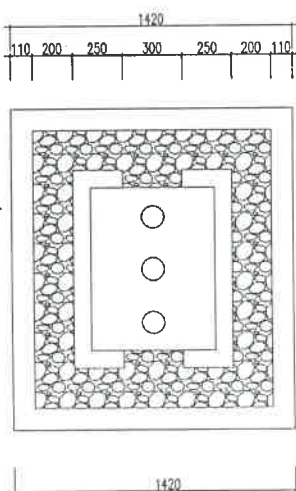

MẶT BẰNG HỒ THU DẦU

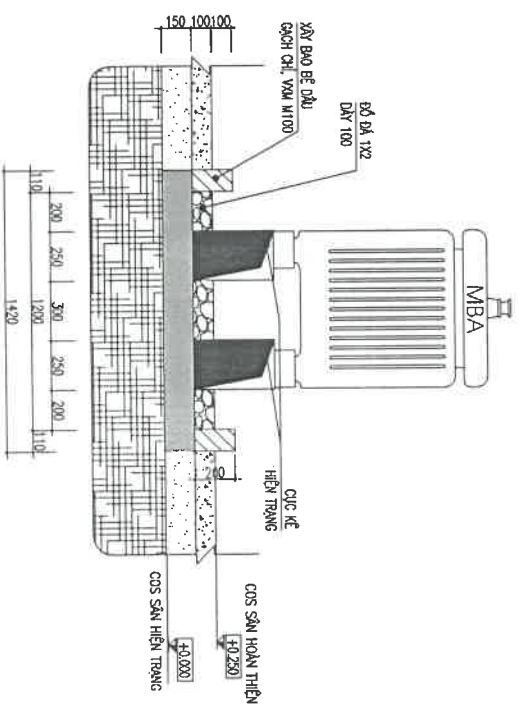

MẶT CẮT 1-1 (CHI TIẾT CỤC KÊ + BỮ BẢO CHÀN MÁY BIẾN ÁP)

SỬA ĐỔI

THỜI TỰ NGÀY XÁC NHẬN

GH CHÚ :



SỬA CHỮA TBA THANG ĐỒNG 1

CƠ QUAN THIẾT KẾ :

CÔNG TY ĐIỆN LỰC THÀNH HÓA

PHÒNG KỸ THUẬT

ĐC: 96 TRƯỜNG QUỐC DẠY - PHƯỜNG HẠC THÀNH
THỊC THÀNH HÓA
DIỆN THOẠI

PTP KỸ THUẬT

(Signature)

PHẠM QUANG ĐĂNG

CHỦ TRÌ THIẾT KẾ - QUẢN LÝ KT:

KS: MAI HỒNG HIỆP

THỂ HIỆN THIẾT KẾ:

(Signature)

KS: MAI HỒNG HIỆP

TÊN BẢN VẼ :

**CỤC KÊ + BẢO CHÀN
MÁY BIẾN ÁP SỬA CHỮA**

BỘ HỒ SƠ : TKKT/C

HOÀN THÀNH : 2025

T. L. E. :

KI HIỆU BẢN VẼ :
1 : 100/A3
KT-07

CHI TIẾT BÊ TỬ ĐIỆN

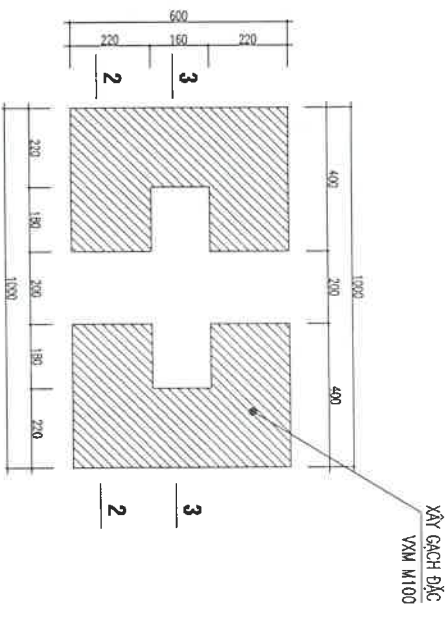

MẶT BẰNG BÊ TỬ ĐIỆN

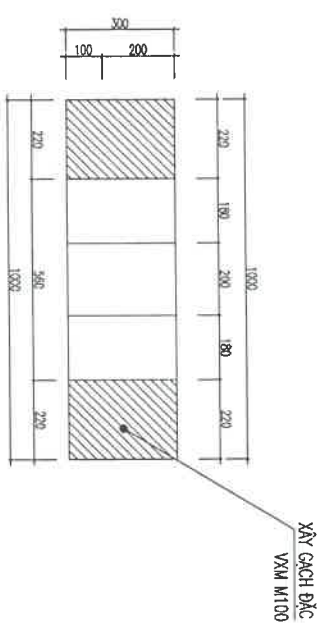

MẶT CẮT 3-3

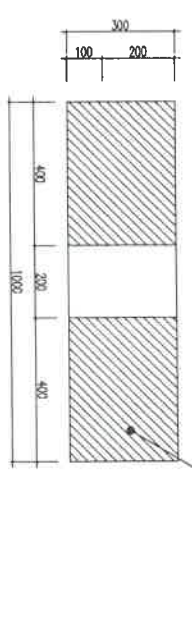

MẶT CẮT 2-2

SỬA ĐỔI	
THỜI TỰ	XÁC NHẬN
NGÀY	

GHI CHÚ :

CƠ QUAN THIẾT KẾ :

CÔNG TY ĐIỆN LỰC THÀNH HÒA
PHÒNG KỸ THUẬT

8C 96 TRƯỜNG QUỐC DẠNG - PHƯỜNG HẠC THÀNH
 THỊNH THÀNH HÒA
 ĐIỆN THOẠI:

PPP KỸ THUẬT

PHẠM QUANG ĐĂNG

CHỦ TRÌ THIẾT KẾ - QUẢN LÝ KỸ:

KS: MAI HỒNG HIỆP

THỂ HIỆN THIẾT KẾ:

KS: MAI HỒNG HIỆP

TÊN BẢN VẼ :

CHI TIẾT BÊ TỬ ĐIỆN

BỘ HỒ SƠ : TKKT/C

HOÀN THÀNH : 2025

TỈ LỆ :
 1 : 100/A3

KÍ HIỆU BẢN VẼ:
 KT-08

CỘNG HÒA XÃ HỘI CHỦ NGHĨA VIỆT NAM
Độc lập - Tự Do - Hạnh Phúc

HỒ SƠ THIẾT KẾ KỸ THUẬT THI CÔNG

HÀNG MỤC

SỬA CHỮA TBA ÂU THUYỀN 1

HIỆN TRẠNG TRẠM BIẾN ÁP:

- TƯỜNG BẢO, NHÀ TỦ BỊ NỨT KHORNG BANG RÁP.
- NỀN SÀN BẾ TƯỜNG BÀ NỨT, SỤT LŨN.
- CỬA CÔNG TRẠM BỊ MẤT 1 CẢNH, CỬA CÔNG TRẠM, CỬA NHÀ TỦ BỊ SÀM RI MỐC, HỦ HỜNG

NỘI DUNG SỬA CHỮA:

- Đắp bả tường bảo trạm + nhà tủ hiện trạng.
- Xây lại tường rào, nhà tủ.
- Tôn nền nền trạm, nhà tủ lên 80cm
- (Đắp bảng gạch phủ đỏ nhà tủ, tường rào cốp + sà lát dày 50cm, đổ bê tông sà 1x2 mức 200 dày 10cm).
- Xây bể bê tông máy biến áp, xây bể từ điện, xây tường bảo hộ thủ dầu, rào đá 1x2.
- Thay mới công, cửa nhà tủ.
- Sơn lại toàn bộ trạm.

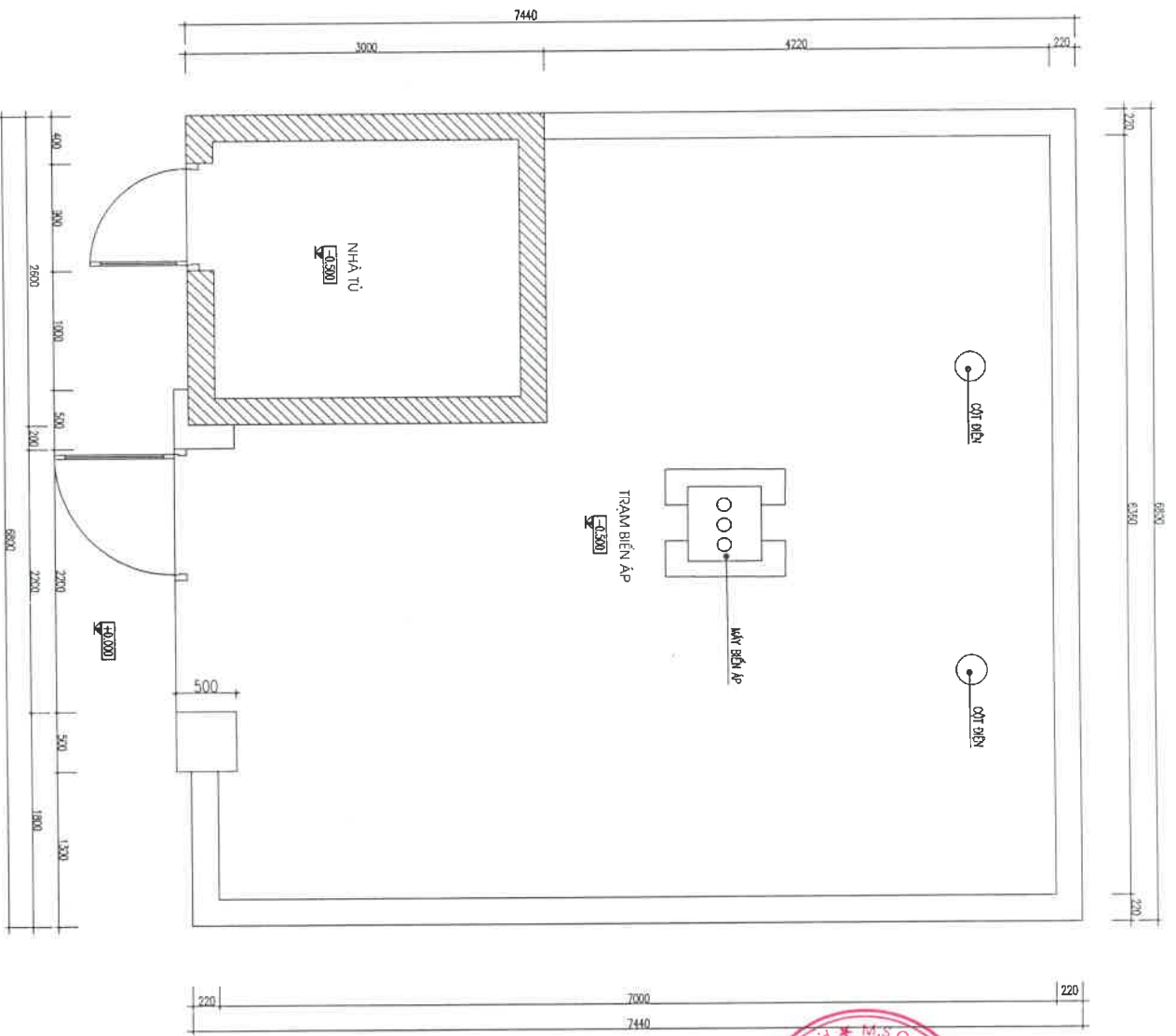

MẶT BẰNG TRẠM HIỆN TRẠNG

SỬA ĐỔI		
THỨ TƯ	NGÀY	XÁC NHẬN
GHI CHÚ :		
CÔNG TY ĐIỆN LỰC THÀNH HÒA BIÊN LỰC THÀNH HÒA - CHI NHÁNH CÔNG TY ĐIỆN LỰC THÀNH HÒA MIỀN ĐÔNG ĐIỂM CHỨC CÁC TRẠM BIẾN ÁP MIỀN ĐÔNG TỈNH THÀNH PHẦN MỰC THÀNH		
SỬA CHỮA TBA ẬU THUYỀN 1		
CƠ QUAN THIẾT KẾ :		
CÔNG TY ĐIỆN LỰC THÀNH HÒA PHÒNG KỸ THUẬT		
ĐC: 96 TRƯỜNG QUANG ĐẠT - PHƯỜNG MẠC THẮNG THỊP THÀNH HÒA ĐIÊN THOẠI:		
P.T.T. KỸ THUẬT		
PHẠM QUANG ĐĂNG		
CHỦ TRÌ THIẾT KẾ - QUẢN LÝ KT:		
KS: MAI HỒNG HIỆP		
THỂ HIỆN THIẾT KẾ:		
KS: MAI HỒNG HIỆP		
TÊN BẢN VẼ :		
MẶT BẰNG HIỆN TRẠNG		
BỘ HỒ SƠ : TKKTTC		
HOÀN THÀNH : 2025		
TITLE :	đi hiệu bản vẽ	
1 : 100/A3	KT-04	

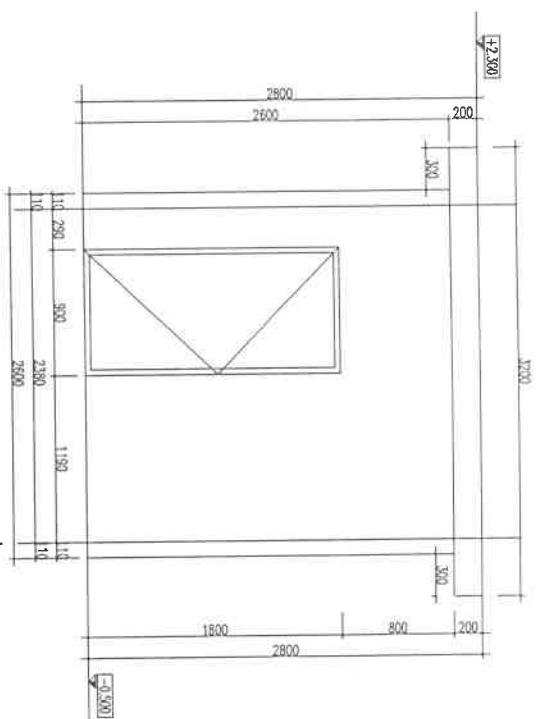

MẶT BƯỚNG NHÀ TỬ

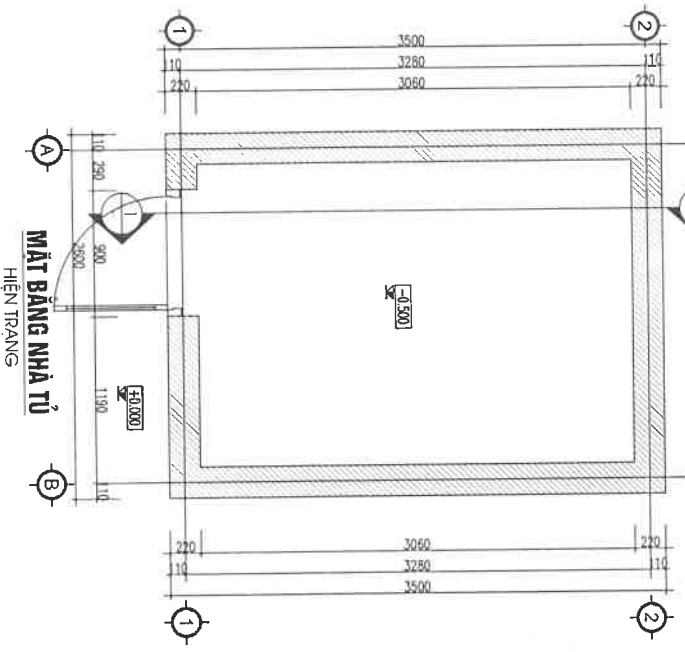

MẶT BĂNG NHÀ TỬ

HIỆN TRẠNG

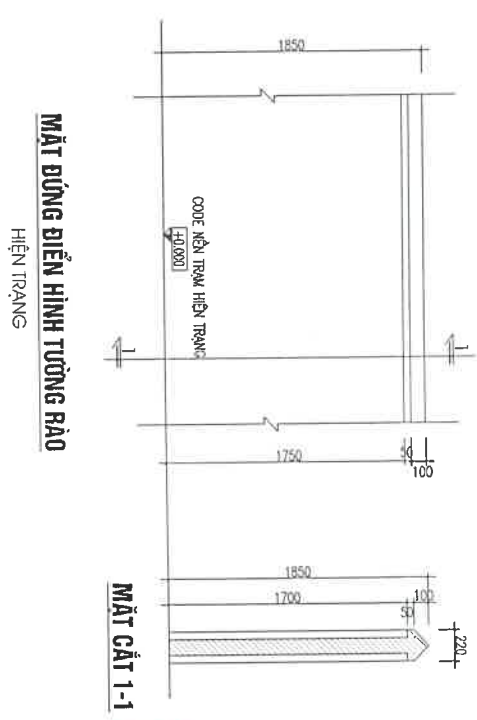

MẶT BƯỚNG ĐIỆN HÌNH TƯỜNG RÀO

HIỆN TRẠNG

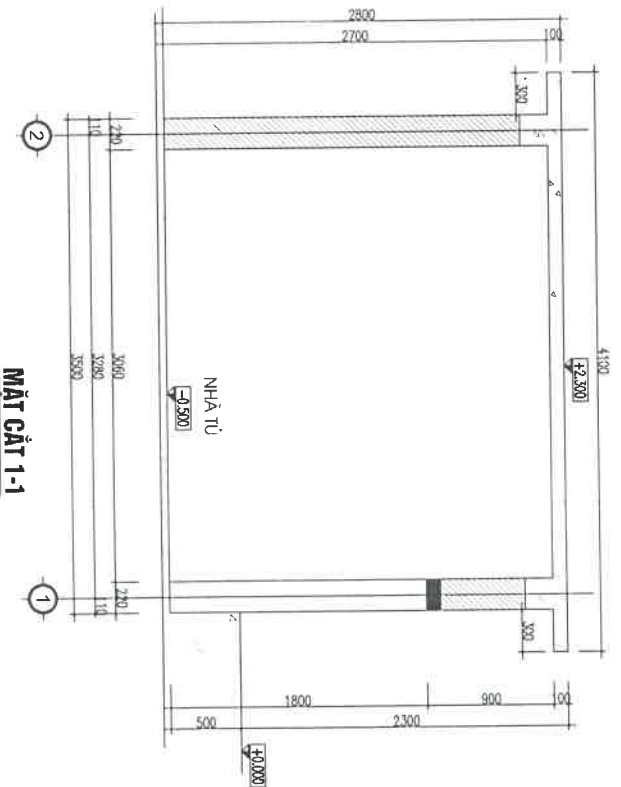

MẶT CẮT 1-1

MẶT CẮT 1-1



Sửa đổi
THỜI TỬ NGÀY XÁC NHẬN

GHI CHÚ :

CƠ QUAN THIẾT KẾ :

CÔNG TY ĐIỆN LỰC THANH HÓA
PHÒNG KỸ THUẬT

ĐC: 86 TRƯỜNG QUỐC ĐẤT - PHƯỜNG HẠC THÀNH
THỊ SÀI TRẦN HÒA
DIỆN THỜI:

PTP KỸ THUẬT

PHẠM QUANG ĐĂNG

CHỦ TRÌ THIẾT KẾ - QUẢN LÝ KT:

KS: MAI HỒNG HIỆP

THỂ HIỆN THIẾT KẾ:

KS: MAI HỒNG HIỆP

TÊN BẢN VẼ :

NHÀ TỬ HIỆN TRẠNG

BỘ HỒ SƠ : TKKTTC

HOÀN THÀNH : 2025

TỈ LỆ : 1 : 100/A3

KI HIỆU BẢN VẼ : KT-02

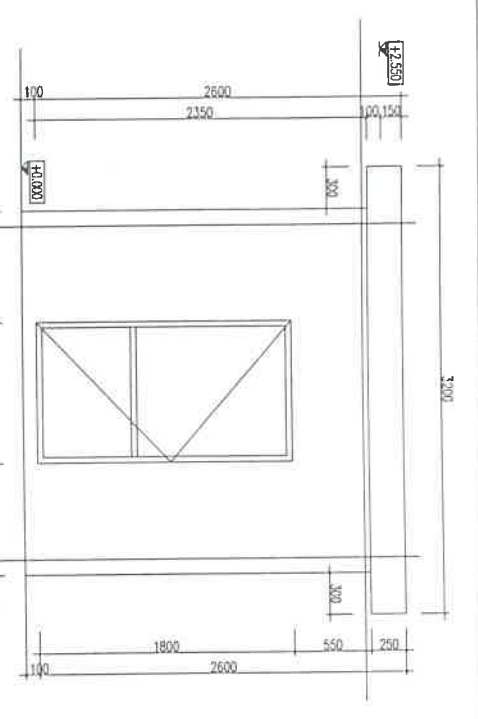

MẶT ĐƯƠNG NHÀ TỬ

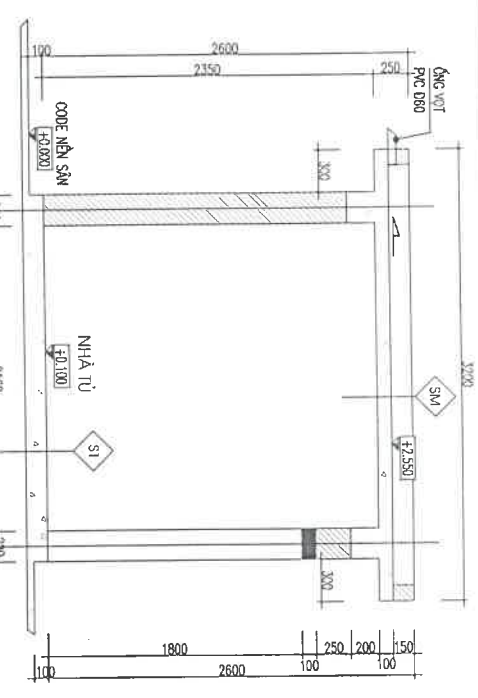

MẶT CẮT 1-1

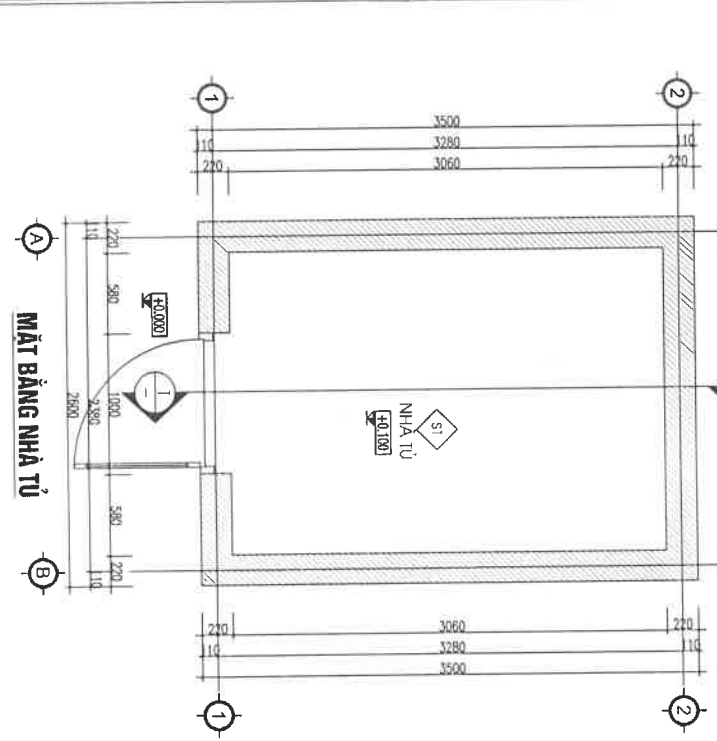

MẶT BẰNG NHÀ TỬ

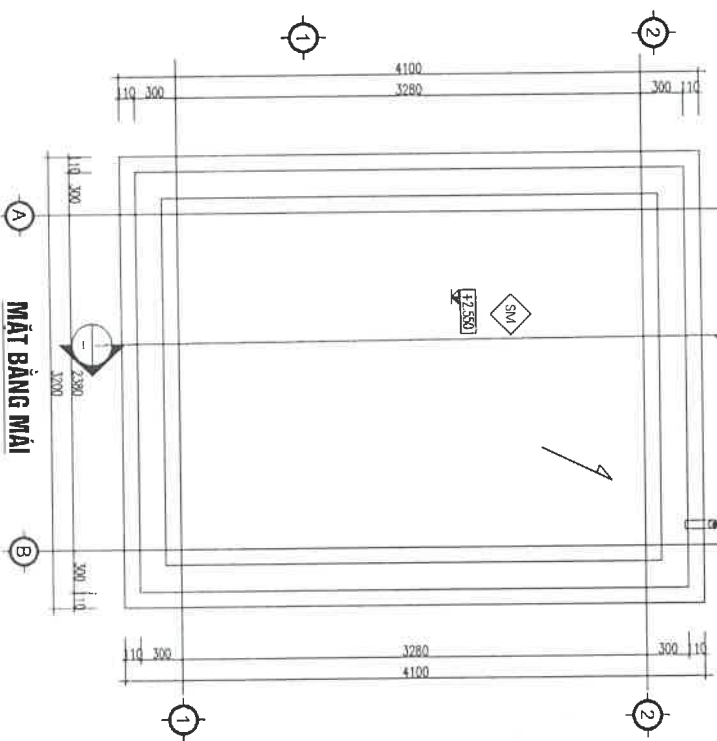

MẶT BẰNG MÀI

GHI CHÚ CẤU TẠO

- SM > SÀN MÀI
- VẠ XÀ M75 CÁN TẠO ĐỐC
- SÀN BCT
- VẠ TRÉT + SƠN NƯỚC HOÀN THIỀN 3 LỚP
- SI > NỀN NHÀ TỬ
- ĐỔ BÊ TÊ 1X2 M200 DÀY 10CM
- ĐỔ GẠCH PHÍA ĐÓ NHÀ TỬ, ĐÁ MẶT DÀY 50CM
- NỀN NHÀ TỬ HIỆN TRẠNG



THỨ TƯ	NGÀY	XÁC NHẬN
GHI CHÚ :		
CHỦ ĐẦU TƯ:		
CÔNG TY ĐIỆN LỰC THÀNH HÒA		
CÔNG TY TNHH ĐIỆN LỰC THÀNH HÒA		
CHÍNH HÀNH		
SỬA CHỮA CÁC TỬ MẪN ĐIỆN LỰC MIỀN BẮC		
HÀNG MỤC: SỬA CHỮA 150A ĐƯỜNG TRUYỀN 1		
P. H. M.S.C.N.		
CÔNG TY ĐIỆN LỰC THÀNH HÒA		
PHÒNG KỸ THUẬT		
B/C: AN THIỀU QUỐC DẠT - PHÒNG HẠC THÀNH		
TINH THÀNH HÒA		
DIỆN THỜI:		
P/P KỸ THUẬT		
PHẠM QUANG ĐĂNG		
CHỦ TRÌ THIẾT KẾ - QUẢN LÝ KT:		
KS: MAI HỒNG HIỆP		
THIẾT HIỆN THIẾT KẾ		
TÊN BÀN VẼ :		
KS: MAI HỒNG HIỆP		
BỘ HỒ SƠ : TKKTTC		
HOÀN THÀNH : 2025		
TỈ LỆ :		
1 : 100/A3		
KỶ HIỆU BÀN VẼ		
KT-05		

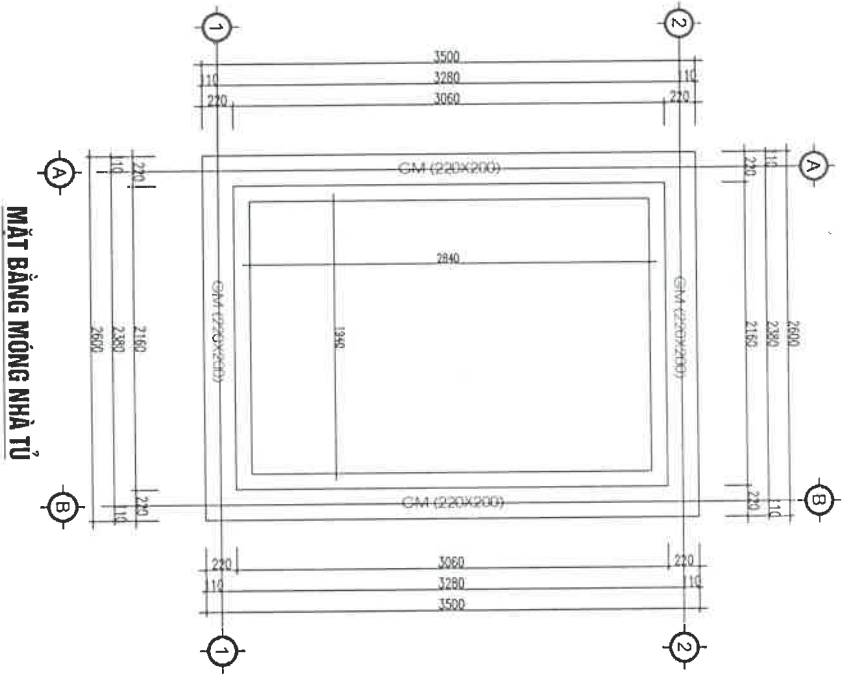

MẶT BẰNG MÔNG NHÀ TỬ

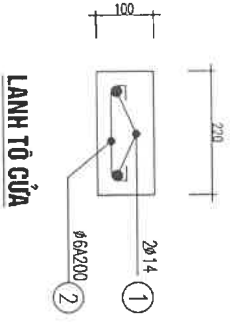

LANH TÔ CỬA

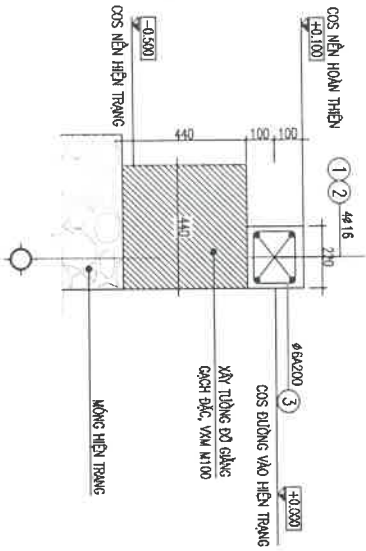

MẶT CẮT 1-1 (GM)



sửa đổi		XÁC NHẬN	
THỜI TỰ	NGÀY		
GHI CHÚ :			

CƠ QUAN THIẾT KẾ :
CÔNG TY ĐIỆN LỰC THANH HOÁ
PHÒNG KỸ THUẬT
 ĐC: 96 TRƯỜNG QUỐC DẠT - PHƯỜNG MẠC THÁNH
 THỊNH THÀNH HOÁ
 ĐIỆN THOẠI:

PTP KỸ THUẬT

PHẠM QUANG ĐĂNG
 CHỦ TRÌ THIẾT KẾ - QUẢN LÝ KÍ:

KS: MAI HỒNG HIỆP
 THỂ HIỆN THIẾT KẾ:

KS: MAI HỒNG HIỆP
 TÊN BẢN VẼ :

NHÀ TỬ SỬA CHỮA

BỘ HỒ SƠ : TKKTCC

HOÀN THÀNH : 2025

TỈ LỆ :
1 : 100/A3
 KÍ HIỆU BẢN VẼ :
KT-06

BẢNG THÔNG KÊ CỘT THÉP

TÊN C.KIỆN	SỐ C.KIỆN	HÌNH DẠNG - KÍCH THƯỚC	ĐƯỜNG KINH (mm)	CHIỀU DÀI 1 THANH (mm)	SỐ LƯỢNG		TỔNG CHIỀU DÀI (m)	TỔNG TƯỜNG (Kg)	
					1 C.KIỆN	T. BỘ			
DM	1	150 x 14400	150	15180	2	2	30.36	47.92	
	2	150 x 14400	150	14880	2	2	29.76	46.97	
	3	150 x 170	60	750	80	80	60.8	13.49	
GM	1	250 x 14400	250	15380	2	2	30.76	48.55	
	2	250 x 14400	250	14880	2	2	29.76	46.97	
	3	250 x 170	60	950	80	80	76.8	17.05	
MÁI	1	70 x 3160	70	3300	18	18	59.4	36.62	
	2	60 x 170	60	290	8	8	2.32	0.51	
	3	70 x 4060	70	3160	18	18	56.88	35.07	
	4	4060	70	3700	23	23	70.3	43.34	
					10	3560	23	67.64	41.70

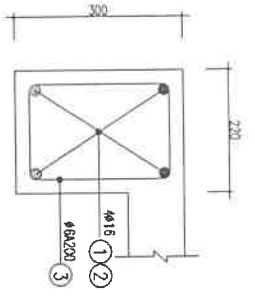

DẪM DM

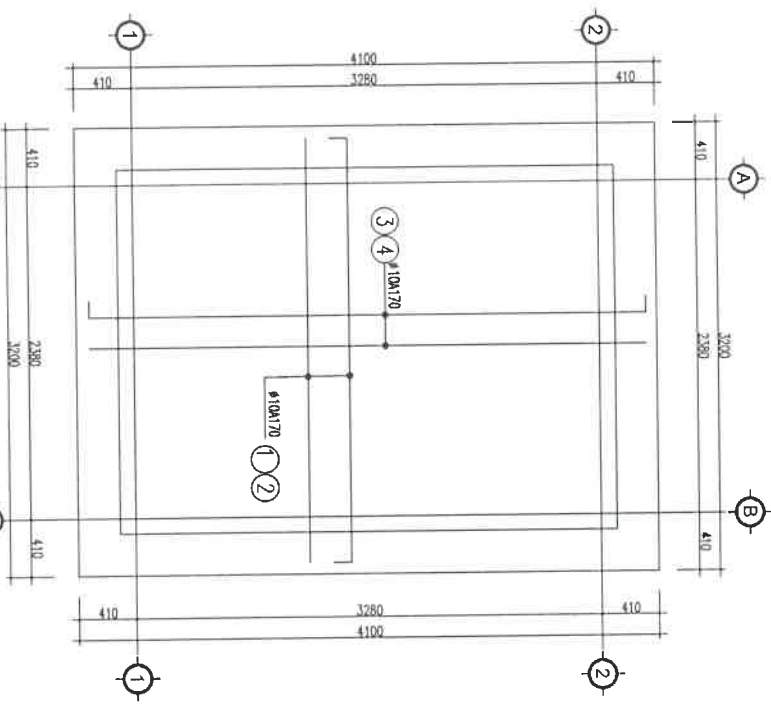

MẶT BẰNG DẪM SÀN MÁI

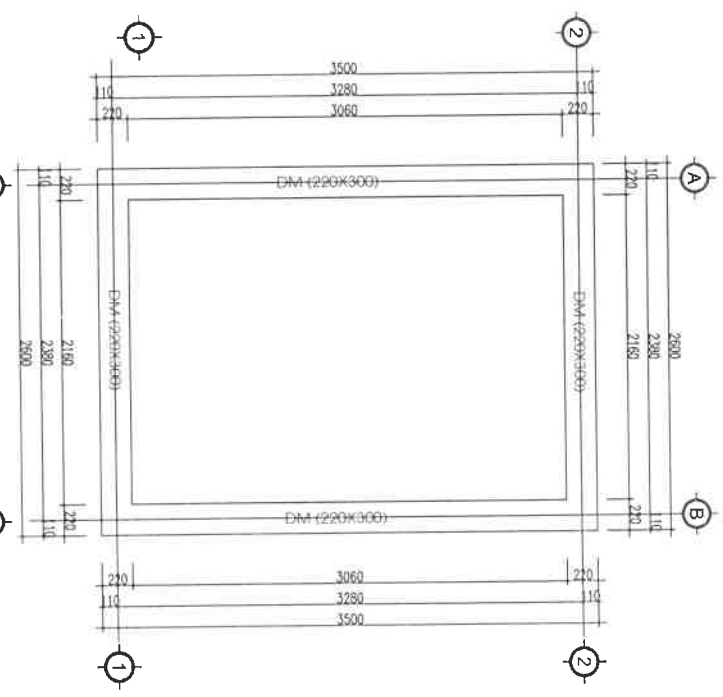

MẶT BẰNG DẪM SÀN MÁI

THỨ TƯ	NGÀY	XÁC NHẬN

GHI CHÚ:

CÔNG TY ĐIỆN LỰC THANH HÓA
 PHÒNG KỸ THUẬT
 SỬA CHỮA TẠM ỨNG TRUYỀN 1
 MIẾNG
 SỬA CHỮA TẠM ỨNG TRUYỀN 1

CÔNG QUAN THIẾT KẾ:
CÔNG TY ĐIỆN LỰC THANH HÓA
 PHÒNG KỸ THUẬT

BC: 96 TRỊEU ĐỐC ĐẠT - PHƯỜNG HẠC THÀNH
 TỈNH THANH HÓA
 ĐIỆN THOẠI:

PP/P KỸ THUẬT

PHẠM QUANG ĐĂNG

CHỦ TRÌ THIẾT KẾ - QUẢN LÝ KT:

KS. MAI HỒNG HIỆP

THỂ HIỆN THIẾT KẾ:

TÊN BẢN VẼ:
NHÀ TỬ SỬA CHỮA
 KS. MAI HỒNG HIỆP

BỘ HỒ SƠ: TKKT/C

HOÀN THÀNH: 2025

TỈ LỆ:
 1 : 100/A3
 KÍ HIỆU BẢN VẼ
 KT-07

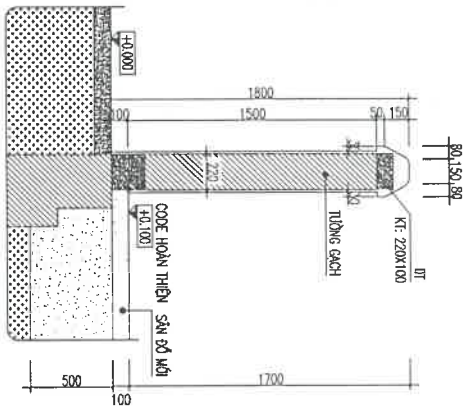

MẶT CẮT 1-1

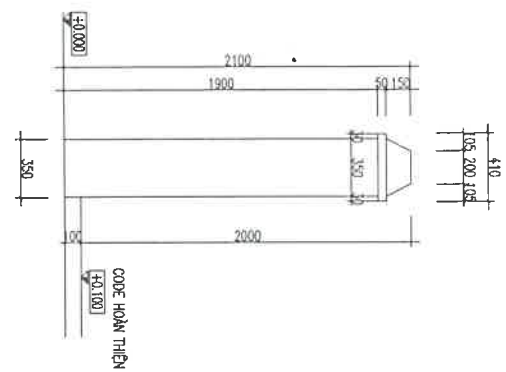

CHI TIẾT TRỤ TƯỜNG RÀO

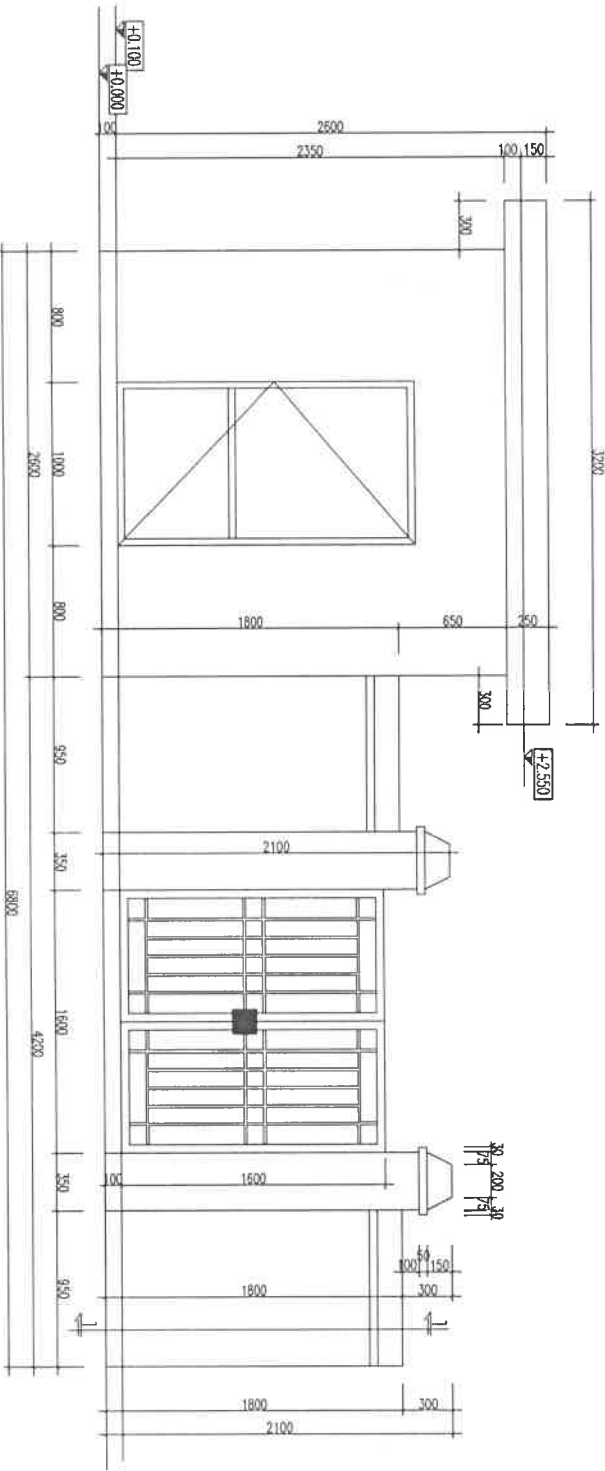

MẶT ĐŨNG TƯỜNG RÀO TRƯỚC



SỬA SỬ		XÁC NHẬN	
THỜI TỰ	NGÀY		
GHI CHÚ :			

SỬA CHỮA TRẠM ĐẦU TRUYỀN 1

CƠ QUAN THIẾT KẾ :

CÔNG TY ĐIỆN LỰC THÀNH HÓA

PHÒNG KỸ THUẬT

BC: 86 TRIỆU QUỐC GIANG - QUẬN HƯNG HOÀ
THÀNH PHỐ HỒ CHÍ MINH
DIỆN THOẠI:

PPP KỸ THUẬT

[Handwritten signature]

PHẠM QUANG ĐĂNG

CHỦ TRƯỞNG THIẾT KẾ - QUẢN LÝ KT:

KS: MAI HỒNG HIỆP

THỂ HIỆN THIẾT KẾ:

[Handwritten signature]

KS: MAI HỒNG HIỆP

TÊN BẢN VẼ :

HÀNG RÀO SỬA CHỮA

BỘ HỒ SƠ : TRKTTTC

HOÀN THÀNH : 2025

TITLE : KÌ HIỆU BẢN VẼ :
1 : 100/A3 KT-08

BẢNG THÔNG KẾ CỘT TIẾP									
TÊN C/KIỆN	SỐ HIỆU	HÌNH DẠNG - KÍCH THƯỚC	HƯỚNG KINH	CHIỀU DÀI 1 THANH (mm)	SỐ LƯỢNG	T. BỘ	CHIỀU DÀI (m)	TỔNG T. LƯỢNG (kg)	TỔNG T. LƯỢNG (kg)
GM	1	150	21130 x 30714	150	14	21850	2	43.7	52.81
	2		22580 x 30714		14	23100	2	46.2	55.83
	3	150	170	90	6	760	117	88.92	19.74
GI	1	60	170	60	6	280	10	2.9	0.64
	2	60	170	60	14	21550	2	43.1	52.08
					6	280	117	33.93	7.53

THỨ TƯ	NGÀY	XÁC NHẬN
GHI CHÚ :		
CHỦ ĐẦU TƯ :		

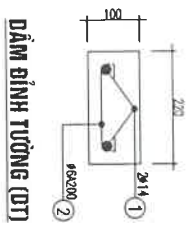

DẪM ĐINH TƯỜNG (DT)

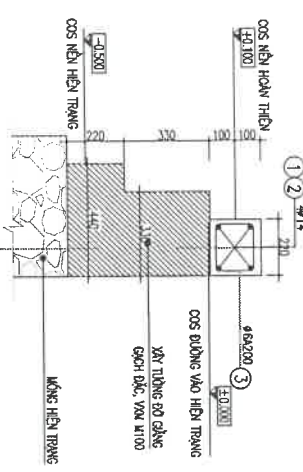

MẶT CẮT 1-1 (GM)

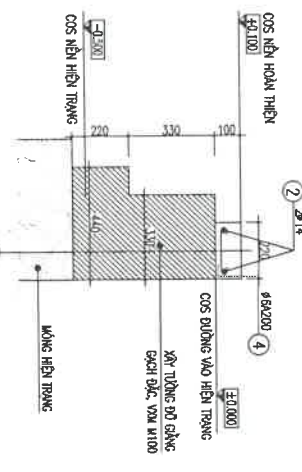

MẶT CẮT 2-2 (GM)

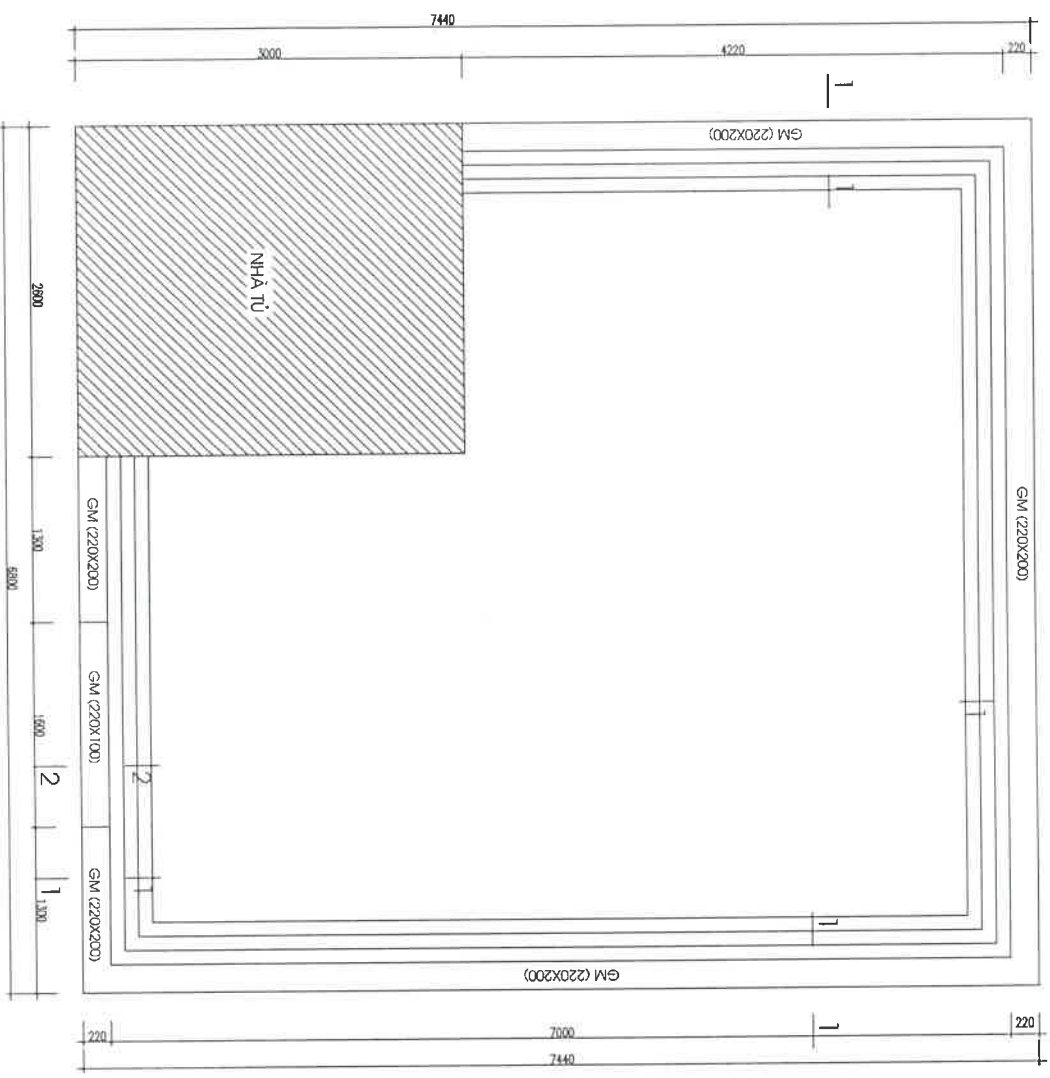

MẶT BẰNG MÔNG + GIẰNG MÔNG TƯỜNG RÀO

SỬA ĐỔI

CÔNG TY ĐIỆN LỰC THANH HOÁ

PHÒNG KỸ THUẬT

CHỦ ĐẦU TƯ:

K.S. MAI HỒNG HIỆP

TÊN BÀN VẼ:

HÀNG RÀO SỬA CHỮA

BỘ HỒ SƠ: TKKTTC

HOÀN THÀNH: 2025

TỈ LỆ: 1:100/A3

KÍ HIỆU BÀN VẼ: KT-09

CÔNG TY ĐIỆN LỰC THANH HOÁ

PHÒNG KỸ THUẬT

CHỦ ĐẦU TƯ:

K.S. MAI HỒNG HIỆP

TÊN BÀN VẼ:

HÀNG RÀO SỬA CHỮA

BỘ HỒ SƠ: TKKTTC

HOÀN THÀNH: 2025

TỈ LỆ: 1:100/A3

KÍ HIỆU BÀN VẼ: KT-09

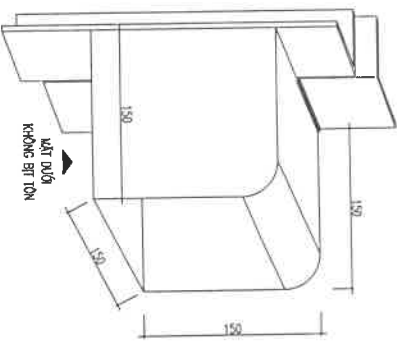

MẶT TIẾT HỖC CHE KHÓA CỬA

GHI CHÚ:
 - SỬ DỤNG TỶ LỆ 0.8MM ĐỂ TẠO CÔNG HỖC CHE KHÓA
 - TẤT CẢ CÁC MẶT ĐƯỢC HẠN BỊ TRỪ MẶT DƯỚI
 - HỖC CHE KHÓA ĐƯỢC HẠN CỨNG VÀO KHUNG CỬA (KHUNG HẠN VÀO KHUNG BAO)

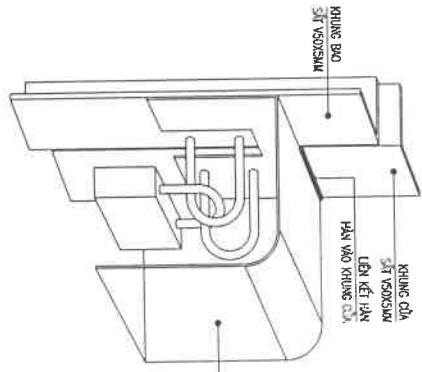

MẶT CẮT GHỊ TIẾT

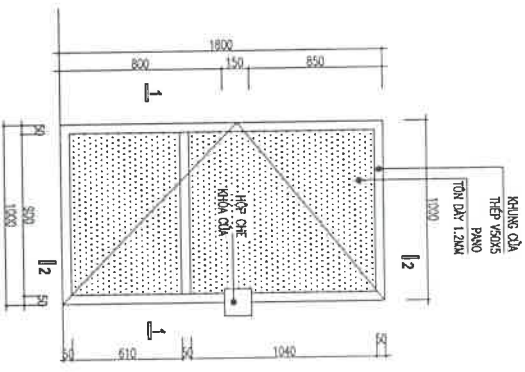

CỬA NHÀ TỬ

- CỬA Ỗ 1 CẢNH MỎ QUAY
 - CỬA KHUNG BỎ SẮT
 - PANO BỊ TỒN
 - SỐ LƯỢNG: 1 BỘ.

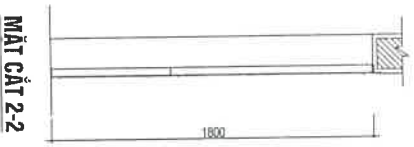

MẶT CẮT 2-2

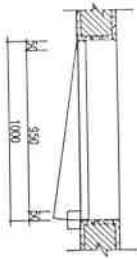

MẶT CẮT 1-1

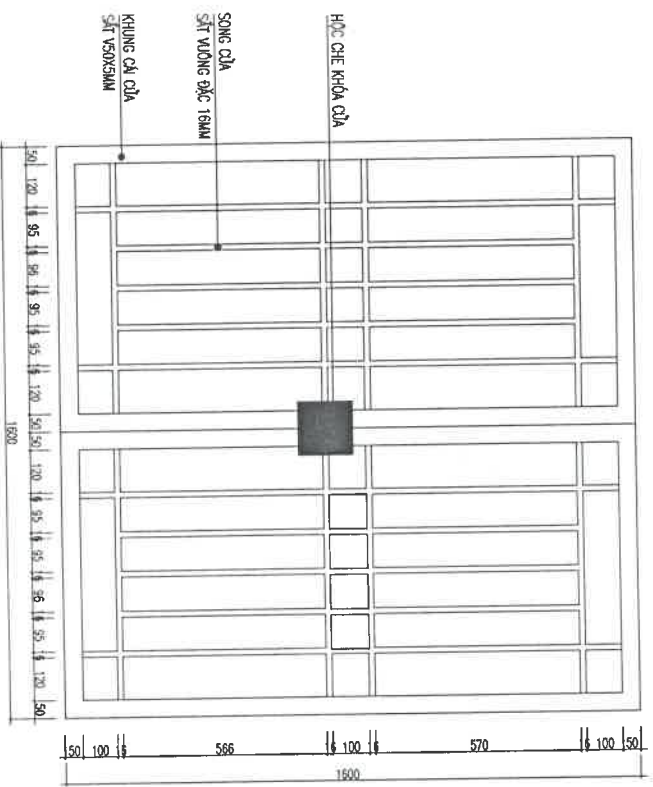

CỬA D1 (CỬA TRAM)

- CỬA KHUNG SẮT VỎXS316M, XƯƠNG SẮT VỎNG ĐẶC 16MM VÀ KẼM.
 - SỐ LƯỢNG: 1 BỘ



SỬA CHỮA TBA ẬU THUYỀN 1

CƠ QUAN THIẾT KẾ:

CÔNG TY ĐIỆN LỰC THÀNH HÓA
PHÒNG KỸ THUẬT

BC: 96 TRƯỜNG QUỐC DÂN - PHƯỜNG HƯC THANH
 THỊ XÃ HƯC THANH
 ĐIỆN THOẠI:

PPP KỸ THUẬT

PHẠM QUANG ĐĂNG

CHỦ TRÌ THIẾT KẾ - QUẢN LÝ KỸ:

KS: MAI HỒNG HIỆP

THỂ HIỆN THIẾT KẾ:

TÊN BẢN VẼ:

CỬA SỬA CHỮA

BỘ HỒ SƠ: TKKTTC

HOÀN THÀNH: 2025

TỈ LỆ:

1 : 100/A3

KI THIỆU BẢN VẼ

KT-11

BẢNG THÔNG KÊ CỘT THÉP

TÊN C KIỆN	SỐ HIỆU	HÌNH DẠNG - KÍCH THƯỚC	ĐƯỜNG KÍNH (mm)	CHIỀU DÀI 1 THANH (mm)	SỐ LƯỢNG C KIỆN	TỔNG CHIỀU DÀI (m)	TỔNG T LƯỢNG (kg)		
1	450	950	450	14	1850	2	4	7.4	8.94
2		950		14	950	2	4	3.8	4.59
3	250	450	60	6	1520	7	14	21.28	4.72
4	50	500	200	10	1557	2	4	6.228	3.84

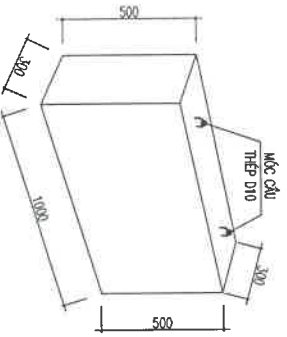
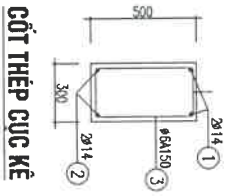

CỤC KÊ MÂY BIẾN ÁP
- ĐỒ BỊT
- SỐ LƯỢNG 2 CỤC

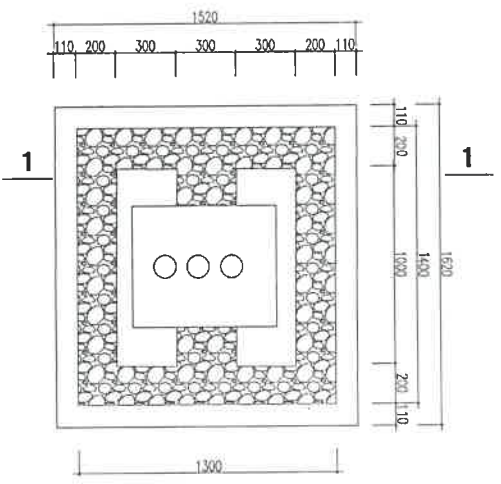

MẶT BẰNG CỤC KÊ MÂY BIẾN ÁP

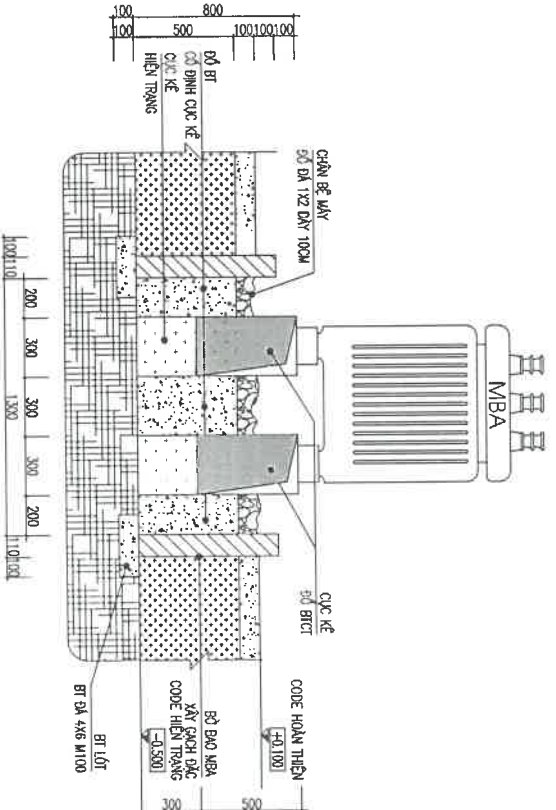

MẶT CẮT 1-1 (CHI TIẾT CỤC KÊ + BỜ BẢO CHÂN MÁY BIẾN ÁP)

Sửa đổi	
THỰC TỬ	NGÀY
CHI CHỮ :	



SỬA CHỮA TBA ẬU THUYỀN 1

CƠ QUAN THIẾT KẾ :
CÔNG TY ĐIỆN LỰC THANH HOÁ
PHÒNG KỸ THUẬT
ĐC: 88 TRƯỜNG QUỐC GIẢT - PHƯỜNG HẠC THÀNH
THỊNH THÀNH HOÁ
ĐỀN THƠN

PP/P KỸ THUẬT
PHẠM QUANG ĐĂNG

CHỦ TRÌ THIẾT KẾ - QUẢN LÝ KT:
KS: MAI HỒNG HIỆP

THIÊN THIẾT KẾ:
KS: MAI HỒNG HIỆP

TÊN BẢN VẼ :
CỤC KÊ + BẢO CHÂN
MÂY BIẾN ÁP SỬA CHỮA

BỘ HỒ SƠ : TKKTT
HOÀN THÀNH : 2025

TỈ LỆ :
1 : 100/A3
KIẾU DẠY VẼ :
KT-12

CHI TIẾT BÊ TỬ ĐIỆN

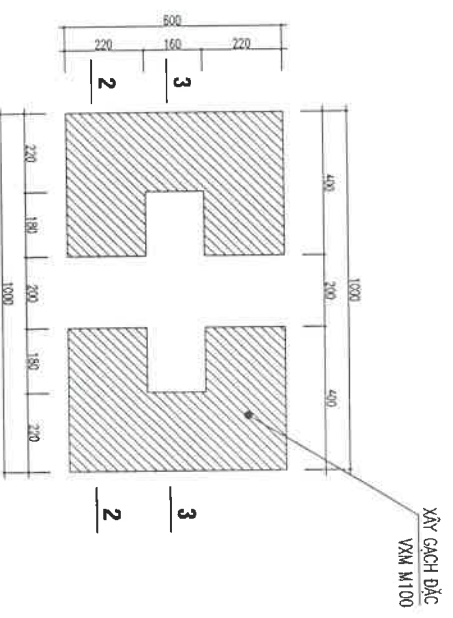

MẶT BẰNG BÊ TỬ ĐIỆN

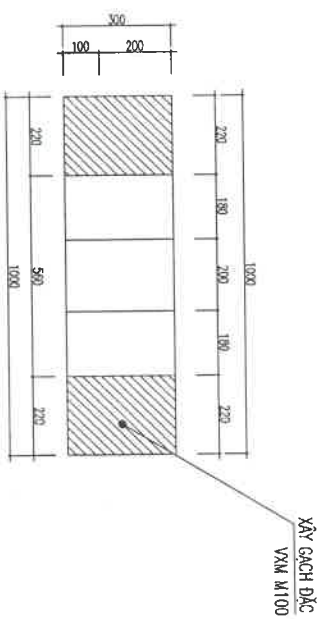

MẶT CẮT 3-3

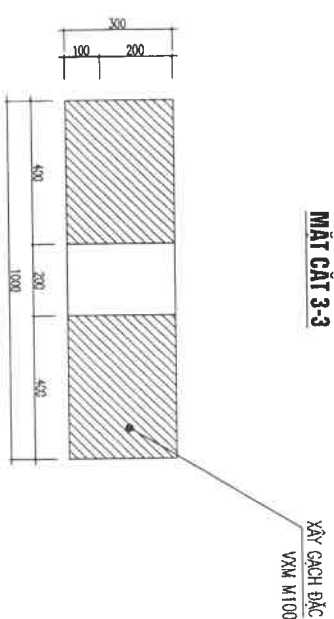

MẶT CẮT 2-2

SỬA ĐỔI	
THỨ TƯ	XÁC NHẬN
NGÀY	
GHI CHÚ :	



CƠ QUAN THIẾT KẾ :

CÔNG TY ĐIỆN LỰC THANH HOÁ
PHÒNG KỸ THUẬT

ĐC: 88 TRƯỜNG QUỐC DẠT - PHƯỜNG HẠC THÀNH
 THỊNH THÀNH HOÀ
 ĐIỆN THOẠI:

PTP KỸ THUẬT

[Handwritten signature]

PHẠM QUANG DẰNG

CHỦ TRÌ THIẾT KẾ - QUẢN LÝ KT :

KS. MAI HỒNG HIỆP

THỂ HIỆN THIẾT KẾ

[Handwritten signature]

KS. MAI HỒNG HIỆP

TÊN BẢN VẼ :

CHI TIẾT BÊ TỬ ĐIỆN

BỘ HỒ SƠ : TKKT/C

HOÀN THÀNH : 2025

TỈ LỆ :
 1 : 100/A3

KÍ HIỆU BẢN VẼ
 KT-13

CỘNG HÒA XÃ HỘI CHỦ NGHĨA VIỆT NAM
ĐỘC LẬP - TỰ DO - HẠNH PHÚC

HỒ SƠ THIẾT KẾ KỸ THUẬT THI CÔNG

CÔNG TRÌNH:

SỬA CHỮA TBA HTX NAM NGẠN

HIỆN TRĂNG TRẠM BIẾN ÁP:

- TƯỜNG BẢO BỊ NƠI NGHĨNG BONG RỂP.
- NỀN SÀN BÈ TÔNG ĐÁ NỨT, SỰT LỬN.
- CẦU CĂNG TRẠM ĐÁ RI MỨC HỒ HỒNG

NỘI DUNG SỬA CHỮA:

- ĐẬP BỎ TƯỜNG BẢO TRẠM.
- XÂY LẠI TƯỜNG BẢO.
- TÔN NỀN NỀN TRẠM, NHÀ TỬ LÊN 80CM
- (TRẦN DẠNG QUANG PHẢI ĐỒ NHÀ TỬ, TƯỜNG BẢO CỘT+ ĐÁ MẶT DÂY TRẠM, ĐỒ BÈ TÔNG ĐÁ 1X2 MỨC 200 DÂY 10CM).
- XÂY BÈ BÈ TÔNG MẶT BIÊN ÁP, XÂY BÈ TỬ ĐỒCH, XÂY TƯỜNG BẢO HỒ THỦ ĐẦU, RÀ ĐÁ RI X2.
- THAY MẮT CĂNG.
- SƠN LẠI TỌAN BỘ TRẠM.

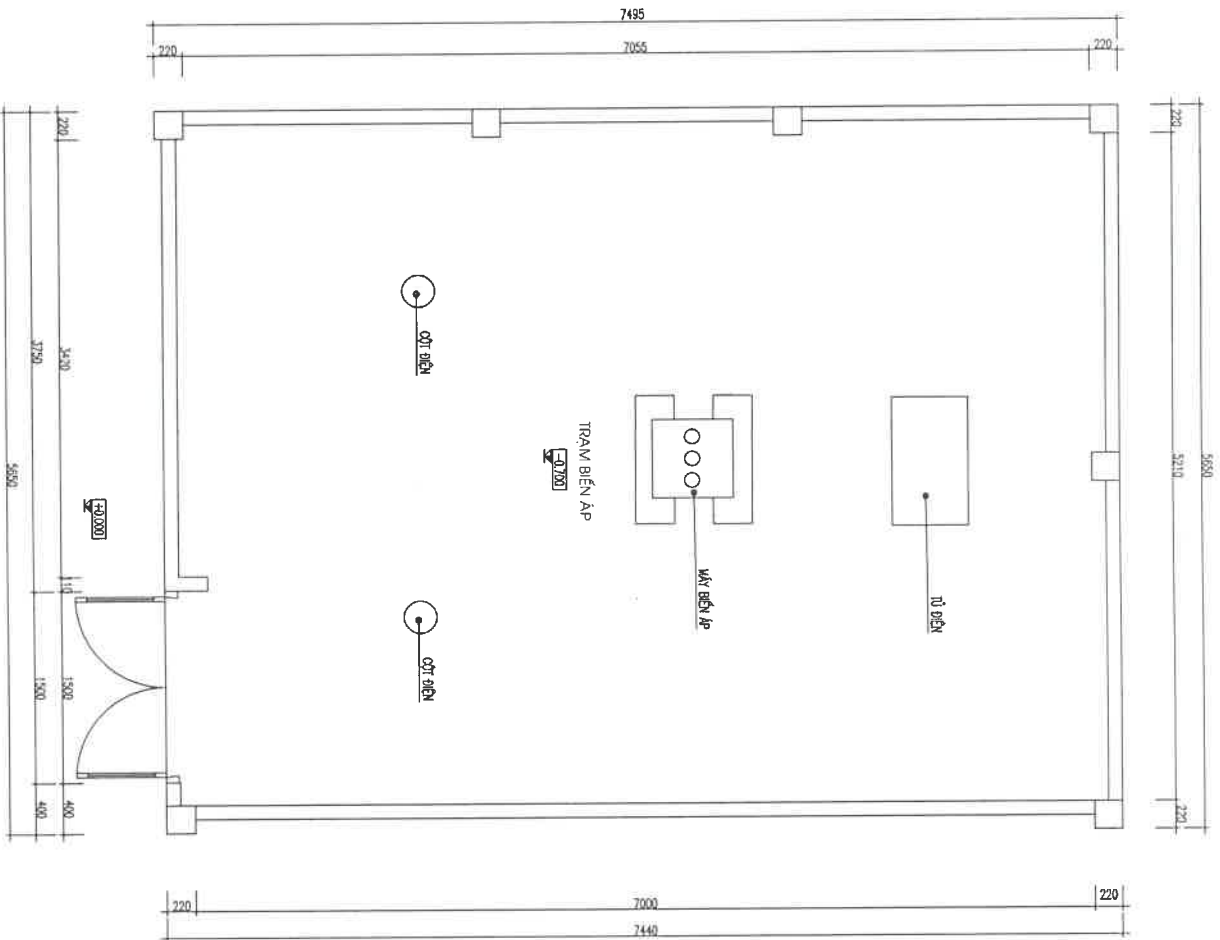

MẶT BẰNG TRẠM HIỆN TRĂNG

SỬA ĐỔI		
THỦ TỰ	NGÀY	XÁC NHẬN

GHI CHÚ :



SỬA CHỮA TBA NAM NGÂN

CƠ QUAN THIẾT KẾ :

CÔNG TY ĐIỆN LỰC THANH HÓA
PHÒNG KỸ THUẬT

ĐC: 86 TRƯỜNG QUỐC DẠT - PHƯỜNG MẮC THÁNH
THỊ TRẤN HOA
DIỆN THOẠI:

PPP KỸ THUẬT

PHẠM QUANG DĂNG

CHỦ TRÌ THIẾT KẾ - QUẢN LÝ KT:

KS: MAI HỒNG HIỆP

THỂ HIỆN THIẾT KẾ

KS: MAI HỒNG HIỆP

TÊN BẢN VẼ :

MẶT BẰNG HIỆN TRĂNG

BỘ HỒ SƠ : TKKTTC

HOÀN THÀNH 2025

TỈ LỆ :
1 : 100/A3
KIỂU BẢN VẼ :
KT-01

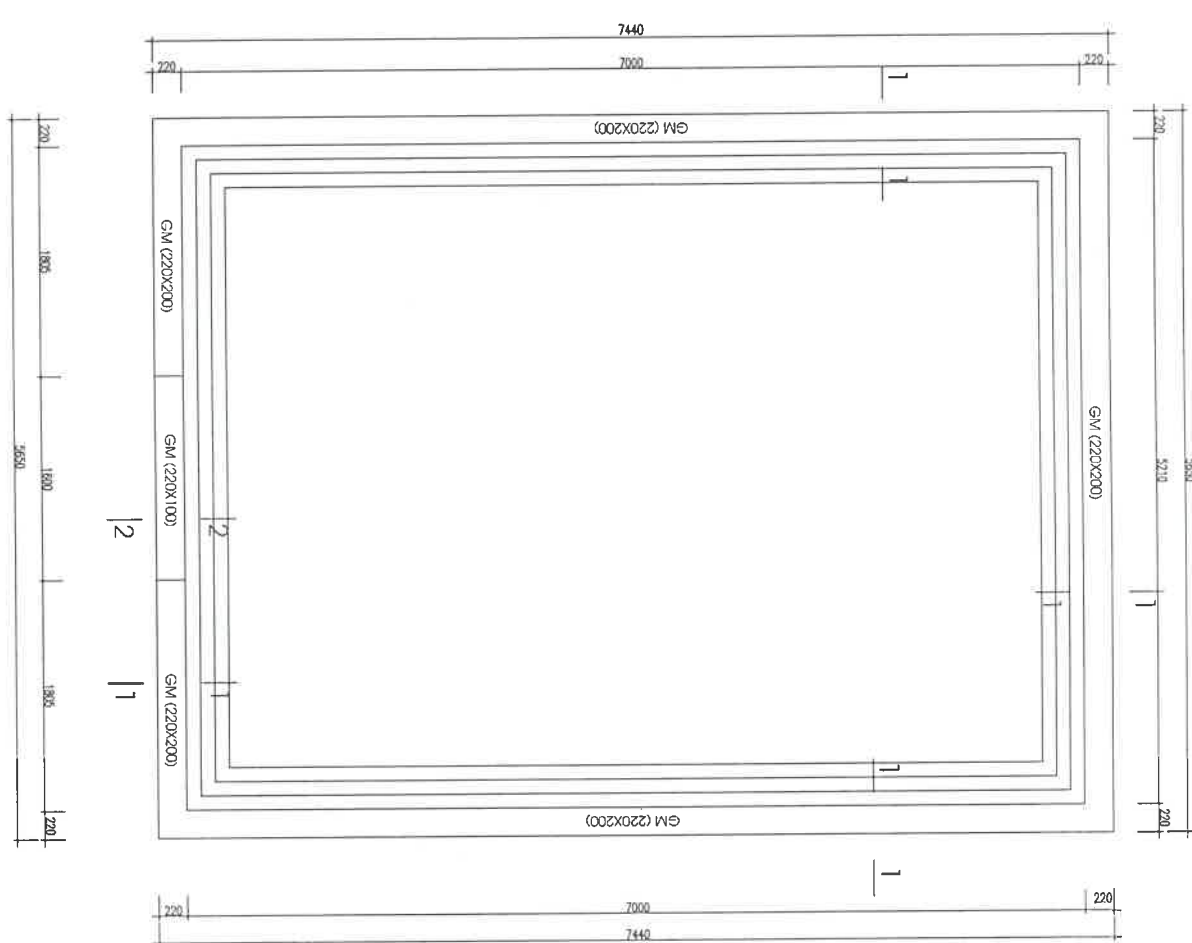

MẶT BẰNG MÔNG + GIẢNG MÔNG TƯỜNG RÀO

BẢNG THÔNG KẾ CỘT THÉP									
TÊN C/KIỆN HIỆU	SỐ	HÌNH DẠNG - KÍCH THƯỚC	TƯỜNG KÍNH (mm)	CHIỀU DÀI (mm)	SỐ LƯỢNG		ÔNG CHIỀU DÀI (m)	TỔNG T. LƯỢNG (Kg)	
					1	T. BỐ			
GM	1	150 21130 * 30*14	150	14	21850	2	2	43.7	52.81
	2	22890 * 30*14		14	23100	2	2	46.2	55.83
	3	60 150 170 60	60	6	760	117	117	88.92	19.74
Số lượng: 1	1	21130 * 30*14		14	21550	2	2	43.1	52.08
	2	60 170		6	290	10	10	2.9	0.64
Số lượng: 1	1	60 170		6	290	117	117	33.93	7.53

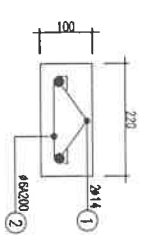

DẪM BÌNH TƯỜNG (DT)

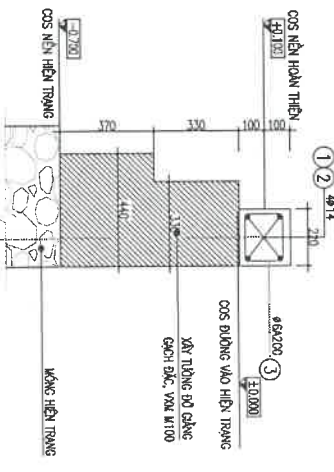

MẶT CẮT 1-1 (GM)

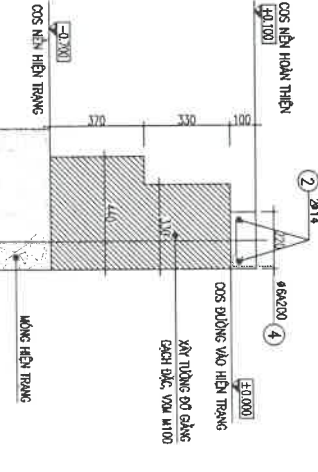

MẶT CẮT 2-2 (GM)

THỨ TƯ	NGÀY	XÁC NHẬN
SỬA BÔI		
<p>CÔNG TY ĐIỆN LỰC THANH HOÁ</p> <p>CHI NHÁNH TỈNH THANH HOÁ</p> <p>CÔNG TRÌNH DI SỬA CHỮA CÁC TRẠM BIẾN ÁP MIỀN ĐIỆN LỰC BẮC THÀNH</p> <p>SỬA CHỮA TRẠ NAM NGẠN</p>		
<p>CƠ QUAN THIẾT KẾ:</p> <p>CÔNG TY ĐIỆN LỰC THANH HOÁ PHÒNG KỸ THUẬT</p> <p>ĐC: 88 TRƯỜNG QUỐC BÁT - PHƯỜNG HẠC THANH THỊNH THÀNH HOÁ DIỆN THOẠI:</p>		
<p>PPP KỸ THUẬT</p> <p>PHẠM QUANG ĐĂNG</p>		
<p>CHỦ TRÌ THIẾT KẾ - QUẢN LÝ KT:</p> <p>KS. MAI HỒNG HIỆP</p>		
<p>THIẾT HIỆN THIẾT KẾ:</p> <p>KS. MAI HỒNG HIỆP</p>		
<p>TÊN BẢN VẼ:</p> <p>HÀNG RÀO SỬA CHỮA</p>		
<p>BỘ HỒ SƠ: TKKTTC</p> <p>HOÀN THÀNH: 2025</p>		
<p>TỈ LỆ:</p> <p>1 : 100/A3</p>		<p>KI HIỆU BẢN VẼ:</p> <p>KT-05</p>

NỘI DUNG SỬA CHỮA:

- SAN GIAT PHANG NEN HIEN TRANG
- ĐÁ BT NEN GIAT TOAN TRAM VA NHÀ TỰ (ĐÁ BT ĐÁ 1X2 K200 DÀY 10CM, TONG DIEN TICH: 36,7 M²)
- CHU Y: VI TRI CHAM MEA KHONG ĐÓ BT ĐỂ Ở RA ĐÁ 1X2 CHỮA ĐÁU MẮT TRƯỜNG HỢP RỘ RÌ

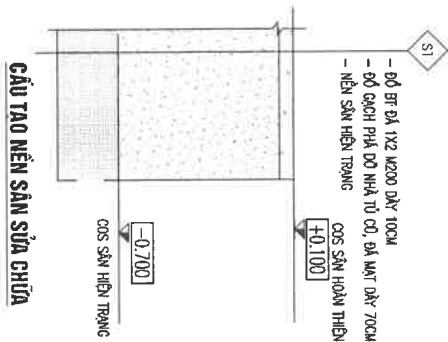

CẦU TẠO NỀN SÀN SỬA CHỮA

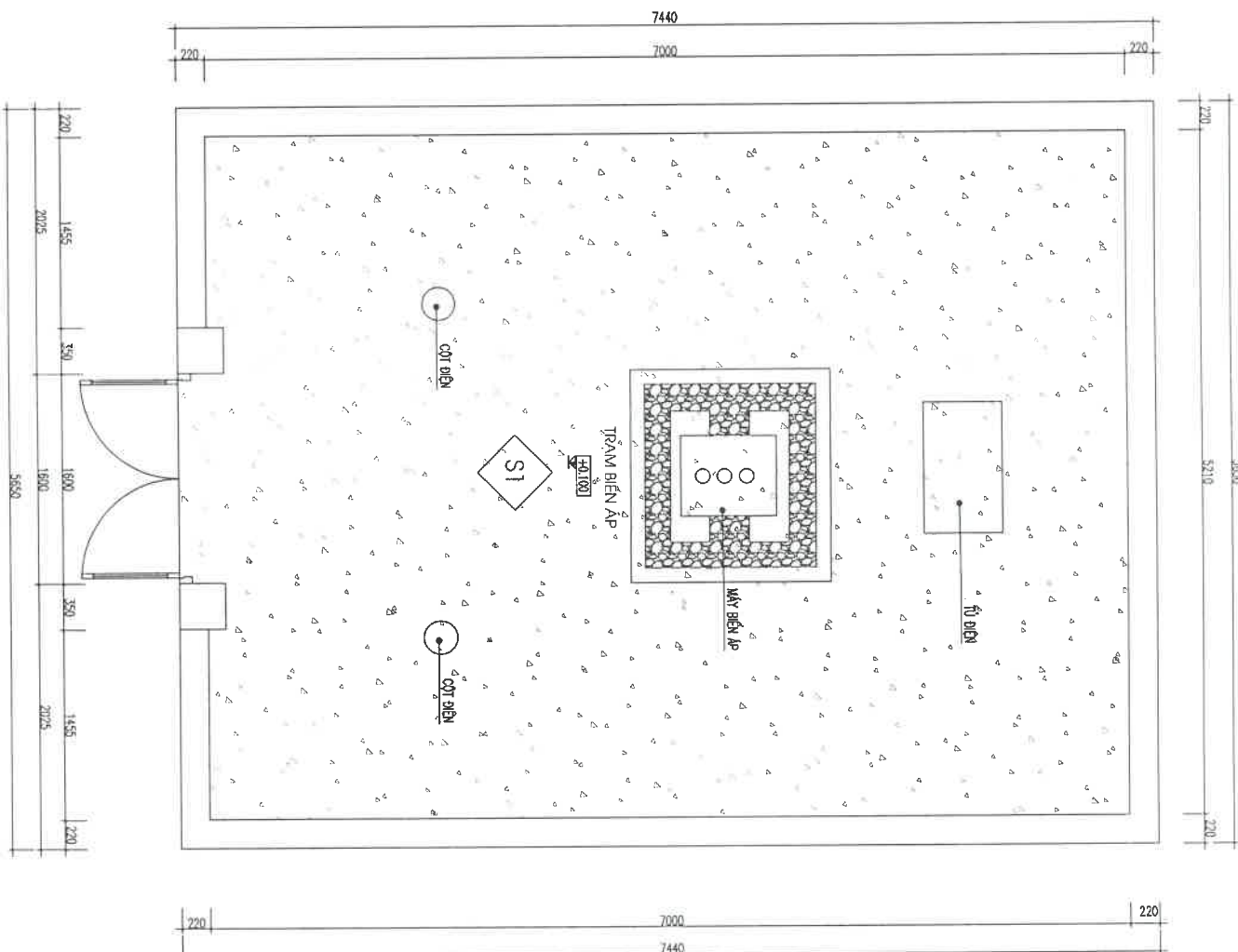

MẶT BẰNG ĐÓ BT NỀN TRAM

SỬA ĐỔI		XÁC NHẬN	
THỨ TƯ	NGÀY		
GHI CHÚ :			
<p style="text-align: center;"> </p>			
<p>SỬA CHỮA TBA NAM NGÂN</p>			
<p>CƠ QUAN THIẾT KẾ : CÔNG TY ĐIỆN LỰC THÀNH HÓA PHÒNG KỸ THUẬT ĐC: SỐ THIỀU QUỐC DẠT - PHƯỜNG HẠC THÀNH THỊ TRẤN HÒA BIÊN THOÀI.</p>			
<p>PPP KỸ THUẬT</p> <p style="text-align: center;"></p> <p>PHẠM QUANG ĐĂNG</p>			
<p>CHỦ TRÌ THIẾT KẾ - QUẢN LÝ KTS</p>			
<p>KS: MAI HỒNG HIỆP</p> <p>THIẾT HIỆN THIẾT KẾ</p> <p style="text-align: center;"></p>			
<p>KS: MAI HỒNG HIỆP</p>			
<p>TÊN BẢN VẼ :</p>			
<p>NỀN TRẠM SỬA CHỮA</p>			
BỘ HỒ SƠ : TKKTTCC			
HOÀN THÀNH : 2025			
TỈ LỆ : 1 : 100/A3	KÍ HIỆU BẢN VẼ: KT-06		

BẢNG THÔNG KÊ CỘT THÉP							
SỐ C/KIỆN HIỆU	HÌNH DẠNG - KÍCH THƯỚC	QUANG KÍNH (mm)	CHIỀU DÀI (mm)	SỐ LƯỢNG		TỔNG CHIỀU DÀI (m)	TỔNG T. LƯỢNG (kg)
				1	T. BỐ		
1	750 1150 750	14	2650	2	8	21.2	25.62
2	1150	14	1150	4	16	18.4	22.23
3	250 750 50	6	2100	7	28	58.8	13.05
4	50 250 50	6	350	7	28	9.8	2.18
5	50 500 200 500 200	14	1557	2	8	12.456	15.05

CỤC KÊ
Số lượng: 4

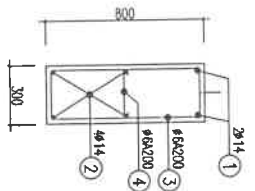

CỘT THÉP CỤC KÊ

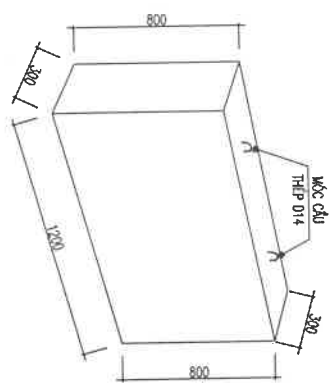

CỤC KÊ MÁY BIẾN ÁP
- Ø BỐT
- SỐ LƯỢNG 2 CỤC

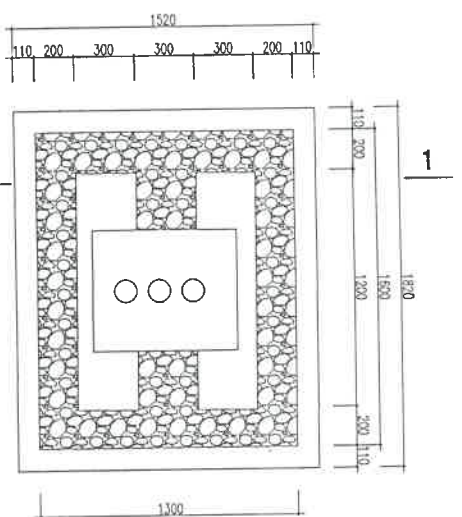

MẶT BẰNG CỤC KÊ MÁY BIẾN ÁP

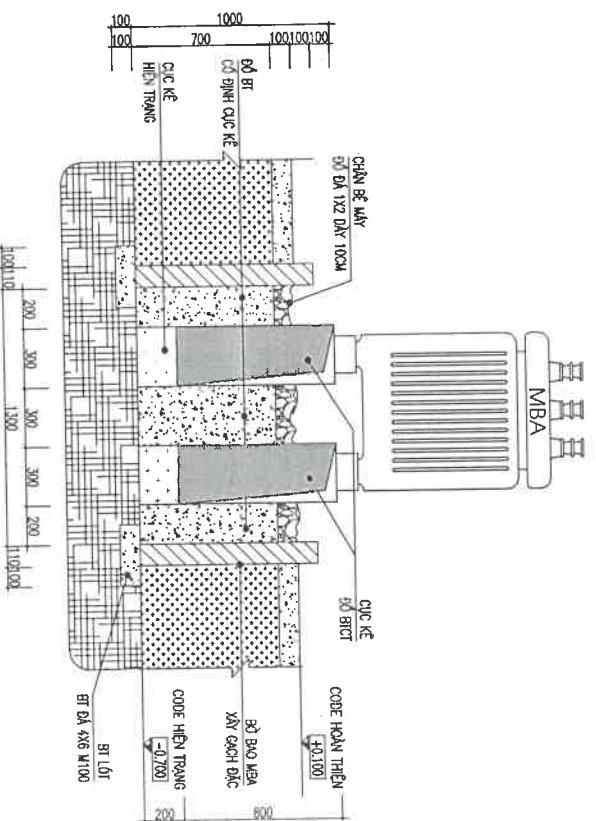

MẶT CẮT 1-1 (CHI TIẾT CỤC KÊ + BỜ BẢO CHÂN MÁY BIẾN ÁP)

SỬA ĐỔI		XÁC NHẬN	
THỨ TƯ	NGÀY		
GHI CHÚ :			
SỬA CHỮA TBA NAM NGHĨ			
CƠ QUAN THIẾT KẾ :			
CÔNG TY ĐIỆN LỰC THANH HÓA			
PHÒNG KỸ THUẬT			
ĐC: 98 TRIỆU QUỐC ĐẠT - PHƯỜNG HẠC THÀNH - THỊ TRẤN HOÀ - BIÊN THOẠI			
P.T.P KỸ THUẬT			
PHẠM QUANG ĐĂNG			
CHỦ TRÌ THIẾT KẾ - QUẢN LÝ K.T.			
KS: MAI HỒNG HIỆP			
THỂ HIỆN THIẾT KẾ			
KS: MAI HỒNG HIỆP			
TÊN BẢN VẼ :			
CỤC KÊ + BỜ BẢO CHÂN MÁY BIẾN ÁP SỬA CHỮA			
BỘ HỒ SƠ : TKKTTC			
HOÀN THÀNH : 2025			
TỈ LỆ :			
1 : 100/A3		KI THỂU BẢN VẼ :	
		KT-08	

CỘNG HÒA XÃ HỘI CHỦ NGHĨA VIỆT NAM
Độc lập - Tự Do - Hạnh Phúc

HỒ SƠ THIẾT KẾ KỸ THUẬT THI CÔNG

CHÂN TRỜI:

SỬA CHỮA TBA ĐÔNG CƯỜNG 8

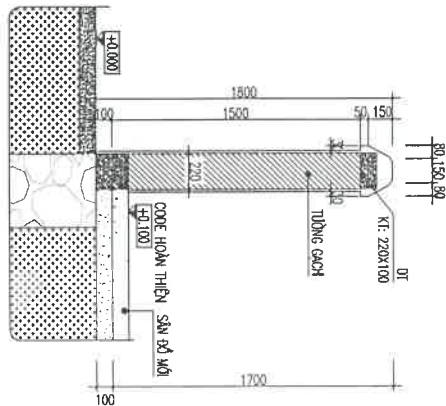

MẶT CẮT 1-1

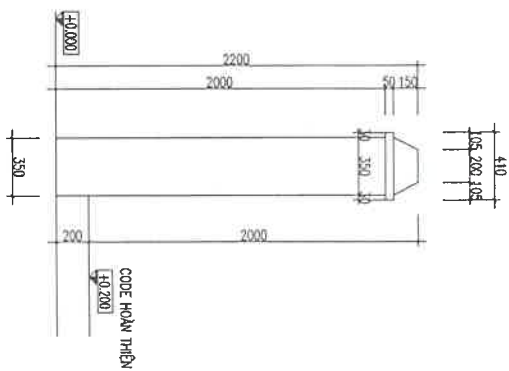

CHI TIẾT TRƯ TƯỜNG RÀO

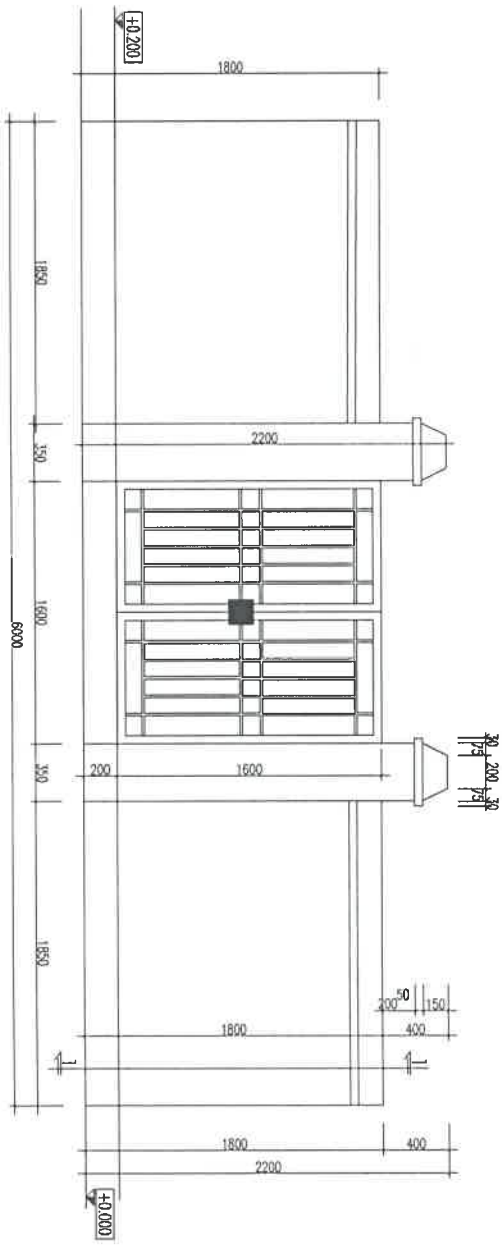

MẶT ĐÚNG TƯỜNG RÀO TRƯỚC



SỬA ĐÓI	
THỜI TỰ	YÁC NHẬN
NGÀY	

CHI CHỮ :

SỬA CHỮA TBA ĐỒNG CƯỜNG 8

CƠ QUAN THIẾT KẾ :

CÔNG TY ĐIỆN LỰC THANH HÓA
PHÒNG KỸ THUẬT

ĐC: 96 TRƯỜNG ĐẠT, PHƯỜNG HẠC THÀNH
TỈNH THANH HÓA
ĐIỆN THOẠI:

PMP KỸ THUẬT

PHẠM QUANG ĐĂNG

CHỦ TRƯỞNG THIẾT KẾ - QUẢN LÝ KT:

KS: MAI HỒNG HIỆP

THỂ HIỆN THIẾT KẾ:

KS: MAI HỒNG HIỆP

TÊN BẢN VẼ :

HÀNG RÀO SỬA CHỮA

BỘ HỒ SƠ : TKKTTC

HOÀN THÀNH : 2025

TỈ LỆ :
1 : 100/A3
KIỂU BẢN VẼ :
KT-04

MẶT BẰNG MÓNG + GIẢNG MÓNG TƯỜNG RÀO

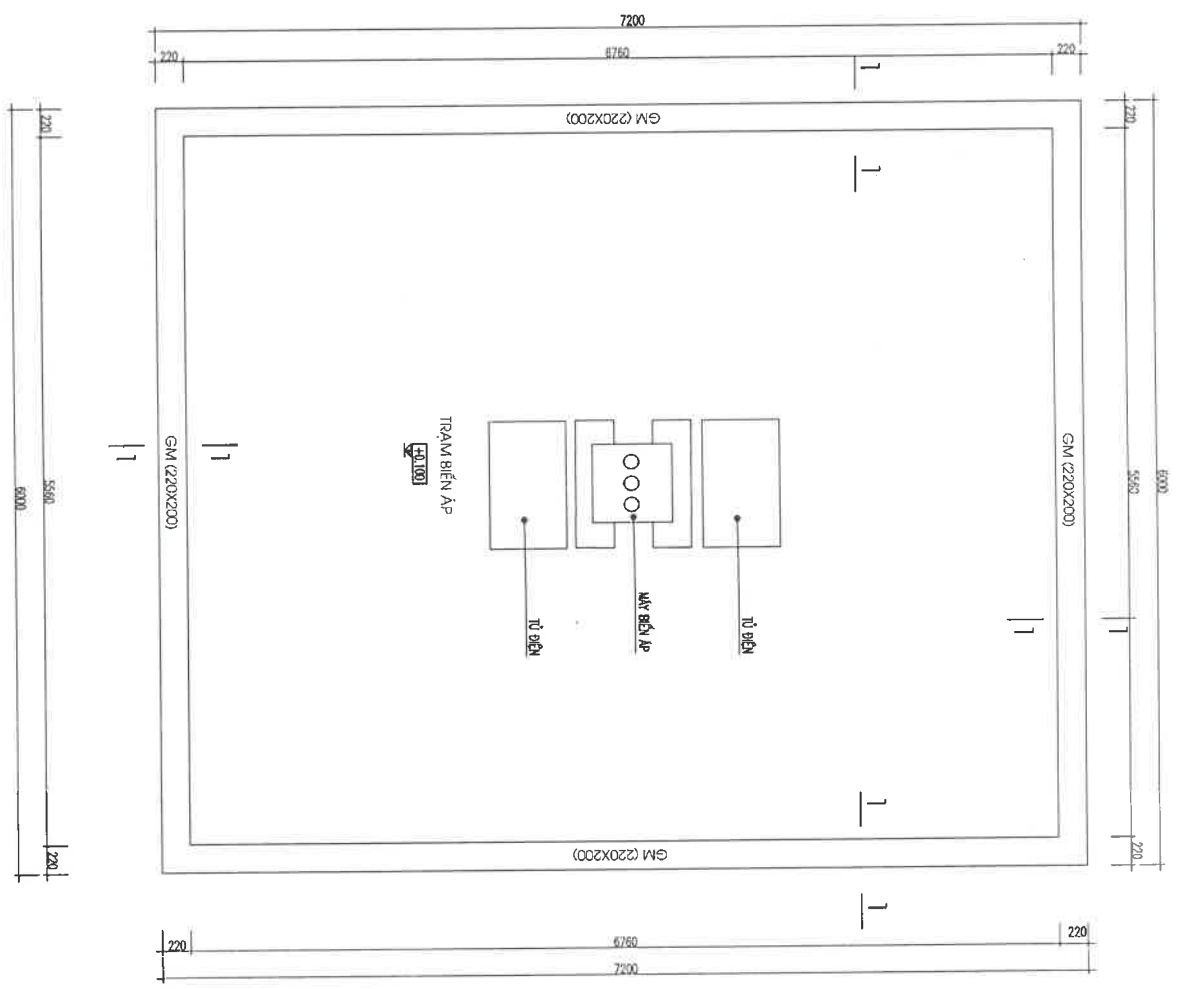

BẢNG THÔNG KÊ CỘT THÉP

TÊN C/ KIẾN HIỆU	SỐ HÌNH DẠNG - KÍCH THƯỚC	HƯỚNG KINH (mm)	CHIỀU DÀI (mm)	SỐ LƯỢNG		TỔNG CHIỀU DÀI (m)	TỔNG T. LƯỢNG (kg)
				1 C/ KIẾN	T. BỐ		
1	150 26200 - 2-30*14	150	27340	2	2	54,68	66,08
2	26200 - 2-30*14	14	27040	2	2	54,08	65,35
3	150 170 60	6	760	136	136	103,36	222,94
4	24650 - 2-30*14	14	25480	2	2	50,98	61,60
5	60 170 60	6	290	136	136	39,44	8,75

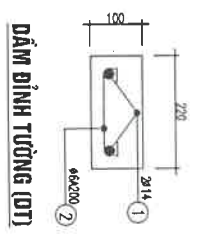

DÂY DÌNH TƯỜNG (D17)

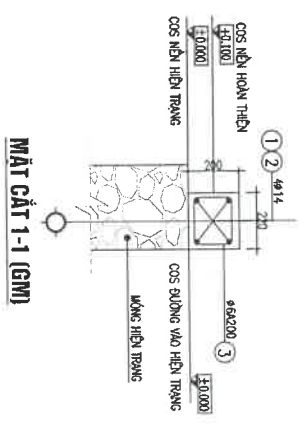

MẶT CẮT 1-1 (GM)



THỨ TƯ	NGÀY	XÁC NHẬN
GHI CHÚ :		
CÔNG TY ĐIỆN LỰC THÀNH HÓA ĐIỆN SỬA CHỮA CẤP TRAM BIẾN ÁP MIỀN BẮC VÀNG LỘC THÀNH CH. PH. H. H.		
SỬA CHỮA TBA ĐÔNG CƯỜNG 8		
CƠ QUAN THIẾT KẾ:		
CÔNG TY ĐIỆN LỰC THÀNH HÓA PHÒNG KỸ THUẬT		
Đ/C: 66 TRÉU QUỐC ĐẠT - PHƯỜNG HANG THÀNH THỊNH PHƯỚC - H. PHƯỚC HANG THÀNH TỈNH THANH HÓA		
P.T.P KỸ THUẬT		
 PHẠM QUANG ĐĂNG		
CHỦ TRÌ THIẾT KẾ - QUẢN LÝ KT:		
K.S: MAI HỒNG HIỆP THỂ HIỆN THIẾT KẾ: 		
TÊN BÀN VẼ:		
HÀNG RÀO SỬA CHỮA		
BỘ HỒ SƠ : TKKTTC		
HOÀN THÀNH : 2025		
T. L. :	K. H. B. V. :	
1 : 100/A3	KT-05	

CỘNG HÒA XÃ HỘI CHỦ NGHĨA VIỆT NAM
Độc lập - Tự do - Hạnh phúc

HỒ SƠ THIẾT KẾ KỸ THUẬT THI CÔNG

HÀNG MỤC

SỬA CHỮA TBA BÌNH MINH 2

HIỆN TRẠNG TRẠM BIẾN ÁP:

- TƯỜNG TRẠM LỚP SƠN BONG TRƯỚC, REU MỐC.
- NỀN TRẠM ĐÀ NỔI, SỢI TƯỜNG, ÁM MỐC HỖ HỒNG
- CỘT TRẠM HỒNG BẠM LÊN, LỚP SƠN BONG TRƯỚC.

NỘI DUNG SỬA CHỮA:

- SƠN LẠI TOÀN BỘ TRẠM.
- SỬA BÀN LỀ SƠN LẠI CỘT TRẠM.
- ĐỔ NỀN BỀ TƯỜNG ĐÀ TỶ MẮC 200 ĐÂY 10CM.
- LẬP LƯỚI MẶT CẠO VÀO 11 TRỞ QUAY QUÁ, LẬP LƯỚI CHỐNG CÒN TRÙNG VÀO CÁC 0 THẠNG.

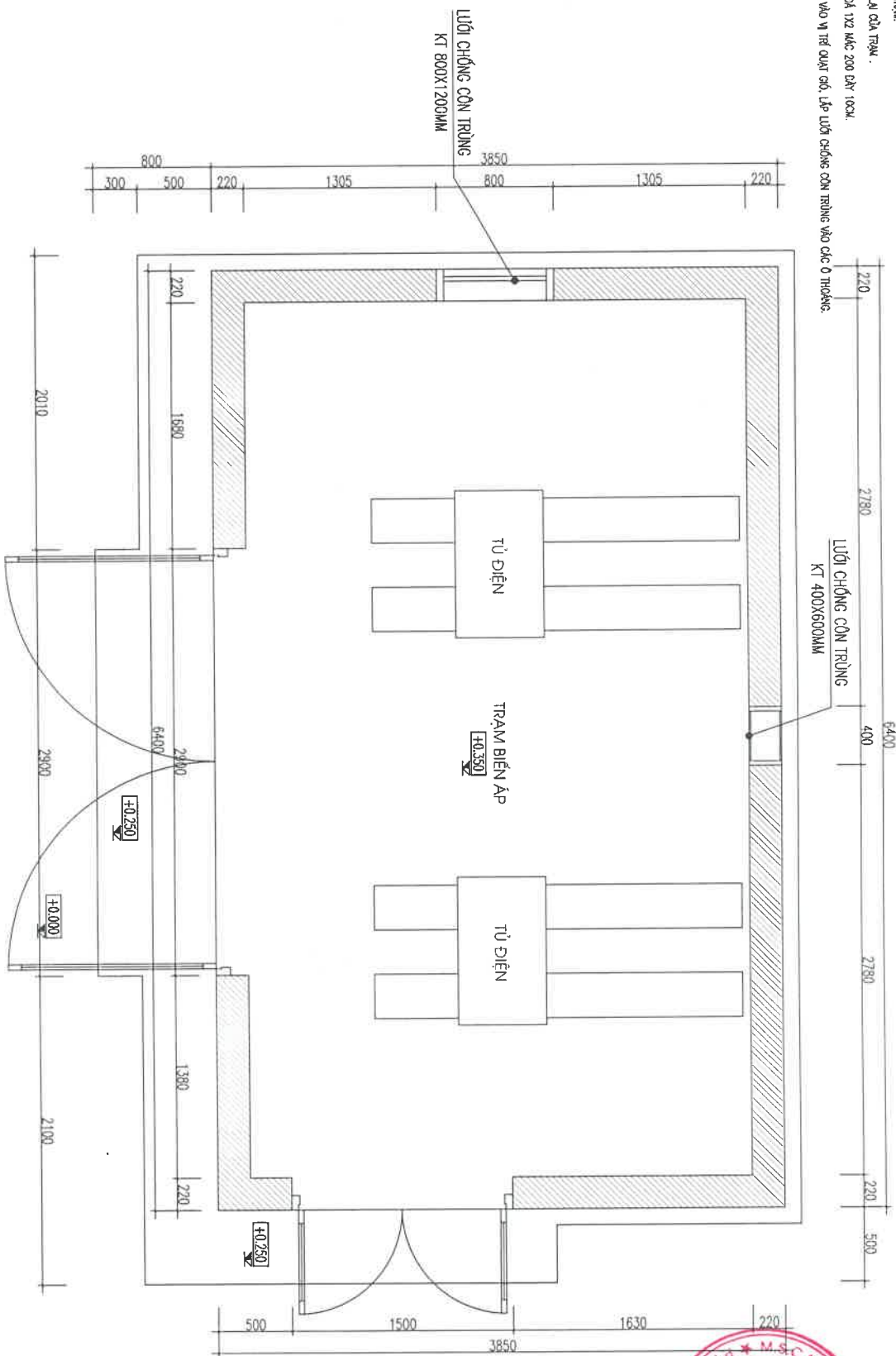

MẶT BẰNG TRẠM SỬA CHỮA

SỬA ĐỔI
THỨ TƯ NGÀY XÁC NHẬN

GHI CHÚ :



SỬA CHỮA TBA BÌNH MINH 2

CƠ QUAN THIẾT KẾ :

CÔNG TY ĐIỆN LỰC THANH HÓA

PHÒNG KỸ THUẬT

BC 96 TRIỆU QUỐC ĐẤT - PHƯỜNG HẠC THÀNH

THỊ TRẠNG HÓA

DIỆN THOẠI:

PTP KỸ THUẬT

PHẠM QUANG ĐĂNG

CHỦ TRÌ THIẾT KẾ - QUẢN LÝ KỸ:

KS: MAI HỒNG HIỆP

THỂ HIỆN THIẾT KẾ:

KS: MAI HỒNG HIỆP

TÊN BẢN VẼ :

MẶT BẰNG SỬA CHỮA

BỘ HỒ SƠ : TKKTTC

HOÀN THÀNH : 2025

TỈ LỆ : 1 : 100/A3
KÍ HIỆU BẢN VẼ : KT-02

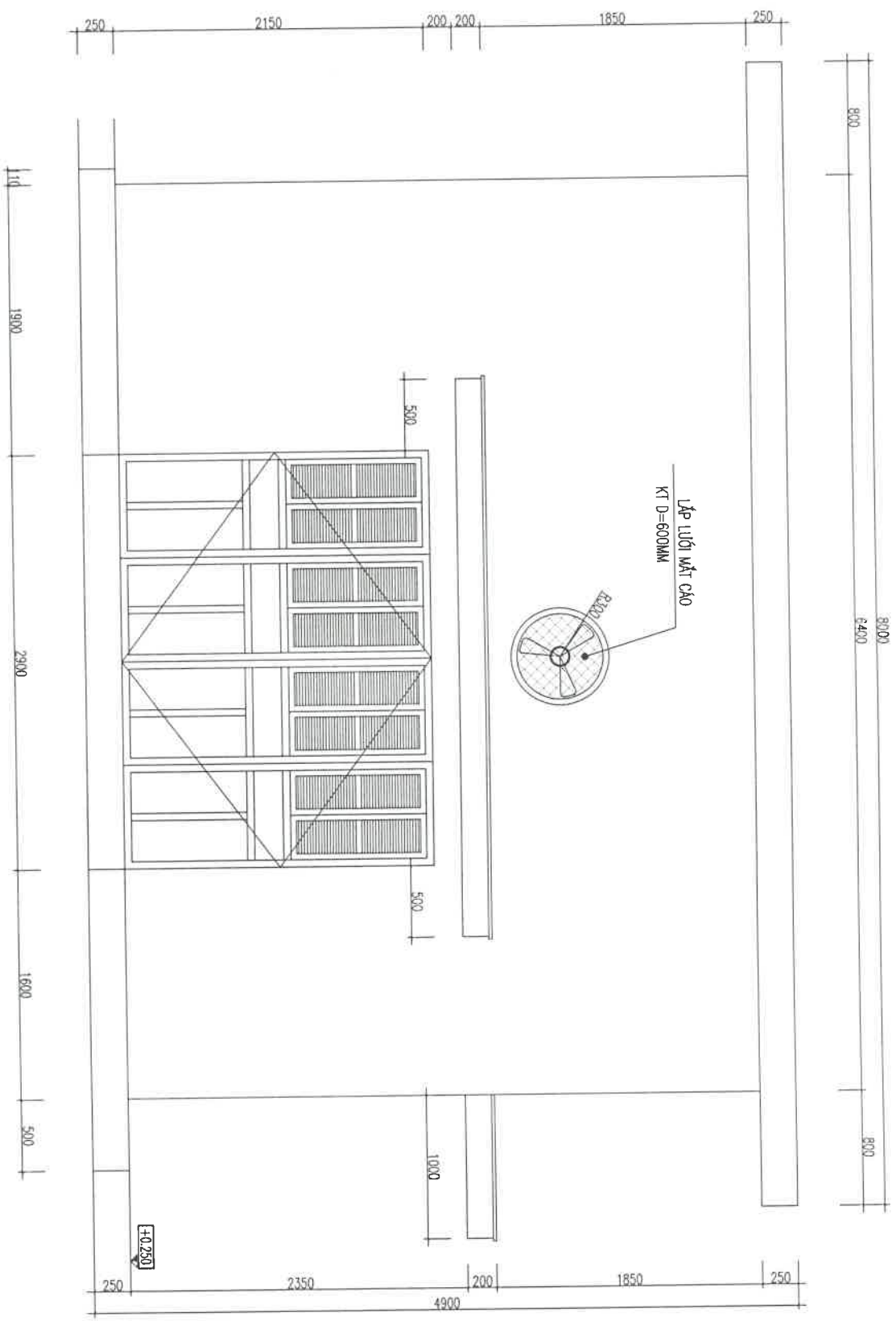

MẶT TRƯỚC TRAM SỬA CHỮA

SỬA ĐỔI		
THỨ TƯ	NGÀY	XÁC NHẬN

GHI CHÚ :



SỬA CHỮA TẠ BÌNH MINH 2

CƠ QUAN THIẾT KẾ :

**CÔNG TY ĐIỆN LỰC THÀNH HÓA
PHÒNG KỸ THUẬT**

6C, 88 TRƯỜNG QUỐC BÁT - PHƯỜNG HỌC THẠNH
THỊNH THÀNH HÓA
TỈNH QUẢNG BÌNH
ĐIỆN THOẠI:

PPP KỸ THUẬT

[Handwritten signature]

PHẠM QUANG DẰNG

CHỦ TRÌ THIẾT KẾ - QUẢN LÝ KT:

KS: MAI HỒNG HIỆP

[Handwritten signature]

KS: MAI HỒNG HIỆP

TÊN BẢN VẼ :

MẶT ĐÚNG SỬA CHỮA

BỘ HỒ SƠ : TKKT/C

HOÀN THÀNH : 2025

TỈ LỆ :
1 : 100/A3

KIẾU BẢN VẼ :
KT-03

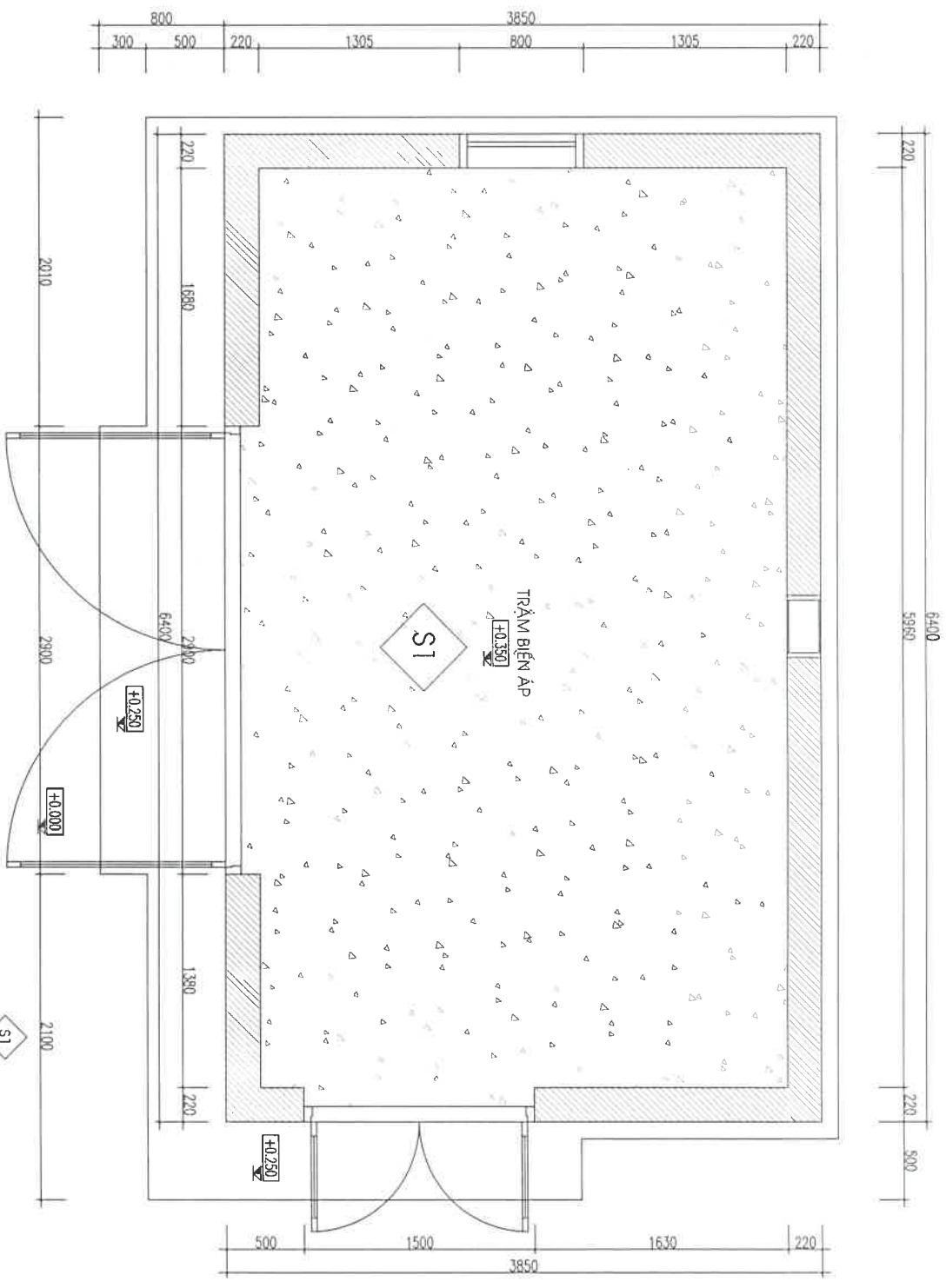

MẶT BẰNG ĐỒ BÊ TÊN TRẠM

NỘI DUNG SỬA CHỮA:

- SAN GẠT PHẪNG NỀN HIỆN TRẠNG
- ĐỔ BÊ TÊN CHO TOÀN TRẠM (ĐỒ BÊ ĐÀ 1X2 M200 DÀY 10CM, TỔNG DIỆN TÍCH: 21 M2)

- ĐỒ BÊ ĐÀ 1X2 M200 DÀY 10CM
- NỀN TRẠM HIỆN TRẠNG
- COS SÀN HOÀN THIÊN
- COS SÀN HIỆN TRẠNG

CẤU TẠO NỀN TRẠM SỬA CHỮA

sửa đổi		XÁC NHẬN	
THỨ TƯ	NGÀY		
GHI CHÚ :			
SỬA CHỮA TBA BÌNH MINH 2			
CƠ QUAN THIẾT KẾ:			
CÔNG TY ĐIỆN LỰC THANH HOÀ			
PHÒNG KỸ THUẬT			
6C/ 38 TRƯỜNG QUỐC BÁT - PHƯỜNG HẠC THÀNH			
THỊNH THÀNH HOÀ			
ĐƠN THỜI Đ.			
PTP KỸ THUẬT			
PHẠM QUANG ĐĂNG			
CHỦ TRÌ THIẾT KẾ - QUẢN LÝ KT:			
KS. MAI HỒNG HIỆP			
THIẾT HIỆN THIẾT KẾ:			
KS. MAI HỒNG HIỆP			
TÊN BẢN VẼ:			
NỀN TRẠM SỬA CHỮA			
BỘ HỒ SƠ : TKKTTC			
HOÀN THÀNH : 2025			
TỈ LỆ :		KI HIỆU BẢN VẼ :	
1 : 100/A3		KT-05	

HIỆN TRẠNG TRẠM BIẾN ÁP:

- TƯỜNG TRẠM LỚP SƠN BONG TRƯỚC, RÊU MỐC.
- MÀN TRẠM ĐÀ NỐT, SỢI LÒM, ÁM MỐC HỦ HỒNG
- CỬA TRẠM HỒNG BÀN LỖN, LỚP SƠN BONG TRƯỚC.

NỘI DUNG SỬA CHỮA:

- SƠN LẠI TOÀN BỘ TRẠM.
- SƠN BÀN LỖ SƠN LẠI CỬA TRẠM.
- ĐỒ NỀN BẾ TƯỜNG 8x12 MẮC 200 BẮT 10CM.
- LẬP LƯỚI MẶT CẠO VÀO 71 TẦNG QUẠT CỎ, LẬP LƯỚI CHỐNG CỎM TRÊNNG MẠO CÁC 0 THƯƠNG.

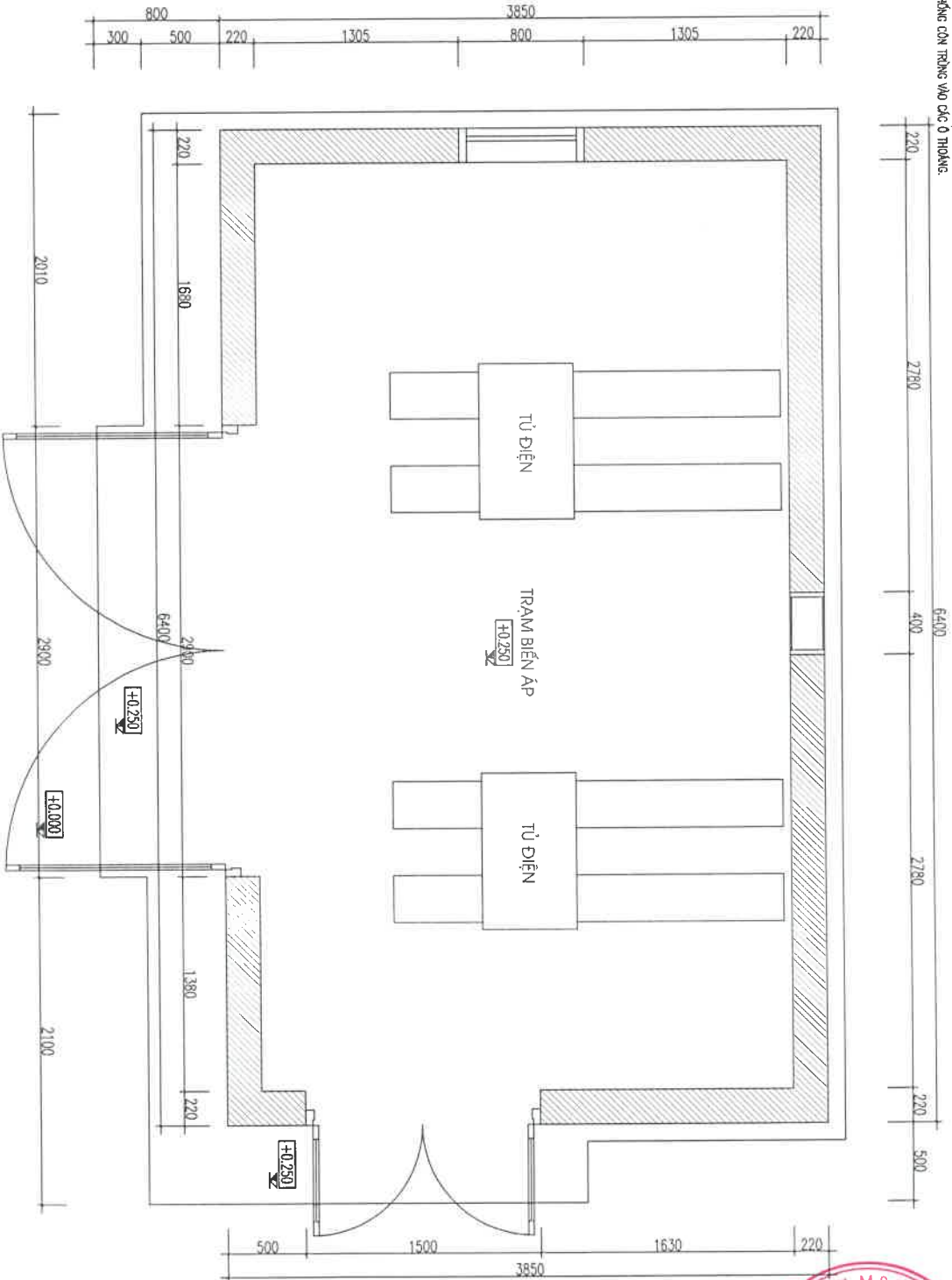

MẶT BẰNG TRẠM HIỆN TRẠNG

SỬA BÔI	
THỨ TƯ	XÁC NHẬN
NGÀY	

GHỊ CHỮ :

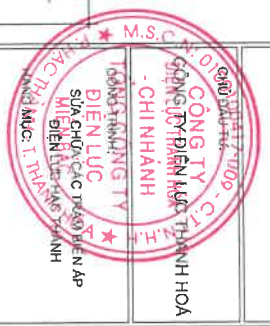

SỬA CHỮA TBA BÌNH MINH 2

CƠ QUAN THIẾT KẾ :

CÔNG TY ĐIỆN LỰC THÀNH HÓA
PHÒNG KỸ THUẬT

ĐC: 88 TRƯỜNG ĐẠT - PHƯỜNG HẠNG THÀNH
THỊ TRẤN HOÀ
BIÊN THOÀI.

PP/KỸ THUẬT

(Handwritten signature)

PHẠM QUANG ĐĂNG

CHỦ TRÌ THIẾT KẾ - QUẢN LÝ KT:

KS. MAI HỒNG HIỆP

THIẾ HIỆN THIẾT KẾ:

(Handwritten signature)

KS. MAI HỒNG HIỆP

TÊN BẢN VẼ :

MẶT BẰNG HIỆN TRẠNG

BỘ HỒ SƠ : TKKTTCC

HOÀN THÀNH : 2025

TỈ LỆ : 1 : 100/A3
KIỂU BẢN VẼ : KT-01

CỘNG HÒA XÃ HỘI CHỦ NGHĨA VIỆT NAM
ĐỘC LẬP - TỰ DO - HẠNH PHÚC

HỒ SƠ THIẾT KẾ KỸ THUẬT THI CÔNG

HÀNG MỤC

SỬA CHỮA TBA MỎ ĐÔLOMIT

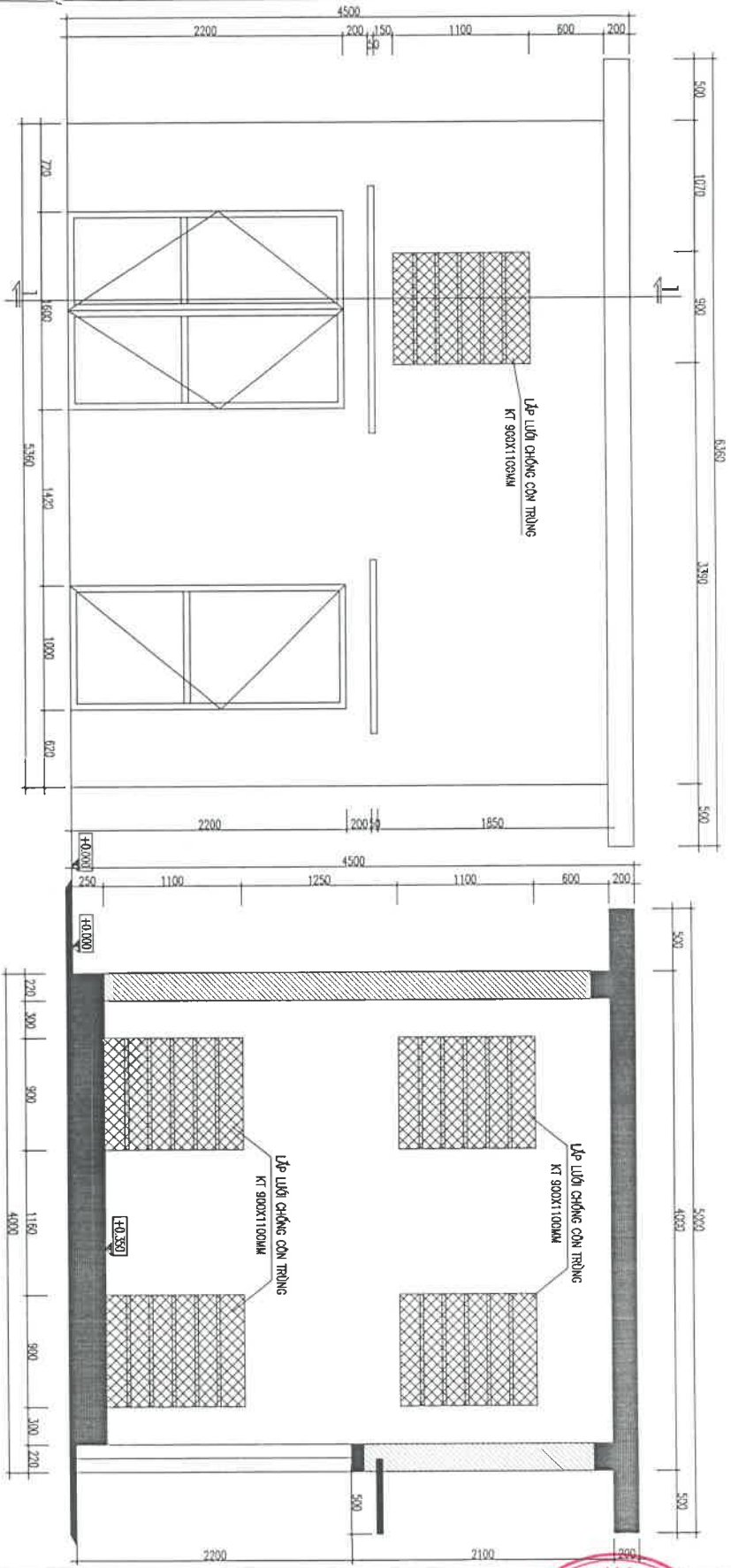

MẶT TRƯỚC TRẠM SỬA CHỮA

MẶT CẮT 1-1

SỬA ĐỔI		XÁC NHẬN	
THỜI GIAN	NGÀY		
<p style="text-align: center;">  CÔNG TY ĐIỆN LỰC THÀNH HÓA CHI NHÁNH PHÒNG KỸ THUẬT SỬA CHỮA CÁC TRẠM ĐIỆN ÁP ĐIỀU KIỆN: - 1 TRẠM </p>			
<p>SỬA CHỮA TBA MỎ BỒM MÍT</p>			
<p>CƠ QUAN THIẾT KẾ: CÔNG TY ĐIỆN LỰC THÀNH HÓA PHÒNG KỸ THUẬT ĐC: 86 TRƯỜNG QUỐC ĐẠT - PHƯỜNG HẠC THÀNH THỊ TRẤN HÒA ĐIỆN THOẠI:</p>			
<p>PPP KỸ THUẬT</p> <p style="text-align: center;"></p> <p>PHẠM QUANG ĐĂNG</p>			
<p>CHỦ TRÌ THIẾT KẾ - QUẢN LÝ KỸ THUẬT:</p>			
<p>KS: MAI HỒNG HIỆP</p> <p style="text-align: center;"></p>			
<p>THỂ HIỆN THIẾT KẾ:</p>			
<p>TÊN BẢN VẼ:</p>			
<p>KS: MAI HỒNG HIỆP</p>			
<p>MẶT ĐỪNG SỬA CHỮA</p>			
<p>BỘ HỒ SƠ: TKKTTC</p>			
<p>HOÀN THÀNH: 2025</p>			
<p>TỈ LỆ:</p> <p>1 : 100/A3</p>		<p>KH HẸU BẢN VẼ:</p> <p>KT-03</p>	

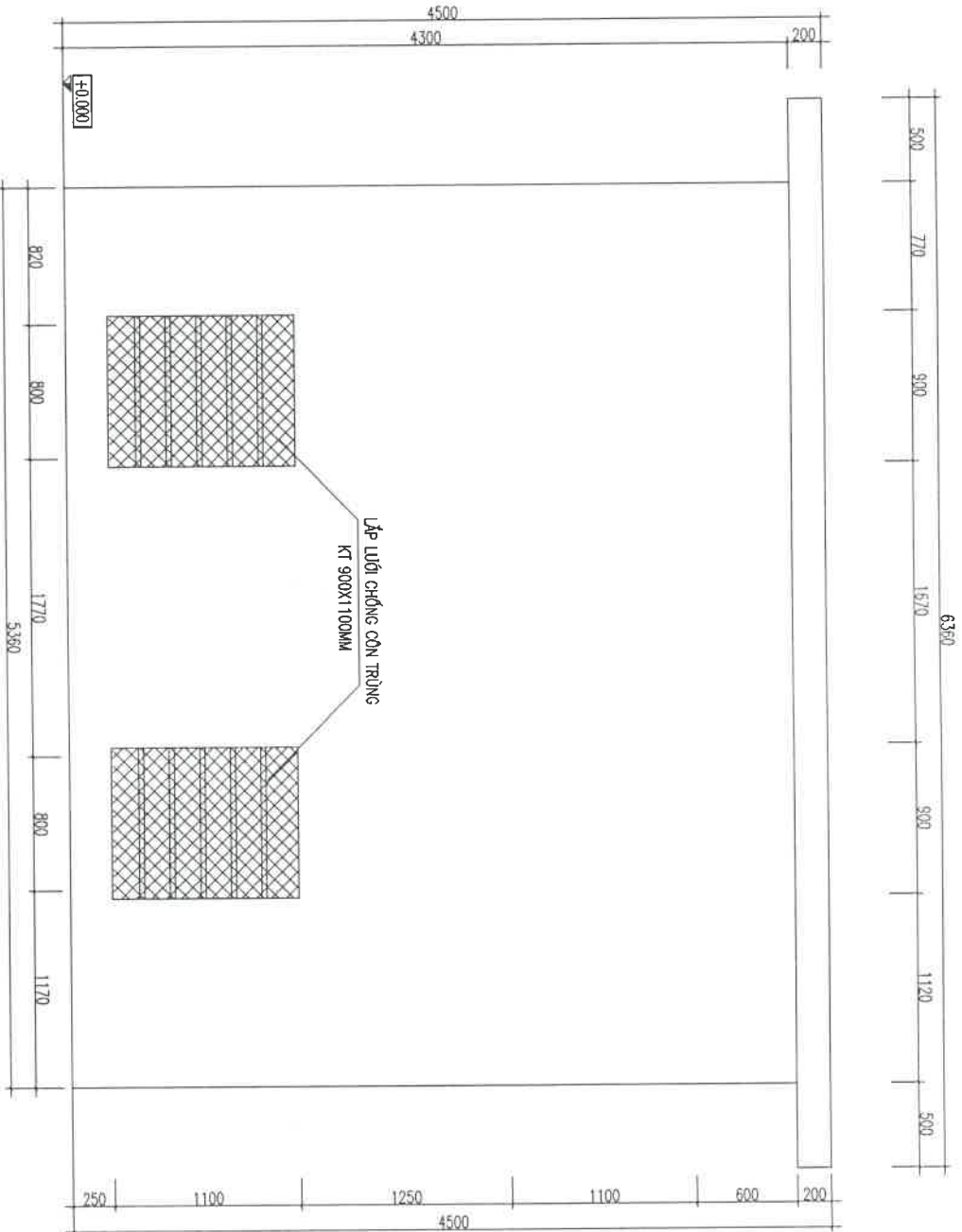

MẶT SAU TRAM SỬA CHỮA



Sửa đổi	
HỮU TỬ	XÁC NHẬN
NGÀY	

GHI CHÚ :

SỬA CHỮA TBA MỎ BOLONIT

CƠ QUAN THIẾT KẾ :

CÔNG TY ĐIỆN LỰC THÀNH HÓA
PHÒNG KỸ THUẬT

9/2. 96 TRƯỜNG QUỐC BẮT - PHƯỜNG HẠC THẠNH
THỊ TRẤN HÒA
BIÊN THOẠI

PPP KỸ THUẬT

[Signature]
PHẠM QUANG ĐĂNG

CHỖ TRẠI THIẾT KẾ - QUẢN LÝ KT:

KS. MAI HỒNG HIỆP

THỂ HIỆN THIẾT KẾ:

[Signature]

KS. MAI HỒNG HIỆP

TÊN BẢN VẼ :

MẶT ĐỒNG SỬA CHỮA

BỘ HỒ SƠ : TKKTTC

HOÀN THÀNH : 2025

TỈ LỆ : 1 : 100/A3
KIỂU BẢN VẼ : KT-04

CỘNG HÒA XÃ HỘI CHỦ NGHĨA VIỆT NAM
Độc lập - Tự do - Hạnh phúc

HỒ SƠ THIẾT KẾ KỸ THUẬT THI CÔNG

HÀNG MỤC

SỬA CHỮA TBA ĐÔNG VINH 1

HIỆN TRẠNG TRẠM BIẾN ÁP:

- TƯỜNG BẢO BỊ NƠI NGHỈNG.
- NỀN SÀN BÊ TÔNG ĐÀ NÓT, SỢT LỬN.
- CỬA CÔNG TRẠM ĐÀ RI MỨC, HỒ HỒNG

NỘI DUNG SỬA CHỮA:

- PHẠ ĐỒ XÂY LẠI TƯỜNG BẢO.
- BỔ NẾP BÊ TÔNG ĐÀ 1X2 MỨC 200 ĐÂY 100X.
- XÂY BÊ BÊ TÔNG MẠY BIẾN ÁP, XÂY BÊ TỦ ĐIỆN, XÂY TƯỜNG BẢO HỒ THỦ ĐẦU, RÀU ĐÀ 1X2.
- THAY MỎI CÔNG TRẠM.
- SƠN LẠI TOÀN BỘ TRẠM.

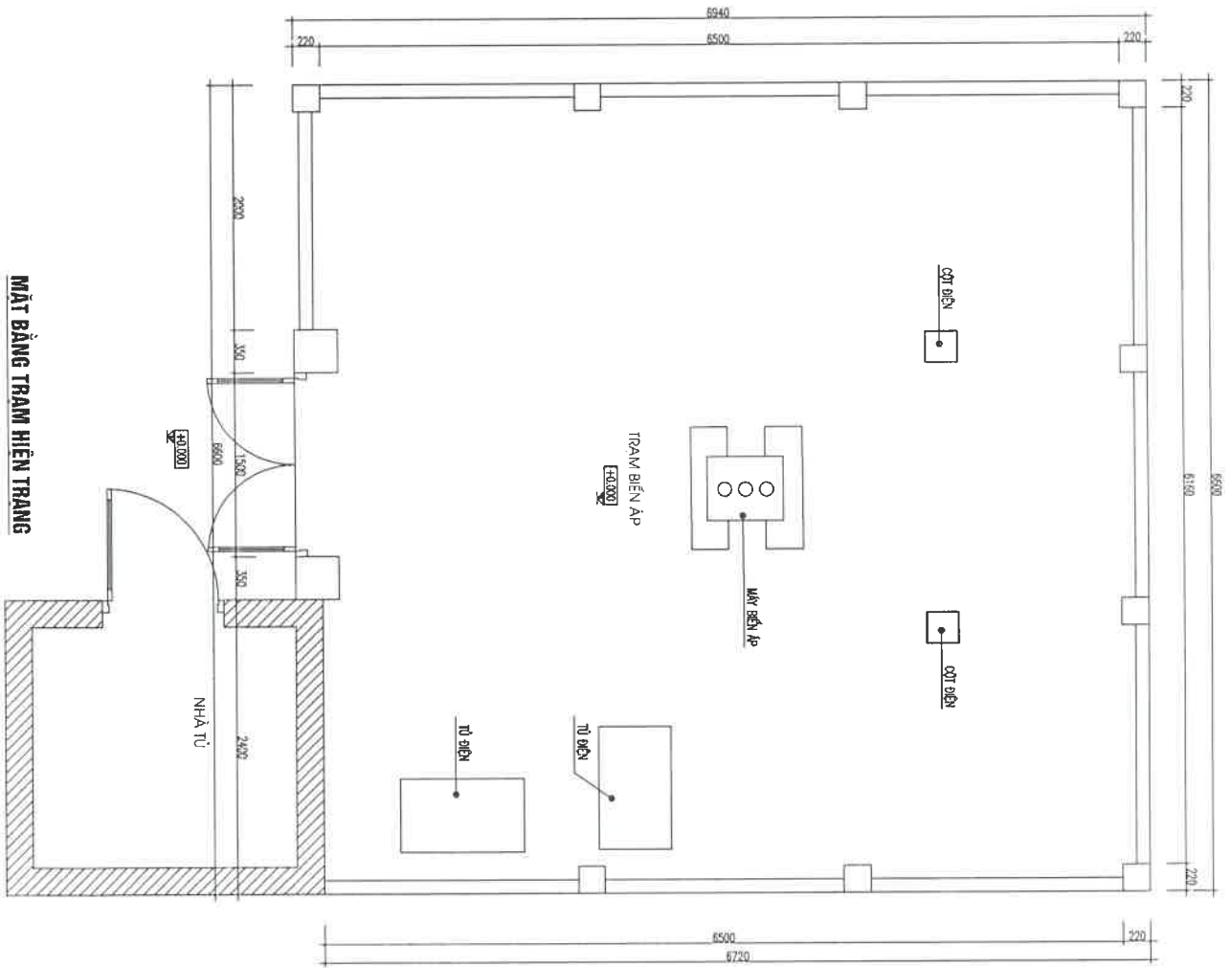

MẶT BẰNG TRẠM HIỆN TRẠNG

Sửa bởi	THỨ TƯ	NGÀY	XÁC NHẬN

CHI CHỮ :



SỬA CHỮA TBA ĐÔNG VINH 1

CƠ QUAN THIẾT KẾ :

CÔNG TY ĐIỆN LỰC THÀNH HOÀ
PHÒNG KỸ THUẬT

92, 93 TRƯỜNG QUỐC DÂN, PHƯỜNG HẠC THÀNH
THỊ TRẤN HÒA, QUẬN THỚI KHÉ
ĐIÊN THOÀI.

PPP KỸ THUẬT

PHẠM QUANG ĐĂNG

CHỦ TRÌ THIẾT KẾ - QUẢN LÝ K/P:

KS. MẠI HỒNG HIỆP

THỂ HIỆN THIẾT KẾ:

KS. MẠI HỒNG HIỆP

TÊN BẢN VẼ :

MẶT BẰNG HIỆN TRẠNG

BỘ HỒ SƠ : TKKTTC

HOÀN THÀNH : 2025

TỈ LỆ : 1 : 100/A3
KIỂU BẢN VẼ : KT-01

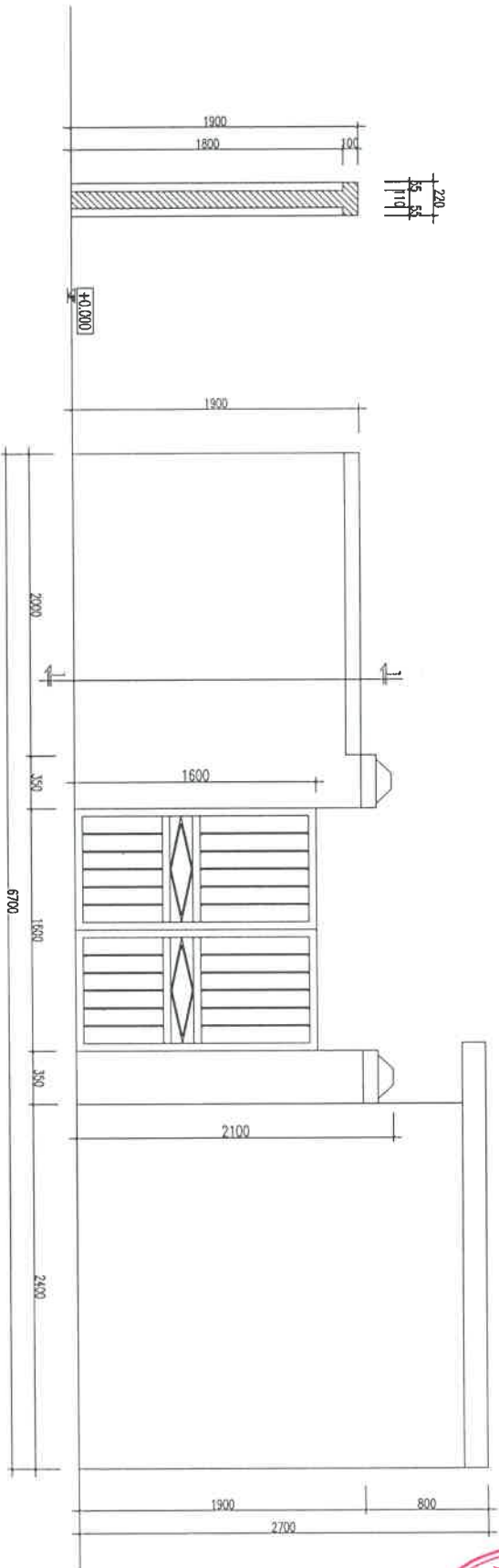

MẶT CẮT 1-1

MẶT BẰNG TƯỜNG RÀO TRƯỚC



sửa bởi		XÁC NHẬN	
THỨ TƯ	NGÀY		
GHI CHÚ :			

SỬA CHỮA TBA ĐÔNG VINH 1

CƠ QUAN THIẾT KẾ :

**CÔNG TY ĐIỆN LỰC THÀNH HÒA
PHÒNG KỸ THUẬT**

PC. 88 TRƯỜNG QUỐC GIẢT - PHÒNG HỌC THÀNH
THỊ TRẤN HÒA
ĐIÊN THỎAI:

PPK KỸ THUẬT

PHẠM QUANG ĐĂNG

CHỦ TRÌ THIẾT KẾ - QUẢN LÝ KỸ:

KS: MAI HỒNG HIỆP

THỂ HIỆN THIẾT KẾ:

KS: MAI HỒNG HIỆP

TÊN BÀN VẼ :

HÀNG RÀO HIỆN TRĂNG

BỘ HỒ SƠ : TKKTTC

HOÀN THÀNH 2025

TỈ LỆ :
1 : 100/A3

KI HIEU BAN VE :
KT-02

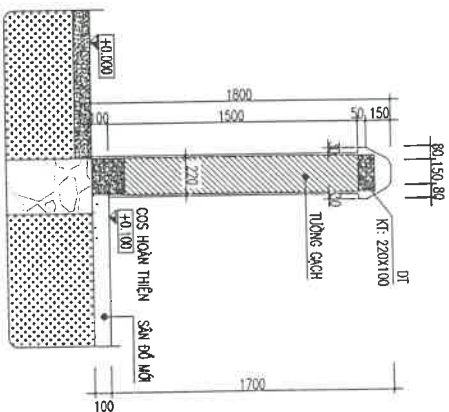

MẶT CẮT 1-1

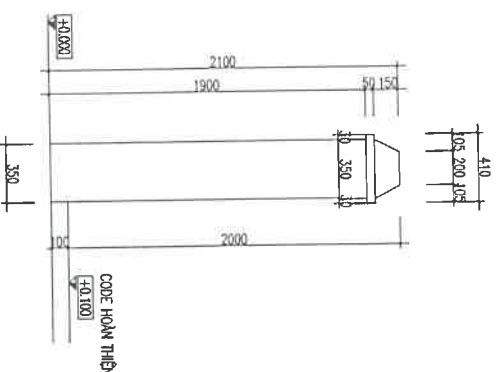

CHI TIẾT TRƯ TƯỜNG RÀO

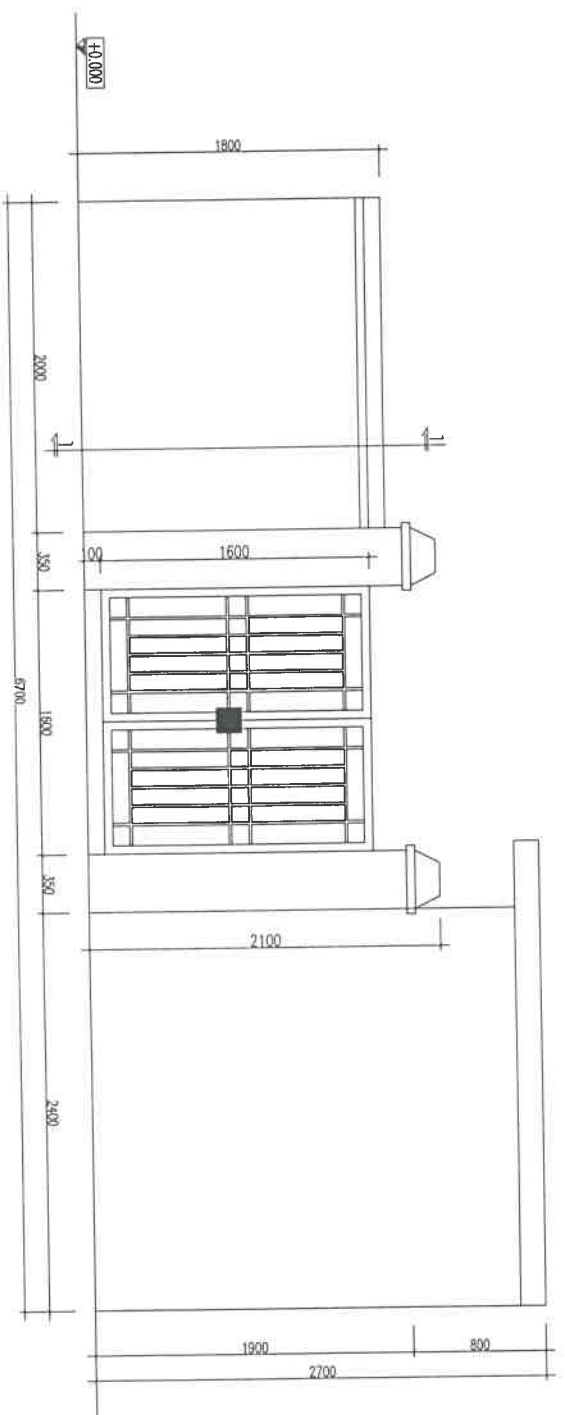

MẶT BẰNG TƯỜNG RÀO TRƯỚC



SỬA ĐỔI

THỨ TƯ NGÀY XÁC NHẬN

GHI CHÚ :

SỬA CHỮA TBA BÔNG VINH 1

CƠ QUAN THIẾT KẾ :

**CÔNG TY ĐIỆN LỰC THÀNH HÓA
PHÒNG KỸ THUẬT**

ĐC: 99 TRƯỜNG QUỐC GIÁT - PHƯỜNG NGUYỄN HUỆ
THÀNH PHỐ THÀNH HÓA
ĐIỆN THOẠI:

PPP KỸ THUẬT

PHẠM QUANG ĐĂNG

CHỦ TRƯ THIẾT KẾ - QUẢN LÝ/KP:

KS: MAI HỒNG HIỆP

THIẾT HIỆN THIẾT KẾ:

KS: MAI HỒNG HIỆP

TÊN BAN VẼ :

HÀNG RÀO HIỆN TRẠNG

BỘ HỒ SƠ : TKKTT/C

HOÀN THÀNH : 2025

TỈ LỆ : 1 : 100/A3
KÍ HIỆU BẢN VẼ KT-04

BẢNG THÔNG KÊ CỘT THÉP

TÊN C/ KIẾN HIỆU	HÌNH DẠNG - KÍCH THƯỚC	ĐƯỜNG KÍNH (mm)	CHIỀU DÀI 1 THANH (mm)	SỐ LƯỢNG C/ KIẾN	SỐ LƯỢNG T. BỐ	TỔNG CHIỀU DÀI (m)	TỔNG T. LƯỢNG (Kg)
1	250 □ 950 □ 250	14	1450	2	4	5.8	7.01
2	950 □	14	950	2	4	3.8	4.59
3	250 □ 250 □ 50	6	1120	7	14	15.68	3.48
4	50 □ 250 □ 200 □ 250 □ 1200	10	1057	2	4	4.228	2.61

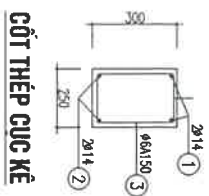

CỘT THÉP CỤC KẾ

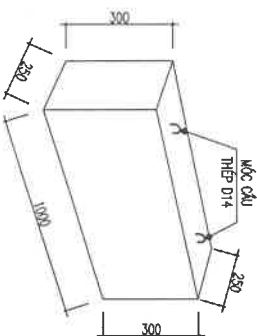

CỤC KẾ MÁY BIẾN ÁP

- Ø Ø14
- SỐ LƯỢNG 2 CỤC

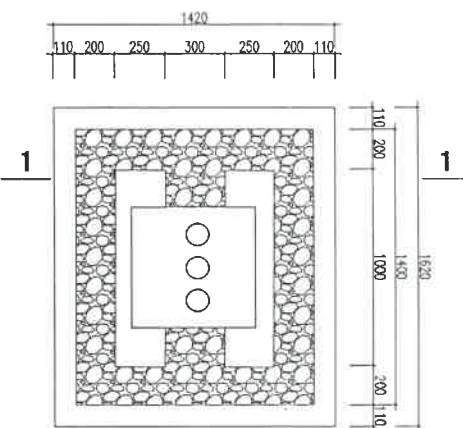

MẶT BẰNG CỤC KẾ MÁY BIẾN ÁP

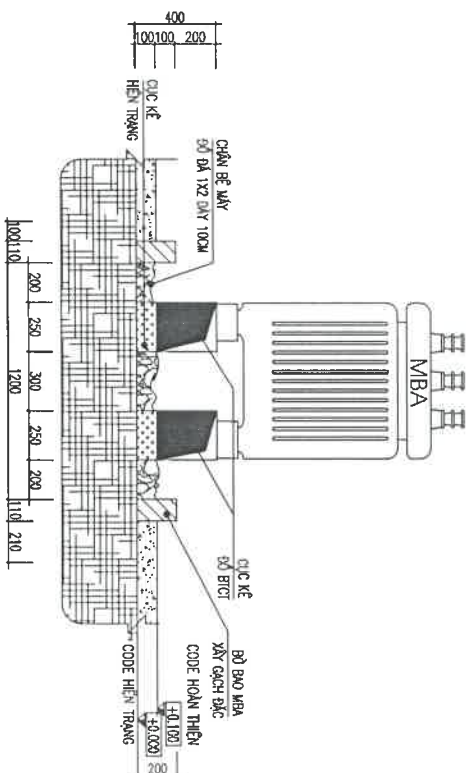

MẶT CẮT 1-1 (CHI TIẾT CỤC KẾ + BỜ BẢO CHÂN MÁY BIẾN ÁP)

SỬA BỒI
THỜI TỰ
NGÀY
XÁC NHẬN

GHI CHÚ :



SỬA CHỮA TBA CÔNG TY TÀU THỦY

CƠ QUAN THIẾT KẾ :

CÔNG TY ĐIỆN LỰC THÀNH HÓA
PHÒNG KỸ THUẬT

BC. SỐ TRƯỞNG QUỐC DẠT - PHƯỜNG HẠC THÀNH
THỊ TRẤN HÒA
BIÊN THOẠI:

PPP KỸ THUẬT

(Handwritten signature)

PHẠM QUANG ĐĂNG

CHỦ TRÌ THIẾT KẾ - QUẢN LÝ KT:

K.S. MAI HỒNG HIỆP

(Handwritten signature)

THỂ HIỆN THIẾT KẾ

K.S. MAI HỒNG HIỆP

TÊN BẢN VẼ :

**CỤC KẾ + BỜ CHÂN
MÁY BIẾN ÁP SỬA CHỮA**

BỘ HỒ SỐ : TKKTTC

HOÀN THÀNH : 2025

TỈ LỆ :
1 : 100/A3
KI HIỆU BẢN VẼ :
KT-06

NỘI DUNG SỬA CHỮA:

- SAN CÁT PHÒNG NÉN HIỆN TRẠNG
- ĐỔ BÊ TÊ NỀN CHO TOÀN TRẠM VÀ NHÀ TỬ (SỔ BÊ TÊ 1x2 M200 DÀY 10CM, TỶ LỆ DIỆN THÍCH: 40 M²)
- CHỮA Y: VỊ TRÍ CHẠM MẪM KHÔNG ĐỔ BÊ TÊ Ở RA VÀ 1x2 CHỮA ĐẦU MÁY TRƯỜNG HỢP RỖ RỈ

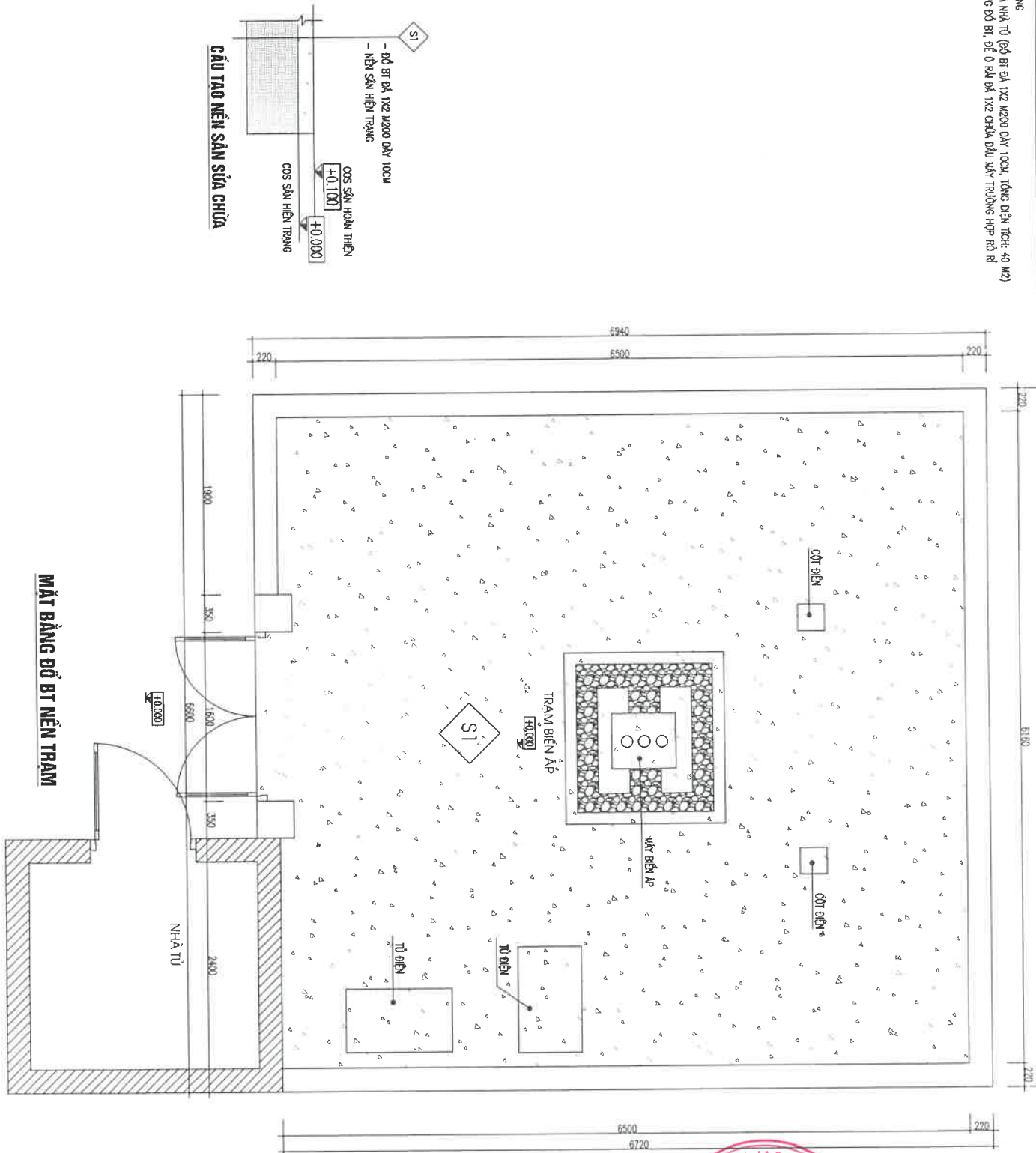

MẶT BẰNG ĐỔ BÊ TÊ NỀN TRẠM

CẦU TẠO NÉN SAN SỬA CHỮA



SỬA ĐỔI		XÁC NHẬN	
THỨ TƯ	NGÀY		
GHI CHÚ:			
CHỮ ĐẤU TỬ:			
CÔNG TY TNHH CÔNG TY ĐIỆN LỰC THÀNH HÒA			
CÔNG TRÌNH: SỬA CHỮA CÁC TRẠM BIẾN ÁP			
DIỆN LỰC LƯU LƯỢNG HÀNH			
MẢNG MẮC			
SỬA CHỮA TBA ĐÔNG VINH 1			
CƠ QUAN THIẾT KẾ:			
CÔNG TY ĐIỆN LỰC THÀNH HÒA			
PHÒNG KỸ THUẬT			
ĐC: 86 TRƯỜNG QUỐC DẠT - PHƯỜNG MẠC THÀNH			
THỊ TRẤN HOÀ			
BIÊN THOẠI:			
P.TP KỸ THUẬT			
PHẠM QUANG ĐĂNG			
CHỦ TRÌ THIẾT KẾ - QUẢN LÝ KỸ:			
KS: MAI HỒNG HIỆP			
THỂ HIỆN THIẾT KẾ:			
KS: MAI HỒNG HIỆP			
TÊN BẢN VẼ:			
NỀN TRẠM SỬA CHỮA			
BỘ HỒ SƠ: TKKT/C			
HOÀN THÀNH: 2025			
TỈ LỆ:			
1: 100/A3			
KIỂU BẢN VẼ:			
KT-07			

CHI TIẾT BÉ TỬ ĐIỆN

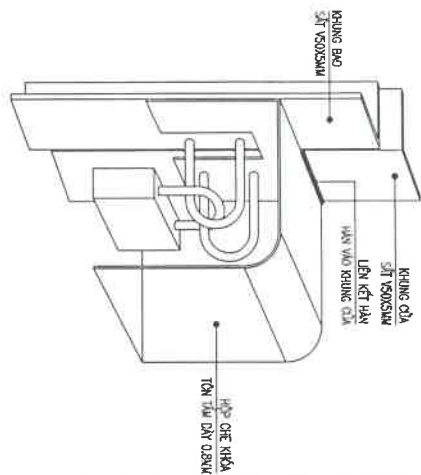
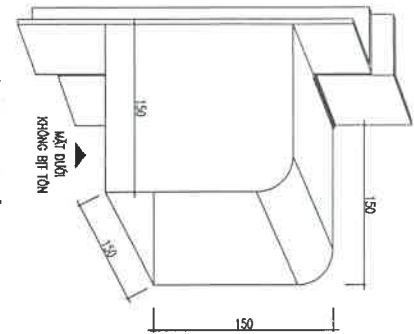

CHI TIẾT HỘ CHÈ KHÓA CỬA

GHI CHÚ:

- SỬ DỤNG TÓN TẦM DÀY 0,8MM ĐỂ TÀI CÔNG HỘ CHÈ KHÓA
- TÀI CẢ ĐẶC MẶT ĐƯỢC HẸM BỊ, TRỪ MẶT ĐÚC
- HỘ CHÈ KHÓA ĐƯỢC HẸM CỠ ĐỊNH VÀO KHUNG CỬA (KHÔNG HẸM VÀO KHUNG BAO)

MẶT CẮT CHI TIẾT

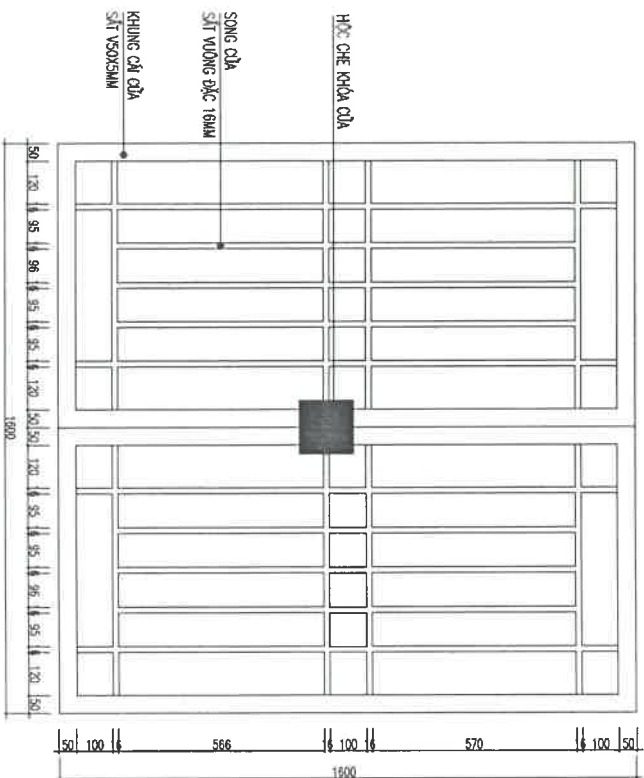

CỬA D1 (CỬA TRÁM)

- CỬA KHUNG SẮT VS0X5MM, XƯƠNG SẮT VƯƠNG ĐẶC 16MM MÀ KẼM.
- SỐ LƯỢNG: 1 BƠ

MẶT BẰNG BÉ TỬ ĐIỆN

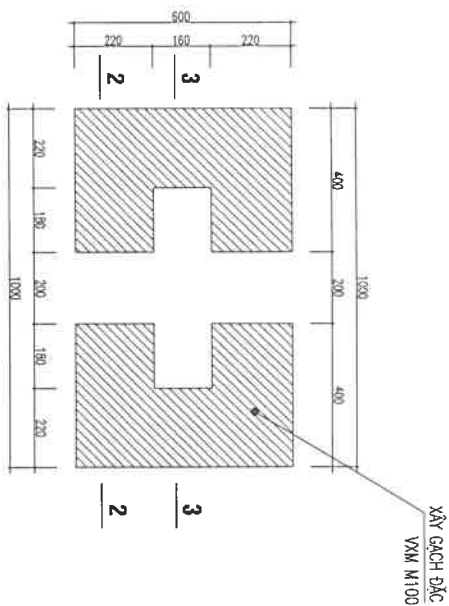

MẶT CẮT 3-3

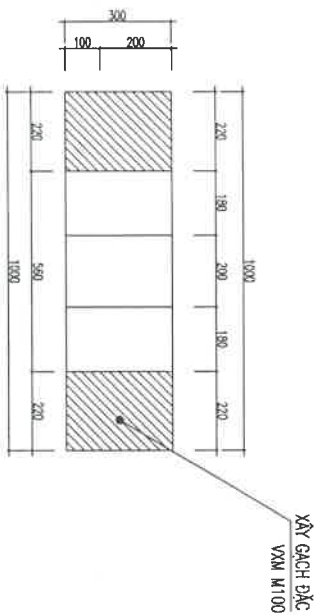

MẶT CẮT 2-2

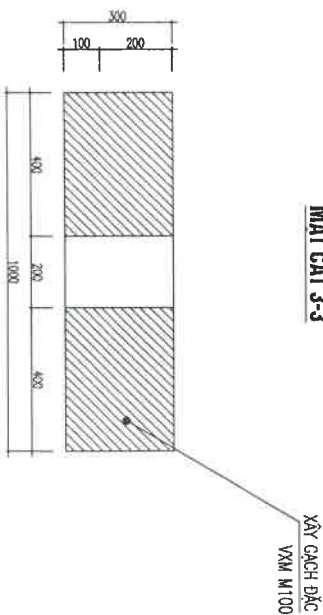

SỬA ĐỔI		
THỨ TƯ	NGÀY	XÁC NHẬN
GHI CHÚ:		

SỬA CHỮA TBA ĐÔNG VINH 1

CƠ QUAN THIẾT KẾ:

CÔNG TY ĐIỆN LỰC THANH HOÁ
PHÒNG KỸ THUẬT

ĐC: 96 TRƯỜNG QUỐC BAI - PHƯỜNG HẠC THÀNH - THỊNH THẠNH HOA - THÀNH PHỐ HOA MIỀN BẮC ĐÔNG

PPP KỸ THUẬT

[Signature]

PHẠM QUANG ĐĂNG

CHỦ TRẠI THIẾT KẾ - QUẢN LÝ KỸ:

KS. MAI HỒNG HIỆP

THỂ HIỆN THIẾT KẾ:
[Signature]

KS. MAI HỒNG HIỆP

TÊN BẢN VẼ:

CHI TIẾT BÉ TỬ ĐIỆN

BỘ HỒ SƠ: TKKTTC

HOÀN THÀNH: 2025

TITLE: KT-08
1: 100/A3