

CỘNG HÒA XÃ HỘI CHỦ NGHĨA VIỆT NAM

ĐỘC LẬP - TỰ DO - HẠNH PHÚC

-----  
\*\*\*  
-----

## BẢN VẼ THIẾT KẾ THI CÔNG

HÀNG MỤC:

THAY THẾ CỬA RA VÀO, CỬA SỔ, VÁCH KÍNH KHU VỰC NHÀ KHÁCH HÀNG A9 TẠI NỘI BÀI



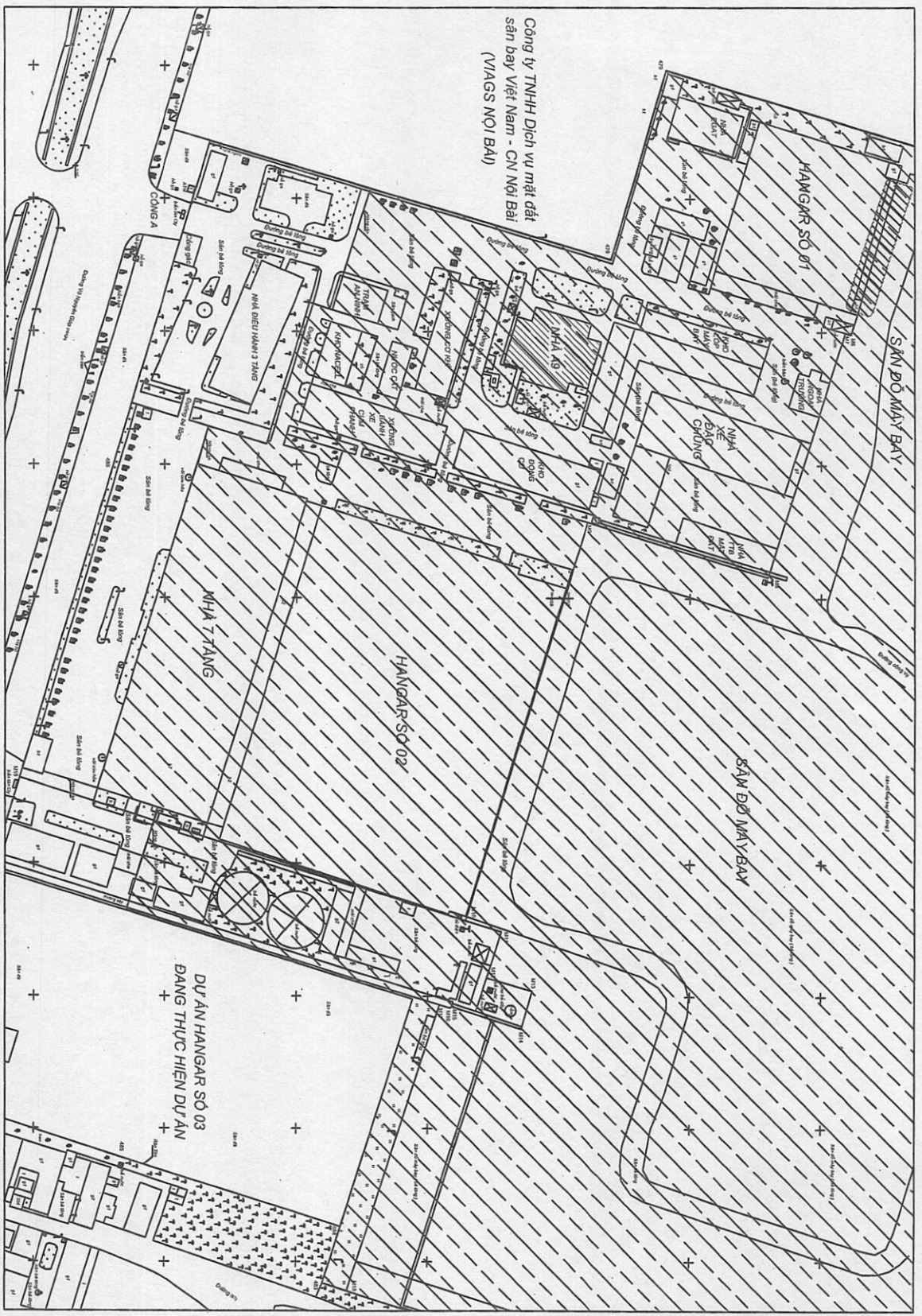

# MẶT BẰNG KHU VỰC HẠN CHẾ

-  VI TRÌ SỬA CHỮA
-  KHU VỰC HẠN CHẾ

**GHI CHÚ:**

- Khu vực hạn chế là khu vực được kiểm soát an ninh nghiêm ngặt tại Cảng HKQT Nội Bài.
- Việc ra vào và hoạt động trong các khu vực này phải chịu sự kiểm tra, soi chiếu và giám sát an ninh chặt chẽ.
- Các hoạt động sửa chữa, thi công xây dựng trong khu vực hạn chế cần tuân thủ các quy định về đảm bảo an toàn, an ninh hàng không, phòng cháy chữa cháy cũng như về sinh môi trường theo đúng các quy định hiện hành.

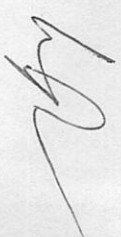
CÔNG TY TNHH MỘT THÀNH VIÊN KỶ THUẬT MÁY BAY	
HANG MỤC: THAY THẾ CỬA RA VÀO CỦA CỬA SỔ, VÁCH KÍNH KHU VỰC NHÀ KHÁCH HÀNG A9 TÂN NỘI BÀI	
BẢN VẼ: MẶT BẰNG KHU VỰC HẠN CHẾ	
TỶ LỆ:	
CHỖ VẼ VÀ PHẪNG:	
	
TRƯỜNG PHƯƠNG HC-TH	
 NGƯỜI LẬP: TRƯỜNG ANH PHƯƠNG	
BẢN VẼ SỐ	DV - 02
KHỒ GIẤY	M
NGÀY HOÀN THÀNH	2025
CHÍNH SỬA	
NGUYỄN TRƯỜNG PHI	

CÔNG TY TNHH MỘT THÀNH VIÊN  
KỸ THUẬT MÁY BAY

HẠNG MỤC:

THAY THỂ CỬA RA VÀO, CỬA SỔ, VÁCH KÍNH  
KHU VỰC NHÀ KHÁCH HÀNG 49 TẦNG BAY

BẢN VẼ:

MẶT BẰNG HIỆN TRẠNG CỬA VÀ VÁCH KÍNH TẦNG 1

T.Y. LÊ:

CHẠNH VĂN PHƯƠNG



TRƯỜNG PHÒNG HC-TH

NGUYỄN VĂN HỒNG

TRƯỜNG ANH PHƯƠNG

NGƯỜI LẬP:

*(Handwritten signature)*

NGUYỄN TRƯỜNG PHI

BẢN VẼ SỐ KT - 01

KHO GIẤY A4

NGÀY HOÀN THÀNH 2025

CHÍNH SỬA

MẶT BẰNG HIỆN TRẠNG CỬA VÀ VÁCH KÍNH TẦNG 1

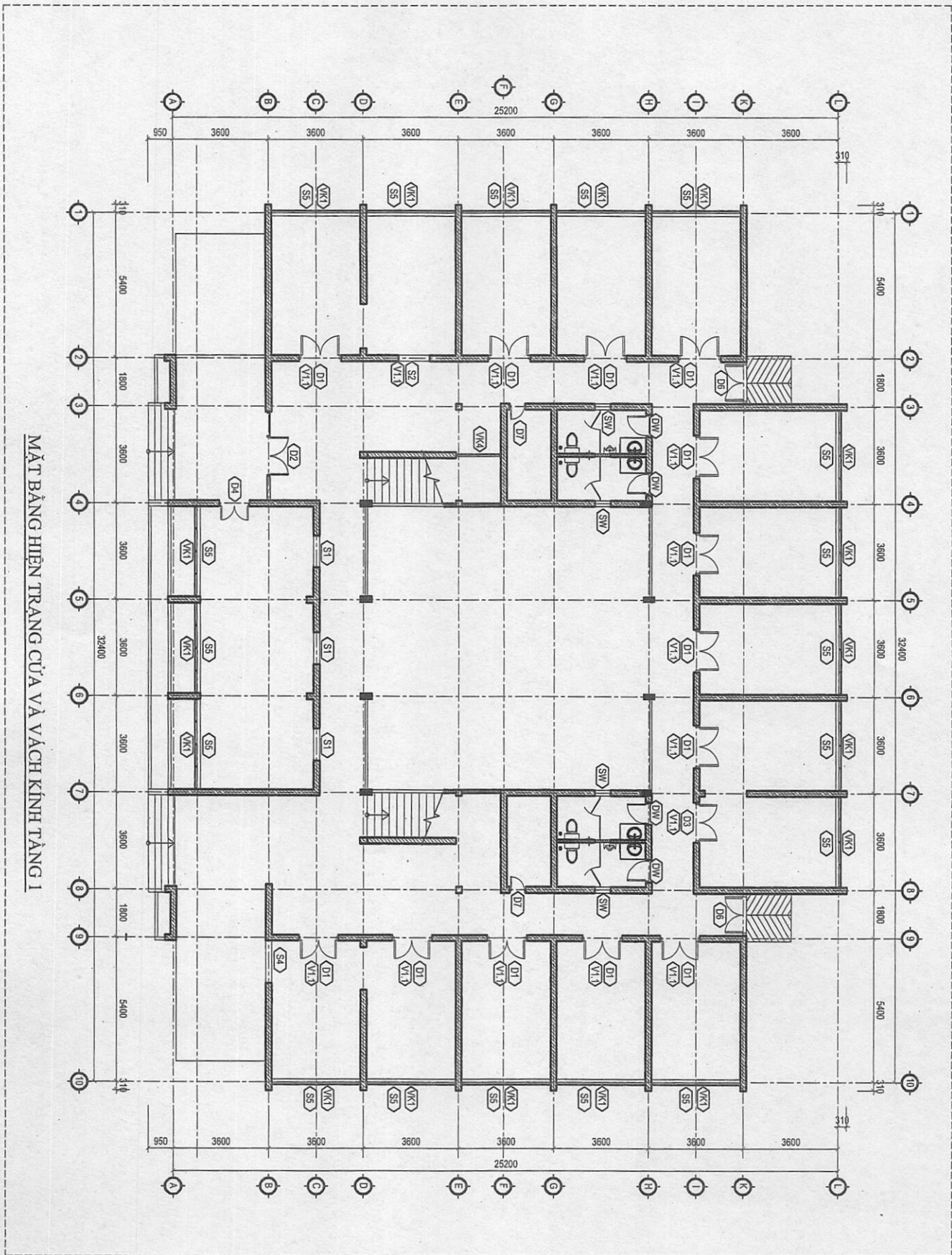

GHI CHÚ:  
- THẠO DỖ TOÀN BỘ CỬA KÍNH, CỬA KHUNG GỖ KÍNH, VÁCH KÍNH HIỆN TRẠNG ĐỂ THAY MỚI  
TRỪ VỊ TRÍ CỬA DM, SW GIỮ NGUYÊN HIỆN TRẠNG

CÔNG TY TNHH MỘT THÀNH VIÊN  
KỸ THUẬT MÁY BAY

HẠNG MỨC:

THAY THẾ CỬA RA VÀO CỦA SỔ, VÁCH KÍNH  
KHU VỰC NHÀ KHÁCH HÀNG A9 TẦNG BAY

BẢN VẼ:

MẶT BẰNG HIỆN TRẠNG CỬA VÀ VÁCH KÍNH TẦNG 2

TÝLE:

CHANH VĂN PHÒNG



TRƯỜNG PHÒNG HC-TK

NGUYỄN THỊNH HÙNG

*(Handwritten signature)*

TRƯỜNG ANH PHƯƠNG

NGƯỜI LẬP:

*(Handwritten signature)*

NGUYỄN TRƯỜNG PHI

BẢN VẼ SỐ KT - 02

KHO GIẤY M4

NGÀY HOÀN THÀNH 2025

CHỈNH SỬA

MẶT BẰNG HIỆN TRẠNG CỬA VÀ VÁCH KÍNH TẦNG 2

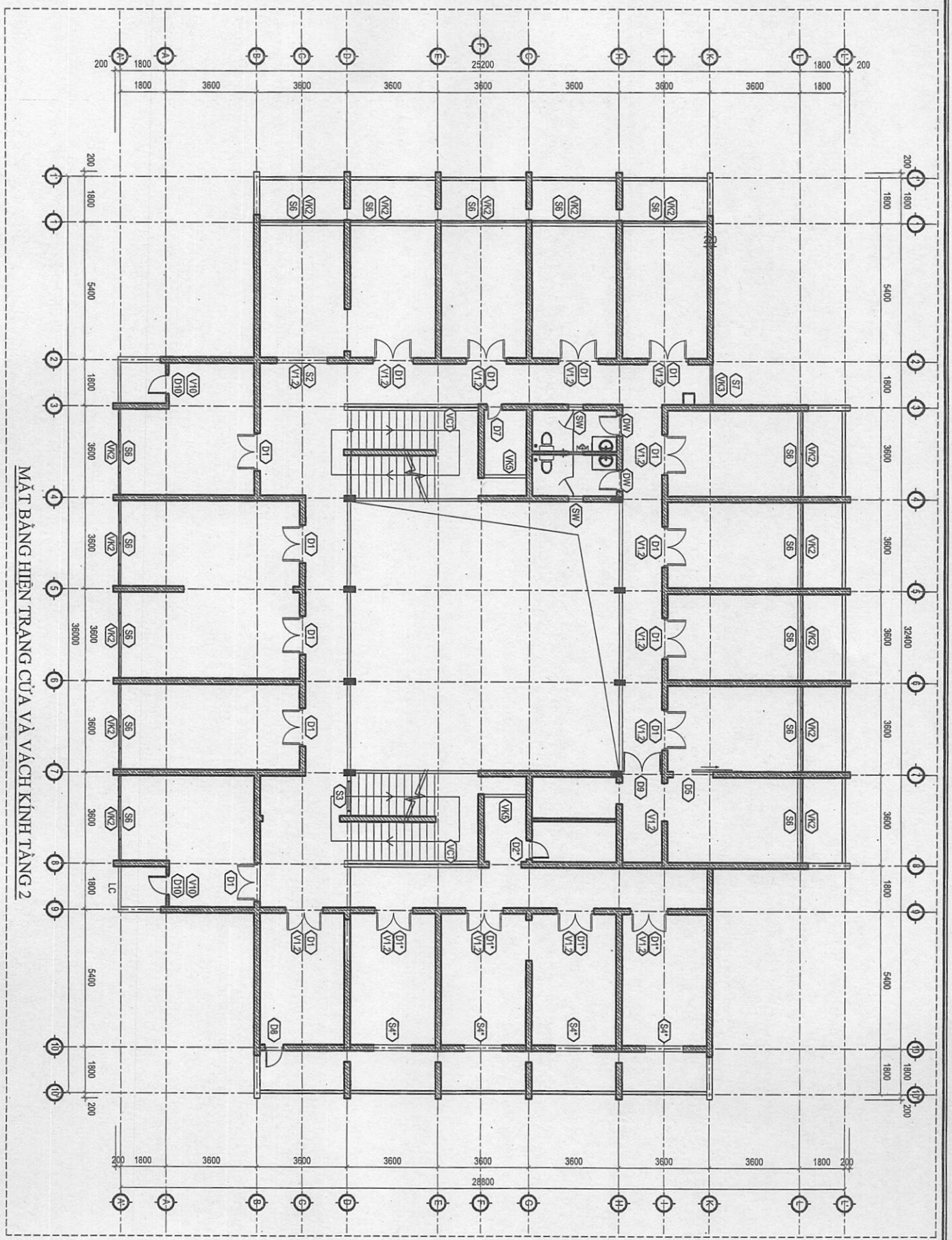

GHI CHÚ:

- THAO ĐỒ TOÀN BỘ CỬA KÍNH, CỬA KHUNG GỖ KÍNH, VÁCH KÍNH HIỆN TRẠNG ĐỂ THAY MỚI  
TRỪ VỊ TRÍ CỬA DW, SW, DT, DT', S4 GIỮ NGUYÊN HIỆN TRẠNG

CÔNG TY TNHH MỘT THÀNH VIÊN  
KỸ THUẬT MÁY BAY

HẠNG MỤC:

THAY THẾ CỬA RA VÀO CỬA SỔ, VÁCH KÍNH  
KHU VỰC NHÀ KHÁCH HÀNG A9 TẦNG B1

BẢN VẼ:

MẶT BẰNG THAY MỜI CỬA VÀ VÁCH KÍNH TẦNG 1

TÝ LỆ:

CHAU VĂN PHÒNG:

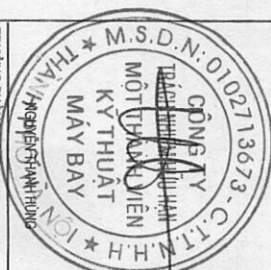

TRƯỜNG ANH PHƯƠNG

*(Handwritten signature)*

TRƯỜNG ANH PHƯƠNG

NGƯỜI LẬP:

*(Handwritten signature)*

NGUYỄN TRƯỜNG PHI

BẢN VẼ SỐ: KT - 03

KHO GIẤY: M1

NGÀY HOÀN THÀNH: 2026

CHÍNH SỬA

MẶT BẰNG THAY MỜI CỬA VÀ VÁCH KÍNH TẦNG 1

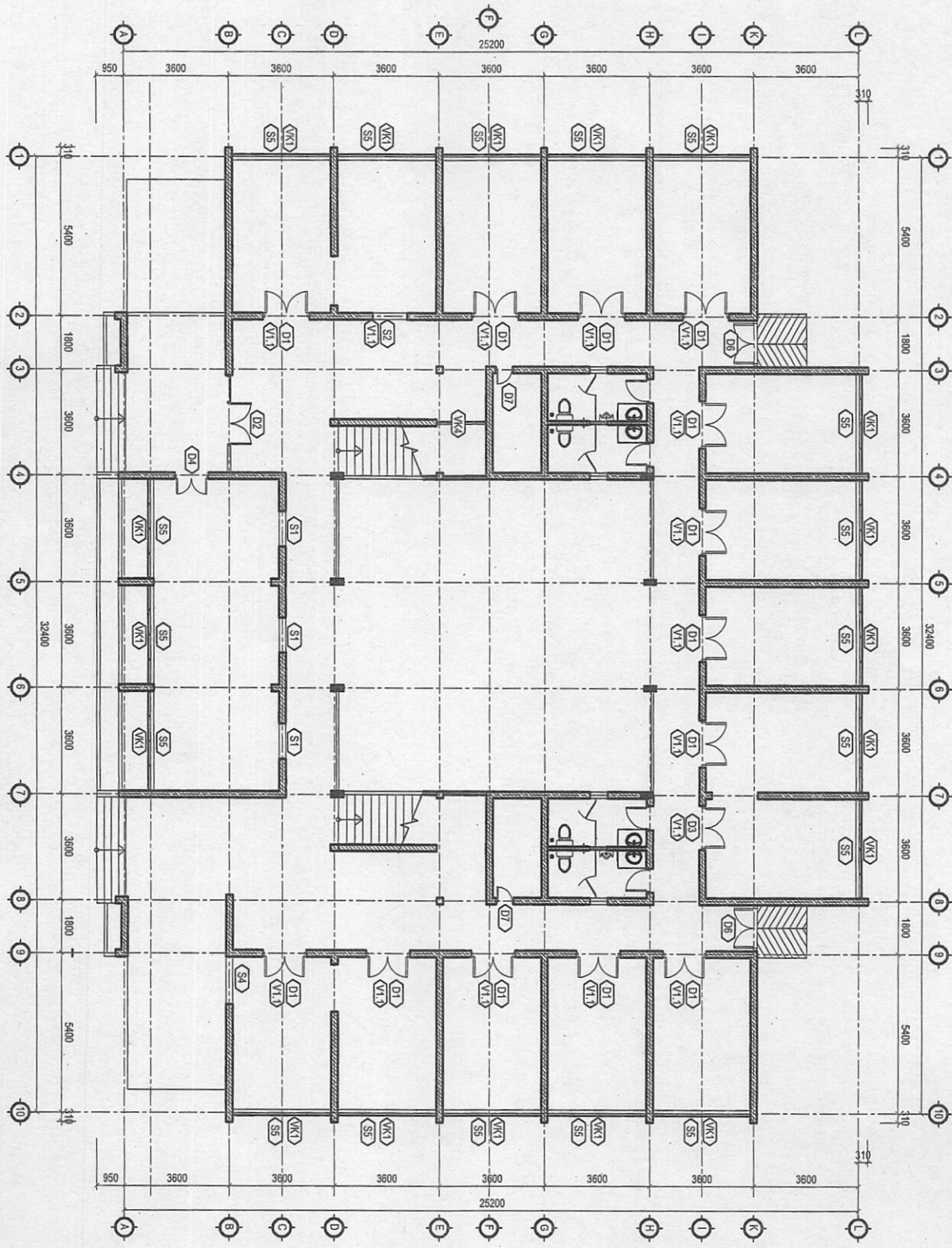

- GHI CHÚ:**
- THAY MỜI VÀ LẬP ĐẶT BÓ SUNG CỬA KÍNH, VÁCH KÍNH HƯỚNG NHỎM ĐÌNH HÌNH THEO YÊU CẦU
  - LẬP ĐẶT PHỤ KIỆN KHÓA CỬA BÌ, CỬA SỔ
  - DÁN FILM CÁCH NHIỆT 1 CHIỀU, DÁN DECAL MỜ CHO O KÍNH CỬA BÌ, CỬA SỔ, VÁCH KÍNH
  - LẬP ĐẶT RÈM CẦU VỒNG CHO CỬA SỔ, VÁCH KÍNH

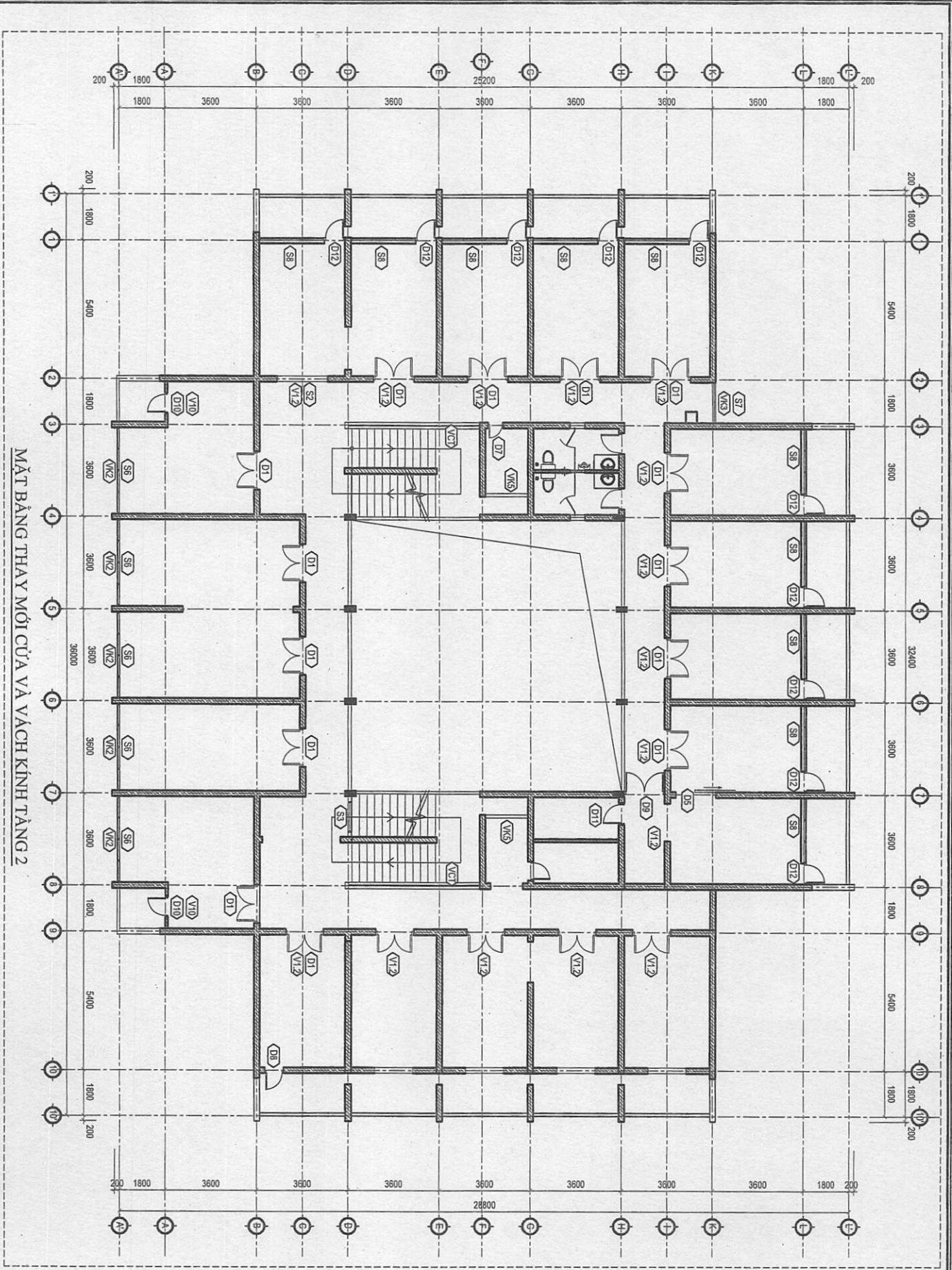

MẶT BẰNG THAY MỚI CỬA VÀ VÁCH KÍNH TẦNG 2

GHI CHÚ:  
 - THAY MỚI VÀ LẮP ĐẶT BÓ SÙNG CỬA KÍNH, VÁCH KÍNH KHUNG NHỒM ĐỊNH HÌNH THEO YÊU CẦU  
 - LẮP ĐẶT PHỤ KIỆN KHÓA CỬA BÍ, CỬA SỔ  
 - DÁN FILM CÁCH NHIỆT 1 CHIỀU, DÁN DECAL MỜ CHO 0 KÍNH CỬA BÍ, CỬA SỔ, VÁCH KÍNH  
 - LẮP ĐẶT RÈM CẦU VỒNG CHO CỬA SỔ, VÁCH KÍNH

CÔNG TY TNHH MỘT THÀNH VIÊN  
 KỸ THUẬT MÁY BAY

HẠNG MỤC:

THAY THẾ CỬA RA VÀO, CỬA SỔ, VÁCH KÍNH  
 KHU VỰC NHÀ KHÁCH HÀNG 09 TẦNG 01 BÀI

BẢN VẼ:

MẶT BẰNG THAY MỚI CỬA VÀ VÁCH KÍNH TẦNG 2

TITLE:

CHẠNH VĂN PHÒNG:



TRƯỜNG PHÒNG HC-TH

TRƯỜNG ANH PHƯƠNG

NGƯỜI LẬP:

NGUYỄN TRƯỜNG PHI

BẢN VẼ SỐ KT - 04

KHO GIẤY A4

NGÀY HOÀN THÀNH 2025

CHÍNH SỬA

HÀNG MỤC:  
THAY THÊ CỬA RA VÀO CỬA SỔ, VÁCH KÍNH  
KHU VỰC NHÀ KHÁCH HÀNG A9 TÀI NƠI BÀ

BẢN VẼ:  
BẢNG THÔNG KÊ CỬA VÀ VÁCH KÍNH

TÝ LỆ:

CHANG VĂN PHÒNG



TRƯỜNG PHÒNG HC-THE

*(Handwritten signature)*

TRƯỜNG ANH PHƯƠNG

NGƯỜI LẬP:

*(Handwritten signature)*

NGUYỄN TRƯỜNG PHI

BẢN VẼ SỐ: KT - 05

KHO GIẤY: A4

NGÀY HOÀN THÀNH: 2025

CHÍNH SỬA

STT	TÊN + KÝ HIỆU CỬA	KÍCH THƯỚC	SỐ LƯỢNG TẦNG 1	SỐ LƯỢNG TẦNG 2	CHUNG LOẠI	PHƯƠNG AN
1	CỬA BI D1	1600X150mm	13 BỎ	14 BỎ	CỬA NHÓM KÍNH	THẢO DƯ
2	CỬA BI D1*	1600X150mm		04 BỎ	CỬA NHÓM KÍNH	THẢO DƯ
3	CỬA BI D2	3300X3100mm	01 BỎ		CỬA NHÓM KÍNH	THẢO DƯ
4	CỬA BI D2*	800X2150mm	01 BỎ		CỬA NHÓM KÍNH	THẢO DƯ
5	CỬA BI D3	1200X2150mm	01 BỎ		CỬA NHÓM KÍNH	THẢO DƯ
6	CỬA BI D4	1180X2460mm	01 BỎ		CỬA KHUNG GỖ KÍNH	THẢO DƯ
7	CỬA BI D5	1600X2200mm		01 BỎ	CỬA NHÓM KÍNH	THẢO DƯ
8	CỬA BI D6	1580X2400mm	02 BỎ		CỬA NHÓM KÍNH	THẢO DƯ
9	CỬA BI D7	680X2850mm	02 BỎ		CỬA NHÓM KÍNH	THẢO DƯ
10	CỬA BI D8	750X2150mm	01 BỎ		CỬA NHÓM KÍNH	THẢO DƯ
11	CỬA BI D9	1550X3300mm	01 BỎ		CỬA NHÓM KÍNH	THẢO DƯ
12	CỬA BI D10	800X2150mm	04 BỎ	02 BỎ	CỬA NHÓM KÍNH	THẢO DƯ
13	CỬA BI DW	850X2100mm	04 BỎ	02 BỎ	CỬA NHÓM KÍNH	THẢO DƯ
14	CỬA SỔ SW	600X600mm	03 BỎ	02 BỎ	CỬA KHUNG GỖ KÍNH	THẢO DƯ
15	CỬA SỔ S1	1200X1500mm	03 BỎ		CỬA NHÓM KÍNH	THẢO DƯ
16	CỬA SỔ S2	1200X1400mm	01 BỎ		CỬA NHÓM KÍNH	THẢO DƯ
17	CỬA SỔ S3	1100X1450mm	01 BỎ		CỬA NHÓM KÍNH	THẢO DƯ
18	CỬA SỔ S4	1650X2150mm	01 BỎ		CỬA NHÓM KÍNH	THẢO DƯ
19	CỬA SỔ S4*	1600X1400mm		04 BỎ	CỬA NHÓM KÍNH	THẢO DƯ
20	VÁCH KÍNH V1.1	3350X850mm	15 BỎ		VÁCH NHÓM KÍNH	THẢO DƯ
21	VÁCH KÍNH V1.2	3350X850mm	15 BỎ		VÁCH NHÓM KÍNH	THẢO DƯ
22	VÁCH KÍNH VK1 + S5	3350X2400mm	18 BỎ		VÁCH NHÓM KÍNH + CỬA SỔ S5	THẢO DƯ
23	VÁCH KÍNH VK2 + S6	3350X1400mm		15 BỎ	VÁCH NHÓM KÍNH + CỬA SỔ S6	THẢO DƯ
24	VÁCH KÍNH VK3 + S7	1530X3300mm		01 BỎ	VÁCH NHÓM KÍNH + CỬA SỔ S7	THẢO DƯ
25	VÁCH KÍNH VK4	1600X1700mm	01 BỎ		VÁCH NHÓM KÍNH	THẢO DƯ
26	VÁCH KÍNH V10	1600X2900mm		02 BỎ	VÁCH NHÓM KÍNH	THẢO DƯ
27	VÁCH KÍNH V10	800X600mm		02 BỎ	VÁCH NHÓM KÍNH	THẢO DƯ
28	VÁCH KÍNH VCT	3.88m <sup>2</sup>		02 BỎ	VÁCH NHÓM KÍNH	THẢO DƯ

BẢNG THÔNG KÊ CỬA VÀ VÁCH KÍNH HIỆN TRĂNG

STT	TÊN + KÝ HIỆU CỬA	KÍCH THƯỚC	SỐ LƯỢNG TẦNG 1	SỐ LƯỢNG TẦNG 2	CHUNG LOẠI	PHƯƠNG AN
1	CỬA BI D1	1600X150mm	13 BỎ	14 BỎ	CỬA KÍNH KHUNG NHÓM ĐINH HÌNH	THAY MỚI
2	CỬA BI D2	3300X3100mm	01 BỎ		CỬA KÍNH KHUNG NHÓM ĐINH HÌNH	THAY MỚI
3	CỬA BI D3	1200X2150mm	01 BỎ		CỬA KÍNH KHUNG NHÓM ĐINH HÌNH	THAY MỚI
4	CỬA BI D4	1150X2450mm	01 BỎ		CỬA KÍNH KHUNG NHÓM ĐINH HÌNH	THAY MỚI
5	CỬA BI D5	1600X2200mm		01 BỎ	CỬA KÍNH KHUNG NHÓM ĐINH HÌNH	THAY MỚI
6	CỬA BI D6	1580X2400mm	02 BỎ		CỬA KÍNH KHUNG NHÓM ĐINH HÌNH	THAY MỚI
7	CỬA BI D7	680X2850mm	02 BỎ		CỬA KÍNH KHUNG NHÓM ĐINH HÌNH	THAY MỚI
8	CỬA BI D8	750X2150mm		01 BỎ	CỬA KÍNH KHUNG NHÓM ĐINH HÌNH	THAY MỚI
9	CỬA BI D9	1550X3300mm		01 BỎ	CỬA KÍNH KHUNG NHÓM ĐINH HÌNH	THAY MỚI
10	CỬA BI D10	800X2150mm	02 BỎ		CỬA KÍNH KHUNG NHÓM ĐINH HÌNH	THAY MỚI
11	CỬA BI D11	850X2000mm		01 BỎ	CỬA KÍNH KHUNG NHÓM ĐINH HÌNH	LẮP ĐẶT BỔ SUNG
12	CỬA BI D12	875X2250mm		10 BỎ	CỬA KÍNH KHUNG NHÓM ĐINH HÌNH	LẮP ĐẶT BỔ SUNG
13	CỬA SỔ S1	1200X1500mm	03 BỎ		CỬA KÍNH KHUNG NHÓM ĐINH HÌNH	THAY MỚI
14	CỬA SỔ S2	1200X1400mm	01 BỎ		CỬA KÍNH KHUNG NHÓM ĐINH HÌNH	THAY MỚI
15	CỬA SỔ S3	1100X1450mm	01 BỎ		CỬA KÍNH KHUNG NHÓM ĐINH HÌNH	THAY MỚI
16	CỬA SỔ S4	1650X2150mm	01 BỎ		CỬA KÍNH KHUNG NHÓM ĐINH HÌNH	THAY MỚI
17	CỬA SỔ S8	2475X1400mm		10 BỎ	CỬA KÍNH KHUNG NHÓM ĐINH HÌNH	THAY MỚI
18	VÁCH KÍNH V1.1	3350X850mm	15 BỎ		VÁCH KÍNH KHUNG NHÓM ĐINH HÌNH	THAY MỚI
19	VÁCH KÍNH V1.2	3350X850mm	15 BỎ		VÁCH KÍNH KHUNG NHÓM ĐINH HÌNH	THAY MỚI
20	VÁCH KÍNH VK1 + S5	3350X2400mm	18 BỎ		VÁCH + CỬA KÍNH KHUNG NHÓM ĐINH HÌNH	THAY MỚI
21	VÁCH KÍNH VK2 + S6	3350X1400mm		05 BỎ	VÁCH + CỬA KÍNH KHUNG NHÓM ĐINH HÌNH	THAY MỚI
22	VÁCH KÍNH VK3 + S7	1530X3300mm		01 BỎ	VÁCH + CỬA KÍNH KHUNG NHÓM ĐINH HÌNH	THAY MỚI
23	VÁCH KÍNH VK4	1600X1700mm	01 BỎ		VÁCH KÍNH KHUNG NHÓM ĐINH HÌNH	THAY MỚI
24	VÁCH KÍNH V10	1600X2900mm		02 BỎ	VÁCH KÍNH KHUNG NHÓM ĐINH HÌNH	THAY MỚI
25	VÁCH KÍNH V10	800X600mm		02 BỎ	VÁCH KÍNH KHUNG NHÓM ĐINH HÌNH	THAY MỚI
26	VÁCH KÍNH VCT	3.88m <sup>2</sup>		02 BỎ	VÁCH KÍNH KHUNG NHÓM ĐINH HÌNH	THAY MỚI

BẢNG THÔNG KÊ CỬA THAY THÊ VÀ LẮP ĐẶT BỔ SUNG

HẠNG MỤC:

THAY THE CỬA RA VÀO CỬA SỔ, VÁCH KÍNH  
KHU VỰC NHÀ KHÁCH HÀNG A9 TẦNG BÀ

BẢN VẼ:

CHI TIẾT CỬA KÍNH, VÁCH KÍNH 1/6

TÝ LỆ:

CHANG VAN PHONG

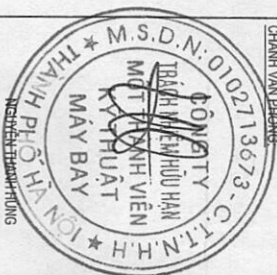

TRƯỜNG PHÒNG HC-TH

TRƯỜNG ANH PHƯƠNG

NGƯỜI LẬP:

NGUYỄN TRƯỜNG PHI

BẢN VẼ SỐ

KT - 06

KHỒ GẠY

A4

NGÀY HOÀN THÀNH

2026

CHÍNH SỬA

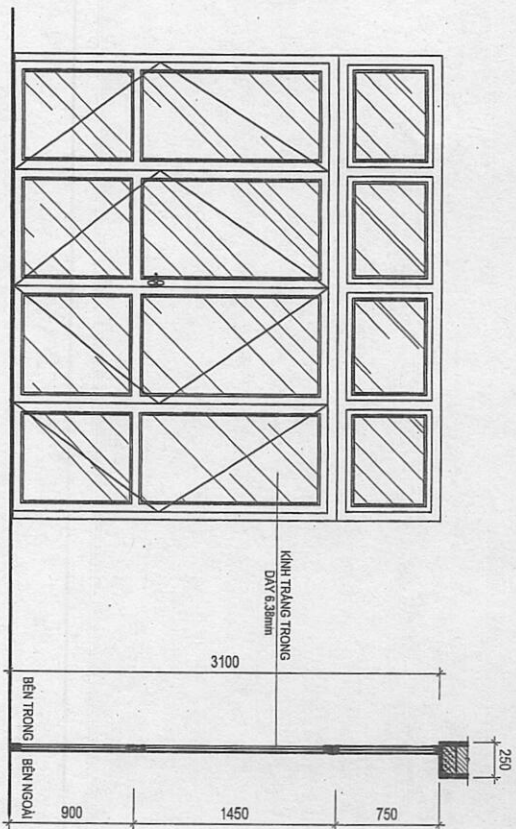

**CHI TIẾT CỬA D2**

- CHUNG LOẠI: CỬA NHÔM KÍNH ĐÌNH HÌNH
- KÍNH TRẮNG TRONG DÀY 6.38mm
- DAN FILM CÁCH NHIỆT 1 CHIỀU
- KÍCH THƯỚC: 3300X1000mm
- SỐ LƯỢNG THAY MỖI: 01 (BỘ)

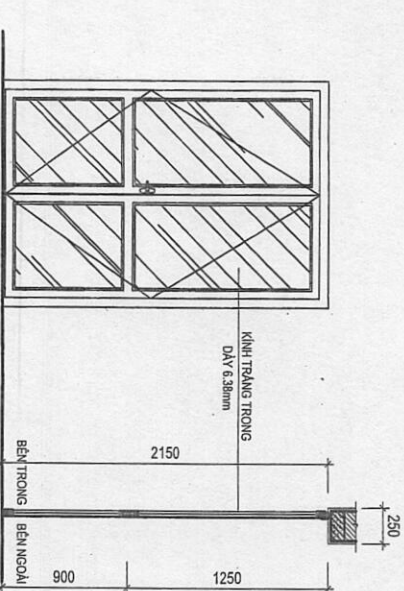
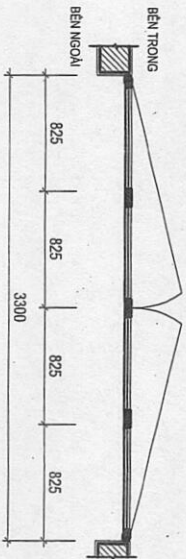

**CHI TIẾT CỬA D1**

- CHUNG LOẠI: CỬA NHÔM KÍNH ĐÌNH HÌNH
- KÍNH TRẮNG TRONG DÀY 6.38mm
- DAN DECAL MỖ
- KÍCH THƯỚC: 1800X2150mm
- SỐ LƯỢNG THAY MỖI: 21 (BỘ)

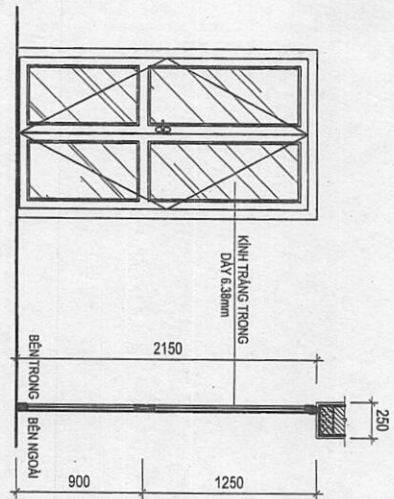
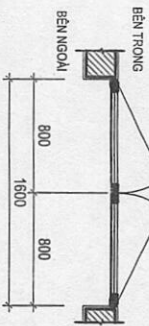

**CHI TIẾT CỬA D3**

- CHUNG LOẠI: CỬA NHÔM KÍNH ĐÌNH HÌNH
- KÍNH TRẮNG TRONG DÀY 6.38mm
- DAN DECAL MỖ
- KÍCH THƯỚC: 1200X2150mm
- SỐ LƯỢNG THAY MỖI: 01 (BỘ)

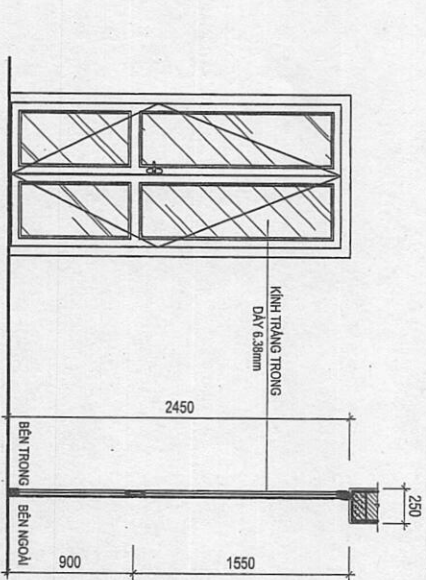
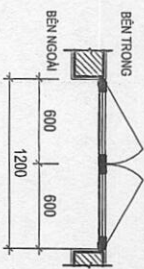

**CHI TIẾT CỬA D4**

- CHUNG LOẠI: CỬA NHÔM KÍNH ĐÌNH HÌNH
- KÍNH TRẮNG TRONG DÀY 6.38mm
- DAN DECAL MỖ
- KÍCH THƯỚC: 1500X2450mm
- SỐ LƯỢNG THAY MỖI: 01 (BỘ)

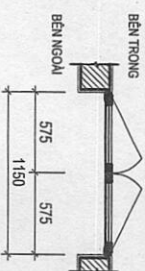

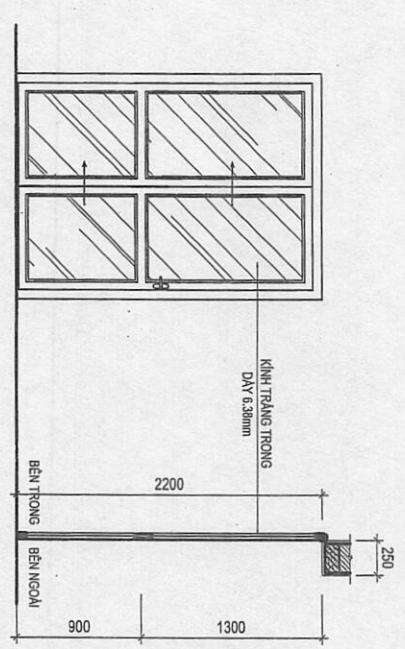

**CHI TIẾT CỬA D5**

- CHUNG LOẠI : CỬA NHÓM KÍNH ĐINH HÌNH
- KÍNH TRẮNG TRONG DÀY 6.3mm
- DAN DECAL MỖ
- KÍCH THƯỚC : 1600X2200mm
- SỐ LƯỢNG THAY MỖ : 01 (BỘ)

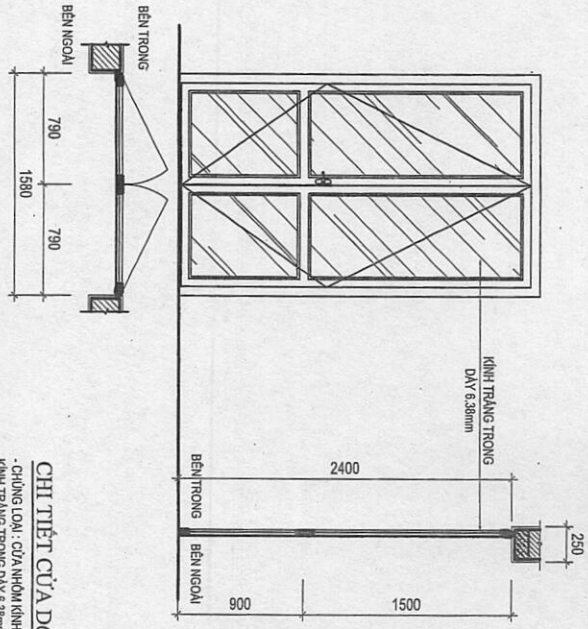

**CHI TIẾT CỬA D6**

- CHUNG LOẠI : CỬA NHÓM KÍNH ĐINH HÌNH
- KÍNH TRẮNG TRONG DÀY 6.3mm
- DAN FILM CÁCH NHỆT 1 CHIỀU
- KÍCH THƯỚC : 1500X2400mm
- SỐ LƯỢNG THAY MỖ : 02 (BỘ)

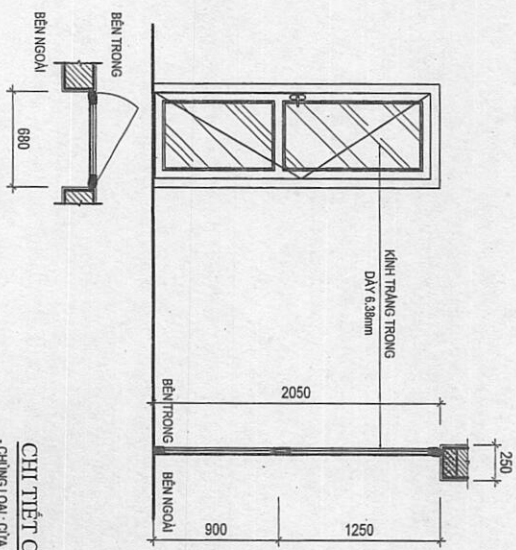

**CHI TIẾT CỬA D7**

- CHUNG LOẠI : CỬA NHÓM KÍNH ĐINH HÌNH
- KÍNH TRẮNG TRONG DÀY 6.3mm
- DAN DECAL MỖ
- KÍCH THƯỚC : 880X2050mm
- SỐ LƯỢNG THAY MỖ : 03 (BỘ)

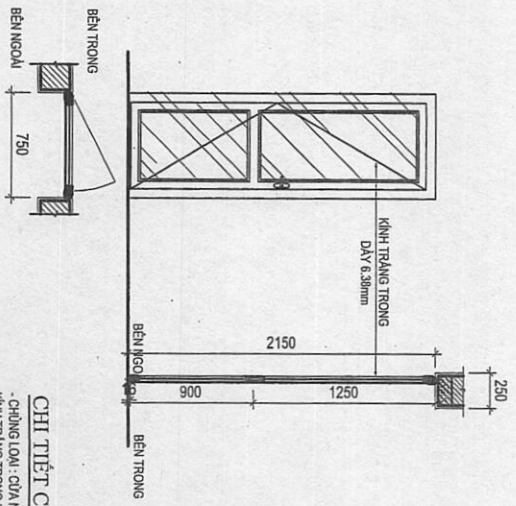

**CHI TIẾT CỬA D8**

- CHUNG LOẠI : CỬA NHÓM KÍNH ĐINH HÌNH
- KÍNH TRẮNG TRONG DÀY 6.3mm
- DAN FILM CÁCH NHỆT 1 CHIỀU
- KÍCH THƯỚC : 750X2150mm
- SỐ LƯỢNG THAY MỖ : 01 (BỘ)

CÔNG TY TNHH MỘT THÀNH VIÊN  
KỸ THUẬT MÁY BAY

HẠNG MỨC:

THAY THE CỬA RA VÀO CỬA SỐ VÁCH KÍNH  
KHU VỰC NHÀ KHÁCH HÀNG A9 TÀI MỎ BÀI

BẢN VẼ:

CHI TIẾT CỬA KÍNH, VÁCH KÍNH 2/5

TÝ LỆ:

ĐƠN VỊ VẼ PHẪNG:



TRƯỜNG PHÒNG HC-TK:

*(Handwritten signature)*

TRƯỜNG ANH PHƯƠNG

NGƯỜI LẬP:

*(Handwritten signature)*

NGUYỄN TRƯỜNG PH

BẢN VẼ SỐ KT - 07

KHO GIẤY A4

NGÀY HOÀN THÀNH 2028

CHÍNH SỬA

CÔNG TY TNHH MỘT THÀNH VIÊN  
KỸ THUẬT MÁY BAY

HẠNG MỤC:

THAY THẾ CỬA RA VÀO CỬA SỔ, VÁCH KÍNH  
KHU VỰC NHÀ KHÁCH HÀNG A9 TAI NỘI BÀI

BẢN VẼ:

CHI TIẾT CỬA KÍNH, VÁCH KÍNH 3/8

TÝ LỆ:

CHUYÊN VẬN PHƯƠNG:

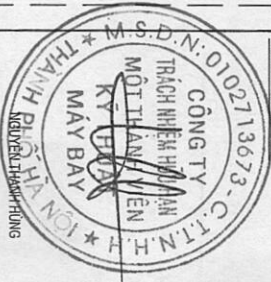

TRƯỜNG PHÒNG HC-TH

TRƯỜNG ANH PHƯƠNG

NGƯỜI LẬP:

*(Handwritten signature)*

NGUYỄN TRƯỜNG PHI

BẢN VẼ SỐ KT - 08

KHỒ GIẤY M

NGÀY HOÀN THÀNH 2025

CHÍNH SỬA

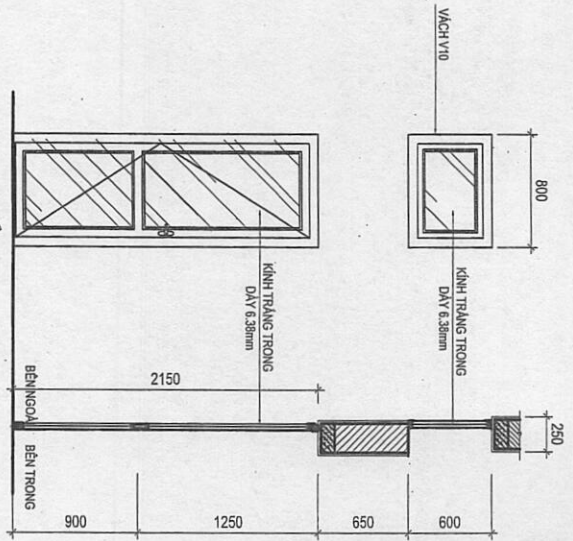

**CHI TIẾT CỬA D10 VÀ VÁCH V10**  
- CHUÔNG LOẠI : CỬA NHỎM KÍNH ĐÌNH HÌNH  
- KÍNH TRẮNG TRONG DÀY 6.38mm  
- DAN FILM CÁCH NHIỆT 1 CHÉU  
- KÍCH THƯỚC : CỬA 800X2150mm, VÁCH 800X600MM  
- SỐ LƯỢNG THAY MỜI : 02 (B0)

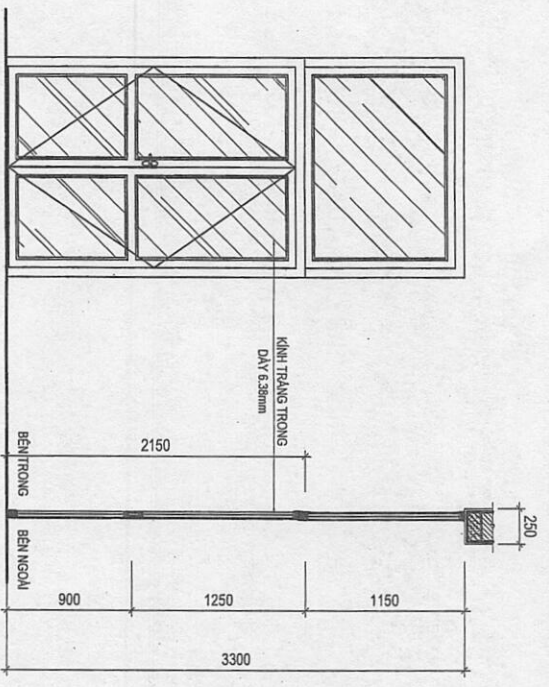

**CHI TIẾT CỬA D9**  
- CHUÔNG LOẠI : CỬA NHỎM KÍNH ĐÌNH HÌNH  
- KÍNH TRẮNG TRONG DÀY 6.38mm  
- DAN DECAL MỜ  
- KÍCH THƯỚC : 1550X3300  
- SỐ LƯỢNG THAY MỜI : 01 (B0)

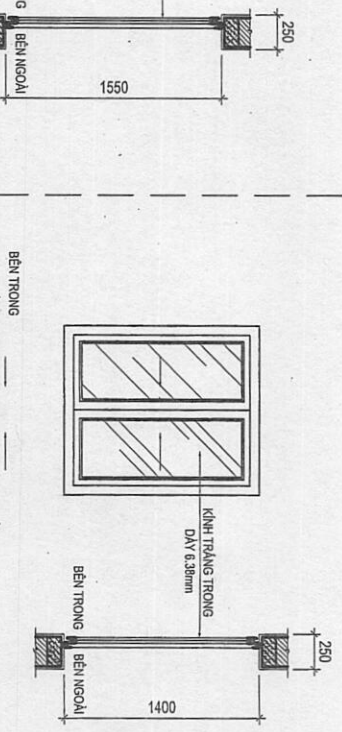

**CHI TIẾT CỬA D11**  
- CHUÔNG LOẠI : CỬA NHỎM KÍNH ĐÌNH HÌNH  
- KÍNH TRẮNG TRONG DÀY 6.38mm  
- DAN DECAL MỜ  
- KÍCH THƯỚC : 850X2000mm  
- SỐ LƯỢNG LẮP BẮT BỐ SĨNG : 01 (B0)

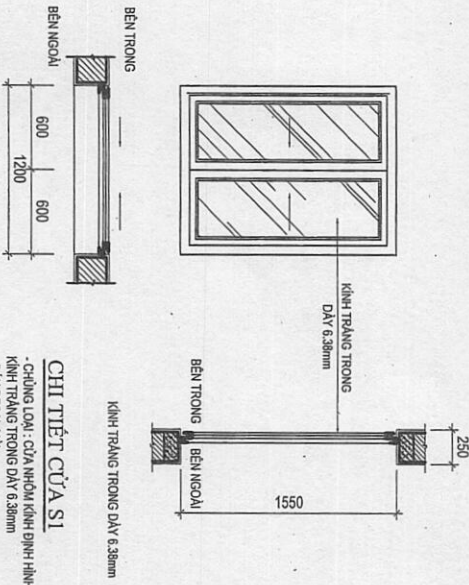

**CHI TIẾT CỬA S1**  
- CHUÔNG LOẠI : CỬA NHỎM KÍNH ĐÌNH HÌNH  
- KÍNH TRẮNG TRONG DÀY 6.38mm  
- DAN DECAL MỜ  
- KÍCH THƯỚC : 1200X1550mm  
- SỐ LƯỢNG THAY MỜI : 03 (B0)

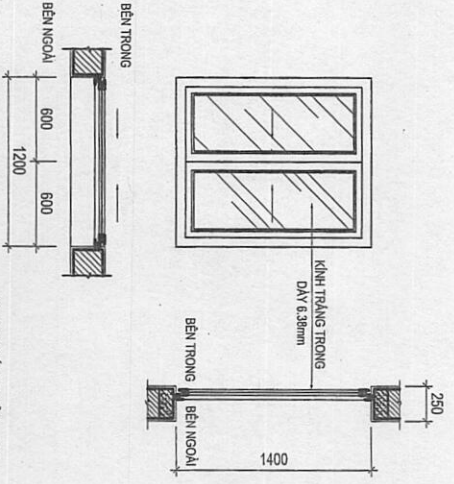

**CHI TIẾT CỬA S2**  
- CHUÔNG LOẠI : CỬA NHỎM KÍNH ĐÌNH HÌNH  
- KÍNH TRẮNG TRONG DÀY 6.38mm  
- DAN DECAL MỜ  
- KÍCH THƯỚC : 1200X1400mm  
- SỐ LƯỢNG : 02 (B0)

HẠNG MỤC:

THAY TIẾ CỬA VÀO CỬA SỔ, VÁCH KÍNH  
KHU VỰC NHÀ KHÁCH HÀNG A9 TÀI NỘI BÀI

BẢN VẼ:

CHI TIẾT CỬA KÍNH, VÁCH KÍNH 4/6

TITLE:

CHUYÊN VIÊN PHỤ TRƯỞNG

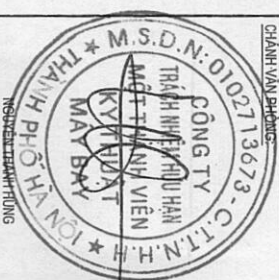

TRƯỞNG PHÒNG HC-TH:

TRƯỜNG ANH PHƯƠNG

NGƯỜI LẬP:

*(Handwritten signature)*

NGUYỄN TRƯỜNG PHI

BẢN VẼ SỐ

KT - 09

KHỒ GIẤY

M

NGÀY HOÀN THÀNH

2025

CHÍNH SỬA

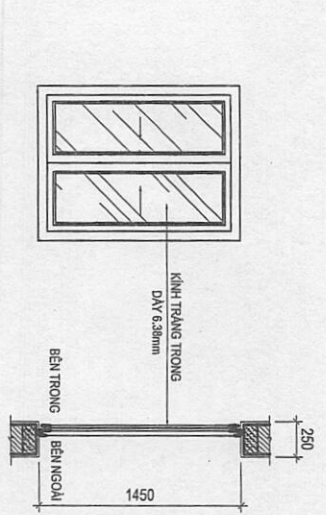

**CHI TIẾT CỬA SỔ S3**

- CHUNG LOẠI : CỬA NHÓM KÍNH ĐÌNH HÌNH
- KÍNH TRẮNG TRONG DÀY 6.38mm
- DAN DECAL MỜ
- KÍCH THƯỚC : 1100X1450mm
- SỐ LƯỢNG THAY MỔI : 01 (BỘ)

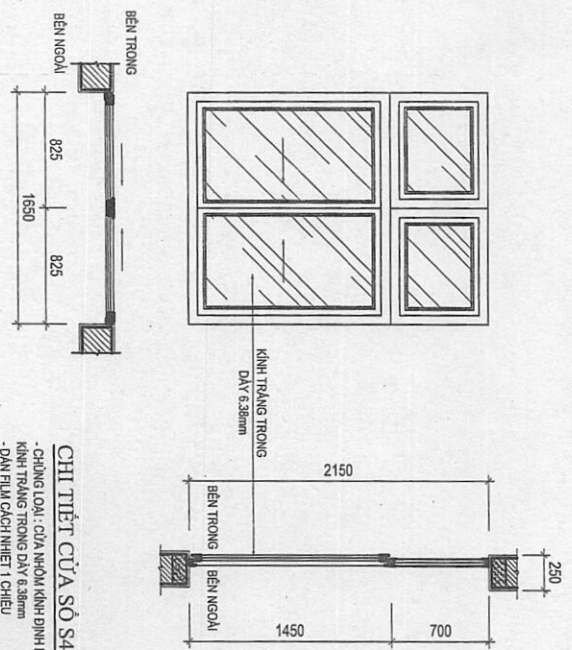

**CHI TIẾT CỬA SỔ S4**

- CHUNG LOẠI : CỬA NHÓM KÍNH ĐÌNH HÌNH
- KÍNH TRẮNG TRONG DÀY 6.38mm
- DAN FILM CÁCH NHỆT T CHIEU
- KÍCH THƯỚC : 1650X2150mm
- SỐ LƯỢNG THAY MỔI : 01 (BỘ)

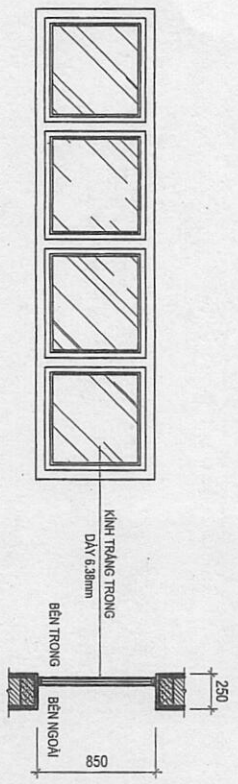

**CHI TIẾT VÁCH V1.1**

- CHUNG LOẠI : CỬA NHÓM KÍNH ĐÌNH HÌNH
- KÍNH TRẮNG TRONG DÀY 6.38mm
- DAN DECAL MỜ
- KÍCH THƯỚC : 3350X650mm
- SỐ LƯỢNG THAY MỔI : 15 (BỘ)

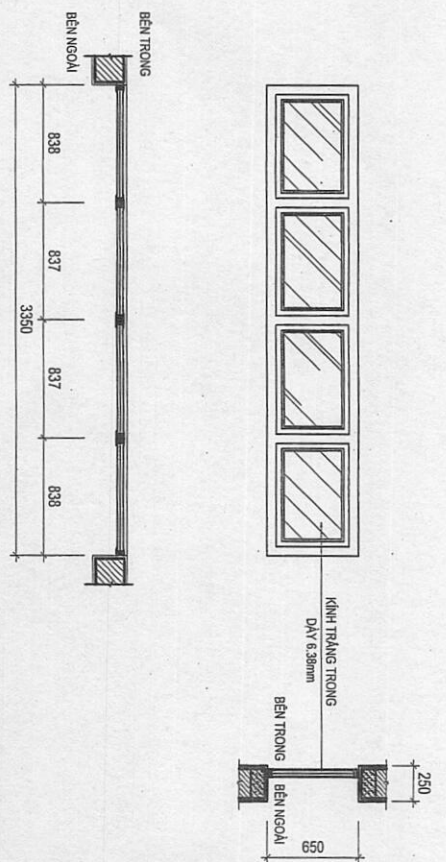

**CHI TIẾT VÁCH V1.2**

- CHUNG LOẠI : CỬA NHÓM KÍNH ĐÌNH HÌNH
- KÍNH TRẮNG TRONG DÀY 6.38mm
- DAN DECAL MỜ
- KÍCH THƯỚC : 3350X650mm
- SỐ LƯỢNG THAY MỔI : 15 (BỘ)

CÔNG TY TNHH MỘT THÀNH VIÊN  
KỸ THUẬT MÁY BAY

HẠNG MỤC:

THAY THẾ CỬA RA VÀO, CỬA SỔ, VÁCH KÍNH  
KHU VỰC NHÀ KHÁCH HÀNG A9 TẠI NỘI BÀI

BẢN VẼ:

CHI TIẾT CỬA KÍNH, VÁCH KÍNH S5

TÝ LỆ:

ĐƠN VỊ: PHẠNG



TRƯỞNG PHÒNG HC-TH

NGƯỜI THỰC HIỆN

TRƯỞNG ANH PHƯƠNG

NGƯỜI LẬP:

*(Handwritten signature)*

NGUYỄN TRƯỜNG PHI

BẢN VẼ SỐ: KT - 10

KHO GIẤY: M

NGÀY HOÀN THÀNH: 2025

CHỈNH SỬA

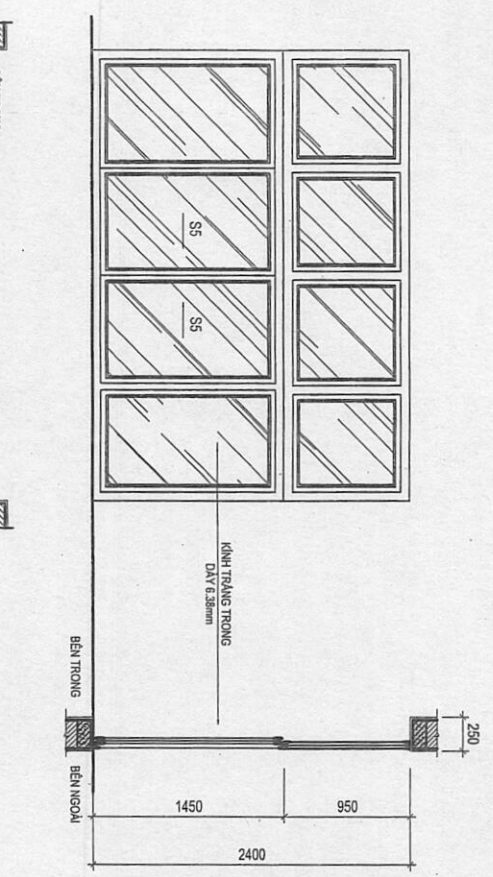

**CHI TIẾT VÁCH VK1 + CỬA SỔ S5**  
 - CHỌNG LOẠI: VÁCH + CỬA NHỒM KÍNH ĐÌNH HÌNH  
 - KÍNH TRẮNG TRONG DÀY 6.38mm  
 - DAN FILM CÁCH NHỆT 1 CHIỀU  
 - KÍCH THƯỚC: 3350x2400mm  
 - SỐ LƯỢNG THAY MỔI: 18 (BỘ)

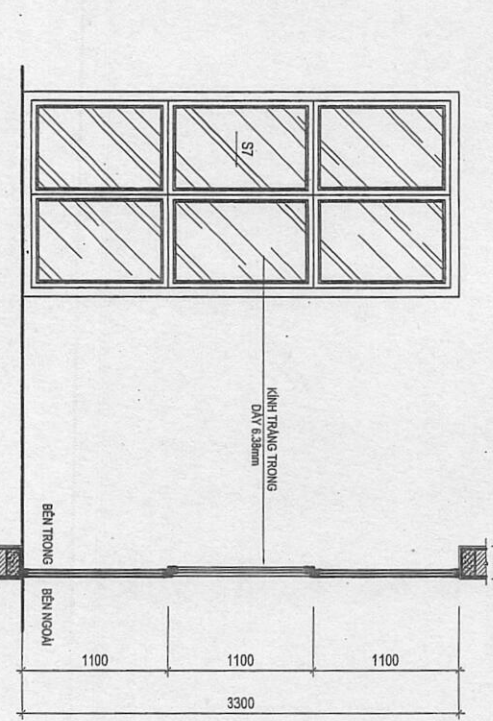

**CHI TIẾT VÁCH VK3 + CỬA SỔ S7**  
 - CHỌNG LOẠI: VÁCH + CỬA NHỒM KÍNH ĐÌNH HÌNH  
 - KÍNH TRẮNG TRONG DÀY 6.38mm  
 - DAN FILM CÁCH NHỆT 1 CHIỀU  
 - KÍCH THƯỚC: 1520x3300mm  
 - SỐ LƯỢNG: 01 (BỘ)

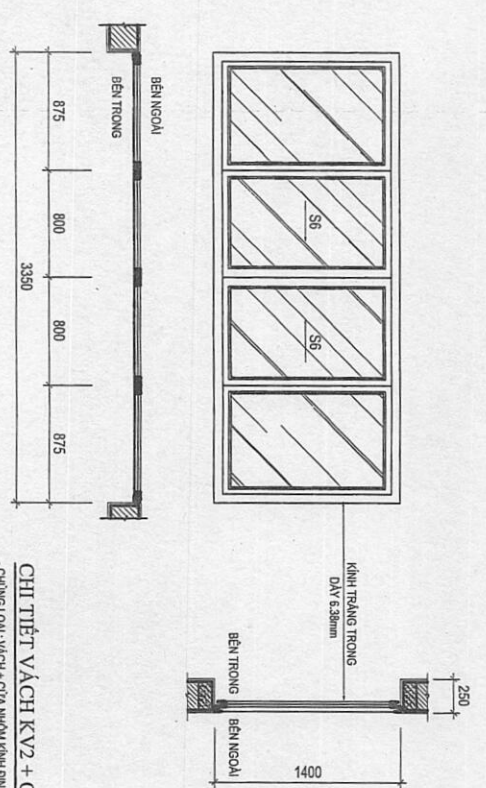

**CHI TIẾT VÁCH VK2 + CỬA SỔ S6**  
 - CHỌNG LOẠI: VÁCH + CỬA NHỒM KÍNH ĐÌNH HÌNH  
 - KÍNH TRẮNG TRONG DÀY 6.38mm  
 - DAN FILM CÁCH NHỆT 1 CHIỀU  
 - KÍCH THƯỚC: 3350x1400mm  
 - SỐ LƯỢNG: 05 (BỘ)

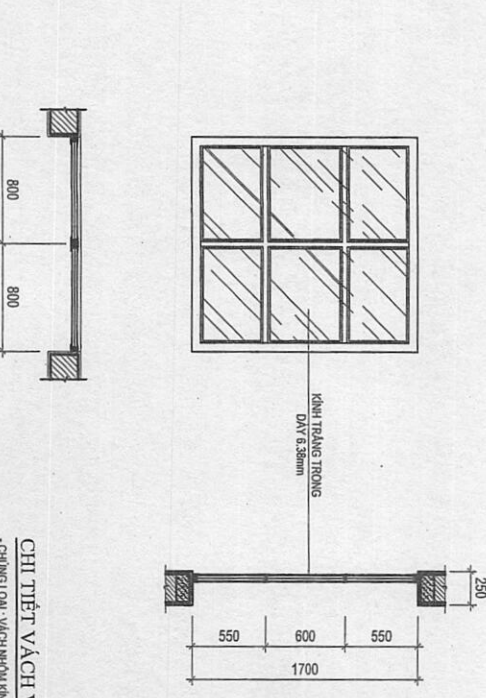

**CHI TIẾT VÁCH VK4**  
 - CHỌNG LOẠI: VÁCH NHỒM KÍNH ĐÌNH HÌNH  
 - KÍNH TRẮNG TRONG DÀY 6.38mm  
 - DAN DECAL MỜ  
 - KÍCH THƯỚC: 1600x1700mm  
 - SỐ LƯỢNG: 01 (BỘ)

HẠNG MỤC:

THAY THẾ CỬA RA VÀO CỬA SỔ, VÁCH KÍNH  
KHU VỰC NHÀ KHÁCH HÀNG A9 TÀI NƠI BÀ

BẢN VẼ:

CHI TIẾT CỬA KÍNH, VÁCH KÍNH 6/6

TÝ LỆ:

ĐƠN VỊ VẤN ĐỀ:



TRƯỜNG PHÒNG HC-TH

TRƯỜNG ANH PHƯƠNG

NGƯỜI LẬP:

*(Handwritten signature)*

NGUYỄN TRƯỜNG PHI

BẢN VẼ SỐ KT - 11

KHO GẠY M4

NGÀY HOÀN THÀNH 2026

CHÍNH SỬA

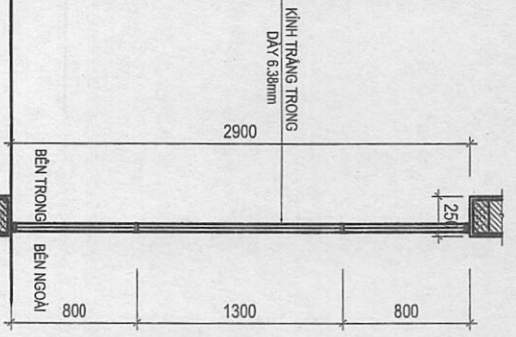
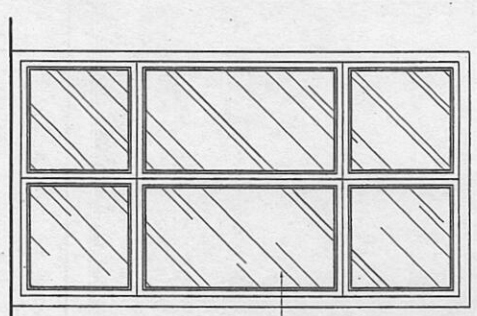
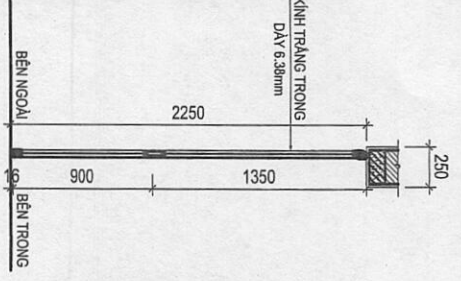
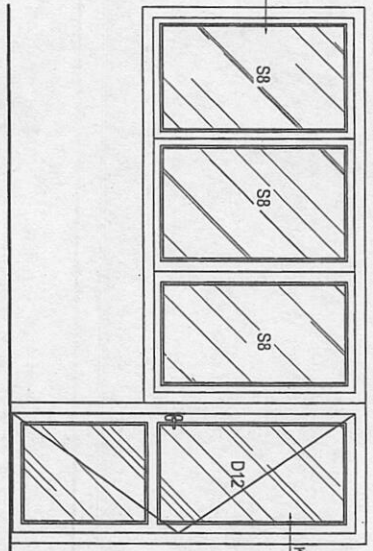
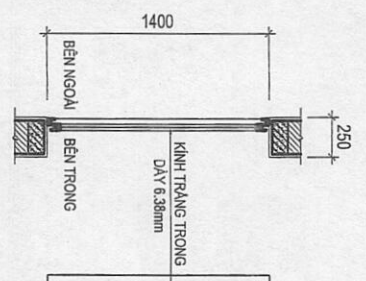

**CHI TIẾT CỬA D12 VÀ S8**

- CHUNG LOẠI: VÁCH NHÔM KÍNH ĐÌNH HÌNH
- KÍNH TRẮNG TRONG DÀY 6.38mm
- DÂY FILM CÁCH NHỆT 1 CHIỀU
- KÍCH THƯỚC: 2475x1400mm, 875x2250mm
- SỐ LƯỢNG: 10 (BỘ)

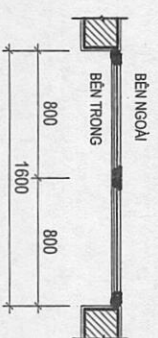
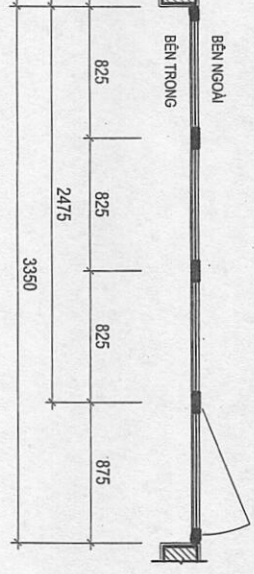

**CHI TIẾT VÁCH VKS**

- CHUNG LOẠI: VÁCH NHÔM KÍNH ĐÌNH HÌNH
- KÍNH TRẮNG TRONG DÀY 6.38mm
- DÂY DECAL MỎ
- KÍCH THƯỚC: 1600x2900mm
- SỐ LƯỢNG: 02 (BỘ)

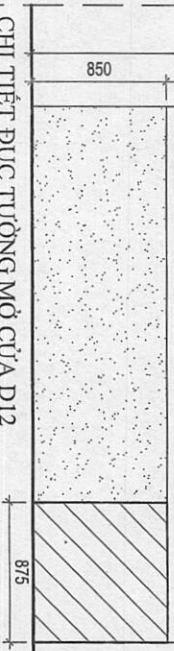
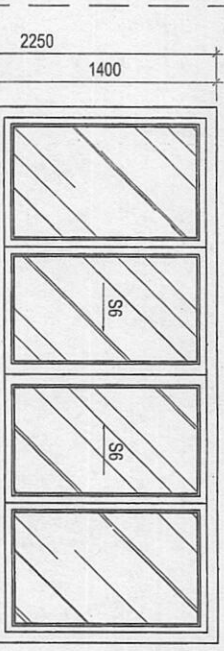

**CHI TIẾT ĐỤC TƯỜNG MỜ CỬA BI**

- CÁT ĐỤC TƯỜNG MỜ CỬA BI, TƯỜNG DÀY 250MM
- TRÁT KHUÔN CỬA BẢNG VÀO XIM MBB
- SỬA CHỮA NỀN, LĂNG VÀ LÁT HOÀN TRẢ LẠI NỀN VỊ TRÍ MỜ CỬA BI
- SƠN KHUÔN CỬA BẢNG SƠN NÓN THẬT, SƠN 01 NƯỚC LỘT, 02 NƯỚC MÀU
- VÊ SINH, BỌC XÉP VÀN CHUYÊN VẬT LIỆU THẢI SAU PHÁ ĐÓ TỐI BÀ ĐỒ
- KÍCH THƯỚC: 875x850MM
- SỐ LƯỢNG: 10 (BỘ)

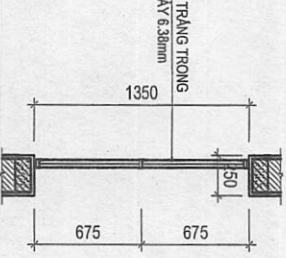
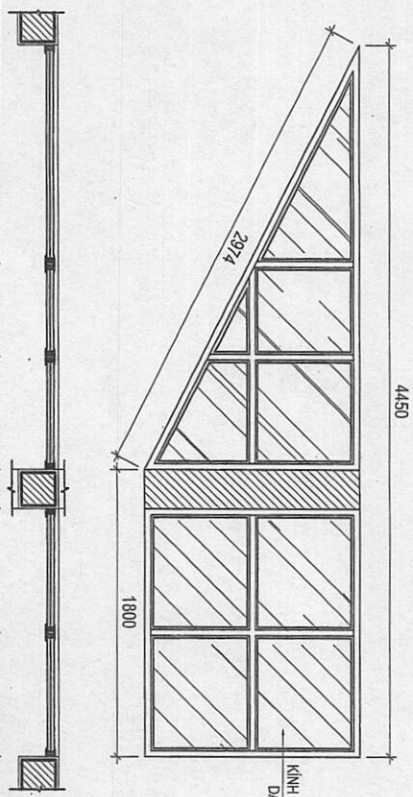

**CHI TIẾT VÁCH VCT**

- CHUNG LOẠI: VÁCH NHÔM KÍNH ĐÌNH HÌNH
- KÍNH TRẮNG TRONG DÀY 6.38mm
- DÂY DECAL MỎ
- KÍCH THƯỚC: 1600x2900mm
- SỐ LƯỢNG: 02 (BỘ)

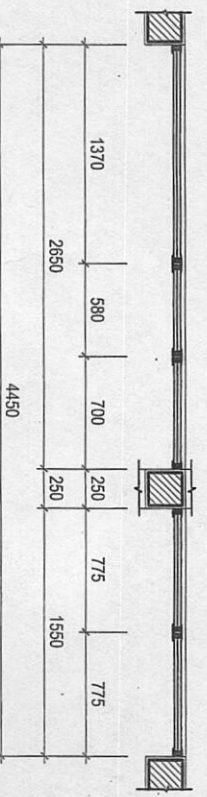

CÔNG TY TNHH MỘT THÀNH VIÊN  
KỸ THUẬT MÁY BAY

HANG MỤC:

THAY THẾ CỬA RA VÀO, CỬA SỔ, VÁCH KÍNH  
KHU VỰC NHÀ KHÁCH HÀNG A9 TÀI MỞ BÀ

BẢN VẼ:

CHI THIẾT CỬA D1\*, CỬA SỔ\*  
(CỬA HIỆN TRĂNG)

TỶ LỆ:

ĐƠN VỊ VÀ PHONES: 3673 - C.TINH.H.H



TRƯỜNG PHÒNG HC-TH

NGUYỄN THANH HÙNG

TRƯỜNG ANH PHƯƠNG

NGƯỜI LẬP:

NGUYỄN TRƯỜNG PHI

NGUYỄN TRƯỜNG PHI

BẢN VẼ SỐ: KT - 12

KHỒ GIẤY: M

NGÀY HOÀN THÀNH: 2026

CHÍNH SỬA

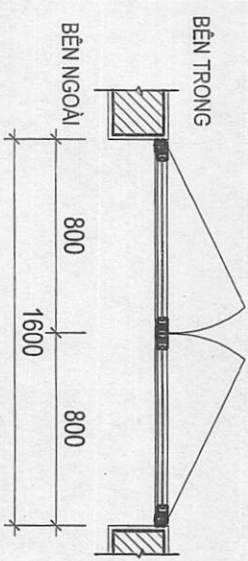
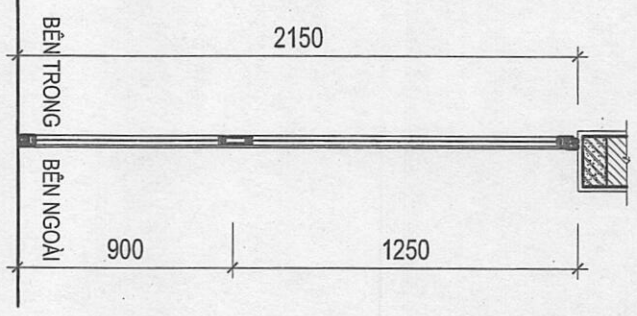

### CHI THIẾT CỬA D1\*

(CỬA HIỆN TRĂNG)

- DÀN DECAL MỜ
- KÍCH THƯỚC : 1600X2150mm
- SỐ LƯỢNG : 04 (BỘ)

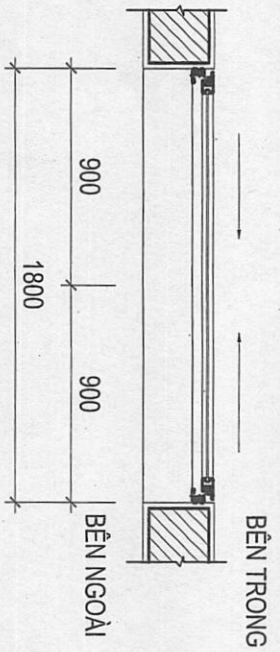
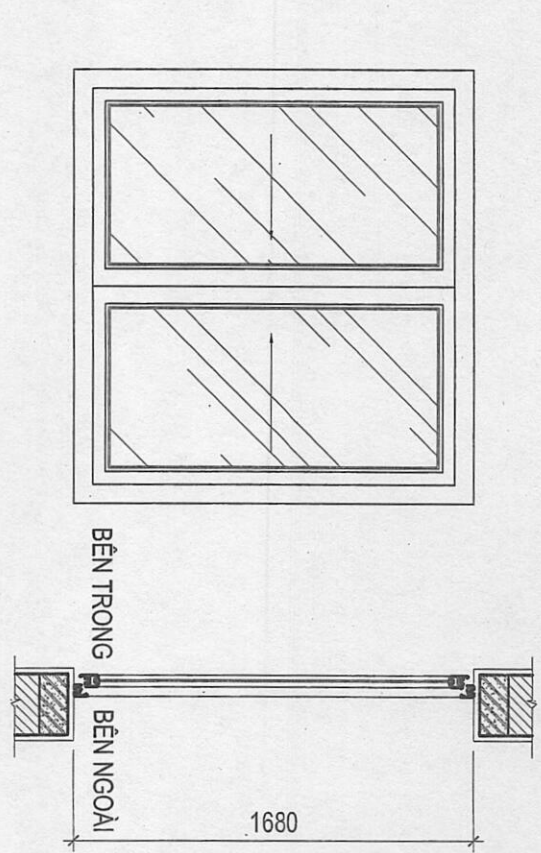

### CHI THIẾT CỬA SỔ\*

(CỬA HIỆN TRĂNG)

- DÀN FILM CÁCH NHIỆT 1 CHIỀU
- LẮP ĐẶT RÈM CẦU VỒNG
- KÍCH THƯỚC : 1500X1400mm
- SỐ LƯỢNG : 04 (BỘ)

CÔNG TY TNHH MỘT THÀNH VIÊN  
KỸ THUẬT MÁY BAY

HẠNG MỤC:  
THAY THẾ ĐỬA RA VÀO CỬA SỔ, VÁCH KÍNH  
KHU VỰC NHÀ KHÁCH HÀNG 09 TẠI MỞ BÀI

BẢN VẼ:  
BẢNG KHỐI LƯỢNG  
DÀN FILM CÁCH NHIỆT 1 CHIỀU  
VÀ DÀN DECAL MỜ

TITLE:

CHẠNH VĂN PHÒNG:



TRƯỞNG PHÒNG HC-TH:

TRƯỞNG ANH PHƯƠNG

NGƯỜI LẬP:

NGUYỄN TRƯỜNG PHI

BẢN VẼ SỐ: KT - 13

KHỒ GÁY: M

NGÀY HOÀN THÀNH: 2025

CHÍNH SỬA

STT	TÊN + KÝ HIỆU CỬA	SỐ LƯỢNG	DIỆN TÍCH DÀN 1 CẦU KIỆN	GHI CHÚ
1	CỬA ĐI D1	27 BỘ	2.604 M2	DÀN DECAL MỜ
2	CỬA ĐI D2	01 BỘ	7.154 M2	DÀN FILM 1 CHIỀU
3	CỬA ĐI D3	01 BỘ	1.598 M2	DÀN DECAL MỜ
4	CỬA ĐI D4	01 BỘ	1.74 M2	DÀN DECAL MỜ
5	CỬA ĐI D5	01 BỘ	2.416 M2	DÀN DECAL MỜ
6	CỬA ĐI D6	02 BỘ	2.868 M2	DÀN FILM 1 CHIỀU
7	CỬA ĐI D7	03 BỘ	0.89 M2	DÀN DECAL MỜ
8	CỬA ĐI D8	01 BỘ	0.984 M2	DÀN FILM 1 CHIỀU
9	CỬA ĐI D9	01 BỘ	3.534 M2	DÀN DECAL MỜ
10	CỬA ĐI D10	02 BỘ	1.081 M2	DÀN FILM 1 CHIỀU
11	CỬA ĐI D11	01 BỘ	1.057 M2	DÀN DECAL MỜ
12	CỬA ĐI D12	10 BỘ	1.258 M2	DÀN FILM 1 CHIỀU
13	CỬA SỔ S1	03 BỘ	1.144 M2	DÀN DECAL MỜ
14	CỬA SỔ S2	02 BỘ	1.014 M2	DÀN DECAL MỜ
15	CỬA SỔ S3	01 BỘ	0.934 M2	DÀN DECAL MỜ
16	CỬA SỔ S4	01 BỘ	2.272 M2	DÀN FILM 1 CHIỀU
17	CỬA SỔ S8	10 BỘ	2.408 M2	DÀN FILM 1 CHIỀU
18	VÁCH KÍNH V1.1	15 BỘ	1.744 M2	DÀN DECAL MỜ
19	VÁCH KÍNH V1.2	15 BỘ	1.2 M2	DÀN DECAL MỜ
20	VÁCH KÍNH VK1 + CỬA SỔ S5	18 BỘ	5.632 M2	DÀN FILM 1 CHIỀU
21	VÁCH KÍNH VK2 + CỬA SỔ S6	05 BỘ	3.344 M2	DÀN FILM 1 CHIỀU
22	VÁCH KÍNH VK3 + CỬA SỔ S7	01 BỘ	3.682 M2	DÀN FILM 1 CHIỀU
23	VÁCH KÍNH VK4	01 BỘ	2.132 M2	DÀN DECAL MỜ
24	VÁCH KÍNH VK5	02 BỘ	3.36 M2	DÀN DECAL MỜ
25	VÁCH KÍNH V10	02 BỘ	0.232 M2	DÀN FILM 1 CHIỀU
26	VÁCH KÍNH VCT	02 BỘ	3.207 M2	DÀN DECAL MỜ
27	CỬA ĐI D1* (CỬA HIỆN TRẮNG)	04 BỘ	2.604 M2	DÀN DECAL MỜ
28	CỬA SỔ S4* (CỬA HIỆN TRẮNG)	04 BỘ	1.369 M2	DÀN FILM 1 CHIỀU

**BẢNG KHỐI LƯỢNG DÀN FILM CÁCH NHIỆT 1 CHIỀU VÀ DÀN DECAL MỜ**

CÔNG TY TNHH MỘT THÀNH VIÊN  
KỸ THUẬT MÁY BAY

HANG M/C:

THAY THE CỬA RA VÀO, CỬA SỔ, VÁCH KÍNH  
KHU VỰC NHÀ KHÁCH HÀNG A9 TẠI MƠI BÀ

BẢN VẼ:

BẢNG KHỐI LƯỢNG  
LẮP ĐẶT RÈM CHO CỬA VÀ VÁCH KÍNH

T.Y.E:

QUAN HỆ SỐ 673-C.T.N.T.H.  
CÔNG TY TNHH MỘT THÀNH VIÊN  
KỸ THUẬT MÁY BAY  
NGUYỄN VĂN HÙNG

TRƯỜNG PHÒNG HC-TH:  
TRƯỜNG ANH PHƯƠNG

NGƯỜI LẮP:  
TRƯỜNG ANH PHƯƠNG

NGUYỄN TRƯỜNG PHI

BẢN VẼ SỐ KT - 14

KHO GIẤY M

NGÀY HOÀN THÀNH 2026

CHÍNH SỬA

STT	TÊN + KÝ HIỆU CỬA	SỐ LƯỢNG	DIỆN TÍCH	GHI CHÚ
1	CỬA S1	03 BỘ	5.58 M2	LẮP ĐẶT RÈM CẦU VÒNG
2	CỬA S2	02 BỘ	3.36 M2	LẮP ĐẶT RÈM CẦU VÒNG
3	CỬA S3	01 BỘ	1.595 M2	LẮP ĐẶT RÈM CẦU VÒNG
4	CỬA S4	01 BỘ	3.548 M2	LẮP ĐẶT RÈM CẦU VÒNG
5	VÁCH VK1 + CỬA S5	18 BỘ	144.72 M2	LẮP ĐẶT RÈM CẦU VÒNG
6	VÁCH VK2 + CỬA S6	05 BỘ	23.45 M2	LẮP ĐẶT RÈM CẦU VÒNG
7	CỬA S8	10 BỘ	34.65 M2	LẮP ĐẶT RÈM CẦU VÒNG
8	CỬA D12	10 BỘ	12.25 M2	LẮP ĐẶT RÈM CẦU VÒNG
9	CỬA S4*	04 BỘ	8.4 M2	LẮP ĐẶT RÈM CẦU VÒNG

BẢNG KHỐI LƯỢNG LẮP ĐẶT RÈM CHO CỬA VÀ VÁCH KÍNH