

TẬP ĐOÀN ĐIỆN LỰC VIỆT NAM
CÔNG TY THỦY ĐIỆN HÒA BÌNH

TẬP BẢN VẼ
ĐƯỜNG GIAO THÔNG NỘI BỘ

HẠNG MỤC: ĐƯỜNG GIAO THÔNG TỪ BÀI LẮP MÁY 10
-OPY 220KV - CỦA NHẬN NƯỚC

PHỤ THỌ NĂM 2025

TẬP ĐOÀN ĐIỆN LỰC VIỆT NAM
CÔNG TY THỦY ĐIỆN HÒA BÌNH

TẬP 1
ĐOẠN ĐƯỜNG GIAO THÔNG
TỪ TRẠM GÁC SỐ 2 - OPY 220KV

PHỤ THỌ NĂM 2025

MẶT BẰNG HIỆN TRẠNG TUYẾN ĐƯỜNG NỘI BỘ



TẬP ĐOÀN ĐIỆN LỰC VIỆT NAM
CÔNG TY THỦY ĐIỆN HÒA BÌNH

HỒ SƠ THIẾT KẾ BẢN VẼ THI CÔNG
ĐOẠN ĐƯỜNG GIAO THÔNG TỪ TRẠM GÁC SỐ 2 - OPY 220KV

MẶT BẰNG HIỆN TRẠNG

PHÓ GIÁM ĐỐC

LÊ XUÂN QUYẾT

PHÒNG KTAT

NGUYỄN ĐỨC TRANG

PX.THỦY CÔNG

PHÙNG LÊ THÀNH

KIỂM TRA

NGUYỄN HẢI DƯƠNG

TỔ CÔNG TRÌNH

ĐOÀN QUANG HUY

BẢN VẼ SỐ 01

PT. 05-2025

MẶT BẰNG SỬA CHỮA TUYẾN ĐƯỜNG NỘI BỘ



MẶT BẰNG ĐẶC TRƯNG SƠN KẼ VẠCH

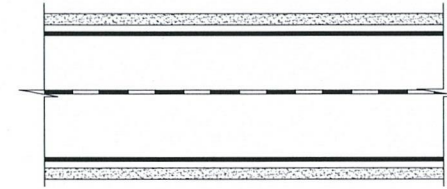

CHI TIẾT GỜ GIẢM TỐC 1 (SỐ LƯỢNG: 03)

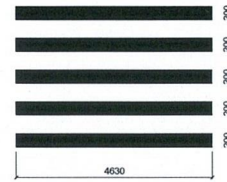

CHI TIẾT GỜ GIẢM TỐC 2 (SỐ LƯỢNG: 04)

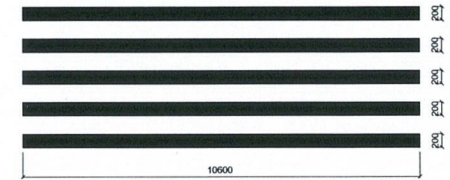

CHI TIẾT VẠCH CHỈ HƯỚNG (SỐ LƯỢNG: 01)

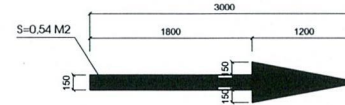

CHI TIẾT VẠCH CHỈ HƯỚNG (SỐ LƯỢNG: 01)

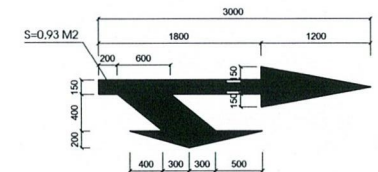

TẬP ĐOÀN ĐIỆN LỰC VIỆT NAM
CÔNG TY THỦY ĐIỆN HÒA BÌNH

HỒ SƠ THIẾT KẾ BẢN VẼ THI CÔNG
ĐOẠN ĐƯỜNG GIAO THÔNG TỪ TRẠM GÁC SỐ 2 - OPY 220KV

MẶT BẰNG SỬA CHỮA

PHÓ GIÁM ĐỐC

Lê Xuân Quyết

LÊ XUÂN QUYẾT

PHÒNG KAT

Nguyễn Đức Trang

NGUYỄN ĐỨC TRANG

PX. THỦY CÔNG

Phùng Lê Thành

PHÙNG LÊ THÀNH

KIỂM TRA

Nguyễn Hải Dương

NGUYỄN HẢI DƯƠNG

TỔ CÔNG TRÌNH

Đoàn Quang Huy

ĐOÀN QUANG HUY

BẢN VẼ SỐ

02

PT. 05-2025

TRẮC DỌC TUYẾN ĐƯỜNG

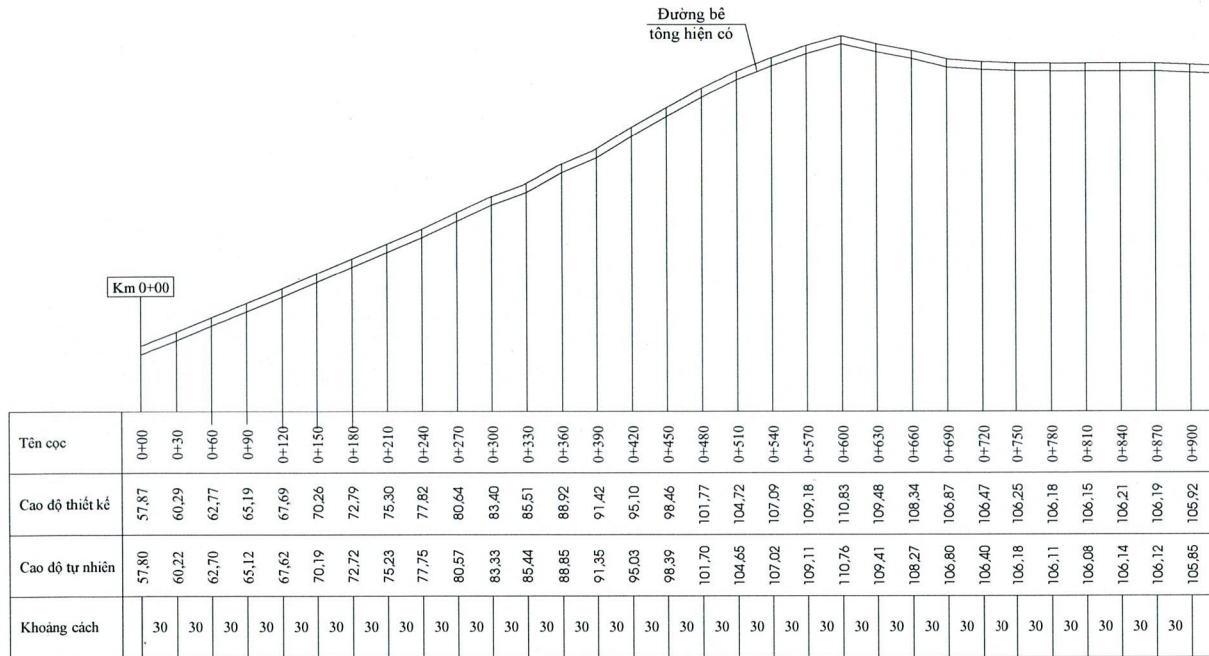

TẬP ĐOÀN ĐIỆN LỰC VIỆT NAM
CÔNG TY THỦY ĐIỆN HÒA BÌNH

HỒ SƠ THIẾT KẾ BẢN VẼ THI CÔNG
ĐOẠN ĐƯỜNG GIAO THÔNG TỪ TRAM GÁC SỐ 2 - OPY 220KV

TRẮC DỌC SỬA CHỮA

PHÓ GIÁM ĐỐC

LÊ XUÂN QUYẾT

PHÒNG KTAT

NGUYỄN ĐỨC TRANG

PX THỦY CÔNG

PHÙNG LÊ THÀNH

KIỂM TRA

NGUYỄN HẢI DƯƠNG

TỜ CÔNG TRÌNH

ĐOÀN QUANG HUY

BẢN VẼ SỐ 03

PT, 05-2025

MẶT CẮT 1-1 SỬA CHỮA

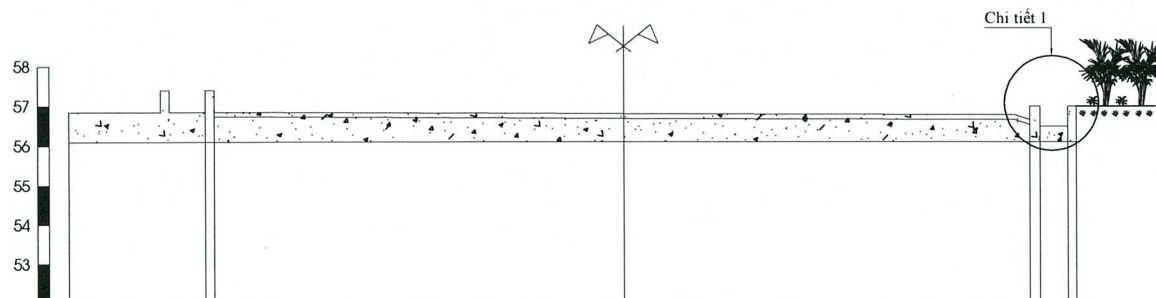

MSS: 52.00

CAO ĐỘ THIẾT KẾ	56,85	57,40 56,85		56,80		56,77 56,70 27,40 56,99
CAO ĐỘ THIÊN NHIÊN	56,85	57,40 56,85		56,80		56,77 27,40 56,99
KHOẢNG CÁCH MIA	3,44	0,22	10,30		10,30	0,26 0,70 0,25

Ghi chú:

- Bản vẽ này xem cùng bản vẽ 17,18,19,20.
Kích thước ghi là mm, cao trình ghi là m

MẶT CẮT SỬA CHỮA TẠI KM 0+00

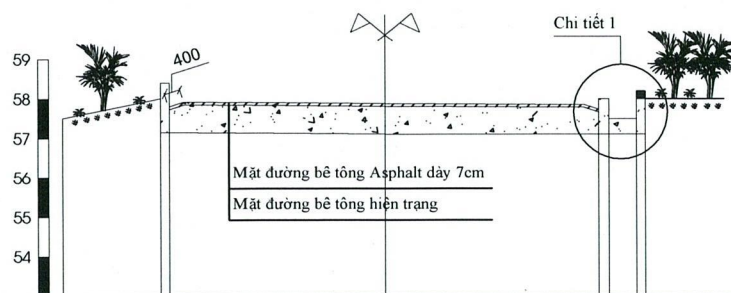

MSS: 53.00

CAO ĐỘ THIẾT KẾ	57,51	58,00 57,80		57,87		57,72 57,99 57,99
CAO ĐỘ THIÊN NHIÊN	57,51	58,00 57,73		57,80		57,65 57,99 57,99
KHOẢNG CÁCH MIA	2,47	0,22	5,40		5,40	0,26 0,70 0,25

MẶT CẮT SỬA CHỮA TẠI KM 0+10,61

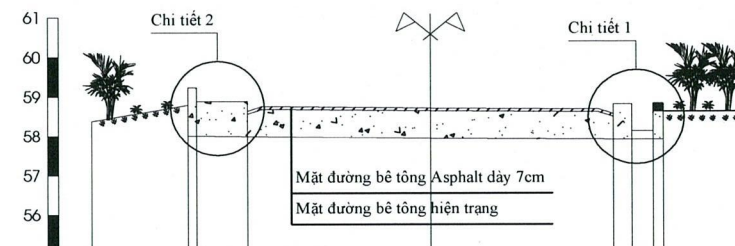

MSS: 55.00

CAO ĐỘ THIẾT KẾ	58,38	59,24 58,89	58,64		58,71	58,56 58,13 58,63
CAO ĐỘ THIÊN NHIÊN	58,38	59,24 58,89	58,57		58,64	58,49 58,13 58,63
KHOẢNG CÁCH MIA	2,47	0,22	1,30	5,96	5,96	0,44 0,53 0,25



TẬP ĐOÀN ĐIỆN LỰC VIỆT NAM
CÔNG TY THỦY ĐIỆN HÒA BÌNH

HỒ SƠ THIẾT KẾ BẢN VẼ THI CÔNG
ĐOẠN ĐƯỜNG GIAO THÔNG TƯ TRAM GÁC SỔ 2 - OPY 220KV
MẶT CẮT NGANG SỬA CHỮA

PHÓ GIÁM ĐỐC

Lê Xuân Quyết
LÊ XUÂN QUYẾT

PHÒNG KTAT

Nguyễn Đức Trang
NGUYỄN ĐỨC TRANG

PX THỦY CÔNG

Phùng Lê Thành
PHÙNG LÊ THÀNH

KIỂM TRA

Nguyễn Hải Dương
NGUYỄN HẢI DƯƠNG

TỔ CÔNG TRÌNH

Đoàn Quang Huy
ĐOÀN QUANG HUY

BẢN VẼ SỐ

04

PT, 05-2025

MẶT CẮT SỬA CHỮA TẠI KM 0+30

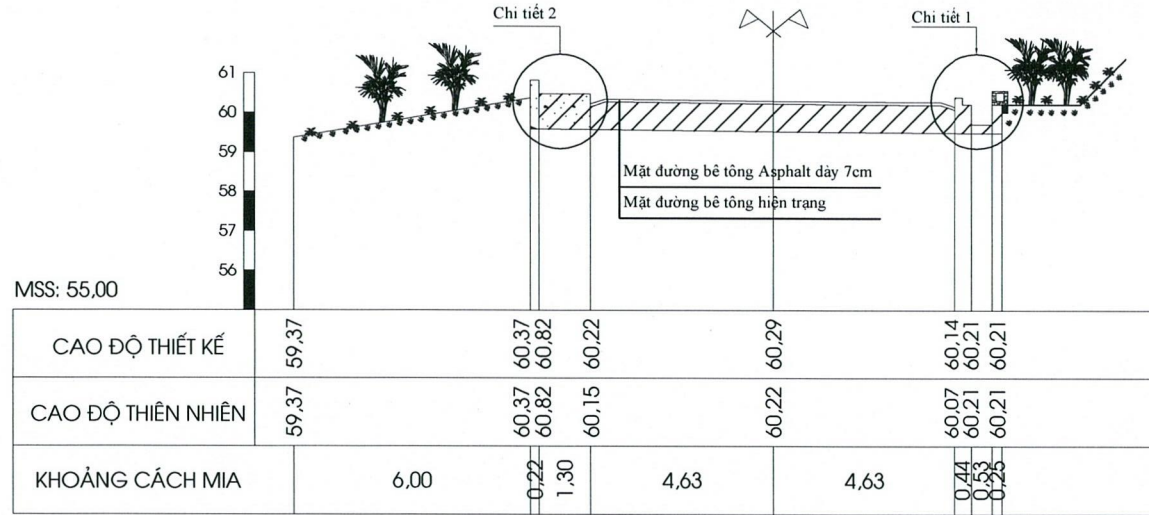

MẶT CẮT SỬA CHỮA TẠI KM 0+60

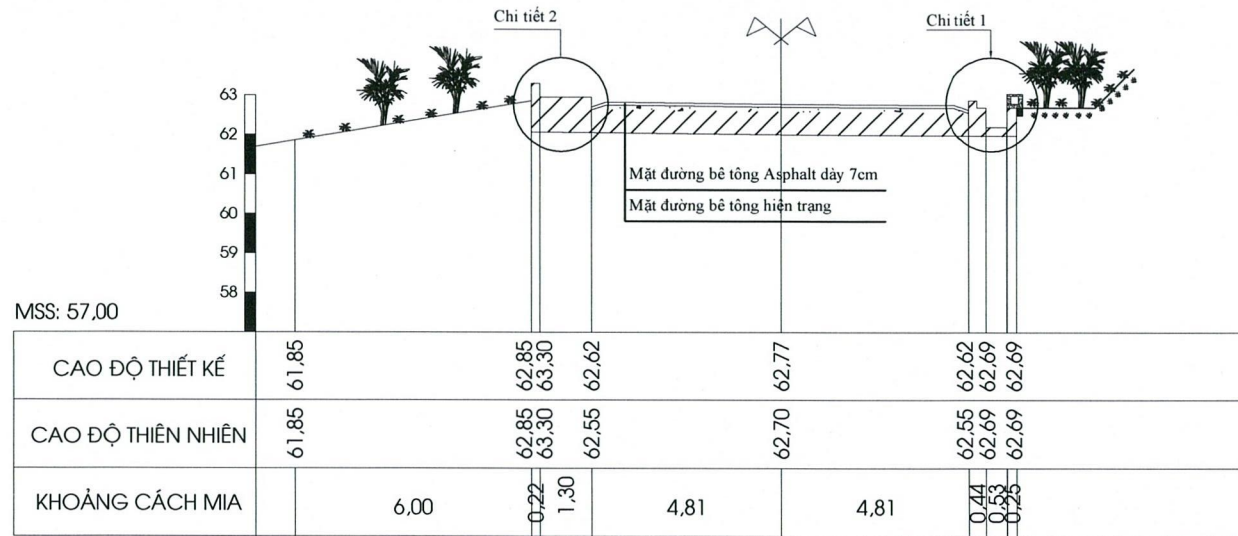

Ghi chú:
- Bản vẽ này xem cùng bản vẽ 17,18,19,20.
Kích thước ghi là mm, cao trình ghi là m



TẬP ĐOÀN ĐIỆN LỰC VIỆT NAM
CÔNG TY THỦY ĐIỆN HÒA BÌNH

HỒ SƠ THIẾT KẾ BẢN VẼ THI CÔNG
ĐOÀN ĐƯỜNG GIAO THÔNG TƯ TRAM GÁC SỎ 2 - OPY 220KV
MẶT CẮT NGANG SỬA CHỮA

PHÓ GIÁM ĐỐC

LÊ XUÂN QUYẾT

PHÒNG KTAT

NGUYỄN ĐỨC TRANG

PX THỦY CÔNG

PHÙNG LÊ THÀNH

KIỂM TRA

NGUYỄN HẢI DƯƠNG

TÒ CÔNG TRÌNH

ĐOÀN QUANG HUY

BẢN VẼ SỐ 05
PT, 05-2025

MẶT CẮT SỬA CHỮA TẠI KM 0+90

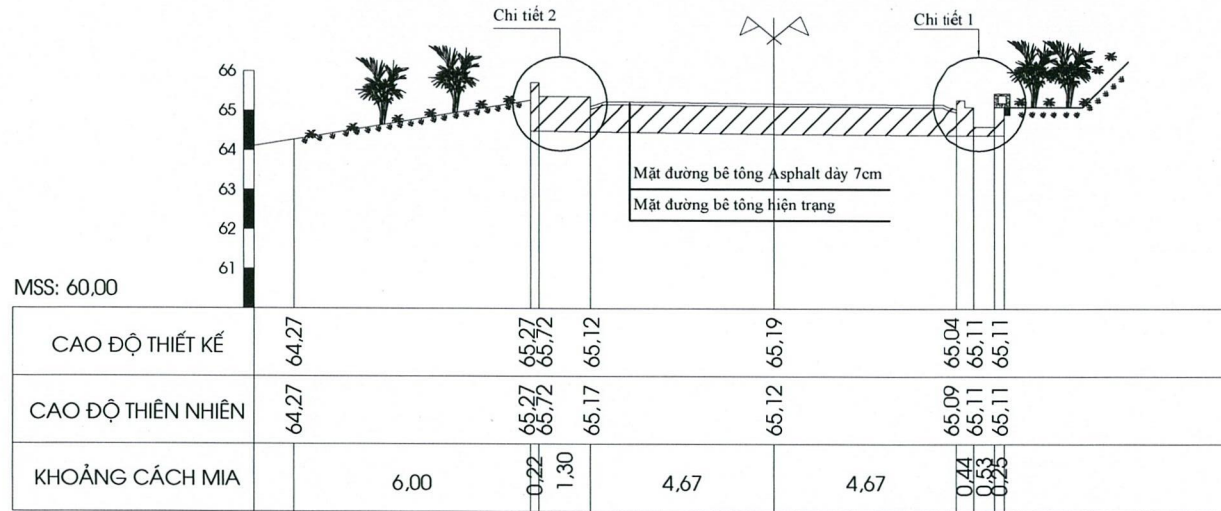

MẶT CẮT SỬA CHỮA TẠI KM 0+120

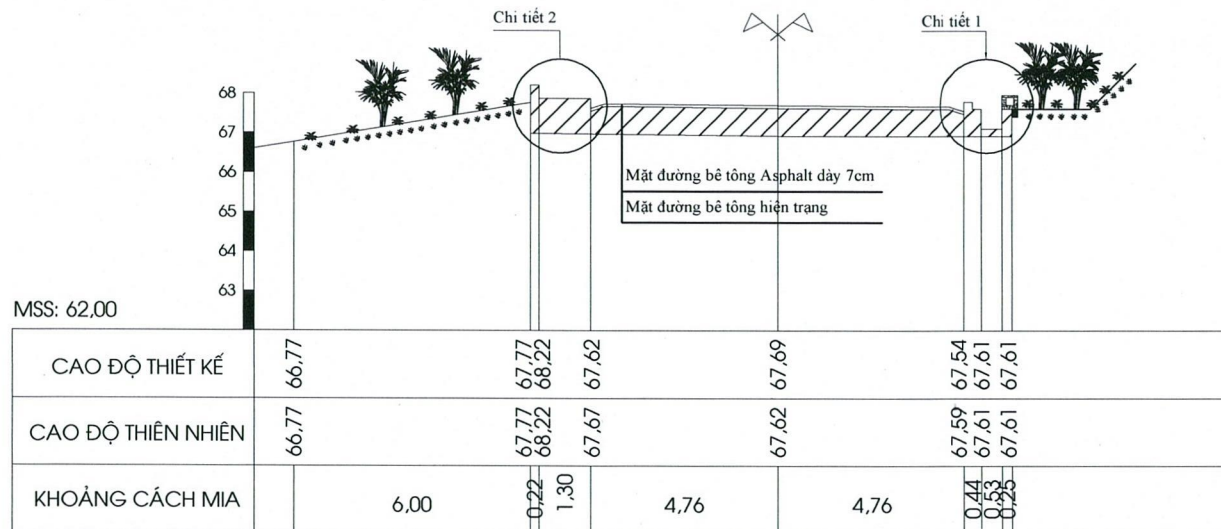

Ghi chú:
- Bản vẽ này xem cùng bản vẽ 17,18,19,20.
Kích thước ghi là mm, cao trình ghi là m



TẬP ĐOÀN ĐIỆN LỰC VIỆT NAM
CÔNG TY THỦY ĐIỆN HÒA BÌNH

HỒ SƠ THIẾT KẾ BẢN VẼ THI CÔNG
ĐOẠN ĐƯỜNG GIAO THÔNG TỪ TRẠM GÁC SỔ 2 - OPY 220KV
MẶT CẮT NGANG SỬA CHỮA

PHÓ GIÁM ĐỐC

LÊ XUÂN QUYẾT

PHÒNG KTAT

NGUYỄN ĐỨC TRANG

PX THỦY CÔNG

PHÙNG LÊ THÀNH

KIỂM TRA

NGUYỄN HẢI DƯƠNG

TỔ CÔNG TRÌNH

ĐOÀN QUANG HUY

BẢN VẼ SỐ 06
PT, 05-2025

MẶT CẮT SỬA CHỮA TẠI KM 0+150

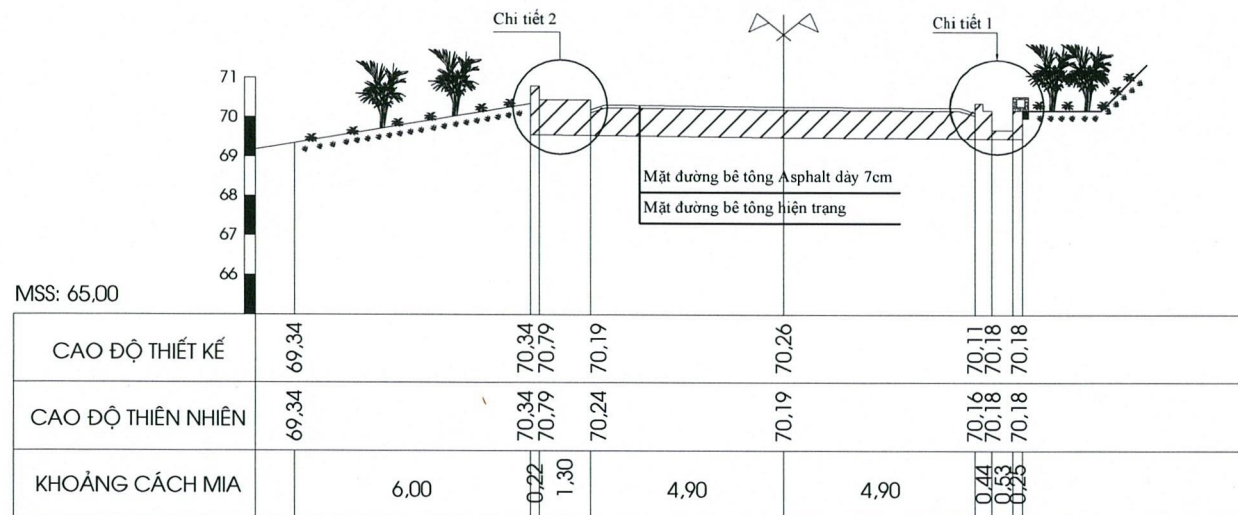

MẶT CẮT SỬA CHỮA TẠI KM 0+180

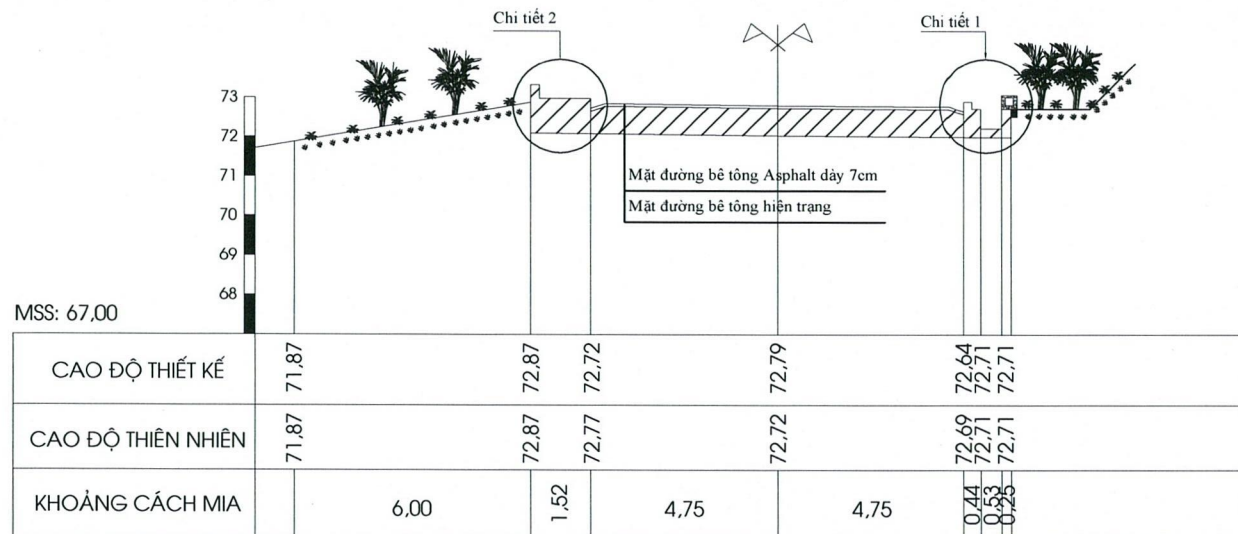

Ghi chú:
- Bản vẽ này xem cùng bản vẽ 17,18,19,20.
Kích thước ghi là mm, cao trình ghi là m



TẬP ĐOÀN ĐIỆN LỰC VIỆT NAM
CÔNG TY THỦY ĐIỆN HÒA BÌNH

HỒ SƠ THIẾT KẾ BẢN VẼ THI CÔNG
ĐOÀN ĐƯỜNG GIAO THÔNG TỨ TRẠM GÁC SÒ 2 - OPY 220KV
MẶT CẮT NGANG SỬA CHỮA

PHÓ GIÁM ĐỐC

LÊ XUÂN QUYẾT

PHÒNG KTAT

NGUYỄN ĐỨC TRANG

PX THỦY CÔNG

PHÙNG LÊ THÀNH

KIỂM TRA

NGUYỄN HẢI DƯƠNG

TỔ CÔNG TRÌNH

ĐOÀN QUANG HUY

BẢN VẼ SỐ	07
PT, 05-2025	

MẶT CẮT SỬA CHỮA TẠI KM 0+210

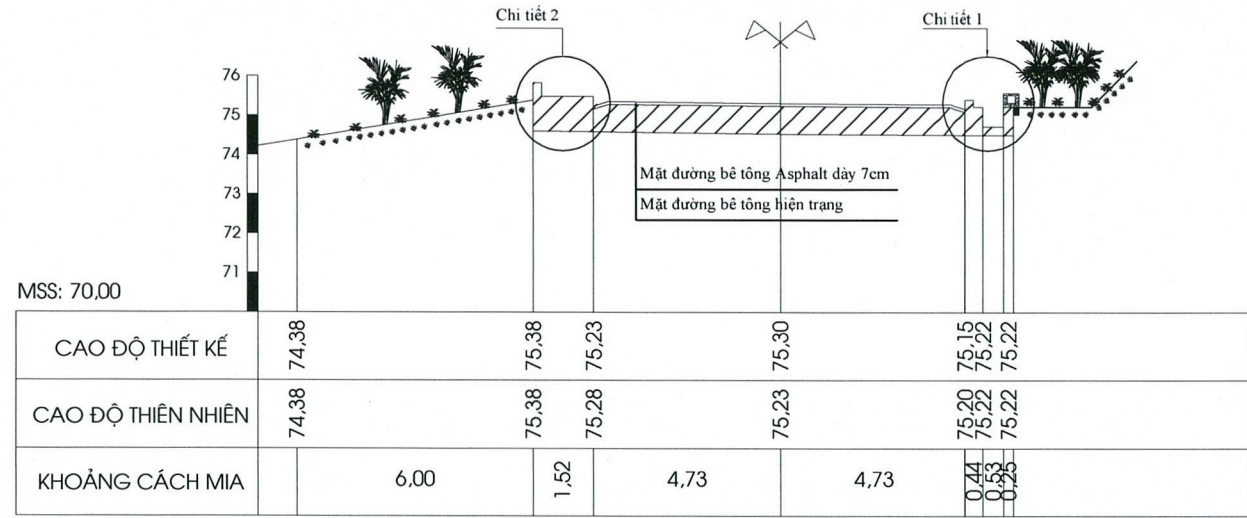

MẶT CẮT SỬA CHỮA TẠI KM 0+240

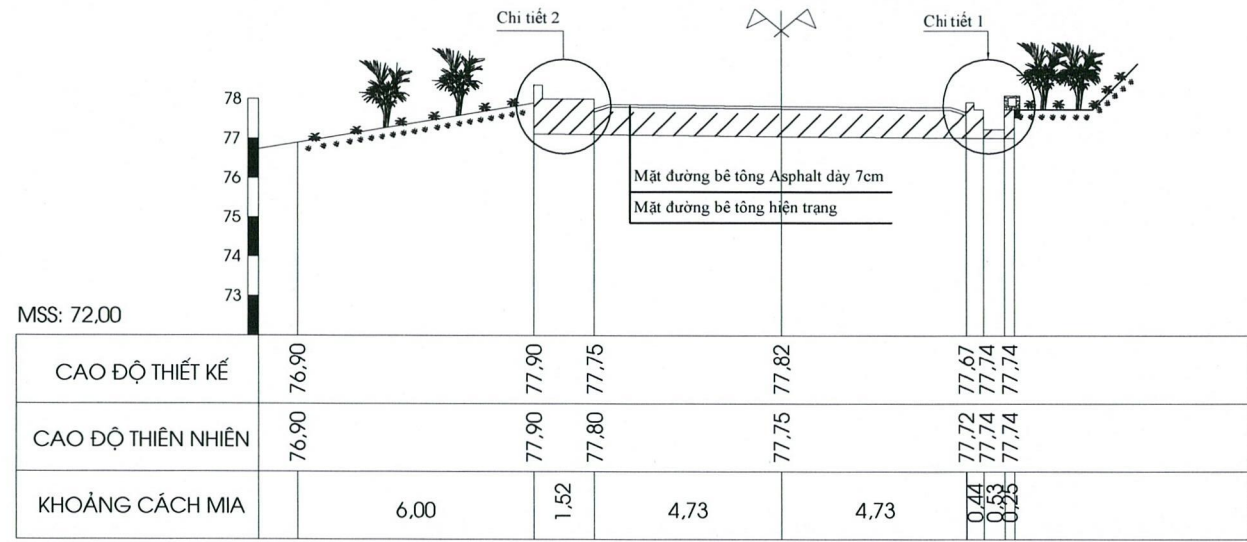

Ghi chú:
- Bản vẽ này xem cùng bản vẽ 17,18,19,20.
Kích thước ghi là mm, cao trình ghi là m



TẬP ĐOÀN ĐIỆN LỰC VIỆT NAM
CÔNG TY THỦY ĐIỆN HÒA BÌNH

HỒ SƠ THIẾT KẾ BẢN VẼ THI CÔNG
ĐOẠN ĐƯỜNG GIAO THÔNG TỨ TRẠM GÁC SỎ 2 - OPY 220KV
MẶT CẮT NGANG SỬA CHỮA

PHÓ GIÁM ĐỐC

LÊ XUÂN QUYẾT

PHÒNG KTAT

NGUYỄN ĐỨC TRANG

PX THỦY CÔNG

PHÙNG LÊ THÀNH

KIỂM TRA

NGUYỄN HẢI DƯƠNG

TỔ CÔNG TRÌNH

ĐOÀN QUANG HUY

BẢN VẼ SỐ 08
PT, 05-2025

MẶT CẮT SỬA CHỮA TẠI KM 0+270

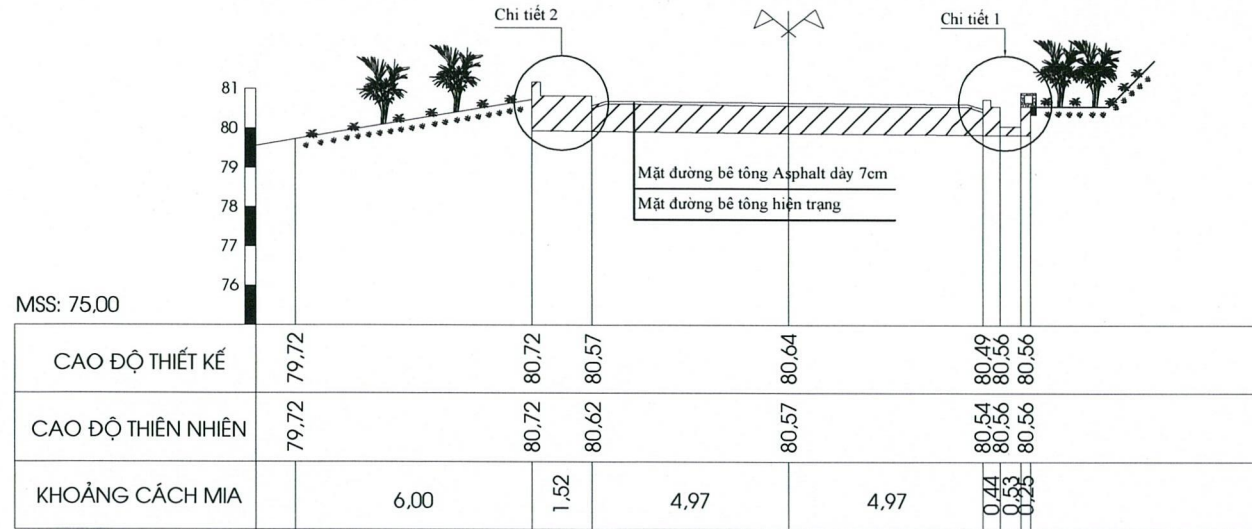

MẶT CẮT SỬA CHỮA TẠI KM 0+300

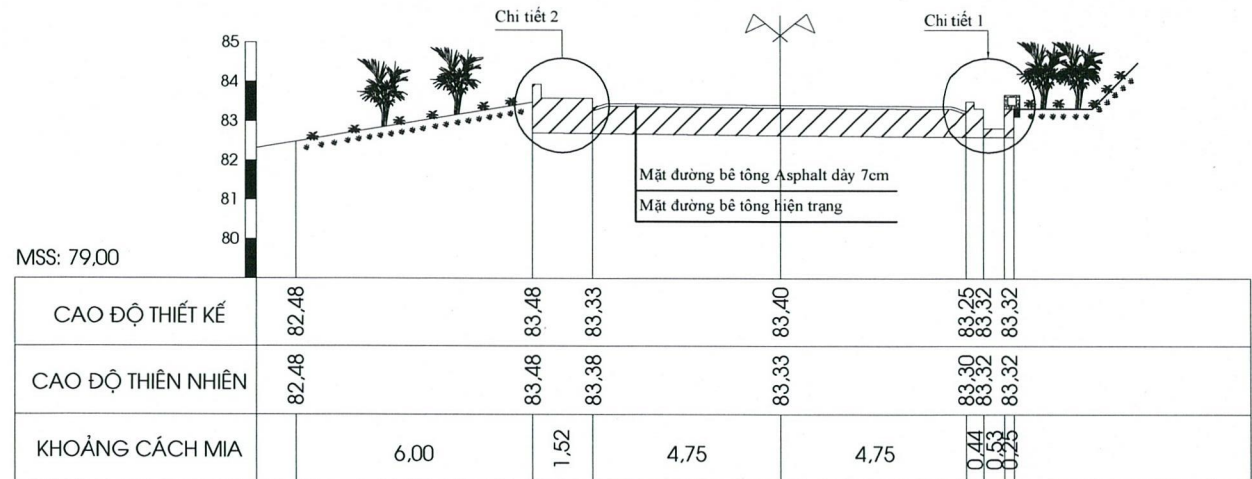

Ghi chú:
- Bản vẽ này xem cùng bản vẽ 17,18,19,20.
Kích thước ghi là mm, cao trình ghi là m



TẬP ĐOÀN ĐIỆN LỰC VIỆT NAM
CÔNG TY THỦY ĐIỆN HÒA BÌNH

HỒ SƠ THIẾT KẾ BẢN VẼ THI CÔNG
ĐOẠN ĐƯỜNG GIAO THÔNG TỨ TRAM GÁC SỐ 2 - OPY 220KV
MẶT CẮT NGANG SỬA CHỮA

PHÓ GIÁM ĐỐC

[Signature]
LÊ XUÂN QUÝẾT

PHÒNG KTAT

[Signature]
NGUYỄN ĐỨC TRẠNG

PX THỦY CÔNG

[Signature]
PHÙNG LÊ THÀNH

KIỂM TRA

[Signature]
NGUYỄN HẢI DƯƠNG

TỔ CÔNG TRÌNH

[Signature]
ĐOÀN QUANG HUY

BẢN VẼ SỐ 09

PT, 05-2025

MẶT CẮT SỬA CHỮA TẠI KM 0+330

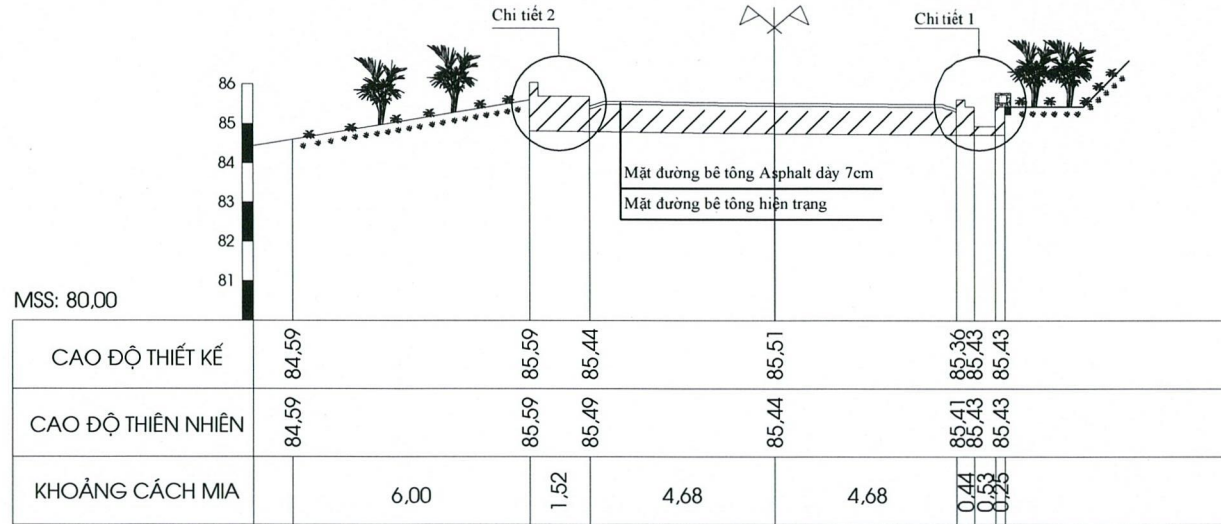

MẶT CẮT SỬA CHỮA TẠI KM 0+360

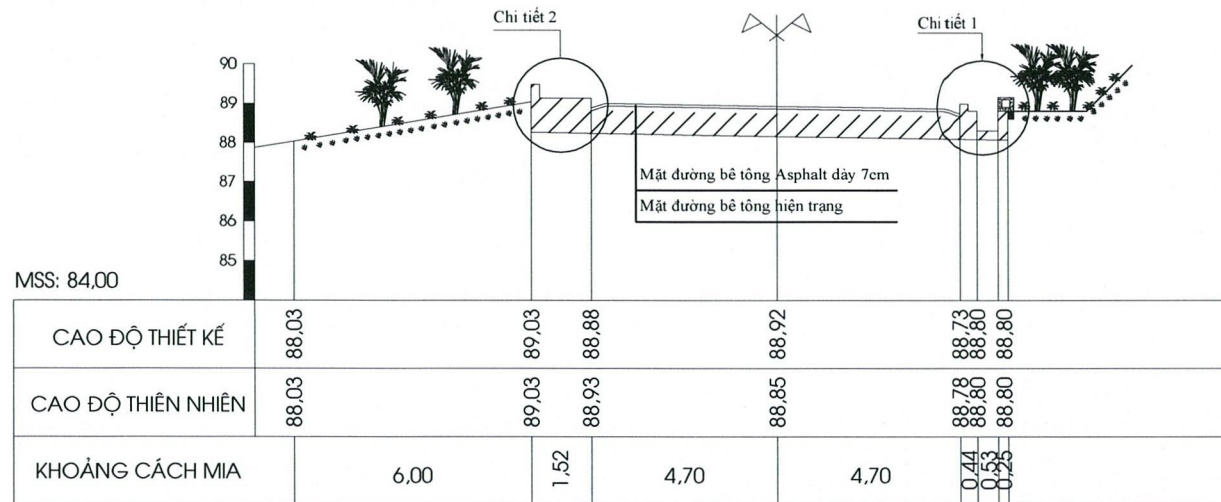

Ghi chú:
- Bản vẽ này xem cùng bản vẽ 17,18,19,20.
Kích thước ghi là mm, cao trình ghi là m



TẬP ĐOÀN ĐIỆN LỰC VIỆT NAM
CÔNG TY THỦY ĐIỆN HÒA BÌNH

HỒ SƠ THIẾT KẾ BẢN VẼ THI CÔNG
ĐOẠN ĐƯỜNG GIAO THÔNG TỨ TRAM GÁC SỞ 2 - OPY 220KV
MẶT CẮT NGANG SỬA CHỮA

PHÓ GIÁM ĐỐC

LÊ XUÂN QUYẾT

PHÒNG KẾT

NGUYỄN ĐỨC TRANG

PX THỦY CÔNG

PHÙNG LÊ THÀNH

KIỂM TRA

NGUYỄN HẢI DƯƠNG

TỔ CÔNG TRÌNH

ĐOÀN QUANG HUY

BẢN VẼ SỐ 10
PT, 05-2025

MẶT CẮT SỬA CHỮA TẠI KM 0+390

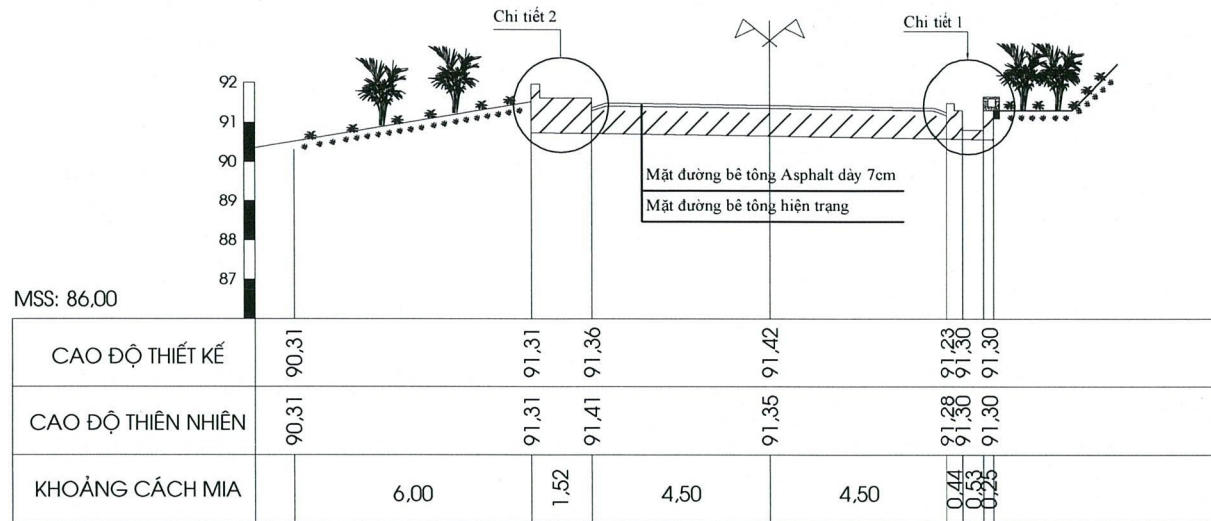

MẶT CẮT SỬA CHỮA TẠI KM 0+420

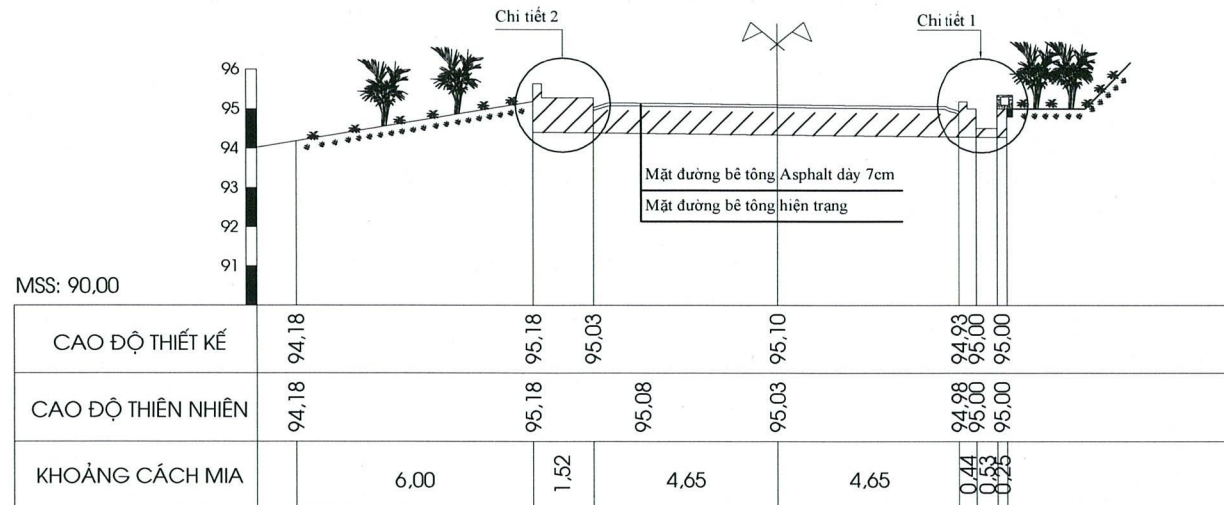

Ghi chú:
- Bản vẽ này xem cùng bản vẽ 17,18,19,20.
Kích thước ghi là mm, cao trình ghi là m



TẬP ĐOÀN ĐIỆN LỰC VIỆT NAM
CÔNG TY THỦY ĐIỆN HÒA BÌNH

HỒ SƠ THIẾT KẾ BẢN VẼ THI CÔNG
ĐOẠN ĐƯỜNG GIAO THÔNG TỪ TRẠM GÁC SỐ 2 - OPY 220KV
MẶT CẮT NGANG SỬA CHỮA

PHÓ GIÁM ĐỐC

LÊ XUÂN QUYẾT

PHÒNG KẾT

NGUYỄN ĐỨC TRANG

PX THỦY CÔNG

PHÙNG LÊ THÀNH

KIỂM TRA

NGUYỄN HẢI DƯƠNG

TỜ CÔNG TRÌNH

ĐOÀN QUANG HUY

BẢN VẼ SỐ	11
PT, 05-2025	

MẶT CẮT SỬA CHỮA TẠI KM 0+450

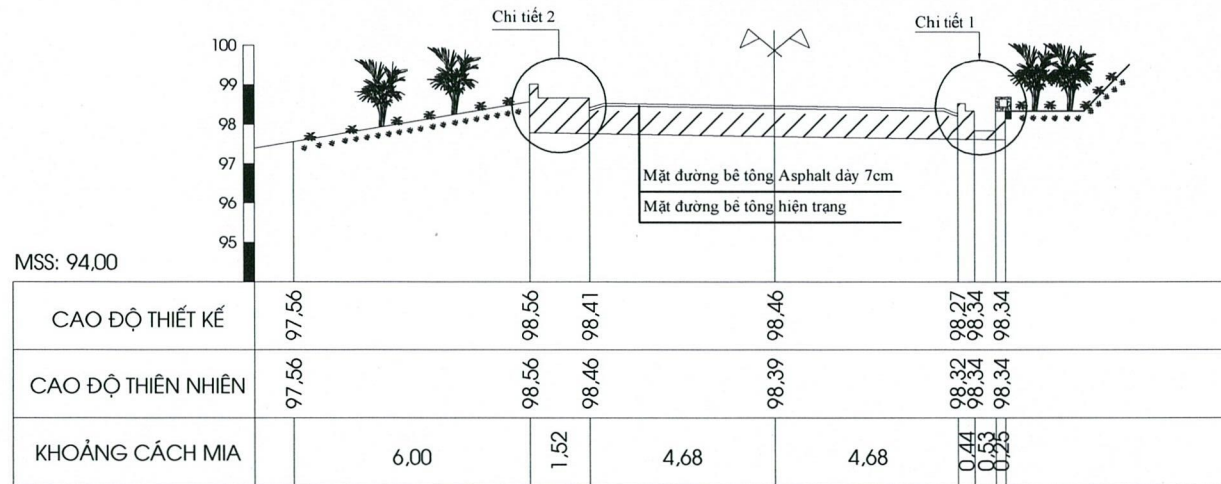

MẶT CẮT SỬA CHỮA TẠI KM 0+480

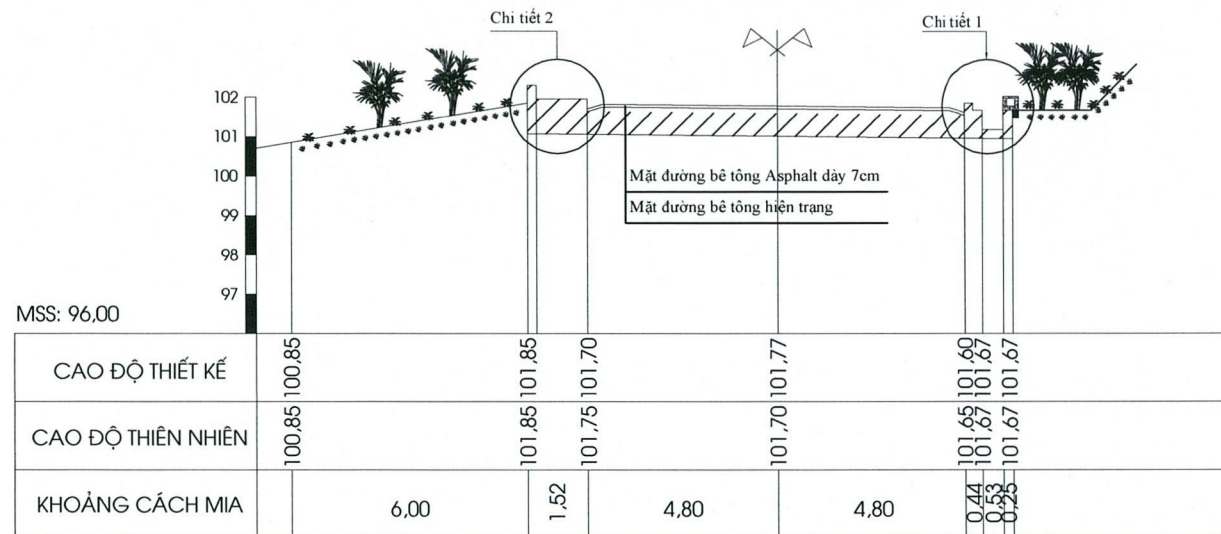

Ghi chú:
- Bản vẽ này xem cùng bản vẽ 17,18,19,20.
Kích thước ghi là mm, cao trình ghi là m



TẬP ĐOÀN ĐIỆN LỰC VIỆT NAM
CÔNG TY THỦY ĐIỆN HÒA BÌNH

HỒ SƠ THIẾT KẾ BẢN VẼ THI CÔNG
ĐOẠN ĐƯỜNG GIAO THÔNG TỪ TRẠM GÁC SỎ 2 - OPY 220KV
MẶT CẮT NGANG SỬA CHỮA

PHÓ GIÁM ĐỐC

LÊ XUÂN QUYẾT

PHÒNG KTAT

NGUYỄN ĐỨC TRANG

PX THUY CÔNG

PHÙNG LÊ THÀNH

KIỂM TRA

NGUYỄN HẢI DƯƠNG

TỔ CÔNG TRÌNH

ĐOÀN QUANG HUY

BẢN VẼ SỐ	12
PT, 05-2025	

MẶT CẮT SỬA CHỮA TẠI KM 0+510

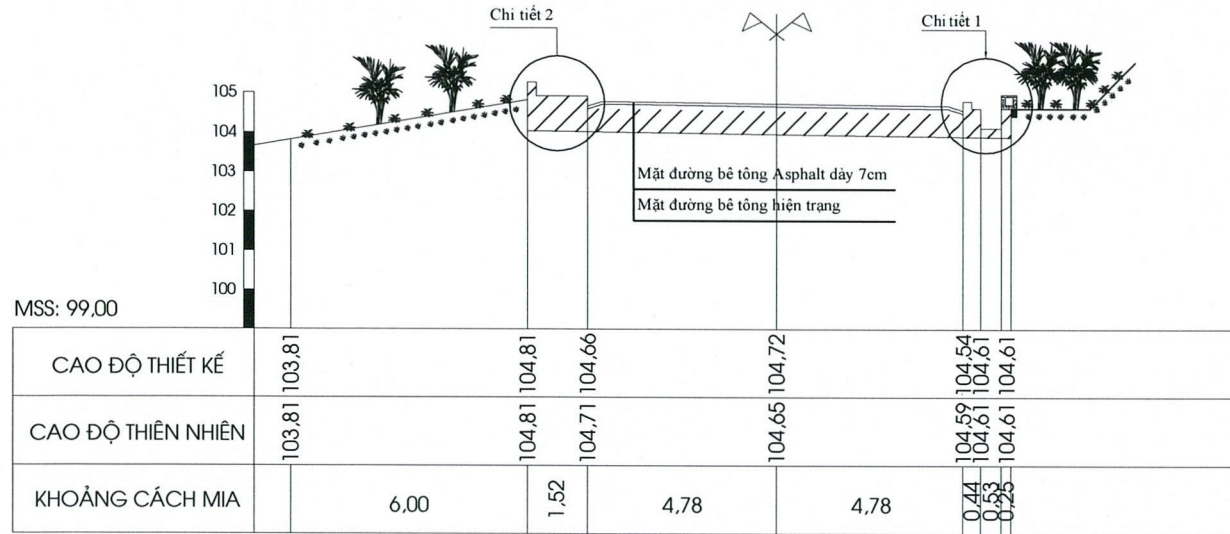

MẶT CẮT SỬA CHỮA TẠI KM 0+540

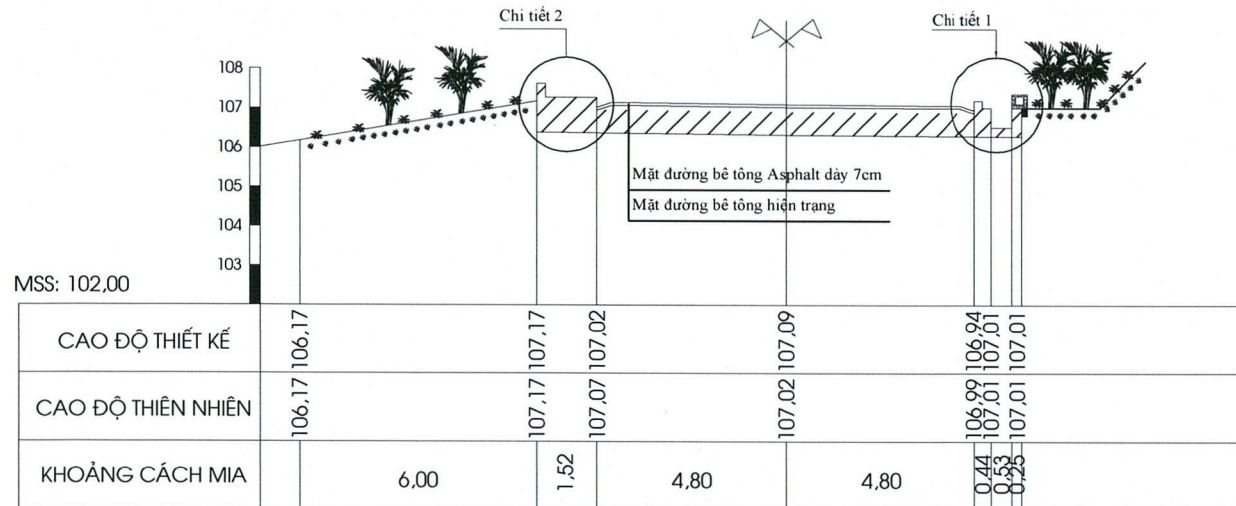

Ghi chú:
- Bản vẽ này xem cùng bản vẽ 17,18,19,20.
Kích thước ghi là mm, cao trình ghi là m



TẬP ĐOÀN ĐIỆN LỰC VIỆT NAM
CÔNG TY THỦY ĐIỆN HÒA BÌNH

HỒ SƠ THIẾT KẾ BẢN VẼ THI CÔNG
ĐOẠN ĐƯỜNG GIAO THÔNG TỨ TRAM GÁC SỐ 2 - OPY 220KV
MẶT CẮT NGANG SỬA CHỮA

PHÓ GIÁM ĐỐC

LÊ XUÂN QUYẾT

PHÒNG KTAT

NGUYỄN ĐỨC TRANG

PX THUY CÔNG

PHÙNG LÊ THÀNH

KIỂM TRA

NGUYỄN HẢI DƯƠNG

TỜ CÔNG TRÌNH

ĐOÀN QUANG HUY

BẢN VẼ SỐ	13
PT, 05-2025	

MẶT CẮT SỬA CHỮA TẠI KM 0+570

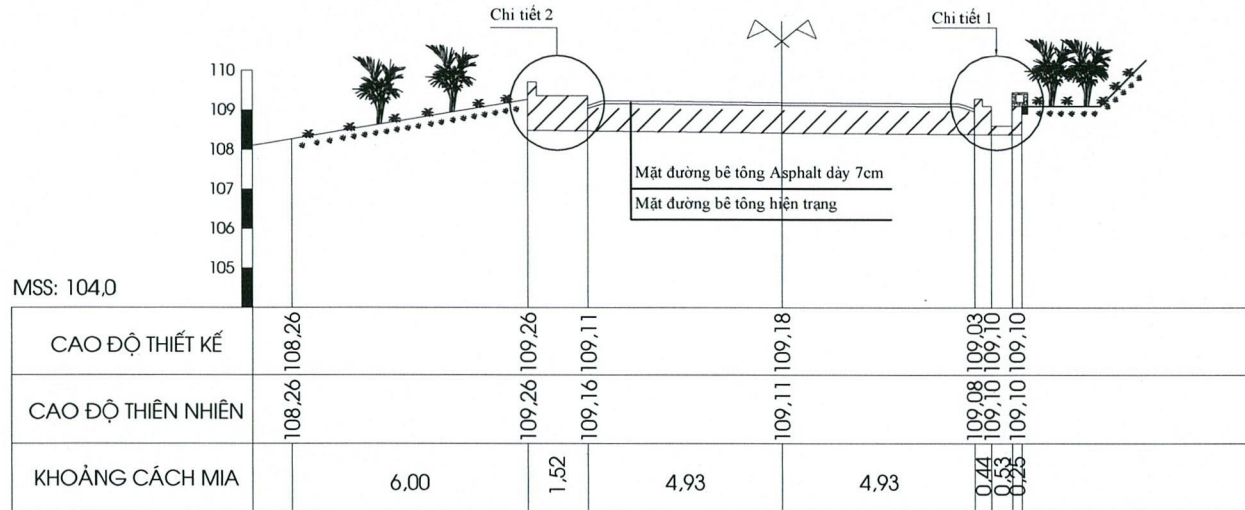

MẶT CẮT SỬA CHỮA TẠI KM 0+600

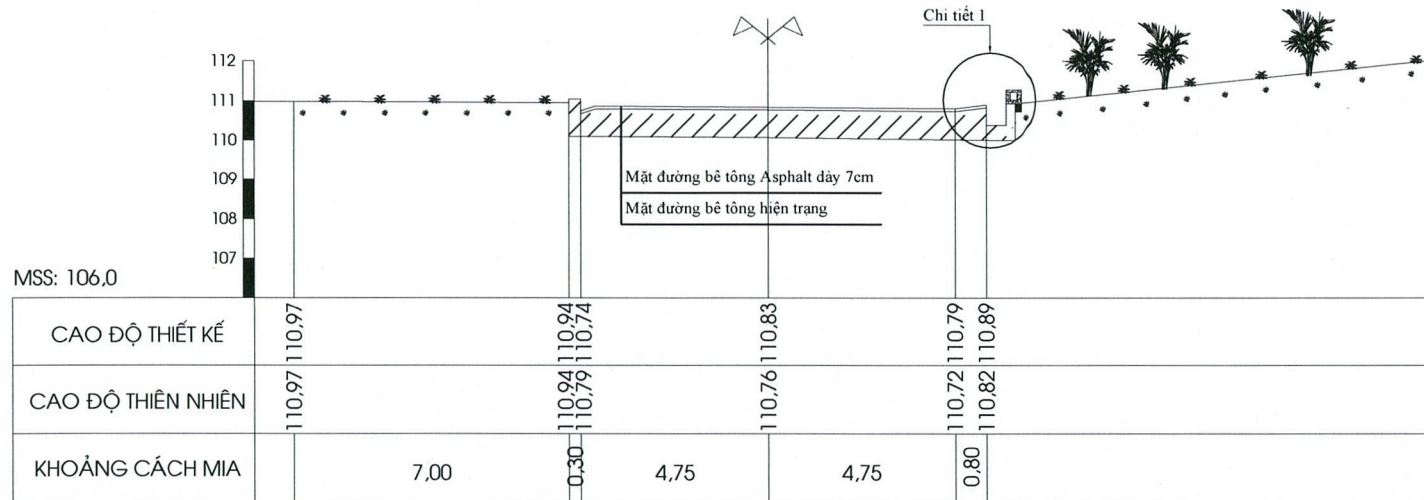

Ghi chú:
- Bản vẽ này xem cùng bản vẽ 17,18,19,20.
Kích thước ghi là mm, cao trình ghi là m



TẬP ĐOÀN ĐIỆN LỰC VIỆT NAM
CÔNG TY THỦY ĐIỆN HÒA BÌNH

HỒ SƠ THIẾT KẾ BẢN VẼ THI CÔNG
ĐOẠN ĐƯỜNG GIAO THÔNG TỪ TRẠM GÁC SỐ 2 - OPY 220KV

MẶT CẮT NGANG SỬA CHỮA

PHÓ GIÁM ĐỐC

[Signature]
LÊ XUÂN QUYẾT

PHÒNG KẾT

[Signature]
NGUYỄN ĐỨC TRẠNG

PX THỦY CÔNG

[Signature]
PHÙNG LÊ THÀNH

KIỂM TRA

[Signature]
NGUYỄN HẢI DƯƠNG

TỜ CÔNG TRÌNH

[Signature]
ĐOÀN QUANG HUY

BẢN VẼ SỐ

14

PT, 05-2025

MẶT CẮT SỬA CHỮA TẠI KM 0+630

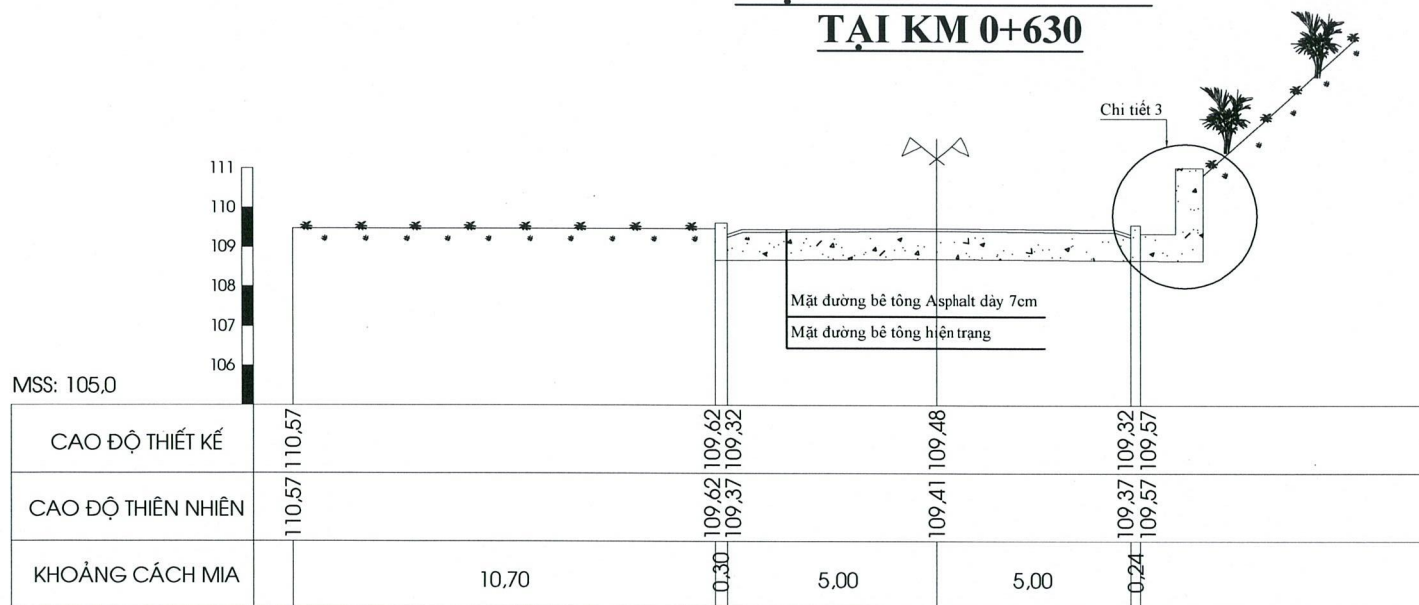

MẶT CẮT SỬA CHỮA TẠI KM 0+660

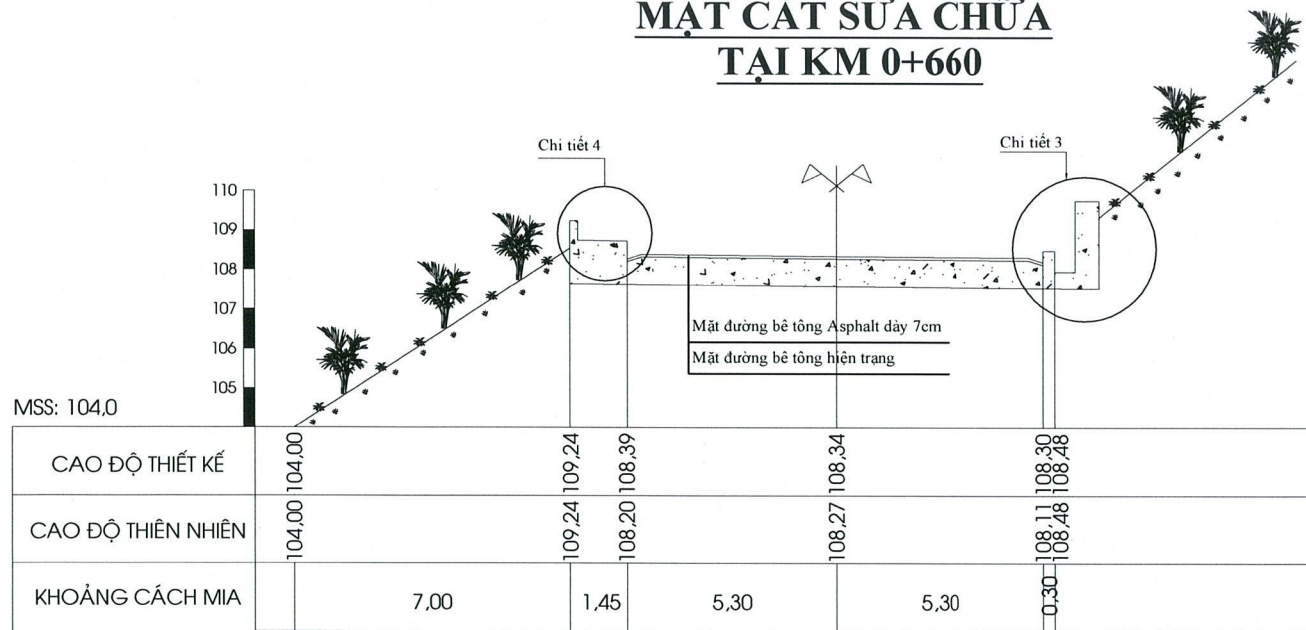

Ghi chú:
- Bản vẽ này xem cùng bản vẽ 17,18,19,20.
Kích thước ghi là mm, cao trình ghi là m



TẬP ĐOÀN ĐIỆN LỰC VIỆT NAM
CÔNG TY THỦY ĐIỆN HÒA BÌNH

HỒ SƠ THIẾT KẾ BẢN VẼ THI CÔNG
ĐOÀN ĐƯỜNG GIAO THÔNG TỪ TRẠM GÁC SỐ 2 - OPY 220KV
MẶT CẮT NGANG SỬA CHỮA

PHÓ GIÁM ĐỐC

Lê Xuân Quyết
LÊ XUÂN QUYẾT

PHÒNG KTVT

Nguyễn Đức Trang
NGUYỄN ĐỨC TRANG

PX THỦY CÔNG

Phùng Lê Thành
PHÙNG LÊ THÀNH

KIỂM TRA

Nguyễn Hải Dương
NGUYỄN HẢI DƯƠNG

TỜ CÔNG TRÌNH

Đoàn Quang Huy
ĐOÀN QUANG HUY

BẢN VẼ SỐ

15

PT, 05-2025

MẶT CẮT SỬA CHỮA TẠI KM 0+690

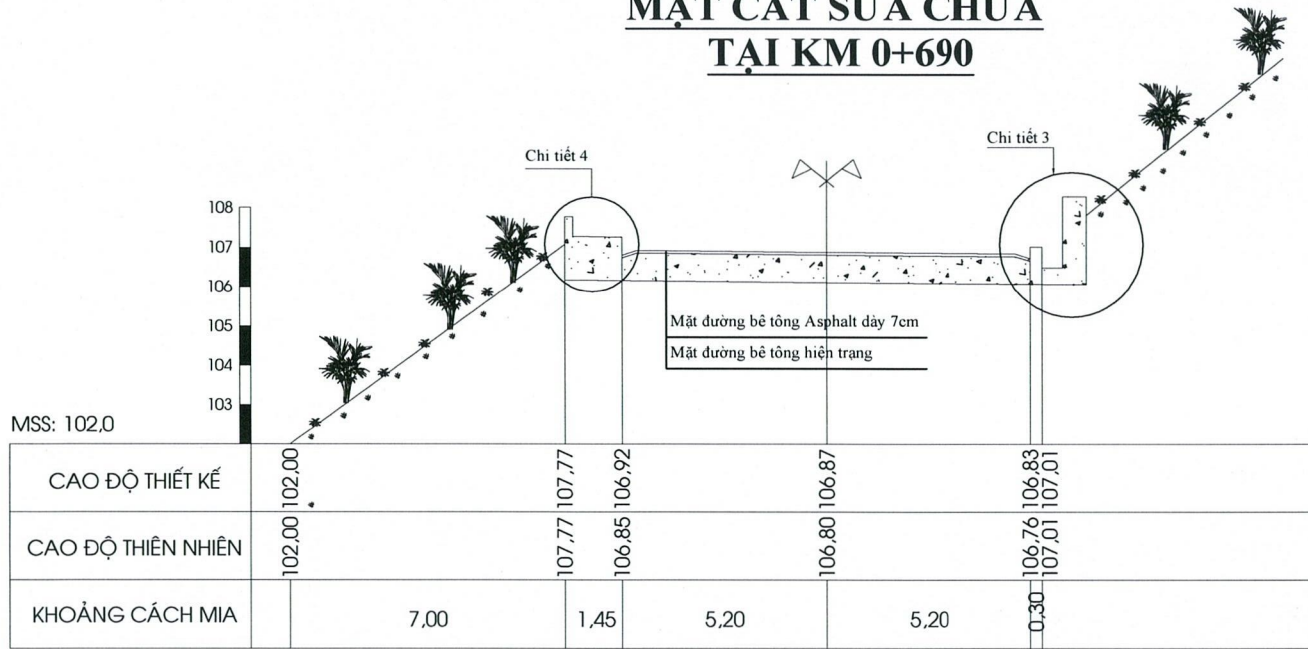

MẶT CẮT SỬA CHỮA TẠI KM 0+720

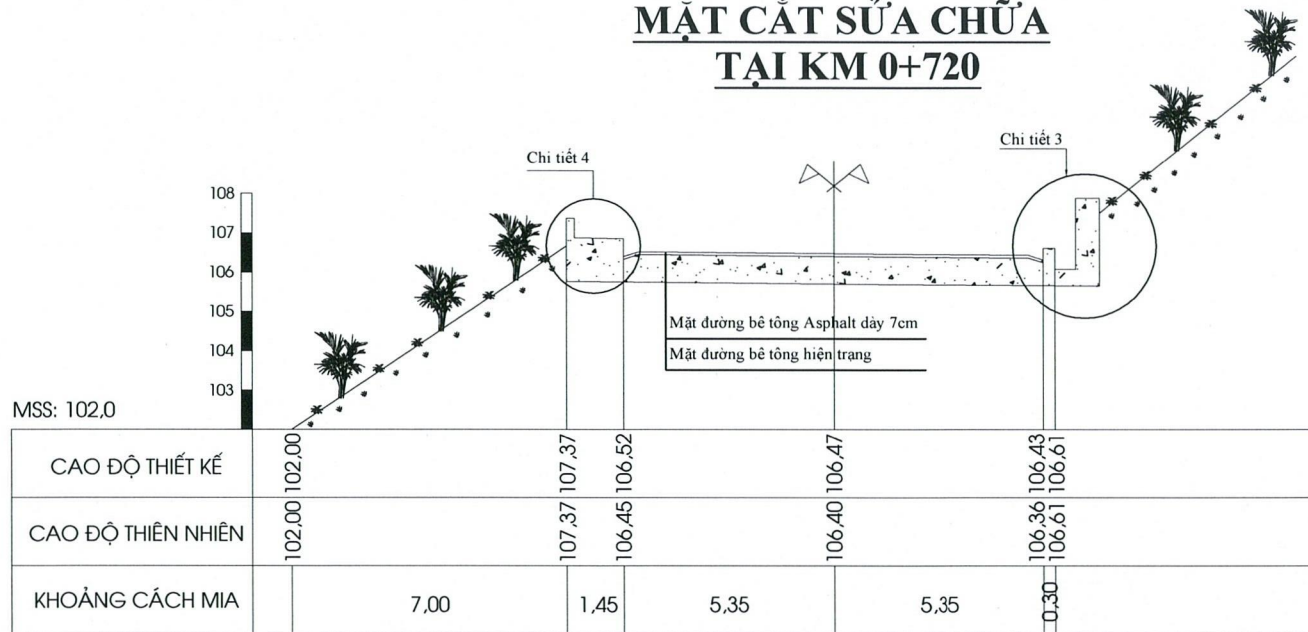

Ghi chú:
- Bản vẽ này xem cùng bản vẽ 17,18,19,20.
Kích thước ghi là mm, cao trình ghi là m



TẬP ĐOÀN ĐIỆN LỰC VIỆT NAM
CÔNG TY THỦY ĐIỆN HÒA BÌNH

HỒ SƠ THIẾT KẾ BẢN VẼ THI CÔNG
ĐOẠN ĐƯỜNG GIAO THÔNG TỨ TRAM GÁC SỐ 2 - OPY 220KV
MẶT CẮT NGANG SỬA CHỮA

PHÓ GIÁM ĐỐC

LÊ XUÂN QUYẾT

PHÒNG KTAT

NGUYỄN ĐỨC TRANG

PX THỦY CÔNG

PHÙNG LÊ THÀNH

KIỂM TRA

NGUYỄN HẢI DƯƠNG

TỔ CÔNG TRÌNH

ĐOÀN QUANG HUY

BẢN VẼ SỐ 16
PT, 05-2025

CHI TIẾT 1 - HIỆN TRẠNG (L=630,11 m)

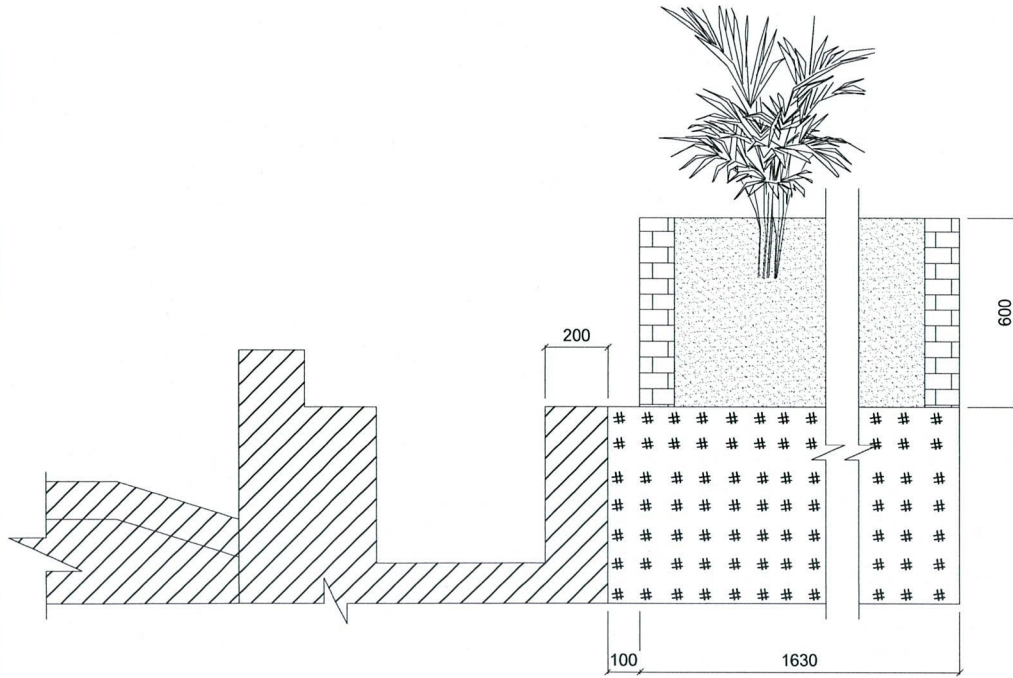

CHI TIẾT 1 - SỬA CHỮA (L=630,11 m)

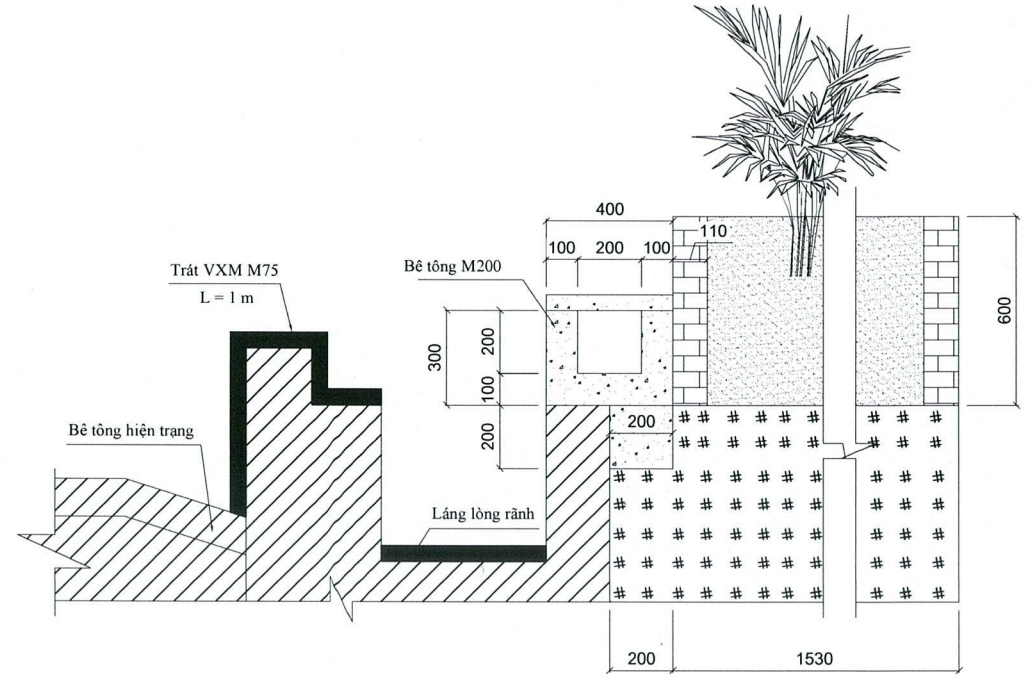

BỐ TRÍ CỐT THÉP

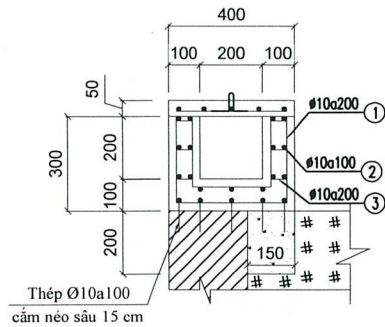

TẦM ĐẠN

MẶT BẰNG

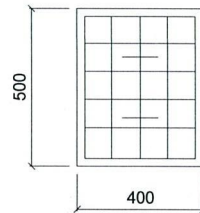

MẶT CẮT 1-1



CHI TIẾT 2

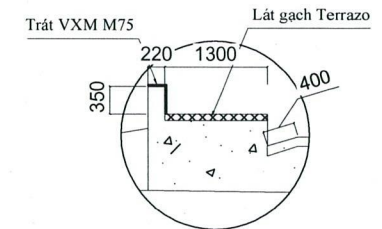

TẬP ĐOÀN ĐIỆN LỰC VIỆT NAM
CÔNG TY THỦY ĐIỆN HÒA BÌNH

HỒ SƠ THIẾT KẾ BẢN VẼ THI CÔNG
ĐOẠN ĐƯỜNG GIAO THÔNG TỨ TRAM GÁC SỐ 2 - OPY 220KV

CHI TIẾT 1 - RÃNH CÁP

PHÓ GIÁM ĐỐC

LÊ XUÂN QUÝẾT

PHÒNG KẾT CẤU

NGUYỄN ĐỨC TRĂNG

PHỤ TRƯỞNG

PHÙNG LÊ THÀNH

KIỂM TRA

NGUYỄN HẢI DƯƠNG

TỔ CÔNG TRÌNH

ĐOÀN QUANG HUY

BẢN VẼ SỐ 17

PT, 05-2025

CHI TIẾT 3 - HIỆN TRẠNG (L=160 m)

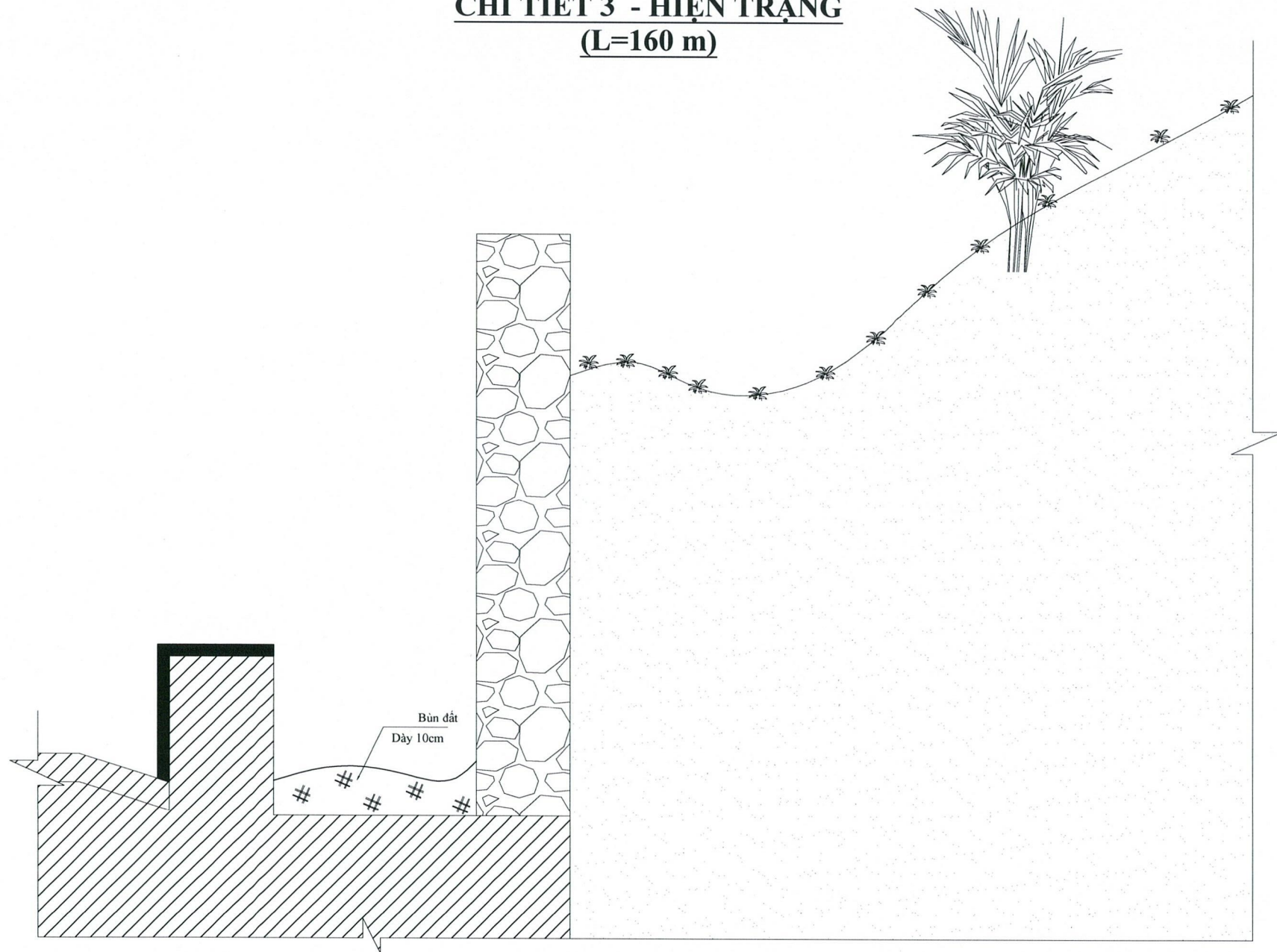

TẬP ĐOÀN ĐIỆN LỰC VIỆT NAM
CÔNG TY THỦY ĐIỆN HÒA BÌNH

HỒ SƠ THIẾT KẾ BẢN VẼ THI CÔNG
ĐOẠN ĐƯỜNG GIAO THÔNG TỨ TRAM GÁC SỔ 2 - OPY 220KV

CHI TIẾT 3 - HIỆN TRẠNG

PHÓ GIÁM ĐỐC

LÊ XUÂN QUYẾT

PHÒNG KTAT

NGUYỄN ĐỨC TRẠNG

PX THỦY CÔNG

PHÙNG LÊ THÀNH

KIỂM TRA

NGUYỄN HẢI DƯƠNG

TỜ CÔNG TRÌNH

ĐOÀN QUANG HUY

BẢN VẼ SỐ

18

PT, 05-2025

TẤM ĐẠN

MẶT BẰNG

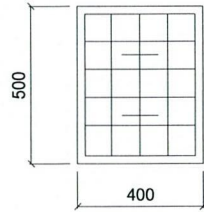

MẶT CẮT 1-1

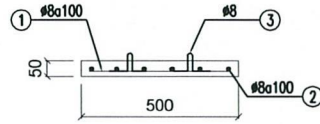

CHI TIẾT 3 - SỬA CHỮA (L=160 m)

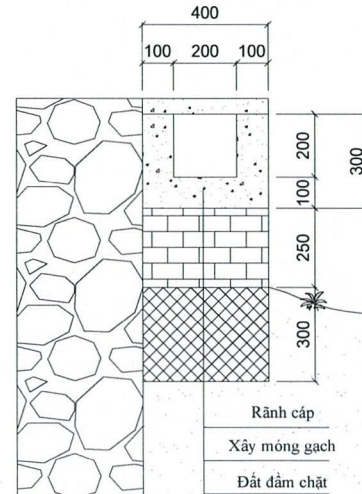

BỐ TRÍ CỐT THÉP

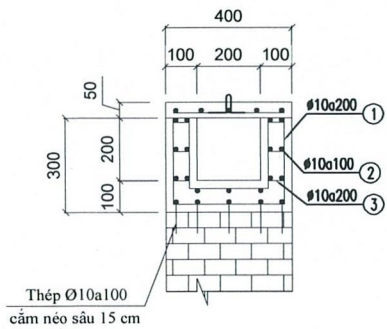

CHI TIẾT 4

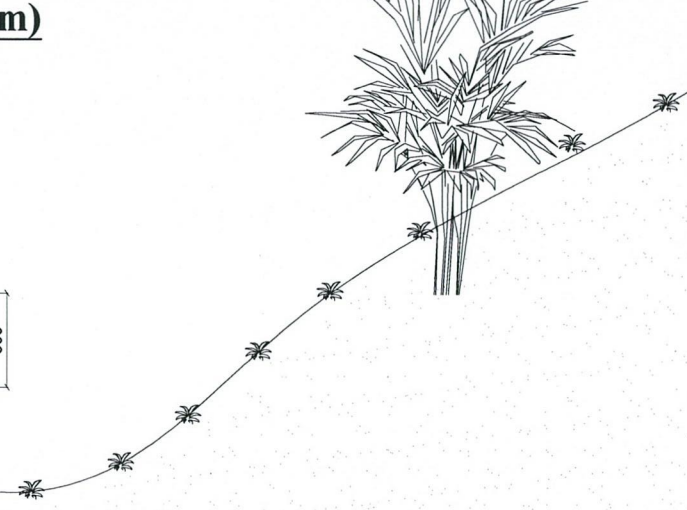
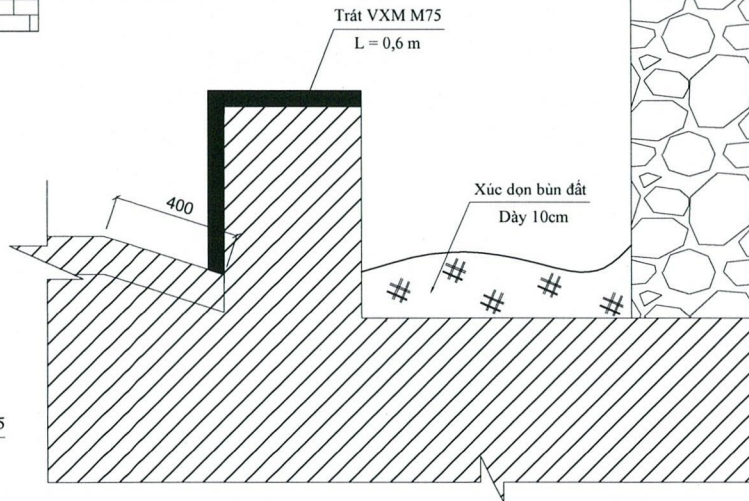
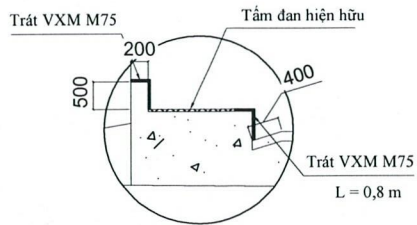

TẬP ĐOÀN ĐIỆN LỰC VIỆT NAM
CÔNG TY THỦY ĐIỆN HÒA BÌNH

HỒ SƠ THIẾT KẾ BẢN VẼ THI CÔNG
ĐOẠN ĐƯỜNG GIAO THÔNG TỪ TRẠM GÁC SỐ 2 - OPY 220KV

CHI TIẾT 3 - SỬA CHỮA

PHÓ GIÁM ĐỐC

LÊ XUÂN QUÝẾT

PHÒNG KTAT

NGUYỄN ĐỨC TRANG

PX THỦY CÔNG

PHÙNG LÊ THÀNH

KIỂM TRA

NGUYỄN HẢI DƯƠNG





TỜ CÔNG TRÌNH

ĐOÀN QUANG HUY



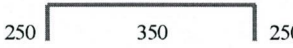

BẢN VẼ SỐ 19

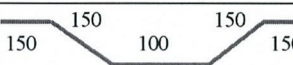
PT, 05-2025

BẢNG THỐNG KÊ CỐT THÉP - CHI TIẾT 3

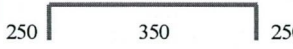
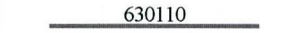
STT	CẤU KIỆN	HÌNH DẠNG KÍCH THƯỚC (mm)	ĐƯỜNG KÍNH	SỐ THANH/C K	SỐ CK	TỔNG SỐ THANH	CHIỀU DÀI 1 THANH (mm)	TỔNG CHIỀU DÀI (m)	KHỐI LƯỢNG (kg)
1	Rãnh cáp		10	801	2	1602	810	1.297,620	800,03
2			10	11	2	22	163.900	3.605,800	2223,11
3			10	4806	1	4806	300	1.441,800	888,92
1	Tấm đan		8	5	320	1600	450	720,000	284,10
2			8	6	320	1920	350	672,000	265,16
3			8	2	320	640	700	448,000	176,77

BẢNG THỐNG KÊ CỐT THÉP - CHI TIẾT 1

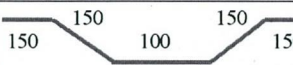
STT	CẤU KIỆN	HÌNH DẠNG KÍCH THƯỚC (mm)	ĐƯỜNG KÍNH	SỐ THANH/C K	SỐ CK	TỔNG SỐ THANH	CHIỀU DÀI 1 THANH (mm)	TỔNG CHIỀU DÀI (m)	KHỐI LƯỢNG (kg)
1	Rãnh cáp		10	3152	2	6304	810	5.106,240	3148,19
2			10	11	2	22	646.010	14.212,220	8762,37
3			10	15760	1	15760	300	4.728,000	2914,99
1	Tấm đan		8	5	1262	6310	450	2.839,500	1120,42
2			8	6	1262	7572	350	2.650,200	1045,73
3			8	2	1262	2524	700	1.766,800	697,15



TẬP ĐOÀN ĐIỆN LỰC VIỆT NAM
CÔNG TY THỦY ĐIỆN HÒA BÌNH

HỒ SƠ THIẾT KẾ BẢN VẼ THI CÔNG
ĐOÀN ĐƯỜNG GIAO THÔNG TỪ TRẠM GÁC SỎ 2 - OPY 220KV

THỐNG KÊ CỐT THÉP

PHÓ GIÁM ĐỐC



LÊ XUÂN QUYẾT

PHÒNG KTAT



NGUYỄN ĐỨC TRANG

PX THỦY CÔNG



PHÙNG LÊ THÀNH

KIỂM TRA



NGUYỄN HẢI DƯƠNG

TỜ CÔNG TRÌNH



ĐOÀN QUANG HUY

BẢN VẼ SỐ

20

PT, 05-2025

MẶT CẮT SỬA CHỮA TẠI KM 0+750

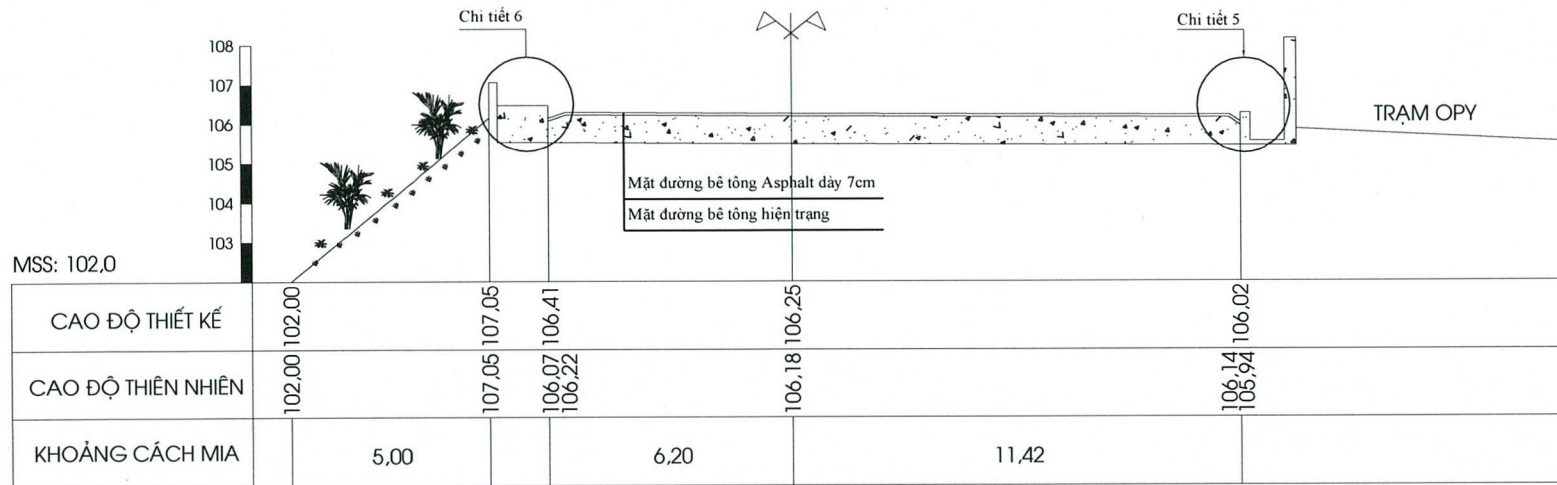

CHI TIẾT 5

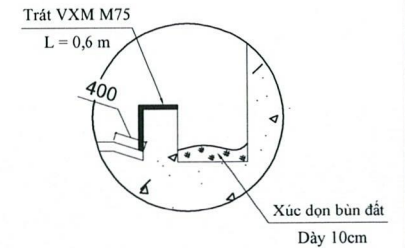

MẶT CẮT SỬA CHỮA TẠI KM 0+780

Ghi chú:
Kích thước ghi là mm, cao trình ghi là m

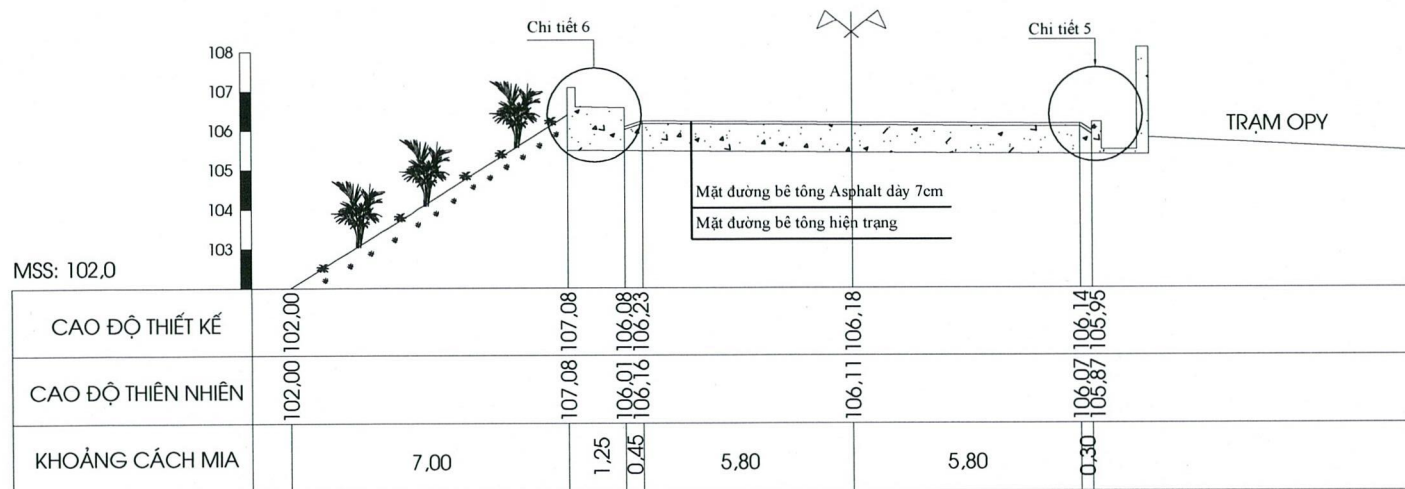

CHI TIẾT 6

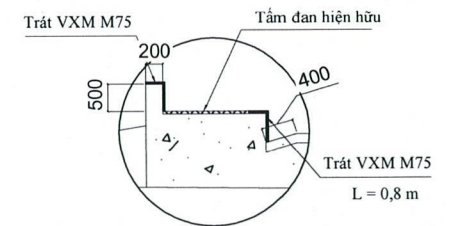

TẬP ĐOÀN ĐIỆN LỰC VIỆT NAM
CÔNG TY THỦY ĐIỆN HÒA BÌNH

HỒ SƠ THIẾT KẾ BẢN VẼ THI CÔNG
ĐOẠN ĐƯỜNG GIAO THÔNG TỪ TRẠM GÁC SÒ 2 - OPY 220KV
MẶT CẮT NGANG SỬA CHỮA

PHÓ GIÁM ĐỐC

LÊ XUÂN QUYẾT

PHÒNG KẾT

NGUYỄN ĐỨC TRANG

PX THỦY CÔNG

PHÙNG LÊ THÀNH

KIỂM TRA

NGUYỄN HẢI DƯƠNG

TỜ CÔNG TRÌNH

ĐOÀN QUANG HUY

BẢN VẼ SỐ 21
PT, 05-2025

MẶT CẮT SỬA CHỮA TẠI KM 0+810

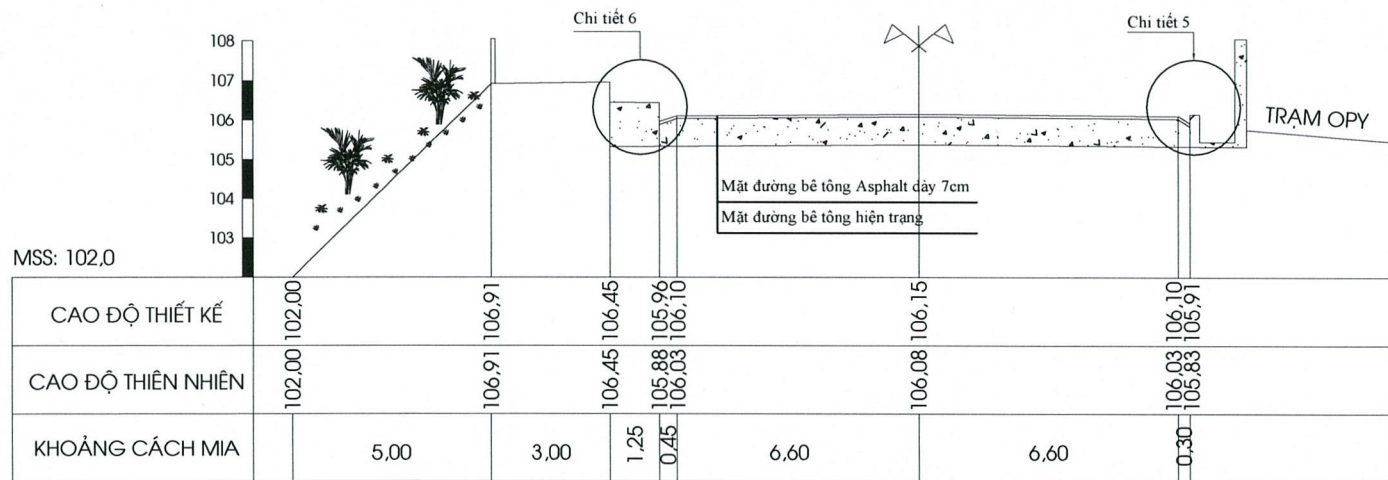

CHI TIẾT 5

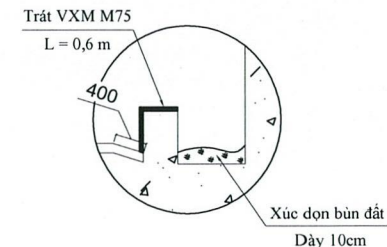

CHI TIẾT 6

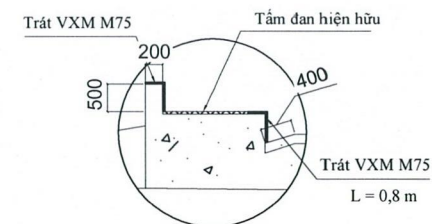

MẶT CẮT SỬA CHỮA TẠI KM 0+840

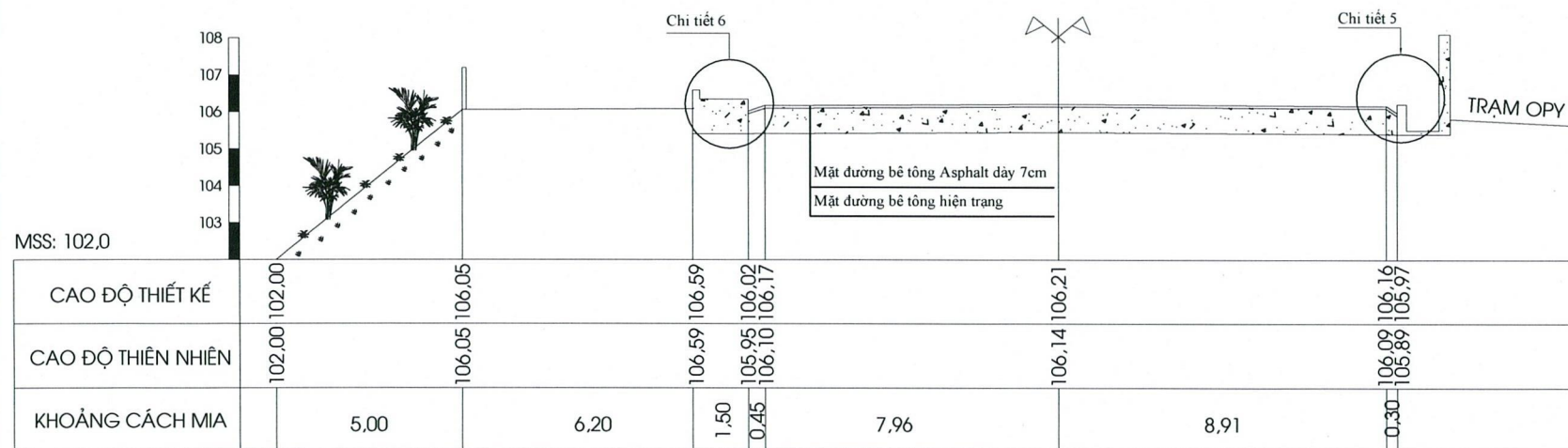

Ghi chú:
Kích thước ghi là mm, cao trình ghi là m



TẬP ĐOÀN ĐIỆN LỰC VIỆT NAM
CÔNG TY THỦY ĐIỆN HÒA BÌNH

HỒ SƠ THIẾT KẾ BẢN VẼ THI CÔNG
ĐOẠN ĐƯỜNG GIAO THÔNG TỪ TRẠM GÁC SỐ 2 - OPY 220KV
MẶT CẮT NGANG SỬA CHỮA

PHÓ GIÁM ĐỐC
[Signature]
LÊ XUÂN QUYẾT

PHÒNG KTAT
[Signature]
NGUYỄN ĐỨC TRẠNG

PX THỦY CÔNG
[Signature]
PHÙNG LÊ THÀNH

KIỂM TRA
[Signature]
NGUYỄN HẢI DƯƠNG

TỜ CÔNG TRÌNH
[Signature]
ĐOÀN QUANG HUY

BẢN VẼ SỐ 22
PT, 05-2025

MẶT CẮT SỬA CHỮA TẠI KM 0+870

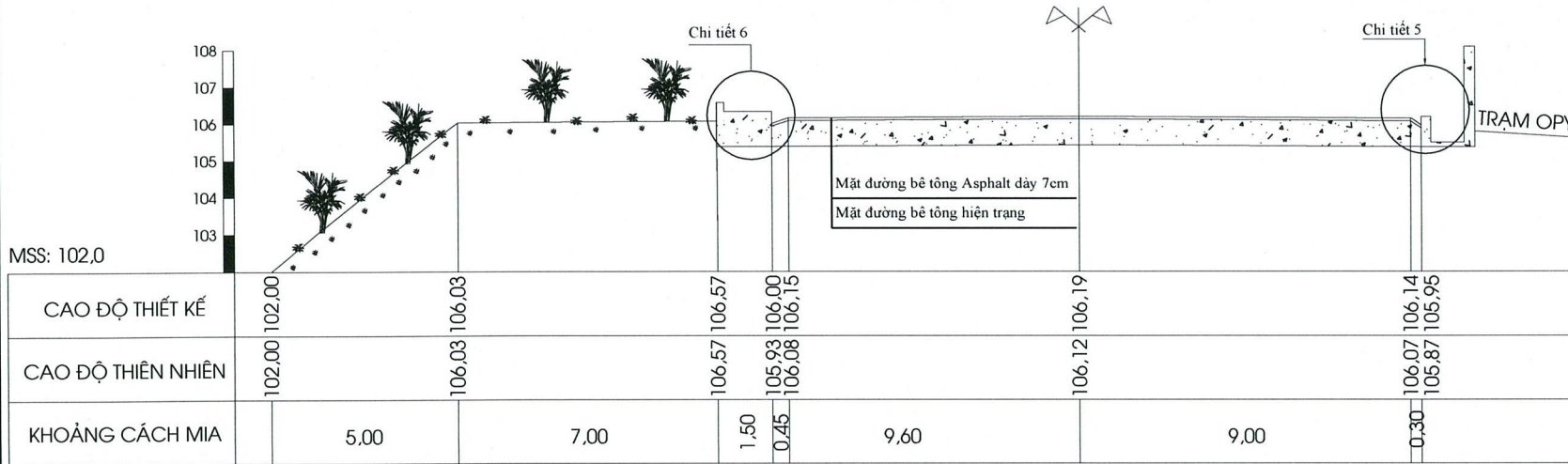

CHI TIẾT 5

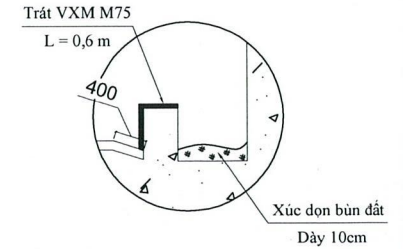

MẶT CẮT SỬA CHỮA TẠI KM 0+900

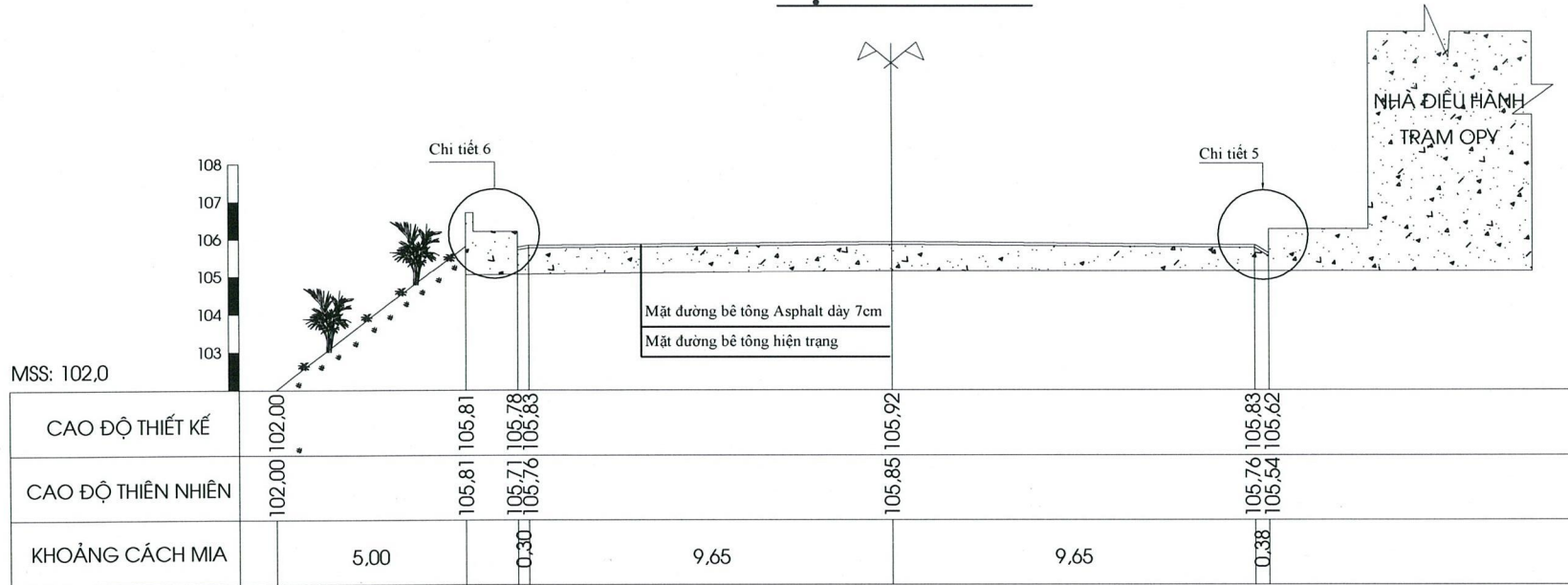

CHI TIẾT 6

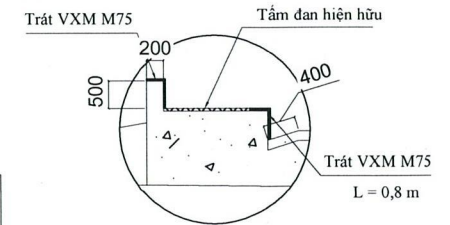

Ghi chú:
Kích thước ghi là mm, cao trình ghi là m



TẬP ĐOÀN ĐIỆN LỰC VIỆT NAM
CÔNG TY THỦY ĐIỆN HÒA BÌNH

HỒ SƠ THIẾT KẾ BẢN VẼ THI CÔNG
ĐOẠN ĐƯỜNG GIAO THÔNG TỪ TRẠM GÁC SỐ 2 - OPY 220KV
MẶT CẮT NGANG SỬA CHỮA

PHÓ GIÁM ĐỐC LÊ XUÂN QUYẾT	PHÒNG KẾT NGUYỄN ĐỨC TRANG	PX THỦY CÔNG PHÙNG LÊ THÀNH	KIỂM TRA NGUYỄN HẢI DƯƠNG	TỜ CÔNG TRÌNH ĐOÀN QUANG HUY	BẢN VẼ SỐ 23	PT, 05-2025
-----------------------------------	-----------------------------------	------------------------------------	----------------------------------	-------------------------------------	-----------------	-------------

MẶT BẰNG VỊ TRÍ
CÀO BÓC LỚP BT ASPHALT

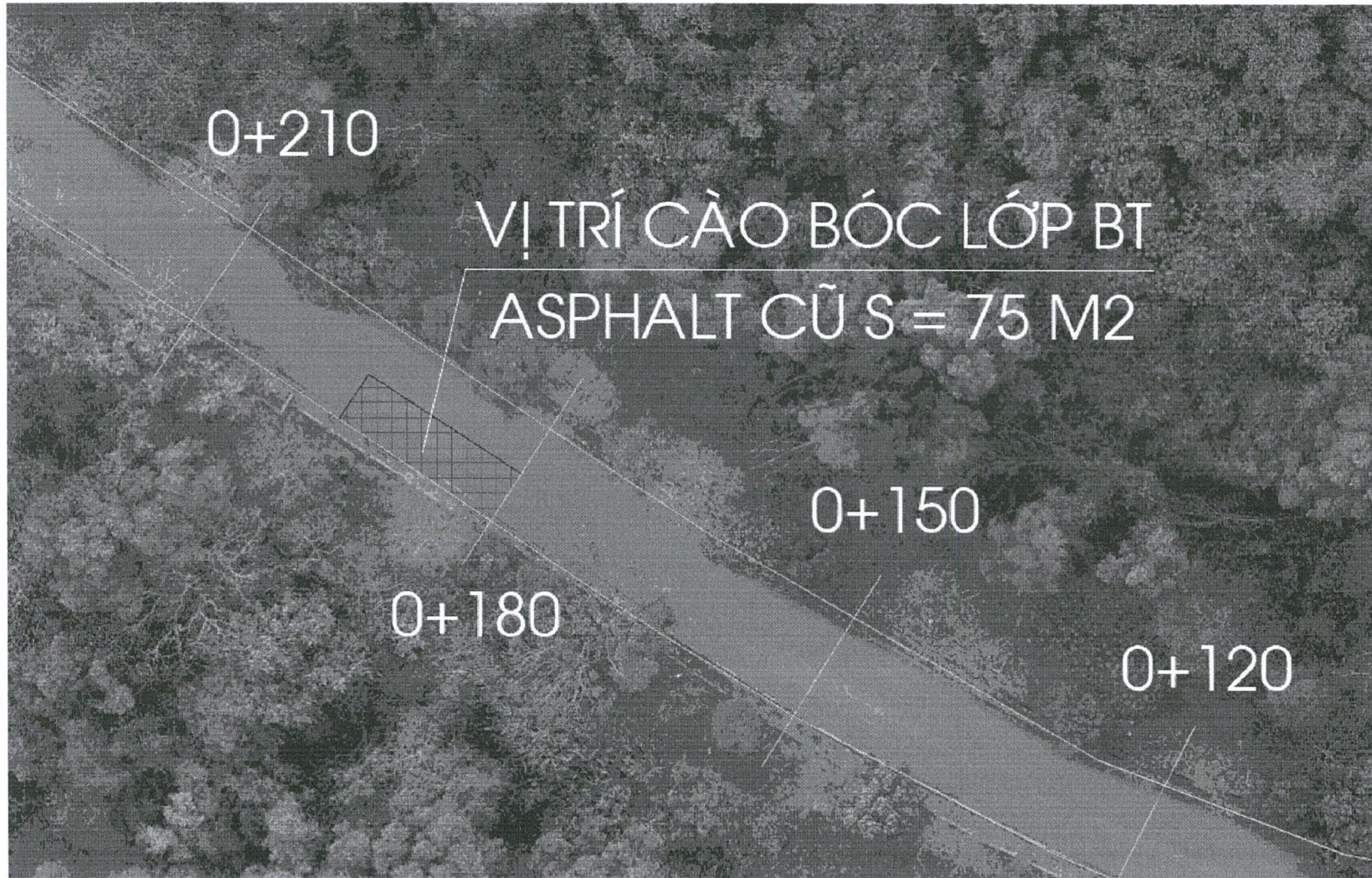

TẬP ĐOÀN ĐIỆN LỰC VIỆT NAM
CÔNG TY THỦY ĐIỆN HÒA BÌNH

HỒ SƠ THIẾT KẾ BẢN VẼ THI CÔNG
ĐOẠN ĐƯỜNG GIAO THÔNG TỪ TRẠM GÁC SỐ 2 - OPY 220KV

MẶT BẰNG SỬA CHỮA

PHÓ GIÁM ĐỐC

LÊ XUÂN QUYẾT

PHÒNG KTAT

NGUYỄN ĐỨC TRANG

PX THỦY CÔNG

PHÙNG LÊ THÀNH

KIỂM TRA

NGUYỄN HẢI DƯƠNG

TỜ CÔNG TRÌNH

ĐOÀN QUANG HUY

BẢN VẼ SỐ

25

PT, 05-2025

MẶT BẰNG NHÀ TRUYỀN THỐNG



TẬP ĐOÀN ĐIỆN LỰC VIỆT NAM
CÔNG TY THỦY ĐIỆN HÒA BÌNH

HỒ SƠ THIẾT KẾ BẢN VẼ THI CÔNG
ĐOẠN ĐƯỜNG GIAO THÔNG TỨ TRẠM GÁC SÒ 2 - OPY 220KV

MẶT BẰNG SỬA CHỮA

PHÓ GIÁM ĐỐC

[Signature]
LÊ XUÂN QUYẾT

PHÒNG KTAT

[Signature]
NGUYỄN ĐỨC TRẠNG

PX THỦY CÔNG

[Signature]
PHÙNG LÊ THÀNH

KIỂM TRA

[Signature]
NGUYỄN HẢI DƯƠNG

TỔ CÔNG TRÌNH

[Signature]
ĐOÀN QUANG HUY

BẢN VẼ SỐ 26

PT, 05-2025

MẶT BẰNG TIẾP ĐỊA



BẢNG KHỐI LƯỢNG

TT	NỘI DUNG CÔNG VIỆC	ĐƠN VỊ	KHỐI LƯỢNG
1	Đào đất phục vụ lắp đặt dây tiếp địa rộng 10cm, sâu 10cm	m3	1,6
2	Khoan lỗ cọc D110 sâu 3m bằng máy nén khí trên nền đá	lỗ	20
3	Gia công, lắp dựng cọc đồng nối đất D30, L=3m	cái	20
4	Gia công, lắp dựng dây đồng trần nhiều sợi phi 120 mm2 (Trần Phú)	m	160
5	Hóa chất giảm điện trở (bột GEM đáp ứng tiêu chuẩn IEC 62561-7)	kg	375
6	Lấp đất sau khi đặt dây tiếp địa	m3	1,6

Ghi chú:
Kích thước ghi là mm, cao trình ghi là m



TẬP ĐOÀN ĐIỆN LỰC VIỆT NAM
CÔNG TY THỦY ĐIỆN HÒA BÌNH

HỒ SƠ THIẾT KẾ BẢN VẼ THI CÔNG
ĐOẠN ĐƯỜNG GIAO THÔNG TỪ TRẠM GÁC SỐ 2 - OPY 220KV

MẶT BẰNG BỐ TRÍ TIẾP ĐỊA

PHÓ GIÁM ĐỐC

LÊ XUÂN QUYẾT

PHÒNG KTAT

NGUYỄN ĐỨC TRANG

PX SỬA CHỮA

ƯƠNG THANH BÌNH

KIỂM TRA

PHẠM QUANG HIẾU

TỔ SCD1

NGUYỄN ĐỨC NHÂN

BẢN VẼ SỐ

23

PT, 05-2025

BẢNG KHỐI LƯỢNG

Stt	Nội dung công việc	Đơn vị tính	Khối lượng
1	Đường bãi lắp máy 10-Trạm OPY (CN 9)		
	Phần mặt đường bị nghiêng		
1	Cất mặt đường bê tông asphalt cũ hư hỏng, chiều dày lớp cát 7cm	m	40,00
2	Cào bóc lớp mặt đường bê tông asphalt cũ bằng máy, chiều dày lớp bóc 12cm	m3	9,00
3	Vệ sinh mặt đường	m2	75
4	Tưới nước dính bám mặt đường bằng nhựa pha dầu, lượng nhựa 1,0 kg/m2	m2	75
5	Thi công lớp mặt đường bằng lớp bê tông nhựa nóng hạt mịn dày 12cm	m ²	75
6	Sản xuất bê tông nhựa nóng (BTNN C12,5) bằng trạm trộn 80 tấn/h	tấn	9
7	Vận chuyển đá bê tông nhựa nóng (BTNN C12,5) từ trạm trộn đến vị trí đổ	tấn	9
	Toàn bộ tuyến đường (từ mc 0+00 đến mc 0+900)		
8	Đục nhám rãnh thoát nước mặt đường (rãnh tam giác)	m2	760,10
9	Vệ sinh mặt đường	m2	10769
10	Tưới nước dính bám mặt đường bằng nhựa pha dầu, lượng nhựa 1,0 kg/m2	m2	10769
11	Thi công lớp mặt đường bằng lớp bê tông nhựa nóng (BTNN C12,5) dày 7cm	m ²	10769
12	Sản xuất bê tông nhựa nóng (BTNN C12,5) bằng trạm trộn 80 tấn/h	tấn	1346
13	Vận chuyển đá bê tông nhựa nóng (BTNN C12,5) từ trạm trộn đến vị trí đổ	tấn	1346
14	Láng rãnh thoát nước dày 2cm, vữa XM M75 PCB40	m2	760,10
15	Sơn vạch kẻ đường bằng sơn dẻo nhiệt rộng 15cm, dày 2mm	m2	466,08
16	Sơn gờ giảm tốc bằng sơn dẻo nhiệt, chiều dày 6mm (sơn 2 lần mỗi lần dày 3mm)	m2	112,58
17	Gia công, lắp đặt ống Inox304 đường kính 90 dày 2mm	tấn	0,26

Stt	Nội dung công việc	Đơn vị tính	Khối lượng
	Rãnh cáp		
18	Đào đất bằng thủ công, rộng 0,2m; sâu 0,2m đất cấp IV	m3	25,20
19	Phá dỡ tường xây bồn hoa, rãnh thoát nước	m3	6,86
20	Đào đất bồn hoa bằng thủ công	m3	5,16
21	Đắp đất nền rãnh chữ U	m3	19,20
22	Xây móng rãnh chữ U bằng gạch đặc không nung 65x105x220mm, chiều dày 40cm, vữa XM M75	m3	16,00
23	Xây bồn hoa bằng gạch đặc không nung 65x105x220mm vữa XM mác 75	m3	5,86
24	Đổ bê tông móng thương phẩm bằng máy, đá 1x2, mác 200	m3	25,20
25	Công tác gia công lắp dựng cốt thép. Cốt thép rãnh chữ U đường kính cốt thép 10mm	tấn	18,738
26	Ván khuôn gỗ. Ván khuôn rãnh cáp	m2	948
27	Đổ bê tông rãnh chữ U thương phẩm bằng máy, đá 1x2, mác 200	m3	63,21
28	Công tác gia công, lắp dựng cốt thép tấm đan đường kính 8mm	tấn	3,59
29	Ván khuôn gỗ. Ván khuôn tấm đan	m2	142
30	Đổ bê tông tấm đan thương phẩm bằng máy, đá 1x2 mác 200	m3	15,81
31	Trát bồn hoa, dày 2cm vữa XM mác 75	m2	109,31
	Via hè + rãnh thoát nước		
32	Phá lớp vữa trát tường hộ lan	m2	1.769,44
33	Đục lớp gạch xi măng lát vỉa hè	m2	806,43
34	Trát tường hộ lan, chiều dày trát 2cm, vữa XM M75 PCB40	m2	1.769,44
35	Láng nền sân không đánh màu, dày 2cm, vữa XM M75 PCB40	m2	806,43
36	Lát gạch vỉa hè bằng gạch Terrazzo kích thước 400x400, vữa XM M75 PCB40	m2	806,43
37	Láng cục bộ nền rãnh tại những vị trí hư hỏng	m2	50,00
38	Xúc dọn bùn đất trong rãnh thoát nước có độ dày 10cm	m3	31,40



TẬP ĐOÀN ĐIỆN LỰC VIỆT NAM
CÔNG TY THỦY ĐIỆN HÒA BÌNH

HỒ SƠ THIẾT KẾ BẢN VẼ THI CÔNG
ĐOẠN ĐƯỜNG GIAO THÔNG TỪ TRẠM GÁC SỐ 2 - OPY 220KV

BẢNG KHỐI LƯỢNG

PHÓ GIÁM ĐỐC

LÊ XUÂN QUYẾT

PHÒNG KTAT

NGUYỄN ĐỨC TRANG

PX THỦY CÔNG

PHÙNG LÊ THÀNH

KIỂM TRA

NGUYỄN HẢI DƯƠNG

TỔ CÔNG TRÌNH

ĐOÀN QUANG HUY

BẢN VẼ SỐ 26
PT, 05-2025

TẬP ĐOÀN ĐIỆN LỰC VIỆT NAM
CÔNG TY THỦY ĐIỆN HÒA BÌNH

TẬP 2

**ĐOẠN ĐƯỜNG GIAO THÔNG
TỪ OPY 220KV - CỬA NHẬN NƯỚC**

PHỤ THỌ NĂM 2025

TẬP ĐOÀN ĐIỆN LỰC VIỆT NAM
CÔNG TY THỦY ĐIỆN HÒA BÌNH

**HIỆN TRẠNG ĐOẠN ĐƯỜNG
TỪ OPY 220KV - CỦA NHẬN NƯỚC**

PHÚ THỌ NĂM 2025

MẶT BẰNG HIỆN TRẠNG TUYẾN ĐƯỜNG NỘI BỘ



MẶT BẰNG ĐƯỜNG KHU VỰC ĐI CỬA NHẬN NƯỚC

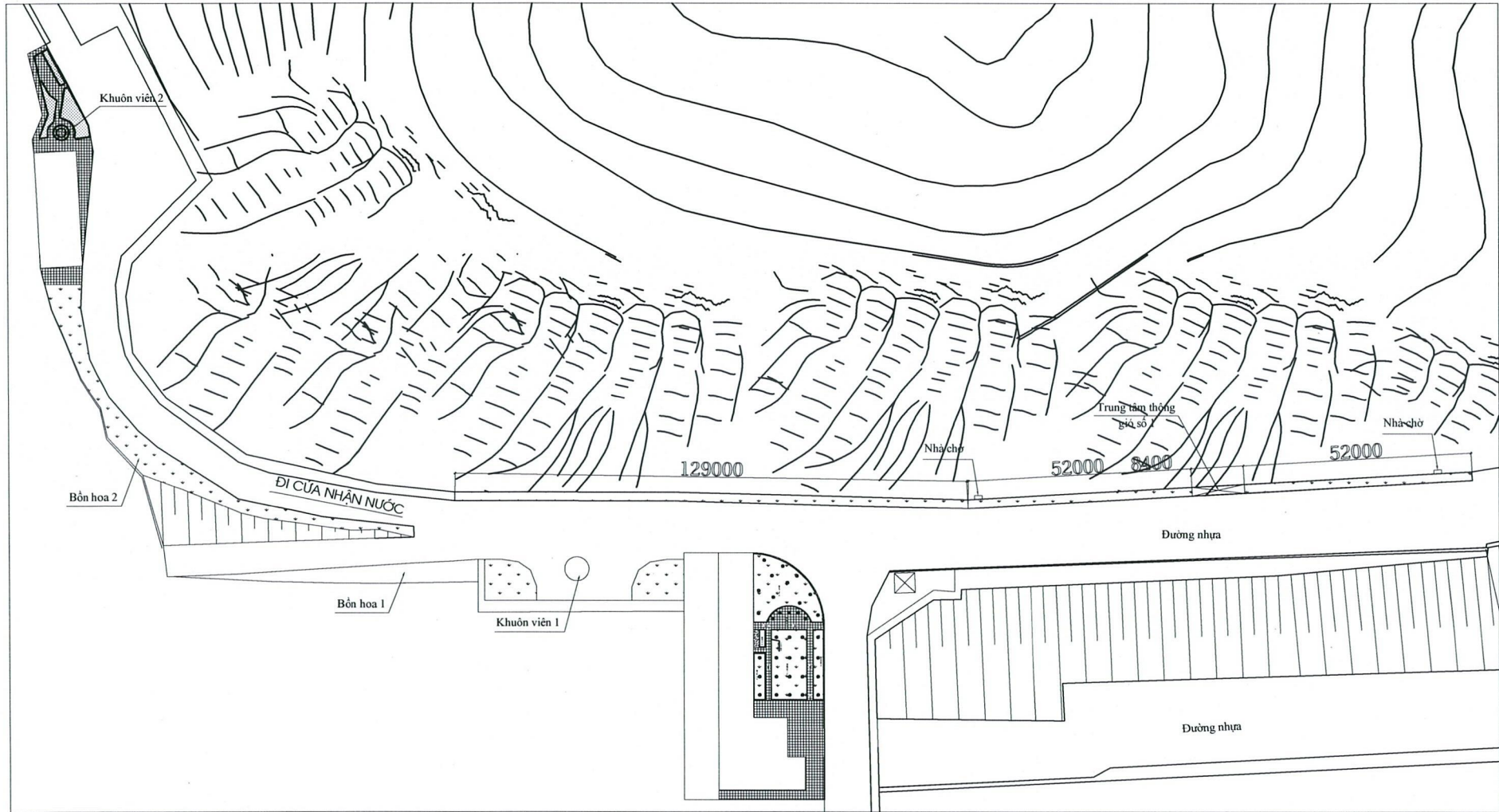

TẬP ĐOÀN ĐIỆN LỰC VIỆT NAM
CÔNG TY THỦY ĐIỆN HÒA BÌNH

HỒ SƠ THIẾT KẾ BẢN VẼ THI CÔNG
ĐOẠN ĐƯỜNG GIAO THÔNG TỪ OPY 220KV - CỬA NHẬN NƯỚC

MẶT BẰNG HIỆN TRẠNG

PHÓ GIÁM ĐỐC

[Signature]
LÊ XUÂN QUYẾT

PHÒNG KTAT

[Signature]
NGUYỄN ĐỨC TRẠNG

PX THỦY CÔNG

[Signature]
PHÙNG LÊ THÀNH

KIỂM TRA

[Signature]
NGUYỄN HẢI DƯƠNG

TỜ CÔNG TRÌNH

[Signature]
ĐOÀN QUANG HUY

BẢN VẼ SỐ 02

PT. 05-2025

KHUÔN VIÊN 1

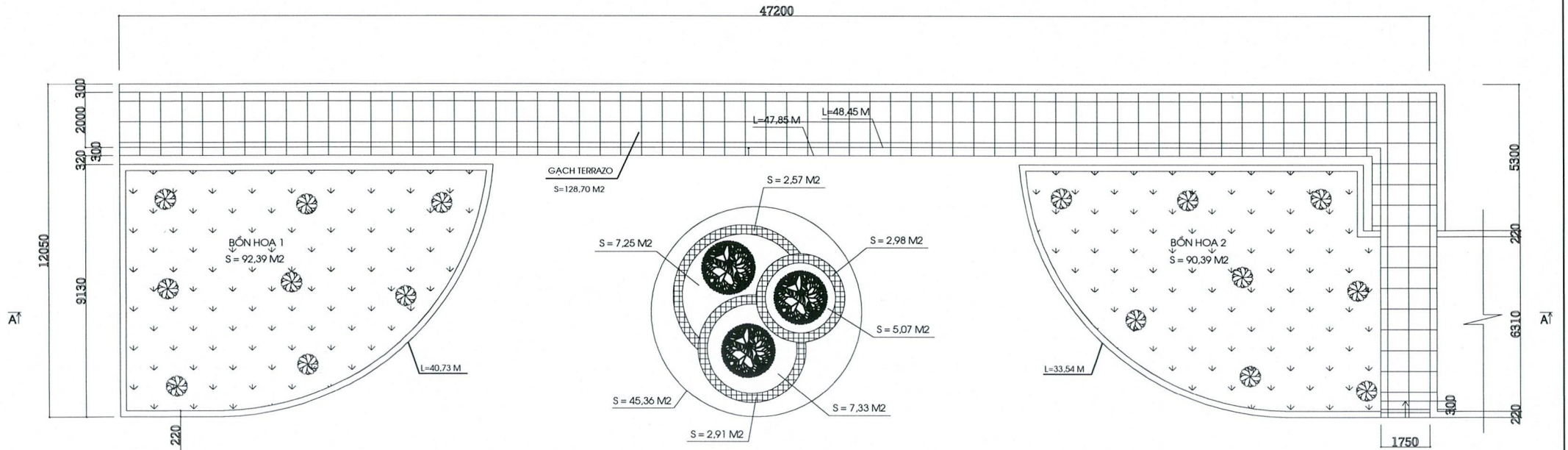

MẶT CẮT A-A

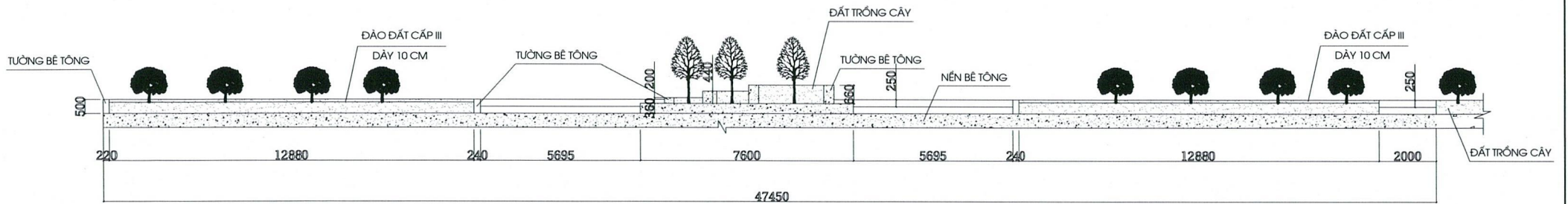

- GHI CHÚ:
- PHẠ ĐỒ KẾT CẤU BÊ TÔNG NỀN MÓNG KHÔNG CỐT THÉP: 16,33 M³
 - PHẠ ĐỒ NỀN GẠCH TERRAZO: 154,08 M²
 - PHẠ ĐỒ TƯỜNG XÂY BÓN HOA: 11,98 M³
 - ĐÀO XÚC ĐẤT BÓN HOA: 26,44 M³



TẬP ĐOÀN ĐIỆN LỰC VIỆT NAM
CÔNG TY THỦY ĐIỆN HÒA BÌNH

HỒ SƠ THIẾT KẾ BẢN VẼ THI CÔNG
ĐOẠN ĐƯỜNG GIAO THÔNG TỪ OPY 220KV - CỬA NHẬN NƯỚC

KHUÔN VIÊN 1

PHÓ GIÁM ĐỐC

LÊ XUÂN QUYẾT

PHÒNG KẾT

NGUYỄN ĐỨC TRẠNG

PX THỦY CÔNG

PHÙNG LÊ THÀNH

KIỂM TRA

NGUYỄN HẢI DƯƠNG

TỜ CÔNG TRÌNH

ĐOÀN QUANG HUY

BẢN VẼ SỐ 03

PT, 05-2025

BỒN HOA 1

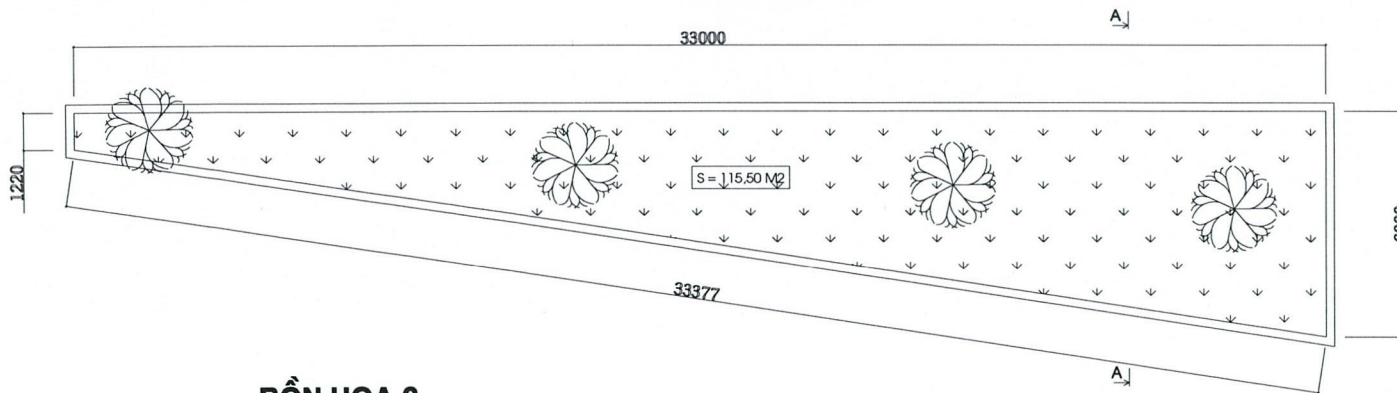

MẶT CẮT A-A

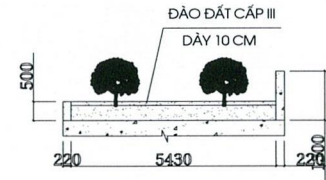

BỒN HOA 2

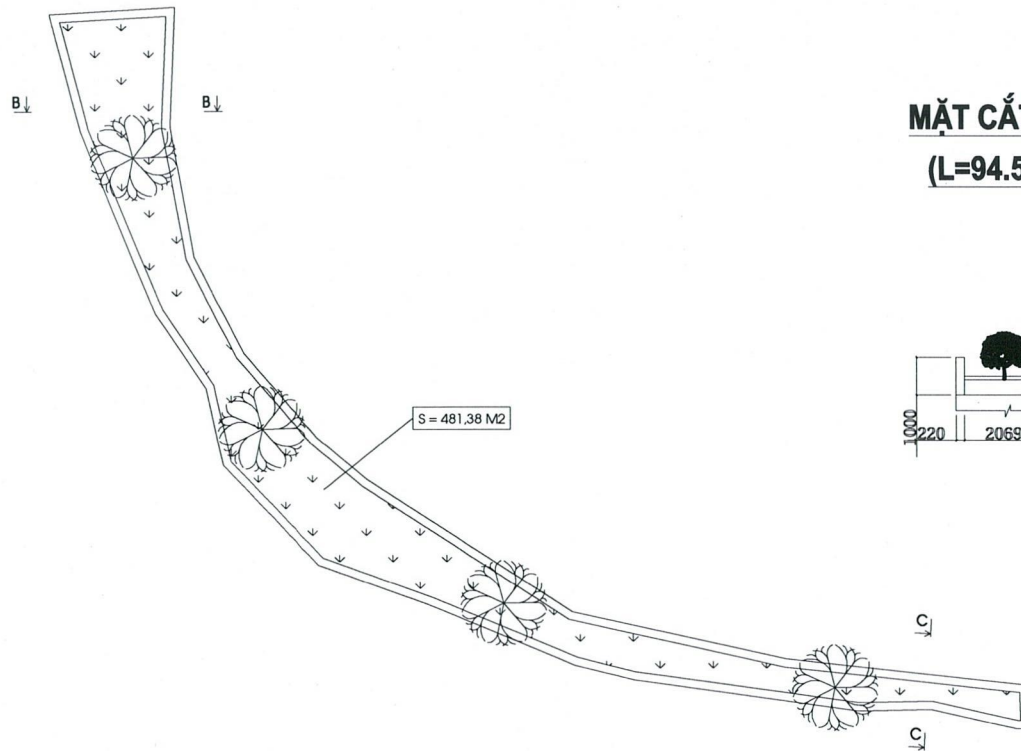

MẶT CẮT B-B (L=94.58M)

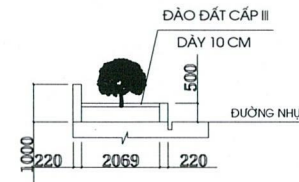

MẶT CẮT C-C (L=15M)

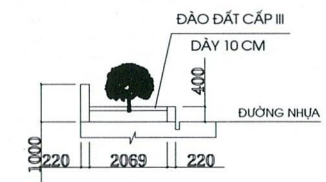

GHI CHÚ:

- + BỒN HOA 1:
- ĐÀO XÚC ĐẤT BỒN HOA: 12.41 M3
- BỒN HOA 2:
- ĐÀO XÚC ĐẤT BỒN HOA: 15.06 M3
- + BỒN HOA 6:
- ĐÀO XÚC ĐẤT BỒN HOA: 48.14 M3



**TẬP ĐOÀN ĐIỆN LỰC VIỆT NAM
CÔNG TY THỦY ĐIỆN HÒA BÌNH**

HỒ SƠ THIẾT KẾ BẢN VẼ THI CÔNG
ĐOẠN ĐƯỜNG GIAO THÔNG TỪ OPY 220KV - CỬA NHẬN NƯỚC

BỒN HOA 1, 2

PHÓ GIÁM ĐỐC

LÊ XUÂN QUYẾT

PHÒNG KTAT

NGUYỄN ĐỨC TRANG

PX THỦY CÔNG

PHÙNG LÊ THÀNH

KIỂM TRA

NGUYỄN HẢI DƯƠNG

TỜ CÔNG TRÌNH

ĐOÀN QUANG HUY

BẢN VẼ SỐ 04

PT, 05-2025

MẶT BẰNG TRUNG TÂM THÔNG GIÓ SỐ 1

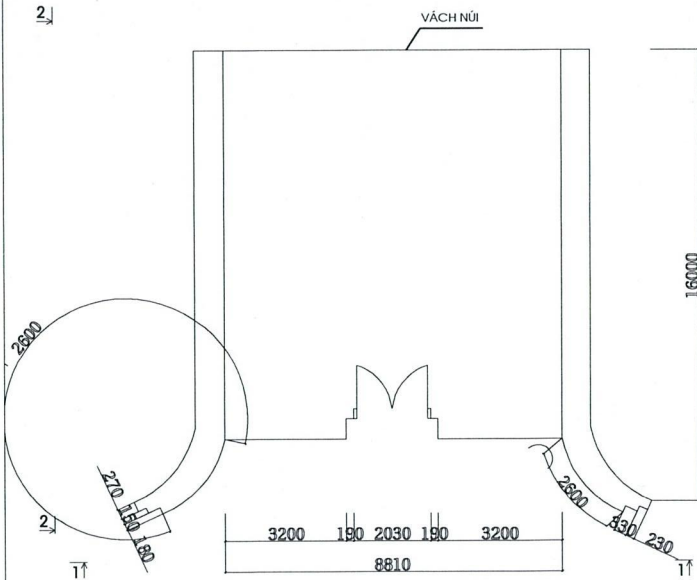

MẶT CẮT 1-1

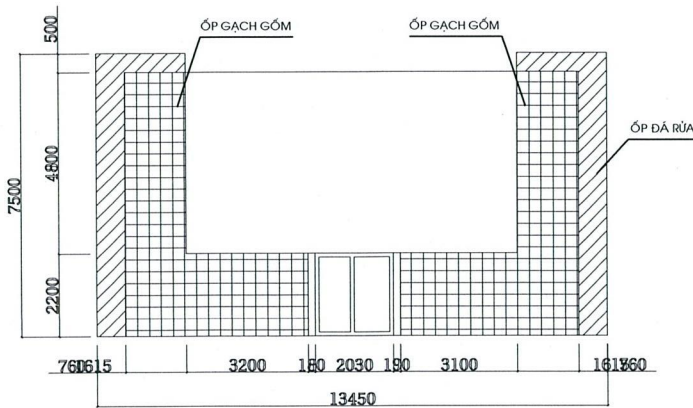

MẶT CẮT 2-2

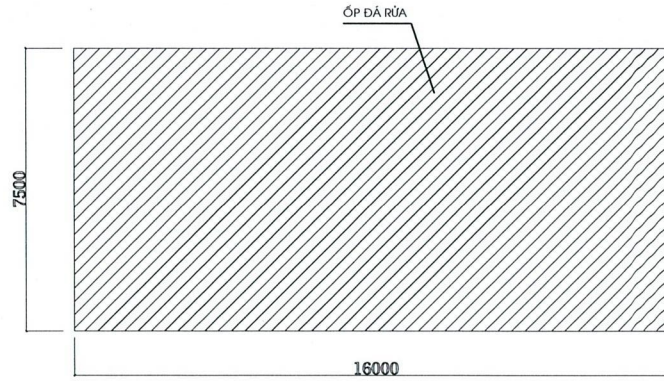

MẶT BẰNG NHÀ CHỜ (SL: 02)

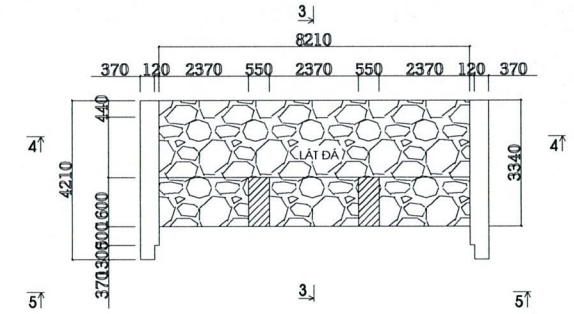

MẶT CẮT 3-3

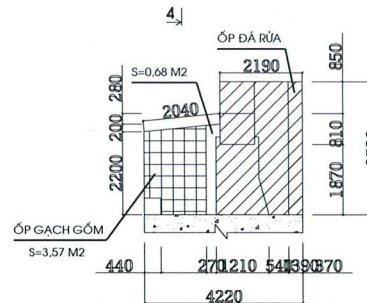

MẶT CẮT 4-4

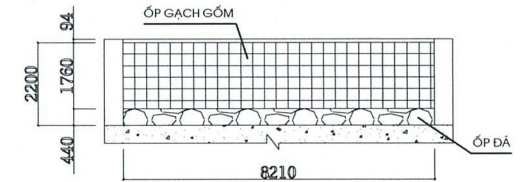

MẶT CẮT 5-5

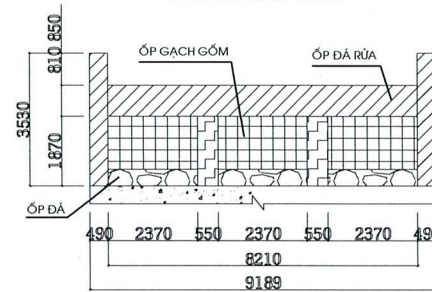

CHI TIẾT CỘT

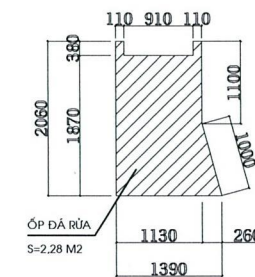

- GHI CHÚ:**
- + NHÀ CHỜ:
 - THẢO DỜ GẠCH GÓM ỚP TƯỜNG: 43,18 M2
 - PHẢ DỜ LỚP Vữa TRÁT TƯỜNG: 159,06 M2
 - PHẢ LỚP Vữa TRÁT TRẦN: 51,98 M2
 - + TRUNG TÂM THÔNG GIÓ SỐ 1:
 - THẢO DỜ GẠCH GÓM ỚP TƯỜNG: 45,53 M2
 - PHẢ DỜ LỚP Vữa TRÁT TƯỜNG: 339,38 M2
 - CẠO BỎ LỚP SƠN CỬ TRÊN CỬA SẮT: 8,93 M2
 - + BẢN VẼ NÀY XEM CÙNG BẢN VẼ SỐ 01



TẬP ĐOÀN ĐIỆN LỰC VIỆT NAM
CÔNG TY THỦY ĐIỆN HÒA BÌNH

HỒ SƠ THIẾT KẾ BẢN VẼ THI CÔNG

TRUNG TÂM THÔNG GIÓ

PHÓ GIÁM ĐỐC

LÊ XUÂN QUYẾT

PHÒNG KTAT

NGUYỄN ĐỨC TRANG

PX THỦY CÔNG

PHÙNG LÊ THÀNH

KIỂM TRA

NGUYỄN HẢI DƯƠNG

TỔ CÔNG TRÌNH

ĐOÀN QUANG HUY

BẢN VẼ SỐ 05

PT, 05-2025

MẶT BẰNG KHUÔN VIÊN 2

MẶT CẮT A-A

BỒN SỐ 1

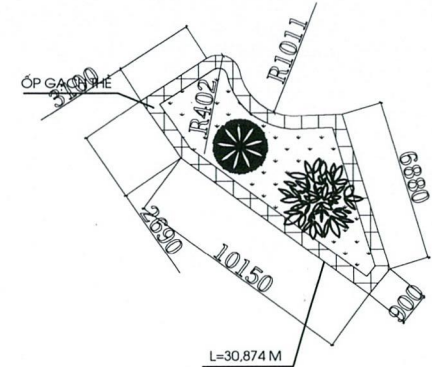
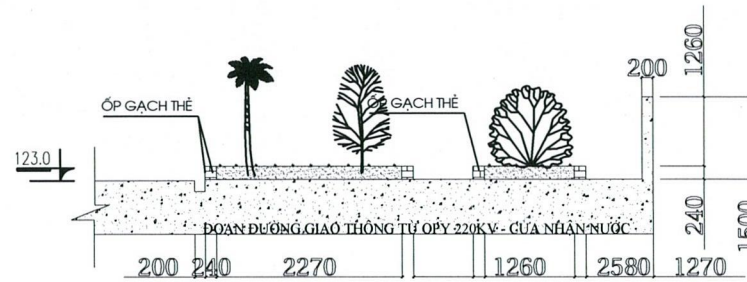
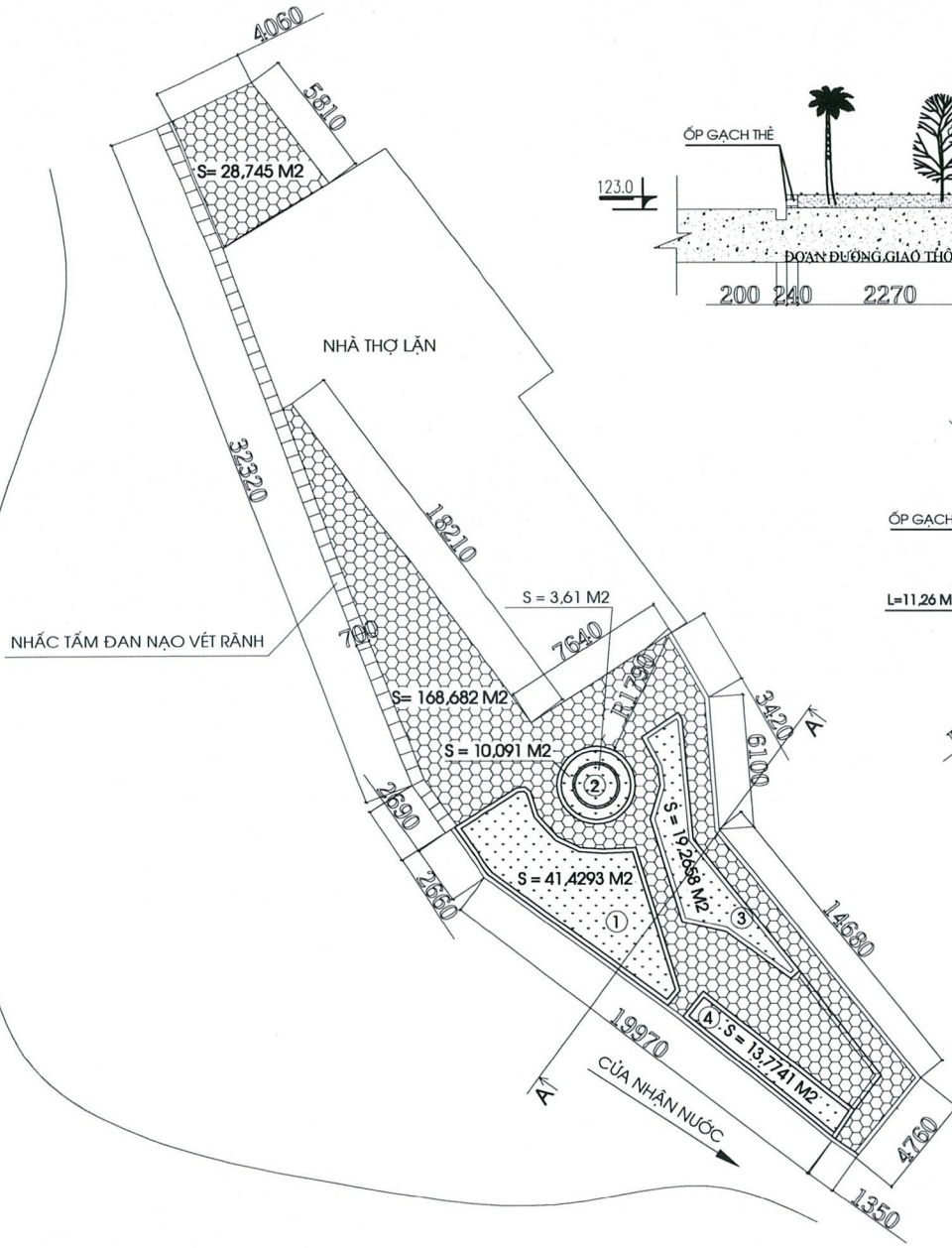

BỒN SỐ 2

BỒN SỐ 3

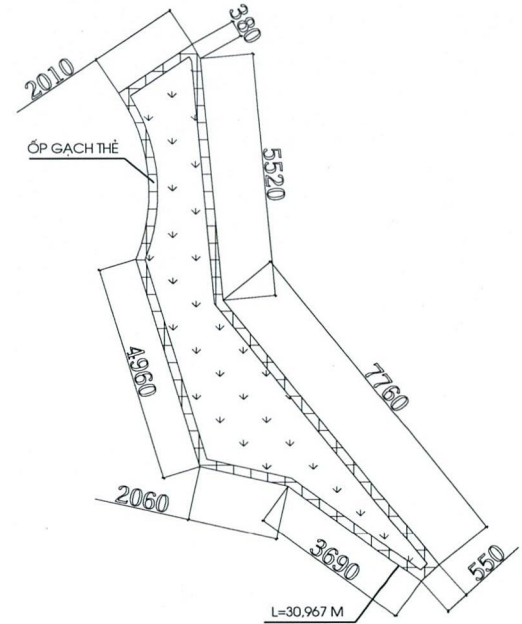
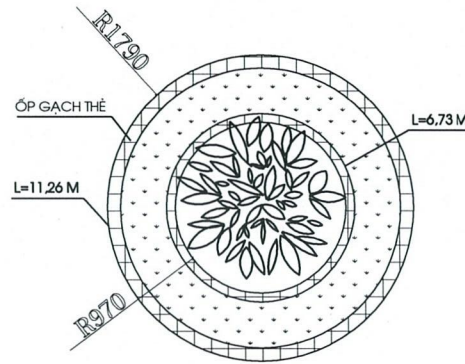

BỒN SỐ 4

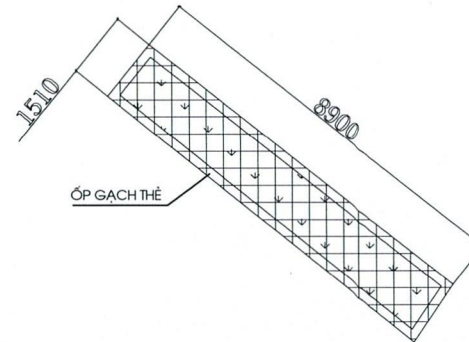

TẬP ĐOÀN ĐIỆN LỰC VIỆT NAM
CÔNG TY THỦY ĐIỆN HÒA BÌNH

HỒ SƠ THIẾT KẾ BẢN VẼ THI CÔNG
ĐOẠN ĐƯỜNG GIAO THÔNG TỪ ỐP Y 220KV - CỬA NHẬN NƯỚC

KHUÔN VIÊN 2

PHÓ GIÁM ĐỐC

[Signature]
LÊ XUAN QUYẾT

PHÒNG KẾT

[Signature]
NGUYỄN ĐỨC TRĂNG

PX THỦY CÔNG

[Signature]
PHÙNG LÊ THÀNH

KIỂM TRA

[Signature]
NGUYỄN HẢI DƯƠNG

TỔ CÔNG TRÌNH

[Signature]
ĐOÀN QUANG HUY

BẢN VẼ SỐ 06

PT. 05-2025

TẬP ĐOÀN ĐIỆN LỰC VIỆT NAM
CÔNG TY THỦY ĐIỆN HÒA BÌNH

**BẢN VẼ SỬA CHỮA ĐOẠN ĐƯỜNG
TỪ OPY 220KV - CỦA NHẬN NƯỚC**

PHÚ THỌ NĂM 2025

MẶT BẰNG SỬA CHỮA TUYẾN ĐƯỜNG NỘI BỘ



CHI TIẾT ĐỖ XE Ô TÔ (TỪ MC 1+440 ĐẾN MC1+590)
(SỐ LƯỢNG: 25)

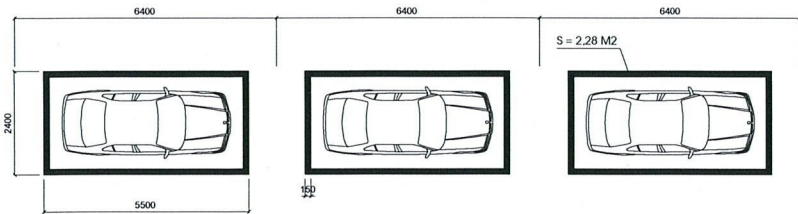

MẶT BẰNG ĐẶC TRƯNG SƠN KẾ VẠCH

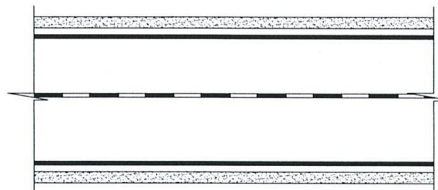

CHI TIẾT GỜ GIẢM TỐC 1
(SỐ LƯỢNG: 03)

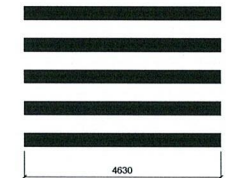

CHI TIẾT GỜ GIẢM TỐC 3
(SỐ LƯỢNG: 03)

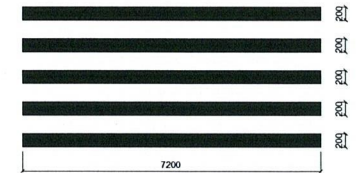

TẬP ĐOÀN ĐIỆN LỰC VIỆT NAM
CÔNG TY THỦY ĐIỆN HÒA BÌNH

HỒ SƠ THIẾT KẾ BẢN VẼ THI CÔNG
ĐOẠN ĐƯỜNG GIAO THÔNG TỪ OPY 220KV - CỬA NHẬN NƯỚC

MẶT BẰNG SỬA CHỮA

PHÓ GIÁM ĐỐC

Lê Xuân Quyết
LÊ XUÂN QUYẾT

PHÒNG KẾT

Nguyễn Đức Trang
NGUYỄN ĐỨC TRANG

PX. THỦY CÔNG

Phùng Lê Thành
PHÙNG LÊ THÀNH

KIỂM TRA

Nguyễn Hải Dương
NGUYỄN HẢI DƯƠNG

TỔ CÔNG TRÌNH

Đoàn Quang Huy
ĐOÀN QUANG HUY

BẢN VẼ SỐ

01

PT.05-2025

TRẮC DỌC TUYẾN ĐƯỜNG

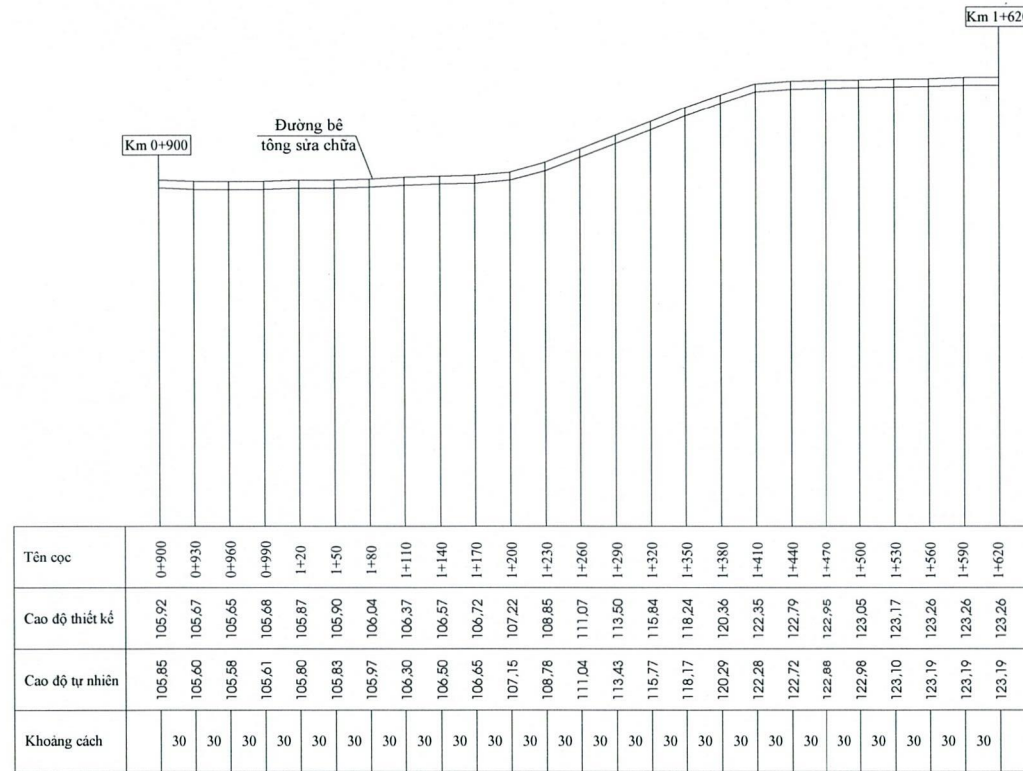

TẬP ĐOÀN ĐIỆN LỰC VIỆT NAM
CÔNG TY THỦY ĐIỆN HÒA BÌNH

HỒ SƠ THIẾT KẾ BẢN VẼ THI CÔNG
ĐOẠN ĐƯỜNG GIAO THÔNG TỪ OPY 220KV - CỬA NHẬN NƯỚC

TRẮC DỌC SỬA CHỮA

PHÓ GIÁM ĐỐC

LÊ XUÂN QUYẾT

PHÒNG KTAT

NGUYỄN ĐỨC TRANG

PX THỦY CÔNG

PHÙNG LÊ THÀNH

KIỂM TRA

NGUYỄN HẢI DƯƠNG

TỔ CÔNG TRÌNH

ĐOÀN QUANG HUY

BẢN VẼ SỐ

02

PT, 05-2025

MẶT CẮT SỬA CHỮA TẠI KM 0+930

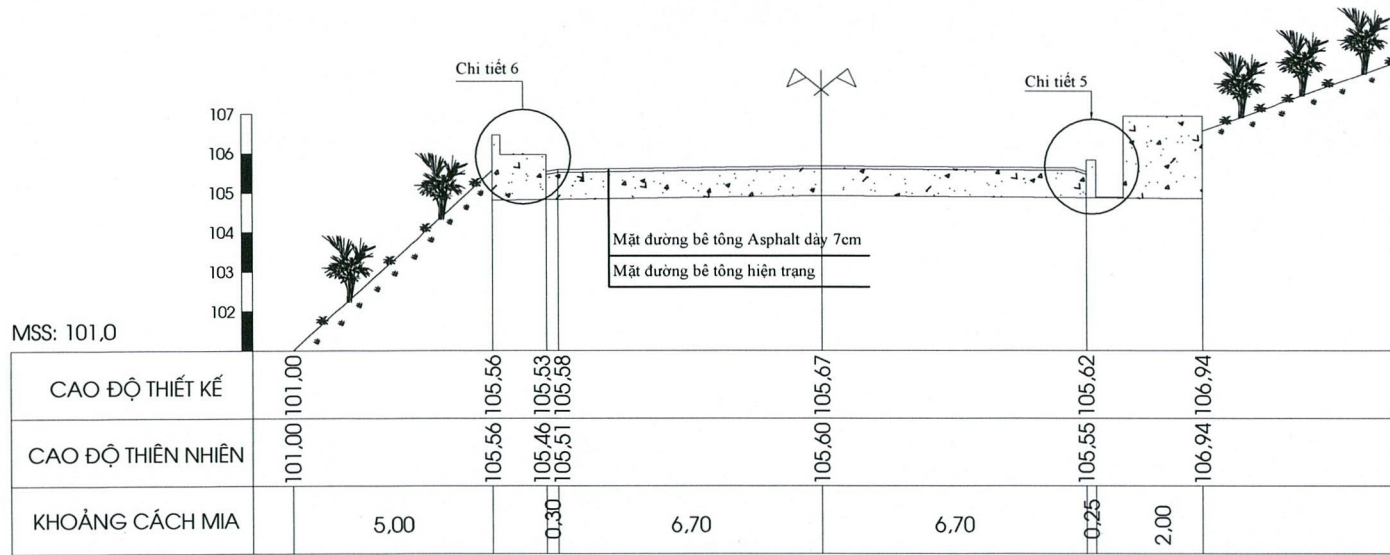

CHI TIẾT 5

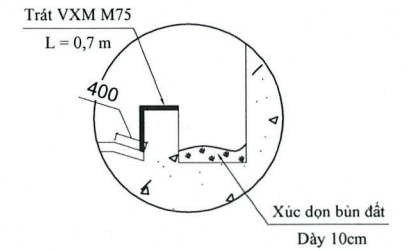

MẶT CẮT SỬA CHỮA TẠI KM 0+960

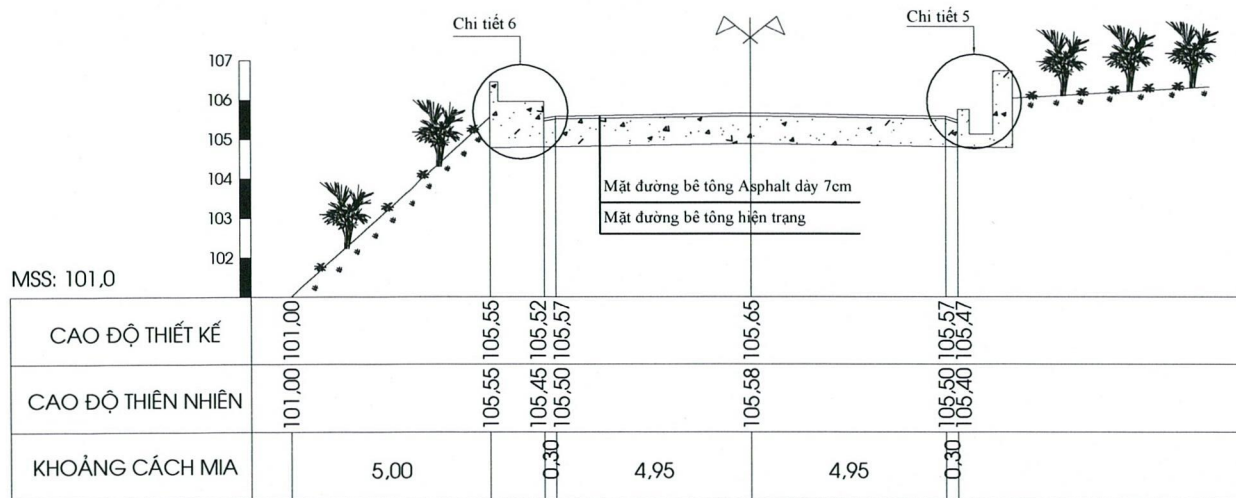

CHI TIẾT 6

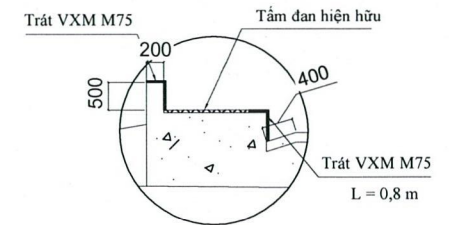

Ghi chú:
Kích thước ghi là mm, cao trình ghi là m



TẬP ĐOÀN ĐIỆN LỰC VIỆT NAM
CÔNG TY THỦY ĐIỆN HÒA BÌNH

HỒ SƠ THIẾT KẾ BẢN VẼ THI CÔNG
ĐOẠN ĐƯỜNG GIAO THÔNG TỬ OPI 220KV - CỬA NHẬN NƯỚC
MẶT CẮT NGANG SỬA CHỮA

PHÓ GIÁM ĐỐC

LÊ XUÂN QUYẾT

PHÒNG KTAT

NGUYỄN ĐỨC TRANG

PX THỦY CÔNG

PHÙNG LÊ THÀNH

KIỂM TRA

NGUYỄN HẢI DƯƠNG

TỔ CÔNG TRÌNH

ĐOÀN QUANG HUY

BẢN VẼ SỐ 03
PT, 05-2025

MẶT CẮT SỬA CHỮA TẠI KM 0+990

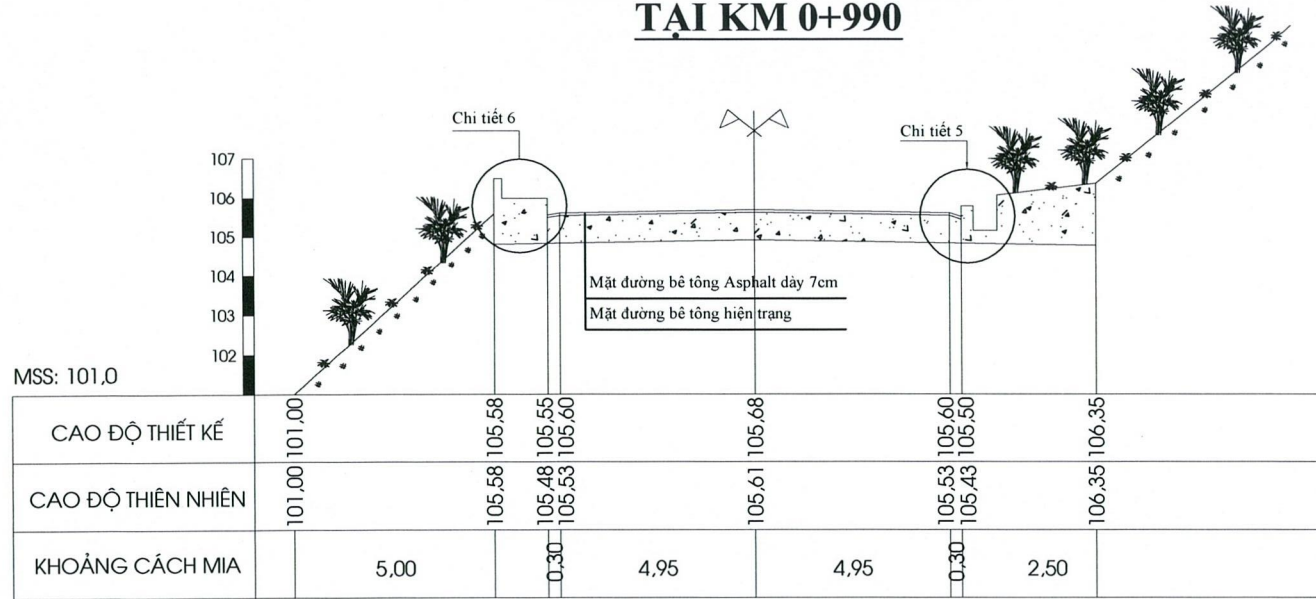

CHI TIẾT 5

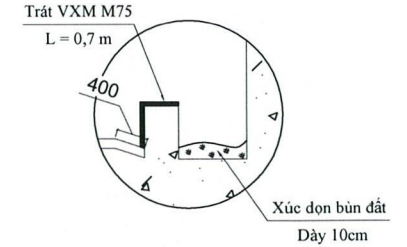

MẶT CẮT SỬA CHỮA TẠI KM 1+20

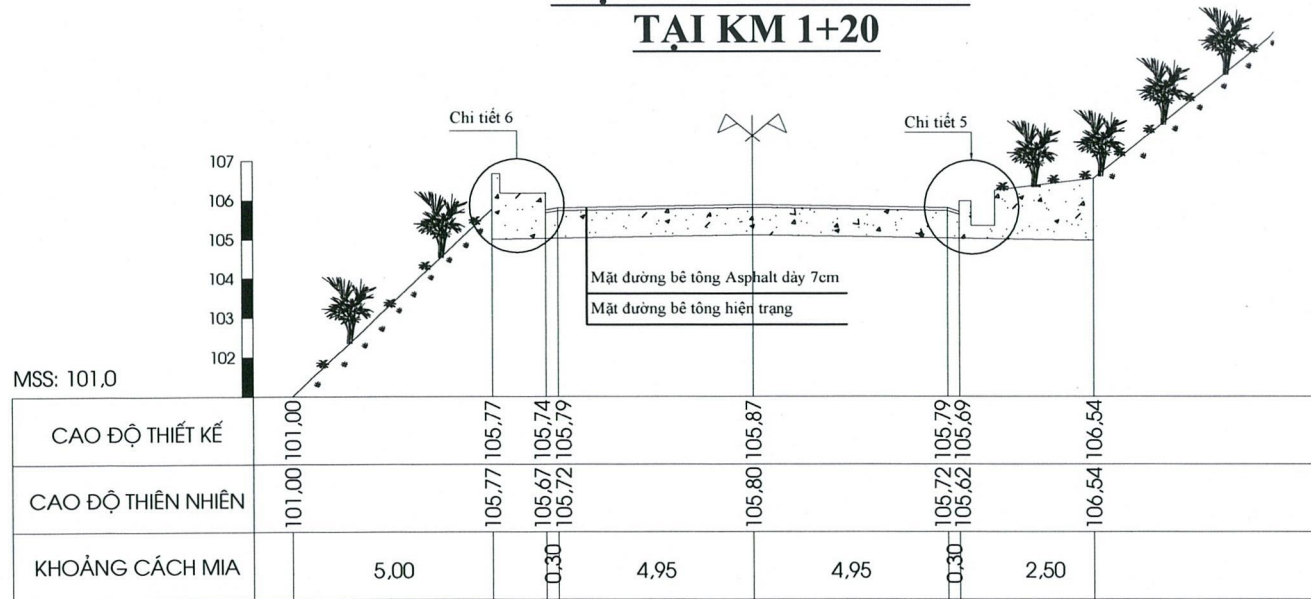

CHI TIẾT 6

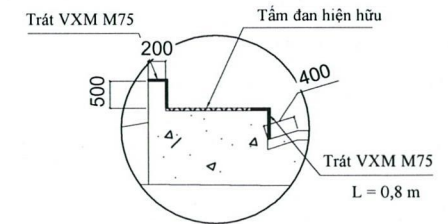

Ghi chú:
Kích thước ghi là mm, cao trình ghi là m



TẬP ĐOÀN ĐIỆN LỰC VIỆT NAM
CÔNG TY THỦY ĐIỆN HÒA BÌNH

HỒ SƠ THIẾT KẾ BẢN VẼ THI CÔNG
ĐOẠN ĐƯỜNG GIAO THÔNG TỨ OPIY 220KV - CỬA NHẬN NƯỚC
MẶT CẮT NGANG SỬA CHỮA

PHÓ GIÁM ĐỐC

LÊ XUÂN QUYẾT

PHÒNG KTAT

NGUYỄN ĐỨC TRANG

PX THỦY CÔNG

PHÙNG LÊ THÀNH

KIỂM TRA

NGUYỄN HẢI DƯƠNG

TỔ CÔNG TRÌNH

ĐOÀN QUANG HUY

BẢN VẼ SỐ 04
PT, 05-2025

MẶT CẮT SỬA CHỮA TẠI KM 1+50

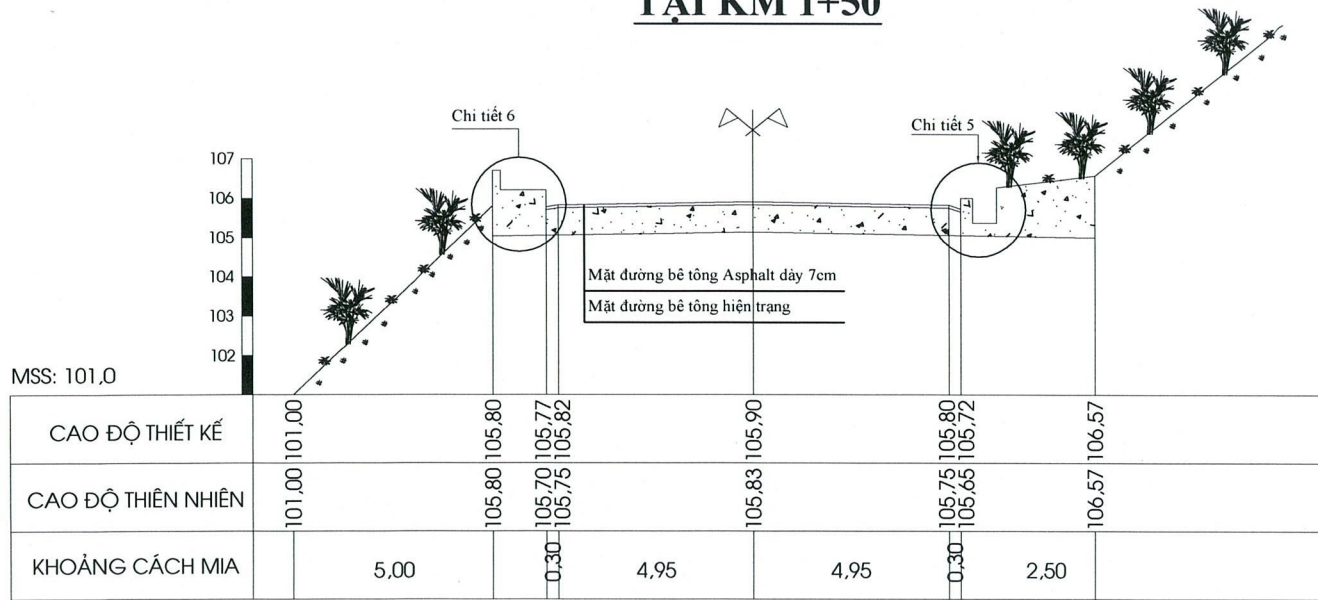

CHI TIẾT 5

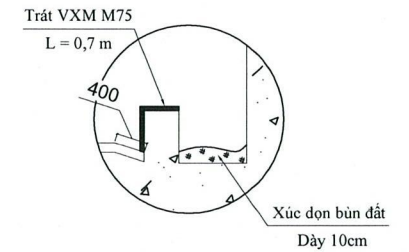

MẶT CẮT SỬA CHỮA TẠI KM 1+80

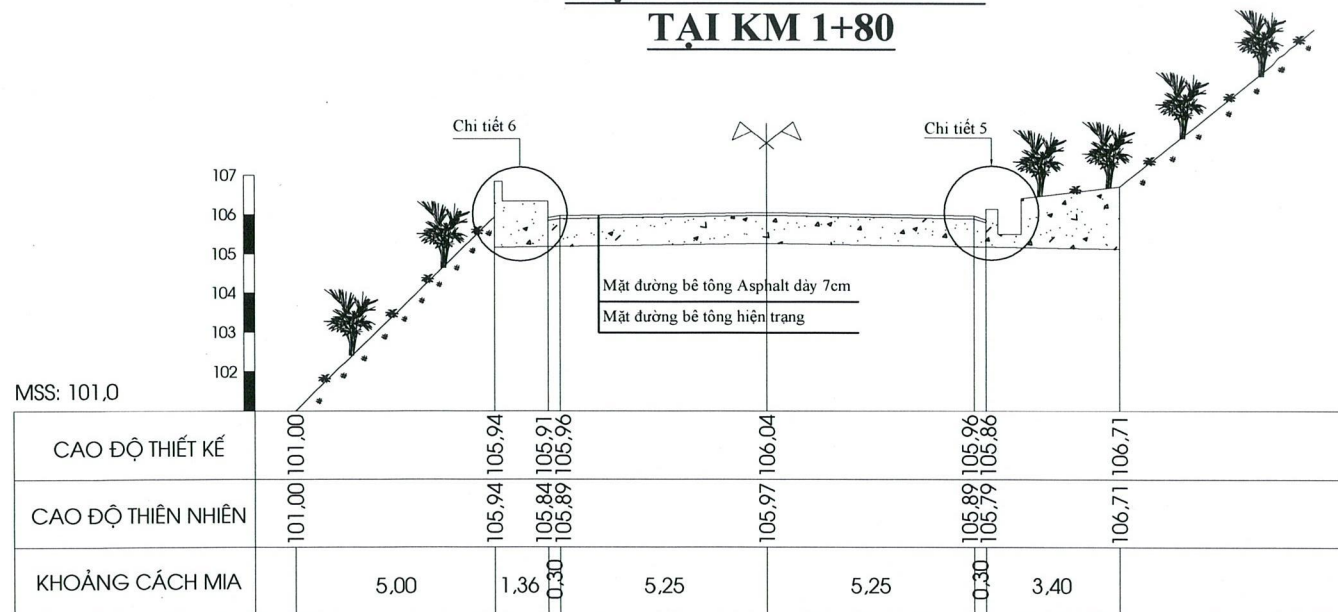

CHI TIẾT 6

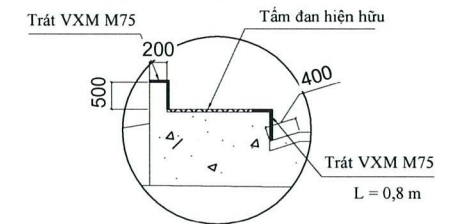

Ghi chú:
Kích thước ghi là mm, cao trình ghi là m



TẬP ĐOÀN ĐIỆN LỰC VIỆT NAM
CÔNG TY THỦY ĐIỆN HÒA BÌNH

HỒ SƠ THIẾT KẾ BẢN VẼ THI CÔNG
ĐOẠN ĐƯỜNG GIAO THÔNG TỬ O'PY 220KV - CỬA NHẬN NƯỚC
MẶT CẮT NGANG SỬA CHỮA

PHÓ GIÁM ĐỐC

LÊ XUÂN QUYẾT

PHÒNG KTAT

NGUYỄN ĐỨC TRANG

PX THỦY CÔNG

PHÙNG LÊ THÀNH

KIỂM TRA

NGUYỄN HẢI DƯƠNG

TỔ CÔNG TRÌNH

ĐOÀN QUANG HUY

BẢN VẼ SỐ 05
PT, 05-2025

MẶT CẮT SỬA CHỮA TẠI KM 1+110

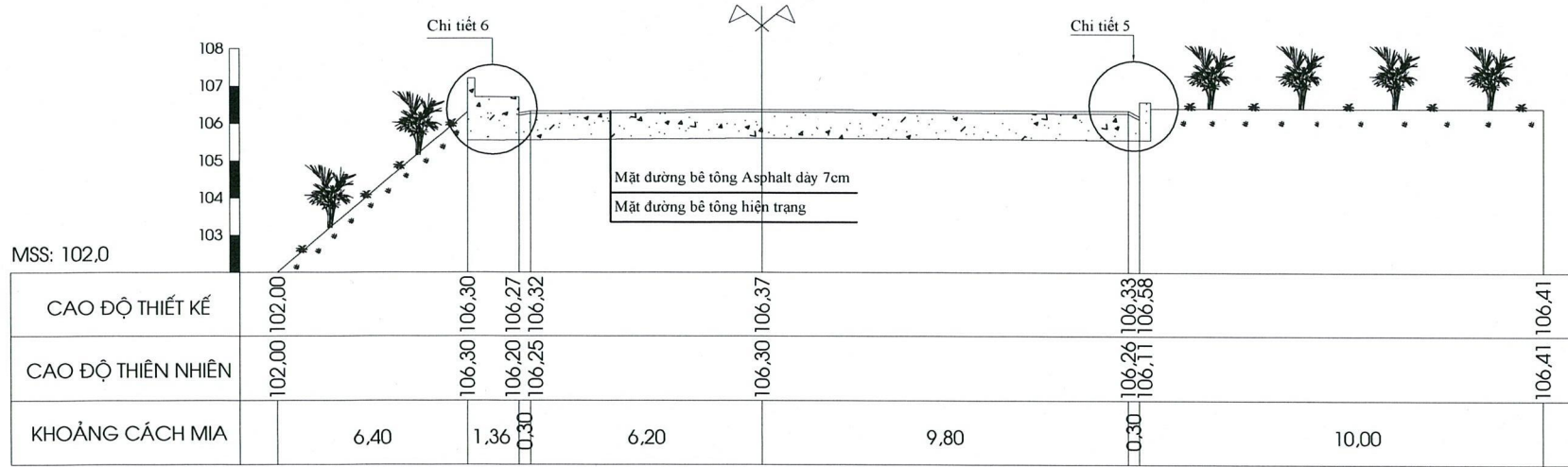

CHI TIẾT 5

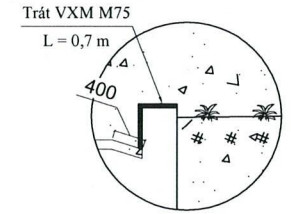

MẶT CẮT SỬA CHỮA TẠI KM 1+140

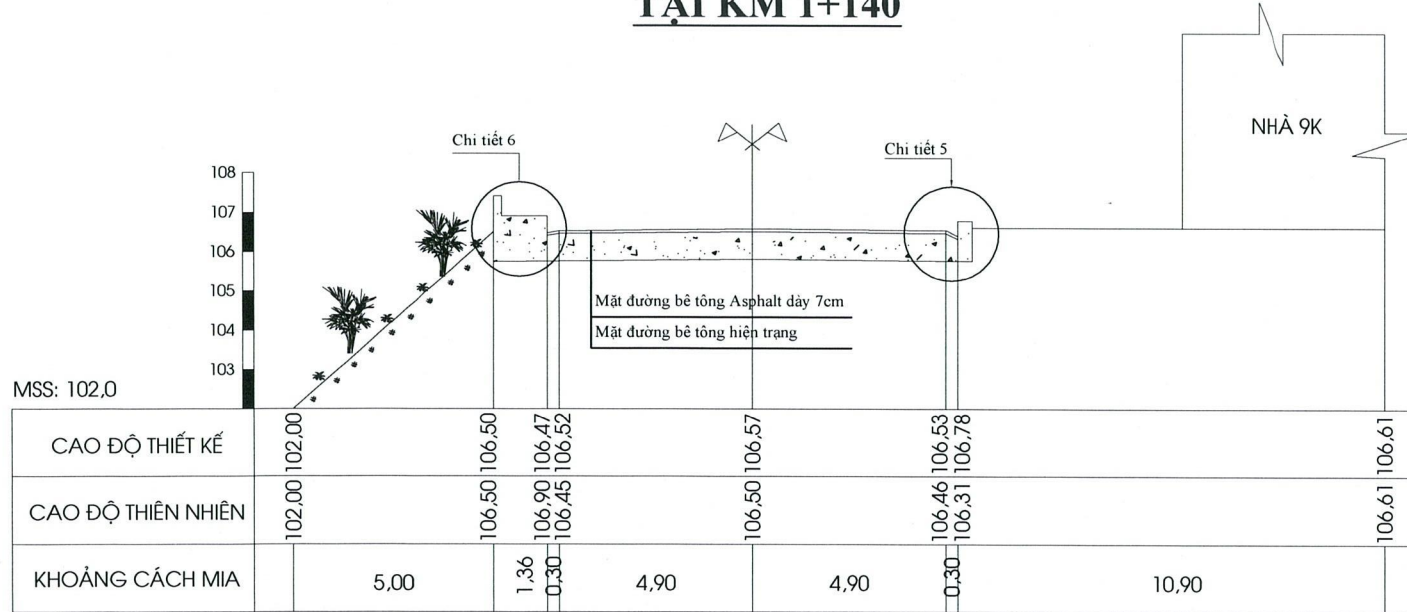

CHI TIẾT 6

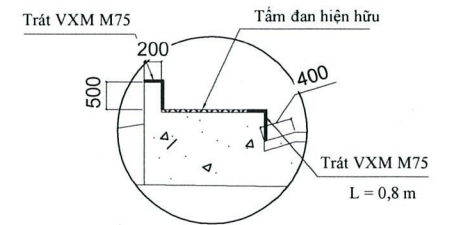

Ghi chú:
Kích thước ghi là mm, cao trình ghi là m



TẬP ĐOÀN ĐIỆN LỰC VIỆT NAM
CÔNG TY THỦY ĐIỆN HÒA BÌNH

HỒ SƠ THIẾT KẾ BẢN VẼ THI CÔNG
ĐOẠN ĐƯỜNG GIAO THÔNG TỬ OPY 220KV - CỬA NHÂN NƯỚC
MẶT CẮT NGANG SỬA CHỮA

PHÓ GIÁM ĐỐC

LÊ XUÂN QUYẾT

PHÒNG KẾT

NGUYỄN ĐỨC TRANG

PX THỦY CÔNG

PHÙNG LÊ THÀNH

KIỂM TRA

NGUYỄN HẢI DƯƠNG

TỔ CÔNG TRÌNH

ĐOÀN QUANG HUY

BẢN VẼ SỐ 06
PT, 05-2025

MẶT CẮT SỬA CHỮA TẠI KM 1+170

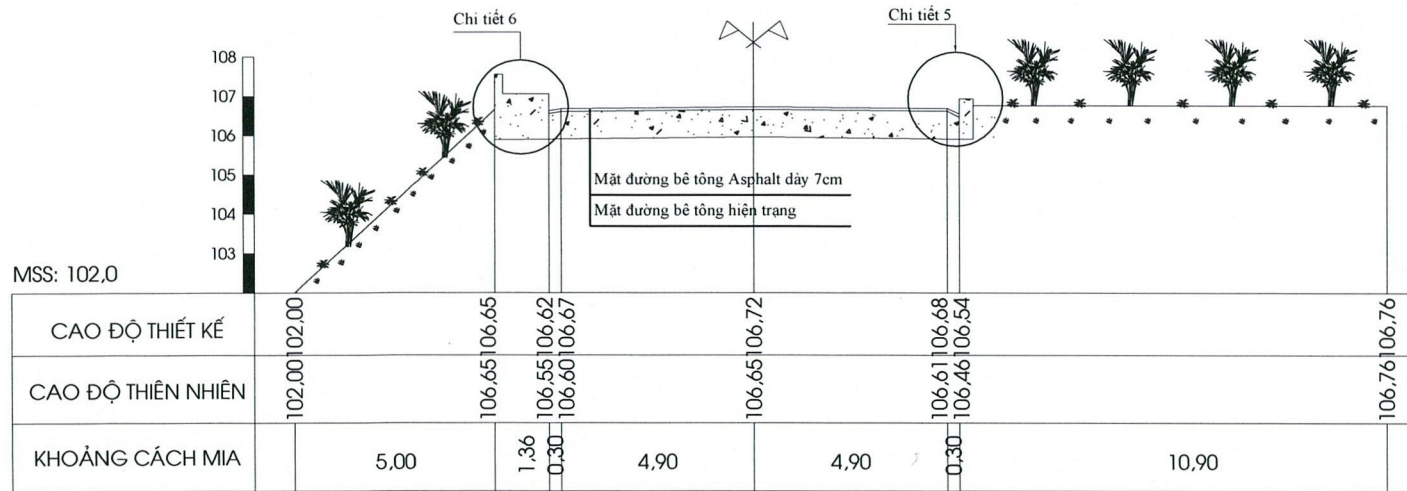

CHI TIẾT 5

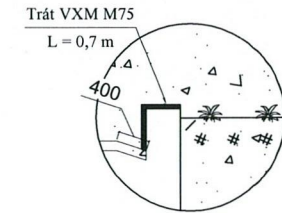

CHI TIẾT 6

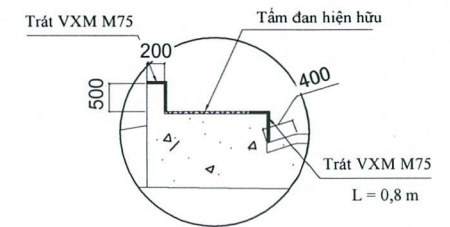

MẶT CẮT SỬA CHỮA TẠI KM 1+200

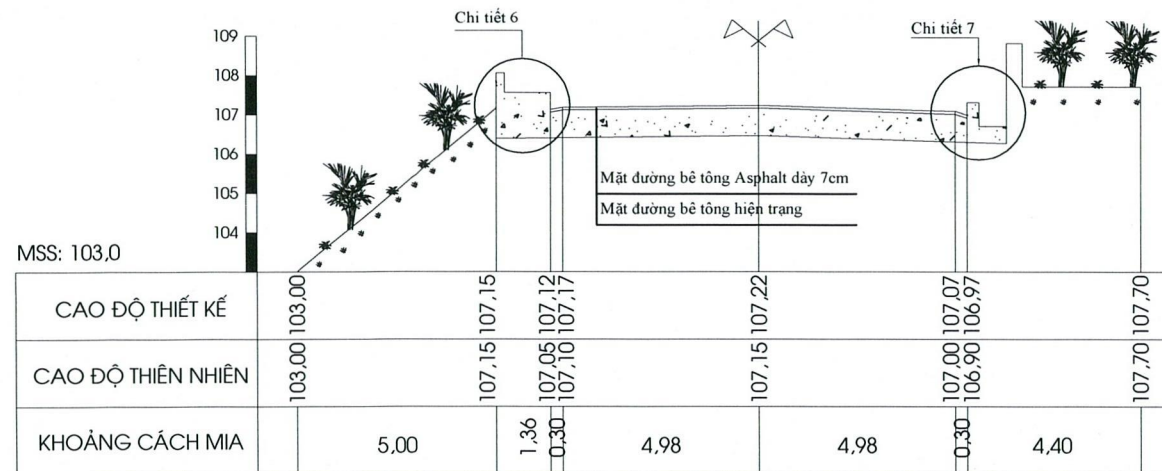

CHI TIẾT 7

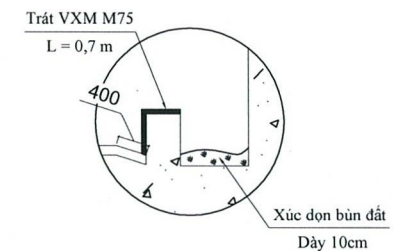

Ghi chú:
Kích thước ghi là mm, cao trình ghi là m



TẬP ĐOÀN ĐIỆN LỰC VIỆT NAM
CÔNG TY THỦY ĐIỆN HÒA BÌNH

HỒ SƠ THIẾT KẾ BẢN VẼ THI CÔNG
ĐOẠN ĐƯỜNG GIAO THÔNG TỬ OPY 220KV - CỬA NHẬN NƯỚC
MẶT CẮT NGANG SỬA CHỮA

PHÓ GIÁM ĐỐC
Lê Xuân Quyết
LÊ XUÂN QUYẾT

PHÒNG KTAT
Nguyễn Đức Trang
NGUYỄN ĐỨC TRANG

PX THỦY CÔNG
Phùng Lê Thành
PHÙNG LÊ THÀNH

KIỂM TRA
Nguyễn Hải Dương
NGUYỄN HẢI DƯƠNG

TỔ CÔNG TRÌNH
Đoàn Quang Huy
ĐOÀN QUANG HUY

BẢN VẼ SỐ 07
PT, 05-2025

MẶT CẮT SỬA CHỮA TẠI KM 1+230

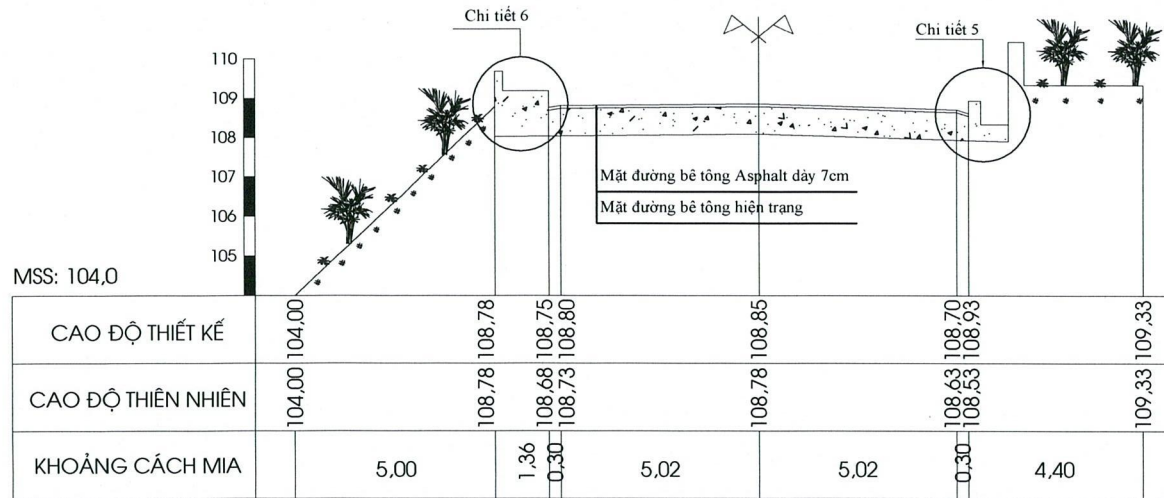

CHI TIẾT 5

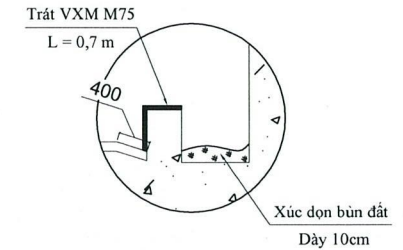

MẶT CẮT SỬA CHỮA TẠI KM 1+260

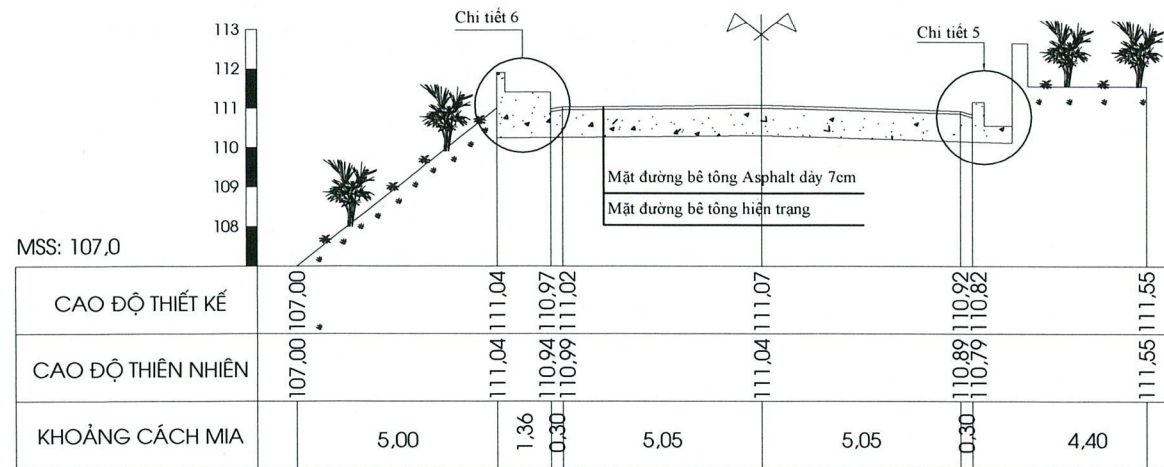

CHI TIẾT 6

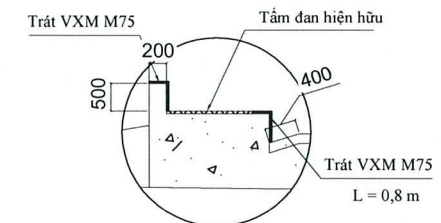

Ghi chú:
Kích thước ghi là mm, cao trình ghi là m



TẬP ĐOÀN ĐIỆN LỰC VIỆT NAM
CÔNG TY THỦY ĐIỆN HÒA BÌNH

HỒ SƠ THIẾT KẾ BẢN VẼ THI CÔNG
ĐOÀN ĐƯỜNG GIAO THÔNG TỬ OPY 220KV - CỬA NHẬN NƯỚC
MẶT CẮT NGANG SỬA CHỮA

PHÓ GIÁM ĐỐC

LÊ XUÂN QUYẾT

PHÒNG KTAT

NGUYỄN ĐỨC TRANG

PX THỦY CÔNG

PHÙNG LÊ THÀNH

KIỂM TRA

NGUYỄN HẢI DƯƠNG

TỔ CÔNG TRÌNH

ĐOÀN QUANG HUY

BẢN VẼ SỐ 08

PT, 05-2025

MẶT CẮT SỬA CHỮA TẠI KM 1+290

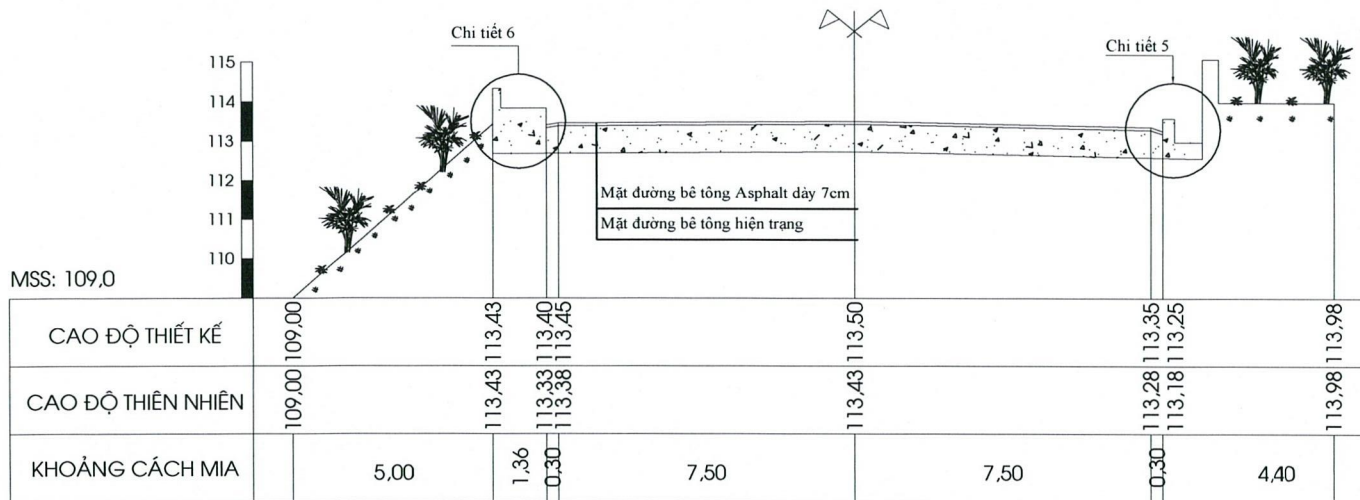

CHI TIẾT 5

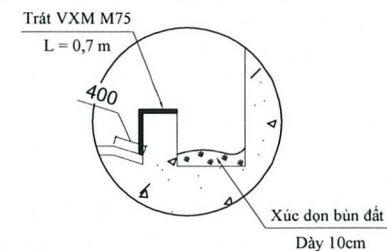

MẶT CẮT SỬA CHỮA TẠI KM 1+320

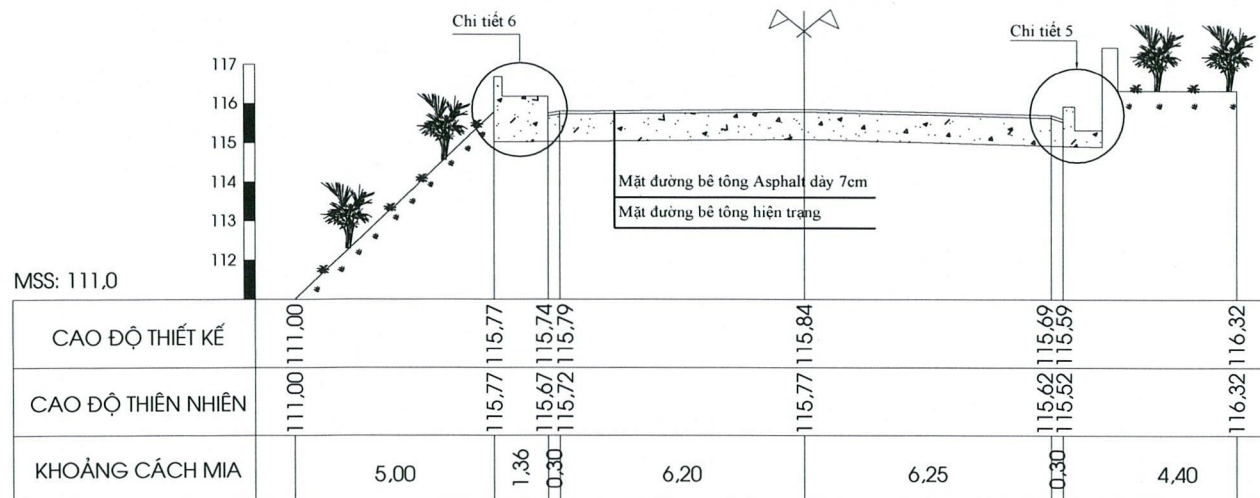

CHI TIẾT 6

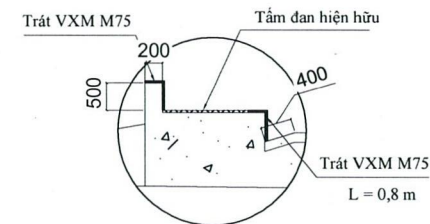

Ghi chú:
Kích thước ghi là mm, cao trình ghi là m



TẬP ĐOÀN ĐIỆN LỰC VIỆT NAM
CÔNG TY THỦY ĐIỆN HÒA BÌNH

HỒ SƠ THIẾT KẾ BẢN VẼ THI CÔNG
ĐOÀN ĐƯỜNG GIAO THÔNG TỬ OPY 220KV - CỬA NHẬN NƯỚC
MẶT CẮT NGANG SỬA CHỮA

PHÓ GIÁM ĐỐC	PHÒNG KTAT	PX THUY CÔNG	KIỂM TRA	TỔ CÔNG TRÌNH	BẢN VẼ SỐ	09
LÊ XUÂN QUYẾT	NGUYỄN ĐỨC TRANG	PHÙNG LÊ THÀNH	NGUYỄN HẢI DƯƠNG	ĐOÀN QUANG HUY		

PT, 05-2025

MẶT CẮT SỬA CHỮA TẠI KM 1+350

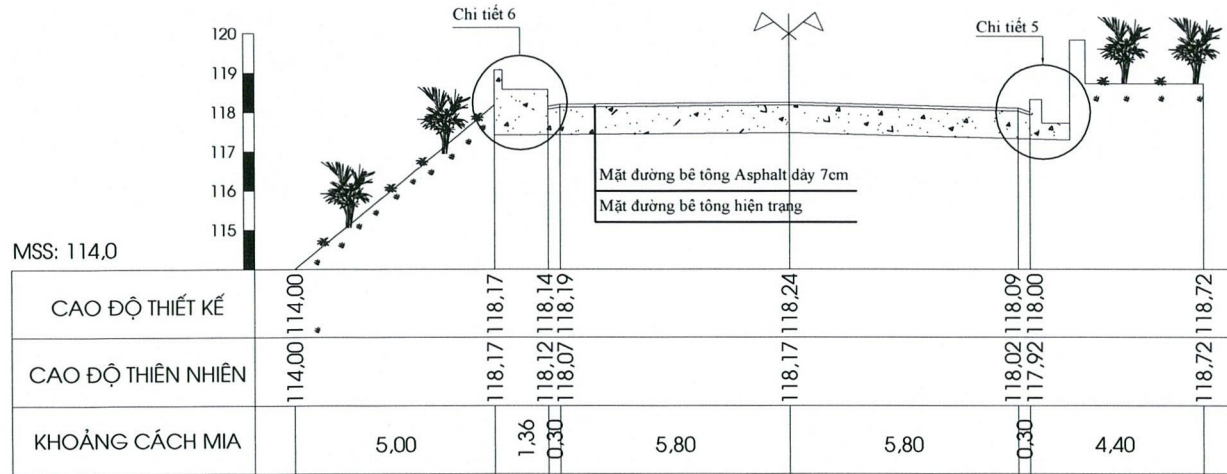

CHI TIẾT 5

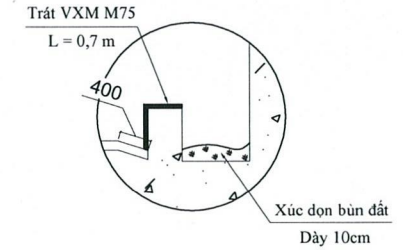

CHI TIẾT 6

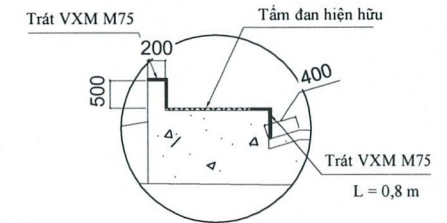

MẶT CẮT SỬA CHỮA TẠI KM 1+380

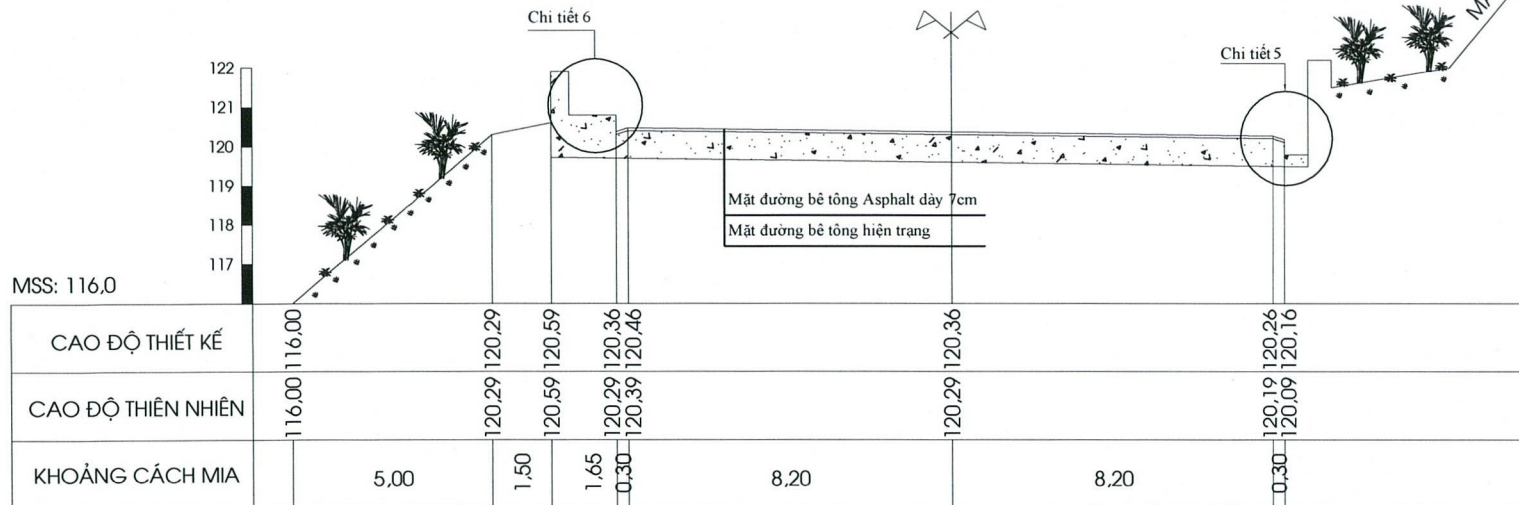

Ghi chú:
Kích thước ghi là mm, cao trình ghi là m



TẬP ĐOÀN ĐIỆN LỰC VIỆT NAM
CÔNG TY THỦY ĐIỆN HÒA BÌNH

HỒ SƠ THIẾT KẾ BẢN VẼ THI CÔNG
ĐOẠN ĐƯỜNG GIAO THÔNG TỨ OPY 220KV - CỬA NHẬN NƯỚC
MẶT CẮT NGANG SỬA CHỮA

PHÓ GIÁM ĐỐC
[Signature]
LÊ XUÂN QUYẾT

PHÒNG KTAT
[Signature]
NGUYỄN ĐỨC TRANG

PX THỦY CÔNG
[Signature]
PHÙNG LÊ THÀNH

KIỂM TRA
[Signature]
NGUYỄN HẢI DƯƠNG

TỜ CÔNG TRÌNH
[Signature]
ĐOÀN QUANG HUY

BẢN VẼ SỐ 10
PT, 05-2025

MẶT CẮT SỬA CHỮA TẠI KM 1+410

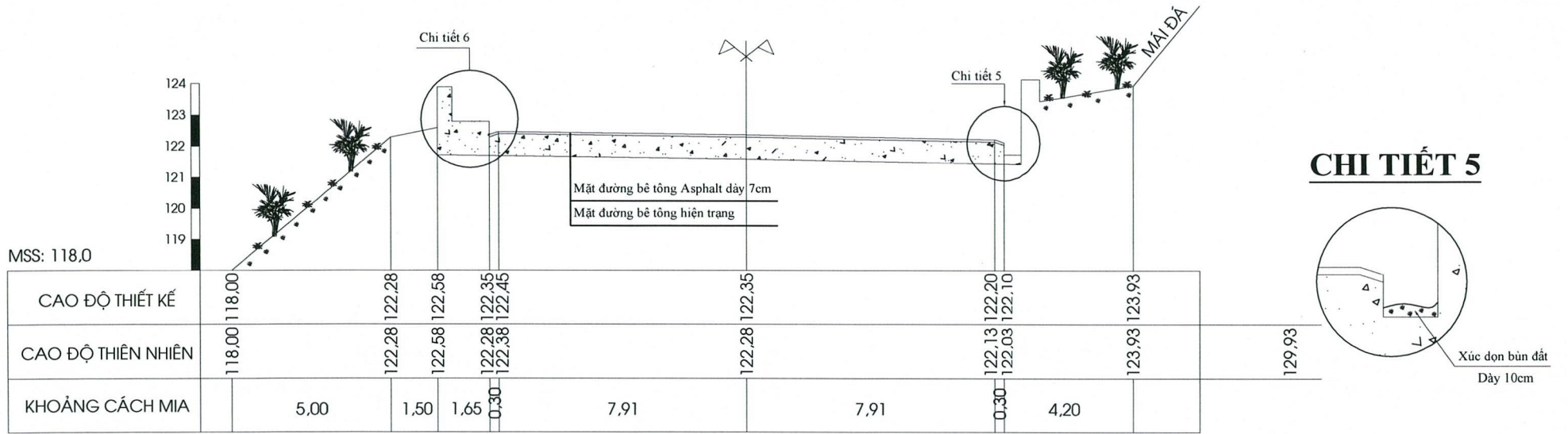

MẶT CẮT SỬA CHỮA TẠI KM 1+440

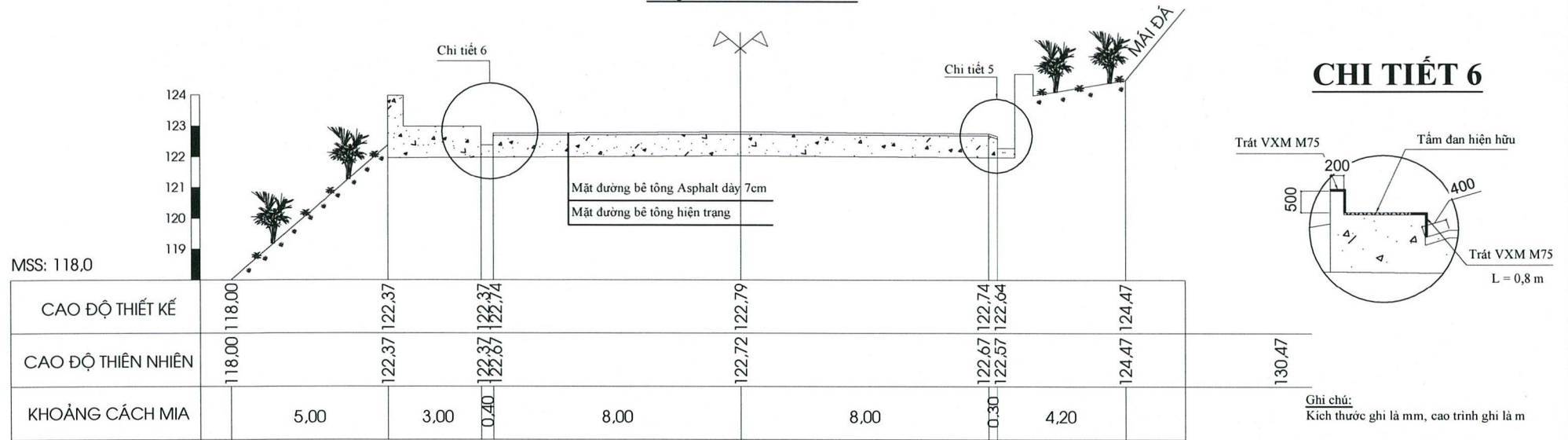

TẬP ĐOÀN ĐIỆN LỰC VIỆT NAM
CÔNG TY THỦY ĐIỆN HÒA BÌNH

HỒ SƠ THIẾT KẾ BẢN VẼ THI CÔNG
ĐOẠN ĐƯỜNG GIAO THÔNG TỬ OPY 220KV - CỬA NHẬN NƯỚC
MẶT CẮT NGANG SỬA CHỮA

PHÓ GIÁM ĐỐC

LÊ XUÂN QUYẾT

PHÒNG KTAT

NGUYỄN ĐỨC TRANG

PX THUY CÔNG

PHÙNG LÊ THÀNH

KIỂM TRA

NGUYỄN HẢI DƯƠNG

TỔ CÔNG TRÌNH

ĐOÀN QUANG HUY

BẢN VẼ SỐ	11
PT, 05-2025	

MẶT CẮT SỬA CHỮA TẠI KM 1+470

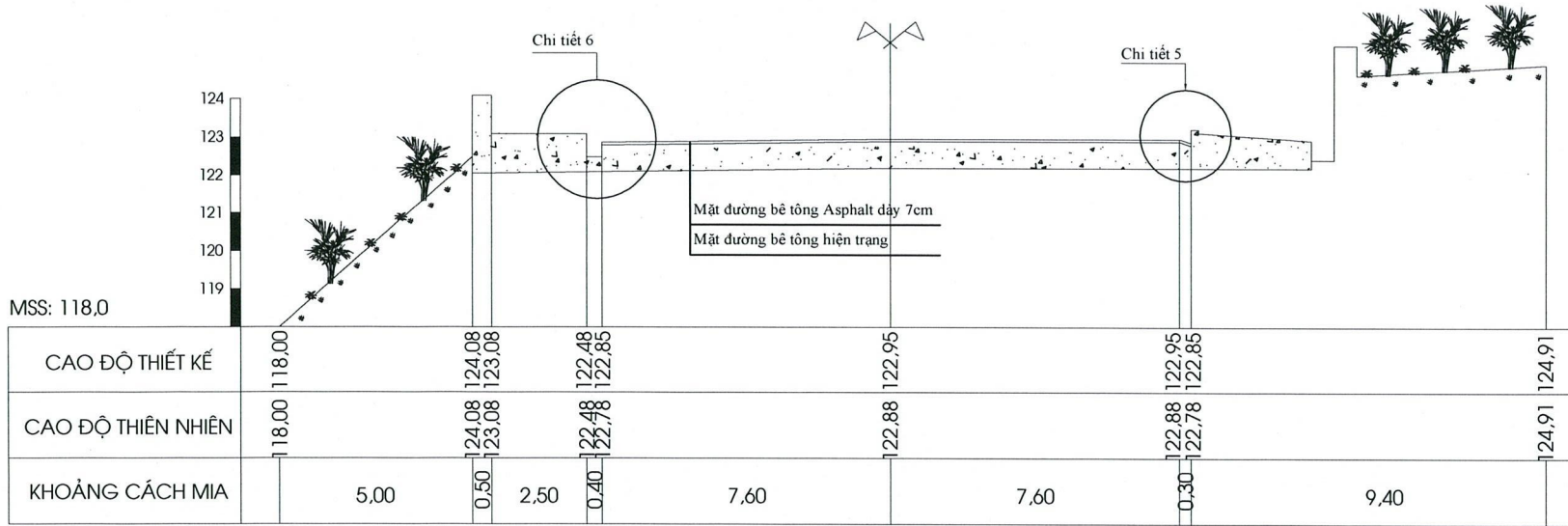

CHI TIẾT 5

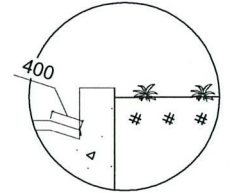

MẶT CẮT SỬA CHỮA TẠI KM 1+500

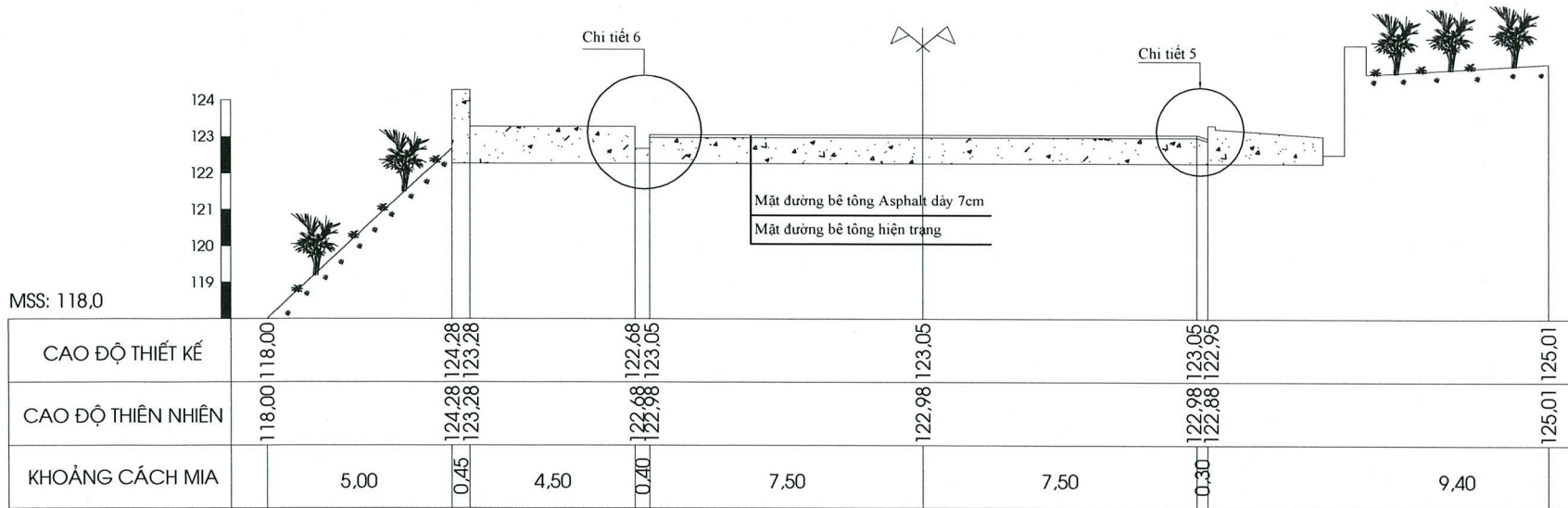

CHI TIẾT 6

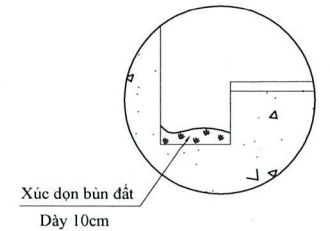

Ghi chú:
Kích thước ghi là mm, cao trình ghi là m



TẬP ĐOÀN ĐIỆN LỰC VIỆT NAM
CÔNG TY THỦY ĐIỆN HÒA BÌNH

HỒ SƠ THIẾT KẾ BẢN VẼ THI CÔNG
ĐOẠN ĐƯỜNG GIAO THÔNG TỪ OPY 220KV - CỬA NHẬN NƯỚC
MẶT CẮT NGANG SỬA CHỮA

PHÓ GIÁM ĐỐC

LÊ XUÂN QUYẾT

PHÒNG KTAT

NGUYỄN ĐỨC TRANG

PH XÂY DỰNG

PHÙNG LÊ THÀNH

KIỂM TRA

NGUYỄN HẢI DƯƠNG

TỔ CÔNG TRÌNH

ĐOÀN QUANG HUY

BẢN VẼ SỐ	12
PT, 05-2025	

MẶT CẮT SỬA CHỮA TẠI KM 1+530

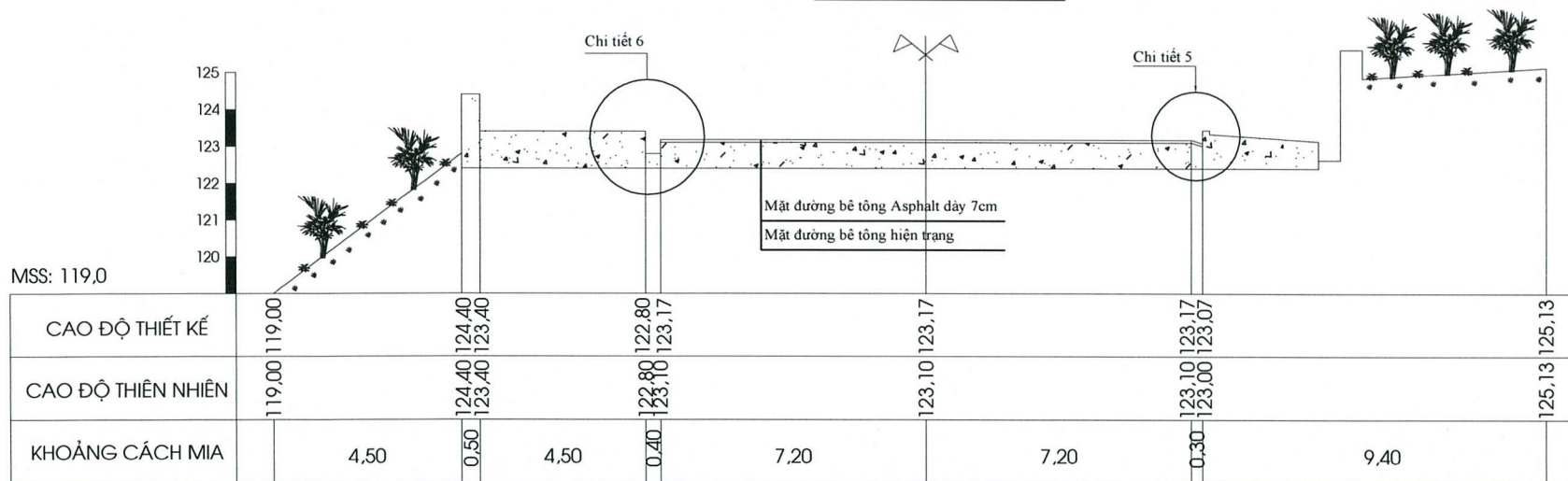

CHI TIẾT 5

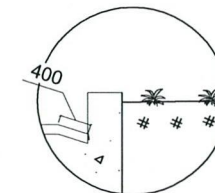

MẶT CẮT SỬA CHỮA TẠI KM 1+560

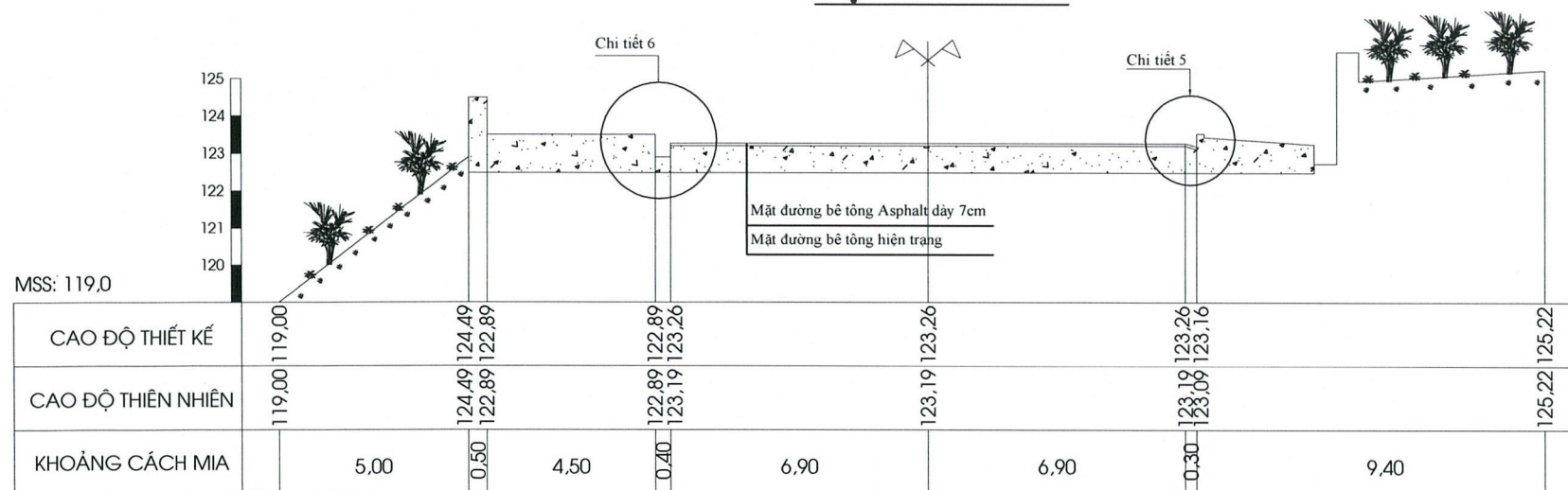

CHI TIẾT 6

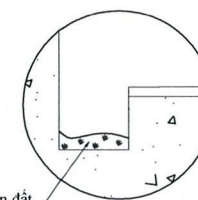

Xúc độn bùn đất
Dày 10cm

Ghi chú:
Kịch thước ghi là mm, cao trình ghi là m



TẬP ĐOÀN ĐIỆN LỰC VIỆT NAM
CÔNG TY THỦY ĐIỆN HÒA BÌNH

HỒ SƠ THIẾT KẾ BẢN VẼ THI CÔNG
ĐOẠN ĐƯỜNG GIAO THÔNG TỬ O'PY 220KV - CỬA NHẬN NƯỚC

MẶT CẮT NGANG SỬA CHỮA

PHÓ GIÁM ĐỐC

Lê Xuân Quyết
LÊ XUÂN QUYẾT

PHÒNG KTAT

Nguyễn Đức Trang
NGUYỄN ĐỨC TRANG

PX THỦY CÔNG

Phùng Lê Thành
PHÙNG LÊ THÀNH

KIỂM TRA

Nguyễn Hải Dương
NGUYỄN HẢI DƯƠNG

TỜ CÔNG TRÌNH

Đoàn Quang Huy
ĐOÀN QUANG HUY

BẢN VẼ SỐ

13

PT.05-2025

MẶT CẮT SỬA CHỮA TẠI KM 1+590

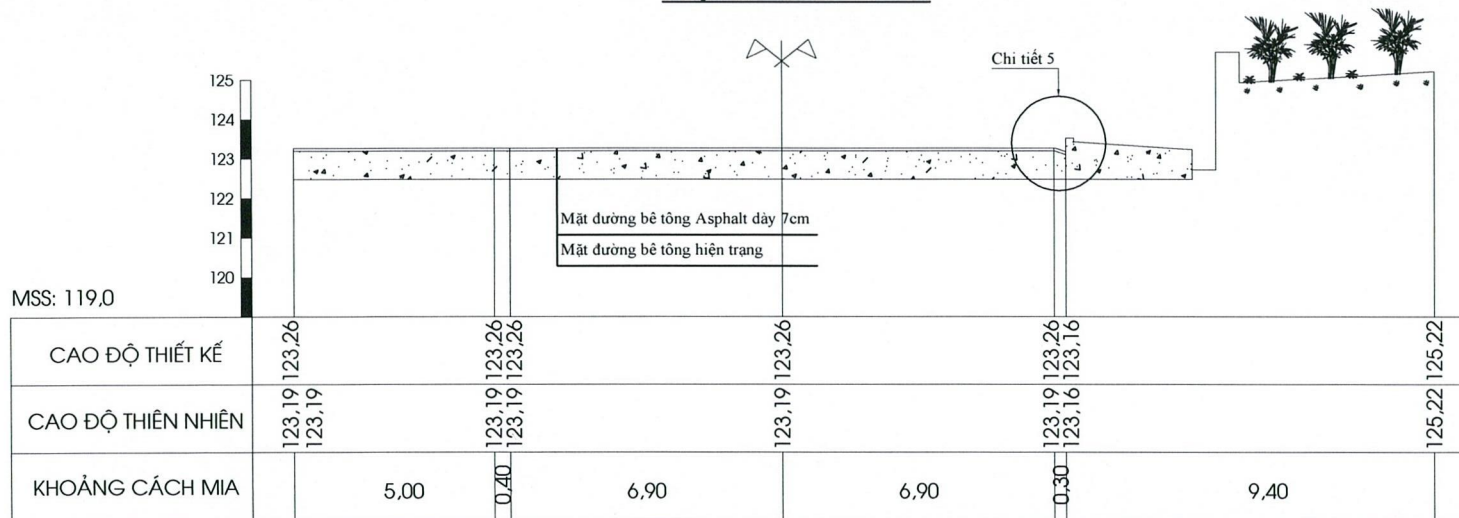

CHI TIẾT 5

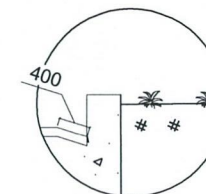

MẶT CẮT SỬA CHỮA TẠI KM 1+620

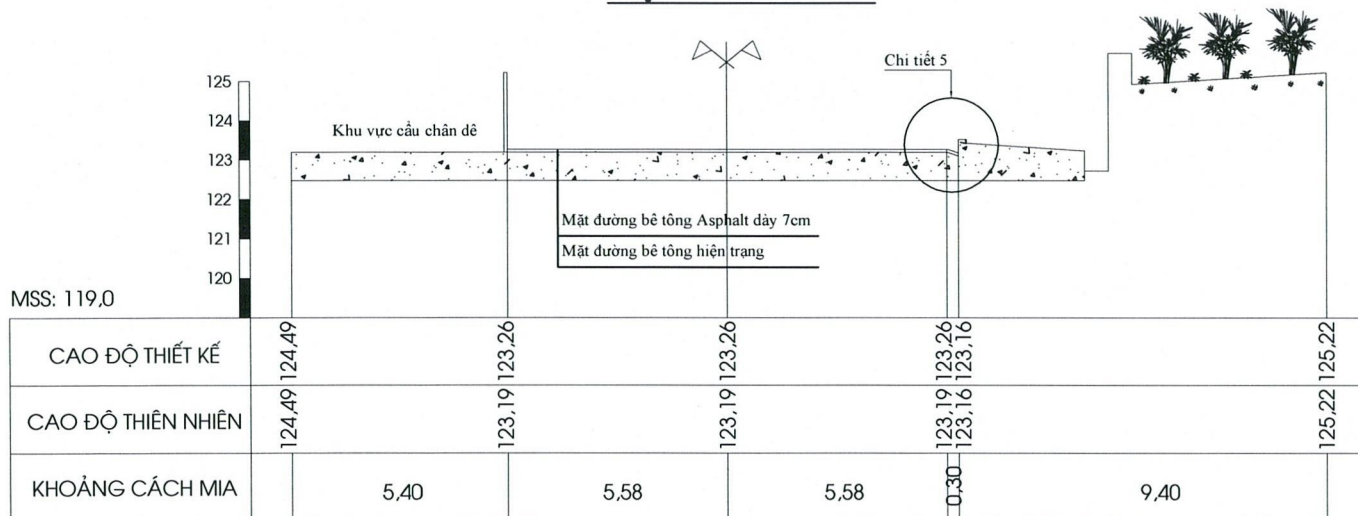

Ghi chú:
Kích thước ghi là mm, cao trình ghi là m



TẬP ĐOÀN ĐIỆN LỰC VIỆT NAM
CÔNG TY THỦY ĐIỆN HÒA BÌNH

HỒ SƠ THIẾT KẾ BẢN VẼ THI CÔNG
ĐOẠN ĐƯỜNG GIAO THÔNG TỪ OPY 220KV - CỬA NHẬN NƯỚC
MẶT CẮT NGANG SỬA CHỮA

PHÓ GIÁM ĐỐC

LÊ XUÂN QUYẾT

PHÒNG KTAT

NGUYỄN ĐỨC TRANG

PX THỦY CÔNG

PHÙNG LÊ THÀNH

KIỂM TRA

NGUYỄN HẢI DƯƠNG

TỔ CÔNG TRÌNH

ĐOÀN QUANG HUY

BẢN VẼ SỐ 14
PT, 05-2025

BẢNG KHỐI LƯỢNG

Stt	Nội dung công việc	Đơn vị tính	Khối lượng
II	Đường Trạm OPY đi cửa nhận nước		
1	Đục nhám rãnh thoát nước mặt đường	m2	660,43
2	Vệ sinh mặt đường	m2	12807
3	Tưới nước dính bám mặt đường bằng nhựa pha dầu, lượng nhựa 1,0 kg/m2	m2	12807
4	Thi công lớp mặt đường bằng lớp bê tông nhựa nóng (BTNN C12,5) dày 7cm	m ²	12807
5	Sản xuất bê tông nhựa nóng (BTNN C12,5) bằng trạm trộn 80 tấn/h	tấn	1601
6	Vận chuyển đá bê tông nhựa nóng (BTNN C12,5) từ trạm trộn đến vị trí đổ	tấn	1601
7	Láng rãnh thoát nước dày 2cm, vữa XM M75 PCB40	m2	660,43
8	Sơn vạch kẻ đường bằng sơn dẻo nhiệt rộng 15cm, dày 2mm	m2	513,58
9	Sơn gờ giảm tốc bằng sơn dẻo nhiệt, chiều dày 6mm (sơn 2 lần mỗi lần dày 3mm)	m2	70,98
	Vĩa hè + rãnh thoát nước		
10	Phá lớp vữa trát tường hộ lan	m2	1.167,00
11	Trát tường hộ lan, chiều dày trát 2cm, vữa XM M75 PCB40	m2	1.167,00
12	Xúc dọn bùn đất trong rãnh thoát nước có độ dày 10cm	m3	12,60



TẬP ĐOÀN ĐIỆN LỰC VIỆT NAM
CÔNG TY THỦY ĐIỆN HÒA BÌNH

HỒ SƠ THIẾT KẾ BẢN VẼ THI CÔNG
ĐOẠN ĐƯỜNG GIAO THÔNG TỪ OPY 220KV - CỬA NHẬN NƯỚC

BẢNG KHỐI LƯỢNG

PHÓ GIÁM ĐỐC

LÊ XUÂN QUYẾT

PHÒNG KTAT

NGUYỄN ĐỨC TRANG

PX THỦY CÔNG

PHÙNG LÊ THÀNH

KIỂM TRA

NGUYỄN HẢI DƯƠNG

TỜ CÔNG TRÌNH

ĐOÀN QUANG HUY

BẢN VẼ SỐ

15

PT, 05-2025

MẶT BẰNG SỬA CHỮA

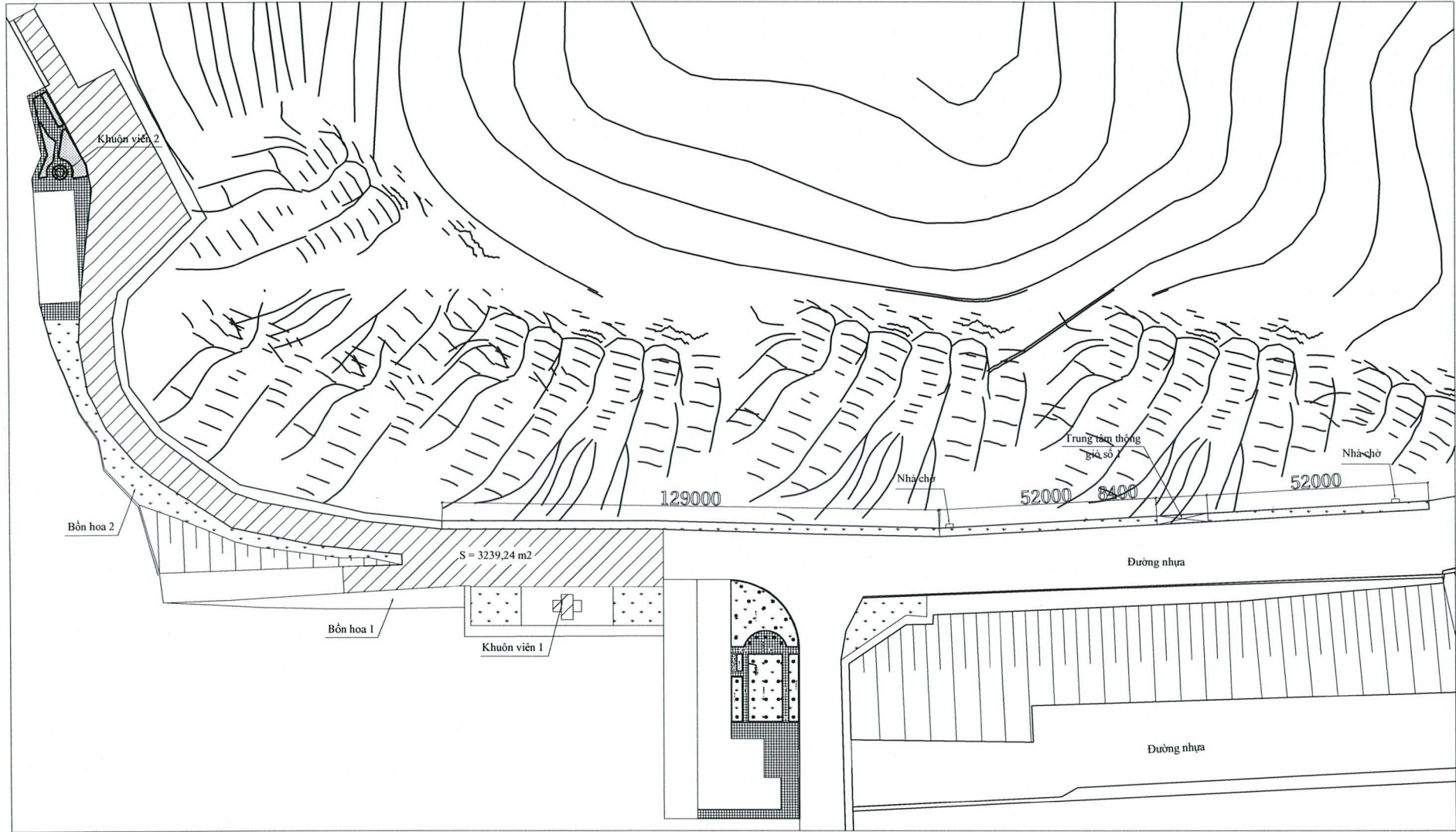

GHI CHÚ:

Bê tông Asphalt dày 7cm



TẬP ĐOÀN ĐIỆN LỰC VIỆT NAM
CÔNG TY THỦY ĐIỆN HÒA BÌNH

HỒ SƠ THIẾT KẾ BẢN VẼ THI CÔNG
ĐOẠN ĐƯỜNG GIAO THÔNG TỪ OPY 220KV - CỬA NHẬN NƯỚC

MẶT BẰNG SỬA CHỮA

PHÓ GIÁM ĐỐC

LÊ XUÂN QUYẾT

PHÒNG KTAT

NGUYỄN ĐỨC TRANG

PX THỦY CÔNG

PHÙNG LÊ THÀNH

KIỂM TRA

NGUYỄN HẢI DƯƠNG

TỜ CÔNG TRÌNH

ĐOÀN QUANG HUY

BẢN VẼ SỐ 16

PT.05-2025

KHUÔN VIÊN 1

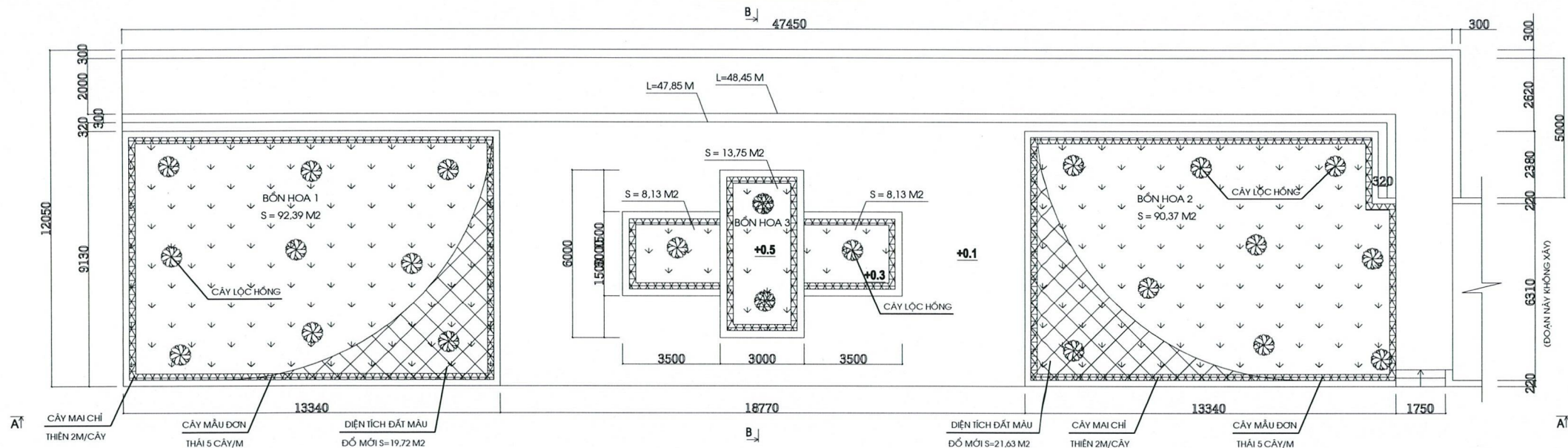

MẶT CẮT A-A

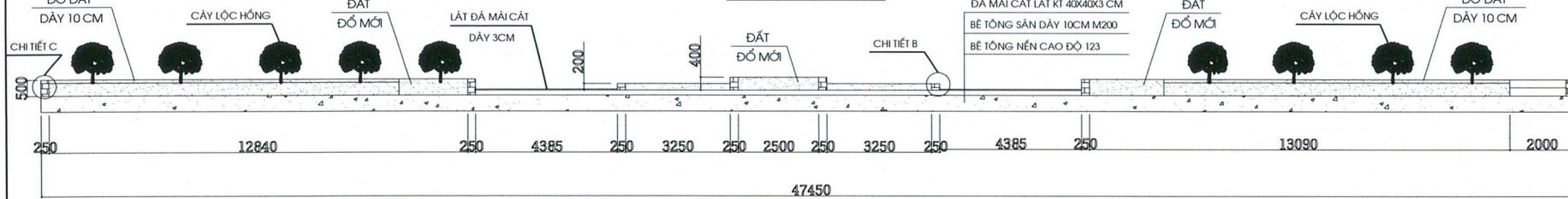

CHI TIẾT C

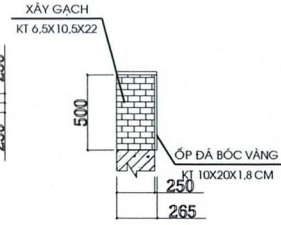

- GHI CHÚ:**
- ĐỔ BÊ TÔNG SÀN NỀN: 18,66 M³
 - XÂY BỐN HOA BẰNG GẠCH KHÔNG NUNG: 14,04 M³
 - TRÁT TƯỜNG BỐN HOA BẰNG VXM M75: 100,90 M²
 - LÁT SÀN BẰNG ĐÁ MÀI CÁT DÂY 3CM: 340,66 M²
 - ỚP BỐN HOA BẰNG ĐÁ BÓC VÀNG KT 10X20X1.5 CM: 50,53 M²
 - LÁT ĐÁ GRAINTE MẶT BỐN HOA DÂY 2CM: 32,33 M²
 - ĐỔ ĐẤT MÀU BỐN HOA: 47,70 M³
 - QUÉT NƯỚC XM 2 NƯỚC: 74,05 M²
 - TRỒNG CỎ LẠC: 254,12 M²
 - TRỒNG VIÊN BẰNG CÂY MAI CHỈ THIÊN: 64 CÂY, CÂY MẪU ĐƠN THÁI: 575 CÂY
 - THAY THỂ CÂY TRÚC ANH ĐÀO BẰNG CÂY LỘC HỒNG: 30 CÂY
 - ☐ CỎ LẠC
 - ▨ CÂY MAI CHỈ THIÊN H=35CM, D=2CM XEN KÈ MẪU ĐƠN THÁI H=30CM
 - ☉ CÂY LỘC HỒNG H=1M, D=3CM

MẶT CẮT B-B

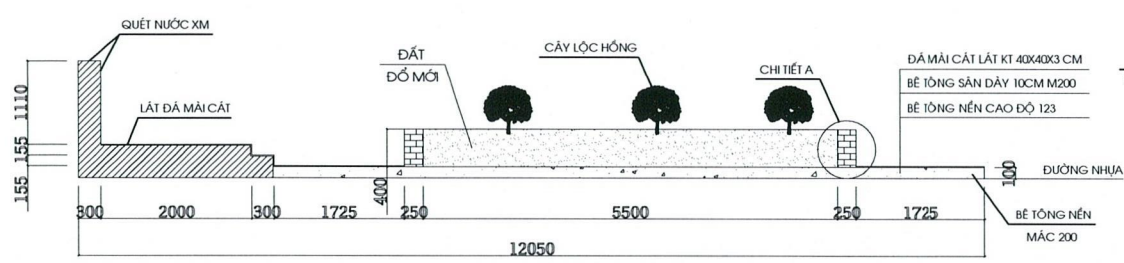

CHI TIẾT A

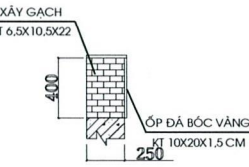

CHI TIẾT B

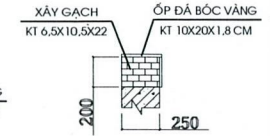

<p>TẬP ĐOÀN ĐIỆN LỰC VIỆT NAM CÔNG TY THỦY ĐIỆN HÒA BÌNH</p>	HỒ SƠ THIẾT KẾ BẢN VẼ THI CÔNG	PHÓ GIÁM ĐỐC	PHÒNG KTAT	PX THỦY CÔNG	KIỂM TRA	TỔ CÔNG TRÌNH	BẢN VẼ SỐ	17
	KHUÔN VIÊN 1	 LÊ XUÂN QUYẾT	 NGUYỄN ĐỨC TRANG	 PHÙNG LÊ THÀNH	 NGUYỄN HẢI DƯƠNG	 ĐOÀN QUANG HUY		PT, 05-2025

MẶT BẰNG ĐỒ BÊ TÔNG SÂN NỀN

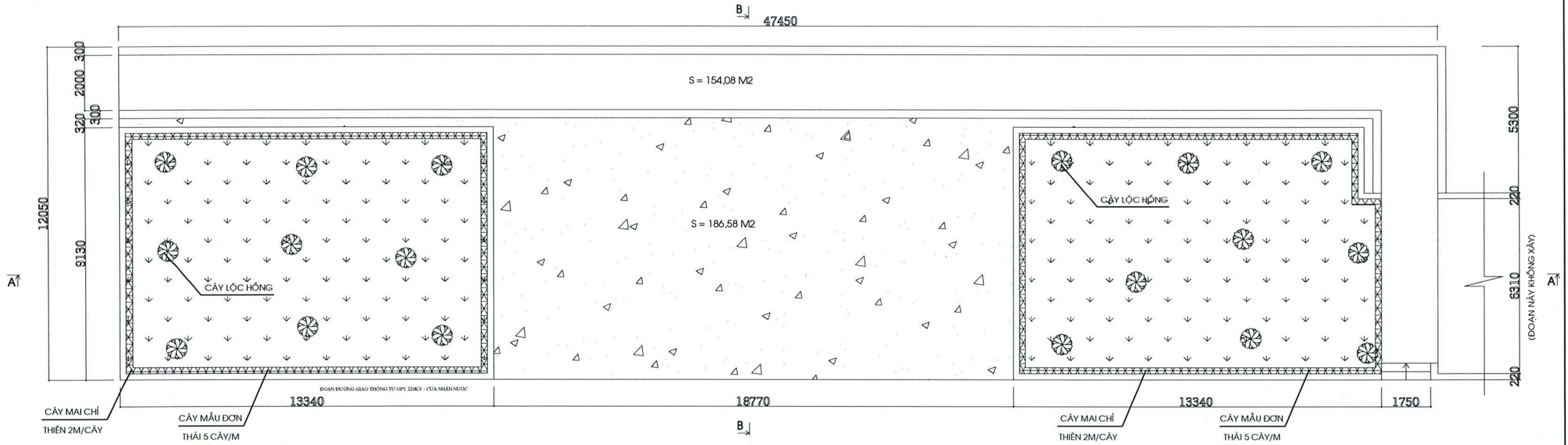

MẶT BẰNG LÁT SÂN NỀN

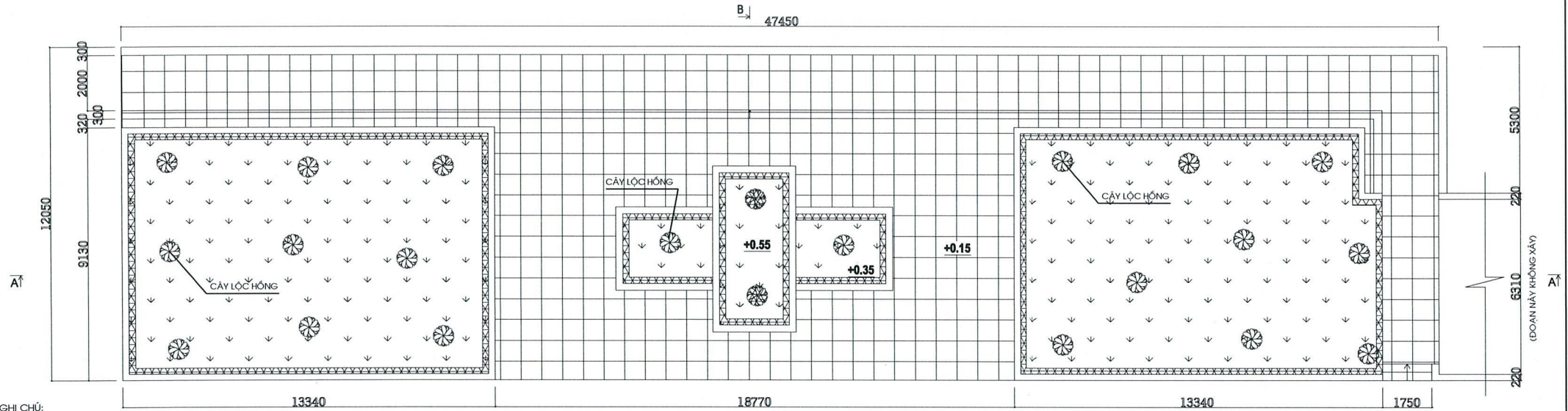

- GHI CHÚ:
- BÊ TÔNG SÂN NỀN
 - ĐÁ MÀI CÁT LÁT SÂN NỀN
 - CÁI LẠC
 - CÂY MẠI CHỈ THIÊN H=35CM, D=2CM XEN KÈ MẬU ĐƠN THÁI H=30CM
 - CÂY LỘC HỒNG H=1M, D=3CM



TẬP ĐOÀN ĐIỆN LỰC VIỆT NAM
CÔNG TY THỦY ĐIỆN HÒA BÌNH

HỒ SƠ THIẾT KẾ BẢN VẼ THI CÔNG

KHUÔN VIÊN 1

PHÓ GIÁM ĐỐC

LÊ XUÂN QUYẾT

PHÒNG KTAT

NGUYỄN ĐỨC TRANG

PX THỦY CÔNG

PHÙNG LÊ THÀNH

KIỂM TRA

NGUYỄN HẢI DƯƠNG

TỜ CÔNG TRÌNH

ĐOÀN QUANG HUY

BẢN VẼ SỐ 18

PT, 05-2025

BỒN HOA 1

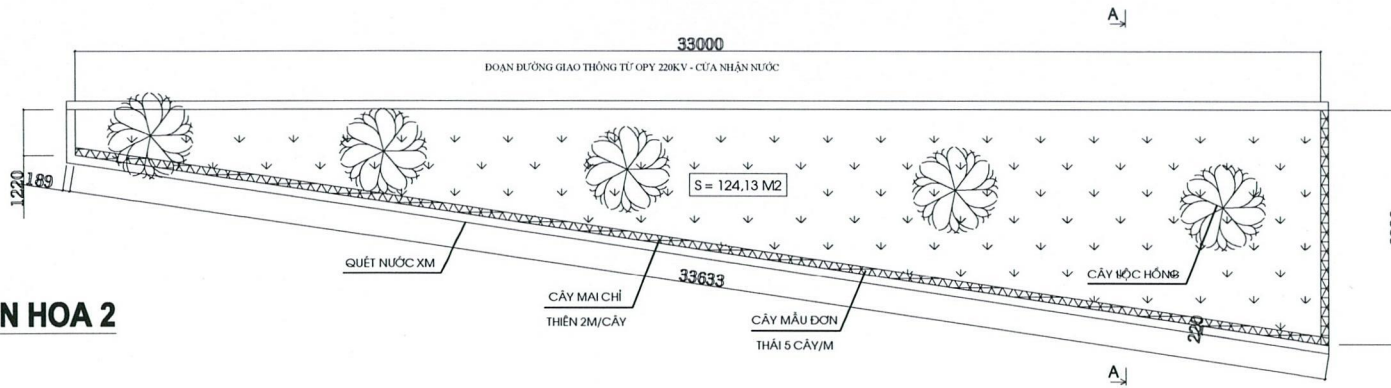

MẶT CẮT A-A

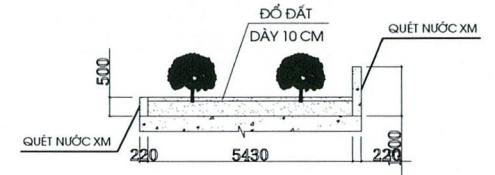

BỒN HOA 2

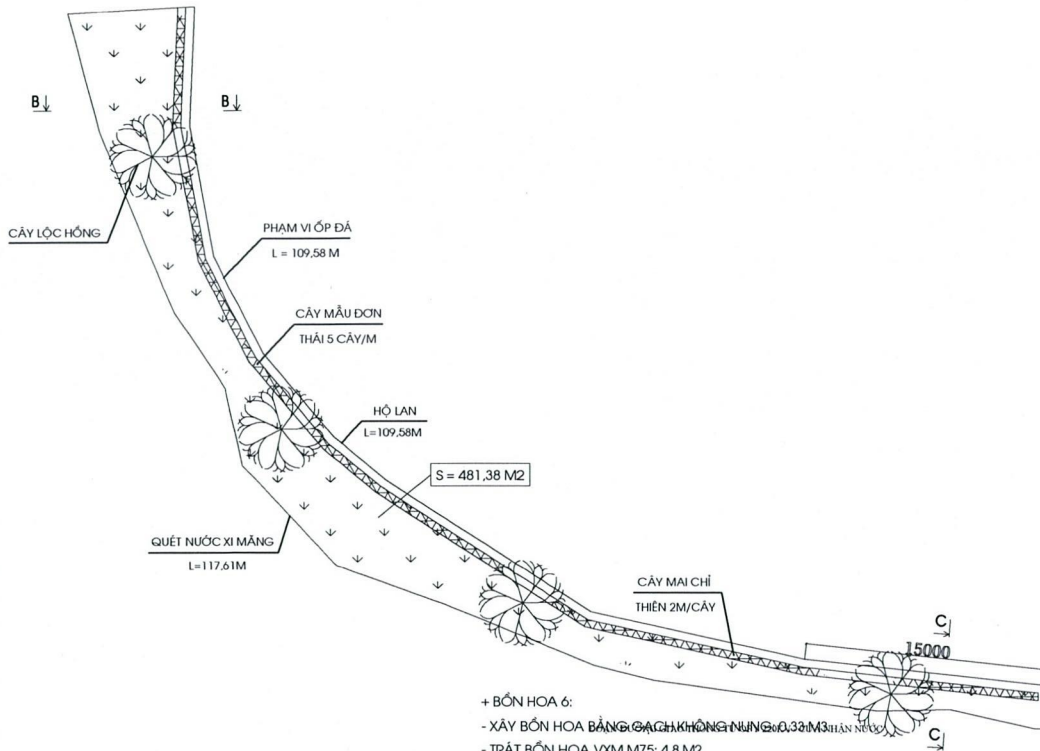

MẶT CẮT B-B

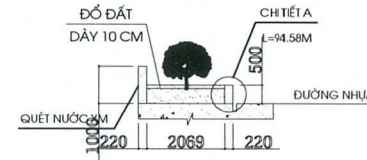

MẶT CẮT C-C

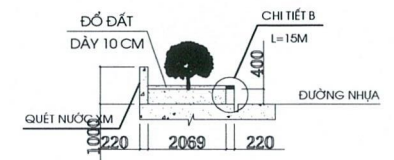

CHI TIẾT A

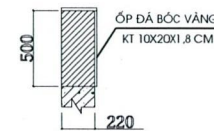

CHI TIẾT B (L=15M)

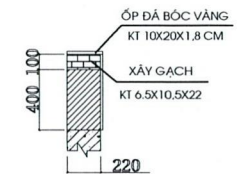

- + BỒN HOA 6:**
- XÂY BỒN HOA BẰNG GẠCH KHÔNG NUNG 0,33M3
 - TRÁT BỒN HOA VX M75: 4,8 M2
 - ỐP ĐÁ BÓC VÀNG KT 10X20X1,5: 54,79 M2
 - LÁT ĐÁ GRANITE MẶT BỒN HOA: 27,40 M2
 - ĐỔ ĐẤT BỒN HOA: 48,14 M3
 - TRỒNG CỎ LẠC: 481,38 M2
 - TRỒNG CÂY MẠI CHỈ THIÊN: 55 CÂY XEN KÉ MẪU ĐƠN THÁI: 495 CÂY
 - THAY THỂ CÂY TRÚC ANH ĐÀO BẰNG CÂY LỘC HỒNG: 3 CÂY
 - QUÉT NƯỚC XM 2 NƯỚC HỘ LAN: 202,29 M2

- GHI CHÚ:**
- + BỒN HOA 1:
 - ĐỔ ĐẤT BỒN HOA: 12,41 M3
 - TRỒNG CỎ LẠC: 124,13 M2
 - TRỒNG CÂY MẠI CHỈ THIÊN: 20 CÂY XEN KÉ MẪU ĐƠN THÁI: 179 CÂY
 - THAY THỂ CÂY TRÚC ANH ĐÀO BẰNG CÂY LỘC HỒNG: 11 CÂY
 - QUÉT NƯỚC XM 2 NƯỚC HỘ LAN: 25,23 M2

- CỎ LẠC
- CÂY MẠI CHỈ THIÊN H=35CM, D=2CM XEN KÉ MẪU ĐƠN THÁI H=30CM
- CÂY LỘC HỒNG H=1M, D=3CM



TẬP ĐOÀN ĐIỆN LỰC VIỆT NAM
CÔNG TY THỦY ĐIỆN HÒA BÌNH

HỒ SƠ THIẾT KẾ BẢN VẼ THI CÔNG

BỒN HOA 1, 2

PHÓ GIÁM ĐỐC

LÊ XUÂN QUÝẾT

PHÒNG KTAT

NGUYỄN ĐỨC TRANG

PX THUY CÔNG

PHÙNG LÊ THÀNH

KIỂM TRA

NGUYỄN HẢI DƯƠNG

TỜ CÔNG TRÌNH

ĐOÀN QUANG HUY

BẢN VẼ SỐ 19

PT, 05-2025

MẶT BẰNG TRUNG TÂM THÔNG GIÓ SỐ 1

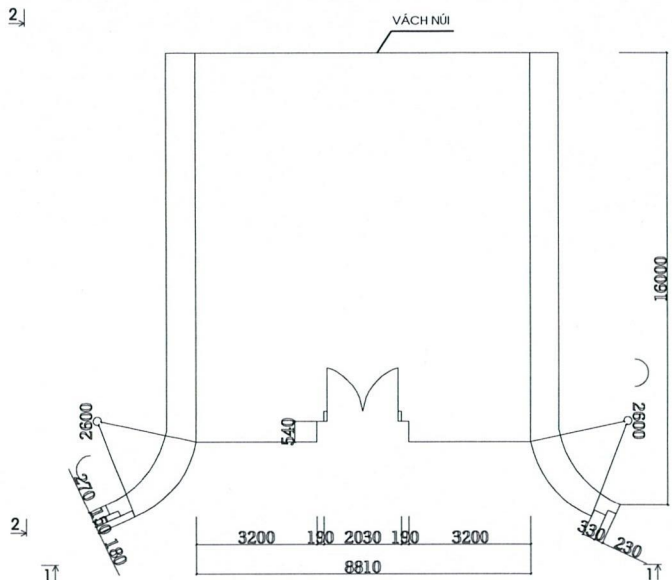

MẶT CẮT 2-2

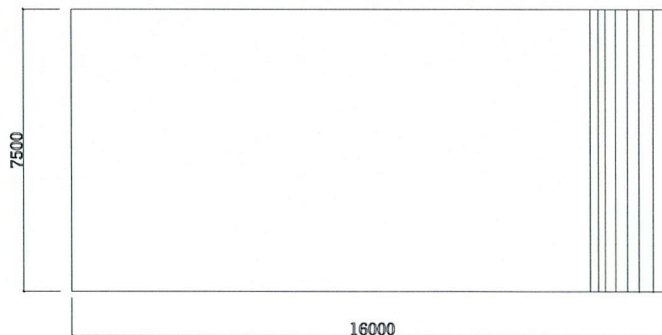

MẶT BẰNG NHÀ CHỜ (SL: 02)

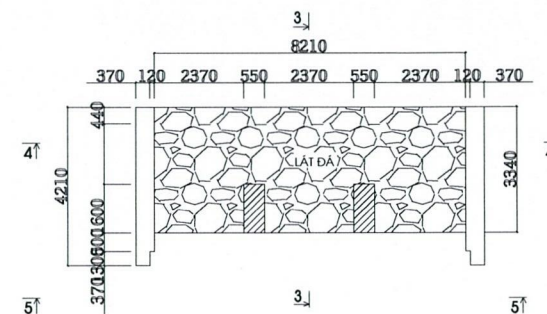

MẶT CẮT 1-1

ĐOẠN ĐƯỜNG GIAO THÔNG TỨ OPY 220KV - CỬA NHẬP NƯỚC

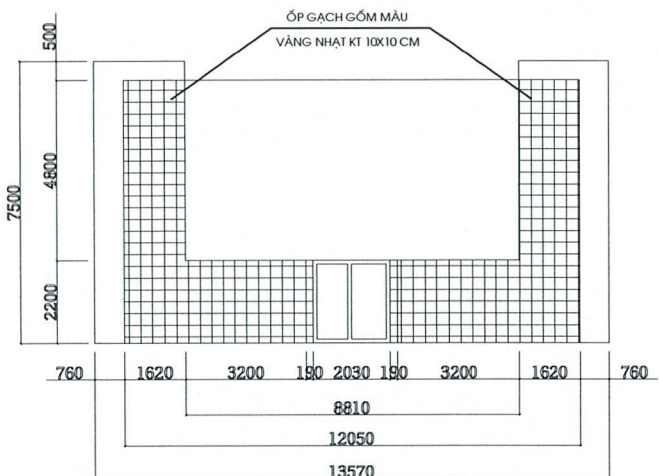

MẶT CẮT 3-3

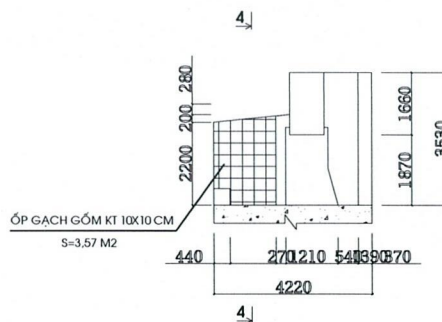

MẶT CẮT 4-4

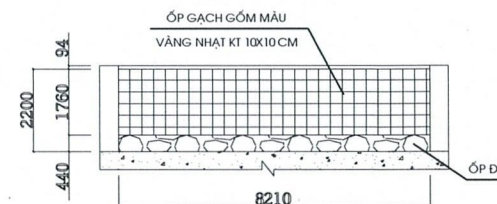

MẶT CẮT 5-5

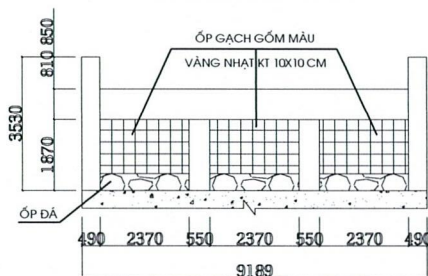

CHI TIẾT CỘT

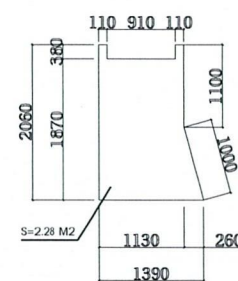

GHI CHÚ:

- + NHÀ CHỜ:
 - TRÁT TƯỜNG NGOÀI VMX M75: 159,06 M2
 - TRÁT TRẦN VXM M75: 51,98 M2
 - ỐP TƯỜNG BẰNG GẠCH GÓM KT 10X10CM VXM M75: 43,18 M2
 - SƠN TƯỜNG NGOÀI NHÀ BẰNG SƠN JOTUN: 167,86 M2
 - VỆ SINH ĐÁ BẰNG DUNG DỊCH ZIFAT 999: 54,72 M2
- + TRUNG TÂM THÔNG GIÓ SỐ 1:
 - TRÁT TƯỜNG NGOÀI VMX M75: 339,38 M2
 - SƠN TƯỜNG NGOÀI NHÀ BẰNG SƠN JOTUN: 293,85 M2
 - ỐP TƯỜNG BẰNG GẠCH GÓM KT 10X10CM VXM M75: 45,53 M2
 - SƠN CỬA SẮT BẰNG SƠN TỔNG HỢP HÀ NỘI: 8,93 M2
- + BẢN VẼ NÀY XEM CÙNG BẢN VẼ SỐ 09



TẬP ĐOÀN ĐIỆN LỰC VIỆT NAM
CÔNG TY THỦY ĐIỆN HÒA BÌNH

HỒ SƠ THIẾT KẾ BẢN VẼ THI CÔNG

TRUNG TÂM THÔNG GIÓ

PHÓ GIÁM ĐỐC

LÊ XUÂN QUÝẾT

PHÒNG KTAT

NGUYỄN ĐỨC TRANG

PX THỦY CÔNG

PHÙNG LÊ THÀNH

KIỂM TRA

NGUYỄN HẢI DƯƠNG

TỔ CÔNG TRÌNH

ĐOÀN QUANG HUY

BẢN VẼ SỐ 20

PT, 05-2025

MẶT BẰNG KHUÔN VIÊN 2

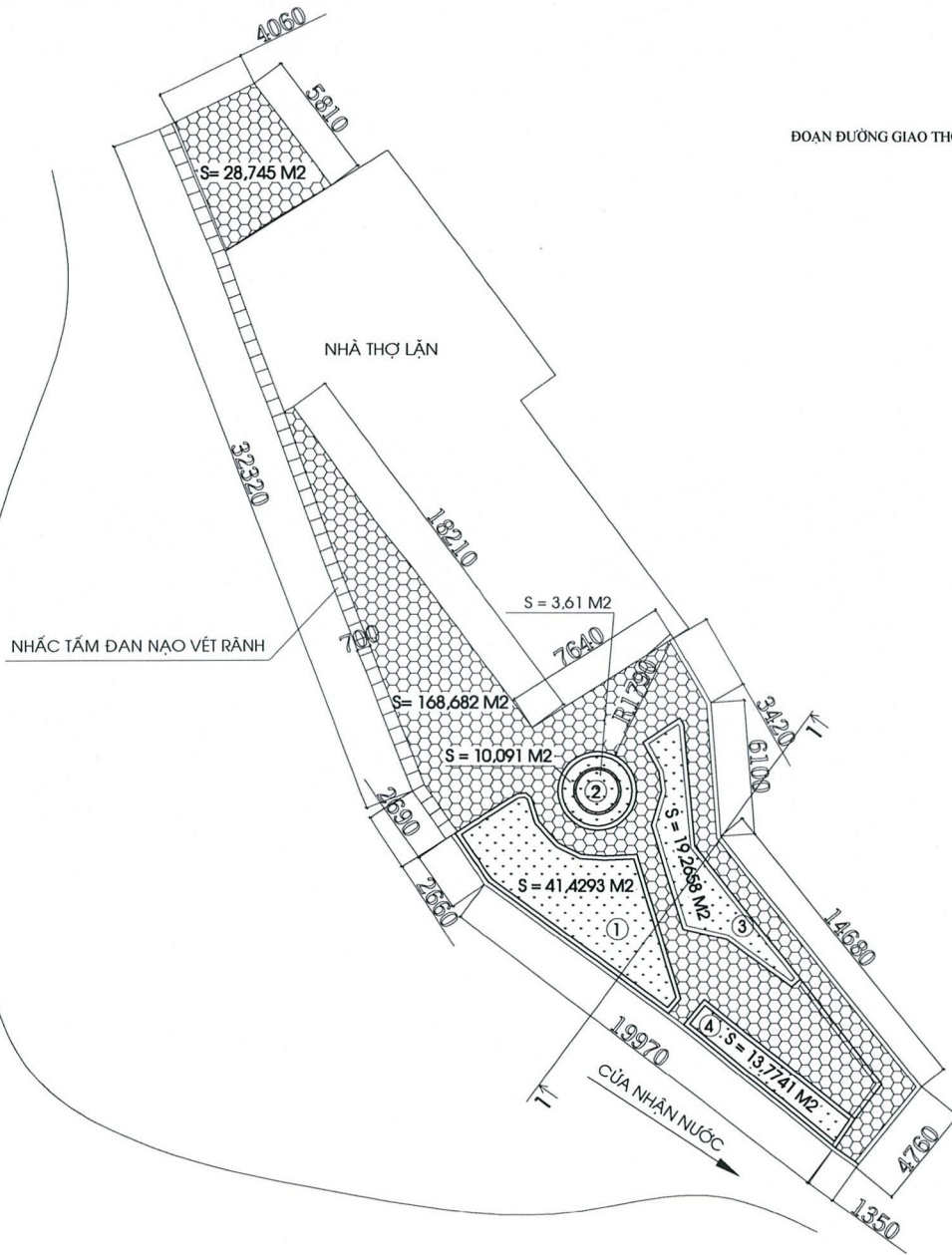

MẶT CẮT 1-1

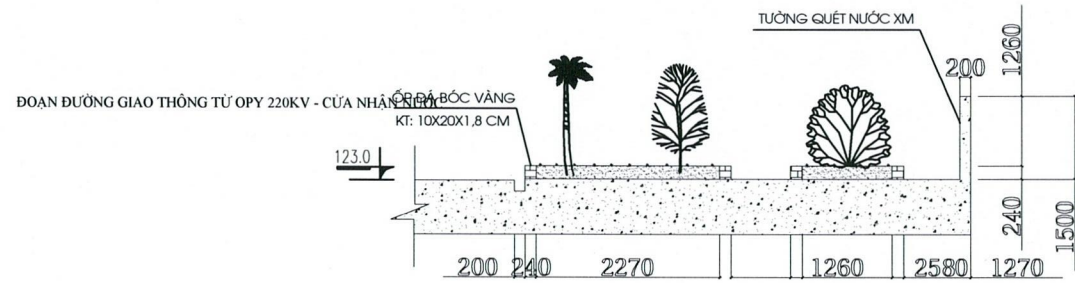

MẶT BẰNG TẤM ĐẠN (SL: 35)

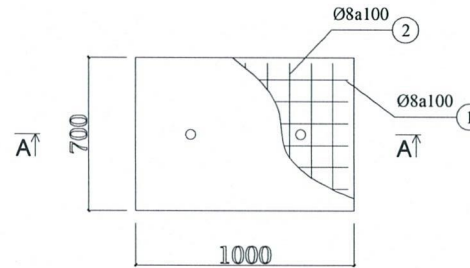

MẶT CẮT A-A

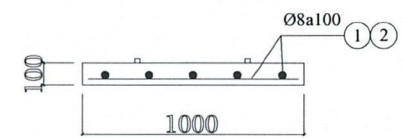

BẢNG THỐNG KÊ CỐT THÉP

CẤU KIỆN	SỐ HIỆU	HÌNH DẠNG KÍCH THƯỚC (mm)	ĐƯỜNG KÍNH	SỐ THANH/CK	SỐ CK	TỔNG SỐ THANH	CHIỀU DÀI 1 THANH (mm)	TỔNG CHIỀU DÀI (m)	KHỐI LƯỢNG (kg)
Thép tấm đan	1	1000	8	8	35	280	1,000	280.000	110.484
	2	700	8	11	35	385	700	269.500	106.340

GHI CHÚ:
- BẢN VẼ NÀY XEM CÙNG BẢN VẼ SỐ 12



TẬP ĐOÀN ĐIỆN LỰC VIỆT NAM
CÔNG TY THỦY ĐIỆN HÒA BÌNH

HỒ SƠ THIẾT KẾ BẢN VẼ THI CÔNG
ĐOẠN ĐƯỜNG GIAO THÔNG TỪ OPY 220KV - CỬA NHẬN NƯỚC

KHUÔN VIÊN 2

PHÓ GIÁM ĐỐC
[Signature]
LÊ XUÂN QUYẾT

PHÒNG KIẾT
[Signature]
NGUYỄN ĐỨC TRẠNG

PX THỦY CÔNG
[Signature]
TRƯƠNG QUỐC TUẤN

KIỂM TRA
[Signature]
NGUYỄN HẢI DƯƠNG

TỔ CÔNG TRÌNH
[Signature]
ĐOÀN QUANG HUY

BẢN VẼ SỐ 21

PT, 05-2025

BỒN SỐ 1

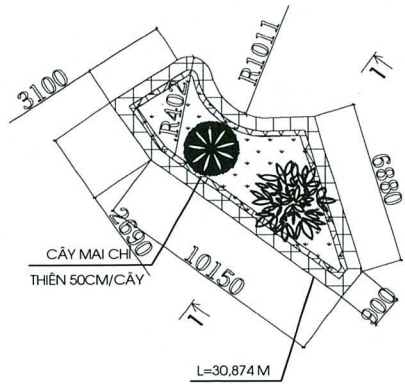

BỒN SỐ 2

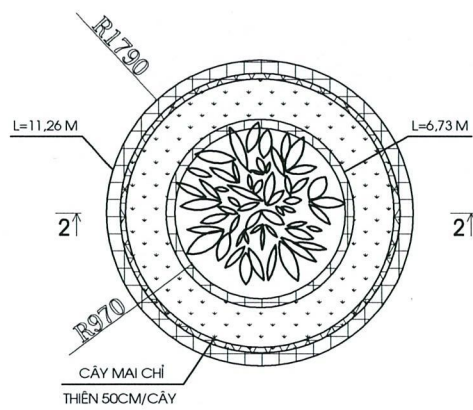

BỒN SỐ 3

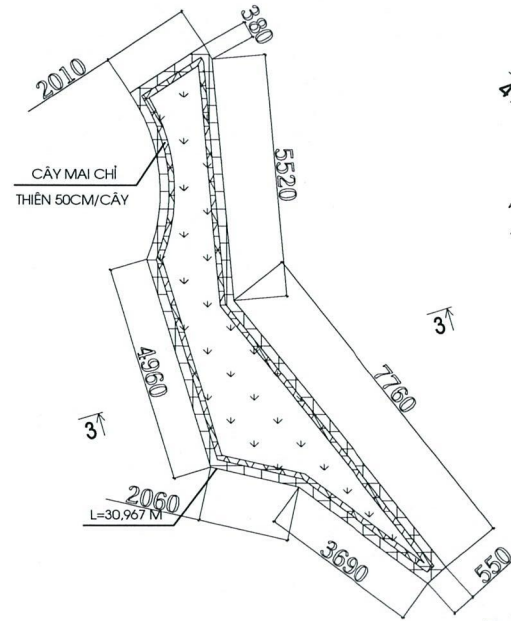

BỒN SỐ 4

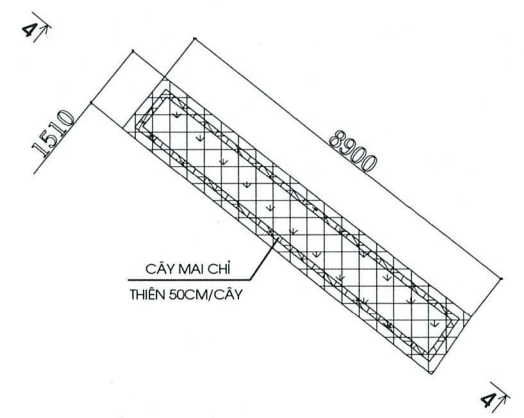

GHI CHÚ:
- BẢN VẼ NÀY XEM CÙNG BẢN VẼ SỐ 11

MẶT CẮT 1-1

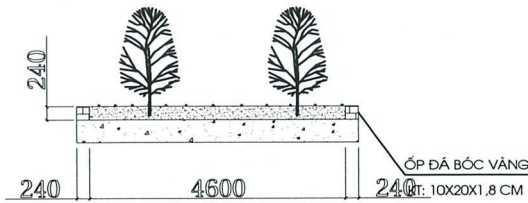

MẶT CẮT 3-3

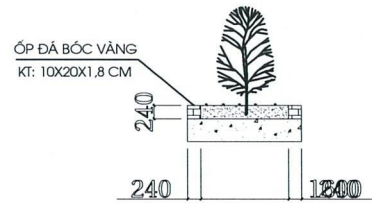

MẶT CẮT 2-2

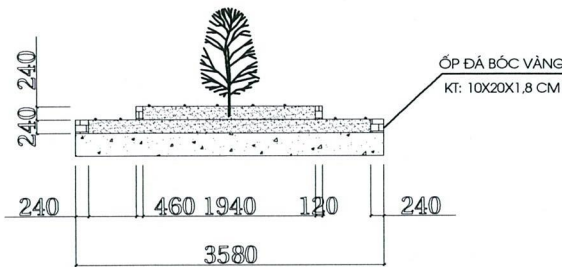

MẶT CẮT 4-4

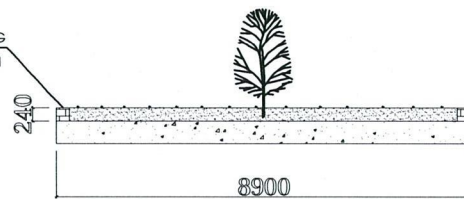

BẢNG KHỐI LƯỢNG

TT	Khối lượng công việc		
	Nội dung sửa chữa	Đơn vị	Số lượng
Khuôn viên 2			
1	Phá dỡ nền gạch terrazo	m ²	197,43
2	Phá dỡ lớp vữa trát bồn hoa	m ²	48,36
3	Đào xúc đất bồn hoa ra bãi thải, bãi tập kết dây trung bình 24 cm	m ³	21,16
4	Nạo vết rãnh thoát nước, chiều dày nạo vét dây trung bình 5cm	m ³	1,46
5	Lát sân bằng đá mài cát, chiều dày đá 2 cm	m ²	197,43
6	Quét nước xi măng 2 nước vào tường	m ²	49,23
7	Trát bồn hoa, chiều dày 2cm, vữa XM mác 75	m ²	48,36
8	Ớp bồn hoa bằng đá bóc vàng 10x20x2 cm	m ²	48,36
9	Đổ đất màu vào bồn hoa	m ³	21,16
10	Trồng cỏ Lạc bồn hoa	m ²	88,17
11	Bê tông thương phẩm tấm đan độ bằng máy, đá 1x2, mác 200	m ³	2,45
12	Ván khuôn cho bê tông đô tại chỗ, ván khuôn gỗ, ván khuôn tấm đan	100m ²	0,12
13	Công tác sản xuất lắp dựng cốt thép bê tông tại chỗ, cốt thép tấm đan, đường kính 8mm	tấn	0,22
14	Lắp đặt ống nhựa HDPE DEKKO DN25	mét	48
15	Lắp đặt tê đều vận ren HDPE DN25	cái	2
16	Lắp đặt cú 90 vận ren HDPE DN25	cái	6
17	Lắp đặt van rác co HDPE DN25	cái	2
18	Lắp đặt màng sông ren trong HDPE DEKKO DN25 1/2"	cái	1



TẬP ĐOÀN ĐIỆN LỰC VIỆT NAM
CÔNG TY THỦY ĐIỆN HÒA BÌNH

HỒ SƠ THIẾT KẾ BẢN VẼ THI CÔNG
ĐOẠN ĐƯỜNG GIAO THÔNG TỪ OPY 220KV - CỬA NHẬN NƯỚC

KHUÔN VIÊN 2

PHÓ GIÁM ĐỐC

[Signature]
LÊ XUÂN QUÝẾT

PHÒNG KTAT

[Signature]
NGUYỄN ĐỨC TRẠNG

PX THỦY CÔNG

[Signature]
TRƯƠNG QUỐC TUẤN

KIỂM TRA

[Signature]
NGUYỄN HẢI DƯƠNG

TỔ CÔNG TRÌNH

[Signature]
ĐOÀN QUANG HUY

BẢN VẼ SỐ

22

PT. 05-2025