

PHƯƠNG ÁN THIẾT KẾ, TỔ CHỨC

**KHÔNG GIAN QUẢNG BÁ SẢN PHẨM ĐẶC SẢN LÀNG NGHỀ
GẮN KẾT VĂN HÓA, LỄ HỘI ĐỊA PHƯƠNG
TẠI PHƯỜNG SƠN TÂY, XÃ QUỐC OAI, XÃ BÌNH MINH**

CÔNG TY TNHH TRUYỀN THÔNG HOA PHƯỢNG



GIÁM ĐỐC
Vũ Anh Tuấn

**TRUNG TÂM KHUYẾN CÔNG
VÀ XÚC TIẾN THƯƠNG MẠI HÀ NỘI**



PHÓ GIÁM ĐỐC
Nguyễn Tuấn Anh

Hà Nội, năm 2026

PHƯƠNG ÁN THIẾT KẾ

**KHÔNG GIAN QUẢNG BÁ SẢN PHẨM ĐẶC SẢN LÀNG NGHỀ
GẮN KẾT VĂN HÓA, LỄ HỘI ĐỊA PHƯƠNG TẠI PHƯỜNG SƠN TÂY, THÀNH PHỐ HÀ NỘI**



**Layout
tổng thể**

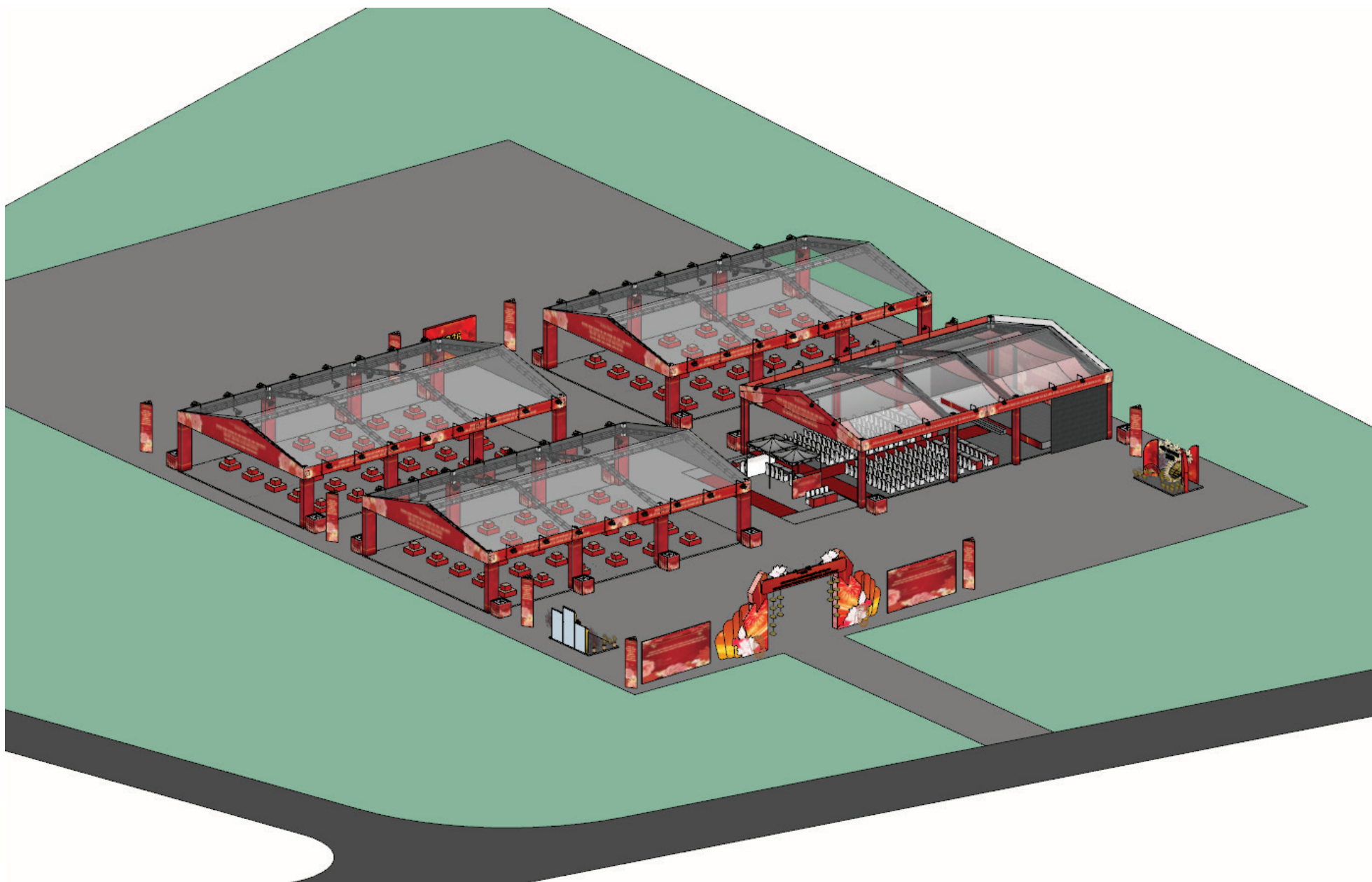

**Phối cảnh
tổng thể**

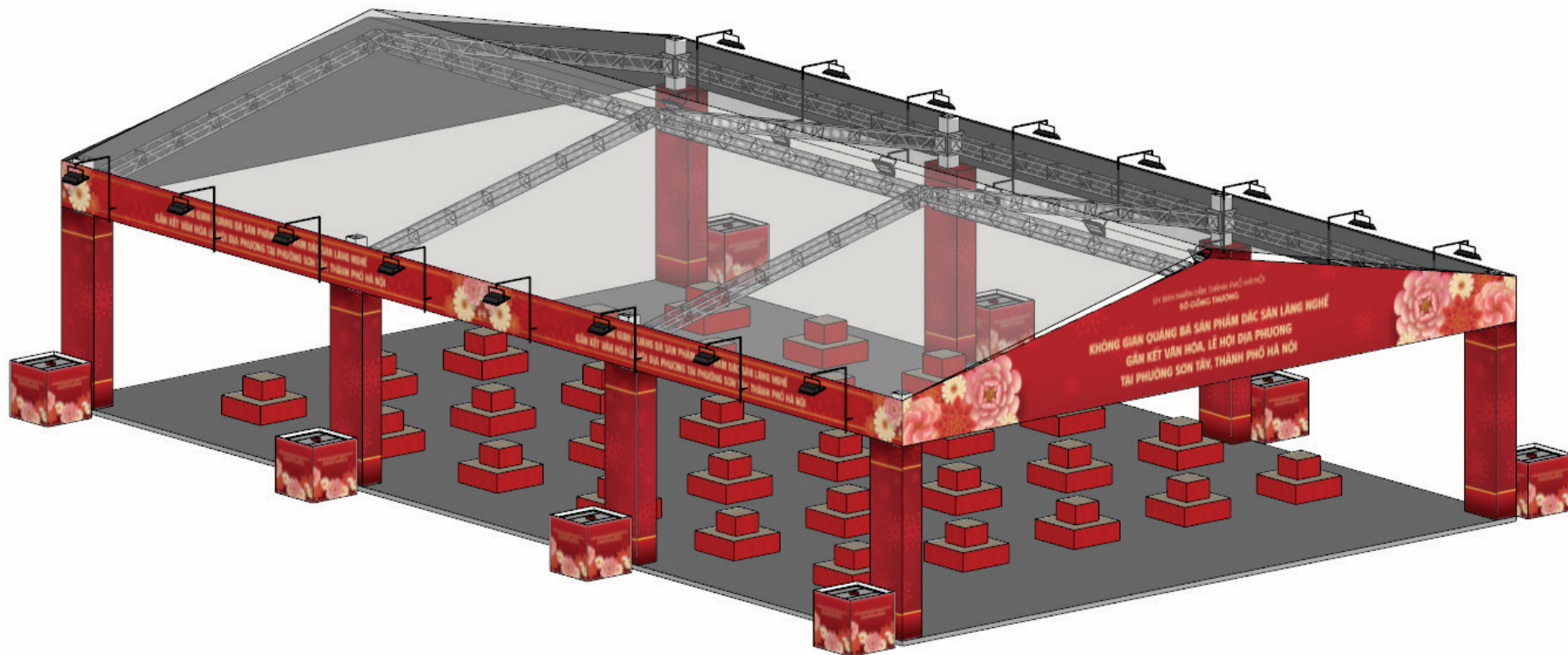

Phối cảnh
khu trung bày

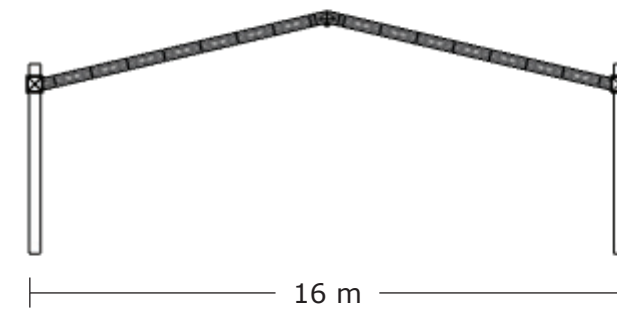
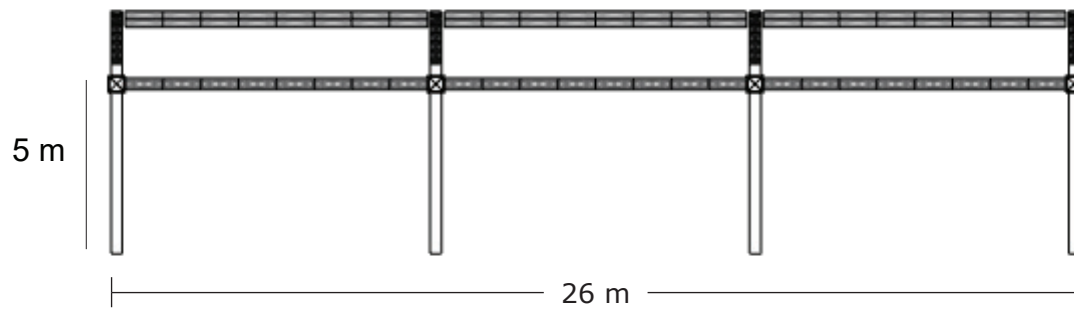
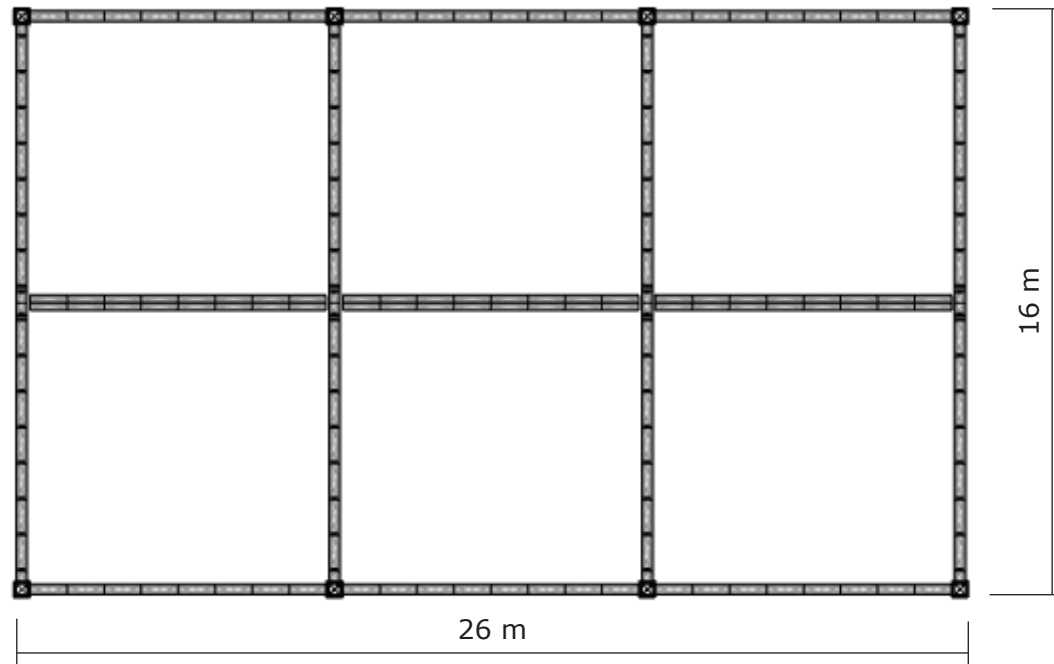

KHUNG NHÀ TIỀN CHẾ

**Nhà tiên
chế khu
trưng bày**

Nhà tiên chế:
1. Khung nhà tiên chế (bao gồm hệ cột và thanh ngang, dọc), Bọc vải truss trần
Vật liệu: Hộp kim nhôm chịu lực (hộp nhôm 400mx400mm, độ dày nhôm $\geq 2.0\text{cm}$;

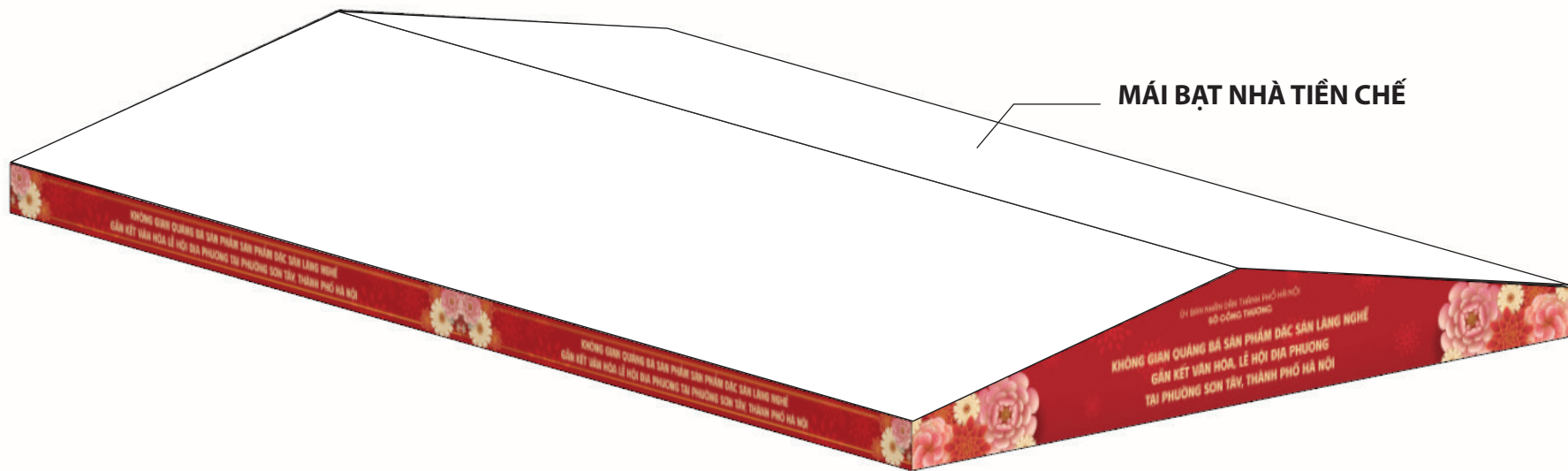

MÁI BẠT NHÀ TIỀN CHẾ



26 m

1 m

PANO TRÁN NGANG

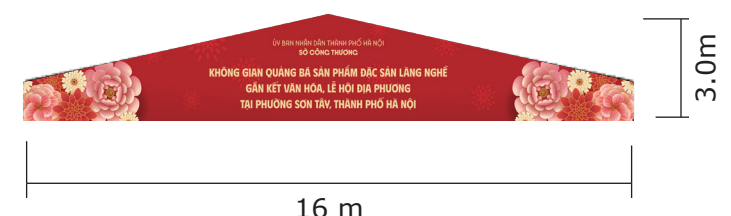

16 m

3.0m

PANO TRÁN ĐẪU HỒI

**Trán nhà
tiền chế
khu trưng
bày**

Mái nhà - bạt phủ 3 lớp: Bạt 3 lớp (PVC-Polyester), định lượng 650-750gsm, chịu mưa, chịu nắng, chống tia UV. KT nhà 1: 16m x 26m = 416m²
Pano trán tam giác đầu hồi nhà tiền chế gian hàng:
 Khung sắt: vật liệu thép ống vuông (sắt hộp), 40mm x 40mm, độ dày thành ống >=1.0mm, thép cán nguội;
 Bề mặt Pano
 - Bạt hiflex: độ dày tối thiểu 0.36-0.38mm, in UV, chống thấm nước. Chịu được nhiệt độ và các tác động của thời tiết như nắng, mưa, gió. KT: (16m x 3m)/2 x 2 tấm = 48m²
Pano trán ngang nhà tiền chế gian hàng:
 Khung phụ (hệ sườn để căng Formex) Vật liệu: Thép ống vuông (sắt hộp) mạ kẽm, kích thước 40x40mm, độ dày: ≥ 1.0 mm, Loại thép: SS400 hoặc tương đương, Mối nối: hàn CO2/MIG; mối hàn mài nhẵn, xử lý chống rỉ. Tấm ốp (Formex), Vật liệu: Formex (PVC foam board) hoặc PVC foam tương đương, Độ dày: 3 mm (Formex 3 mm). Vật liệu in & hoàn thiện bề mặt: Decal PVC in UV (mức UV, độ phân giải ≥ 300 dpi), Decal dán trên Formex, keo bám dính tốt, không bong tróc, KT: 26m x 1m x 2 tấm = 52m²

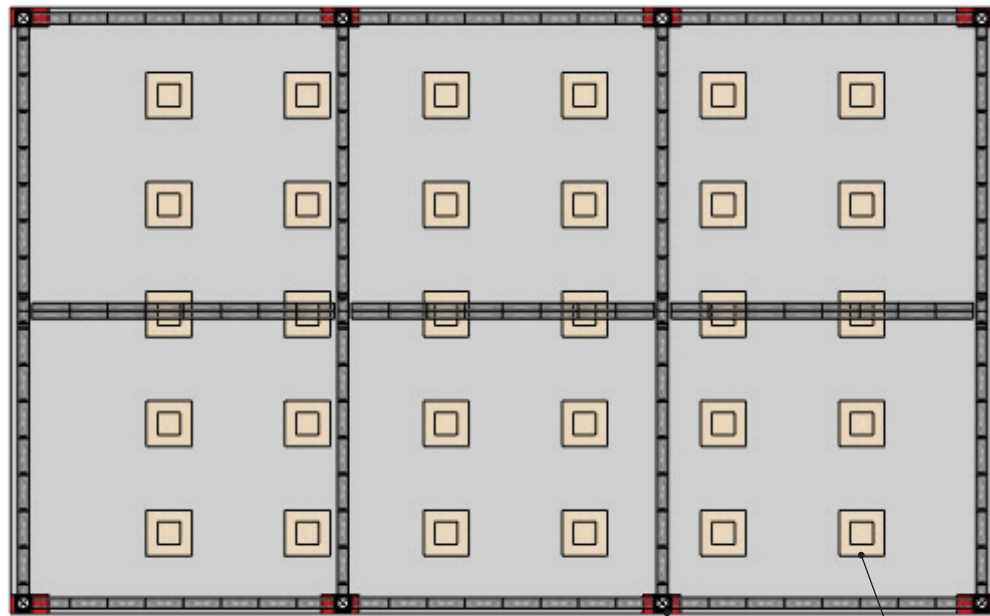

BỤC VUÔNG 2 CẤP

VỊ TRÍ ỐP CỘT

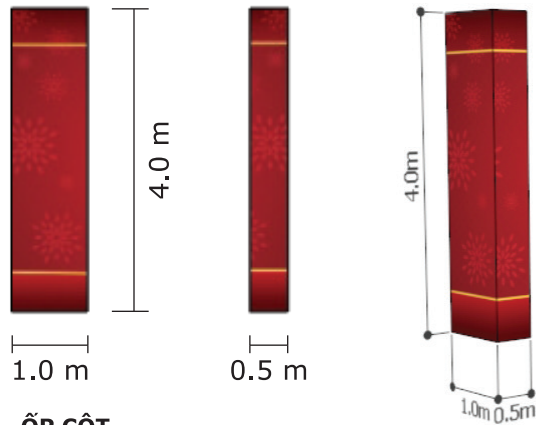

ỐP CỘT

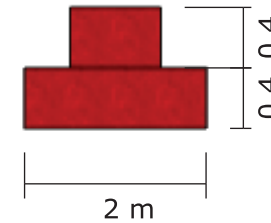

BỤC VUÔNG 2 CẤP

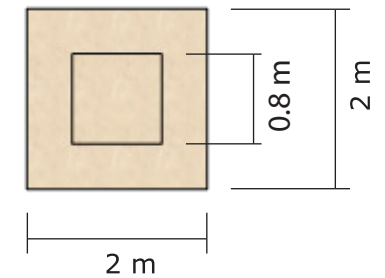

**Ốp cột +
bục vuông**

Bục gỗ vuông 2 tầng

-Chất liệu: Khung sắt hộp 25x25mm mạ kẽm độ dày tối thiểu 1.0mm, hàn liên kết tạo khối trụ vuông, mặt trên gỗ MDF 18mm, xung quanh ốp formex 8mm, bồi decal in theo thiết kế.
KT 1: 2m x 2m x 0,4m KT2: 0,8m x 0,8m x 0,4m Số lượng: 30 chiếc

Ốp cột nhà tiền chế

Khung sắt: vật liệu thép ống vuông (sắt hộp), 40mm x 40mm, độ dày thành ống >=1.0mm, thép cán nguội;

Bề mặt Pano - Bạt hiflex: độ dày tối thiểu 0.36-0.38mm, in UV, chống thấm nước. Chịu được nhiệt độ và các tác động của thời tiết như nắng, mưa, gió, nội dung in theo thiết kế.

KT: 4m x 3m x 8 cột = 96m²

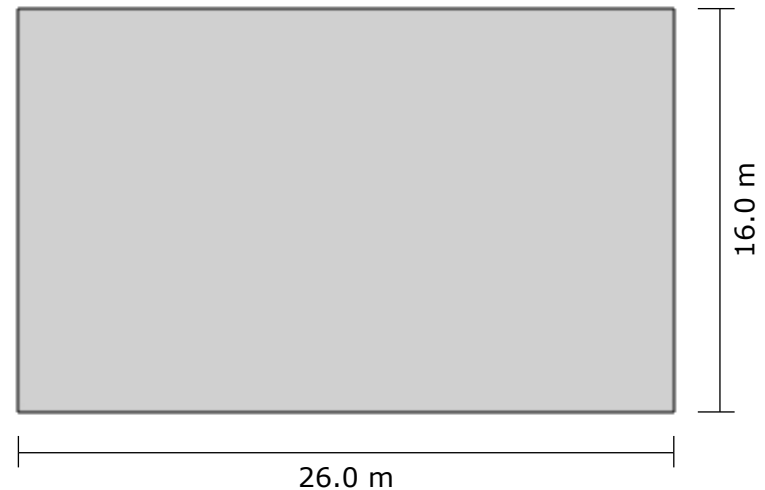
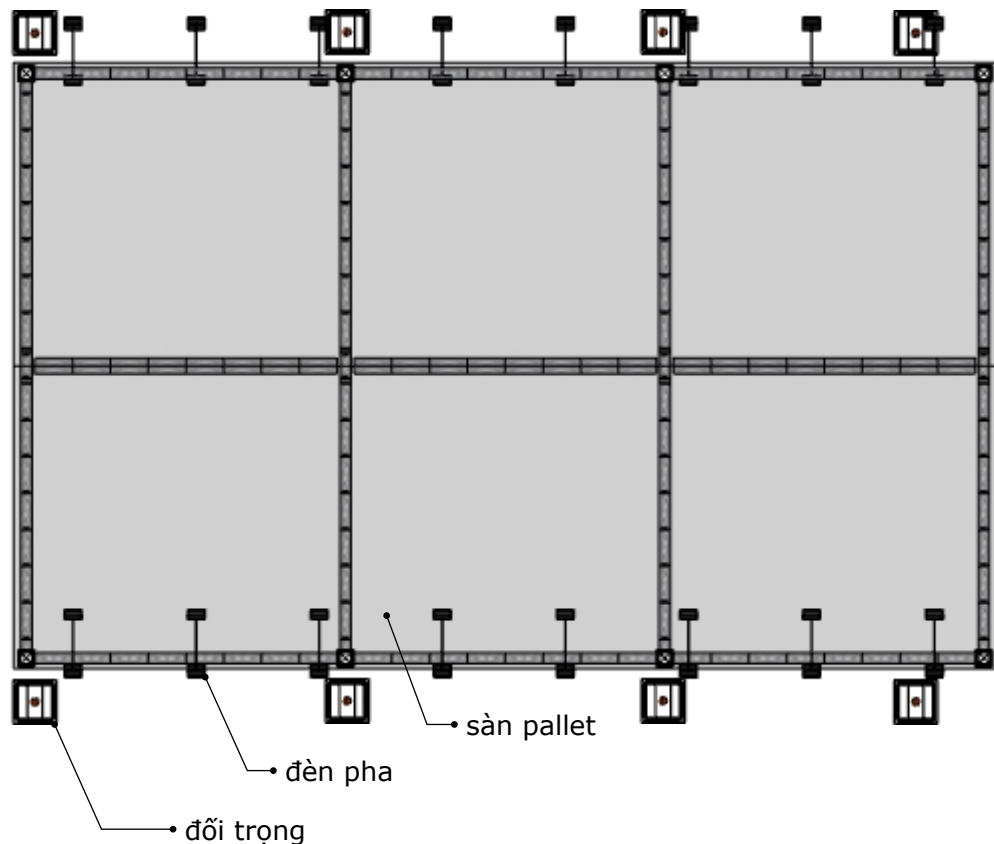

SÀN NHÀ TIỀN CHẾ

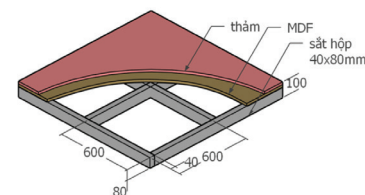

CHI TIẾT SÀN NHÀ TIỀN CHẾ

Sàn nhà tiền chế:
 Chất liệu: Khung sắt hộp mạ kẽm đỡ ván sàn kích thước vuông tiêu chuẩn 90x90mm độ dày 3.5mm, bề mặt gỗ MDF chịu nước 20mm, trải thảm.
 KT: 16m x 26m = 416m²



CHI TIẾT TẾC NƯỚC ĐỔI TRỌNG

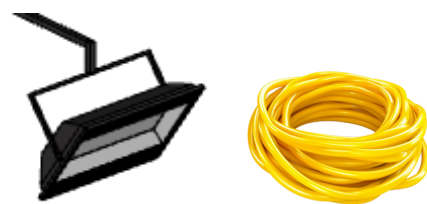

HỆ THỐNG CHIẾU SÁNG

Bình đổi trọng + Đèn pha chiếu sáng

Téc nước đổi trọng 1000lit

KT: 1m x 1.15m x 1,2m

Chất liệu: Nhựa HDPE.

Vật liệu tấm ốp mặt ngoài tec: khung sắt 40mmx40mm (độ dày 1.2-1.4mm), Bề mặt Pano - Bạt hiflex: độ dày tối thiểu 0.36-0.38mm, in UV, chống thấm nước (bao gồm cáp nít, bơm tháo nước vào đổi trọng); Số lượng: 8 chiếc

Hệ thống điện chiếu sáng: dây điện nguồn trần phủ (hoặc tương đương) 2,5mm, 32 đèn pha led công suất 100w, loại led hiệu suất >=120lm/w (LED CHIP SMD/CREE), chiếu sáng toàn bộ không gian nhà tiền chế (bao gồm dây điện nguồn, aptomat, phụ kiện đi kèm)

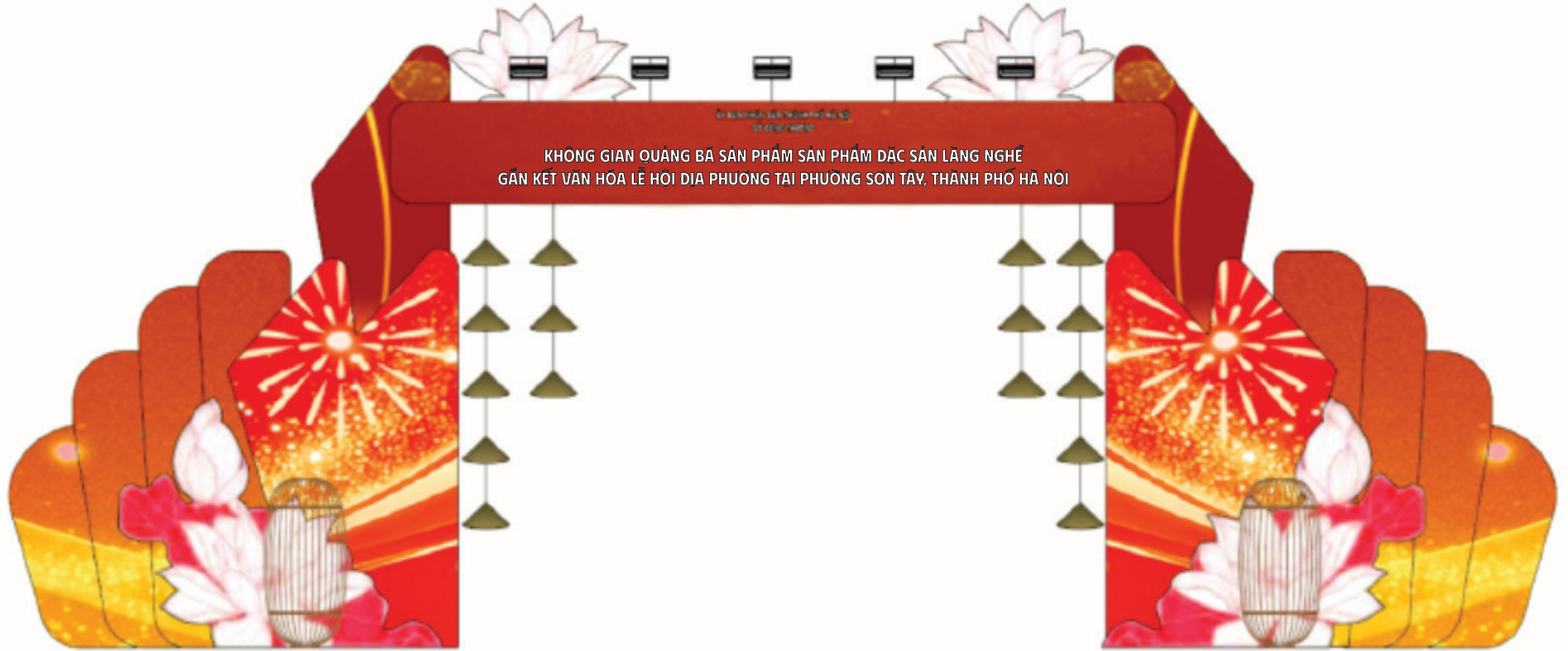

Tấm ngang trên cổng:

Chất liệu: Khung sắt hộp 40x40mm mạ kẽm độ dày tối thiểu 1.2mm, bề mặt ốp Formex (PVC foam board) hoặc PVC foam tương đương, Độ dày: 3 mm (Formex 3 mm).
Vật liệu in & hoàn thiện bề mặt: Decal PVC in UV (mức UV, độ phân giải ≥ 300 dpi),
Decal dán trên Formex, keo bám dính tốt, không bong tróc trong điều kiện ngoài trời

KT: 8.5m x 1.1m

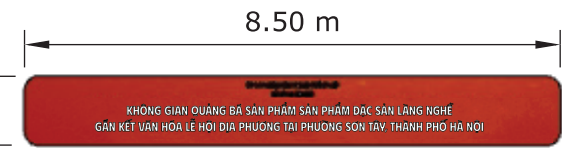

Tấm ngang trên cổng

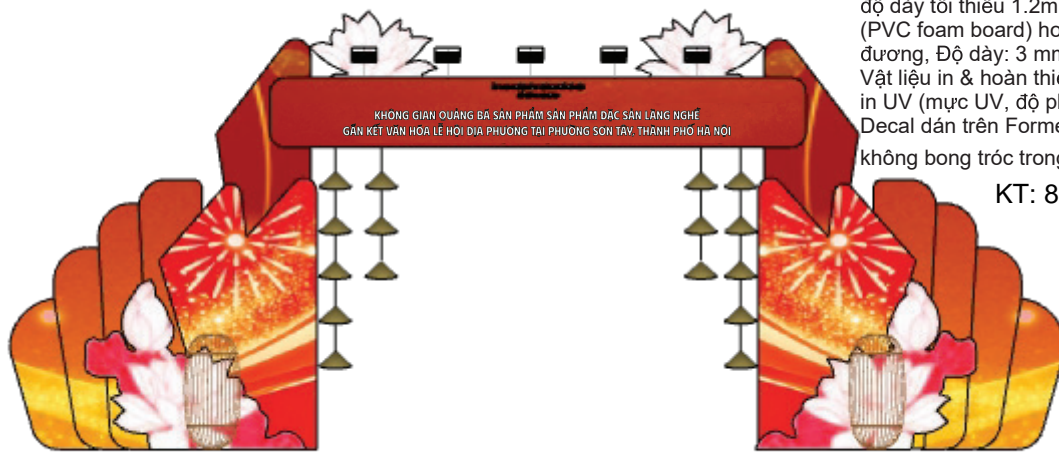

Mặt đứng cổng chính

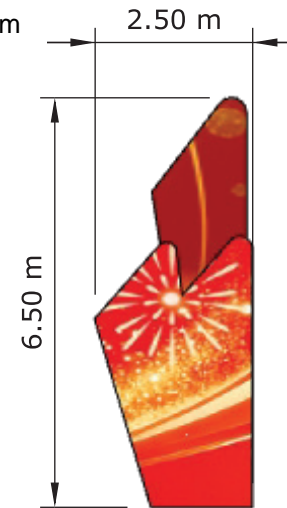

Trang trí ốp khung 2 bên cổng

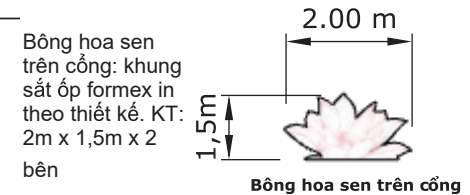

Bông hoa sen trên cổng

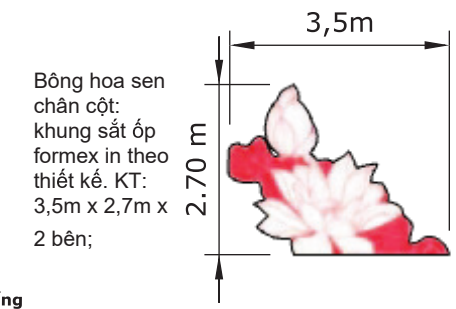

Bông hoa sen chân cột

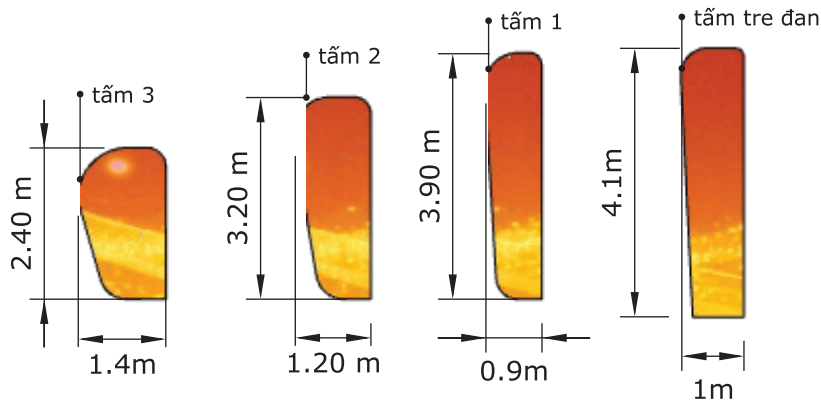

Tấm ốp trang trí 2 bên cổng

Tấm Pano 2 bên cổng, khung sắt 40mmx40mm, độ dày 1,2-1,4mm, bạt hiflex in ngoài trời, dày $\geq 0,36$ mm, công nghệ UV hoặc eco-solvent, độ phân giải ≥ 720 dpi.

Nội dung in theo thiết kế. KT: 7m x 3,5m x 2 tấm = 49m²

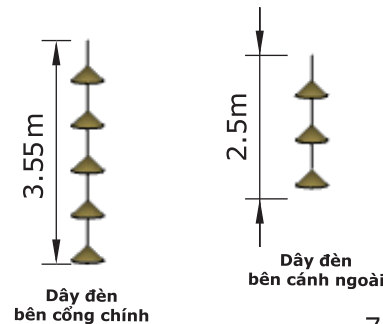

Dây đèn bên cổng chính

Dây đèn bên cánh ngoài



Tấm pano 2 bên cổng



Hệ thống điện chiếu sáng

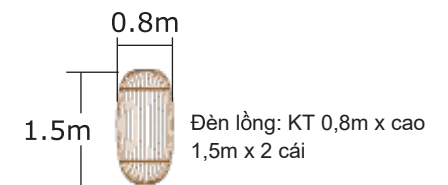

Đèn lồng

Đèn lồng: KT 0,8m x cao 1,5m x 2 cái

Chi tiết cổng chính

- Trang trí ốp khung 2 bên cổng

Chất liệu: Khung sắt hộp 40x40mm mạ kẽm độ dày tối thiểu 1.2mm, bề mặt ốp formex dày. 5 ly, in bởi decal theo thiết kế được duyệt. KT: 2,5m x 6,5m x dày 0,6m x 2 bên

-Tấm ốp trang trí 2 bên pano. Chất liệu: Khung sắt hộp 40 x 40mm mạ kẽm độ dày tối thiểu 1.2mm, bề mặt ốp formex dày. 5 ly, in bởi decal theo thiết kế được duyệt. KT tấm ốp 2 bên pano:

-Tấm 1: 0.9m x 3,9m;

-Tấm 2: 1,2m x 3,2m;

-Tấm 3: 1,4m x 2,4m;

-Tấm tre đan: KT: 4,1m x 1m x 2 tấm

Dây đèn lồng 2 bên cổng: Dây đèn mây tre đan; KT dây 2 bên cổng chính: 3,55m x 2 dây; KT dây 2 bên cánh ngoài: pano 2,5m x 2 dây

Hệ thống điện chiếu sáng: dây điện nguồn trần phủ (hoặc tương đương) 2,5mm, 10 đèn pha led công suất 100w, loại led hiệu suất ≥ 120 lm/w (LED CHIP SMD/CREE), (bao gồm dây điện nguồn, aptomat, phụ kiện đi kèm)





MẶT ĐỨNG PHOTOBOOTH



HỆ VÁCH

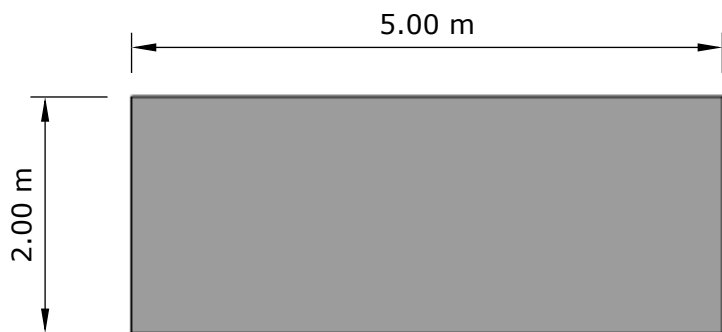

SÀN PALLET

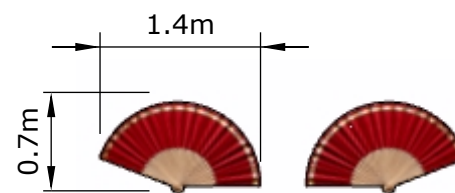

MÔ HÌNH QUẠT GIẤY

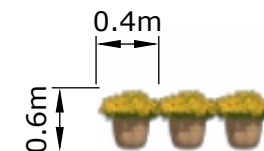

CHẬU HOA CÚC GIẢ

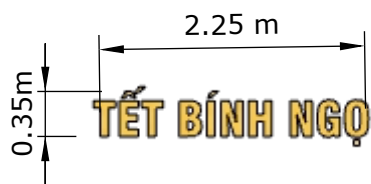

BỘ CHỮ

Sàn pallet

Chất liệu: mặt gỗ MDF chịu nước độ dày 17-18mm, khung sắt hộp 40mm x 80mm mạ kẽm độ dày thành ≥ 1.5 mm, mặt sàn trải thảm mới 100%, KT: 5m x 2m = 10m²



HỆ THỐNG ĐIỆN TRANG TRÍ



Hệ thống điện trang trí: dây điện nguồn trần phụ (hoặc tương đương) 2,5mm, 6 đen pha led công suất 100w, loại led hiệu suất ≥ 120 lm/w (LED CHIP SMD/CREE), (bao gồm dây điện nguồn, aptomat, phụ kiện đi kèm)

Chi tiết photobooth

Hệ vách

- Khung phụ (hệ sườn để căng Formex)

Vật liệu: Thép ống vuông (sắt hộp) mạ kẽm, kích thước 40x40mm, độ dày: ≥ 1.0 mm, Loại thép: SS400 hoặc tương đương, Mối nối: hàn CO2/MIG; mối hàn mài nhẵn, xử lý chống rỉ

2. Tấm ốp (Formex), Vật liệu: Formex (PVC foam board) hoặc PVC foam tương đương, Độ dày: 3 mm (Formex 3 mm).

3. Vật liệu in & hoàn thiện bề mặt: Decal PVC in UV (mức UV, độ phân giải ≥ 300 dpi), Decal dán trên Formex, keo bám dính tốt, không bong tróc trong điều kiện hội chợ trong nhà, nội dung in theo thiết kế. - KT: 3.1m x 5m = 15,5m²

Các hạng mục trang trí bao gồm:

- Bộ chữ "Tết bình ngô" cắt CNC chữ uốn chân nổi khối 10cm bên trong lắp đèn chiếu sáng theo thiết kế; Kích thước: 2,25m x 0,35m..

- Mô hình quạt giấy: Khung tre, gỗ vải lụa, Kích thước 1,4m x 0,7m, Số lượng 02 cái

- Chậu hoa cúc giả: Kích thước: đường kính 0,4m, chiều cao chậu + hoa: 0,6m, Số lượng: 06 chậu cây



**Phối cảnh
tiểu cảnh
số 1**



MẶT ĐỨNG TIỂU CẢNH SỐ 1

VÁCH TRANG TRÍ PHOTOBOOTH

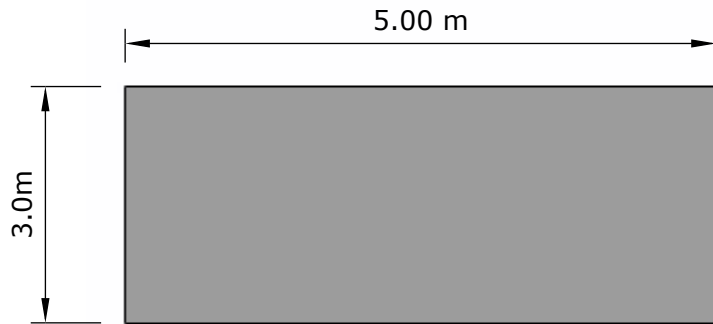
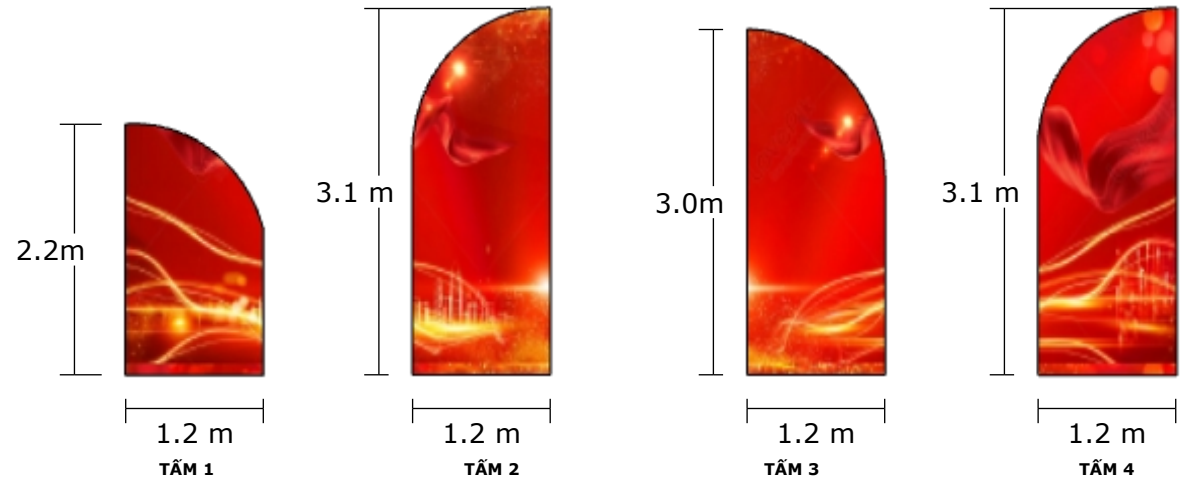

SÀN PALLET

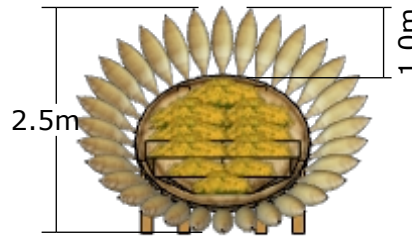

HOA HƯƠNG DƯƠNG TẠO HÌNH BẰNG TRE VÀ ĐÓ

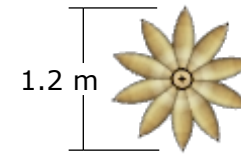

HOA ĐÓ

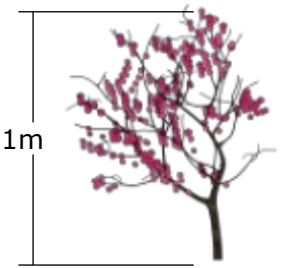

CẢNH ĐÀO

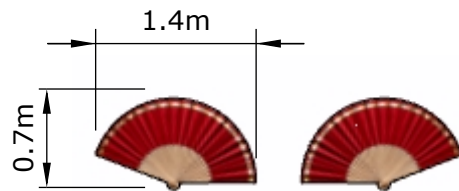

MÔ HÌNH QUẠT GIẤY

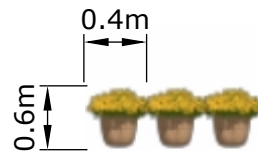

CHẬU HOA CÚC GIÀ



Hệ thống điện trang trí: dây điện nguồn trần phụ (hoặc tương đương) 2,5mm, 6 đèn pha led công suất 100w, loại led hiệu suất >=120lm/w (LED CHIP SMD/CREE), (bao gồm dây điện nguồn, aptomat, phụ kiện đi kèm)

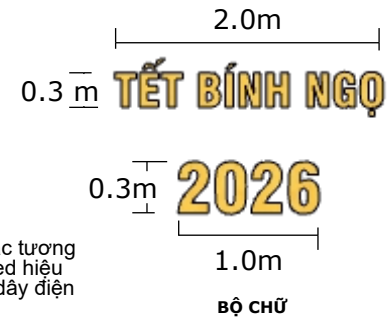

BỘ CHỮ

Chi tiết tiểu cảnh số 1

Hệ sàn pallet
 Chất liệu: mặt gỗ MDF chịu nước độ dày 17-18mm, khung sắt hộp 40mm x 80mm mạ kẽm độ dày thành >= 1.5mm, mặt sàn trải thảm mới 100%
 KT: 3m x 5m = 15m²
 Vách trang trí tiểu cảnh
 Chất liệu: Khung xương sắt hộp 40mm x 40mm mạ kẽm độ dày tối thiểu 1.2mm uốn tạo hình theo thiết kế, bề mặt ốp formex cắt CNC in theo thiết kế.
 - Tấm 1: 1,2m x 2,2m = 2,64m²; Tấm 2: 1,2m x 3,1m = 3,72m²; Tấm 3: 1,2m x 3,0m = 3,6m²; Tấm 4: 1,2m x 3,1m = 3,72m²; Tổng: 13.68m²
 Trang trí tiểu cảnh:
 + Hoa đỏ: mỗi bông ghép từ 10 chiếc đó, KT đường kính 1 bông 1,2m x 4 bông
 + Hoa hương dương tạo hình bằng tre và đó: Mẹt tre trang trí hoa tươi trung tâm, KT: Đường kính 2,5m, các đó tre tạo hình cánh hoa xung quanh, KT đó tre dài 1m.
 Bộ chữ "Tết bình ngo" và chữ "2026" cắt CNC chữ uốn chân nổi khối 10cm bên trong lắp đèn chiếu sáng theo thiết kế
 - Mô hình quạt giấy khung tre, gỗ vải lụa, KT cao 0,7m rộng 1,4m, số lượng 02 cái
 - Mô hình cảnh đào, chất liệu fomex cắt CNC theo thiết kế, hoa đào bằng vải lụa, cao 2,1m, số lượng 02 cái .
 - Chậu hoa cúc già: Kích thước: đường kính 0,4m, chiều cao chậu + hoa: 0,6m
 Số lượng: 18 chậu cây



Phối cảnh
tiểu cảnh
số 2



MẶT ĐỨNG TIỂU CẢNH 2

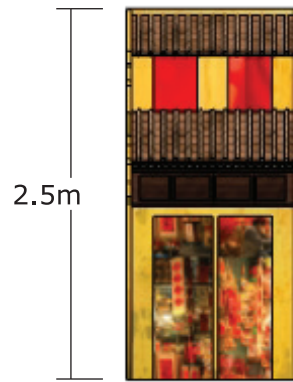

2.5m

1.4m
NHÀ 1

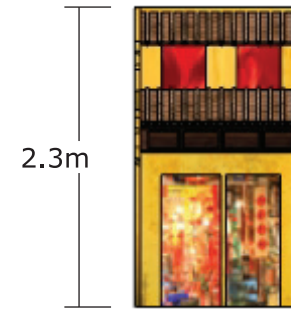

2.3m

1.4m
NHÀ 2

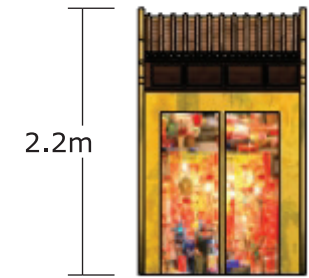

2.2m

1.4 m
NHÀ 3



SÀN PALLET

Chất liệu: mặt gỗ MDF chịu nước độ dày 17-18mm, khung sắt hộp 40mm x 80mm mạ kẽm độ dày thành >= 1.5mm, mặt sơn trải tham mới 100%, KT: 8m x 3m = 24m²

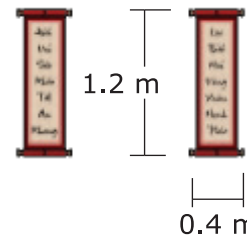

CÂU ĐỐI

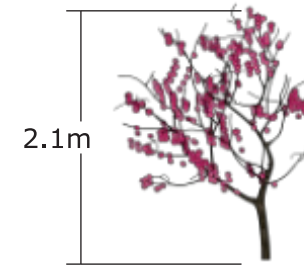

CẢNH ĐÀO

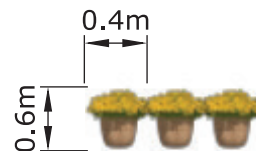
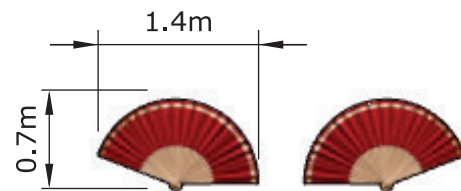

CHẬU HOA CÚC GIÀ

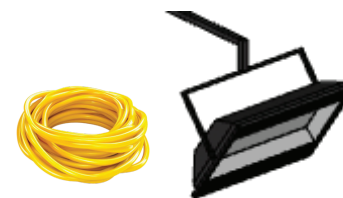

HỆ THỐNG ĐIỆN TRANG TRÍ

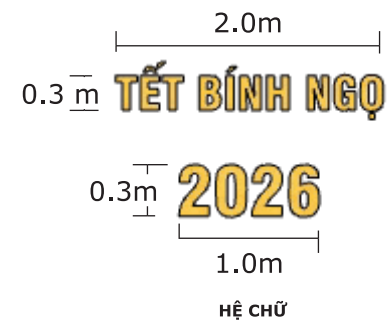

HỆ CHỮ

Chi tiết tiểu cảnh số 2

Các hạng mục trang trí trong tiểu cảnh 2, bao gồm:
 - Bộ chữ "Tết bình ngo - 2026" cắt CNC theo thiết kế cắt CNC chữ uốn chân nổi khối 10cm bên trong lắp đèn chiếu sáng theo thiết kế, Kích thước bộ chữ "Tết Bình Ngo" dài 2m x cao 0,3m, chữ "2026" dài 1m x cao 0,3m
 - Mô hình quạt giấy khung tre, gỗ vải lụa, KT cao 0,7m rộng 1,4m, số lượng 02 cái
 - Mô hình cảnh đào, chất liệu fomex cắt CNC theo thiết kế, hoa đào bằng vải lụa, cao 2,1m, số lượng 02 cái.
 - Cầu đối, chất liệu vải lụa, xô khuyên hai đầu, in ép nhiệt, KT: 1,2m x 0,4m.
 - Mô hình Nhà phố cổ 1: Khung thép hộp 40mm x 40mm gia công, uốn thủy lực, hàn tạo hình theo thiết kế. Bề mặt ốp Formex bồi Decal giấy in UV nội dung theo thiết kế. Kích thước: 1,4m x 2,5m x dày 0,3m.
 - Mô hình Nhà phố cổ 2: Khung thép hộp 40mm x 40mm gia công, uốn thủy lực, hàn tạo hình theo thiết kế. Bề mặt ốp Formex bồi Decal giấy in UV nội dung theo thiết kế. Kích thước: 1,4m x 2,3m x dày 0,3m.
 - Mô hình Nhà phố cổ 3: Khung thép hộp 40mm x 40mm gia công, uốn thủy lực, hàn tạo hình theo thiết kế. Bề mặt ốp Formex bồi Decal giấy in UV nội dung theo thiết kế. Kích thước: 1,4m x 2,2m x dày 0,3m.
 - Chậu hoa cúc già:
 Kích thước: đường kính 0,4m, chiều cao chậu + hoa: 0,6m
 Số lượng: 33 chậu cây
 Hệ thống điện trang trí: dây điện nguồn trần phủ (hoặc tương đương) 2,5mm, 6 đèn pha led công suất 100w, loại led hiệu suất >=120lm/w (LED CHIP SMD/CREE), (bao gồm dây điện nguồn, aptomat, phụ kiện đi kèm)

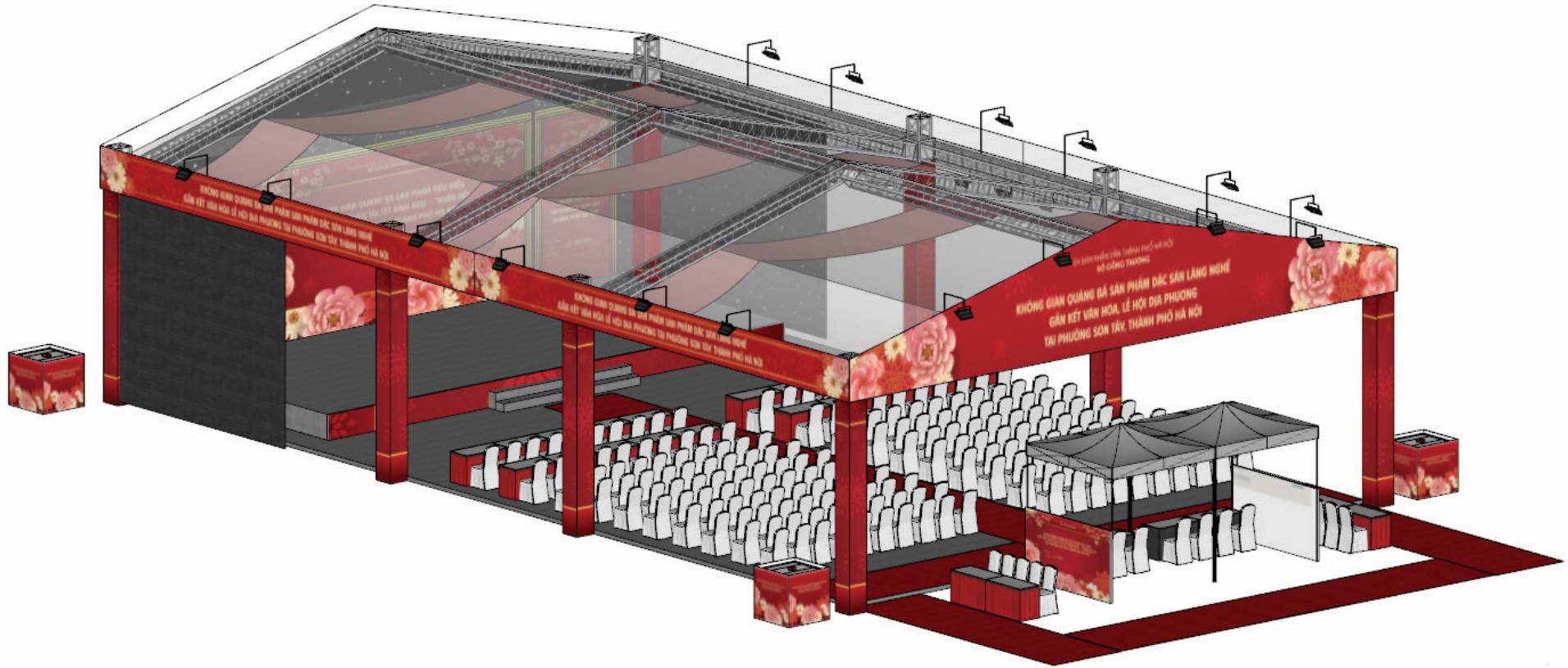

**Phối cảnh
khai mạc**

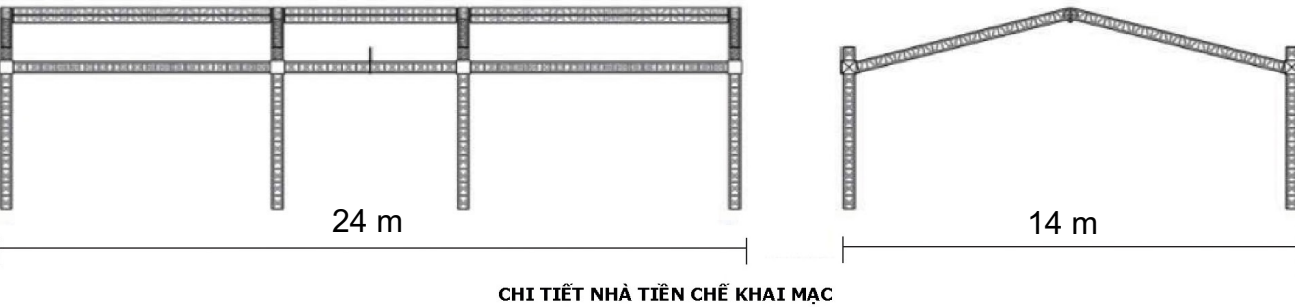
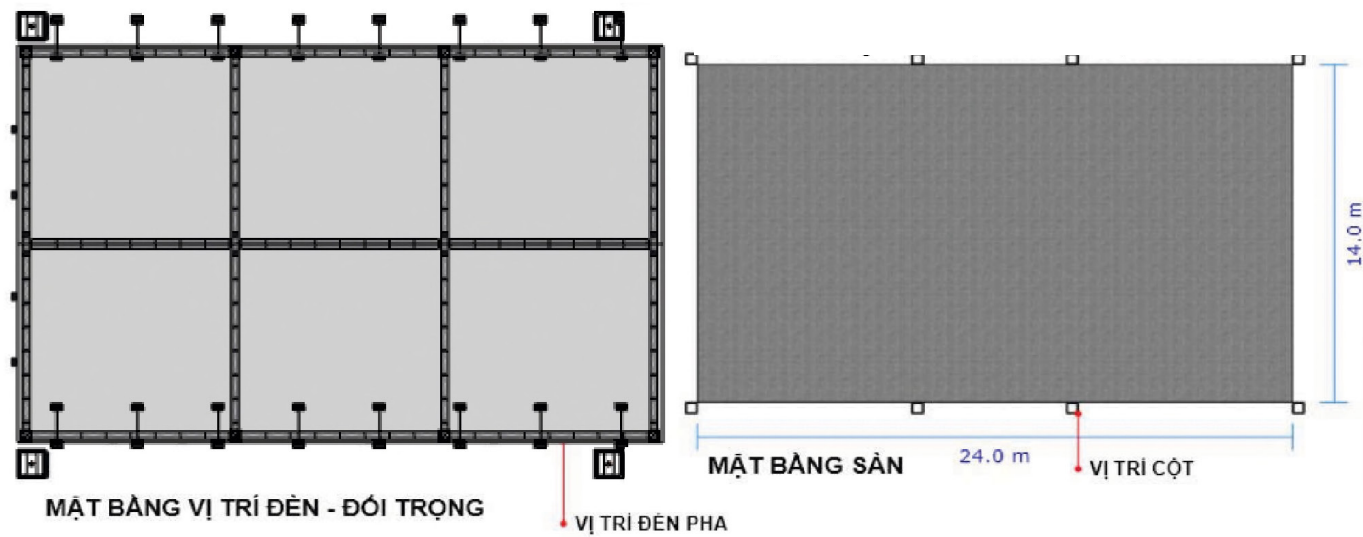

Nhà tiền chế:

1. Khung nhà tiền chế (bao gồm hệ cột và thanh ngang, dọc)

Vật liệu: Hộp kim nhôm chịu lực (hộp nhôm 400mm x 400mm, độ dày nhôm $\geq 2.0\text{cm}$;

2. Mái nhà - bạt phủ 3 lớp: Bạt 3 lớp (PVC-Polyester), định lượng 650-750gsm, chịu mưa, chịu nắng, chống tia UV. KT nhà tiền chế: $14\text{m} \times 24\text{m} = 336\text{m}^2$

Sàn nhà tiền chế:

Chất liệu: Khung sắt hộp mạ kẽm đỡ ván sàn kích thước vuông tiêu chuẩn $90 \times 90\text{mm}$ độ dày 3.5mm , bề mặt gỗ MDF chịu nước 20mm , trải thảm.

KT: $14\text{m} \times 24\text{m} = 336\text{m}^2$

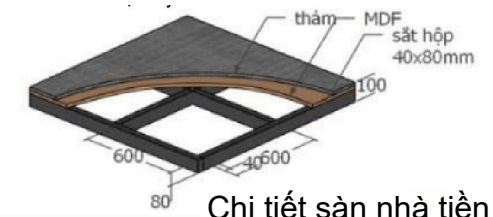

Chi tiết sàn nhà tiền chế

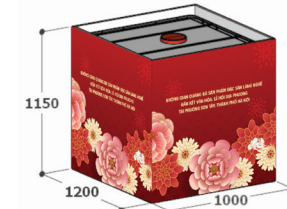

CHI TIẾT TẾC NƯỚC ĐỐI TRỌNG

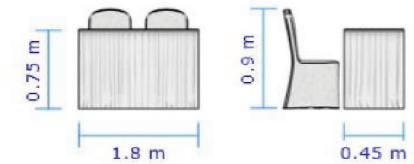

CHI TIẾT BÀN GHẾ ĐẠI BIỂU

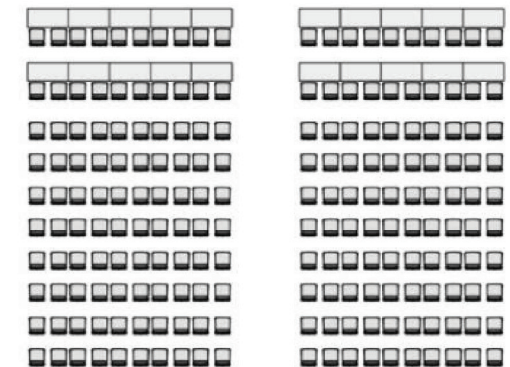

MẶT BẰNG BÀN GHẾ ĐẠI BIỂU

Chi tiết nhà khai mạc

Tếc nước đối trọng 1000 lit, KT: $1\text{m} \times 1.15\text{m} \times 1,2\text{m}$

Chất liệu: Nhựa HDPE.

Vật liệu tấm ốp mặt ngoài tếc: khung sắt $40\text{mm} \times 40\text{mm}$ (độ dày $1.2-1.4\text{mm}$), Bề mặt Pano bằng bạt hiflex: độ dày tối thiểu $0.36-0.38\text{mm}$, in UV, chống thấm nước (bao gồm cáp nít, bơm tháo nước vào đối trọng) Số lượng: 4 chiếc

Bàn ghế (gồm khăn trải bàn, ghế phủ khăn) khu vực ngồi khai mạc cho 150 khách mời

Thuê bàn đại biểu : Khăn trải bàn trắng, váy quây (bàn tiêu chuẩn hoặc tương đương đưng đưng, Kích thước $1.8\text{m} \times 0.45\text{m} \times$ cao $0,75\text{m}$), số lượng 20 chiếc

Thuê ghế banquet - bọc vải trắng, có nơ. Cao ngồi 45cm , cao tựa lưng 90cm , số lượng 150 chiếc



CHI TIẾT ỚP CỘT - TRẦN NGANG - TRẦN ĐẦU HỒI

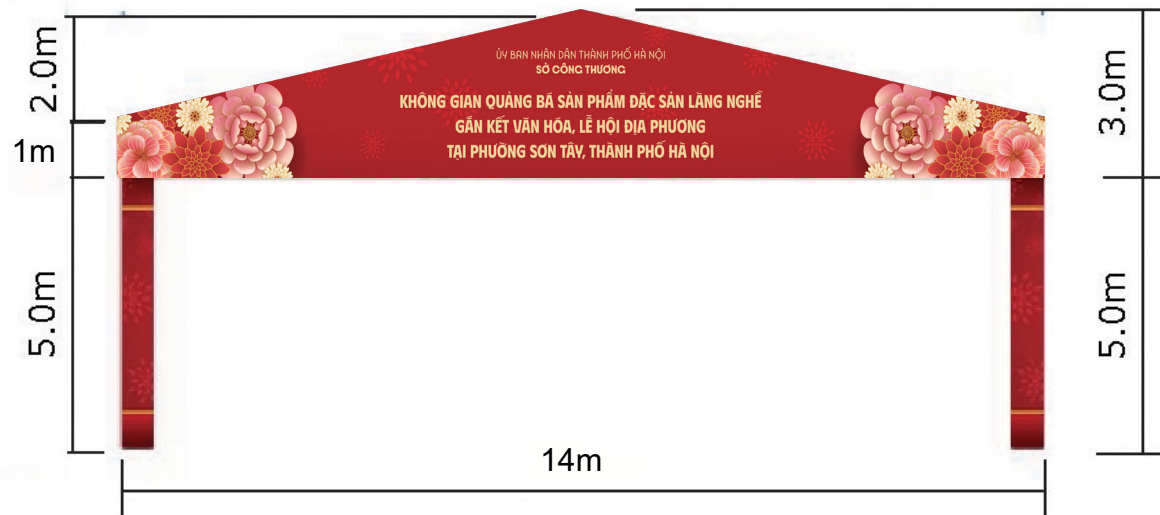

Pano trần tam giác đầu hồi nhà tiền chế khu vực khai mạc:
 Khung sắt: vật liệu thép ống vuông (sắt hộp), 40mm x 40mm, độ dày thành ống $\geq 1.0\text{mm}$, thép cán nguội;
 Bề mặt Pano: - Bạt hiflex: độ dày tối thiểu 0.36-0.38mm, in UV, chống thấm nước. Chịu được nhiệt độ và các tác động của thời tiết như nắng, mưa, gió
 KT: $(14\text{m} \times 3\text{m})/2 \times 2 \text{ tấm} = 42\text{m}^2$

Chi tiết nhà khai mạc

Ớp cột nhà tiền chế. Khung sắt: vật liệu thép ống vuông (sắt hộp), 40mm x 40mm, độ dày thành ống $\geq 1.0\text{mm}$, thép cán nguội;
 Bề mặt Pano: - Bạt hiflex: độ dày tối thiểu 0.36-0.38mm, in UV, chống thấm nước. Chịu được nhiệt độ và các tác động của thời tiết như nắng, mưa, gió. KT: $5\text{m} \times 0,5\text{m} \times 4 \text{ mặt} \times 8 \text{ cột} = 80\text{m}^2$

Pano trần ngang nhà tiền chế khai mạc: Khung phụ (hệ sườn đỡ căng Formex)
 Vật liệu: Thép ống vuông (sắt hộp) mạ kẽm, kích thước 40x40mm, độ dày: $\geq 1.0 \text{ mm}$, Loại thép: SS400 hoặc tương đương, Mối nối: hàn CO2/MIG; mối hàn mài nhẵn, xử lý chống rỉ. Tấm ốp (Formex), Vật liệu: Formex (PVC foam board) hoặc PVC foam tương đương, Độ dày: 3 mm (Formex 3 mm). Vật liệu in & hoàn thiện bề mặt: Decal PVC in UV (mực UV, độ phân giải $\geq 300 \text{ dpi}$), Decal dán trên Formex, keo bám dính tốt, không bong tróc. KT: $24\text{m} \times 1\text{m} \times 2 \text{ tấm} = 48\text{m}^2$

Bậc tam cấp lên sân khấu

- Bậc chính giữa sân khấu, KT: 6m x 0,2m x 0,2m x 3 bậc x 1 bộ
- Bậc 2 bên cánh sân khấu, KT: 3m x 0,2m x 0,2m x 3 bậc x 2 bộ

Bọc thảm mới 100%

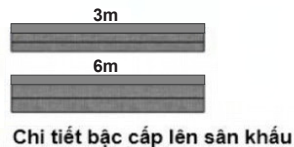

Đèn điện trang trí

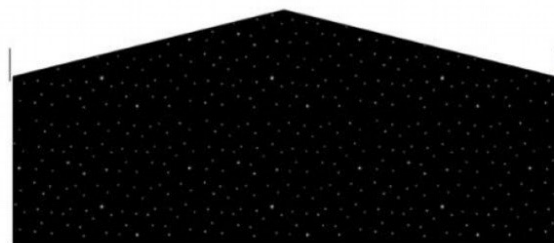

CHI TIẾT MÀN SAO

15.9 m

5.0 m

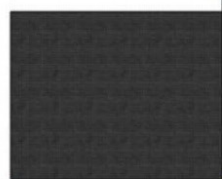

6.2 m

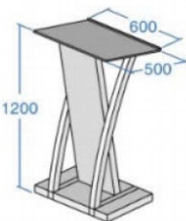

CHI TIẾT BỤC PHÁT BIỂU



CHI TIẾT HOA TƯƠI

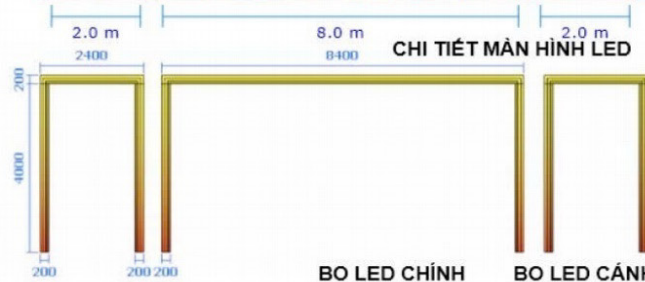

BO LED CHÍNH

BO LED CÁNH

Màn led P4 full outdoor

- Màn chính: 8m x 4m = 32m²
- Màn cánh: 2m x 4m x 2 bên = 16m²
- Tổng: 48m²

Hệ bo led

- Khung xương thép hộp 30mm x 30mm, bề mặt ốp formex bồi 5 ly cắt CNC, in decal theo thiết kế được duyệt.
- KT bo màn led chính: (8,4m x 4,2m) - (8m x 4m)
- KT bo màn led cánh: (4,2m x 2,4m x 2 cánh) - (4m x 2m x 2 cánh)

Sàn sân khấu

Hệ sàn lắp ghép mặt gỗ MDF khung theo cường lực, xương sắt thép hộp 40 x 80 hộp mạ kẽm, độ dày thành >= 1,5mm, ốp gỗ đờ vân sàn 20mm, chiều cao 0,2m, bề mặt trải thảm đỏ mới 100%

KT: 13m x 6m x 0.8mH = 78m²

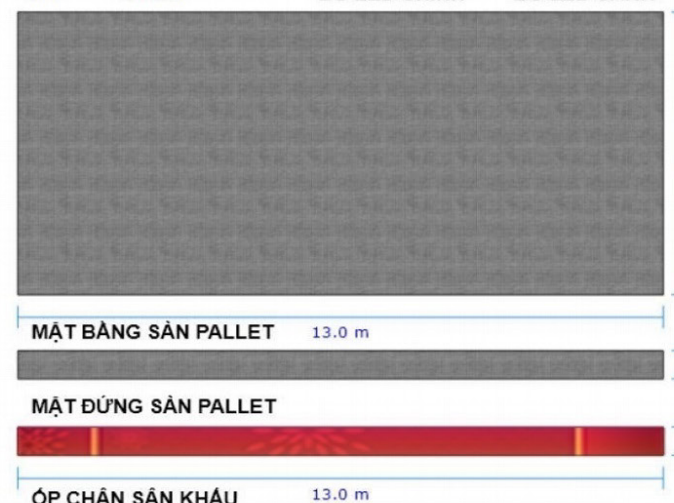

Màn sao: Phòng nhung 2 lớp gắn đèn led đúc f5 để 9mm tạo phòng sao.
KT 15,9m x 5m (màn chính) 6,2m x 5m x2 (màn phụ)

Chi tiết nhà khai mạc

Bàn đón tiếp đại biểu: Khăn trải bàn trắng, váy quây màu theo thiết kế (Bàn tiêu chuẩn hoặc tương đương, KT: 1.8m x 0.45m x cao 0,75m, số lượng 4 chiếc đón tiếp đại biểu (Ghế banquet hoặc tương đương bọc vải, có nơ). Cao ngồi 45cm, cao tựa lưng 90cm, số lượng 8 chiếc .
Bục phát biểu, bục gỗ, kích thước mặt bục 60cm x 50cm, cao 1.2m (Bao gồm hoa tươi)
Hệ thống điện chiếu sáng: dây điện nguồn trần phủ (hoặc tương đương) 2,5mm, 32 đèn pha led công suất 100w, loại led hiệu suất >=120lm/w (LED CHIP SMD/CREE), chiếu sáng toàn bộ không gian nhà tiền chế (bao gồm dây điện nguồn, aptomat, phụ kiện đi kèm)
Hoa tươi 08 bát, Nước cho khoảng 150 đại biểu, 08 quả pháo điện, Bông hoa và dải băng, khay kéo (hoặc hình thức tương tự) để cất bằng khai mạc



Khung truss treo âm thanh ánh sáng

- Khung truss 400mm x 400mm lắp đặt hệ thống ánh sáng, kích thước đà ngang 14m; đà dọc 7m x 2 cột =14m, KT cột: cao 5,5m x 4 cột =22m Tổng: 50 m dài
- Thuê Hệ thống âm thanh:
 Mixer digital m32 42 chane (hoặc tương đương): 01 chiếc - Digital S16 (hoặc tương đương): Số lượng 04 chiếc - XTA 448 (hoặc tương đương): Số lượng 04 chiếc - Loa Super bass Master audio (spair) 3600W/chiếc (hoặc tương đương): 8 chiếc - Loa fun master audio (spair) 2400W/ chiếc (hoặc tương đương): 25 chiếc - Loa monitor NEXO 800W/chiếc (hoặc tương đương): 6 chiếc - Loa delay master audio (spair) 2400W/ chiếc (hoặc tương đương): 4 chiếc - Ampli Power Crown MA3600VZ 3600W/ chiếc (Mỹ) (hoặc tương đương): 10 bộ - Micro Wriless SENHHEISER (hoặc tương đương): 10 chiếc - Micro phát biểu Shure (hoặc tương đương): 2 chiếc - Cable link: Link 16.4, 30 mét/cuộn: 2 cuộn"
- Thuê Hệ thống ánh sáng:
 Đèn movingheath beam 230: 40 chiếc - Đèn movingheath sport 450: 16 chiếc - Đèn pholoww 350w: 2 chiếc - Đèn led COB 50w x 4 bóng: 14 chiếc - Đèn PAR LED 3w x 54 bóng: 70 bóng - Máy khói : 2 chiếc - Mixer MA- AUVOLITE TIGER (hoặc tương đương): 2 chiếc - DMX 512 Sunny Control điều khiển moving head (hoặc tương đương): 1 chiếc - Cable link 3 pha 50 mét/cuộn: 2 cuộn - Máy tính điều khiển đèn: 1 chiếc - Dây điện kèm theo đèn: 100m



**Visual
màn led**

Background nghi lễ khai mạc



**Visual
màn led**

Key Visual chính của chương trình



**Visual
màn led**

Visual biểu diễn nghệ thuật chào mừng



PANO TRANG TRÍ



PHƯƠNG DỌC



STANDEE TRANG TRÍ



320mm



GIẤY MỜI

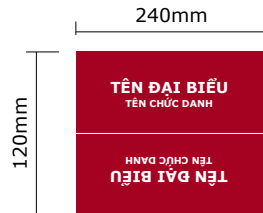

BIỂN TÊN



PHONG BÌ THƯ



TRỤ TAM GIÁC

Truyền thông

"Phương dọc - treo xung quanh hàng rào khu vực sự kiện. Chất liệu: Vải in UV chuyển nhiệt. KT: 0.8m x 2m, Số lượng 30 chiếc"
 "Standee trang trí .
 - Chất liệu: khung thép hộp 40 x 40mm mạ kẽm độ dày tối thiểu 1.2mm, chân đứng, in bạt hiflex - KT: 0.8m x 2m - Số lượng: 10 chiếc
 "Pano trang trí quanh khu vực sự kiện
 khung sắt 40mmx40mm, độ dày 1,2-1,4mm, bạt hiflex in ngoài trời, dày >=0,36mm, công nghệ UV hoặc eco-solvent, độ phân giải >=720dpi. Nội dung in theo thiết kế. KT: 6m x 3m x 4 tấm = 72m2
 "Sản xuất giấy mời khai mạc
 KT 320x160 mm, sản xuất bằng giấy Couche C300 in màu theo thiết kế được duyệt (bao gồm cả phong bì), Số lượng 150"
 Biển tên chức danh đại biểu Lễ khai mạc, Chất liệu mica trong, có chân đứng. Biển tên in trên chất liệu giấy C200 KT: 24cm x 12cm, Số lượng 20 chiếc
 Pano trụ tam giác chân đứng đặt xung quanh khu vực trưng bày. Khung sắt hộp 25x25mm, bề mặt fomex dán Decal giấy, nội dung in theo thiết kế, 3 mặt. KT 1,2m x 4m x 10 cái

PHƯƠNG ÁN THIẾT KẾ

**KHÔNG GIAN QUẢNG BÁ SẢN PHẨM ĐẶC SẢN LÀNG NGHỀ
GẮN KẾT VĂN HÓA, LỄ HỘI ĐỊA PHƯƠNG TẠI XÃ QUỐC OAI, THÀNH PHỐ HÀ NỘI**



**Layout
tổng thể**



**Phối cảnh
tổng thể**

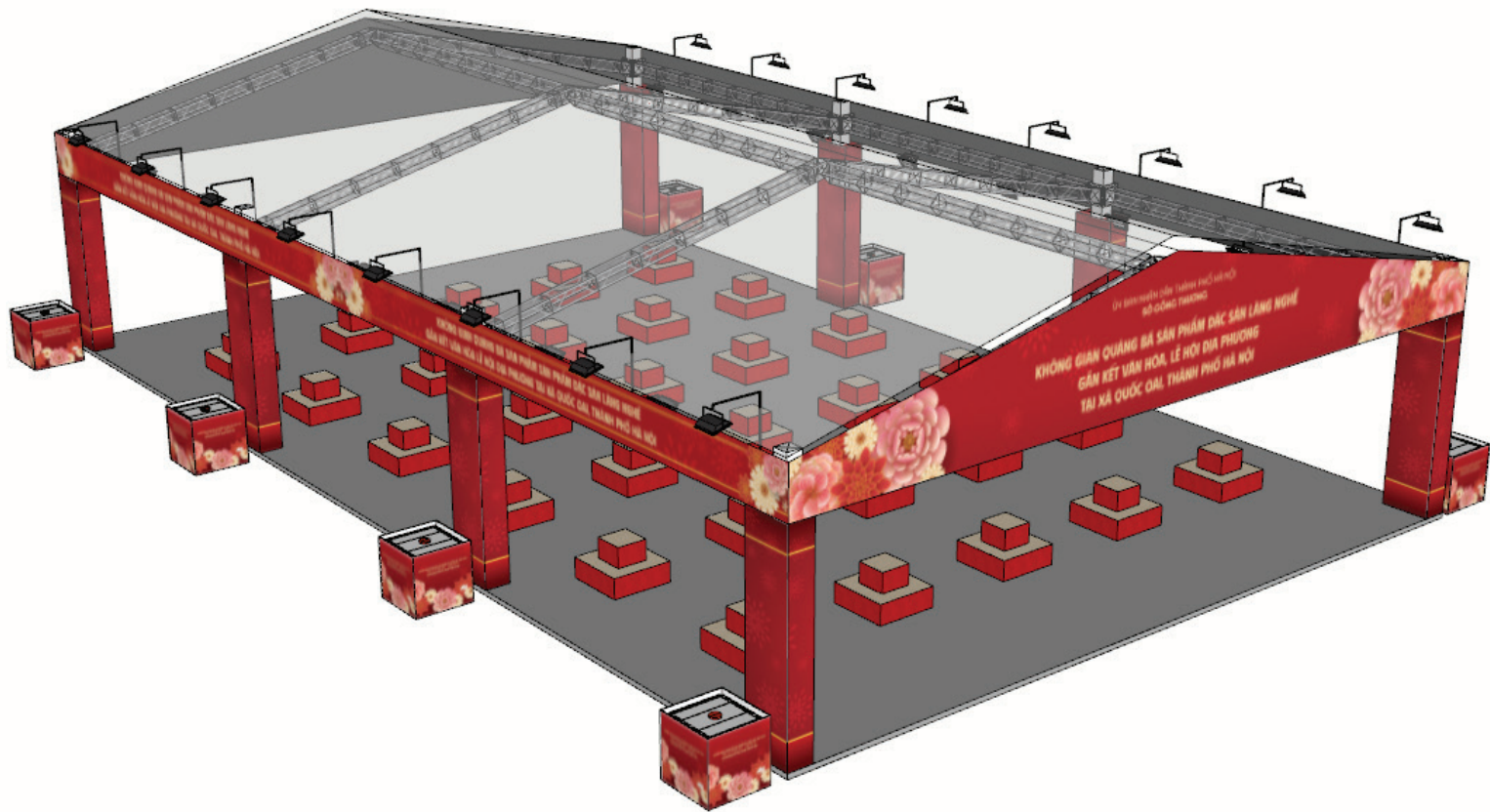

Phối cảnh
khu trưng bày

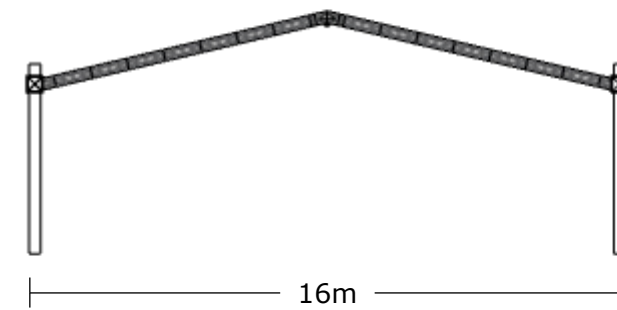
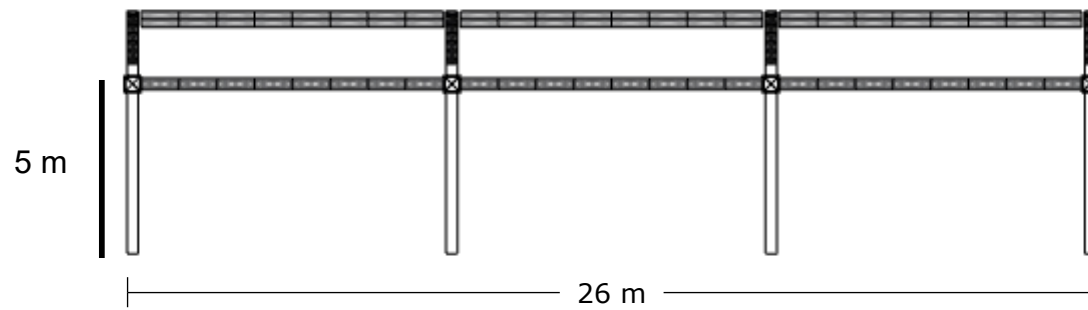
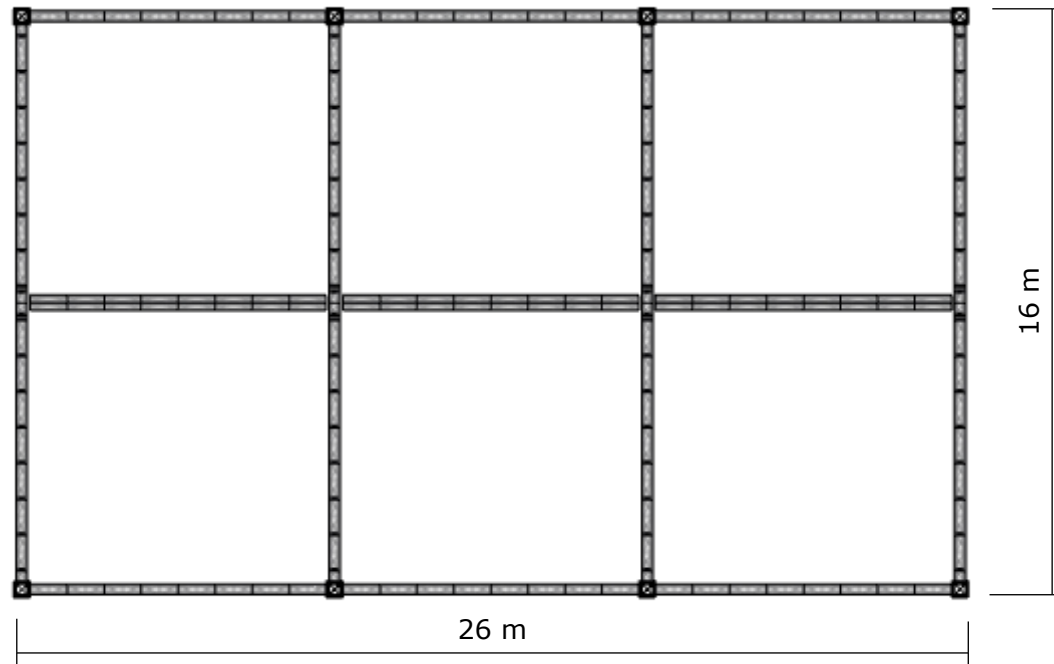

KHUNG NHÀ TIỀN CHẾ

**Nhà tiên
chế khu
trưng bày**

Thuê nhà tiên chế:

1. Khung nhà tiên chế (bao gồm hệ cột và thanh ngang, dọc), Bọc vải truss trần
Vật liệu: Hộp kim nhôm chịu lực (hộp nhôm 400m x 400mm, độ dày nhôm ≥ 2.0 cm);

2. Mái nhà

- Bạt phủ 3 lớp: Bạt 3 lớp (PVC-Polyester), định lượng 650-750gsm, chịu mưa, chịu nắng, chống tia UV.

KT nhà 1: 16m x 26m = 416m²

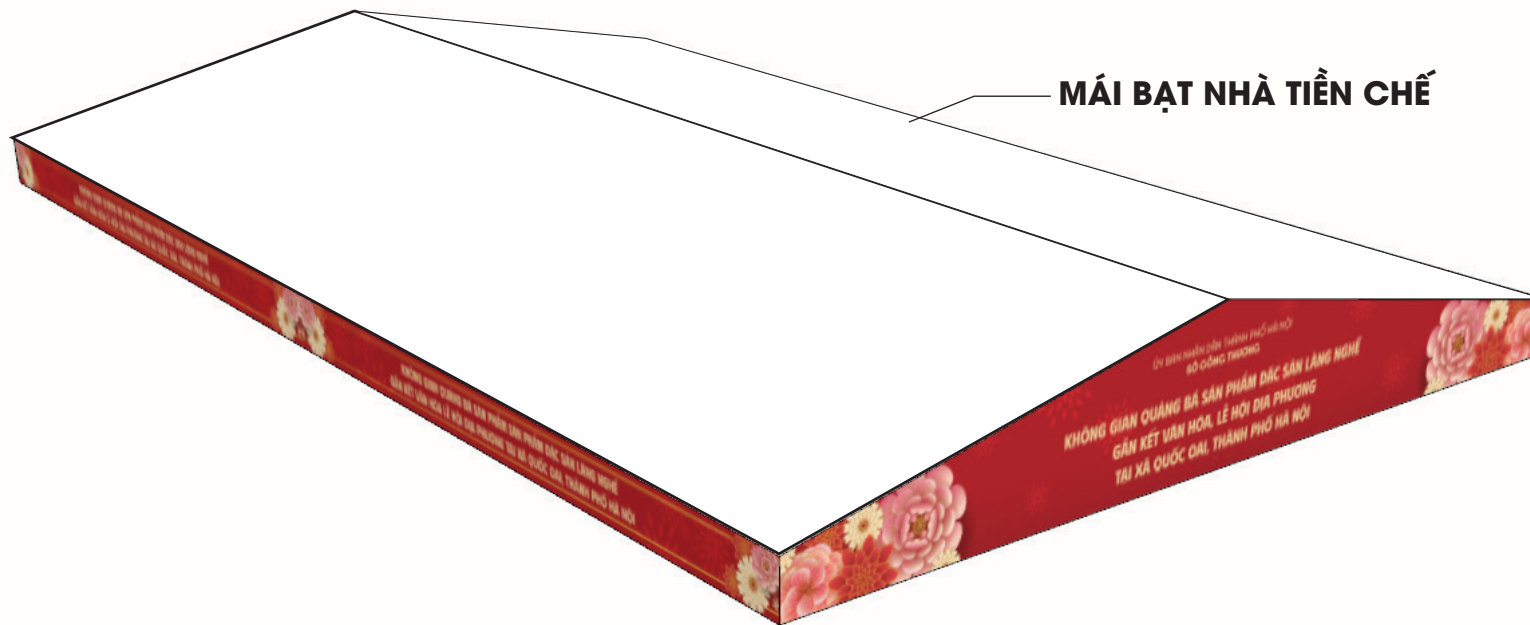

MÁI BẠT NHÀ TIỀN CHẾ



26 m

PANO TRÁN NGANG



16 m

PANO TRÁN ĐỀU HỒI

**Trán nhà
tiền chế
khu trưng
bày**

Pano trán tam giác đều hồi nhà tiền chế gian hàng:

Khung sắt: vật liệu thép ống vuông (sắt hộp), 40mm x 40mm, độ dày thành ống ≥ 1.0 mm, thép cán nguội;

Bề mặt Pano

- Bạt hiflex: độ dày tối thiểu 0.36-0.38mm, in UV, chống thấm nước. Chịu được nhiệt độ và các tác động của thời tiết như nắng, mưa, gió. KT: $(16m \times 3m)/2 \times 2$ tấm = 48m²

Pano trán ngang nhà tiền chế gian hàng:

Khung phụ (hệ sườn đỡ căng Formex) Vật liệu: Thép ống vuông (sắt hộp) mạ kẽm, kích thước 40x40mm, độ dày: ≥ 1.0 mm, Loại thép: SS400 hoặc tương đương, Mối nối: hàn CO2/MIG; mối hàn mài nhẵn, xử lý chống rỉ. Tấm ốp (Formex), Vật liệu: Formex (PVC foam board) hoặc PVC foam tương đương, Độ dày: 3 mm (Formex 3 mm). Vật liệu in & hoàn thiện bề mặt: Decal PVC in UV (mức UV, độ phân giải ≥ 300 dpi), Decal dán trên Formex, keo bám dính tốt, không bong tróc, nội dung in theo thiết kế.

KT: 26m x 1m x 2 tấm = 52m²

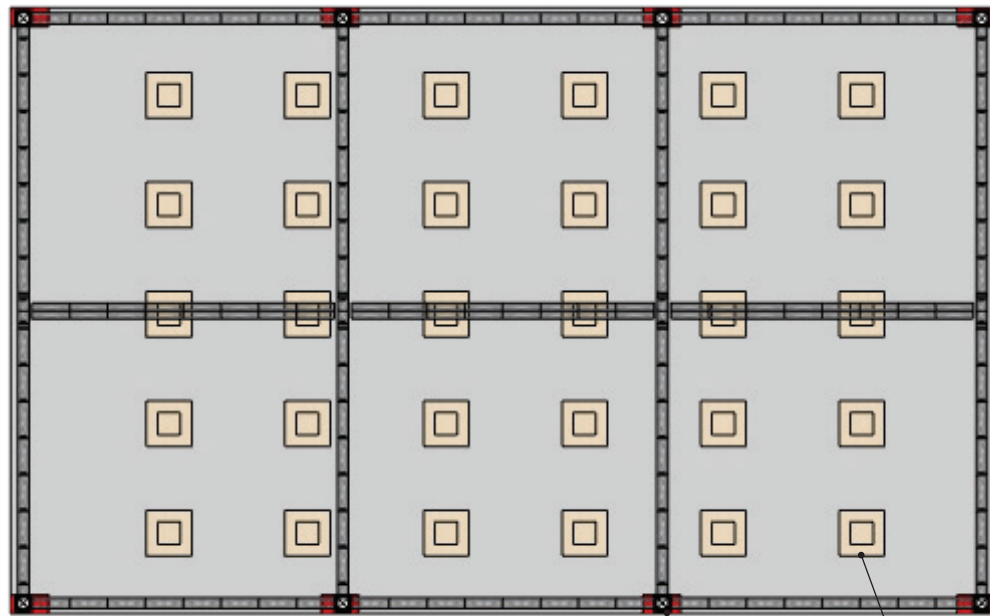

BỤC VUÔNG 2 CẤP

VỊ TRÍ ỐP CỘT

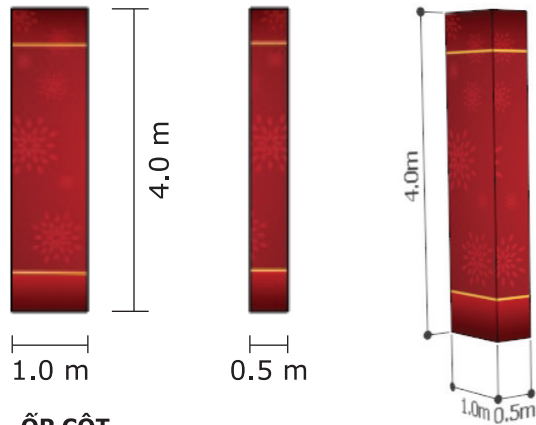

ỐP CỘT

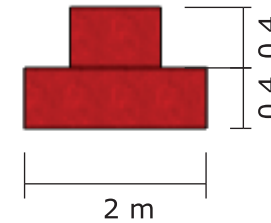

BỤC VUÔNG 2 CẤP

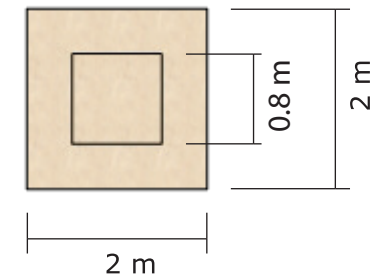

**Ốp cột +
bục vuông**

Bục gỗ vuông 2 tầng

-Chất liệu: Khung sắt hộp 25x25mm mạ kẽm độ dày tối thiểu 1.0mm, hàn liên kết tạo khối trụ vuông, mặt trên gỗ MDF 18mm, xung quanh ốp formex 8mm, bồi decal in theo thiết kế.
KT 1: 2m x 2m x 0,4m KT2: 0,8m x 0,8m x 0,4m Số lượng: 30 chiếc

Ốp cột nhà tiền chế

Khung sắt: vật liệu thép ống vuông (sắt hộp), 40mm x 40mm, độ dày thành ống >=1.0mm, thép cán nguội;

Bề mặt Pano - Bạt hiflex: độ dày tối thiểu 0.36-0.38mm, in UV, chống thấm nước. Chịu được nhiệt độ và các tác động của thời tiết như nắng, mưa, gió, nội dung in theo thiết kế.

KT: 4m x 3m x 8 cột = 96m²

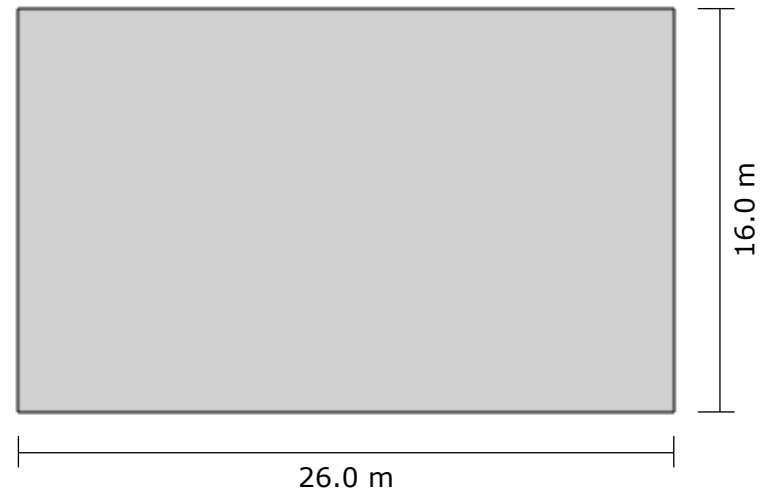
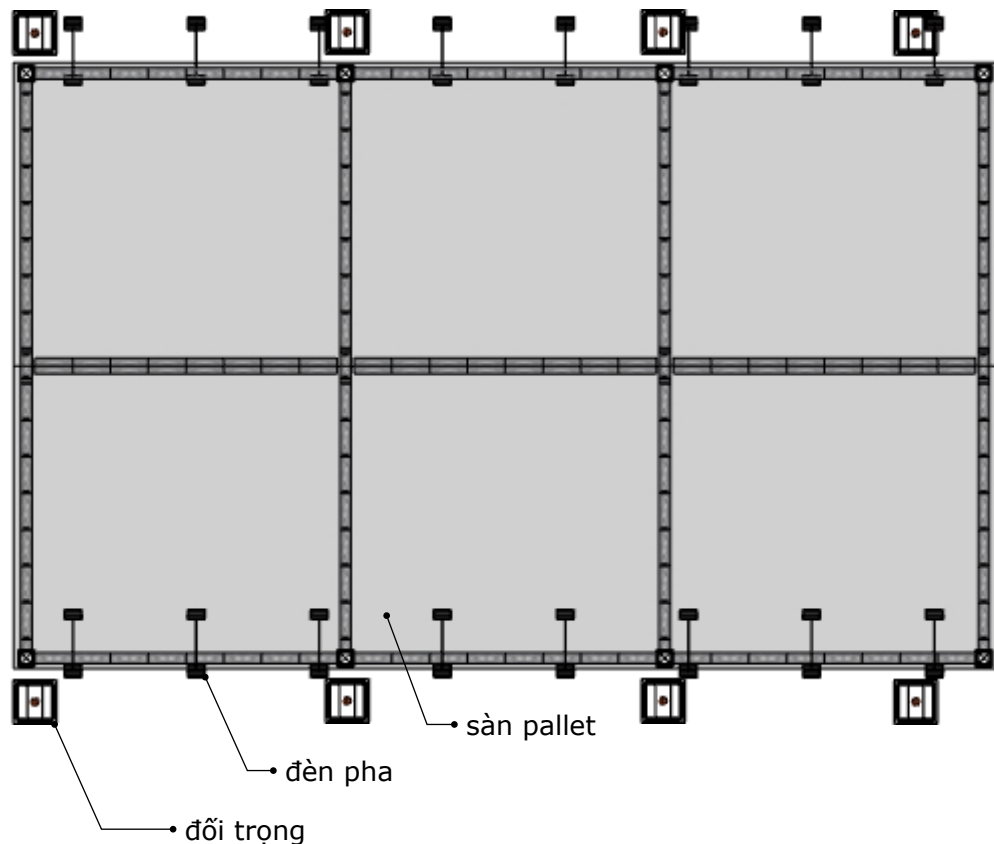

SÀN NHÀ TIỀN CHẾ

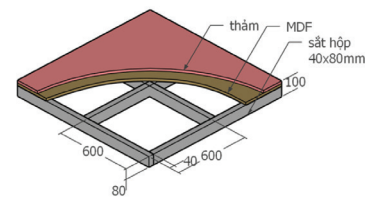

CHI TIẾT SÀN NHÀ TIỀN CHẾ

Chất liệu: Khung sắt hộp mạ kẽm đỡ ván sàn kích thước vuông tiêu chuẩn 90x90mm độ dày 3.5mm, bề mặt gỗ MDF chịu nước 20mm, trải thảm. KT: 16m x 26m = 416m²



CHI TIẾT TẾC NƯỚC ĐỔI TRỌNG

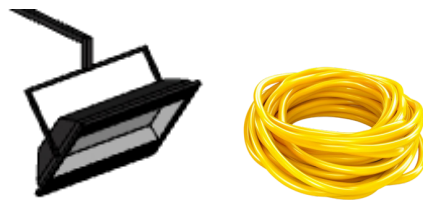

HỆ THỐNG CHIẾU SÁNG

Bình đổi trọng + Đèn pha chiếu sáng

Téc nước đổi trọng 1000lit

KT: 1m x 1.15m x 1,2m

Chất liệu: Nhựa HDPE.

Vật liệu tấm ốp mặt ngoài tec: khung sắt 40mmx40mm (độ dày 1.2-1.4mm), Bề mặt Pano - Bạt hiflex: độ dày tối thiểu 0.36-0.38mm, in UV, chống thấm nước (bao gồm cáp níp, bơm tháo nước vào đổi trọng); Số lượng: 8 chiếc

Hệ thống điện chiếu sáng: dây điện nguồn trần phụ (hoặc tương đương) 2,5mm, 32 đèn pha led công suất 100w, loại led hiệu suất >=120lm/w (LED CHIP SMD/CREE), chiếu sáng toàn bộ không gian nhà tiền chế (bao gồm dây điện nguồn, aptomat, phụ kiện đi kèm)

Tấm ngang trên cổng:
 Chất liệu: Khung sắt hộp 40x40mm mạ kẽm độ dày tối thiểu 1.2mm, bề mặt ốp Formex (PVC foam board) hoặc PVC foam tương đương, Độ dày: 3 mm (Formex 3 mm).
 Vật liệu in & hoàn thiện bề mặt: Decal PVC in UV (mức UV, độ phân giải ≥ 300 dpi), Decal dán trên Formex, keo bám dính tốt, không bong tróc trong điều kiện ngoài trời
 KT: 8,5m x 1,1m

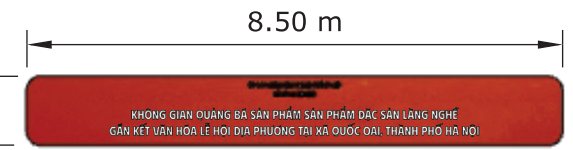

Tấm ngang trên cổng

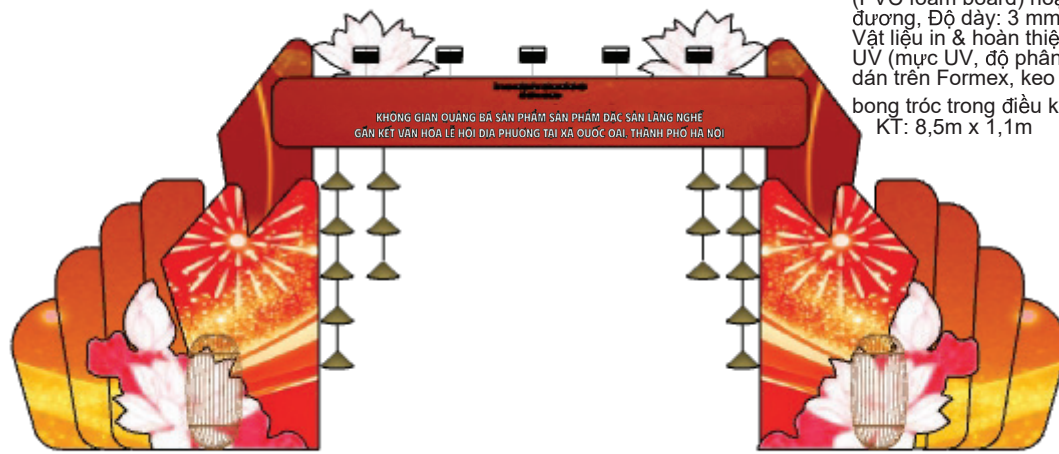

Mặt đứng cổng chính

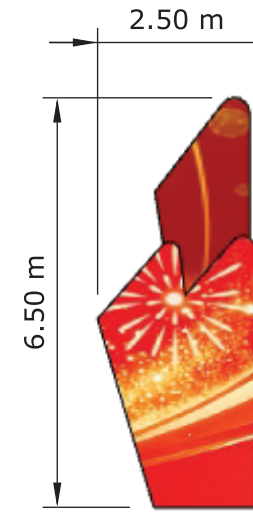

Trang trí ốp khung 2 bên cổng

- Bông hoa sen trên cổng: khung sắt ốp formex in theo thiết kế. KT: 2m x 1,5m x 2 bên

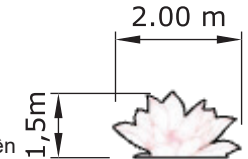

Bông hoa sen trên cổng

- Bông hoa sen chân cột: khung sắt ốp formex in theo thiết kế. KT: 3,5m x 2,7m x 2 bên;

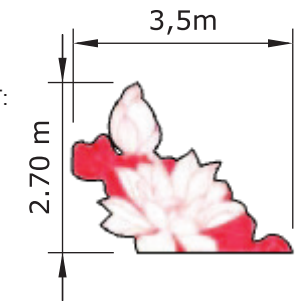

Bông hoa sen chân cột

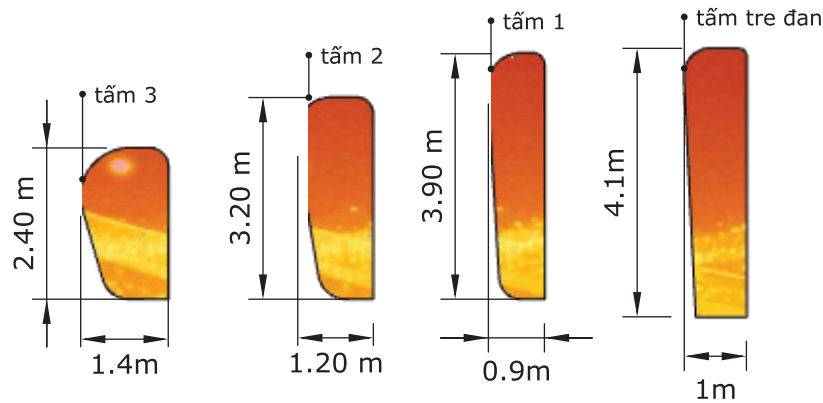

Tấm ốp trang trí 2 bên cổng

Tấm Pano 2 bên cổng, khung sắt 40mmx40mm, độ dày 1,2-1,4mm, bạt hiflex in ngoài trời, dày $\geq 0,36$ mm, công nghệ UV hoặc eco-solvent, độ phân giải ≥ 720 dpi.
 Nội dung in theo thiết kế. KT: 7m x 3,5m x 2 tấm = 49m²

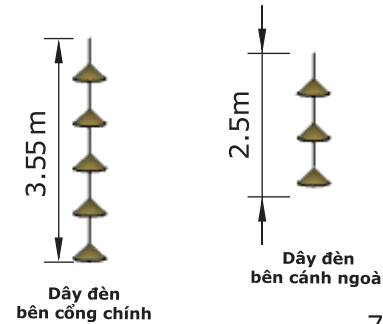

Dây đèn bên cổng chính

Dây đèn bên cánh ngoài



Tấm pano 2 bên cổng



Hệ thống điện chiếu sáng

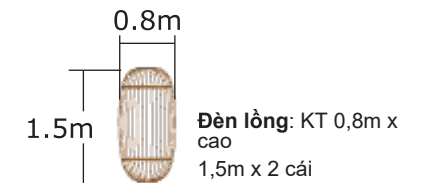

Đèn lồng

Đèn lồng: KT 0,8m x cao 1,5m x 2 cái

Chi tiết cổng chính

- Trang trí ốp khung 2 bên cổng

Chất liệu: Khung sắt hộp 40x40mm mạ kẽm độ dày tối thiểu 1.2mm, bề mặt ốp formex dày. 5 ly, in bởi decal theo thiết kế được duyệt. KT: 2,5m x 6,5m x dày 0,6m x 2 bên

-Tấm ốp trang trí 2 bên pano. Chất liệu: Khung sắt hộp 40 x 40mm mạ kẽm độ dày tối thiểu 1.2mm, bề mặt ốp formex dày. 5 ly, in bởi decal theo thiết kế được duyệt. KT tấm ốp 2 bên pano:

-Tấm 1: 0.9m x 3,9m;

-Tấm 2: 1,2m x 3,2m;

-Tấm 3: 1,4m x 2,4m;

-Tấm tre đan: KT: 4,1m x 1m x 2 tấm

Dây đèn lồng 2 bên cổng: Dây đèn mây tre đan; KT dây 2 bên cổng chính: 3,55m x 2 dây; KT dây 2 bên cánh ngoài: pano 2,5m x 2 dây

Hệ thống điện chiếu sáng: dây điện nguồn trần phủ (hoặc tương đương) 2,5mm, 10 đèn pha led công suất 100w, loại led hiệu suất ≥ 120 lm/w (LED CHIP SMD/CREE), (bao gồm dây điện nguồn, aptomat, phụ kiện đi kèm)





MẶT ĐỨNG PHOTOBOOTH



HỆ VÁCH

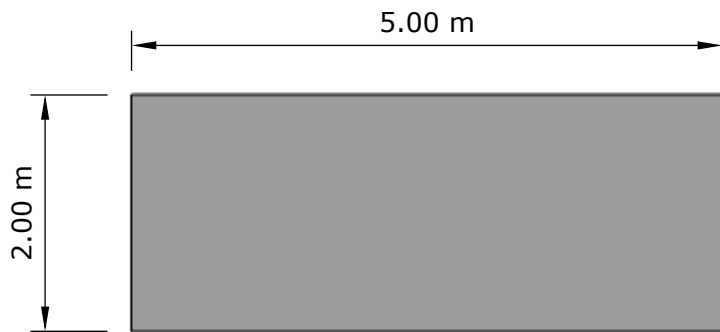

SÀN PALLET

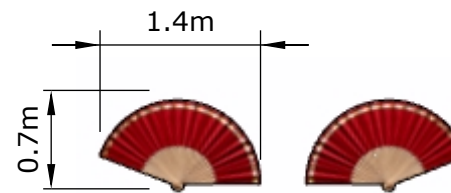

MÔ HÌNH QUẠT GIẤY

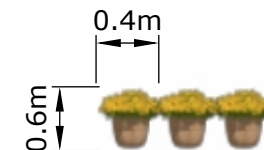

CHẬU HOA CÚC GIÀ

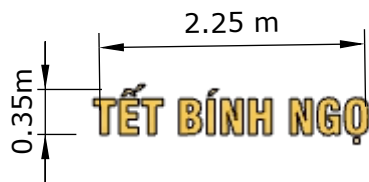

HỆ CHỮ

Sàn pallet

Chất liệu: mặt gỗ MDF chịu nước độ dày 17-18mm, khung sắt hộp 40mm x 80mm mạ kẽm độ dày thành >= 1.5mm, mặt sàn trải thảm mới 100%,
KT: 5m x 2m = 10m²



HỆ THỐNG ĐIỆN TRANG TRÍ



Hệ thống điện trang trí: dây điện nguồn trần phủ (hoặc tương đương) 2,5mm, 6 đèn pha led công suất 100w, loại led hiệu suất >=120lm/w (LED CHIP SMD/CREE), (bao gồm dây điện nguồn, aptomat, phụ kiện đi kèm)

Chi tiết tiêu photobooth

Hệ vách
- Khung phụ (hệ sườn để căng Formex)
Vật liệu: Thép ống vuông (sắt hộp) mạ kẽm, kích thước 40x40mm, độ dày: >= 1.0 mm, Loại thép: SS400 hoặc tương đương, Mỗi nối: hàn CO2/MIG; mỗi hàn mài nhẵn, xử lý chống rỉ
2. Tấm ốp (Formex), Vật liệu: Formex (PVC foam board) hoặc PVC foam tương đương, Độ dày: 3 mm (Formex 3 mm).
3. Vật liệu in & hoàn thiện bề mặt: Decal PVC in UV (mức UV, độ phân giải >= 300 dpi), Decal dán trên Formex, keo bám dính tốt, không bong tróc trong điều kiện hội chợ trong nhà, nội dung in theo thiết kế. - KT: 3.1m x 5m = 15,5m²
Các hạng mục trang trí bao gồm:
- Bộ chữ "Tết bình ngọ" cắt CNC chữ uốn chân nổi khối 10cm bên trong lắp đèn chiếu sáng theo thiết kế, Kích thước: 2,25m x 0,35m
- Mô hình quạt giấy: Khung tre, gỗ vải lụa, Kích thước 1,4m x 0,7m, Số lượng 02 cái
- Chậu hoa cúc già: Kích thước: đường kính 0,4m, chiều cao chậu + hoa: 0,6m, Số lượng: 06 chậu cây



**Phối cảnh
tiểu cảnh
số 1**

VÁCH TRANG TRÍ PHOTOBOOTH



MẶT ĐỨNG TIỂU CẢNH SỐ 1

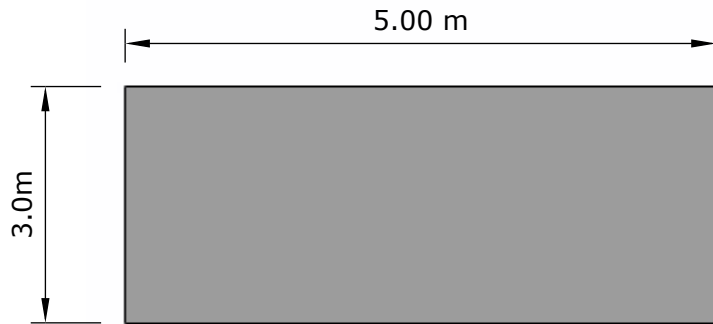
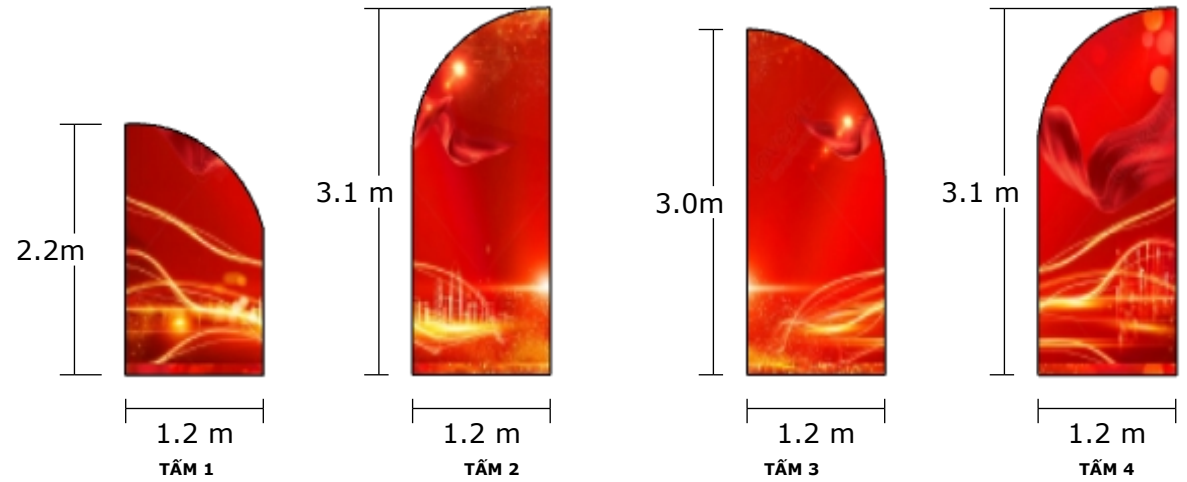

SÀN PALLET

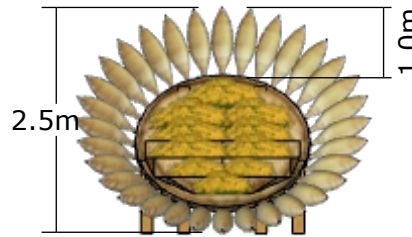

HOA HƯƠNG DƯƠNG TẠO HÌNH BẰNG TRE VÀ ĐÓ

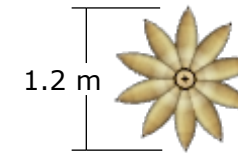

HOA ĐÓ

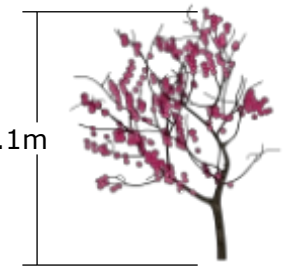

CẢNH ĐÀO

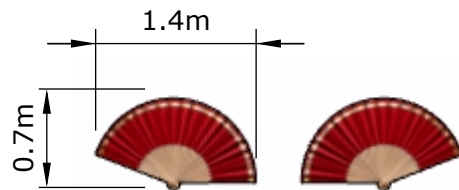

MÔ HÌNH QUẠT GIẤY

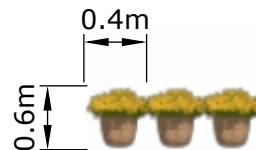

CHẬU HOA CÚC GIÀ

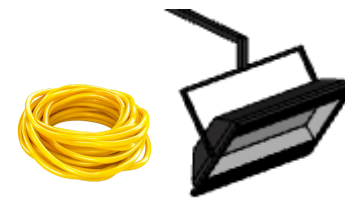

Hệ thống điện trang trí: dây điện nguồn trần phụ (hoặc tương đương) 2,5mm, 6 đèn pha led công suất 100w, loại led hiệu suất >=120lm/w (LED CHIP SMD/CREE), (bao gồm dây điện nguồn, aptomat, phụ kiện đi kèm)

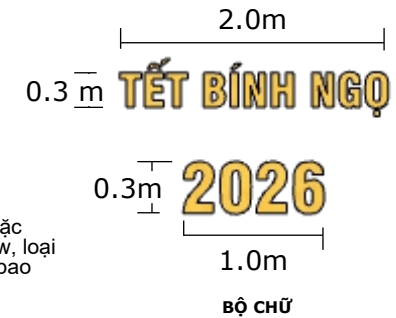

BỘ CHỮ

Chi tiết tiểu cảnh số 1

Hệ sàn pallet
 Chất liệu: mặt gỗ MDF chịu nước độ dày 17-18mm, khung sắt hộp 40mm x 80mm mạ kẽm độ dày thành >= 1.5mm, mặt sàn trải thảm mới 100%
 KT: 3m x 5m = 15m²
 Vách trang trí tiểu cảnh
 Chất liệu: Khung xương sắt hộp 40mm x 40mm mạ kẽm độ dày tối thiểu 1.2mm uốn tạo hình theo thiết kế, bề mặt ốp formex cắt CNC in theo thiết kế.
 -Tấm 1: 1,2m x 2,2m = 2,64m²; Tấm 2: 1,2m x 3,1m = 3,72m²; Tấm 3: 1,2m x 3,0m = 3,6m²; Tấm 4: 1,2m x 3,1m = 3,72m²; Tổng: 13,68m²
 Trang trí tiểu cảnh:
 + Hoa đỏ: mỗi bông ghép từ 10 chiếc đỏ, KT đường kính 1 bông 1,2m x 4 bông
 + Hoa hương dương tạo hình bằng tre và gỗ: Mọt tre trang trí hoa tươi trung tâm, KT: Đường kính 2,5m, các đố tre tạo hình cánh hoa xung quanh, KT đố tre dài 1m. Bộ chữ "Tết bình ngọ" và chữ "2026" cắt CNC chữ uốn chân nổi khối 10cm bên trong lắp đèn chiếu sáng theo thiết kế
 - Mô hình quạt giấy khung tre, gỗ vải lụa, KT cao 0,7m rộng 1,4m, số lượng 02 cái
 - Mô hình cảnh đào, chất liệu formex cắt CNC theo thiết kế, hoa đào bằng vải lụa, cao 2,1m, số lượng 02 cái.
 - Chậu hoa cúc già: Kích thước: đường kính 0,4m, chiều cao chậu + hoa: 0,6m
 Số lượng: 18 chậu cây



Phối cảnh
tiểu cảnh
số 2



MẶT ĐỨNG TIỂU CẢNH 2



1.4m
NHÀ 1



1.4m
NHÀ 2

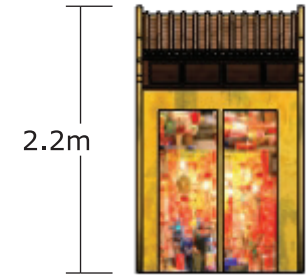

1.4 m
NHÀ 3

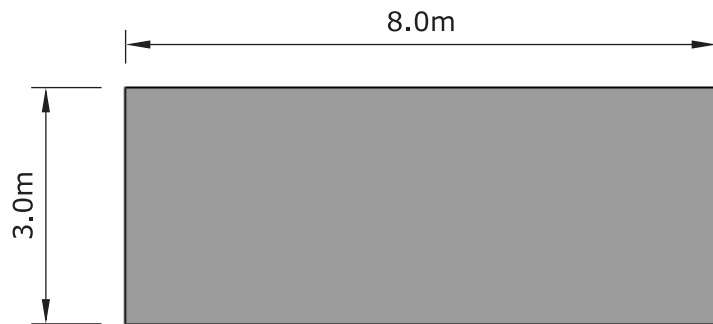

SÀN PALLET

Chất liệu: mặt gỗ MDF chịu nước độ dày 17-18mm, khung sắt hộp 40mm x 80mm mạ kẽm độ dày thành >= 1.5mm, mặt sàn trải thảm mới 100%, KT: 8m x 3m = 24m²

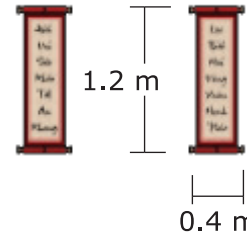

CÂU ĐỐI

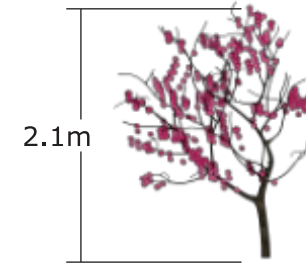

CẢNH ĐÀO

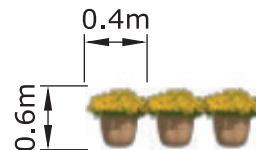
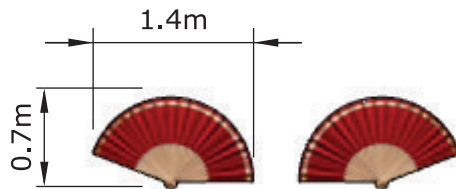

CHẬU HOA CÚC GIÀ

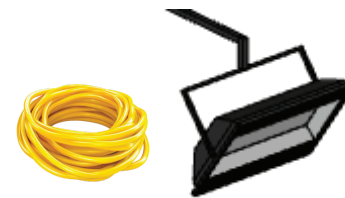

HỆ THỐNG ĐIỆN TRANG TRÍ

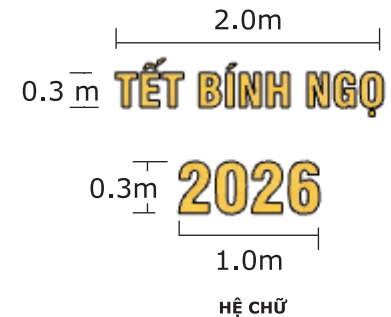

HỆ CHỮ

Chi tiết tiểu cảnh số 2

Các hạng mục trang trí trong tiểu cảnh 2, bao gồm:
 - Bộ chữ "Tết bình ngo - 2026" cắt CNC theo thiết kế cắt CNC chữ uốn chân nổi khối 10cm bên trong lắp đèn chiếu sáng theo thiết kế, Kích thước bộ chữ "Tết Bình Ngo" dài 2m x cao 0,3m, chữ "2026" dài 1m x cao 0,3m
 - Mô hình quạt giấy khung tre, gỗ vải lụa, KT cao 0,7m rộng 1,4m, số lượng 02 cái
 - Mô hình cảnh đào, chất liệu fomex cắt CNC theo thiết kế, hoa đào bằng vải lụa, cao 2,1m, số lượng 02 cái.
 - Cầu đối, chất liệu vải lụa, xô khuyên hai đầu, in ép nhiệt, KT: 1,2m x 0,4m.
 - Mô hình Nhà phố cổ 1: Khung thép hộp 40mm x 40mm gia công, uốn thủy lực, hàn tạo hình theo thiết kế. Bề mặt ốp Formex bồi Decal giấy in UV nội dung theo thiết kế. Kích thước: 1,4m x 2,5m x dày 0,3m.
 - Mô hình Nhà phố cổ 2: Khung thép hộp 40mm x 40mm gia công, uốn thủy lực, hàn tạo hình theo thiết kế. Bề mặt ốp Formex bồi Decal giấy in UV nội dung theo thiết kế. Kích thước: 1,4m x 2,3m x dày 0,3m.
 - Mô hình Nhà phố cổ 3: Khung thép hộp 40mm x 40mm gia công, uốn thủy lực, hàn tạo hình theo thiết kế. Bề mặt ốp Formex bồi Decal giấy in UV nội dung theo thiết kế. Kích thước: 1,4m x 2,2m x dày 0,3m.
 - Chậu hoa cúc già:
 Kích thước: đường kính 0,4m, chiều cao chậu + hoa: 0,6m
 Số lượng: 33 chậu cây
 Hệ thống điện trang trí: dây điện nguồn trần phủ (hoặc tương đương) 2,5mm, 6 đèn pha led công suất 100w, loại led hiệu suất >=120lm/w (LED CHIP SMD/CREE), (bao gồm dây điện nguồn, aptomat, phụ kiện đi kèm)

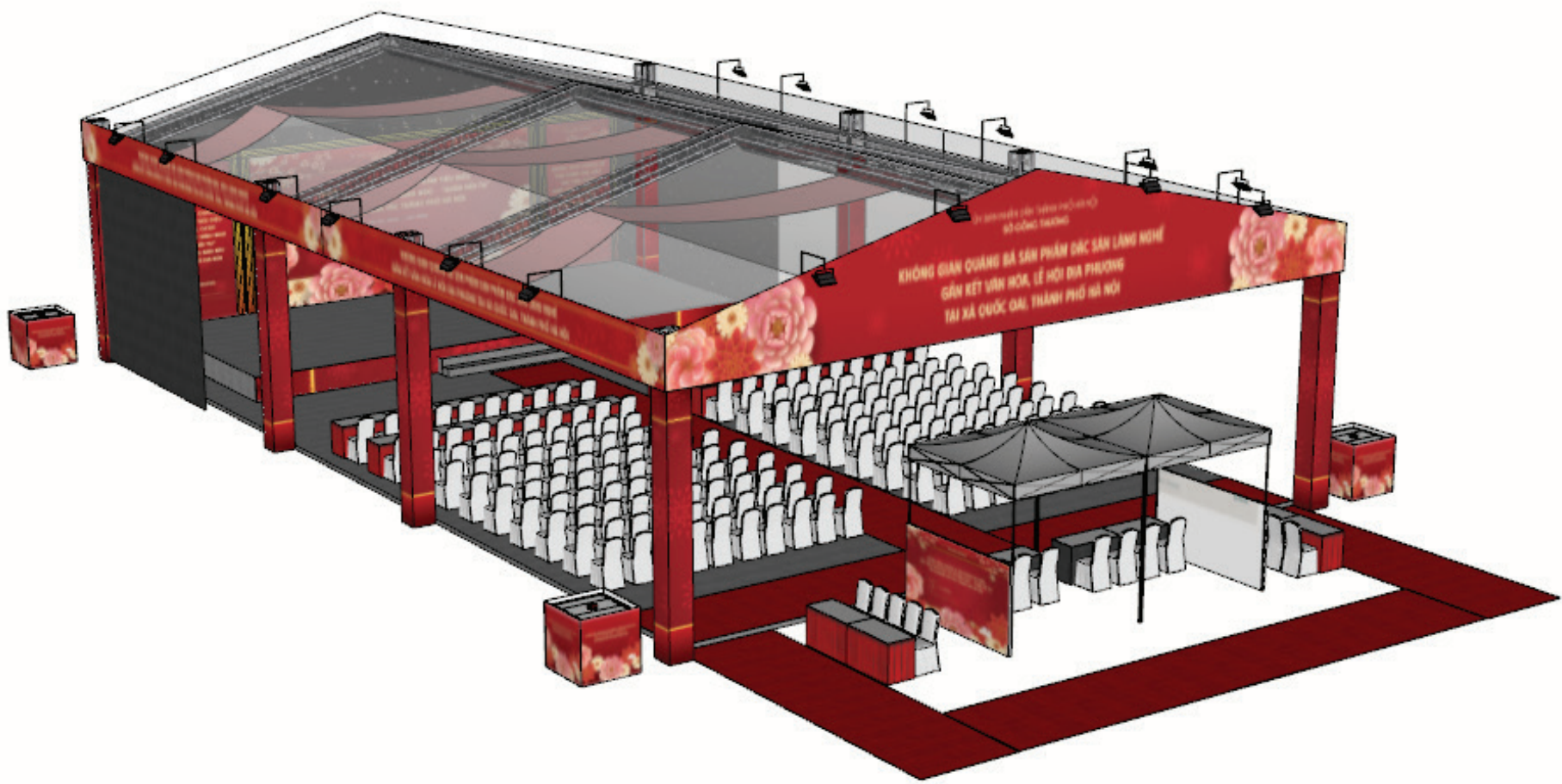

**Phối cảnh
khai mạc**

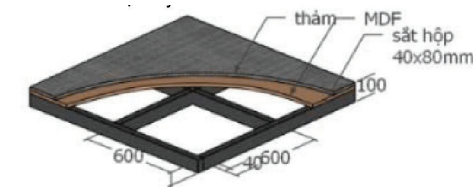
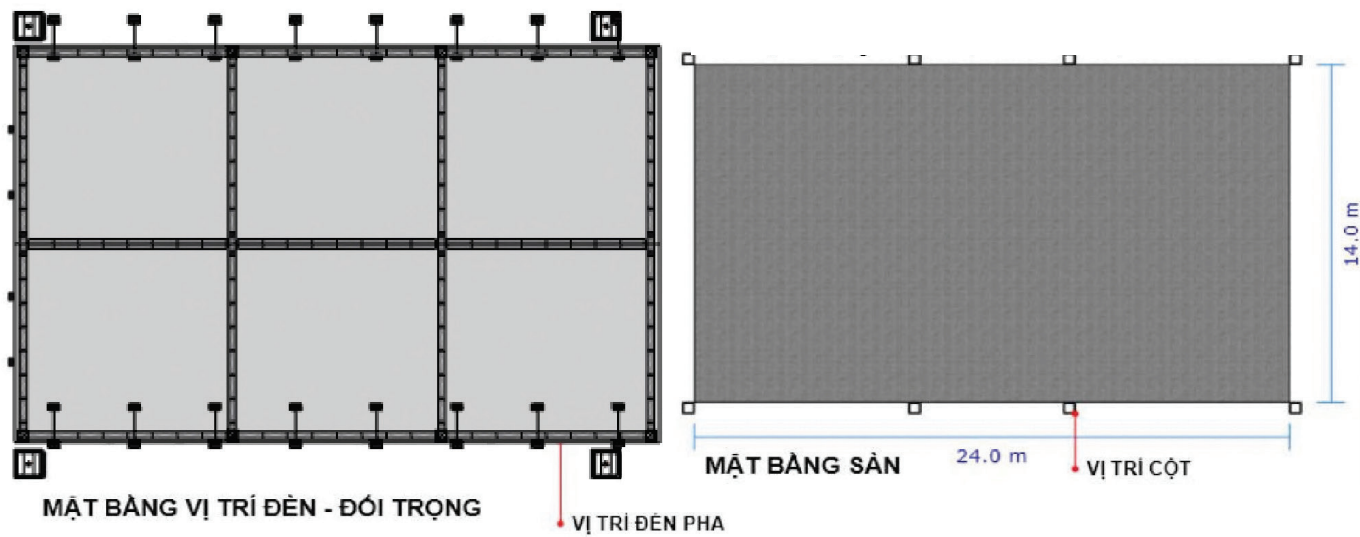

Chi tiết sàn nhà tiền chế

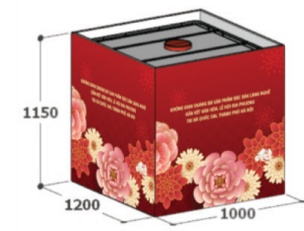

CHI TIẾT TẾC NƯỚC ĐỐI TRỌNG

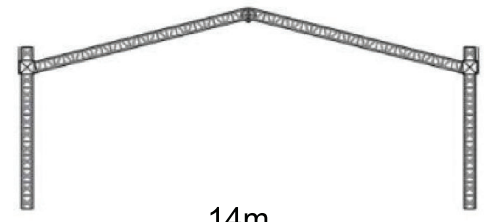
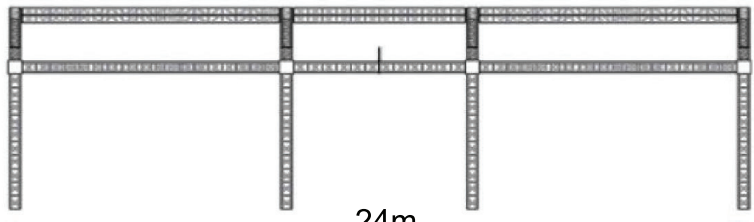

CHI TIẾT NHÀ TIỀN CHẾ KHAI MẠC

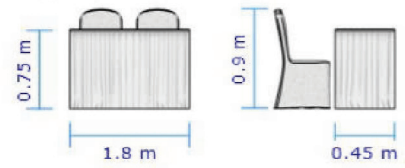

CHI TIẾT BÀN GHẾ ĐẠI BIỂU



MẶT BẰNG BÀN GHẾ ĐẠI BIỂU

Nhà tiền chế:

1. Khung nhà tiền chế (bao gồm hệ cột và thanh ngang, dọc)
Vật liệu: Hộp kim nhôm chịu lực (hộp nhôm 400mm x 400mm, độ dày nhôm >= 2.0cm;
2. Mái nhà - bạt phủ 3 lớp: Bạt 3 lớp (PVC-Polyester), định lượng 650-750gsm, chịu mưa, chịu nắng, chống tia UV. KT nhà tiền chế: 14m x 24m = 336m²

Sàn nhà tiền chế:

Chất liệu: Khung sắt hộp mạ kẽm đỡ ván sàn kích thước vuông tiêu chuẩn 90x90mm độ dày 3.5mm, bề mặt gỗ MDF chịu nước 20mm, trải thảm.
KT: 14m x 24m = 336m²

<p>Chi tiết nhà khai mạc</p>	<p>TếC nước đối trọng 1000 lit, KT: 1m x 1.15m x 1,2m Chất liệu: Nhựa HDPE. Vật liệu tấm ốp mặt ngoài tếC: khung sắt 40mmx40mm (độ dày 1.2-1.4mm), Bề mặt Pano bằng bạt hiflex: độ dày tối thiểu 0.36-0.38mm, in UV, chống thấm nước (bao gồm cáp nítu, bơm tháo nước vào đối trọng) Số lượng: 4 chiếc Bàn ghế (gồm khăn trải bàn, ghế phủ khăn) khu vực ngồi khai mạc cho 150 khách mời Bàn đại biểu : Khăn trải bàn trắng, váy quây (bàn tiêu chuẩn hoặc tương đương đương đương, Kích thước 1.8m x 0.45m x cao 0,75m, số lượng 20 chiếc Ghế banquet - bọc vải trắng, có nơ. Cao ngồi 45cm, cao tựa lưng 90cm, số lượng 150 chiếc</p>	<p>10</p>
-------------------------------------	--	-----------

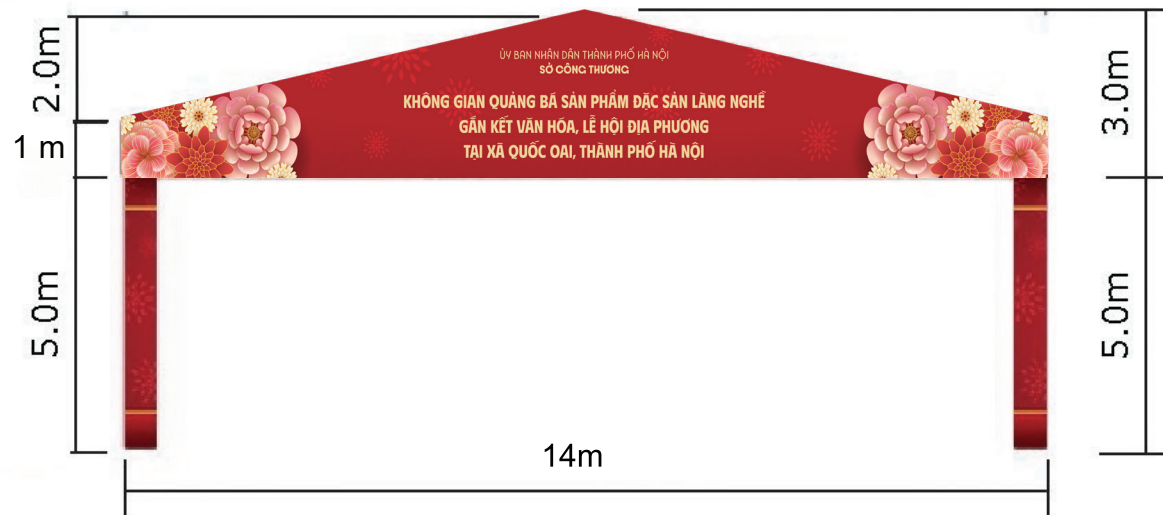

Pano trần tam giác đầu hồi nhà tiền chế khu vực khai mạc:
 Khung sắt: vật liệu thép ống vuông (sắt hộp), 40mm x 40mm, độ dày thành ống ≥ 1.0 mm, thép cán nguội;
 Bề mặt Pano: - Bạt hiflex: độ dày tối thiểu 0.36-0.38mm, in UV, chống thấm nước. Chịu được nhiệt độ và các tác động của thời tiết như nắng, mưa, gió
 KT: $(14m \times 3m)/2 \times 2$ tấm = 42m²

<p>Chi tiết nhà khai mạc</p>	<p>Ớp cột nhà tiền chế. Khung sắt: vật liệu thép ống vuông (sắt hộp), 40mm x 40mm, độ dày thành ống ≥ 1.0mm, thép cán nguội; Bề mặt Pano: - Bạt hiflex: độ dày tối thiểu 0.36-0.38mm, in UV, chống thấm nước. Chịu được nhiệt độ và các tác động của thời tiết như nắng, mưa, gió. KT: 5m x 0,5m x 4 mặt x 8 cột = 80m²</p> <p>Pano trần ngang nhà tiền chế khai mạc: Khung phụ (hệ sườn đỡ căng Formex) Vật liệu: Thép ống vuông (sắt hộp) mạ kẽm, kích thước 40x40mm, độ dày: ≥ 1.0 mm, Loại thép: SS400 hoặc tương đương, Mối nối: hàn CO2/MIG; mối hàn mài nhẵn, xử lý chống rỉ. Tấm ốp (Formex), Vật liệu: Formex (PVC foam board) hoặc PVC foam tương đương, Độ dày: 3 mm (Formex 3 mm). Vật liệu in & hoàn thiện bề mặt: Decal PVC in UV (mực UV, độ phân giải ≥ 300 dpi), Decal dán trên Formex, keo bám dính tốt, không bong tróc. KT: 24m x 1m x 2 tấm = 48m²</p>	<p>10</p>
-------------------------------------	---	-----------

Bậc tam cấp lên sân khấu

- Bậc chính giữa sân khấu, KT: 6m x 0,2m x 0,2m x 3 bậc x 1 bộ
- Bậc 2 bên cánh sân khấu, KT: 3m x 0,2m x 0,2m x 3 bậc x 2 bộ

Bọc thảm mới 100%

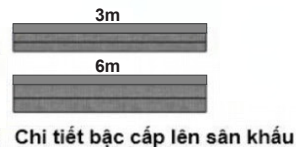

Đèn điện trang trí

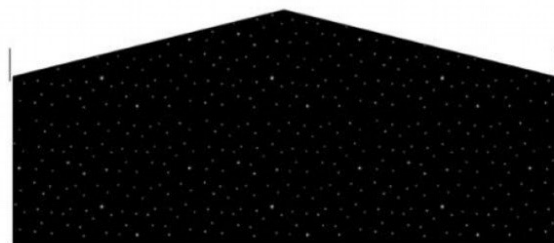
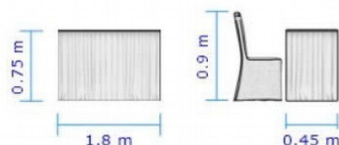

CHI TIẾT MÀN SAO

15.9 m

5.0 m

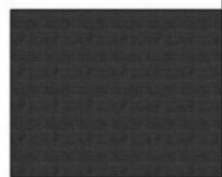

6.2 m

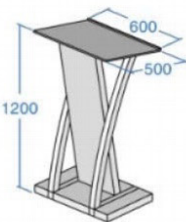

CHI TIẾT BỤC PHÁT BIỂU



CHI TIẾT HOA TƯƠI



4.0 m

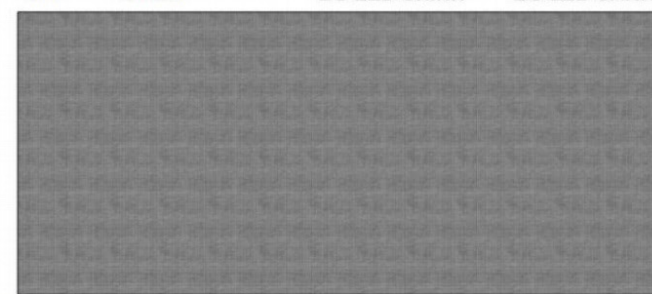

MẶT BẢNG SÀN PALLET 13.0 m



MẶT ĐỪNG SÀN PALLET



ÓP CHÂN SÂN KHẤU 13.0 m

Màn led P4 full outdoor

- Màn chính: 8m x 4m = 32m²
- Màn cánh: 2m x 4m x 2 bên = 16m²
- Tổng: 48m²

Hệ bo led

- Khung xương thép hộp 30mm x 30mm, bề mặt ốp formex bồi 5 ly cắt CNC, in decal theo thiết kế được duyệt.
- KT bo màn led chính: (8,4m x 4,2m) - (8m x 4m)
- KT bo màn led cánh: (4,2m x 2,4m x 2 cánh) - (4m x 2m x 2 cánh)

Sàn sân khấu

- Hệ sàn lắp ghép mặt gỗ MDF khung theo cường lực, xương sắt thép hộp 40 x 80 hộp mạ kẽm, độ dày thành >= 1,5mm, ốp gỗ đỡ ván sàn 20mm, chiều cao 0,2m, bề mặt trải thảm đỏ mới 100%

KT: 13m x 6m x 0.8mH = 78m²

Màn sao: Phòng nhung 2 lớp gắn đèn led đúc f5 để 9mm tạo phòng sao.

KT 15,9m x 5m (màn chính) 6,2m x 5m x2 (màn phụ)

Chi tiết nhà khai mạc

Bàn đón tiếp đại biểu: Khăn trải bàn trắng, váy quây màu theo thiết kế (Bàn tiêu chuẩn hoặc tương đương), KT: 1.8m x 0.45m x cao 0,75m, số lượng 4 chiếc
 Ghế đón tiếp đại biểu (Ghế banquet hoặc tương đương bọc vải có nơ). Cao ngội 45cm, cao tựa lưng 90cm, số lượng 8 chiếc .
 Bục phát biểu, bục gỗ, kích thước mặt bục 60cm x 50cm, cao 1.2m (Bao gồm hoa tươi)
 Hệ thống điện chiếu sáng: dây điện nguồn trần phủ (hoặc tương đương) 2,5mm, 32 đèn pha led công suất 100w, loại led hiệu suất >=120lm/w (LED CHIP SMD/CREE), chiếu sáng toàn bộ không gian nhà tiền chế (bao gồm dây điện nguồn, aptomat, phụ kiện đi kèm)
 Hoa tươi 8 bát, Nước cho khoảng 150 đại biểu, 08 quả pháo điện, Bóng hoa và dải băng, khay kéo (hoặc hình thức tương tự) để cất băng khai mạc



**Khung
truss lắp
đặt hệ
thống
ánh sáng**

- Khung truss 400mm x 400mm lắp đặt hệ thống ánh sáng, kích thước đà ngang 14m; đà dọc 7m x 2 cột =14m, KT cột: cao 5,5m x 4 cột =22m Tổng: 50 m dài
- Thuê Hệ thống âm thanh:
Mixer digital m32 42 chane (hoặc tương đương): 01 chiếc - Digital S16 (hoặc tương đương): Số lượng 04 chiếc - XTA 448 (hoặc tương đương): Số lượng 04 chiếc - Loa Super bass Master audio (spair) 3600W/chiếc (hoặc tương đương): 8 chiếc - Loa fun master audio (spair) 2400W/ chiếc (hoặc tương đương): 25 chiếc - Loa monitor NEXO 800W/chiếc (hoặc tương đương): 6 chiếc - Loa delay master audio (spair) 2400W/ chiếc (hoặc tương đương): 4 chiếc - Ampli Power Crown MA3600VZ 3600W/ chiếc (Mỹ) (hoặc tương đương): 10 bộ - Micro Wireless SENHHEISER (hoặc tương đương): 10 chiếc - Micro phát biểu Shure (hoặc tương đương): 2 chiếc - Cable link: Link 16.4, 30 mét/cuộn: 2 cuộn"
- Thuê Hệ thống ánh sáng:
Đèn movinghead beam 230: 40 chiếc - Đèn movinghead sport 450: 16 chiếc - Đèn pholoww 350w: 2 chiếc - Đèn led COB 50w x 4 bóng: 14 chiếc - Đèn PAR LED 3w x 54 bóng: 70 bóng - Máy khói : 2 chiếc - Mixer MA- AUVOLITE TIGER (hoặc tương đương): 2 chiếc - DMX 512 Sunny Control điều khiển moving head (hoặc tương đương): 1 chiếc - Cable link 3 pha 50 mét/cuộn: 2 cuộn - Máy tính điều khiển đèn: 1 chiếc - Dây điện kèm theo đèn: 100m



**Visual
màn led**

Background nghi lễ khai mạc



**Visual
màn led**

Key Visual chính của chương trình



**Visual
màn led**

Visual biểu diễn nghệ thuật chào mừng



PANO TRANG TRÍ



PHƯỚC DỌC

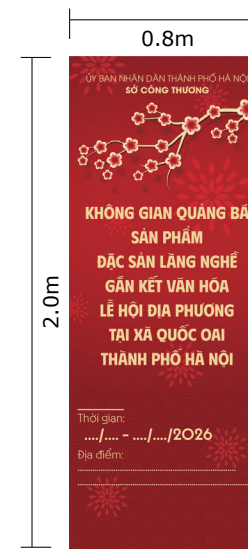

STANDEE TRANG TRÍ



GIẤY MỜI

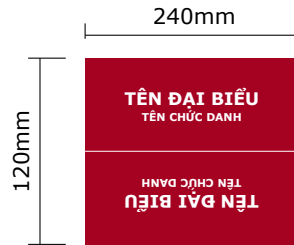

BIỂN TÊN



PHONG BÌ THƯ



TRỤ TAM GIÁC

Truyền thông

- Phước dọc - treo xung quanh hàng rào khu vực sự kiện. Chất liệu: Vải in UV chuyển nhiệt. KT: 0.8m x 2m, Số lượng 30 chiếc"
- Standee trang trí: Chất liệu: khung thép hộp 40 x 40mm mạ kẽm độ dày tối thiểu 1.2mm, chân đứng, in bạt hiflex - KT: 0.8m x 2m - Số lượng: 10 chiếc
- Pano trang trí quanh khu vực sự kiện: khung sắt 40mmx40mm, độ dày 1,2-1,4mm, bạt hiflex in ngoài trời, dày >=0,36mm, công nghệ UV hoặc eco-solvent, độ phân giải >=720dpi. Nội dung in theo thiết kế. KT: 6m x 3m x 4 tấm = 72m2
- Sản xuất giấy mời khai mạc: KT 320x160 mm, sản xuất bằng giấy Couche C300 in màu theo thiết kế được duyệt (bao gồm cả phong bì), Số lượng 150
- Biển tên chức danh đại biểu Lễ khai mạc, Chất liệu mica trong, có chân đứng. Biển tên in trên chất liệu giấy C200 KT: 24cm x 12cm, Số lượng 20 chiếc
- Pano trụ tam giác chân đứng đặt xung quanh khu vực trưng bày. Khung sắt hộp 25x25mm, bề mặt fomex dán Decal giấy, nội dung in theo thiết kế, 3 mặt. KT 1,2m x 4m x 10 cái

PHƯƠNG ÁN THIẾT KẾ

**KHÔNG GIAN QUẢNG BÁ SẢN PHẨM ĐẶC SẢN LÀNG NGHỀ
GẮN KẾT VĂN HÓA, LỄ HỘI ĐỊA PHƯƠNG TẠI XÃ BÌNH MINH, THÀNH PHỐ HÀ NỘI**

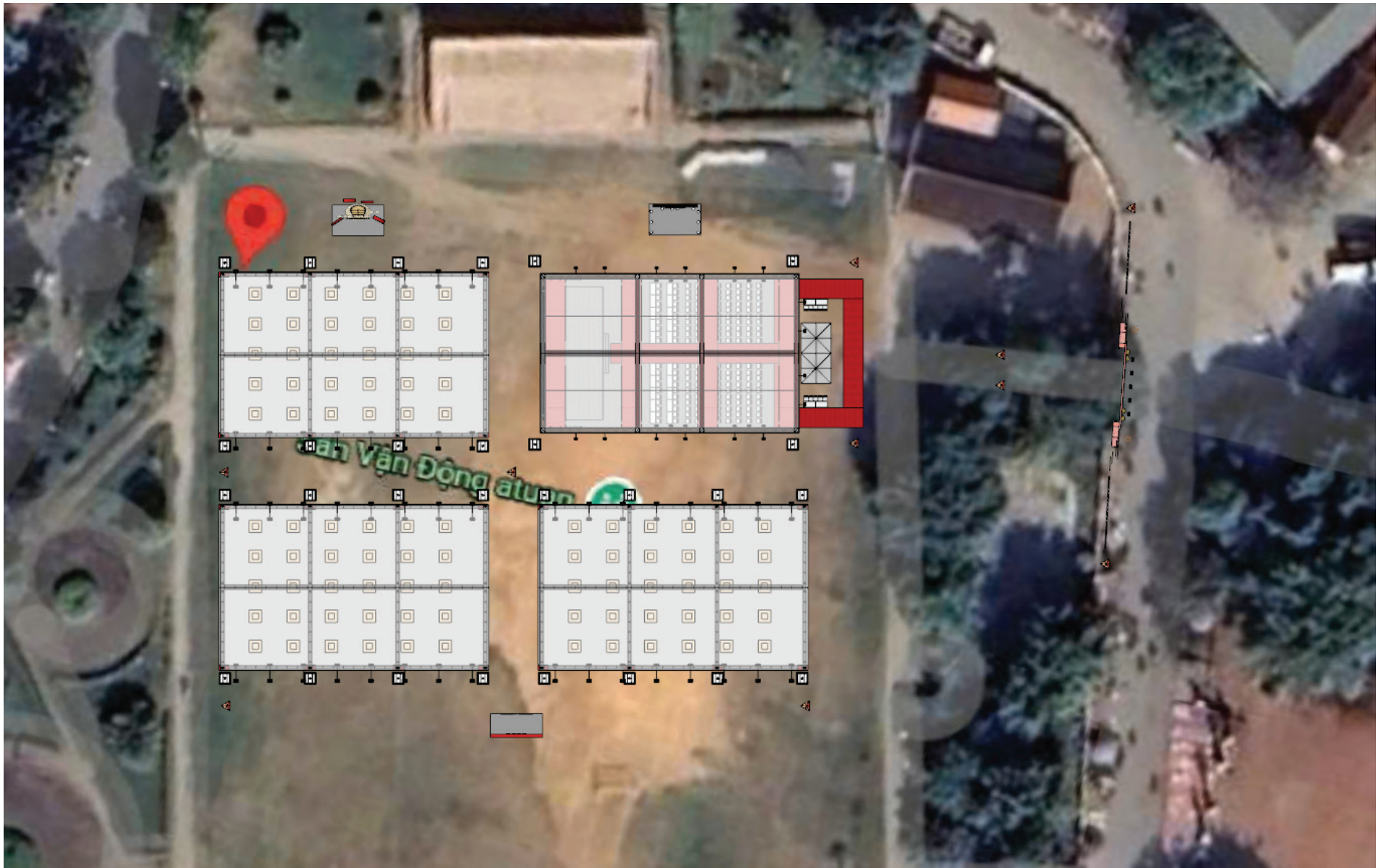

**Layout
tổng thể**

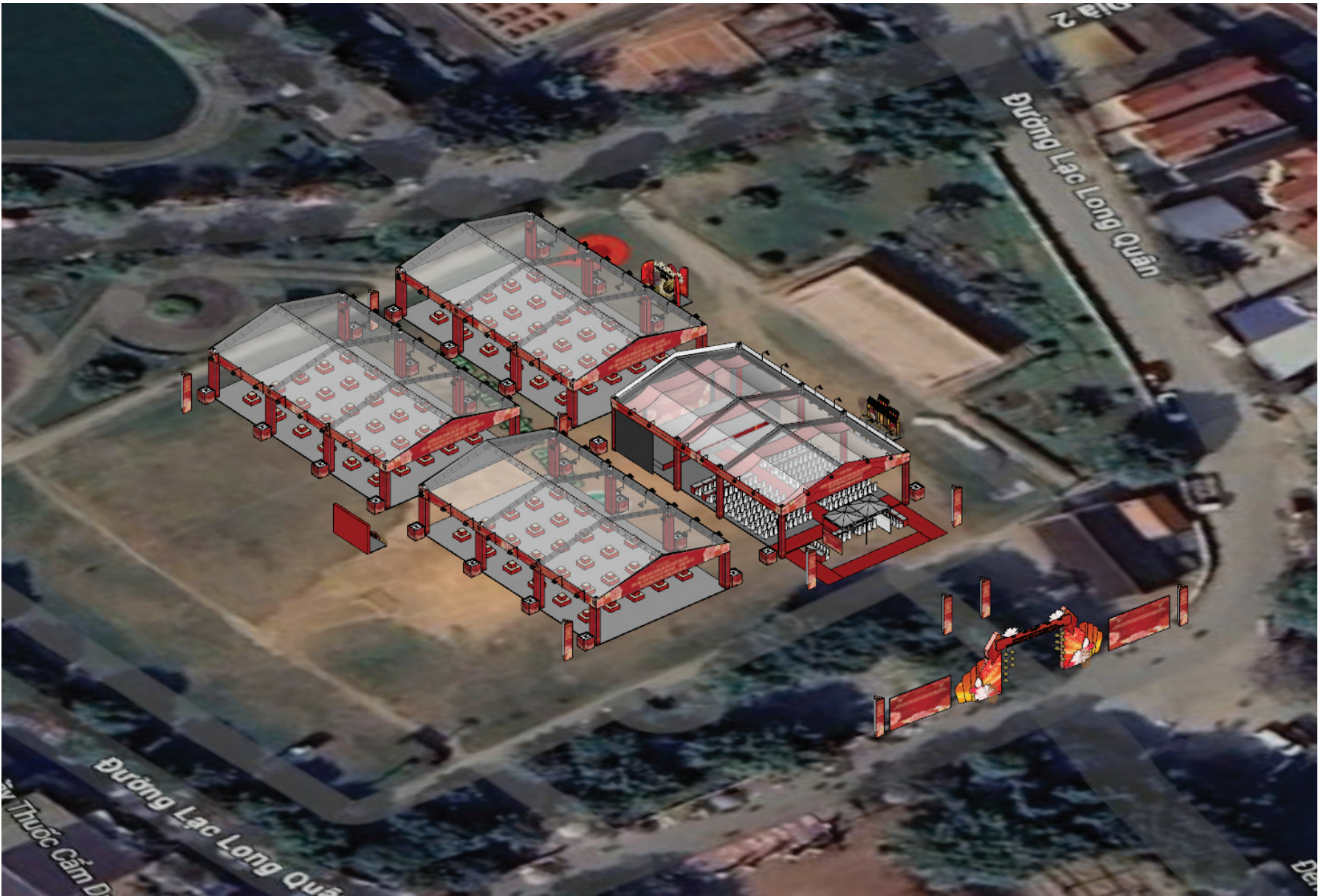

**Phối cảnh
tổng thể**

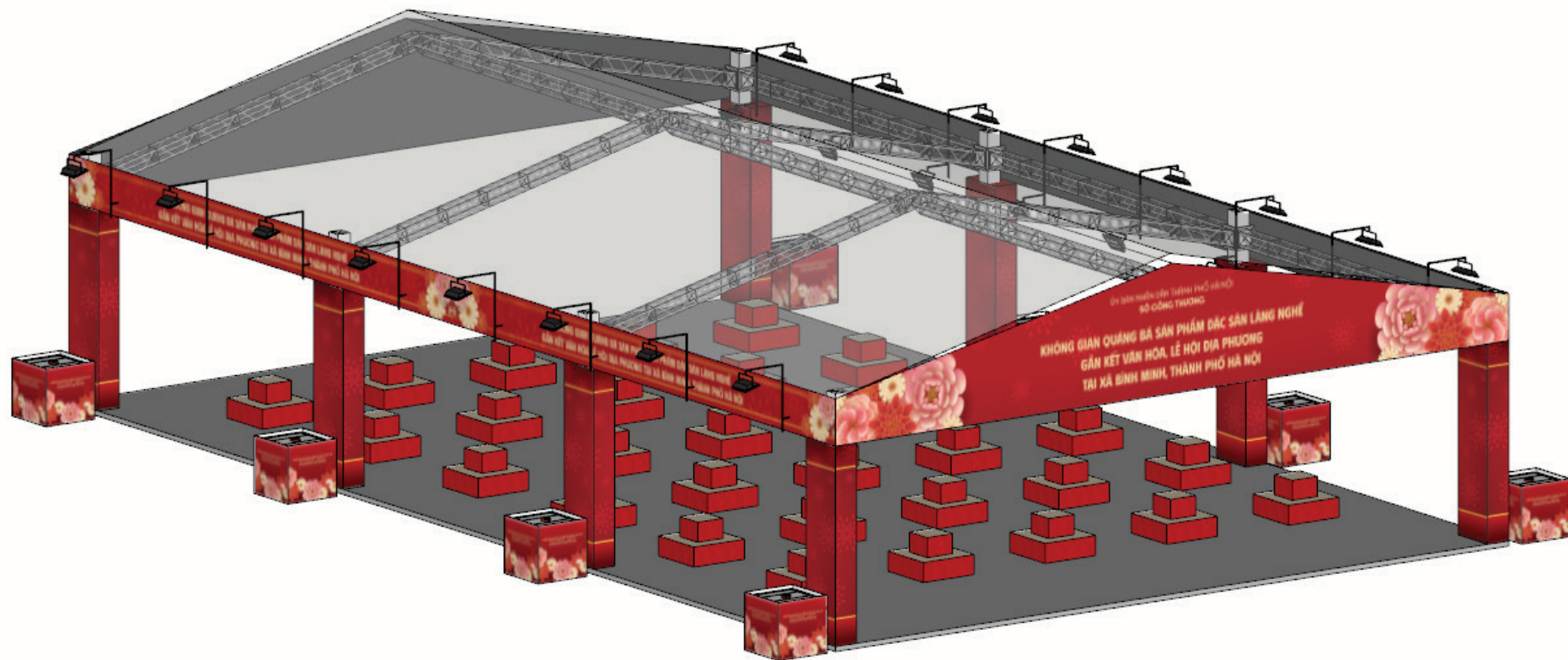

**Phối cảnh
khu trung bày**

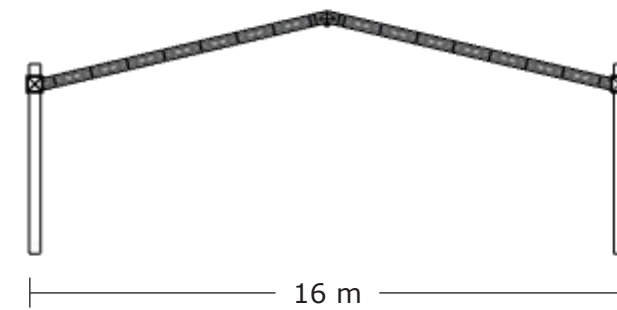
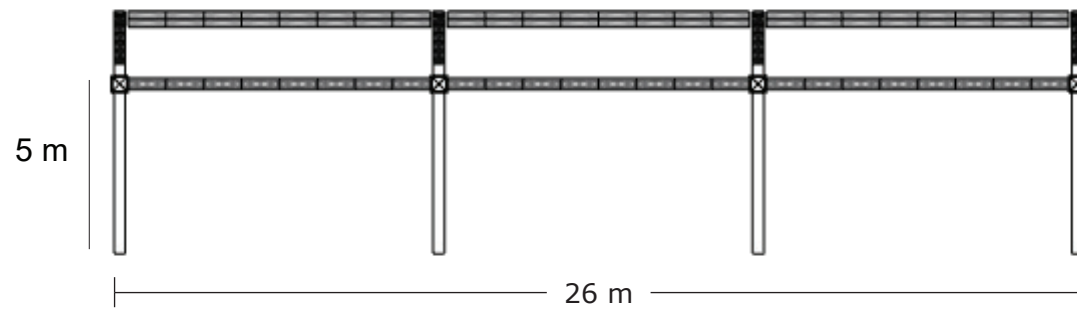
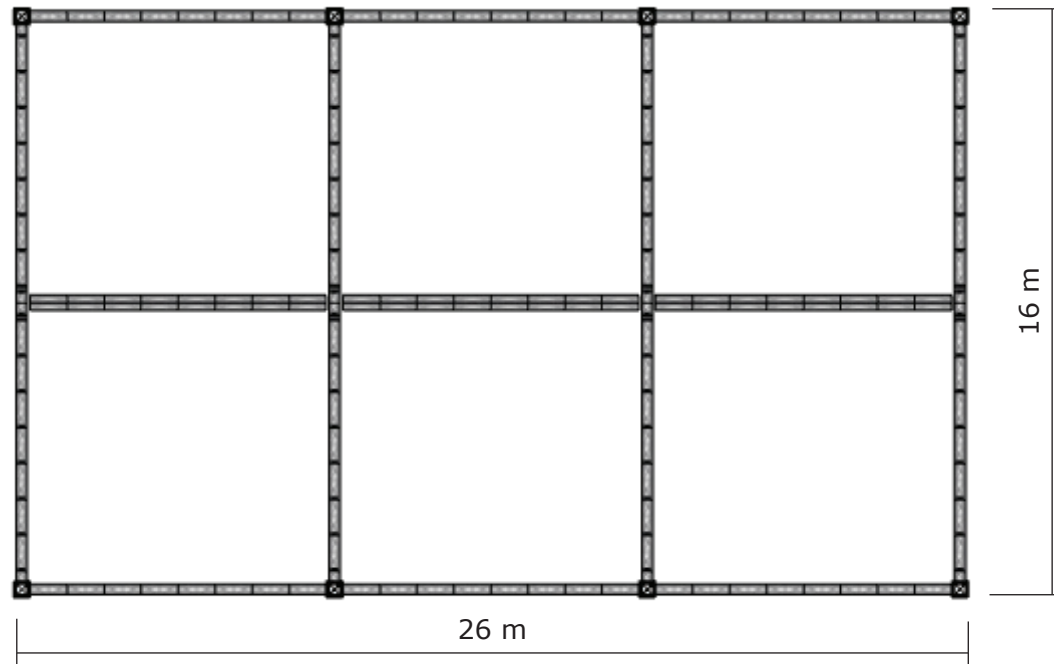

KHUNG NHÀ TIỀN CHẾ

**Nhà tiên
chế khu
trưng bày**

Nhà tiên chế:
1. Khung nhà tiên chế (bao gồm hệ cột và thanh ngang, dọc), Bọc vải truss trần
Vật liệu: Hộp kim nhôm chịu lực (hộp nhôm 400mx400mm, độ dày nhôm $\geq 2.0\text{cm}$;

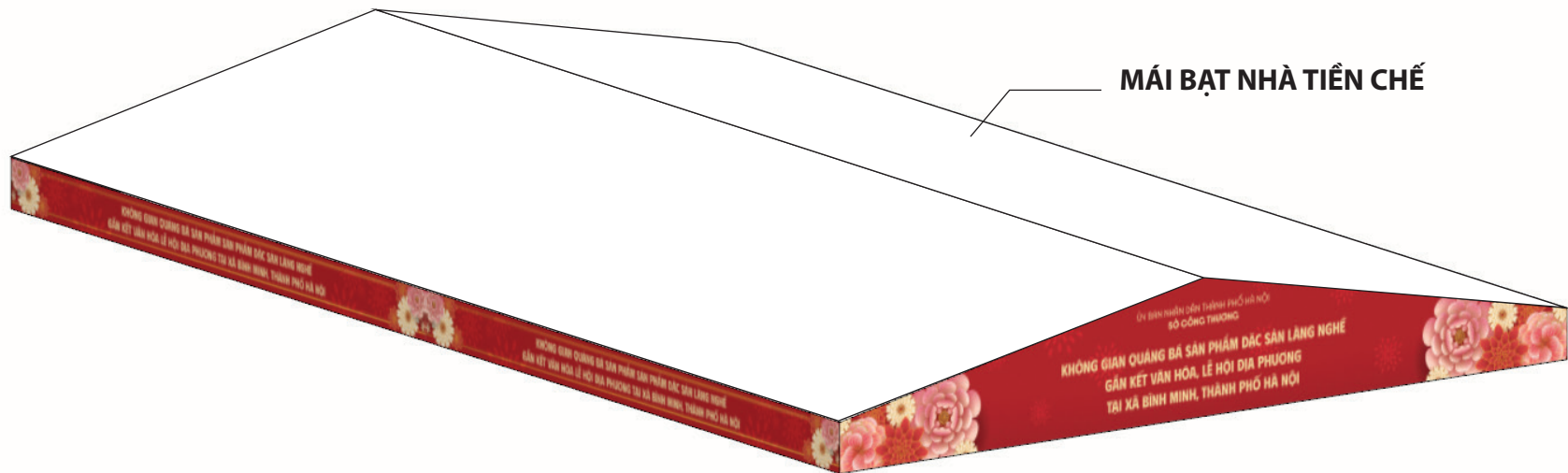

MÁI BẠT NHÀ TIỀN CHẾ



26 m

PANO TRÁN NGANG



16 m

PANO TRÁN ĐÀU HỒI

**Trán nhà
tiền chế
khu trưng
bày**

Mái nhà - bạt phủ 3 lớp: Bạt 3 lớp (PVC-Polyester), định lượng 650-750gsm, chịu mưa, chịu nắng, chống tia UV. KT nhà 1: 16m x 26m = 416m²

Pano trán tam giác đầu hồi nhà tiền chế gian hàng:

Khung sắt: vật liệu thép ống vuông (sắt hộp), 40mm x 40mm, độ dày thành ống >=1.0mm, thép cán nguội;

Bề mặt Pano

- Bạt hiflex: độ dày tối thiểu 0.36-0.38mm, in UV, chống thấm nước. Chịu được nhiệt độ và các tác động của thời tiết như nắng, mưa, gió. KT: (16m x 3m)/2 x 2 tấm = 48m²

Pano trán ngang nhà tiền chế gian hàng:

Khung phụ (hệ sườn để căng Formex) Vật liệu: Thép ống vuông (sắt hộp) mạ kẽm, kích thước 40x40mm, độ dày: ≥ 1.0 mm, Loại thép: SS400 hoặc tương đương, Mối nối: hàn CO2/MIG; mối hàn mài nhẵn, xử lý chống rỉ. Tấm ốp (Formex), Vật liệu: Formex (PVC foam board) hoặc PVC foam tương đương, Độ dày: 3 mm (Formex 3 mm). Vật liệu in & hoàn thiện bề mặt: Decal PVC in UV (mức UV, độ phân giải ≥ 300 dpi), Decal dán trên Formex, keo bám dính tốt, không bong tróc, KT: 26m x 1m x 2 tấm = 52m²

6

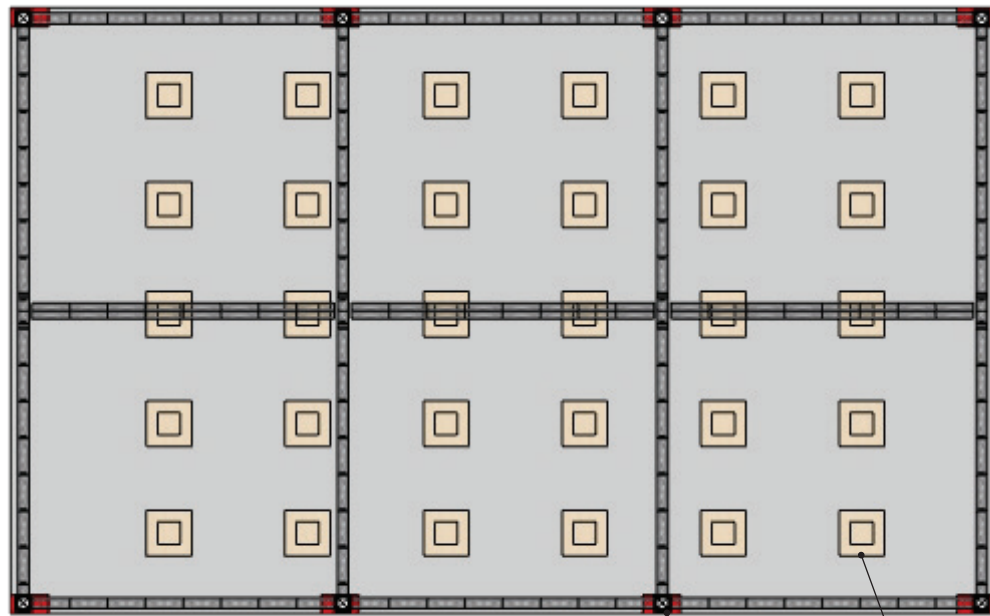

BỤC VUÔNG 2 CẤP

VỊ TRÍ ỐP CỘT

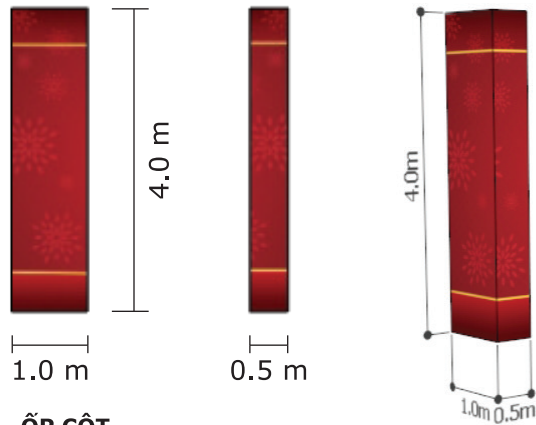

ỐP CỘT

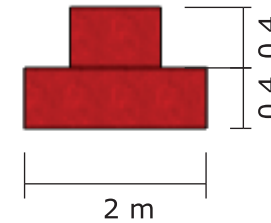

BỤC VUÔNG 2 CẤP

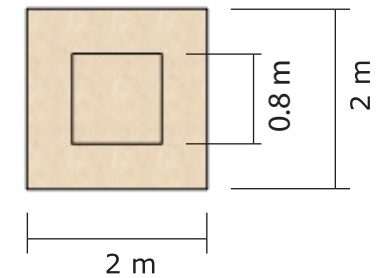

**Ốp cột +
bục vuông**

Bục gỗ vuông 2 tầng

-Chất liệu: Khung sắt hộp 25x25mm mạ kẽm độ dày tối thiểu 1.0mm, hàn liên kết tạo khối trụ vuông, mặt trên gỗ MDF 18mm, xung quanh ốp formex 8mm, bồi decal in theo thiết kế.
KT 1: 2m x 2m x 0,4m KT2: 0,8m x 0,8m x 0,4m Số lượng: 30 chiếc

Ốp cột nhà tiền chế

Khung sắt: vật liệu thép ống vuông (sắt hộp), 40mm x 40mm, độ dày thành ống >=1.0mm, thép cán nguội;

Bề mặt Pano - Bạt hiflex: độ dày tối thiểu 0.36-0.38mm, in UV, chống thấm nước. Chịu được nhiệt độ và các tác động của thời tiết như nắng, mưa, gió, nội dung in theo thiết kế.

KT: 4m x 3m x 8 cột = 96m²

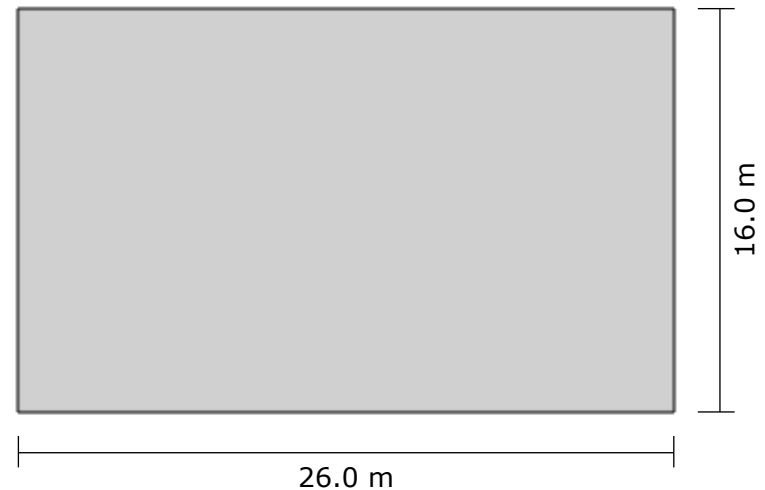
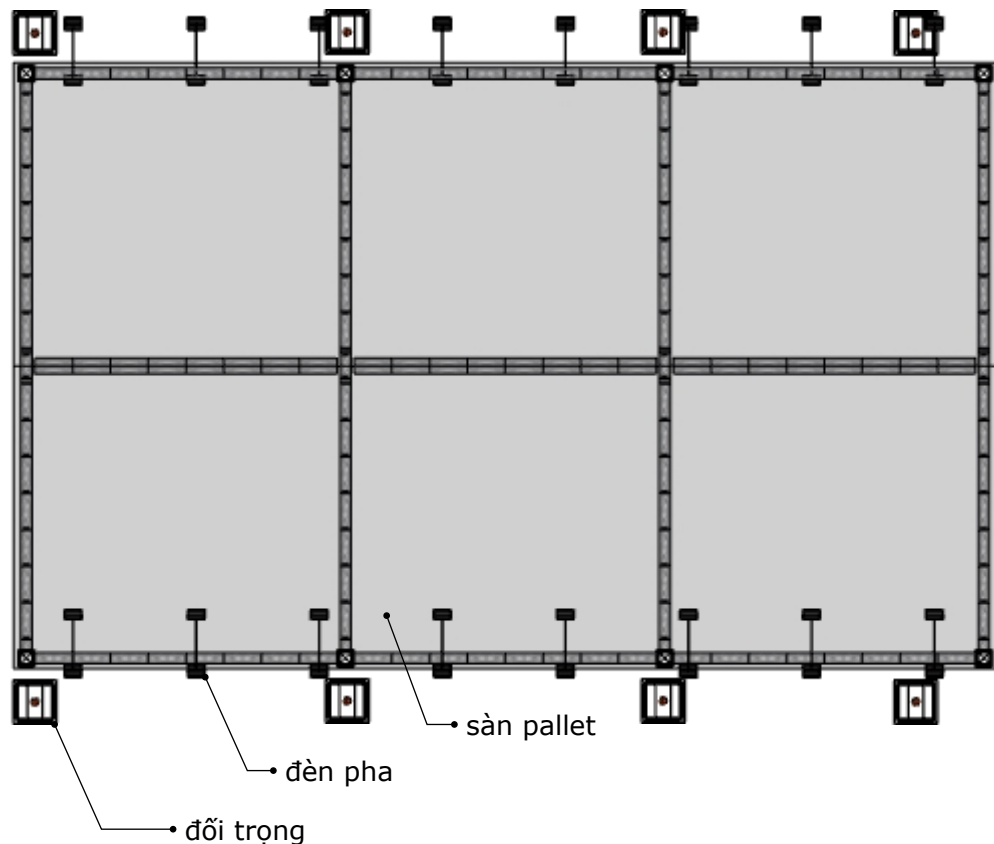

SÀN NHÀ TIỀN CHẾ

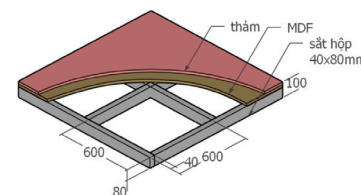

CHI TIẾT SÀN NHÀ TIỀN CHẾ

Sàn nhà tiền chế:

Chất liệu: Khung sắt hộp mạ kẽm đỡ ván sàn kích thước vuông tiêu chuẩn 90x90mm độ dày 3.5mm, bề mặt gỗ MDF chịu nước 20mm, trải thảm.
 KT: 16m x 26m = 416m²



CHI TIẾT TẾC NƯỚC ĐỔI TRỌNG

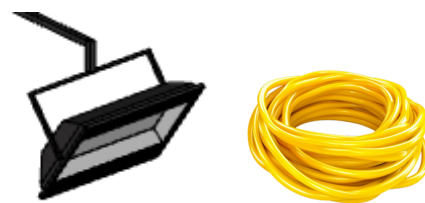

HỆ THỐNG CHIẾU SÁNG

Bình đổi trọng + Đèn pha chiếu sáng

Téc nước đổi trọng 1000lit

KT: 1m x 1.15m x 1,2m

Chất liệu: Nhựa HDPE.

Vật liệu tấm ốp mặt ngoài tec: khung sắt 40mmx40mm (độ dày 1.2-1.4mm), Bề mặt Pano - Bạt hiflex: độ dày tối thiểu 0.36-0.38mm, in UV, chống thấm nước (bao gồm cáp niu, bơm tháo nước vào đổi trọng); Số lượng: 8 chiếc

Hệ thống điện chiếu sáng: dây điện nguồn trần phủ (hoặc tương đương) 2,5mm, 32 đèn pha led công suất 100w, loại led hiệu suất >=120lm/w (LED CHIP SMD/CREE), chiếu sáng toàn bộ không gian nhà tiền chế (bao gồm dây điện nguồn, aptomat, phụ kiện đi kèm)

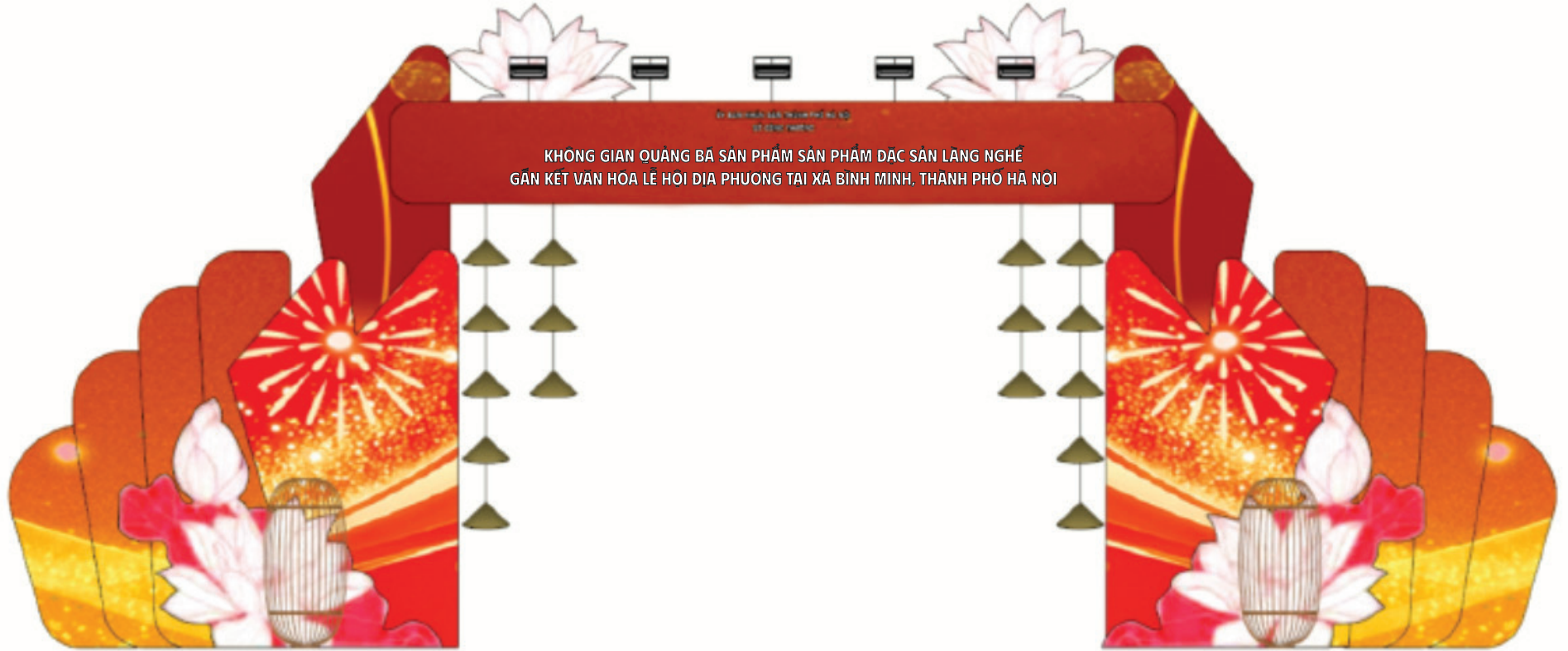

Tấm ngang trên cổng:

Chất liệu: Khung sắt hộp 40x40mm mạ kẽm độ dày tối thiểu 1.2mm, bề mặt ốp Formex (PVC foam board) hoặc PVC foam tương đương, Độ dày: 3 mm (Formex 3 mm).

Vật liệu in & hoàn thiện bề mặt: Decal PVC in UV (mức UV, độ phân giải ≥ 300 dpi), Decal dán trên Formex, keo bám dính tốt, không bong tróc trong điều kiện ngoài trời

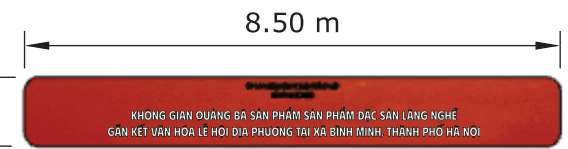

Tấm ngang trên cổng

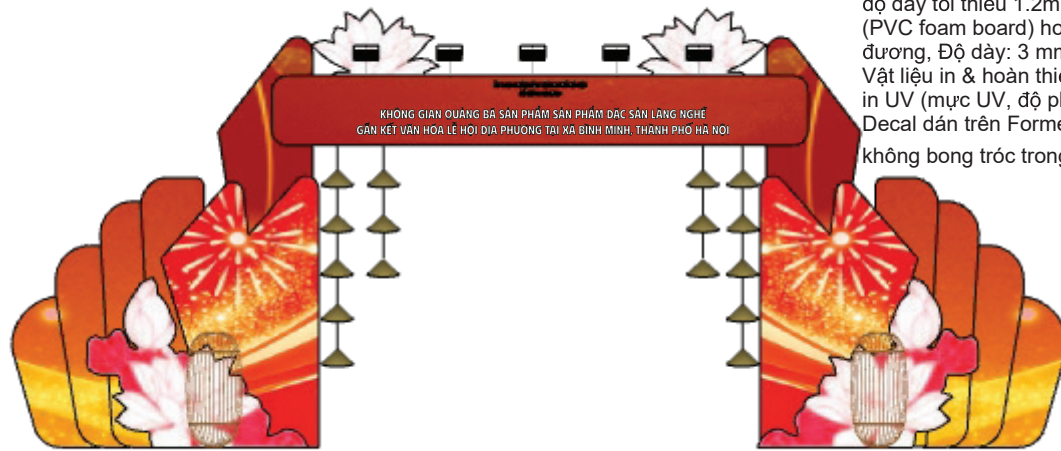

Mặt đứng cổng chính

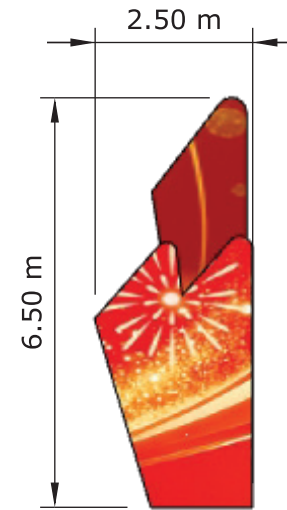

Trang trí ốp khung 2 bên cổng

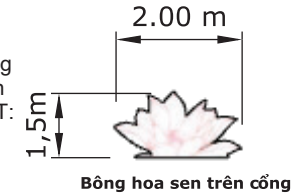

Bông hoa sen trên cổng

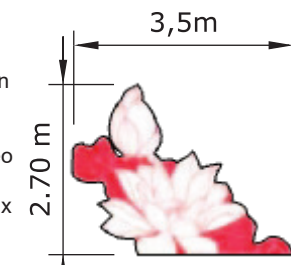

Bông hoa sen chân cột

Bông hoa sen trên cổng: khung sắt ốp formex in theo thiết kế. KT: 2m x 1,5m x 2 bên

Bông hoa sen chân cột: khung sắt ốp formex in theo thiết kế. KT: 3,5m x 2,7m x 2 bên;

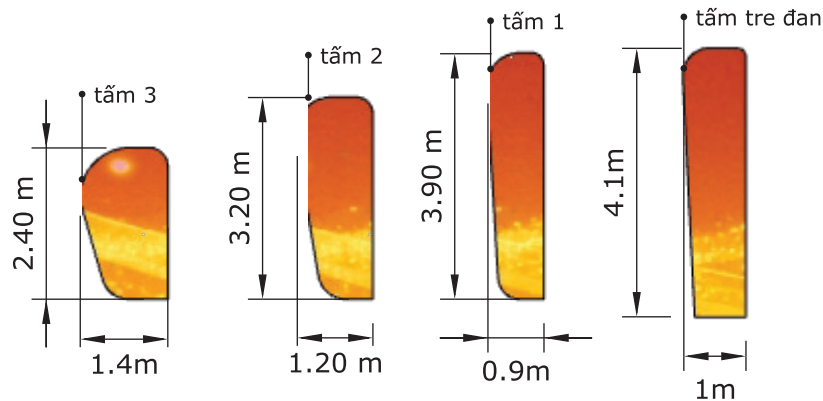

Tấm ốp trang trí 2 bên cổng

Tấm Pano 2 bên cổng, khung sắt 40mmx40mm, độ dày 1,2-1,4mm, bạt hiflex in ngoài trời, dày $\geq 0,36$ mm, công nghệ UV hoặc eco-solvent, độ phân giải ≥ 720 dpi.

Nội dung in theo thiết kế. KT: 7m x 3,5m x 2 tấm = 49m²

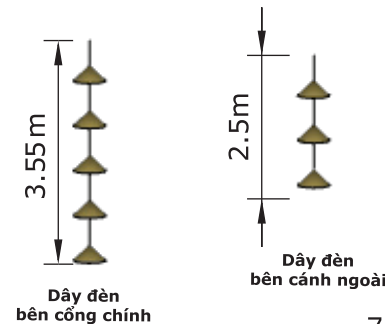

Dây đèn bên cổng chính

Dây đèn bên cánh ngoài



Tấm pano 2 bên cổng



Hệ thống điện chiếu sáng

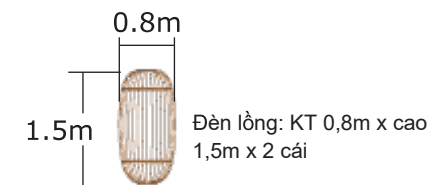

Đèn lồng

Đèn lồng: KT 0,8m x cao 1,5m x 2 cái

Chi tiết cổng chính

- Trang trí ốp khung 2 bên cổng

Chất liệu: Khung sắt hộp 40x40mm mạ kẽm độ dày tối thiểu 1.2mm, bề mặt ốp formex dày. 5 ly, in bởi decal theo thiết kế được duyệt. KT: 2,5m x 6,5m x dày 0,6m x 2 bên

-Tấm ốp trang trí 2 bên pano. Chất liệu: Khung sắt hộp 40 x 40mm mạ kẽm độ dày tối thiểu 1.2mm, bề mặt ốp formex dày. 5 ly, in bởi decal theo thiết kế được duyệt. KT tấm ốp 2 bên pano:

-Tấm 1: 0,9m x 3,9m;

-Tấm 2: 1,2m x 3,2m;

-Tấm 3: 1,4m x 2,4m;

-Tấm tre đan: KT: 4,1m x 1m x 2 tấm

Dây đèn lồng 2 bên cổng: Dây đèn mây tre đan; KT dây 2 bên cổng chính: 3,55m x 2 dây; KT dây 2 bên cánh ngoài: pano 2,5m x 2 dây

Hệ thống điện chiếu sáng: dây điện nguồn trần phủ (hoặc tương đương) 2,5mm, 10 đèn pha led công suất 100w, loại led hiệu suất ≥ 120 lm/w (LED CHIP SMD/CREE), (bao gồm dây điện nguồn, aptomat, phụ kiện đi kèm)





MẶT ĐỨNG PHOTOBOOTH



HỆ VÁCH

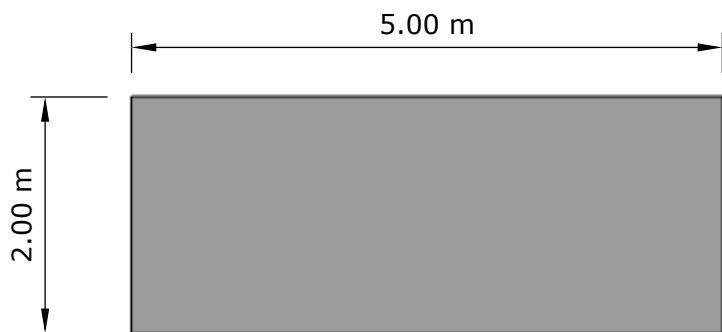

SÀN PALLET

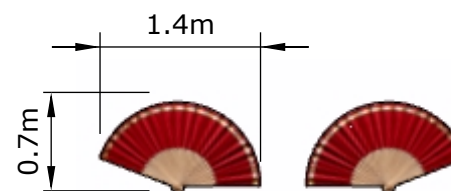

MÔ HÌNH QUẠT GIẤY

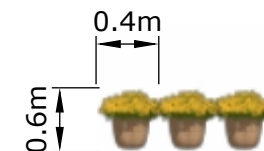

CHẬU HOA CÚC GIẢ

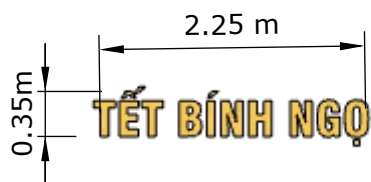

BỘ CHỮ

Sàn pallet

Chất liệu: mặt gỗ MDF chịu nước độ dày 17-18mm, khung sắt hộp 40mm x 80mm mạ kẽm độ dày thành ≥ 1.5 mm, mặt sàn trải thảm mới 100%, KT: 5m x 2m = 10m²



HỆ THỐNG ĐIỆN TRANG TRÍ

Hệ thống điện trang trí: dây điện nguồn trần phụ (hoặc tương đương) 2,5mm, 6 đen pha led công suất 100w, loại led hiệu suất ≥ 120 lm/w (LED CHIP SMD/CREE), (bao gồm dây điện nguồn, aptomat, phụ kiện đi kèm)



Chi tiết photobooth

Hệ vách

- Khung phụ (hệ sườn để căng Formex)

Vật liệu: Thép ống vuông (sắt hộp) mạ kẽm, kích thước 40x40mm, độ dày: ≥ 1.0 mm, Loại thép: SS400 hoặc tương đương, Mối nối: hàn CO2/MIG; mối hàn mài nhẵn, xử lý chống rỉ

2. Tấm ốp (Formex), Vật liệu: Formex (PVC foam board) hoặc PVC foam tương đương, Độ dày: 3 mm (Formex 3 mm).

3. Vật liệu in & hoàn thiện bề mặt: Decal PVC in UV (mức UV, độ phân giải ≥ 300 dpi), Decal dán trên Formex, keo bám dính tốt, không bong tróc trong điều kiện hội chợ trong nhà, nội dung in theo thiết kế. - KT: 3.1m x 5m = 15,5m²

Các hạng mục trang trí bao gồm:

- Bộ chữ "Tết bình ngô" cắt CNC chữ uốn chân nổi khối 10cm bên trong lắp đèn chiếu sáng theo thiết kế; Kích thước: 2,25m x 0,35m..

- Mô hình quạt giấy: Khung tre, gỗ vải lụa, Kích thước 1,4m x 0,7m, Số lượng 02 cái

- Chậu hoa cúc giả: Kích thước: đường kính 0,4m, chiều cao chậu + hoa: 0.6m, Số lượng: 06 chậu cây

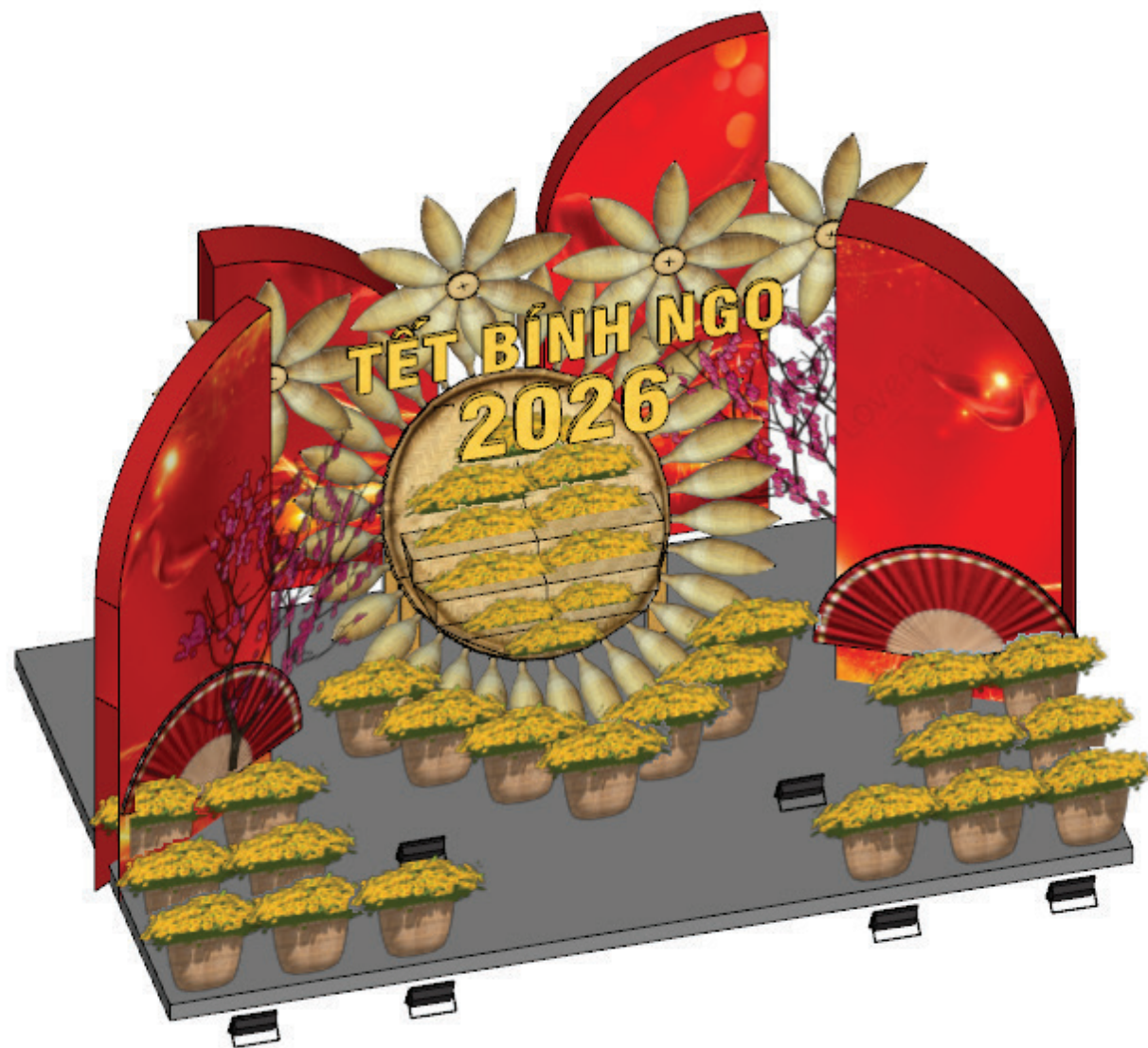

**Phối cảnh
tiểu cảnh
số 1**



MẶT ĐỨNG TIỂU CẢNH SỐ 1

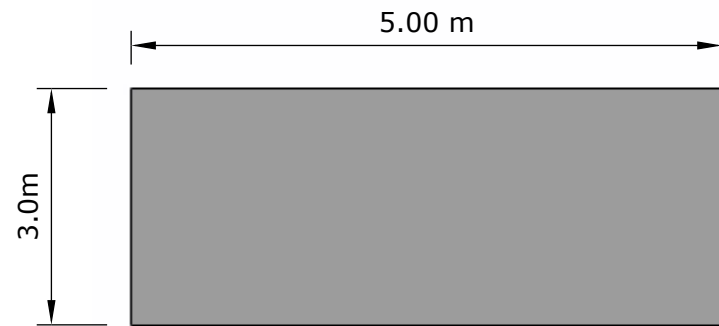

SÀN PALLET

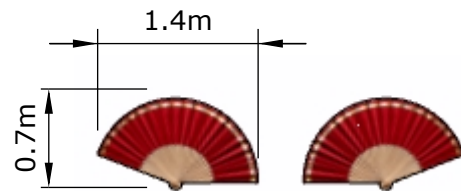

MÔ HÌNH QUẠT GIẤY

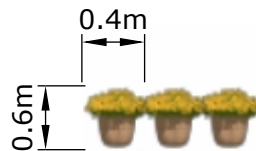

CHẬU HOA CÚC GIẢ



Hệ thống điện trang trí: dây điện nguồn trần phụ (hoặc tương đương) 2,5mm, 6 đèn pha led công suất 100w, loại led hiệu suất >=120lm/w (LED CHIP SMD/CREE), (bao gồm dây điện nguồn, aptomat, phụ kiện đi kèm)

VÁCH TRANG TRÍ PHOTOBOOTH

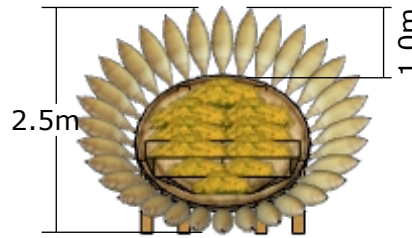
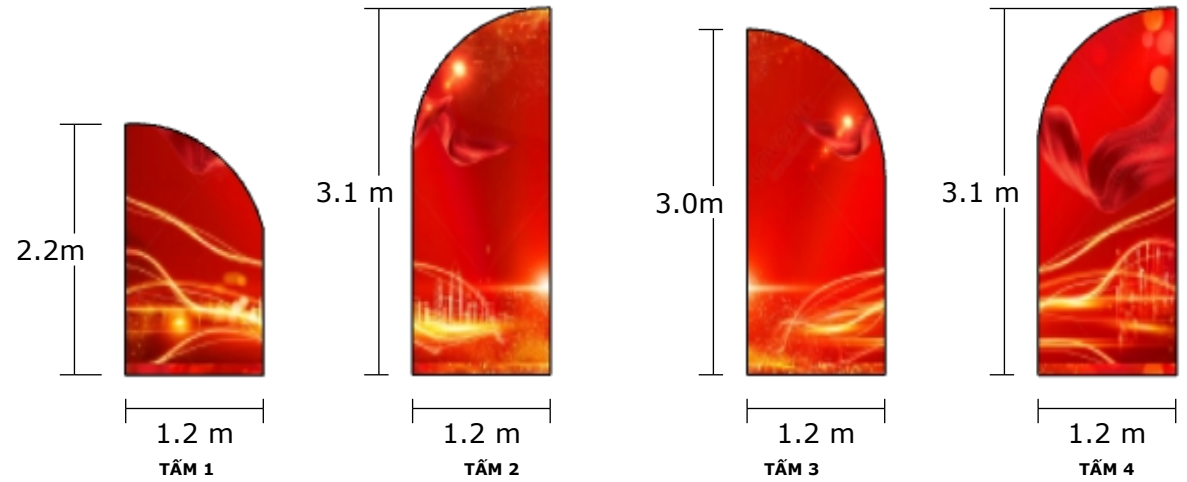

HOA HƯỚNG DƯƠNG TẠO HÌNH BẰNG TRE VÀ ĐỎ

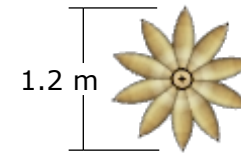

HOA ĐỎ

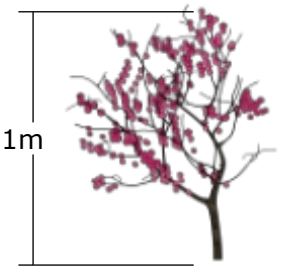

CẢNH ĐÀO

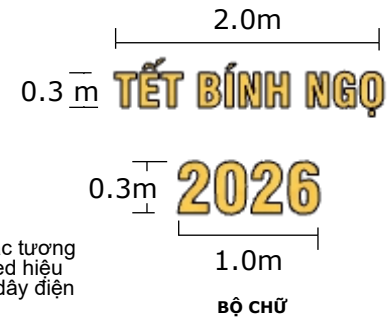

BỘ CHỮ

Chi tiết tiểu cảnh số 1

Hệ sàn pallet
 Chất liệu: mặt gỗ MDF chịu nước độ dày 17-18mm, khung sắt hộp 40mm x 80mm mạ kẽm độ dày thành >= 1.5mm, mặt sàn trải thảm mới 100%
 KT: 3m x 5m = 15m²
 Vách trang trí tiểu cảnh
 Chất liệu: Khung xương sắt hộp 40mm x 40mm mạ kẽm độ dày tối thiểu 1.2mm uốn tạo hình theo thiết kế, bề mặt ốp formex cắt CNC in theo thiết kế.
 - Tấm 1: 1,2m x 2,2m = 2,64m²; Tấm 2: 1,2m x 3,1m = 3,72m²; Tấm 3: 1,2m x 3,0m = 3,6m²; Tấm 4: 1,2m x 3,1m = 3,72m²; Tổng: 13.68m²
 Trang trí tiểu cảnh:
 + Hoa đỏ: mỗi bông ghép từ 10 chiếc đỏ, KT đường kính 1 bông 1,2m x 4 bông
 + Hoa hướng dương tạo hình bằng tre và đỏ: Mặt tre trang trí hoa tươi trung tâm, KT: Đường kính 2,5m, các đỏ tre tạo hình cánh hoa xung quanh, KT đỏ tre dài 1m.
 Bộ chữ "Tết bình ngo" và chữ "2026" cắt CNC chữ uốn chân nổi khối 10cm bên trong lắp đèn chiếu sáng theo thiết kế
 - Mô hình quạt giấy khung tre, gỗ vải lụa, KT cao 0,7m rộng 1,4m, số lượng 02 cái
 - Mô hình cảnh đào, chất liệu formex cắt CNC theo thiết kế, hoa đào bằng vải lụa, cao 2,1m, số lượng 02 cái .
 - Chậu hoa cúc giả: Kích thước: đường kính 0,4m, chiều cao chậu + hoa: 0,6m
 Số lượng: 18 chậu cây



Phối cảnh
tiểu cảnh
số 2



MẶT ĐỨNG TIỂU CẢNH 2

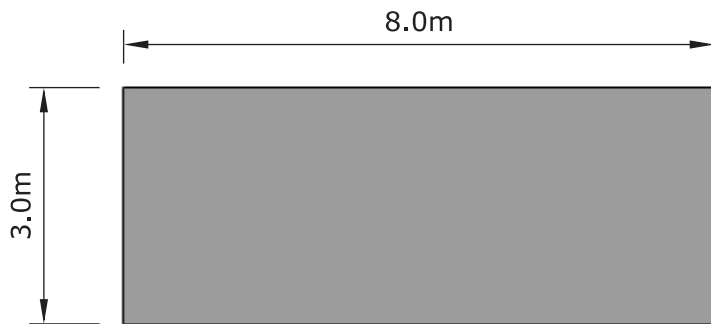

SÀN PALLET

Chất liệu: mặt gỗ MDF chịu nước độ dày 17-18mm, khung sắt hộp 40mm x 80mm mạ kẽm độ dày thành >= 1.5mm, mặt sơn trải tham mới 100%, KT: 8m x 3m = 24m²

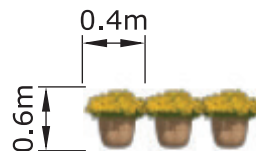
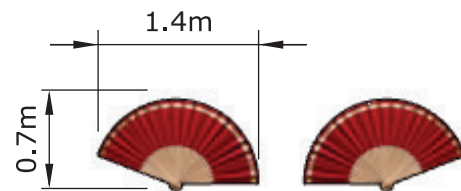

CHẬU HOA CÚC GIÀ

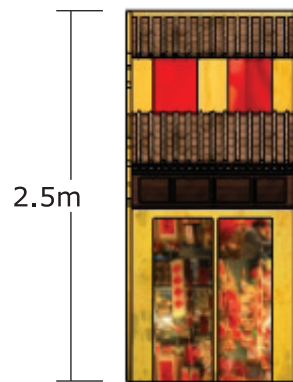

NHÀ 1



NHÀ 2

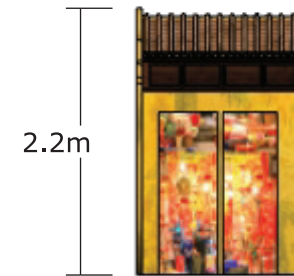

NHÀ 3

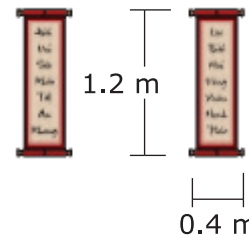

CÂU ĐỐI

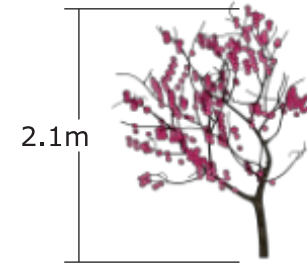

CÀNH ĐÀO



HỆ THỐNG ĐIỆN TRANG TRÍ

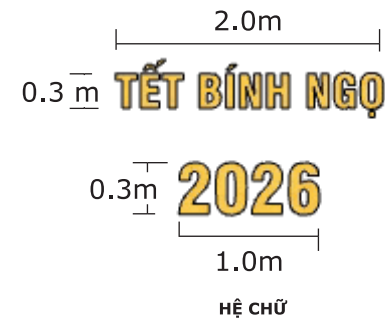

HỆ CHỮ

Chi tiết tiểu cảnh số 2

Các hạng mục trang trí trong tiểu cảnh 2, bao gồm:
 - Bộ chữ "Tết bình ngo - 2026" cắt CNC theo thiết kế cắt CNC chữ uốn chân nổi khối 10cm bên trong lắp đèn chiếu sáng theo thiết kế, Kích thước bộ chữ "Tết Bình Ngo" dài 2m x cao 0,3m, chữ "2026" dài 1m x cao 0,3m
 - Mô hình quạt giấy khung tre, gỗ vải lụa, KT cao 0,7m rộng 1,4m, số lượng 02 cái
 - Mô hình cành đào, chất liệu fomex cắt CNC theo thiết kế, hoa đào bằng vải lụa, cao 2,1m, số lượng 02 cái.
 - Cầu đối, chất liệu vải lụa, xô khuyên hai đầu, in ép nhiệt, KT: 1,2m x 0,4m.
 - Mô hình Nhà phố cổ 1: Khung thép hộp 40mm x 40mm gia công, uốn thủy lực, hàn tạo hình theo thiết kế. Bề mặt ốp Formex bồi Decal giấy in UV nội dung theo thiết kế. Kích thước: 1,4m x 2,5m x dày 0,3m.
 - Mô hình Nhà phố cổ 2: Khung thép hộp 40mm x 40mm gia công, uốn thủy lực, hàn tạo hình theo thiết kế. Bề mặt ốp Formex bồi Decal giấy in UV nội dung theo thiết kế. Kích thước: 1,4m x 2,3m x dày 0,3m.
 - Mô hình Nhà phố cổ 3: Khung thép hộp 40mm x 40mm gia công, uốn thủy lực, hàn tạo hình theo thiết kế. Bề mặt ốp Formex bồi Decal giấy in UV nội dung theo thiết kế. Kích thước: 1,4m x 2,2m x dày 0,3m.
 - Chậu hoa cúc già:
 Kích thước: đường kính 0,4m, chiều cao chậu + hoa: 0,6m
 Số lượng: 33 chậu cây
 Hệ thống điện trang trí: dây điện nguồn trần phủ (hoặc tương đương) 2,5mm, 6 đèn pha led công suất 100w, loại led hiệu suất >=120lm/w (LED CHIP SMD/CREE), (bao gồm dây điện nguồn, aptomat, phụ kiện đi kèm)

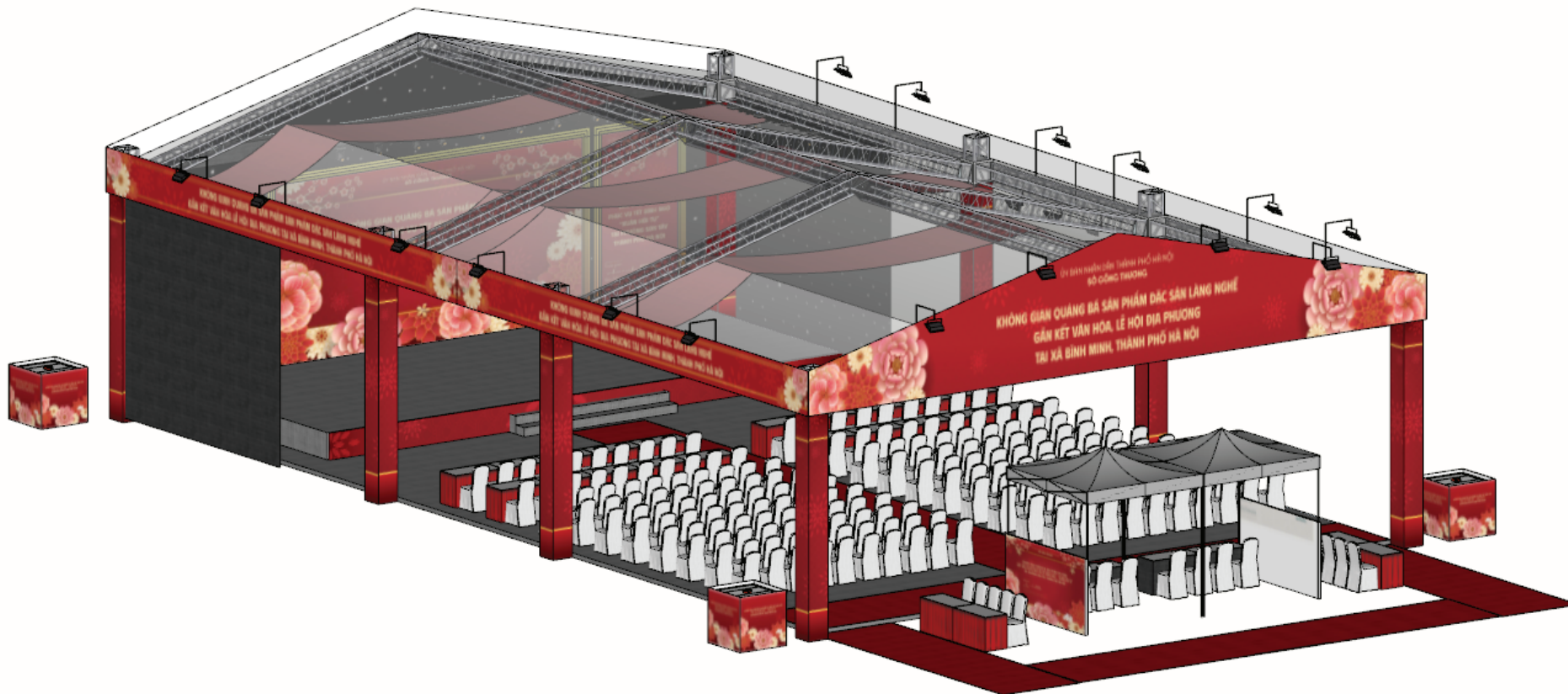

**Phối cảnh
khai mạc**

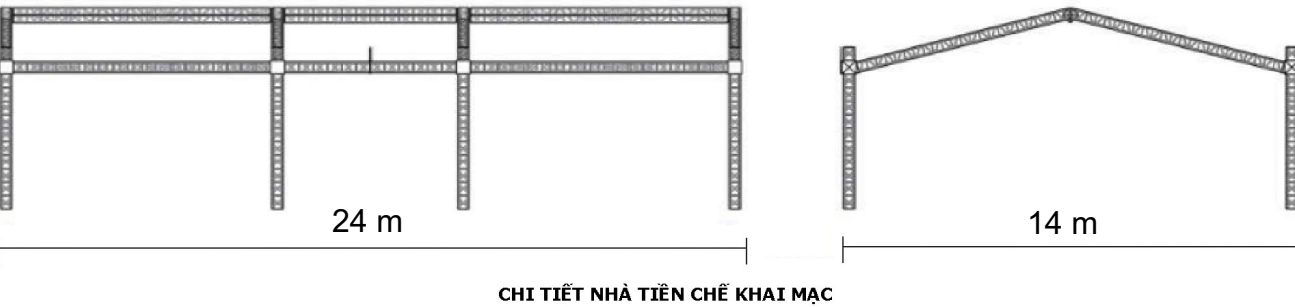
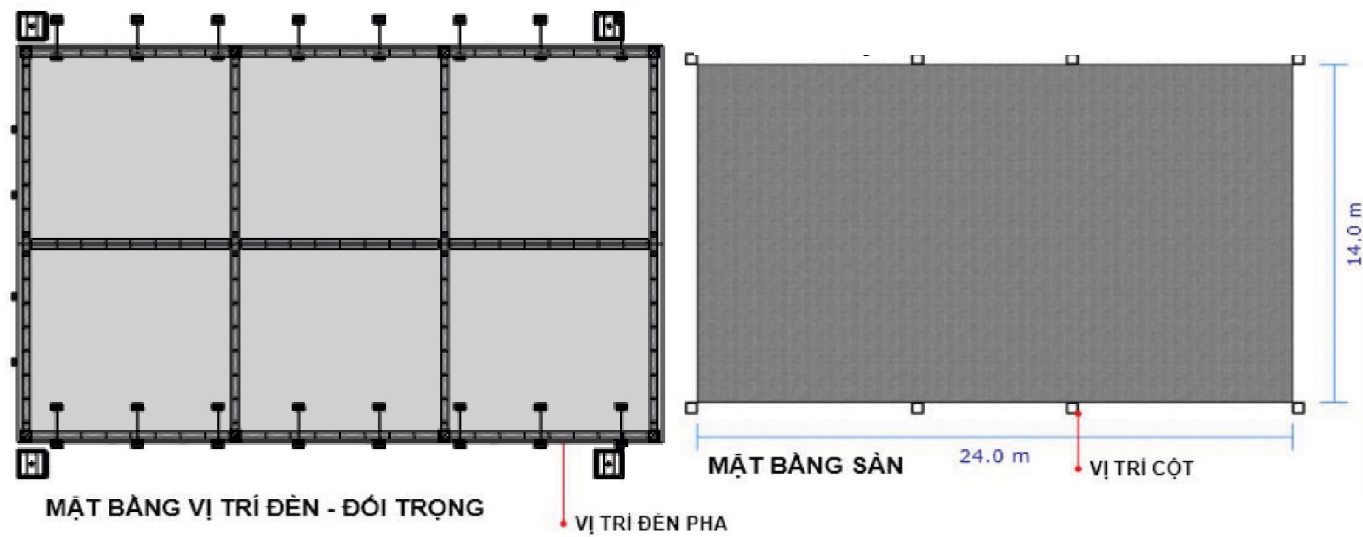

Nhà tiền chế:

1. Khung nhà tiền chế (bao gồm hệ cột và thanh ngang, dọc)

Vật liệu: Hộp kim nhôm chịu lực (hộp nhôm 400mm x 400mm, độ dày nhôm $\geq 2.0\text{cm}$;

2. Mái nhà - bạt phủ 3 lớp: Bạt 3 lớp (PVC-Polyester), định lượng 650-750gsm, chịu mưa, chịu nắng, chống tia UV. KT nhà tiền chế: $14\text{m} \times 24\text{m} = 336\text{m}^2$

Sàn nhà tiền chế:

Chất liệu: Khung sắt hộp mạ kẽm đỡ ván sàn kích thước vuông tiêu chuẩn $90 \times 90\text{mm}$ độ dày 3.5mm , bề mặt gỗ MDF chịu nước 20mm , trải thảm.

KT: $14\text{m} \times 24\text{m} = 336\text{m}^2$



Chi tiết sàn nhà tiền chế

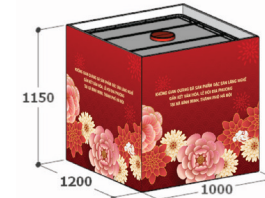

CHI TIẾT TẾC NƯỚC ĐỔI TRỌNG

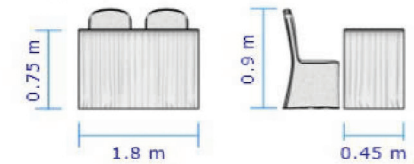

CHI TIẾT BÀN GHẾ ĐẠI BIỂU

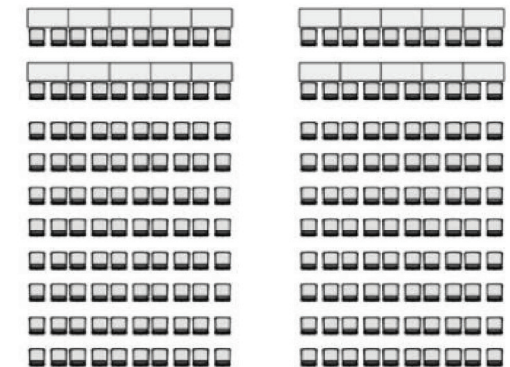

MẶT BẰNG BÀN GHẾ ĐẠI BIỂU

Chi tiết nhà khai mạc

Téc nước đổi trọng 1000 lit, KT: $1\text{m} \times 1.15\text{m} \times 1,2\text{m}$

Chất liệu: Nhựa HDPE.

Vật liệu tấm ốp mặt ngoài tec: khung sắt $40\text{mm} \times 40\text{mm}$ (độ dày $1.2-1.4\text{mm}$), Bề mặt Pano bằng bạt hiflex: độ dày tối thiểu $0.36-0.38\text{mm}$, in UV, chống thấm nước (bao gồm cáp nứu, bơm tháo nước vào đối trọng) Số lượng: 4 chiếc

Bàn ghế (gồm khăn trải bàn, ghế phủ khăn) khu vực ngồi khai mạc cho 150 khách mời

Thuê bàn đại biểu : Khăn trải bàn trắng, váy quây (bàn tiêu chuẩn hoặc tương đương đươg đươg, Kích thước $1.8\text{m} \times 0.45\text{m} \times$ cao $0,75\text{m}$), số lượng 20 chiếc

Thuê ghế banquet - bọc vải trắng, có nơ. Cao ngồi 45cm , cao tựa lưng 90cm , số lượng 150 chiếc



CHI TIẾT ỚP CỘT - TRẦN NGANG - TRẦN ĐẦU HỒI

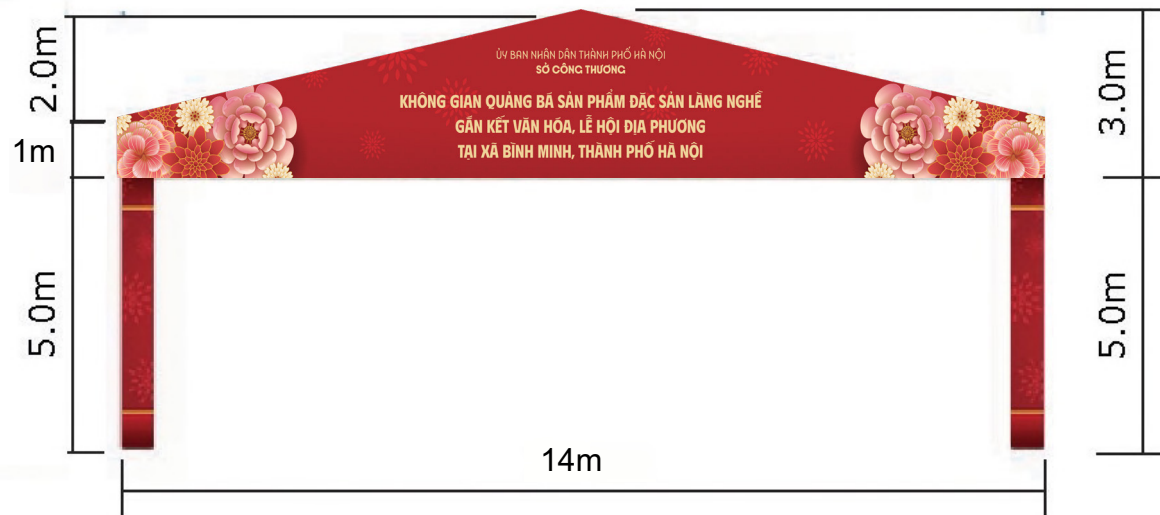

Pano trần tam giác đầu hồi nhà tiền chế khu vực khai mạc:
 Khung sắt: vật liệu thép ống vuông (sắt hộp), 40mm x 40mm, độ dày thành ống ≥ 1.0 mm, thép cán nguội;
 Bề mặt Pano: - Bạt hiflex: độ dày tối thiểu 0.36-0.38mm, in UV, chống thấm nước. Chịu được nhiệt độ và các tác động của thời tiết như nắng, mưa, gió
 KT: $(14m \times 3m)/2 \times 2$ tấm = 42m²

Chi tiết nhà khai mạc

Ớp cột nhà tiền chế. Khung sắt: vật liệu thép ống vuông (sắt hộp), 40mm x 40mm, độ dày thành ống ≥ 1.0 mm, thép cán nguội;
 Bề mặt Pano: - Bạt hiflex: độ dày tối thiểu 0.36-0.38mm, in UV, chống thấm nước. Chịu được nhiệt độ và các tác động của thời tiết như nắng, mưa, gió. KT: 5m x 0,5m x 4 mặt x 8 cột = 80m²

Pano trần ngang nhà tiền chế khai mạc: Khung phụ (hệ sườn đỡ căng Formex)
 Vật liệu: Thép ống vuông (sắt hộp) mạ kẽm, kích thước 40x40mm, độ dày: ≥ 1.0 mm, Loại thép: SS400 hoặc tương đương, Mối nối: hàn CO2/MIG; mối hàn mài nhẵn, xử lý chống rỉ. Tấm ốp (Formex), Vật liệu: Formex (PVC foam board) hoặc PVC foam tương đương, Độ dày: 3 mm (Formex 3 mm). Vật liệu in & hoàn thiện bề mặt: Decal PVC in UV (mực UV, độ phân giải ≥ 300 dpi), Decal dán trên Formex, keo bám dính tốt, không bong tróc. KT: 24m x 1m x 2 tấm = 48m²

Bậc tam cấp lên sân khấu

- Bậc chính giữa sân khấu, KT: 6m x 0,2m x 0,2m x 3 bậc x 1 bộ
- Bậc 2 bên cánh sân khấu, KT: 3m x 0,2m x 0,2m x 3 bậc x 2 bộ

Bọc thảm mới 100%

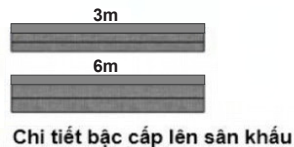

Đèn điện trang trí

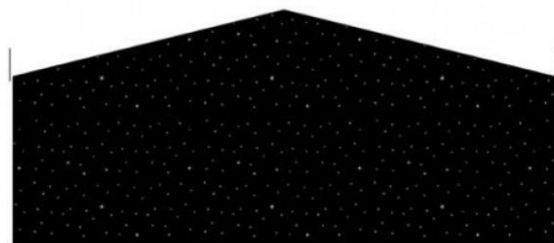

CHI TIẾT MÀN SAO

15.9 m

5.0 m



6.2 m

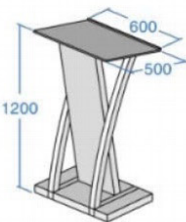

CHI TIẾT BỤC PHÁT BIỂU



CHI TIẾT HOA TƯƠI



Màn led P4 full outdoor

- Màn chính: 8m x 4m = 32m²
- Màn cánh: 2m x 4m x 2 bên = 16m²
- Tổng: 48m²

Hệ bo led

- Khung xương thép hộp 30mm x 30mm, bề mặt ốp formex bồi 5 ly cắt CNC, in decal theo thiết kế được duyệt.
- KT bo màn led chính: (8,4m x 4,2m) - (8m x 4m)
- KT bo màn led cánh: (4,2m x 2,4m x 2 cánh) - (4m x 2m x 2 cánh)

Sàn sân khấu

- Hệ sàn lắp ghép mặt gỗ MDF khung theo cường lực, xương sắt thép hộp 40 x 80 hộp mạ kẽm, độ dày thành >= 1,5mm, ốp gỗ đỡ ván sàn 20mm, chiều cao 0,2m, bề mặt trải thảm đỏ mới 100%

KT: 13m x 6m x 0.8mH = 78m²

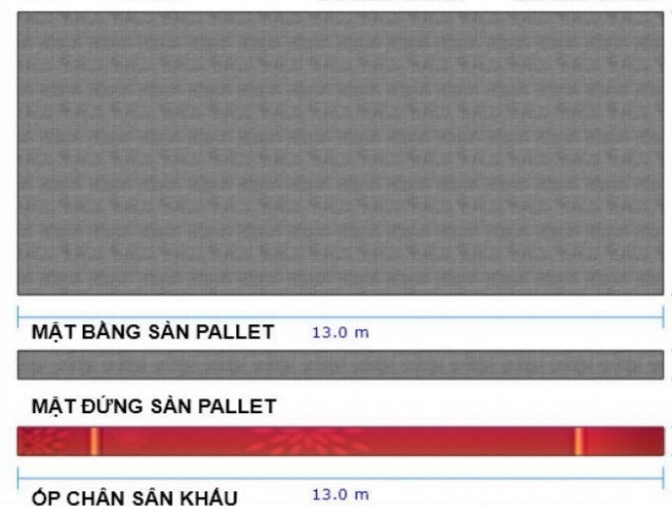

Màn sao: Phòng nhung 2 lớp gắn đèn led đúc f5 để 9mm tạo phòng sao.
KT 15,9m x 5m (màn chính) 6,2m x 5m x2 (màn phụ)

Chi tiết nhà khai mạc

Bàn đón tiếp đại biểu: Khăn trải bàn trắng, váy quay màu theo thiết kế (Bàn tiêu chuẩn hoặc tương đương, KT: 1.8m x 0.45m x cao 0,75m, số lượng 4 chiếc đón tiếp đại biểu (Ghế banquet hoặc tương đương bọc vải, có nơ). Cao ngồi 45cm, cao tựa lưng 90cm, số lượng 8 chiếc .
Bục phát biểu, bục gỗ, kích thước mặt bục 60cm x 50cm, cao 1.2m (Bao gồm hoa tươi)
Hệ thống điện chiếu sáng: dây điện nguồn trần phủ (hoặc tương đương) 2,5mm, 32 đèn pha led công suất 100w, loại led hiệu suất >=120lm/w (LED CHIP SMD/CREE), chiếu sáng toàn bộ không gian nhà tiền chế (bao gồm dây điện nguồn, aptomat, phụ kiện đi kèm)
Hoa tươi 08 bát, Nước cho khoảng 150 đại biểu, 08 quả pháo điện, Bông hoa và dải băng, khay kéo (hoặc hình thức tương tự) để cất bằng khai mạc



Khung truss treo âm thanh ánh sáng

- Khung truss 400mm x 400mm lắp đặt hệ thống ánh sáng, kích thước dài ngang 14m; dài dọc 7m x 2 cột =14m, KT cột: cao 5,5m x 4 cột =22m Tổng: 50 m dài
- Thuê Hệ thống âm thanh: Mixer digital m32 42 chane (hoặc tương đương): 01 chiếc - Digital S16 (hoặc tương đương): Số lượng 04 chiếc - XTA 448 (hoặc tương đương): Số lượng 04 chiếc - Loa Super bass Master audio (spair) 3600W/chiếc (hoặc tương đương): 8 chiếc - Loa fun master audio (spair) 2400W/ chiếc (hoặc tương đương): 25 chiếc - Loa monitor NEXO 800W/chiếc (hoặc tương đương): 6 chiếc - Loa delay master audio (spair) 2400W/ chiếc (hoặc tương đương): 4 chiếc - Ampli Power Crown MA3600VZ 3600W/ chiếc (Mỹ) (hoặc tương đương): 10 bộ - Micro Wireless SENHHEISER (hoặc tương đương): 10 chiếc - Micro phát biểu Shure (hoặc tương đương): 2 chiếc - Cable link: Link 16.4, 30 mét/cuộn: 2 cuộn"
- Thuê Hệ thống ánh sáng: Đèn movingheath beam 230: 40 chiếc - Đèn movingheath sport 450: 16 chiếc - Đèn pholoww 350w: 2 chiếc - Đèn led COB 50w x 4 bóng: 14 chiếc - Đèn PAR LED 3w x 54 bóng: 70 bóng - Máy khói : 2 chiếc - Mixer MA- AUVOLITE TIGER (hoặc tương đương): 2 chiếc - DMX 512 Sunny Control điều khiển moving head (hoặc tương đương): 1 chiếc - Cable link 3 pha 50 mét/cuộn: 2 cuộn - Máy tính điều khiển đèn: 1 chiếc - Dây điện kèm theo đèn: 100m



**Visual
màn led**

Background nghi lễ khai mạc



**Visual
màn led**

Key Visual chính của chương trình



**Visual
màn led**

Visual biểu diễn nghệ thuật chào mừng



PANO TRANG TRÍ



PHƯƠNG ĐỌC



STANDEE TRANG TRÍ



320mm



GIẤY MỜI

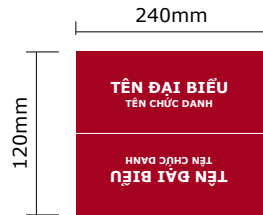

BIỂN TÊN



PHONG BÌ THƯ



TRỤ TAM GIÁC

Truyền thông

"Phương đọc - treo xung quanh hàng rào khu vực sự kiện. Chất liệu: Vải in UV chuyển nhiệt. KT: 0.8m x 2m, Số lượng 30 chiếc"
 "Standee trang trí .
 - Chất liệu: khung thép hộp 40 x 40mm mạ kẽm độ dày tối thiểu 1.2mm, chân đứng, in bạt hiflex - KT: 0.8m x 2m - Số lượng: 10 chiếc
 "Pano trang trí quanh khu vực sự kiện
 khung sắt 40mmx40mm, độ dày 1,2-1,4mm, bạt hiflex in ngoài trời, dày >=0,36mm, công nghệ UV hoặc eco-solvent, độ phân giải >=720dpi. Nội dung in theo thiết kế. KT: 6m x 3m x 4 tấm = 72m2
 "Sản xuất giấy mời khai mạc
 KT 320x160 mm, sản xuất bằng giấy Couche C300 in màu theo thiết kế được duyệt (bao gồm cả phong bì), Số lượng 150"
 Biển tên chức danh đại biểu Lễ khai mạc, Chất liệu mica trong, có chân đứng. Biển tên in trên chất liệu giấy C200 KT: 24cm x 12cm, Số lượng 20 chiếc
 Pano trụ tam giác chân đứng đặt xung quanh khu vực trưng bày. Khung sắt hộp 25x25mm, bề mặt fomex dán Decal giấy, nội dung in theo thiết kế, 3 mặt. KT 1,2m x 4m x 10 cái

PHƯƠNG ÁN TỔ CHỨC

Không gian quảng bá sản phẩm đặc sản làng nghề gắn kết văn hóa, lễ hội địa phương tại phường Sơn Tây, xã Quốc Oai, xã Bình Minh

Căn cứ Kế hoạch số 104/KH-SCT ngày 08/01/2026 của Sở Công Thương Hà Nội về việc Tổ chức không gian quảng bá sản phẩm đặc sản làng nghề gắn kết văn hóa, lễ hội địa phương tại phường Sơn Tây, xã Quốc Oai, xã Bình Minh

1. Tổng quát các nội dung chính của Phương án tổ chức Sự kiện:

1.1. Tổ chức Không gian quảng bá sản phẩm đặc sản làng nghề gắn kết văn hóa, lễ hội địa phương tại phường Sơn Tây

- Tổ chức Lễ Khai mạc: (Dự kiến từ 19h30-20h30 ngày 28/02/2026 (thứ Bảy) hoặc thời gian phù hợp trong khoảng thời gian tổ chức chương trình)

- Địa điểm tổ chức : Dự kiến tại khu vực Đền Và, phường Sơn Tây, thành phố Hà Nội.

- Các hoạt động diễn ra 05 ngày, dự kiến từ ngày 28/02/2026 đến ngày 28/02/2026 (tức từ ngày 12 tháng 01 đến ngày 16 tháng 01 âm lịch

+ Không gian trưng bày sản phẩm.

+ Truyền thông, quảng bá về chương trình trên các phương tiện thông tin đại chúng.

+ Các tiểu cảnh, mô hình, Photobooth, cổng...và các hoạt động bên lề để thu hút khách tham quan trải nghiệm mua sắm.

+ Công tác hậu cần, bảo vệ, an ninh trật tự trong những ngày diễn ra Sự kiện.

- Kết thúc chương trình.

1.2. Tổ chức Không gian quảng bá sản phẩm đặc sản làng nghề gắn kết văn hóa, lễ hội địa phương tại xã Quốc Oai

- Tổ chức Lễ Khai mạc: (Dự kiến từ 8h30-9h30 ngày 21/4/2026 (thứ Ba) hoặc thời gian phù hợp trong khoảng thời gian tổ chức chương trình)

- Địa điểm tổ chức: Khu vực sân đỗ xe Chùa Thầy, xã Quốc Oai, thành phố Hà Nội.

- Các hoạt động diễn ra (04 ngày, dự kiến từ ngày 21/4/2026 đến ngày 24/4/2026 (tức từ ngày 05 tháng 03 đến 08/03/2026 âm lịch)

- + Không gian trưng bày sản phẩm.
- + Truyền thông, quảng bá về chương trình trên các phương tiện thông tin đại chúng.
- + Các tiểu cảnh, mô hình, Photobooth, công...và các hoạt động bên lề để thu hút khách tham quan trải nghiệm mua sắm.
- + Công tác hậu cần, bảo vệ, an ninh trật tự trong những ngày diễn ra Sự kiện.
- Kết thúc chương trình.

1.3 Tổ chức Không gian quảng bá sản phẩm đặc sản làng nghề gắn kết văn hóa, lễ hội địa phương tại xã Bình Minh

- Tổ chức Lễ Khai mạc: (Dự kiến từ 8h30-9h30 Ngày 14/4/2026 (thứ Ba) hoặc thời gian phù hợp trong khoảng thời gian tổ chức chương trình)
- Địa điểm tổ chức: Khu vực sân vận động Đền Nội, xã Bình Minh, thành phố Hà Nội
- Các hoạt động diễn ra (04 ngày, dự kiến từ ngày 14/4/2026 đến ngày 17/4/2026 (tức từ ngày 27 tháng 2 đến ngày 01 tháng 03 âm lịch)
- + Không gian trưng bày sản phẩm.
- + Truyền thông, quảng bá về chương trình trên các phương tiện thông tin đại chúng.
- + Các tiểu cảnh, mô hình, Photobooth, công...và các hoạt động bên lề để thu hút khách tham quan trải nghiệm mua sắm.
- + Công tác hậu cần, bảo vệ, an ninh trật tự trong những ngày diễn ra Sự kiện.
- Kết thúc chương trình.

2. Tổ chức thực hiện

2.1. Tổ chức Không gian quảng bá sản phẩm đặc sản làng nghề gắn kết văn hóa, lễ hội địa phương tại phường Sơn Tây

TT	Nội dung công việc	Đơn vị chủ trì	Đơn vị phối hợp	Ghi chú
I	Tổ chức Lễ Khai mạc			
1	Tổ chức Lễ Khai mạc	Trung tâm	Đơn vị tư vấn; Các	

TT	Nội dung công việc	Đơn vị chủ trì	Đơn vị phối hợp	Ghi chú
	Dự kiến Thời gian: từ 19h30-20h30 Ngày 28/02/2026 (thứ Bảy) hoặc thời gian phù hợp trong khoảng thời gian tổ chức chương trình tại khu vực Đền Và, phường Sơn Tây, thành phố Hà Nội	Khuyến công và Xúc tiến thương mại Hà Nội	phòng thuộc Sở Công Thương Hà Nội, UBND xã Thạch Thất	
1.1	Đón khách, sắp xếp vị trí đại biểu	Trung tâm Khuyến công và Xúc tiến thương mại Hà Nội	Các phòng thuộc Sở Công Thương Hà Nội	Dự kiến 150 Đại biểu tham dự
1.2	Văn nghệ chào mừng	Nhà thầu cung cấp dịch vụ	Trung tâm Khuyến công và Xúc tiến thương mại Hà Nội	Thời lượng: 30 phút số lượng tiết mục tối thiểu 5 tiết mục múa và hát, ca sỹ là các nghệ sỹ chuyên nghiệp thuộc các đoàn ca múa nhạc, nhà hát hoặc sinh viên các trường nghệ thuật
1.3	Tuyên bố lý do; giới thiệu đại biểu	Trung tâm Khuyến công và Xúc tiến thương mại Hà Nội	Các phòng thuộc Sở Công Thương Hà Nội	
1.4	Phát biểu khai mạc của Lãnh đạo Thành phố	Trung tâm	Các phòng thuộc Sở	

TT	Nội dung công việc	Đơn vị chủ trì	Đơn vị phối hợp	Ghi chú
		Khuyến công và Xúc tiến thương mại Hà Nội	Công Thương Hà Nội	
1.5	Phát biểu của lãnh đạo Sở Công Thương	Trung tâm Khuyến công và Xúc tiến thương mại Hà Nội	Các phòng thuộc Sở Công Thương Hà Nội	
1.6	Nghi lễ khai mạc và tham quan Sự kiện	Trung tâm Khuyến công và Xúc tiến thương mại Hà Nội	Nhà thầu cung cấp dịch vụ; Các phòng thuộc Sở Công Thương Hà Nội	
2	Công tác hậu cần tại Lễ Khai mạc			
2.1	Nội dung chương trình tổng thể, kế hoạch chi tiết, xây dựng kịch bản, bài phát biểu...	Trung tâm Khuyến công và Xúc tiến thương mại Hà Nội	Các phòng thuộc Sở Công Thương Hà Nội	
2.2	Biển tên, thẻ đại biểu, thẻ ban tổ chức...	Nhà thầu cung cấp dịch vụ	Trung tâm Khuyến công và Xúc tiến thương mại Hà Nội	
2.3	Chuẩn bị hệ thống thiết bị, âm thanh, ánh sáng phục vụ lễ khai mạc Sự kiện..	Nhà thầu cung cấp dịch vụ	Trung tâm Khuyến công và Xúc tiến thương mại Hà Nội	

TT	Nội dung công việc	Đơn vị chủ trì	Đơn vị phối hợp	Ghi chú
2.4	Triển khai thực hiện công tác thông tin, truyền thông	Nhà thầu cung cấp dịch vụ	Trung tâm Khuyến công và Xúc tiến thương mại Hà Nội	
2.5	Cung cấp nước, điện đầy đủ (có phương án dự phòng phát sinh đảm bảo nguồn điện) trong toàn bộ thời gian thi công, thời gian tổ chức và thời gian tháo dỡ	Nhà thầu cung cấp dịch vụ	Trung tâm Khuyến công và Xúc tiến thương mại Hà Nội	
2.6	Bảo vệ trực 24/24 (04 người) (bao gồm trước khai mạc 01 ngày và sau khi kết thúc 01 ngày)	Nhà thầu cung cấp dịch vụ	Trung tâm Khuyến công và Xúc tiến thương mại Hà Nội	
2.7	Dịch vụ vệ sinh trước, trong và sau toàn bộ sự kiện (không bao gồm vệ sinh của các gian hàng) (7 ngày x 6 người/ngày); Thuê nhà vệ sinh trong suốt thời gian diễn ra sự kiện (4 nhà, 5 ngày)	Nhà thầu cung cấp dịch vụ	Trung tâm Khuyến công và Xúc tiến thương mại Hà Nội	
2.8	Các nội dung phát sinh khác (nếu có)	Trung tâm Khuyến công và Xúc tiến thương mại Hà Nội	Các đơn vị có liên quan	
II	Các hoạt động diễn ra tại sự kiện:			
1	Tổ chức các hoạt động tuyên truyền trước và trong thời gian diễn ra sự kiện	Nhà thầu cung cấp dịch vụ	Trung tâm Khuyến công và Xúc tiến thương mại Hà Nội	
1.1	Thuê Spot chạy quảng cáo chương trình trên kênh VOV giao thông phát trong 4 ngày, trước ngày diễn ra chương trình mỗi	Trung tâm Khuyến công và	Nhà thầu cung cấp dịch vụ	

TT	Nội dung công việc	Đơn vị chủ trì	Đơn vị phối hợp	Ghi chú
	ngày phát 1 lần	Xúc tiến thương mại Hà Nội		
1.2	Viết bài tuyên truyền về chương trình trên các trang thông tin điện tử, báo điện tử trước và trong thời gian diễn ra hội chợ.	Trung tâm Khuyến công và Xúc tiến thương mại Hà Nội	Nhà thầu cung cấp dịch vụ	
1.3	Tin tuyên truyền về chương trình trên các trang thông tin điện tử, báo điện tử trước và trong thời gian diễn ra hội chợ.	Trung tâm Khuyến công và Xúc tiến thương mại Hà Nội	Nhà thầu cung cấp dịch vụ	
1.4	Treo phướn dọc xung quanh hàng rào khu vực sự kiện	Trung tâm Khuyến công và Xúc tiến thương mại Hà Nội	Nhà thầu cung cấp dịch vụ	
1.5	Đặt Standee trang trí trong khu vực diễn ra chương trình.	Trung tâm Khuyến công và Xúc tiến thương mại Hà Nội	Nhà thầu cung cấp dịch vụ	
1.6	Đặt Pano trang trí quanh khu vực sự kiện (pano tấm, pano trụ tam giác)	Trung tâm Khuyến công và Xúc tiến thương mại Hà Nội	Nhà thầu cung cấp dịch vụ	
2	Trung bày, quảng bá và giới thiệu sản phẩm	Trung tâm Khuyến công và Xúc tiến thương mại Hà Nội	Các đơn vị có liên quan	

TT	Nội dung công việc	Đơn vị chủ trì	Đơn vị phối hợp	Ghi chú
3	Công tác hậu cần, bảo vệ, an ninh trật tự trong những ngày diễn ra sự kiện			
3.1	Trực bảo vệ, bảo quản hiện vật, thiết bị trong không gian sự kiện	Nhà thầu cung cấp dịch vụ	Trung tâm Khuyến công và Xúc tiến thương mại Hà Nội	
3.2	Đảm bảo cấp điện liên tục, ổn định và an toàn tuyệt đối cho khu vực triển lãm trong quá trình diễn ra sự kiện	Nhà thầu cung cấp dịch vụ	Trung tâm Khuyến công và Xúc tiến thương mại Hà Nội	
3.3	Bố trí cán bộ trực tổ chức Sự kiện, giải quyết các công việc phát sinh trong quá trình diễn ra sự kiện	Trung tâm Khuyến công và Xúc tiến thương mại Hà Nội	Nhà thầu cung cấp dịch vụ	
3.4	Đảm bảo cung cấp đầy đủ nước, công tác vệ sinh, bảo vệ trong quá trình tổ chức sự kiện	Nhà thầu cung cấp dịch vụ	Trung tâm Khuyến công và Xúc tiến thương mại Hà Nội	
3.5	Đảm bảo an ninh trật tự, an toàn giao thông, phòng chống cháy, nổ trong suốt thời gian diễn ra sự kiện	Nhà thầu cung cấp dịch vụ	Trung tâm Khuyến công và Xúc tiến thương mại Hà Nội	
3.6	Đảm bảo các điều kiện cần thiết để trực cấp cứu, đảm bảo công tác an toàn vệ sinh thực phẩm, phòng chống dịch bệnh trong suốt thời gian diễn ra sự kiện	Nhà thầu cung cấp dịch vụ	Trung tâm Khuyến công và Xúc tiến thương mại Hà Nội	
3.7	Chuẩn bị thông tin, truyền thông về sự kiện	Nhà thầu cung cấp dịch vụ	Trung tâm Khuyến công và Xúc tiến thương mại Hà Nội	
3.8	Phối hợp triển khai thực hiện các nhiệm vụ theo thẩm quyền	Trung tâm	Nhà thầu cung cấp	

TT	Nội dung công việc	Đơn vị chủ trì	Đơn vị phối hợp	Ghi chú
	trong suốt quá trình diễn ra sự kiện	Khuyến công và Xúc tiến thương mại Hà Nội	dịch vụ	
II	Kết thúc chương trình			
1	Báo cáo tổng kết sự kiện	Trung tâm Khuyến công và Xúc tiến thương mại Hà Nội	Nhà thầu cung cấp dịch vụ	
2	Thông tin tuyên truyền sau sự kiện	Nhà thầu cung cấp dịch vụ	Trung tâm Khuyến công và Xúc tiến thương mại Hà Nội	
3	Tháo dỡ các hạng mục thi công, bàn giao các mô hình, hiện vật cho các đơn vị (nếu có)	Nhà thầu cung cấp dịch vụ	Trung tâm Khuyến công và Xúc tiến thương mại Hà Nội	
4	Thực hiện các nội dung khác (nếu có)	Trung tâm Khuyến công và Xúc tiến thương mại Hà Nội	Nhà thầu cung cấp dịch vụ	

2.2. Tổ chức Không gian quảng bá sản phẩm đặc sản làng nghề gắn kết văn hóa, lễ hội địa phương tại xã Quốc Oai

TT	Nội dung công việc	Đơn vị chủ trì	Đơn vị phối hợp	Ghi chú
I	Tổ chức Lễ Khai mạc			
1	Tổ chức Lễ Khai mạc	Trung tâm	Đơn vị tư vấn; Các	

TT	Nội dung công việc	Đơn vị chủ trì	Đơn vị phối hợp	Ghi chú
	Dự kiến Thời gian: từ 8h30-9h30 Ngày 21/4/2026 (thứ Ba) hoặc thời gian phù hợp trong khoảng thời gian tổ chức chương trình tại khu vực khu vực sân đỗ xe Chùa Thầy, xã Quốc Oai, thành phố Hà Nội.	Khuyến công và Xúc tiến thương mại Hà Nội	phòng thuộc Sở Công Thương Hà Nội, UBND xã Phúc Lộc	
1.1	Đón khách, sắp xếp vị trí đại biểu	Trung tâm Khuyến công và Xúc tiến thương mại Hà Nội	Các phòng thuộc Sở Công Thương Hà Nội	Dự kiến 150 Đại biểu tham dự
1.2	Văn nghệ chào mừng	Nhà thầu cung cấp dịch vụ	Trung tâm Khuyến công và Xúc tiến thương mại Hà Nội	Thời lượng: 30 phút số lượng tiết mục tối thiểu 5 tiết mục múa và hát, ca sỹ là các nghệ sỹ chuyên nghiệp thuộc các đoàn ca múa nhạc, nhà hát hoặc sinh viên các trường nghệ thuật
1.3	Tuyên bố lý do; giới thiệu đại biểu	Trung tâm Khuyến công và Xúc tiến thương mại Hà Nội	Các phòng thuộc Sở Công Thương Hà Nội	
1.4	Phát biểu khai mạc của Lãnh đạo Thành phố	Trung tâm	Các phòng thuộc Sở	

TT	Nội dung công việc	Đơn vị chủ trì	Đơn vị phối hợp	Ghi chú
		Khuyến công và Xúc tiến thương mại Hà Nội	Công Thương Hà Nội	
1.5	Phát biểu của lãnh đạo Sở Công Thương	Trung tâm Khuyến công và Xúc tiến thương mại Hà Nội	Các phòng thuộc Sở Công Thương Hà Nội	
1.6	Nghỉ lễ khai mạc và tham quan Sự kiện	Trung tâm Khuyến công và Xúc tiến thương mại Hà Nội	Nhà thầu cung cấp dịch vụ; Các phòng thuộc Sở Công Thương Hà Nội	
2	Công tác hậu cần tại Lễ Khai mạc			
2.1	Nội dung chương trình tổng thể, kế hoạch chi tiết, xây dựng kịch bản, bài phát biểu...	Trung tâm Khuyến công và Xúc tiến thương mại Hà Nội	Các phòng thuộc Sở Công Thương Hà Nội	
2.2	Biển tên, thẻ đại biểu, thẻ ban tổ chức...	Nhà thầu cung cấp dịch vụ	Trung tâm Khuyến công và Xúc tiến thương mại Hà Nội	
2.3	Chuẩn bị hệ thống thiết bị, âm thanh, ánh sáng phục vụ lễ khai mạc Sự kiện..	Nhà thầu cung cấp dịch vụ	Trung tâm Khuyến công và Xúc tiến thương mại Hà Nội	

TT	Nội dung công việc	Đơn vị chủ trì	Đơn vị phối hợp	Ghi chú
2.4	Triển khai thực hiện công tác thông tin, truyền thông	Nhà thầu cung cấp dịch vụ	Trung tâm Khuyến công và Xúc tiến thương mại Hà Nội	
2.5	Cung cấp nước, điện đầy đủ (có phương án dự phòng phát sinh đảm bảo nguồn điện) trong toàn bộ thời gian thi công, thời gian tổ chức và thời gian tháo dỡ	Nhà thầu cung cấp dịch vụ	Trung tâm Khuyến công và Xúc tiến thương mại Hà Nội	
2.6	Bảo vệ trực 24/24 (04 người) (bao gồm trước khai mạc 01 ngày và sau khi kết thúc 01 ngày)	Nhà thầu cung cấp dịch vụ	Trung tâm Khuyến công và Xúc tiến thương mại Hà Nội	
2.7	Dịch vụ vệ sinh trước, trong và sau toàn bộ sự kiện (không bao gồm vệ sinh của các gian hàng) (7 ngày x 6 người/ngày); Thuê nhà vệ sinh trong suốt thời gian diễn ra sự kiện (4 nhà, 5 ngày)	Nhà thầu cung cấp dịch vụ	Trung tâm Khuyến công và Xúc tiến thương mại Hà Nội	
2.8	Các nội dung phát sinh khác (nếu có)	Trung tâm Khuyến công và Xúc tiến thương mại Hà Nội	Các đơn vị có liên quan	
II	Các hoạt động diễn ra tại sự kiện:			
1	Tổ chức các hoạt động tuyên truyền trước và trong thời gian diễn ra sự kiện	Nhà thầu cung cấp dịch vụ	Trung tâm Khuyến công và Xúc tiến thương mại Hà Nội	
1.1	Thuê Spot chạy quảng cáo chương trình trên kênh VOV giao thông phát trong 4 ngày, trước ngày diễn ra chương trình mỗi	Trung tâm Khuyến công và	Nhà thầu cung cấp dịch vụ	

TT	Nội dung công việc	Đơn vị chủ trì	Đơn vị phối hợp	Ghi chú
	ngày phát 1 lần	Xúc tiến thương mại Hà Nội		
1.2	Viết bài tuyên truyền về chương trình trên các trang thông tin điện tử, báo điện tử trước và trong thời gian diễn ra hội chợ.	Trung tâm Khuyến công và Xúc tiến thương mại Hà Nội	Nhà thầu cung cấp dịch vụ	
1.3	Tin tuyên truyền về chương trình trên các trang thông tin điện tử, báo điện tử trước và trong thời gian diễn ra hội chợ.	Trung tâm Khuyến công và Xúc tiến thương mại Hà Nội	Nhà thầu cung cấp dịch vụ	
1.4	Treo phướn dọc xung quanh hàng rào khu vực sự kiện	Trung tâm Khuyến công và Xúc tiến thương mại Hà Nội	Nhà thầu cung cấp dịch vụ	
1.5	Đặt Standee trang trí trong khu vực diễn ra chương trình.	Trung tâm Khuyến công và Xúc tiến thương mại Hà Nội	Nhà thầu cung cấp dịch vụ	
1.6	Đặt Pano trang trí quanh khu vực sự kiện (pano tấm, pano trụ tam giác)	Trung tâm Khuyến công và Xúc tiến thương mại Hà Nội	Nhà thầu cung cấp dịch vụ	
2	Trung bày, quảng bá và giới thiệu sản phẩm	Trung tâm Khuyến công và Xúc tiến thương mại Hà Nội	Các đơn vị có liên quan	

TT	Nội dung công việc	Đơn vị chủ trì	Đơn vị phối hợp	Ghi chú
3	Công tác hậu cần, bảo vệ, an ninh trật tự trong những ngày diễn ra sự kiện			
3.1	Trực bảo vệ, bảo quản hiện vật, thiết bị trong không gian sự kiện	Nhà thầu cung cấp dịch vụ	Trung tâm Khuyến công và Xúc tiến thương mại Hà Nội	
3.2	Đảm bảo cấp điện liên tục, ổn định và an toàn tuyệt đối cho khu vực triển lãm trong quá trình diễn ra sự kiện	Nhà thầu cung cấp dịch vụ	Trung tâm Khuyến công và Xúc tiến thương mại Hà Nội	
3.3	Bố trí cán bộ trực tổ chức Sự kiện, giải quyết các công việc phát sinh trong quá trình diễn ra sự kiện	Trung tâm Khuyến công và Xúc tiến thương mại Hà Nội	Nhà thầu cung cấp dịch vụ	
3.4	Đảm bảo cung cấp đầy đủ nước, công tác vệ sinh, bảo vệ trong quá trình tổ chức sự kiện	Nhà thầu cung cấp dịch vụ	Trung tâm Khuyến công và Xúc tiến thương mại Hà Nội	
3.5	Đảm bảo an ninh trật tự, an toàn giao thông, phòng chống cháy, nổ trong suốt thời gian diễn ra sự kiện	Nhà thầu cung cấp dịch vụ	Trung tâm Khuyến công và Xúc tiến thương mại Hà Nội	
3.6	Đảm bảo các điều kiện cần thiết để trực cấp cứu, đảm bảo công tác an toàn vệ sinh thực phẩm, phòng chống dịch bệnh trong suốt thời gian diễn ra sự kiện	Nhà thầu cung cấp dịch vụ	Trung tâm Khuyến công và Xúc tiến thương mại Hà Nội	
3.7	Chuẩn bị thông tin, truyền thông về sự kiện	Nhà thầu cung cấp dịch vụ	Trung tâm Khuyến công và Xúc tiến thương mại Hà Nội	
3.8	Phối hợp triển khai thực hiện các nhiệm vụ theo thẩm quyền	Trung tâm	Nhà thầu cung cấp	

TT	Nội dung công việc	Đơn vị chủ trì	Đơn vị phối hợp	Ghi chú
	trong suốt quá trình diễn ra sự kiện	Khuyến công và Xúc tiến thương mại Hà Nội	dịch vụ	
II	Kết thúc chương trình			
1	Báo cáo tổng kết sự kiện	Trung tâm Khuyến công và Xúc tiến thương mại Hà Nội	Nhà thầu cung cấp dịch vụ	
2	Thông tin tuyên truyền sau sự kiện	Nhà thầu cung cấp dịch vụ	Trung tâm Khuyến công và Xúc tiến thương mại Hà Nội	
3	Tháo dỡ các hạng mục thi công, bàn giao các mô hình, hiện vật cho các đơn vị (nếu có)	Nhà thầu cung cấp dịch vụ	Trung tâm Khuyến công và Xúc tiến thương mại Hà Nội	
4	Thực hiện các nội dung khác (nếu có)	Trung tâm Khuyến công và Xúc tiến thương mại Hà Nội	Nhà thầu cung cấp dịch vụ	

2.3. Tổ chức Không gian quảng bá sản phẩm đặc sản làng nghề gắn kết văn hóa, lễ hội địa phương tại xã Bình Minh

TT	Nội dung công việc	Đơn vị chủ trì	Đơn vị phối hợp	Ghi chú
I	Tổ chức Lễ Khai mạc			
1	Tổ chức Lễ Khai mạc Dự kiến Thời gian: từ 19h30-20h30 Ngày 14/4/2026 (thứ Ba) hoặc thời gian phù hợp trong khoảng thời gian tổ chức chương trình tại khu vực khu vực sân vận động Đền Nội, xã Bình Minh, thành phố Hà Nội	Trung tâm Khuyến công và Xúc tiến thương mại Hà Nội	Đơn vị tư vấn; Các phòng thuộc Sở Công Thương Hà Nội, UBND xã Quang Minh	
1.1	Đón khách, sắp xếp vị trí đại biểu	Trung tâm Khuyến công và Xúc tiến thương mại Hà Nội	Các phòng thuộc Sở Công Thương Hà Nội	Dự kiến 150 Đại biểu tham dự
1.2	Văn nghệ chào mừng	Nhà thầu cung cấp dịch vụ	Trung tâm Khuyến công và Xúc tiến thương mại Hà Nội	Thời lượng: 30 phút số lượng tiết mục tối thiểu 5 tiết mục múa và hát, ca sỹ là các nghệ sỹ chuyên nghiệp thuộc các đoàn ca múa nhạc, nhà hát hoặc sinh viên các trường nghệ thuật
1.3	Tuyên bố lý do; giới thiệu đại biểu	Trung tâm Khuyến công và	Các phòng thuộc Sở Công Thương Hà	

TT	Nội dung công việc	Đơn vị chủ trì	Đơn vị phối hợp	Ghi chú
		Xúc tiến thương mại Hà Nội	Nội	
1.4	Phát biểu khai mạc của Lãnh đạo Thành phố	Trung tâm Khuyến công và Xúc tiến thương mại Hà Nội	Các phòng thuộc Sở Công Thương Hà Nội	
1.5	Phát biểu của lãnh đạo Sở Công Thương	Trung tâm Khuyến công và Xúc tiến thương mại Hà Nội	Các phòng thuộc Sở Công Thương Hà Nội	
1.6	Nghỉ lễ khai mạc và tham quan Sự kiện	Trung tâm Khuyến công và Xúc tiến thương mại Hà Nội	Nhà thầu cung cấp dịch vụ; Các phòng thuộc Sở Công Thương Hà Nội	
2	Công tác hậu cần tại Lễ Khai mạc			
2.1	Nội dung chương trình tổng thể, kế hoạch chi tiết, xây dựng kịch bản, bài phát biểu...	Trung tâm Khuyến công và Xúc tiến thương mại Hà Nội	Các phòng thuộc Sở Công Thương Hà Nội	
2.2	Biên tên, thẻ đại biểu, thẻ ban tổ chức...	Nhà thầu cung cấp dịch vụ	Trung tâm Khuyến công và Xúc tiến thương mại Hà Nội	
2.3	Chuẩn bị hệ thống thiết bị, âm thanh, ánh sáng phục vụ lễ khai	Nhà thầu cung	Trung tâm Khuyến	

TT	Nội dung công việc	Đơn vị chủ trì	Đơn vị phối hợp	Ghi chú
	mạc Sự kiện..	cấp dịch vụ	công và Xúc tiến thương mại Hà Nội	
2.4	Triển khai thực hiện công tác thông tin, truyền thông	Nhà thầu cung cấp dịch vụ	Trung tâm Khuyến công và Xúc tiến thương mại Hà Nội	
2.5	Cung cấp nước, điện đầy đủ (có phương án dự phòng phát sinh đảm bảo nguồn điện) trong toàn bộ thời gian thi công, thời gian tổ chức và thời gian tháo dỡ	Nhà thầu cung cấp dịch vụ	Trung tâm Khuyến công và Xúc tiến thương mại Hà Nội	
2.6	Bảo vệ trực 24/24 (04 người) (bao gồm trước khai mạc 01 ngày và sau khi kết thúc 01 ngày)	Nhà thầu cung cấp dịch vụ	Trung tâm Khuyến công và Xúc tiến thương mại Hà Nội	
2.7	Dịch vụ vệ sinh trước, trong và sau toàn bộ sự kiện (không bao gồm vệ sinh của các gian hàng) (7 ngày x 6 người/ngày); Thuê nhà vệ sinh trong suốt thời gian diễn ra sự kiện (4 nhà, 5 ngày)	Nhà thầu cung cấp dịch vụ	Trung tâm Khuyến công và Xúc tiến thương mại Hà Nội	
2.8	Các nội dung phát sinh khác (nếu có)	Trung tâm Khuyến công và Xúc tiến thương mại Hà Nội	Các đơn vị có liên quan	
II	Các hoạt động diễn ra tại sự kiện:			
1	Tổ chức các hoạt động tuyên truyền trước và trong thời gian diễn ra sự kiện	Nhà thầu cung cấp dịch vụ	Trung tâm Khuyến công và Xúc tiến thương mại Hà Nội	

TT	Nội dung công việc	Đơn vị chủ trì	Đơn vị phối hợp	Ghi chú
1.1	Thuê Spot chạy quảng cáo chương trình trên kênh VOV giao thông phát trong 4 ngày, trước ngày diễn ra chương trình mỗi ngày phát 1 lần	Trung tâm Khuyến công và Xúc tiến thương mại Hà Nội	Nhà thầu cung cấp dịch vụ	
1.2	Viết bài tuyên truyền về chương trình trên các trang thông tin điện tử, báo điện tử trước và trong thời gian diễn ra hội chợ.	Trung tâm Khuyến công và Xúc tiến thương mại Hà Nội	Nhà thầu cung cấp dịch vụ	
1.3	Tin tuyên truyền về chương trình trên các trang thông tin điện tử, báo điện tử trước và trong thời gian diễn ra hội chợ.	Trung tâm Khuyến công và Xúc tiến thương mại Hà Nội	Nhà thầu cung cấp dịch vụ	
1.4	Treo phướn dọc xung quanh hàng rào khu vực sự kiện	Trung tâm Khuyến công và Xúc tiến thương mại Hà Nội	Nhà thầu cung cấp dịch vụ	
1.5	Đặt Standee trang trí trong khu vực diễn ra chương trình.	Trung tâm Khuyến công và Xúc tiến thương mại Hà Nội	Nhà thầu cung cấp dịch vụ	
1.6	Đặt Pano trang trí quanh khu vực sự kiện (pano tấm, pano trụ tam giác)	Trung tâm Khuyến công và Xúc tiến thương mại Hà Nội	Nhà thầu cung cấp dịch vụ	
2	Trung bày, quảng bá và giới thiệu sản phẩm	Trung tâm Khuyến công và	Các đơn vị có liên quan	

TT	Nội dung công việc	Đơn vị chủ trì	Đơn vị phối hợp	Ghi chú
		Xúc tiến thương mại Hà Nội		
3	Công tác hậu cần, bảo vệ, an ninh trật tự trong những ngày diễn ra sự kiện			
3.1	Trực bảo vệ, bảo quản hiện vật, thiết bị trong không gian sự kiện	Nhà thầu cung cấp dịch vụ	Trung tâm Khuyến công và Xúc tiến thương mại Hà Nội	
3.2	Đảm bảo cấp điện liên tục, ổn định và an toàn tuyệt đối cho khu vực triển lãm trong quá trình diễn ra sự kiện	Nhà thầu cung cấp dịch vụ	Trung tâm Khuyến công và Xúc tiến thương mại Hà Nội	
3.3	Bố trí cán bộ trực tổ chức Sự kiện, giải quyết các công việc phát sinh trong quá trình diễn ra sự kiện	Trung tâm Khuyến công và Xúc tiến thương mại Hà Nội	Nhà thầu cung cấp dịch vụ	
3.4	Đảm bảo cung cấp đầy đủ nước, công tác vệ sinh, bảo vệ trong quá trình tổ chức sự kiện	Nhà thầu cung cấp dịch vụ	Trung tâm Khuyến công và Xúc tiến thương mại Hà Nội	
3.5	Đảm bảo an ninh trật tự, an toàn giao thông, phòng chống cháy, nổ trong suốt thời gian diễn ra sự kiện	Nhà thầu cung cấp dịch vụ	Trung tâm Khuyến công và Xúc tiến thương mại Hà Nội	
3.6	Đảm bảo các điều kiện cần thiết để trực cấp cứu, đảm bảo công tác an toàn vệ sinh thực phẩm, phòng chống dịch bệnh trong suốt thời gian diễn ra sự kiện	Nhà thầu cung cấp dịch vụ	Trung tâm Khuyến công và Xúc tiến thương mại Hà Nội	
3.7	Chuẩn bị thông tin, truyền thông về sự kiện	Nhà thầu cung cấp dịch vụ	Trung tâm Khuyến công và Xúc tiến	

TT	Nội dung công việc	Đơn vị chủ trì	Đơn vị phối hợp	Ghi chú
			thương mại Hà Nội	
3.8	Phối hợp triển khai thực hiện các nhiệm vụ theo thẩm quyền trong suốt quá trình diễn ra sự kiện	Trung tâm Khuyến công và Xúc tiến thương mại Hà Nội	Nhà thầu cung cấp dịch vụ	
II	Kết thúc chương trình			
1	Báo cáo tổng kết sự kiện	Trung tâm Khuyến công và Xúc tiến thương mại Hà Nội	Nhà thầu cung cấp dịch vụ	
2	Thông tin tuyên truyền sau sự kiện	Nhà thầu cung cấp dịch vụ	Trung tâm Khuyến công và Xúc tiến thương mại Hà Nội	
3	Tháo dỡ các hạng mục thi công, bàn giao các mô hình, hiện vật cho các đơn vị (nếu có)	Nhà thầu cung cấp dịch vụ	Trung tâm Khuyến công và Xúc tiến thương mại Hà Nội	
4	Thực hiện các nội dung khác (nếu có)	Trung tâm Khuyến công và Xúc tiến thương mại Hà Nội	Nhà thầu cung cấp dịch vụ	

