

CÔNG TY TRUYỀN TẢI ĐIỆN 1 TRUYỀN TẢI ĐIỆN HÒA BÌNH		SỬA CHỮA KÈ BẢO VỆ MÓNG CỘT, MƯƠNG THOÁT NƯỚC VỊ TRÍ CỘT 467 ĐZ 575TD SL(A17.0) - 575NQ (T500NQ)	
P. Giám đốc	Phan Đông Minh		MẶT BẰNG THI CÔNG VỊ TRÍ 467 MẶT CẮT : 1-1; 2-2
P. Kỹ thuật	Trần Đình Lưu		
Vẽ	Phan Huy Tuấn		
		BVTC SỐ: 01	Ngày / 8 / 2024

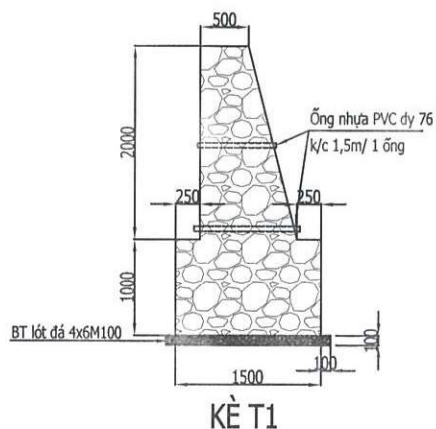

KÈ T1

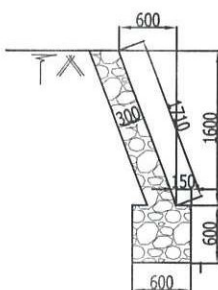

KÈ T2

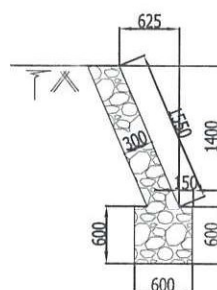

KÈ T3

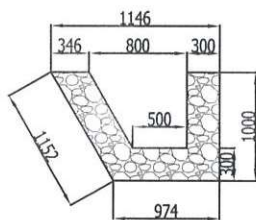

MẶT CẮT : 3-3 (L=27m)

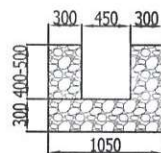

MẶT CẮT : 4-4 (L=20.5m)

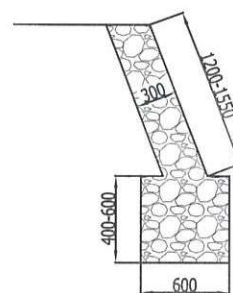

MẶT CẮT : 2-2

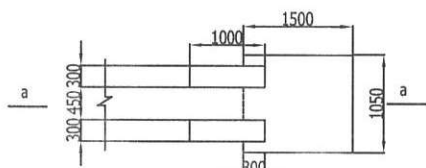

MẶT BẰNG HỒ TIÊU NẮNG

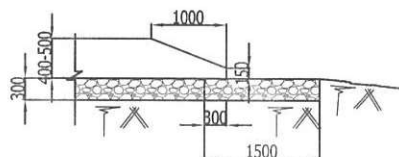

MẶT CẮT : a-a

CÔNG TY TRUYỀN TẢI ĐIỆN 1 TRUYỀN TẢI ĐIỆN HÀ BÌNH		SỬA CHỮA KÈ BẢO VỆ MÔNG CỘT, MƯƠNG THOÁT NƯỚC VỊ TRÍ CỘT 467 ĐZ 575TD SL(A17.0) - 575NQ (T500NQ)	
P. Giám đốc	Phan Đông Minh		KÈ : T1; T2; T3; MẶT CẮT 3-3; 4-4
P. Kỹ thuật	Trần Đình Lưu		MẶT BẰNG HỒ TIÊU NẮNG; MC: a-a
Vẽ	Phan Huy Tuấn		BVTC SỐ: 02
		Ngày / 8 / 2024	