



CÔNG TY TNHH TVXD TM
THIÊN THÀNH

188 Trần Phú - P. Bồng Sơn - Tỉnh Gia Lai
ĐT: 0969.047.128
Email: thienthanh.hoainhon@gmail.com

CỘNG HOÀ XÃ HỘI CHỦ NGHĨA VIỆT NAM

ĐỘC LẬP - TỰ DO - HẠNH PHÚC



CÔNG TY TNHH TH THIÊN PHÁT

THẨM TRA

Theo Văn bản số:...../.....
Ngày.....tháng.....năm 20.....
Ký tên:

HỒ SƠ THIẾT KẾ KỸ THUẬT THI CÔNG

PHÒNG KINH TẾ, HẠ TẦNG VÀ ĐÔ THỊ
PHƯỜNG TAM QUAN

THẨM ĐỊNH

Theo Văn bản số:...../.....
Ngày.....tháng.....năm 20.....
Ký tên:

CÔNG TRÌNH: THẨM NHỰA TUYẾN ĐƯỜNG PHAN ĐĂNG LỬU

ĐỊA ĐIỂM XD: PHƯỜNG TAM QUAN, TỈNH GIA LAI

CHỦ ĐẦU TƯ: UBND PHƯỜNG TAM QUAN

ĐẠI DIỆN CHỦ ĐẦU TƯ: BAN QUẢN LÝ DVCI VÀ PTQĐ PHƯỜNG TAM QUAN



CÔNG TY TNHH TVXD TM
THIÊN THÀNH

188 Trần Phú - P. Bồng Sơn - Tỉnh Gia Lai
ĐT: 0969.047.128
Email: thienthanh.hoainhon@gmail.com

CỘNG HOÀ XÃ HỘI CHỦ NGHĨA VIỆT NAM
ĐỘC LẬP - TỰ DO - HẠNH PHÚC



HỒ SƠ THIẾT KẾ KỸ THUẬT THỊ CÔNG

CÔNG TY TNHH TH THIÊN PHÁT
THẨM TRA
Theo Văn bản số:
Ngày.....tháng.....năm 20.....
Ký tên:

CÔNG TRÌNH: THẨM NHỰA TUYẾN ĐƯỜNG PHAN ĐĂNG LỮU

ĐỊA ĐIỂM XD: PHƯỜNG TAM QUAN, TỈNH GIA LAI

CHỦ ĐẦU TƯ: UBND PHƯỜNG TAM QUAN

ĐẠI DIỆN CHỦ ĐẦU TƯ: BAN QUẢN LÝ DVCI VÀ PTQĐ PHƯỜNG TAM QUAN

PHÒNG KINH TẾ, HẠ TẦNG VÀ ĐÔ THỊ
PHƯỜNG TAM QUAN
THẨM ĐỊNH
Theo Văn bản số:
Ngày.....tháng.....năm 20.....
Ký tên:

ĐẠI DIỆN CHỦ ĐẦU TƯ



Trương Nam Phú

ĐẠI DIỆN ĐƠN VỊ TƯ VẤN THIẾT KẾ
CÔNG TY TNHH TVXD TM THIÊN THÀNH



GIÁM ĐỐC

TRẦN THỊ LỆ

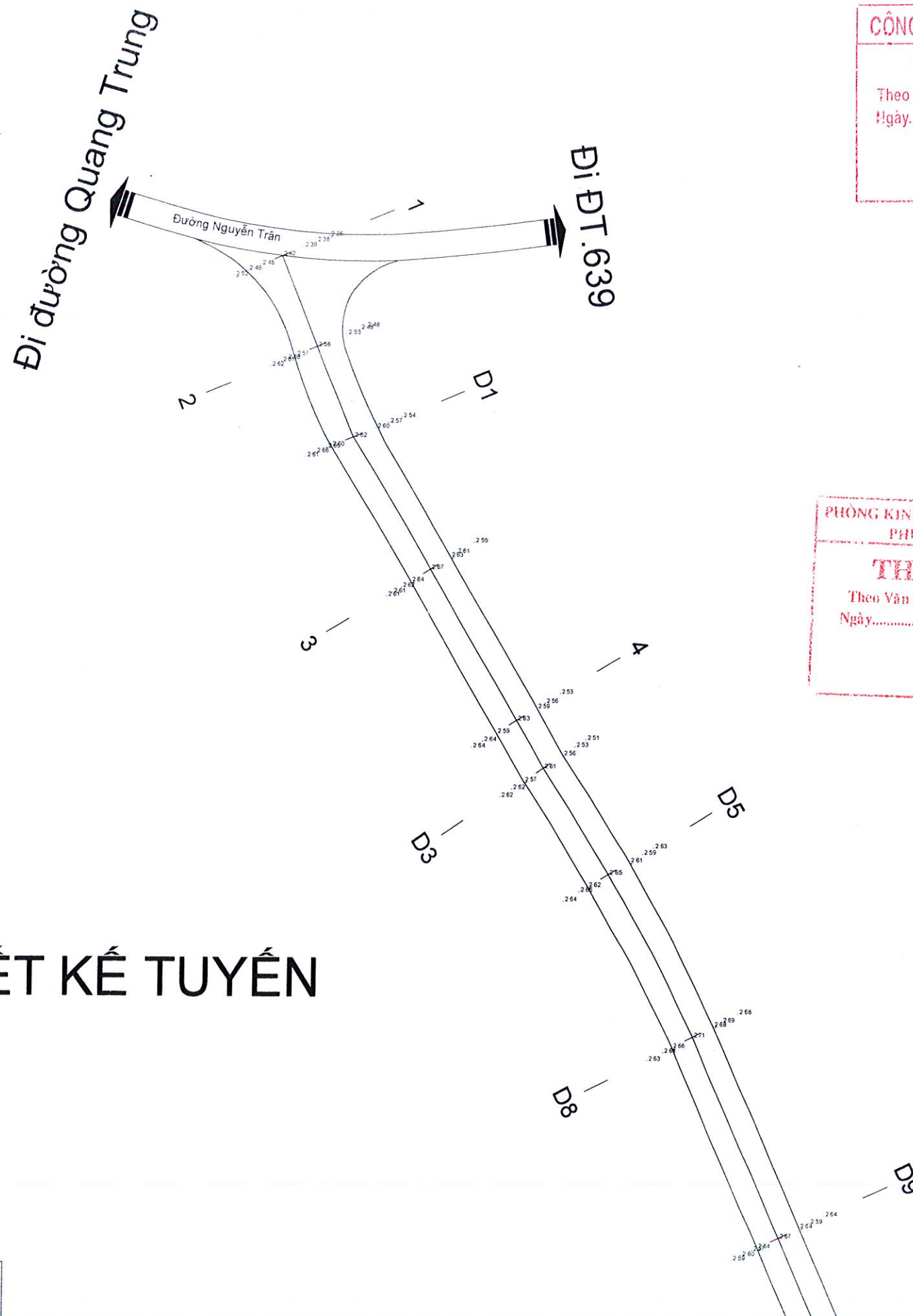

BÌNH ĐỒ THIẾT KẾ TUYẾN

1	2	3	4	5	6	7
---	---	---	---	---	---	---

CÔNG TY TNHH TH THIÊN PHÁT
THẨM TRA
 Theo Văn bản số:...../.....
 Ngày.....tháng.....năm 20.....
 Ký tên:

PHÒNG KINH TẾ, HẠ TẦNG VÀ ĐÔ THỊ
PHƯỜNG TAM QUAN
THẨM ĐỊNH
 Theo Văn bản số:...../.....
 Ngày.....tháng.....năm 20.....
 Ký tên:



CÔNG TY TNHH TVXD TM
 THIÊN THÀNH
 Phường Bồng Sơn - Tỉnh Gia Lai
 ĐT: 0969 047 128
 Email: thienthanh.hoainhon@gmail.com

GIAM ĐỐC <i>[Signature]</i> Trần Thị Lệ
CHỦ TRÌ THIẾT KẾ <i>[Signature]</i> Trần Anh Tuấn
THAM GIA THIẾT KẾ <i>[Signature]</i> Nguyễn Ngọc Nhân
<i>[Signature]</i> Trần Thanh Giang
KIỂM TRA <i>[Signature]</i> Trần Anh Tuấn
CÔNG TRÌNH THẨM NHỰA TUYẾN ĐƯỜNG PHAN ĐĂNG LƯU
HẠNG MỤC
ĐẠI DIỆN CHỦ ĐẦU TƯ BAN QUẢN LÝ DVCI VÀ PTQĐ PHƯỜNG TAM QUAN
ĐỊA ĐIỂM XÂY DỰNG PHƯỜNG TAM QUAN - TỈNH GIA LAI
BẢNG VẼ BÌNH ĐỒ TUYẾN (1/7)
Số bản vẽ: <input type="text"/>
Tỷ lệ: <input type="text"/>
Ngày HT:/10/2025
GHI CHÚ

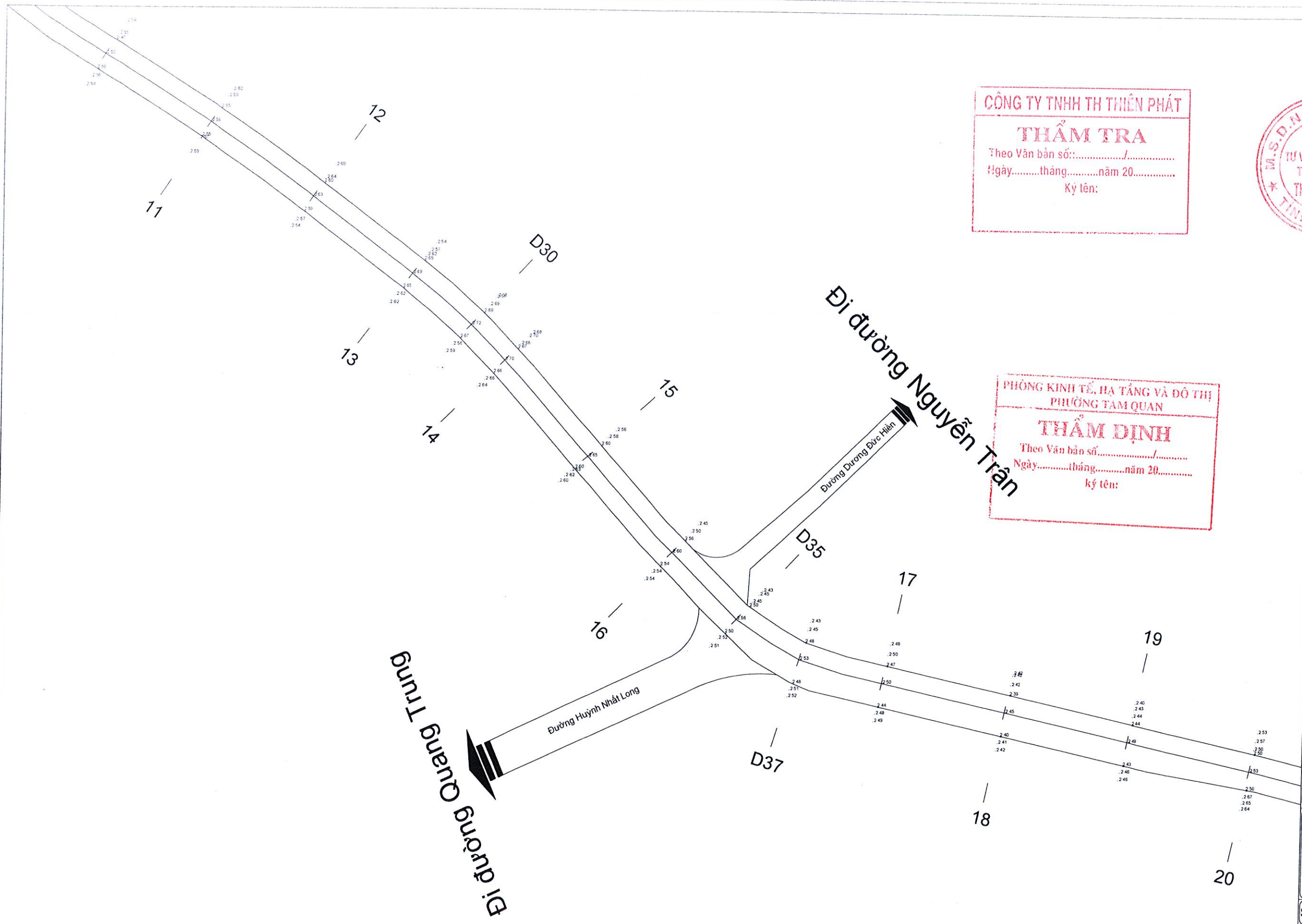

CÔNG TY TNHH TH THIÊN PHÁT
THẨM TRA
 Theo Văn bản số:...../.....
 Ngày.....tháng.....năm 20.....
 Ký tên:

PHÒNG KINH TẾ, HẠ TẦNG VÀ ĐÔ THỊ
PHƯỜNG TAM QUAN
THẨM ĐỊNH
 Theo Văn bản số:...../.....
 Ngày.....tháng.....năm 20.....
 Ký tên:

CÔNG TY TNHH TVXD TM
 THIÊN THÀNH
 Phường Bồng Sơn - Tỉnh Gia Lai
 ĐT: 0969 047 128
 Email: thienthanh.tcainhon@gmail.com



Trần Thị Lệ
CHỦ TRÌ THIẾT KẾ
[Signature]
 Trần Anh Tuấn

THAM GIA THIẾT KẾ
[Signature]
 Nguyễn Ngọc Nhân

[Signature]
 Trần Thanh Giang

KIỂM TRA
[Signature]
 Trần Anh Tuấn

CÔNG TRÌNH
THẨM NHỰA TUYẾN
ĐƯỜNG PHAN ĐĂNG LỬU

HẠNG MỤC

ĐẠI DIỆN CHỦ ĐẦU TƯ
BAN QUẢN LÝ DVC1 VÀ
PTQĐ PHƯỜNG TAM QUAN

ĐỊA ĐIỂM XÂY DỰNG
 PHƯỜNG TAM QUAN - TỈNH GIA LAI

BẢNG VẼ
BÌNH ĐỒ TUYẾN (3/7)

Số bản vẽ:
 Tỷ lệ:
 Ngày HT:/10/2025

GHI CHÚ

BÌNH ĐỒ THIẾT KẾ TUYẾN

1 2 3 4 5 6 7

CÔNG TY TNHH TVXD TM
 THIÊN THÀNH
 Phường Bồng Sơn - Tỉnh Gia Lai
 ĐT: 0969 047 128
 Email: thienthanhhoainhon@gmail.com



CÔNG TY TNHH TH THIÊN PHÁT
THẨM TRA
 Theo Văn bản số:...../.....
 Ngày.....tháng.....năm 20.....
 Ký tên:

PHÒNG KINH TẾ, HẠ TẦNG VÀ ĐÔ THỊ
PHƯỜNG TAM QUAN
THẨM ĐỊNH
 Theo Văn bản số:...../.....
 Ngày.....tháng.....năm 20.....
 Ký tên:

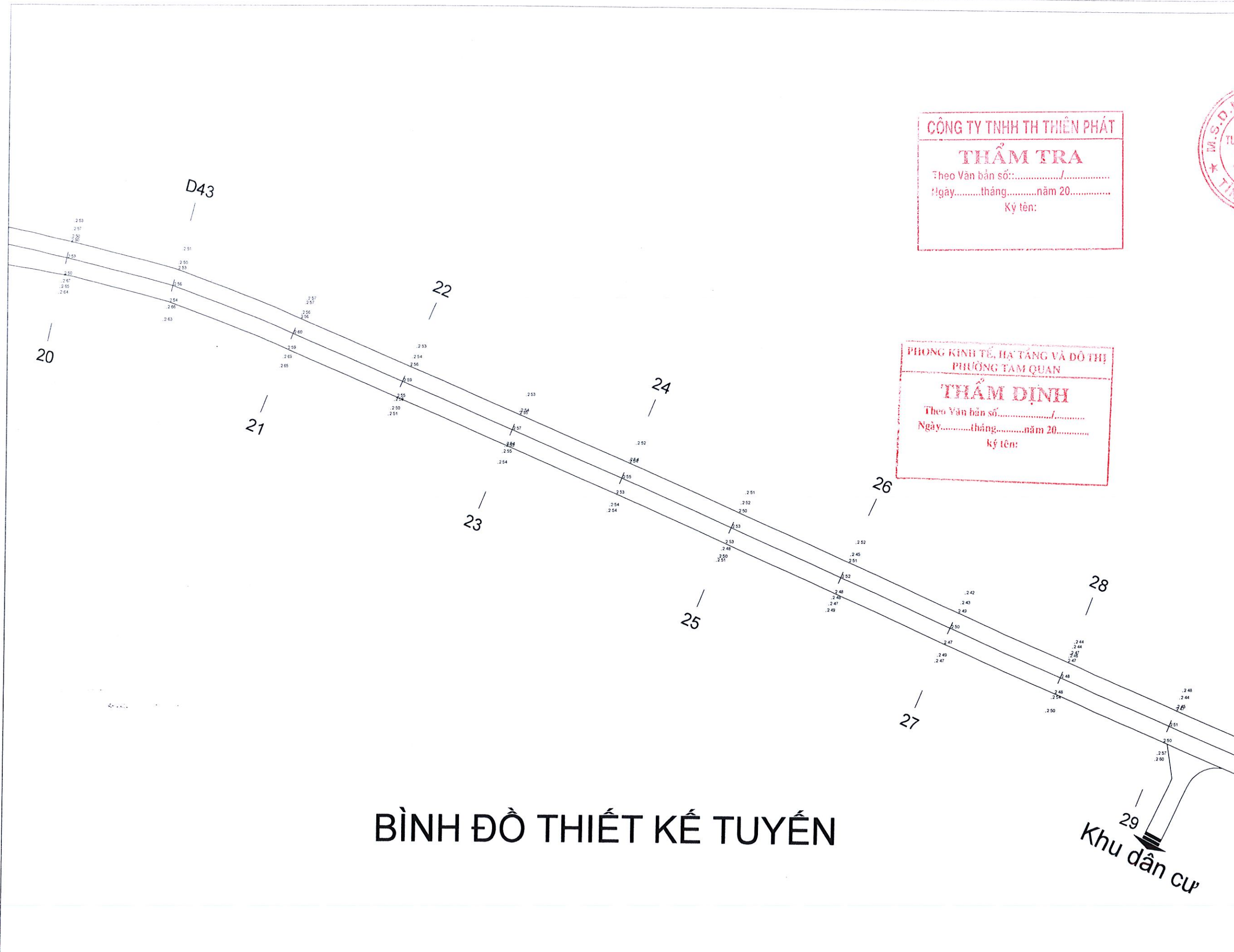

GIÁM ĐỐC

Trần Thị Lệ
 CHỦ TRÌ THIẾT KẾ

THAM GIA THIẾT KẾ
 Nguyễn Ngọc Nhân

Trần Thanh Giang
KIỂM TRA

Trần Anh Tuấn

CÔNG TRÌNH
 THẨM NHỰA TUYẾN
 ĐƯỜNG PHAN ĐĂNG LƯU

HANG MỤC

ĐẠI DIỆN CHỦ ĐẦU TƯ
 BAN QUẢN LÝ DVC1 VÀ
 PTQD PHƯỜNG TAM QUAN

ĐỊA ĐIỂM XÂY DỰNG
 PHƯỜNG TAM QUAN - TỈNH GIA LAI

BẢNG VẼ
 BÌNH ĐỒ TUYẾN (4/7)

Số bản vẽ:
 Tỷ lệ:
 Ngày HT:/10/2025

GHI CHÚ

1 2 3 4 5 6 7

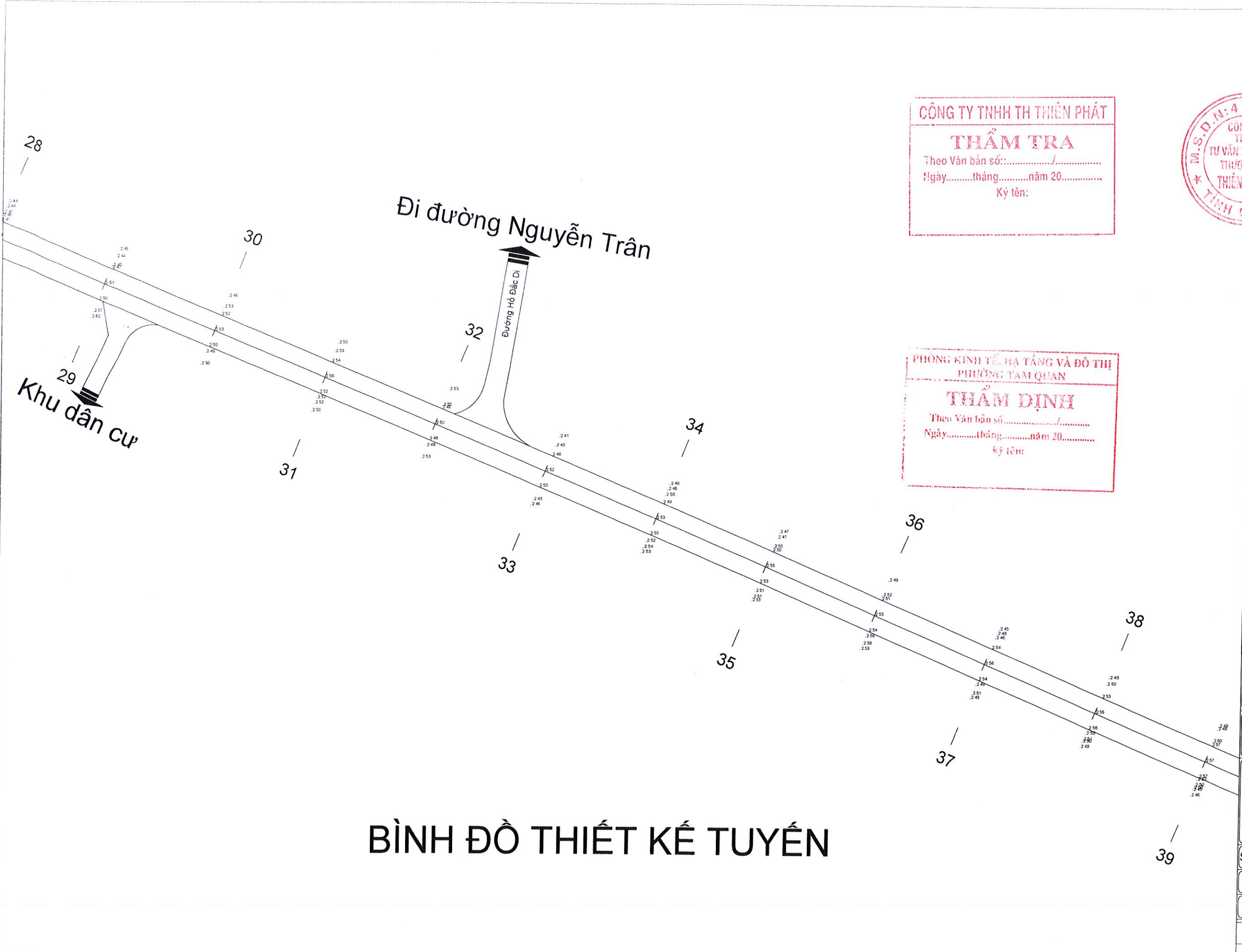

BÌNH ĐỒ THIẾT KẾ TUYẾN

1	2	3	4	5	6	7
---	---	---	---	---	---	---

CÔNG TY TNHH TH THIÊN PHÁT
THẨM TRA
 Theo Văn bản số:...../.....
 Ngày.....tháng.....năm 20.....
 Ký tên:

PHÒNG KINH TẾ, HẠ TẦNG VÀ ĐÔ THỊ
PHƯỜNG TAM QUAN
THẨM ĐỊNH
 Theo Văn bản số:...../.....
 Ngày.....tháng.....năm 20.....
 Ký tên:

CÔNG TY TNHH TVXD TM
THIÊN THÀNH
 Phường Bông Sơn - Tỉnh Gia Lai
 ĐT: 0969 047 128
 Email: thienthanh.hoainhon@gmail.com

GIAM ĐỐC
 Trần Thị Lệ
 CHỦ TRÌ THIẾT KẾ

THAM GIA THIẾT KẾ
 Nguyễn Ngọc Nhân

Trần Thanh Giang
KIỂM TRA

Trần Anh Tuấn

CÔNG TRÌNH
THẨM NHỰA TUYẾN
ĐƯỜNG PHAN ĐĂNG LƯU

HẠNG MỤC

ĐẠI DIỆN CHỦ ĐẦU TƯ
BAN QUẢN LÝ DVCI VÀ
PTQĐ PHƯỜNG TAM QUAN

ĐỊA ĐIỂM XÂY DỰNG
 PHƯỜNG TAM QUAN - TỈNH GIA LAI

BẢNG VẼ
BÌNH ĐỒ TUYẾN (5/7)

Số bản vẽ:
 Tỷ lệ:
 Ngày HT:/10/2025

GHI CHÚ

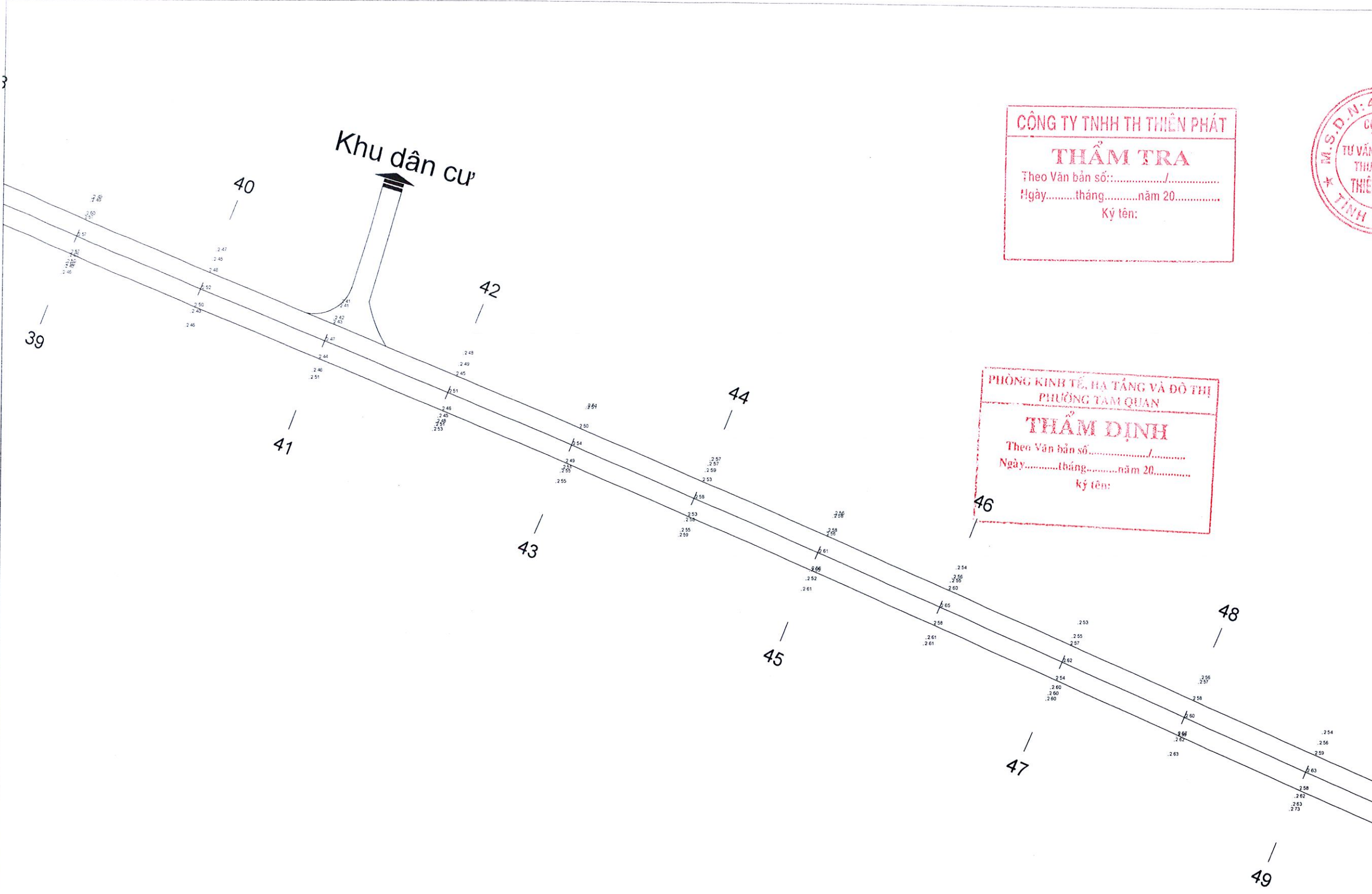

BÌNH ĐỒ THIẾT KẾ TUYẾN

CÔNG TY TNHH TH THIÊN PHÁT
THẨM TRA
 Theo Văn bản số:
 Ngày.....tháng.....năm 20.....
 Ký tên:

PHÒNG KINH TẾ, HẠ TẦNG VÀ ĐÔ THỊ
PHƯỜNG TAM QUAN
THẨM ĐỊNH
 Theo Văn bản số:
 Ngày.....tháng.....năm 20.....
 Ký tên:



CÔNG TY TNHH TVXD TM
 THIÊN THÀNH
 Phường Bồng Sơn - Tỉnh Gia Lai
 ĐT: 0969 047 128
 Email: thienthanh_hoainhon@gmail.com

GIÁM ĐỐC <i>[Signature]</i> Trần Thị Lệ
CHỦ TRÌ THIẾT KẾ <i>[Signature]</i> Trần Anh Tuấn
THAM GIA THIẾT KẾ <i>[Signature]</i> Nguyễn Ngọc Nhân
<i>[Signature]</i> Trần Thanh Giang
KIỂM TRA <i>[Signature]</i> Trần Anh Tuấn
CÔNG TRÌNH THẨM NHỰA TUYẾN ĐƯỜNG PHAN ĐĂNG LƯU
HẠNG MỤC
ĐẠI DIỆN CHỦ ĐẦU TƯ BAN QUẢN LÝ DVC1 VÀ PTQĐ PHƯỜNG TAM QUAN
ĐỊA ĐIỂM XÂY DỰNG PHƯỜNG TAM QUAN - TỈNH GIA LAI
BẢNG VẼ BÌNH ĐỒ TUYẾN (6/7)
Số bản vẽ: <input type="text"/>
Tỷ lệ: <input type="text"/>
Ngày HT:/10/2025
GHI CHÚ

1	2	3	4	5	6	7
---	---	---	---	---	---	---

CÔNG TY TNHH TVXD TM
 THIÊN THÀNH
 Phường Bồng Sơn - Tỉnh Gia Lai
 ĐT: 0969 047 128
 Email: thienthanh.hoainhon@gmail.com

CÔNG TY TNHH TH THIÊN PHÁT
THẨM TRA
 Theo Văn bản số:...../.....
 Ngày.....tháng.....năm 20.....
 Ký tên:



GIÁM ĐỐC
 Trần Thị Lệ
CHỦ TRÌ THIẾT KẾ
 Trần Anh Tuấn

THAM GIA THIẾT KẾ
 Nguyễn Ngọc Nhân
 Trần Thanh Giang

KIỂM TRA
 Trần Anh Tuấn

CÔNG TRÌNH
 THẨM NHỰA TUYẾN
 ĐƯỜNG PHAN ĐĂNG LƯU
HANG MỤC

ĐẠI DIỆN CHỦ ĐẦU TƯ
 BAN QUẢN LÝ DVCỈ VÀ
 PTQĐ PHƯỜNG TAM QUAN

ĐỊA ĐIỂM XÂY DỰNG
 PHƯỜNG TAM QUAN - TỈNH GIA LAI

BẢNG VẼ
 BÌNH ĐỒ TUYẾN (7/7)

Số bản vẽ:
 Tỷ lệ:
 Ngày HT:/10/2025

GHI CHÚ

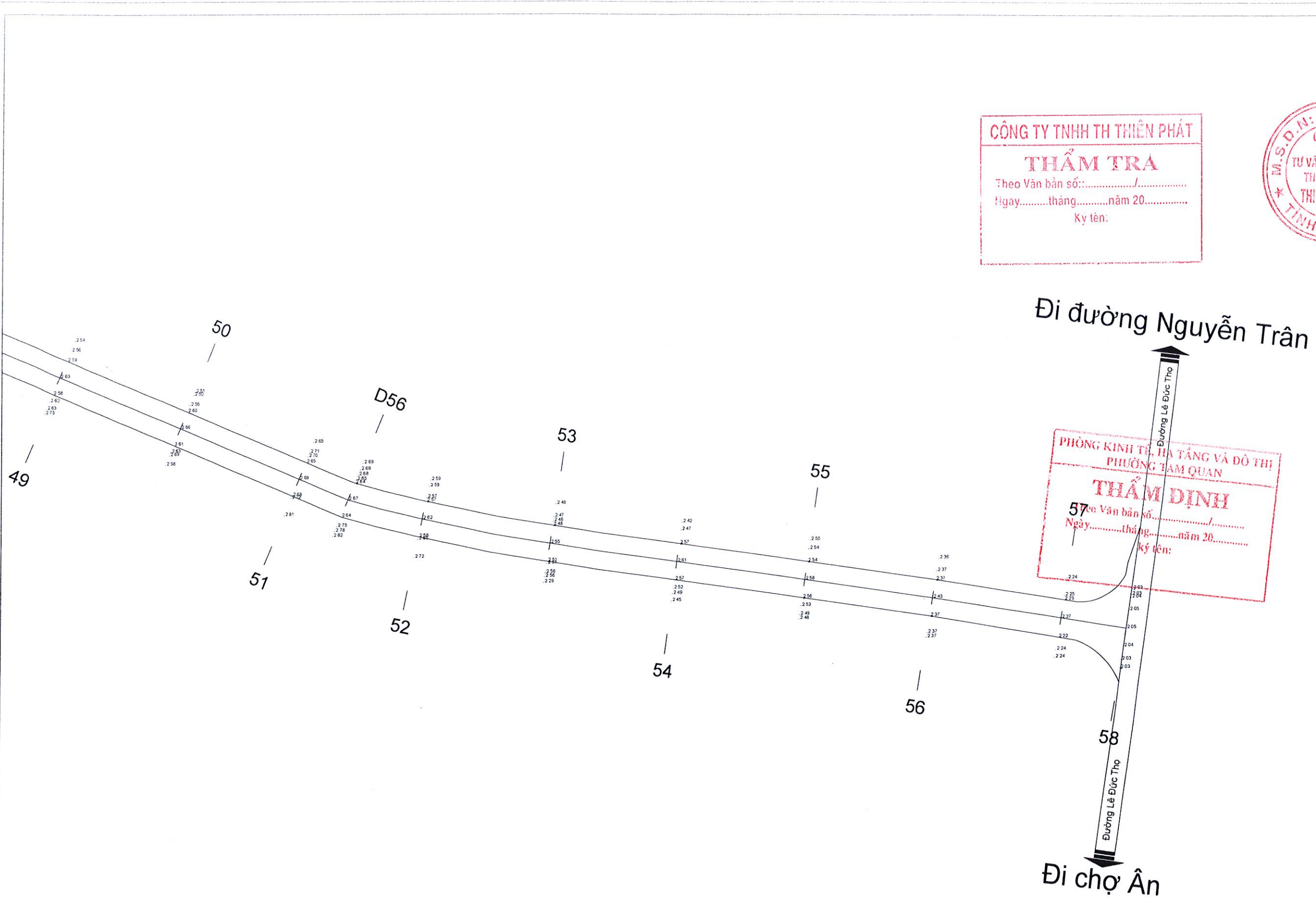

BÌNH ĐỒ THIẾT KẾ TUYẾN

1	2	3	4	5	6	7
---	---	---	---	---	---	---

CÔNG TY TNHH TH THIÊN PHÁT
THẨM TRA
 Theo Văn bản số:/.....
 Ngày.....tháng.....năm 20.....
 Ký tên:

GIÁM ĐỐC
 Trần Thị Lệ
CHỦ TRÌ THIẾT KẾ

Trần Anh Tuấn
THAM GIA THIẾT KẾ

Nguyễn Ngọc Nhân
KIỂM TRA

Trần Thanh Giang
KIỂM TRA

Trần Anh Tuấn
CÔNG TRÌNH

THẨM NHỰA TUYẾN
ĐƯỜNG PHAN ĐĂNG LƯU

HẠNG MỤC

ĐẠI DIỆN CHỦ ĐẦU TƯ
BAN QUẢN LÝ DVCI VÀ
PTQĐ PHƯỜNG TAM QUAN

ĐỊA ĐIỂM XÂY DỰNG
 PHƯỜNG TAM QUAN - TỈNH GIA LAI

BẢNG VẼ
TRẮC ĐỌC THIẾT KẾ
 (1/6)

Số bản vẽ:

Tỷ lệ:
 Ngày HT:/10/2025

GHI CHÚ

	KMO+0.00										
	0.07	0.09	0.08	0.07	0.06	0.07	0.07	0.08	0.09	0.06	
Độ dốc thiết kế	1.64%	0.24%	0.24%	0.25%	0.32%	0.11%					
Cao độ thiết kế	2.49	2.67	2.70	2.74	2.69	2.68	2.72	2.79	2.70	2.74	2.72
Cao độ tự nhiên	2.42	2.58	2.62	2.67	2.63	2.61	2.65	2.71	2.67	2.68	2.67
Khoảng cách lẻ	11.20	11.20	17.60	20.00	6.27	14.26	20.87	24.91	20.36	19.47	
Khoảng cách cộng dồn	0.00	11.20	22.40	40.00	60.00	66.27	80.53	101.40	126.31	146.67	166.15
Tên cọc	1	2	D1	3	4	D3	D5	D8	D9	D10	D11
Lý trình	KMO						H1				
Sơ họa tuyến											

PHÒNG KINH TẾ VÀ ĐÔ THỊ
PHƯỜNG TAM QUAN
THẨM ĐỊNH
 Theo Văn bản số:/.....
 Ngày.....tháng.....năm 20.....
 Ký tên:

CÔNG TY TNHH TVXD TM
THIÊN THÀNH
 Phường Bông Sơn - Tỉnh Gia Lai
 ĐT: 0969 047 128
 Email: thienthanh.hoainhon@gmail.com

CÔNG TY TNHH TH THIÊN PHÁT
THẨM TRA
 Theo Văn bản số:
 Ngày: tháng năm 20.....
 Ký tên:

GIÁM ĐỐC
 Trần Thị Lệ

CHỦ TRÌ THIẾT KẾ
 Trần Anh Tuấn

THAM GIA THIẾT KẾ
 Nguyễn Ngọc Nhân

KIỂM TRA
 Trần Thanh Giang

KIỂM TRA
 Trần Anh Tuấn

CÔNG TRÌNH
 THẨM NHỰA TUYẾN
 ĐƯỜNG PHAN ĐĂNG LƯU

HẠNG MỤC

ĐẠI DIỆN CHỦ ĐẦU TƯ
 BAN QUẢN LÝ DVC1 VÀ
 PTQĐ PHƯỜNG TAM QUAN

ĐỊA ĐIỂM XÂY DỰNG
 PHƯỜNG TAM QUAN - TỈNH GIA LAI

BẢNG VẼ
 TRẮC DỌC THIẾT KẾ
 (2/6)

Số bản vẽ:
 Tỷ lệ:
 Ngày HT:/10/2025

GHI CHÚ

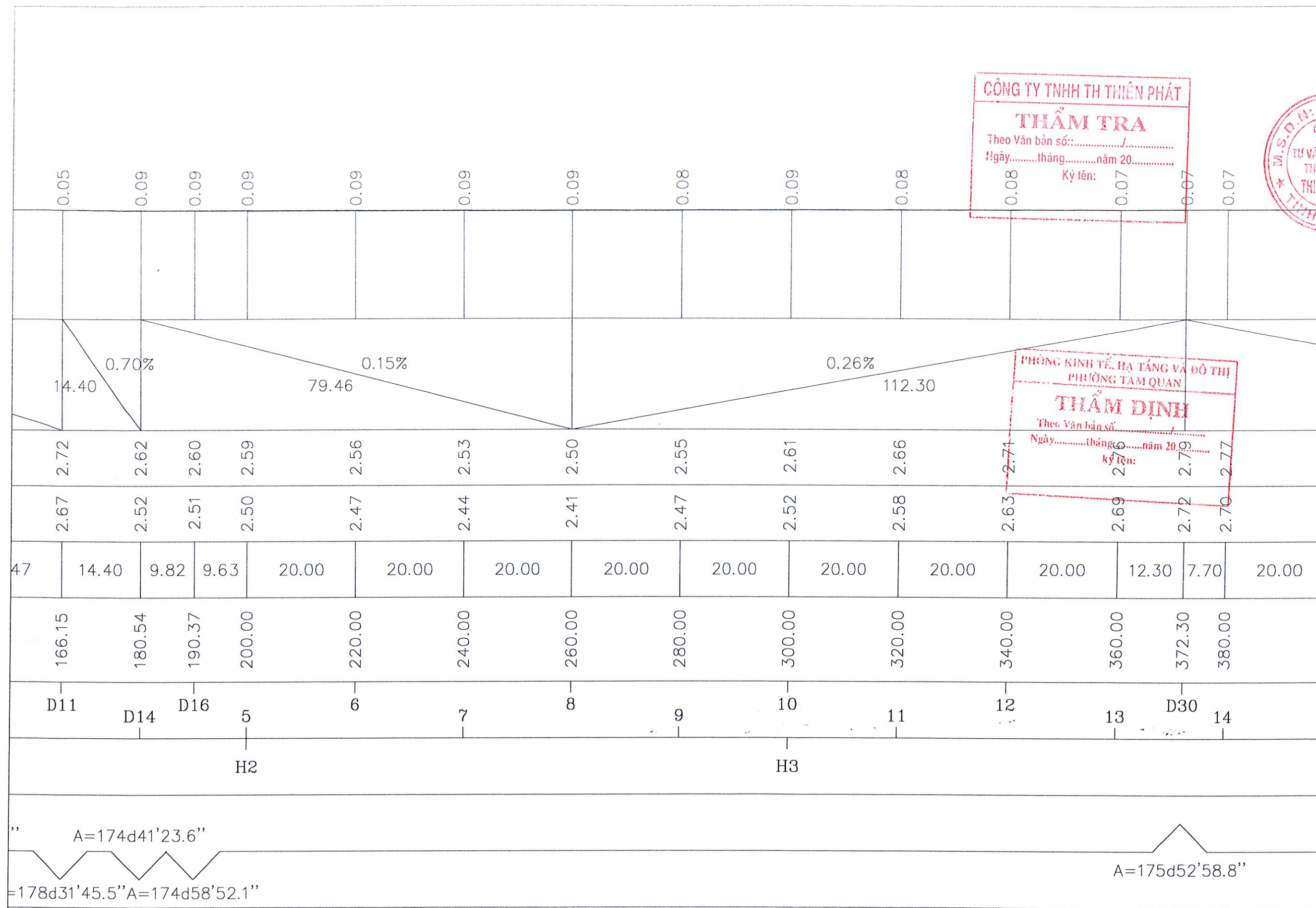

PHÒNG KINH TẾ, HẠ TÁNG VÀ ĐÔ THỊ
PHƯỜNG TAM QUAN
THẨM ĐỊNH
 Theo Văn bản số:
 Ngày: tháng năm 20.....
 Ký tên:

CÔNG TY TNHH TVXD TM
THIỆN THÀNH
 Phường Bồng Sơn - Tỉnh Gia Lai
 ĐT: 0969 047 128
 Email: thienthanh_hoanhon@gmail.com

CÔNG TY TNHH TH THIÊN PHÁT
THẨM TRA
 Theo Văn bản số:...../.....
 Ngày.....tháng.....năm 20.....
 Ký tên:
 0.09 0.09



GIÁM ĐỐC
 Trần Thị Lệ

CHỦ TRÌ THIẾT KẾ
 Trần Anh Tuấn

THAM GIA THIẾT KẾ
 Nguyễn Ngọc Nhân

Trần Thanh Giang
KIỂM TRA

Trần Anh Tuấn

CÔNG TRÌNH
THẨM NHỰA TUYẾN
ĐƯỜNG PHAN ĐĂNG LƯU
HẠNG MỤC

ĐẠI DIỆN CHỦ ĐẦU TƯ
BAN QUẢN LÝ ĐVCI VÀ
PTQĐ PHƯỜNG TAM QUAN

ĐỊA ĐIỂM XÂY DỰNG
 PHƯỜNG TAM QUAN - TỈNH GIA LAI

BẢNG VẼ
TRẮC ĐỌC THIẾT KẾ
 (3/6)

Số bản vẽ:
 Tỷ lệ:
 Ngày HT:/10/2025

GHI CHÚ

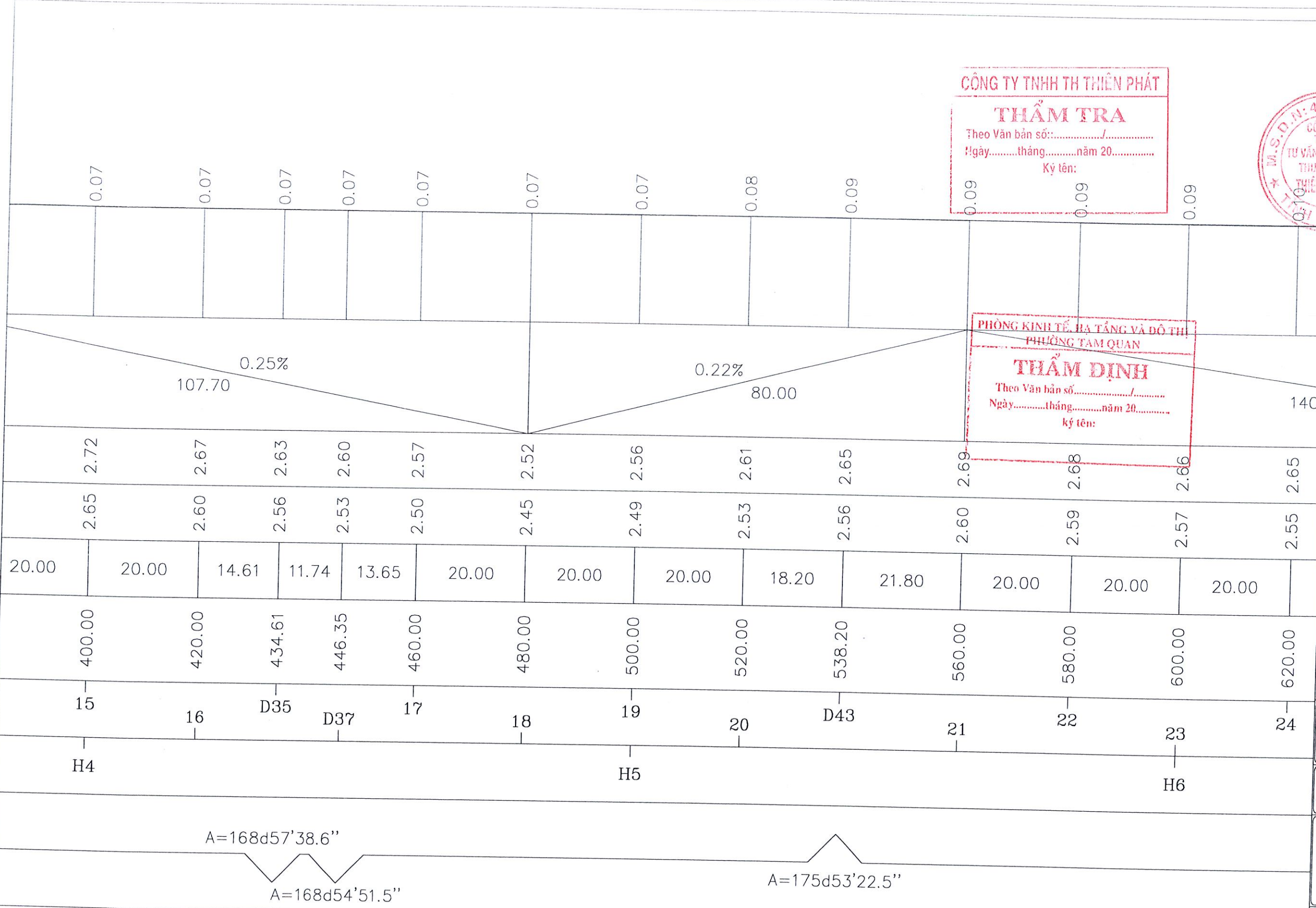

$A=168d57'38.6''$

$A=168d54'51.5''$

$A=175d53'22.5''$

CÔNG TY TNHH TVXD TM
THIÊN THÀNH
 Phường Bồng Sơn - Tỉnh Gia Lai
 ĐT 0969 047 128
 Email: thienanh.hoanhon@gmail.com

CÔNG TY TNHH TH THIÊN PHÁT
THẨM TRA
 Theo Văn bản số:...../.....
 Ngày.....tháng.....năm 20.....
 Ký tên: 0.08 0.09

GIÁM ĐỐC
 Trần Thị Lệ

CHỦ TRÌ THIẾT KẾ
 Trần Anh Tuấn

THAM GIA THIẾT KẾ
 Nguyễn Ngọc Nhân

Trần Thanh Giang

KIỂM TRA
 Trần Anh Tuấn

CÔNG TRÌNH
 THẨM NHỰA TUYẾN
 ĐƯỜNG PHAN ĐĂNG LƯU

HANG MỤC

ĐẠI DIỆN CHỦ ĐẦU TƯ
 BAN QUẢN LÝ DVCI VÀ
 PTQĐ PHƯỜNG TAM QUAN

ĐỊA ĐIỂM XÂY DỰNG
 PHƯỜNG TAM QUAN - TỈNH GIA LAI

BẢNG VẼ
 TRÁC DỌC THIẾT KẾ
 (4/6)

Số bản vẽ:

Tỷ lệ:

Ngày HT:/10/2025

GHI CHÚ

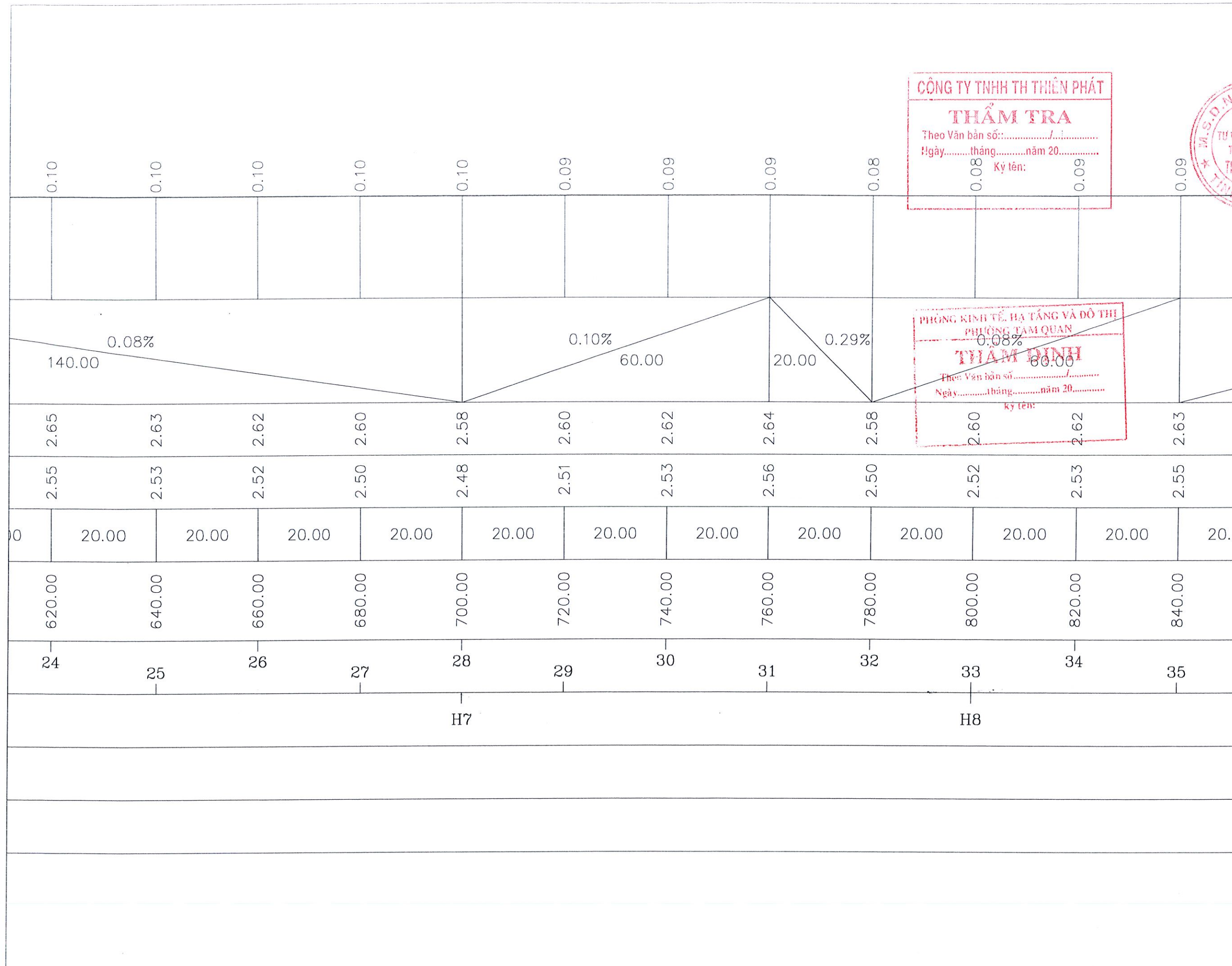

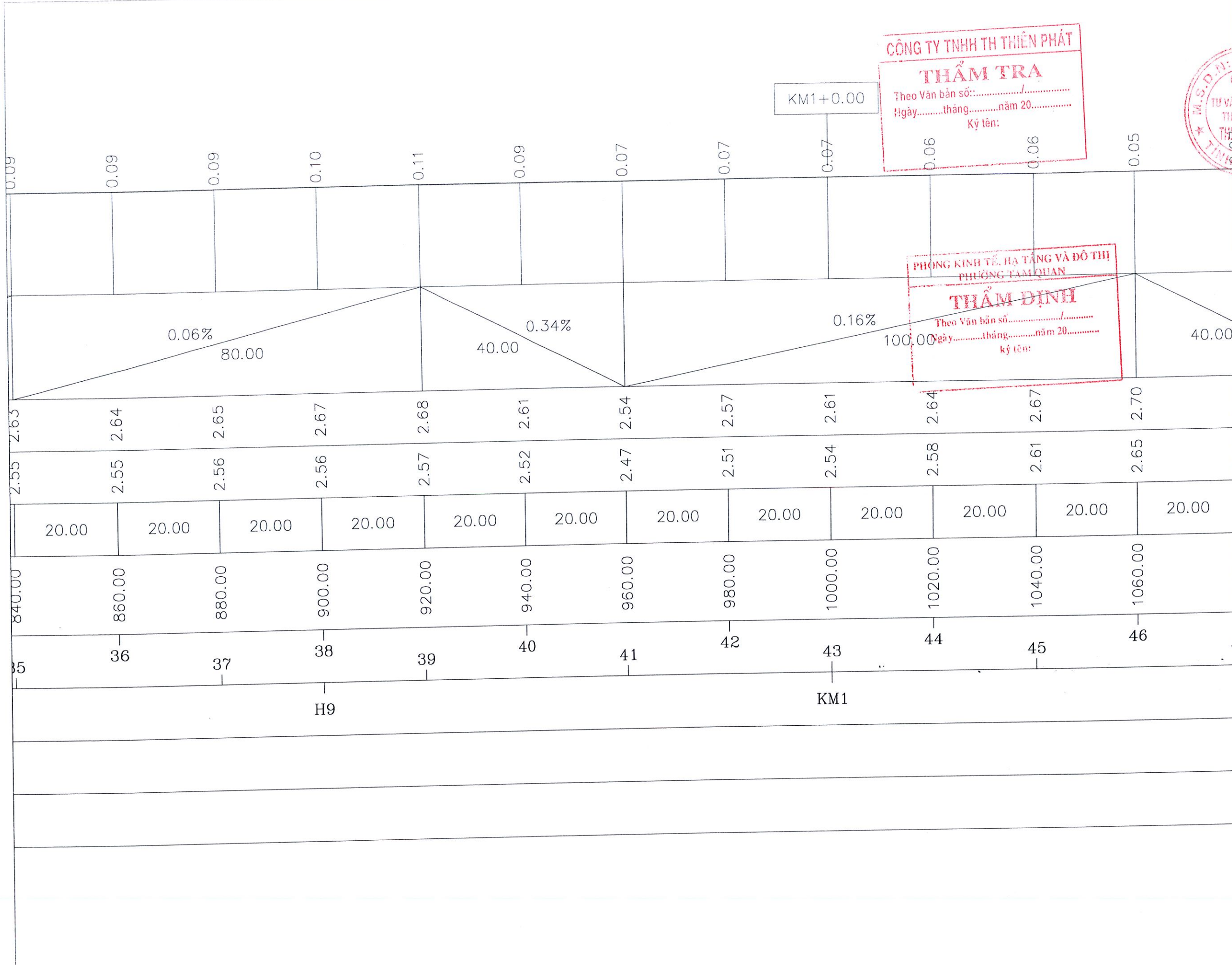

CÔNG TY TNHH TVXD TM
THIÊN THÀNH
 Phường Bồng Sơn - Tỉnh Gia Lai
 ĐT: 0969 047 128
 Email: thienthanh.hoainhon@gmail.com

CÔNG TY TNHH TH THIÊN PHÁT
THẨM TRA
 Theo Văn bản số:...../.....
 Ngày.....tháng.....năm 20.....
 Ký tên:

GIÁM ĐỐC
 Trần Thị Lệ

CHỦ TRÌ THIẾT KẾ
 Trần Anh Tuấn

THAM GIA THIẾT KẾ
 Nguyễn Ngọc Nhân

Trần Thanh Giang

KIỂM TRA
 Trần Anh Tuấn

CÔNG TRÌNH
THẨM NHỰA TUYẾN
ĐƯỜNG PHAN ĐĂNG LƯU

HẠNG MỤC

ĐẠI DIỆN CHỦ ĐẦU TƯ
BAN QUẢN LÝ ĐVC1 VÀ
PTQĐ PHƯỜNG TAM QUAN

ĐỊA ĐIỂM XÂY DỰNG
 PHƯỜNG TAM QUAN - TỈNH GIA LAI

BẢNG VẼ
TRẮC ĐỌC THIẾT KẾ
 (5/6)

Số bản vẽ:
 Tỷ lệ:
 Ngày HT:/10/2025

GHI CHÚ

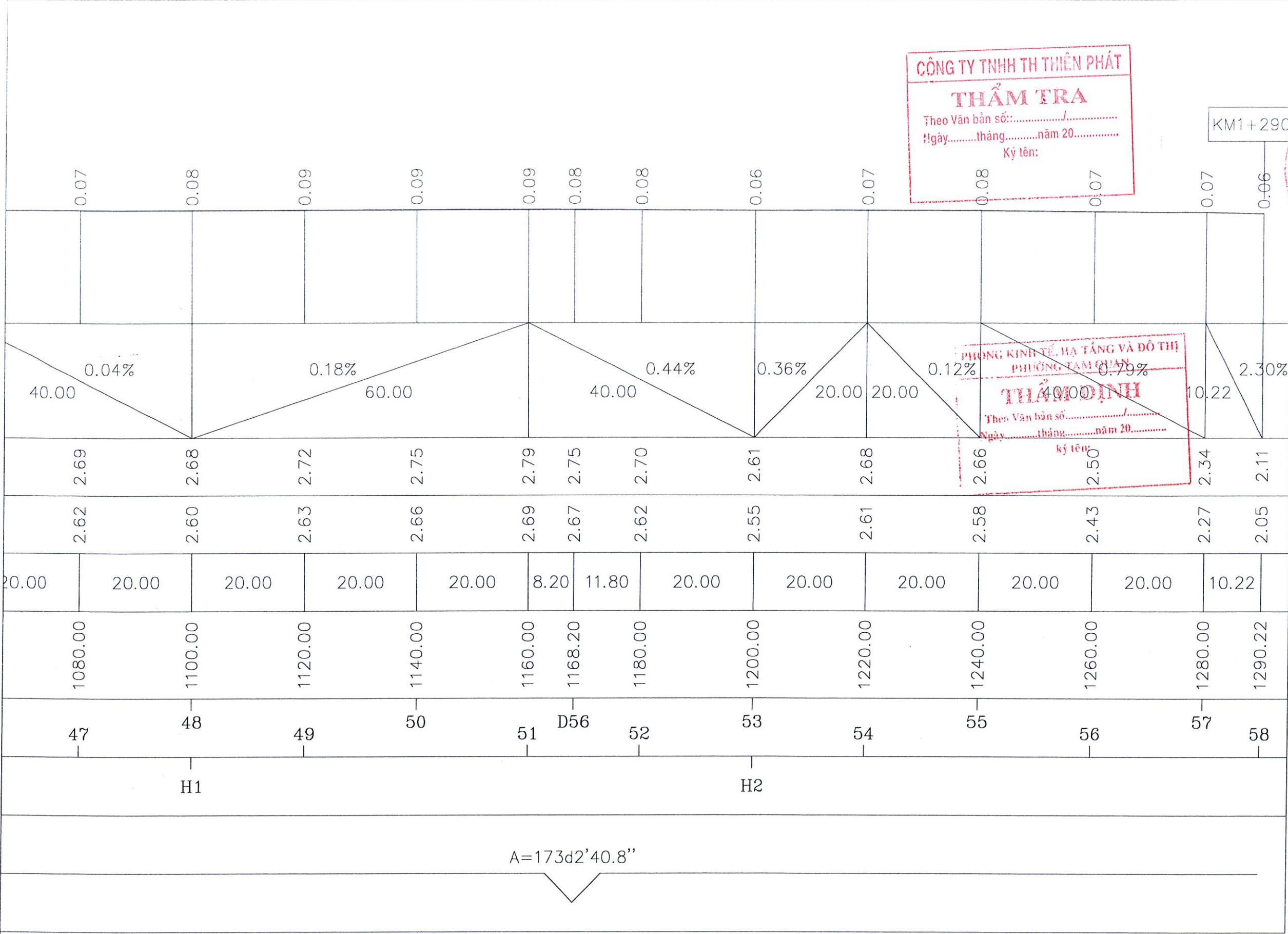

CÔNG TY TNHH TH THIÊN PHÁT
THẨM TRA
 Theo Văn bản số:...../.....
 Ngày.....tháng.....năm 20.....
 Ký tên:

KM1+290.22

PHÒNG KINH TẾ, HẠ TẦNG VÀ ĐÔ THỊ
PHƯỜNG TAM QUAN
THẨM ĐỊNH
 Theo Văn bản số:...../.....
 Ngày.....tháng.....năm 20.....
 Ký tên:

CÔNG TY TNHH TVXD TM
THIÊN THÀNH
 Phường Bồng Sơn - Tỉnh Gia Lai
 ĐT: 0969 047 128
 Email: thienthanh.hoanhon@gmail.com

GIÁM ĐỐC
 Trần Thị Lệ

CHỦ TRÌ THIẾT KẾ
 Trần Anh Tuấn

THAM GIA THIẾT KẾ
 Nguyễn Ngọc Nhân

KIỂM TRA
 Trần Thanh Giang

CÔNG TRÌNH
THẨM NHỰA TUYẾN
ĐƯỜNG PHAN ĐĂNG LƯU

HẠNG MỤC
ĐẠI DIỆN CHỦ ĐẦU TƯ
BAN QUẢN LÝ DVCI VÀ
PTQĐ PHƯỜNG TAM QUAN

ĐỊA ĐIỂM XÂY DỰNG
 PHƯỜNG TAM QUAN - TỈNH GIA LAI

BẢNG VẼ
TRẮC ĐỌC THIẾT KẾ
 (6/6)

Số bản vẽ:
 Tỷ lệ:
 Ngày HT:/10/2025

GHI CHÚ

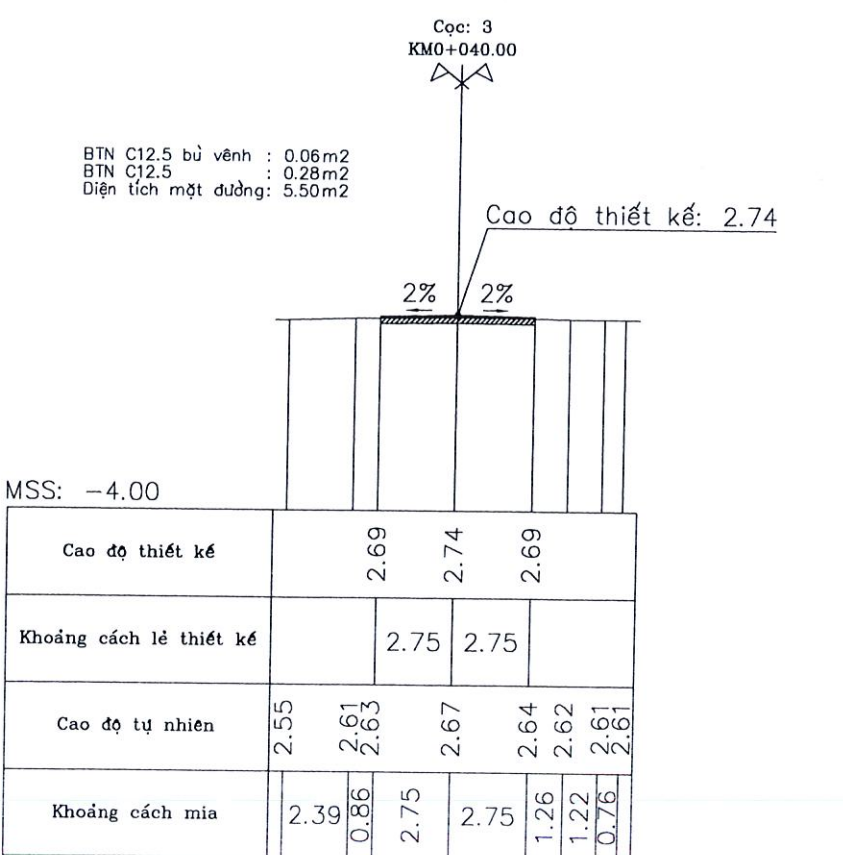
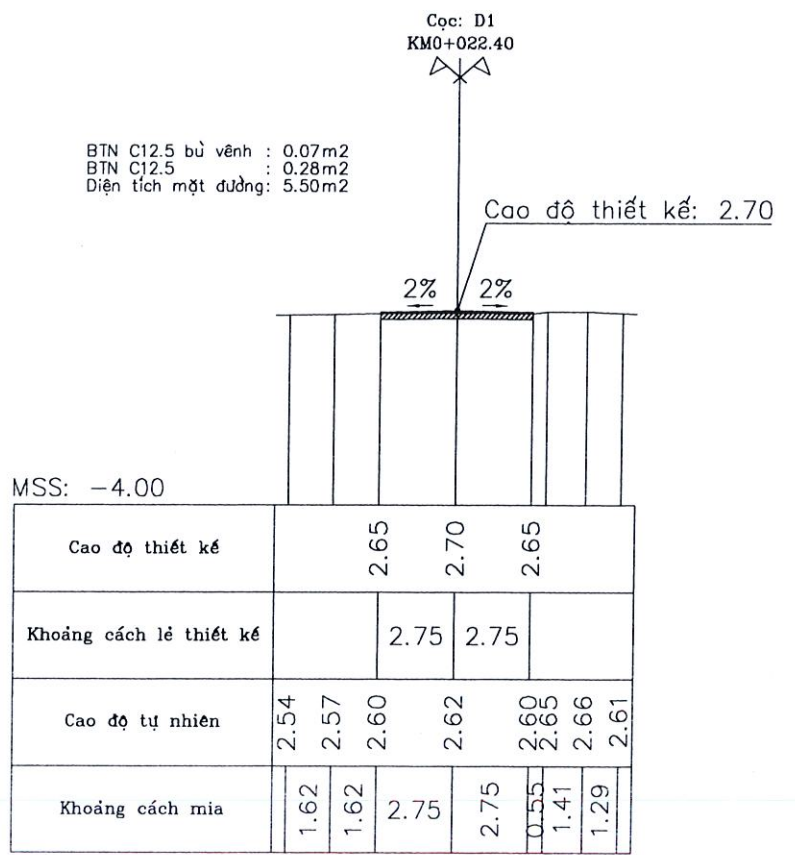
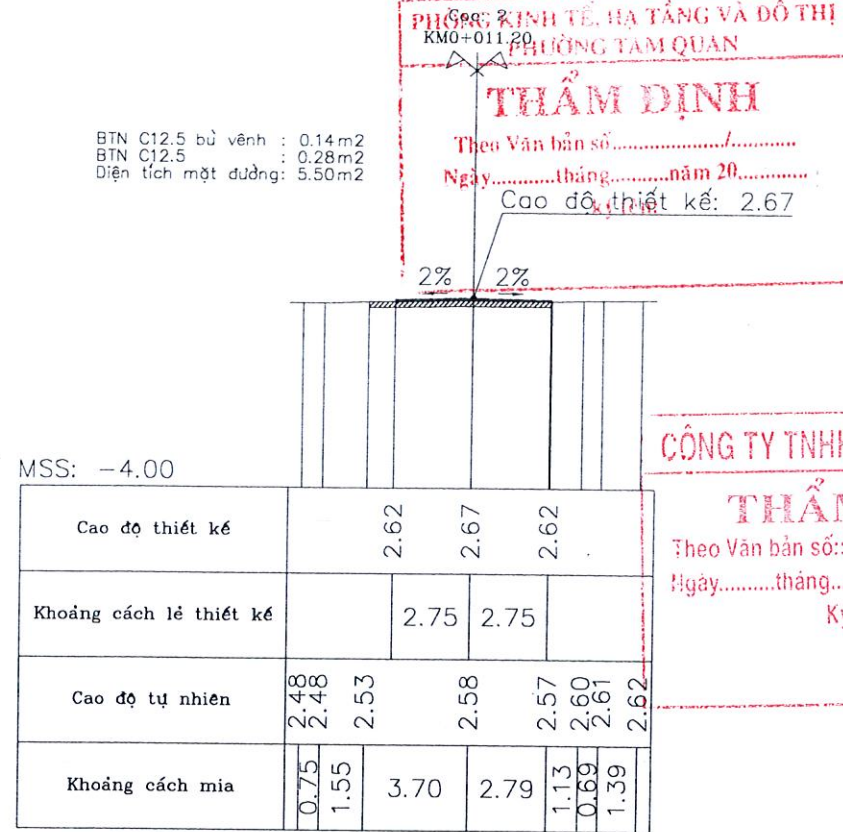
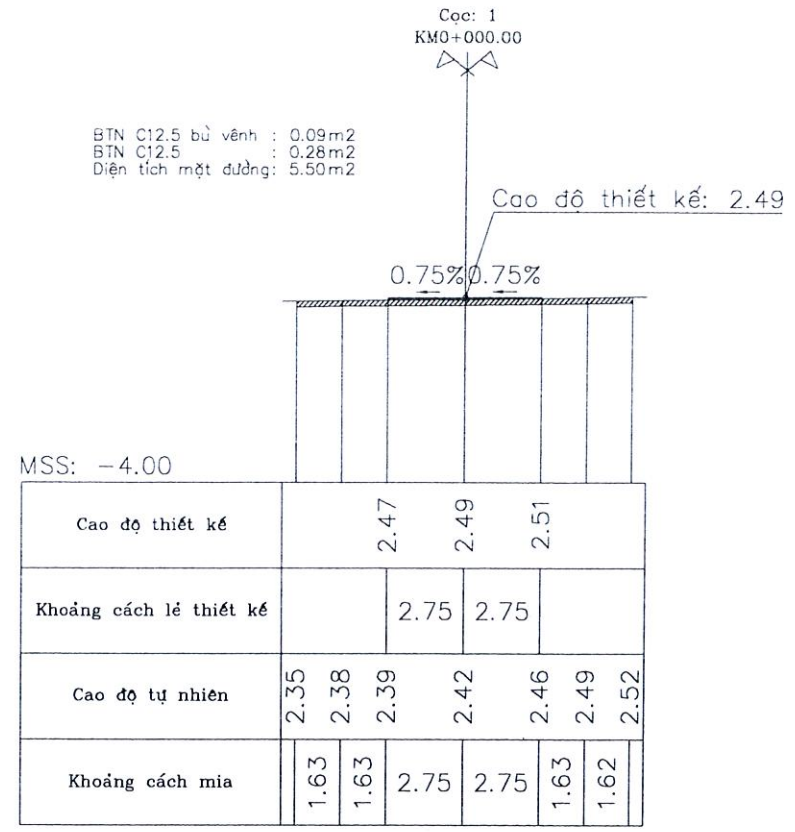

PHÒNG KINH TẾ, HẠ TẦNG VÀ ĐÔ THỊ
KMO+011.20
PHƯỜNG TAM QUAN

THẨM ĐỊNH

Theo Văn bản số:.....
Ngày.....tháng.....năm 20.....
Cao độ thiết kế: 2.67

CÔNG TY TNHH TH THIÊN PHÁT

THẨM TRA

Theo Văn bản số:.....
Ngày.....tháng.....năm 20.....
Ký tên:

CÔNG TY TNHH TVXD TM
THIÊN THÀNH
Phường Bồng Sơn - Tỉnh Gia Lai
ĐT: 0969 047 128
Email: thienthanh.hoanhon@gmail.com

GIÁM ĐỐC

Trần Thị Lệ

CHỦ TRÌ THIẾT KẾ

Trần Anh Tuấn

THAM GIA THIẾT KẾ

Nguyễn Ngọc Nhân

Trần Thanh Giang

KIỂM TRA

Trần Anh Tuấn

CÔNG TRÌNH
THẨM NHỰA TUYẾN
ĐƯỜNG PHAN ĐĂNG LƯU
HANG MỤC

ĐẠI DIỆN CHỦ ĐẦU TƯ
BAN QUẢN LÝ DVCI VÀ
PTQĐ PHƯỜNG TAM QUAN

ĐỊA ĐIỂM XÂY DỰNG
PHƯỜNG TAM QUAN - TỈNH GIA LAI

BẢNG VẼ
TRẮC NGANG THIẾT
KẾ (1/18)

Số bản vẽ:
Tỷ lệ:
Ngày HT:/10/2025

GHI CHÚ



GIÁM ĐỐC

Trần Thị Lệ

CHỦ TRÌ THIẾT KẾ

(Signature)

Trần Anh Tuấn

THAM GIA THIẾT KẾ

(Signature)

Nguyễn Ngọc Nhân

(Signature)

Trần Thanh Giang

KIỂM TRA

(Signature)

Trần Anh Tuấn

CÔNG TRÌNH

THẨM NHỰA TUYẾN
 ĐƯỜNG PHAN ĐĂNG LƯU

HẠNG MỤC

ĐẠI DIỆN CHỦ ĐẦU TƯ
 BAN QUẢN LÝ DVCI VÀ
 PTQĐ PHƯỜNG TAM QUAN

ĐỊA ĐIỂM XÂY DỰNG
 PHƯỜNG TAM QUAN - TỈNH GIA LAI

BẢNG VẼ

TRẮC NGANG THIẾT
 KẾ (2/18)

Số bản vẽ:

Tỷ lệ:

Ngày HT:/10/2025

GHI CHÚ

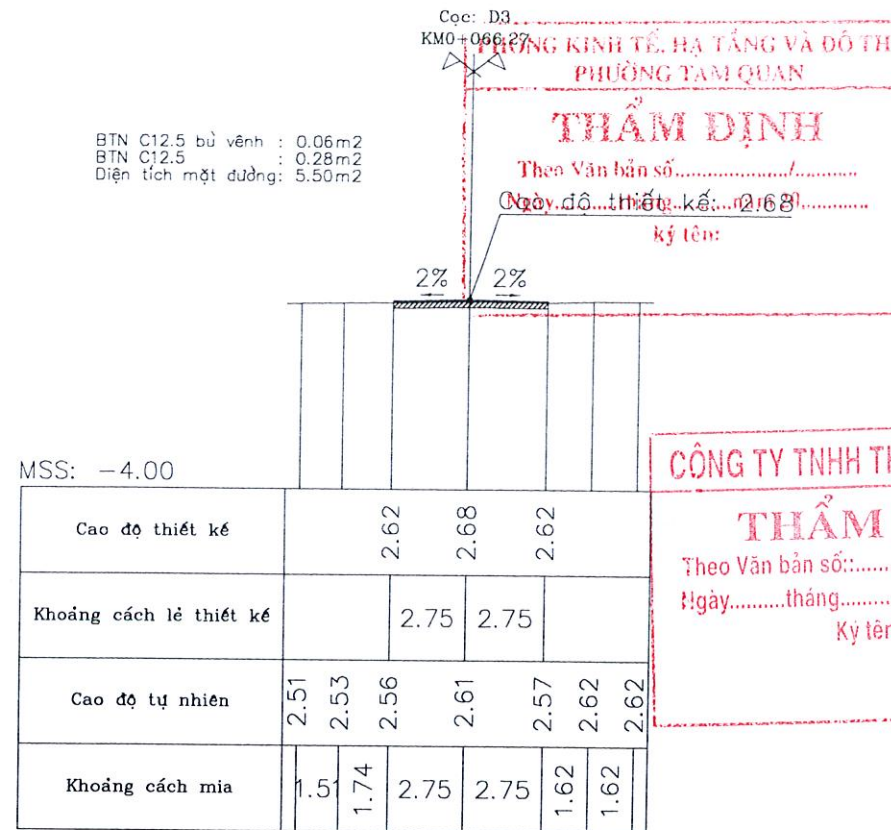
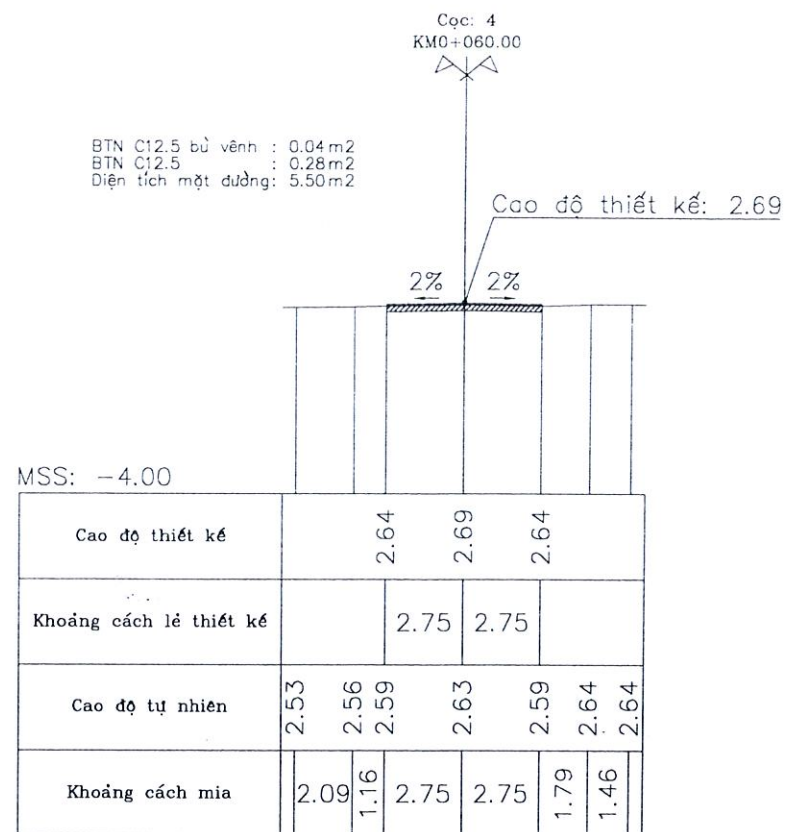

THẨM ĐỊNH
 Theo Văn bản số:
 Ngày.....tháng.....năm 20.....
 Ký tên:

THẨM TRA
 Theo Văn bản số:
 Ngày.....tháng.....năm 20.....
 Ký tên:

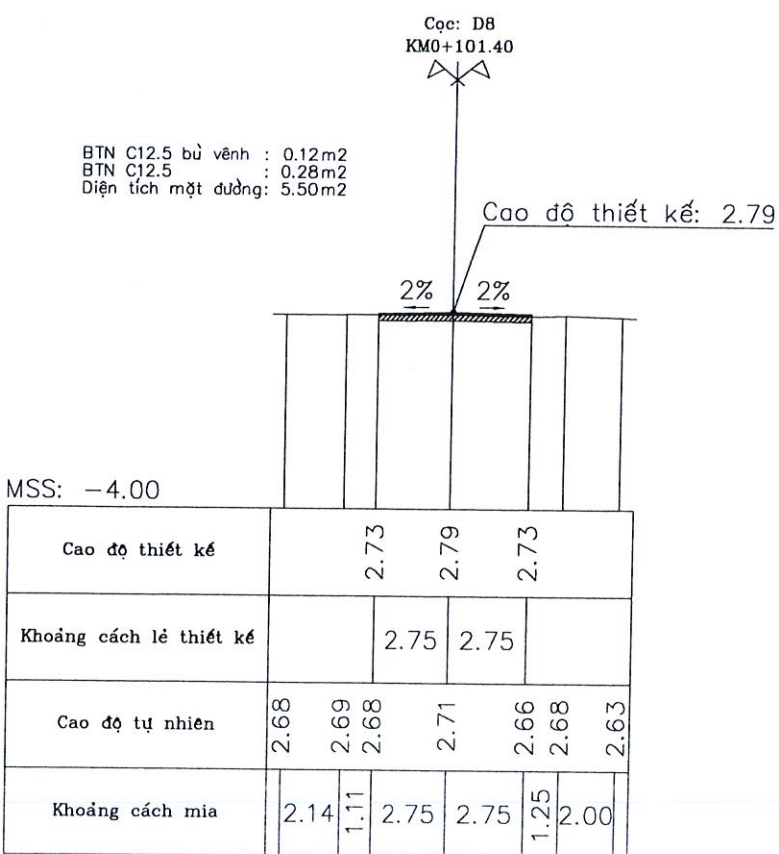
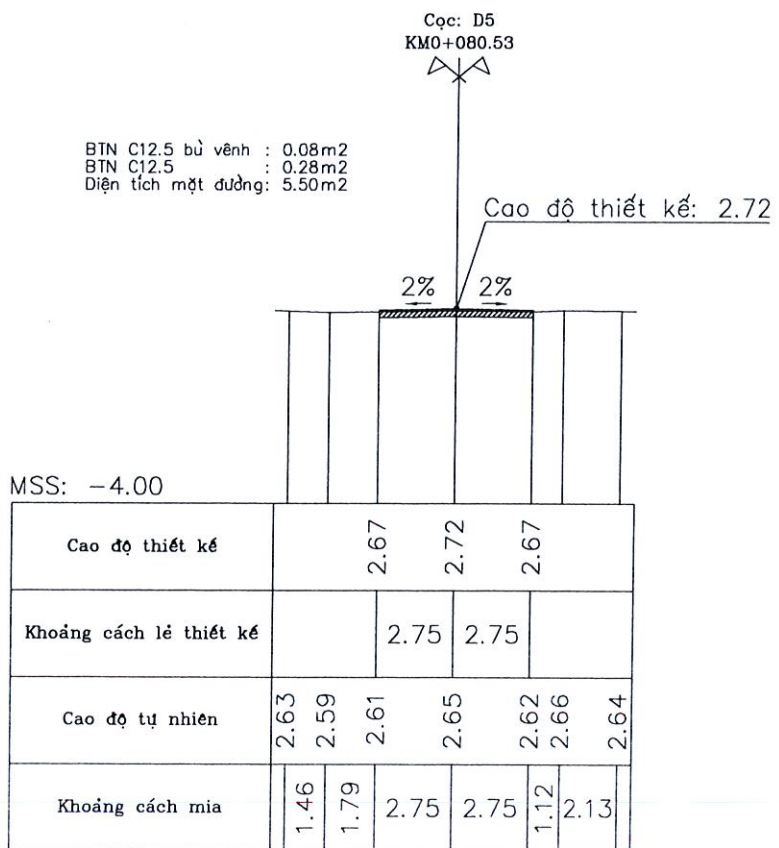

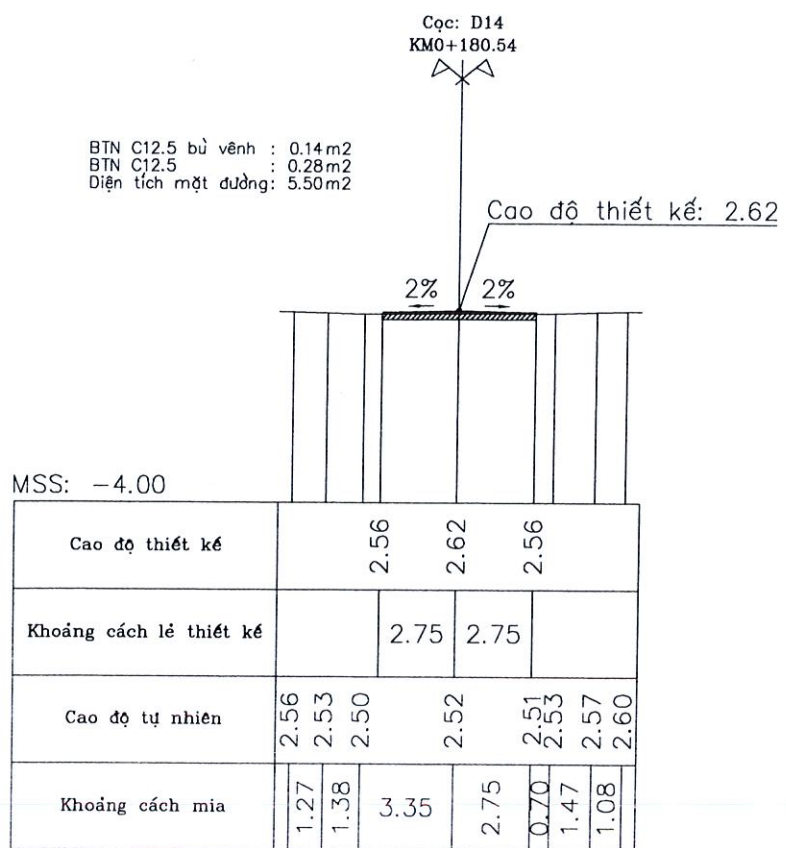
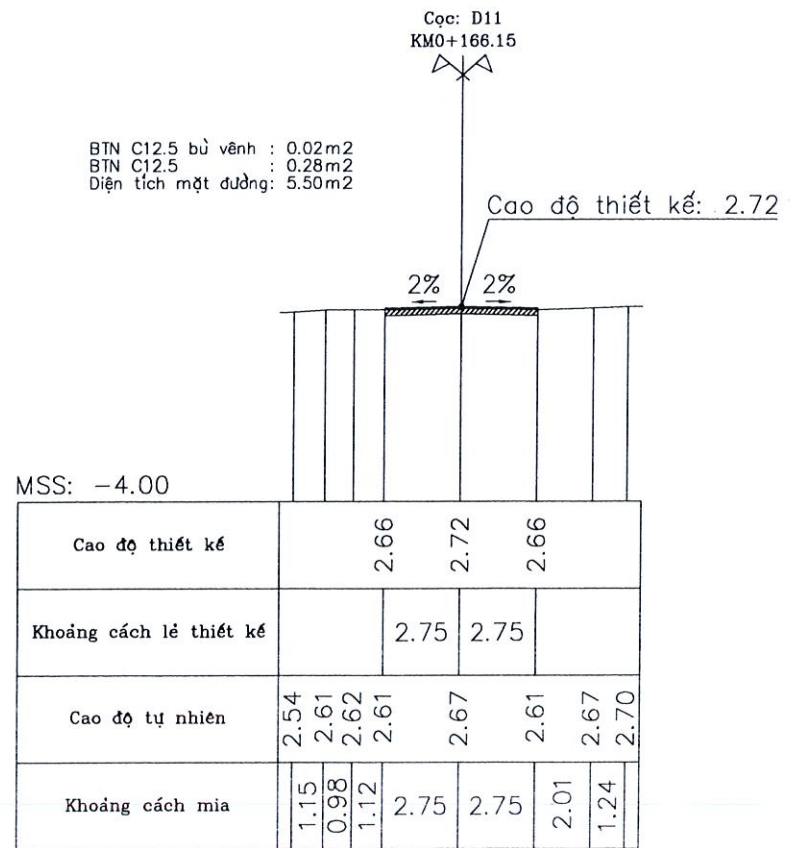
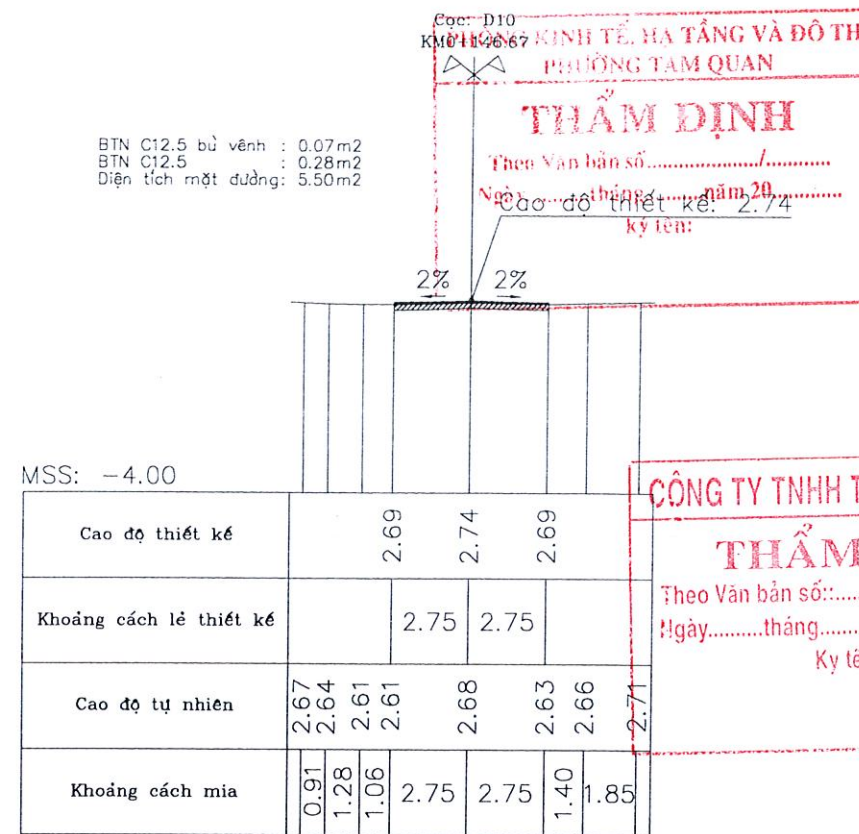
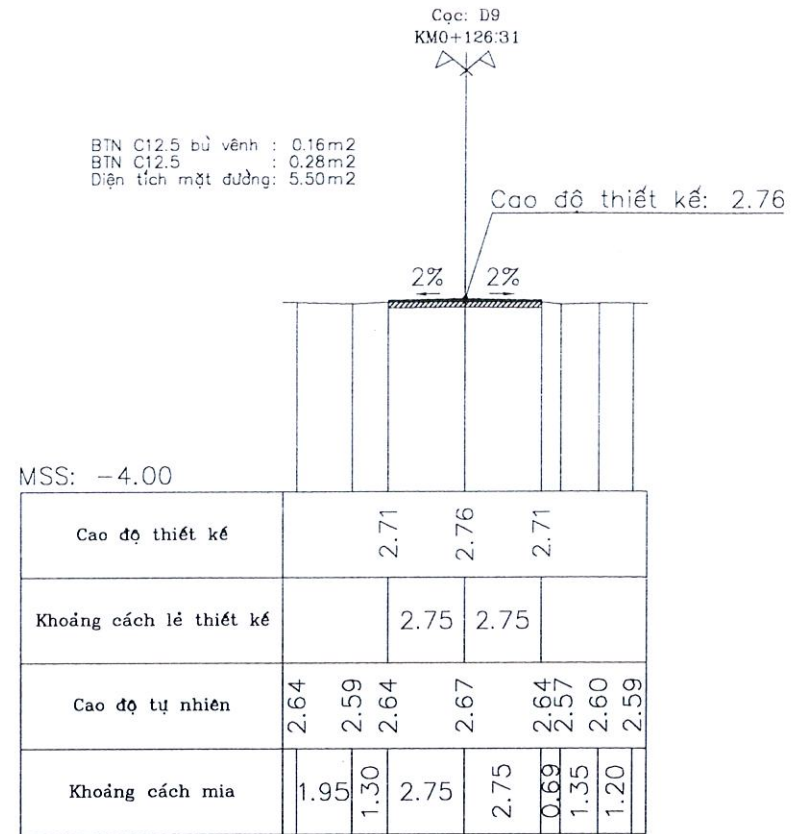

KINH TẾ, HẠ TẦNG VÀ ĐÔ THỊ
PHƯỜNG TAM QUAN

THẨM ĐỊNH

Theo Văn bản số:/.....
Ngày:tháng.....năm 20.....
Cao độ thiết kế: 2.74
Ký tên:

CÔNG TY TNHH TH THIÊN PHÁT

THẨM TRA

Theo Văn bản số:/.....
Ngày:tháng.....năm 20.....
Ký tên:

CÔNG TY TNHH TVXD TM
THIÊN THÀNH
Phường Bồng Sơn - Tỉnh Gia Lai
ĐT: 0969 047 128
Email: thienthanhhoanhon@gmail.com

GIÁM ĐỐC

Trần Thị Lệ

CHỦ TRÌ THIẾT KẾ

Trần Anh Tuấn

THAM GIA THIẾT KẾ

Nguyễn Ngọc Nhân

Trần Thanh Giang

KIỂM TRA

Trần Anh Tuấn

CÔNG TRÌNH
THẠM NHỰA TUYẾN
ĐƯỜNG PHAN ĐĂNG LƯU

HẠNG MỤC

ĐẠI DIỆN CHỦ ĐẦU TƯ
BAN QUẢN LÝ DVCI VÀ
PTQĐ PHƯỜNG TAM QUAN

ĐỊA ĐIỂM XÂY DỰNG
PHƯỜNG TAM QUAN - TỈNH GIA LAI

BẢNG VẼ
TRẮC NGANG THIẾT
KẾ (3/18)

Số bản vẽ:

Tỷ lệ:

Ngày HT:/10/2025

GHI CHÚ

BTN C12.5 bù vênh : 0.14m²
 BTN C12.5 : 0.28m²
 Diện tích mặt đường: 5.50m²

Cọc: D16
 KM0+190.37

Cao độ thiết kế: 2.60

MSS: -4.00

Cao độ thiết kế			2.55	2.60	2.55
Khoảng cách lề thiết kế			2.75	2.75	
Cao độ tự nhiên	2.55	2.56	2.49	2.51	2.49
	2.56	1.85	2.49	2.48	2.62
Khoảng cách mìa	0.58	0.82	2.75	2.75	0.62
	1.85	2.75	2.75	2.63	

BTN C12.5 bù vênh : 0.15m²
 BTN C12.5 : 0.28m²
 Diện tích mặt đường: 5.50m²

Cọc: 5
 KM0+200.00

PHÒNG KINH TẾ, HẠ TẦNG VÀ ĐÔ THỊ
 PHƯỜNG TAM QUAN

THẨM ĐỊNH

Theo Văn bản số:...../.....

Ngày.....tháng.....năm 20.....

Ký tên:

Cao độ thiết kế: 2.59

MSS: -4.00

Cao độ thiết kế			2.53	2.59	2.53
Khoảng cách lề thiết kế			2.75	2.75	
Cao độ tự nhiên	2.49	2.51	2.48	2.50	2.48
	2.47	2.48	2.47	2.49	2.54
Khoảng cách mìa	0.76	1.40	1.09	2.75	2.75
	1.40	2.47	2.75	0.96	1.31
	1.09	2.47	2.75	0.99	2.54

CÔNG TY TNHH TH THIÊN PHÁT

THẨM TRA

Theo Văn bản số:...../.....

Ngày.....tháng.....năm 20.....

Ký tên:

BTN C12.5 bù vênh : 0.16m²
 BTN C12.5 : 0.28m²
 Diện tích mặt đường: 5.50m²

Cọc: 6
 KM0+220.00

Cao độ thiết kế: 2.56

MSS: -4.00

Cao độ thiết kế			2.51	2.56	2.51
Khoảng cách lề thiết kế			2.75	2.75	
Cao độ tự nhiên	2.46	2.44	2.45	2.47	2.43
	2.45	2.44	2.43	2.51	2.49
Khoảng cách mìa	1.80	1.45	2.75	2.75	2.49
	1.45	2.75	2.75	0.76	2.49

BTN C12.5 bù vênh : 0.14m²
 BTN C12.5 : 0.28m²
 Diện tích mặt đường: 5.50m²

Cọc: 7
 KM0+240.00

Cao độ thiết kế: 2.53

MSS: -4.00

Cao độ thiết kế			2.48	2.53	2.48
Khoảng cách lề thiết kế			2.75	2.75	
Cao độ tự nhiên	2.45	2.45	2.44	2.44	2.41
	2.44	2.43	2.43	2.39	2.39
Khoảng cách mìa	0.38	1.44	1.44	2.75	2.75
	1.44	2.75	2.75	1.63	1.63

CÔNG TY TNHH TVXD TM

THIÊN THÀNH

Phường Bồng Sơn - Tỉnh Gia Lai

ĐT: 0969 047 128

Email: thienthanh.hoainhon@gmail.com



GIÁM ĐỐC

Trần Thị Lệ

CHỦ TRÌ THIẾT KẾ

Trần Anh Tuấn

THAM GIA THIẾT KẾ

Nguyễn Ngọc Nhân

Trần Thanh Giang

KIỂM TRA

Trần Anh Tuấn

CÔNG TRÌNH

THẨM NHỰA TUYẾN

ĐƯỜNG PHAN ĐĂNG LƯU

HẠNG MỤC

ĐẠI DIỆN CHỦ ĐẦU TƯ

BAN QUẢN LÝ DVCI VÀ

PTQB PHƯỜNG TAM QUAN

ĐỊA ĐIỂM XÂY DỰNG

PHƯỜNG TAM QUAN - TỈNH GIA LAI

BẢNG VẼ

TRẮC NGANG THIẾT

KẾ (4/18)

Số bản vẽ:

Tỷ lệ:

Ngày HT:

...../10/2025

GHI CHÚ

BTN C12.5 bù vênh : 0.13m²
 BTN C12.5 : 0.28m²
 Diện tích mặt đường: 5.50m²

Cọc: 8
 KM0+260.00

Cao độ thiết kế: 2.50

MSS: -4.00

Cao độ thiết kế	2.45		2.50	2.45	
Khoảng cách lề thiết kế	2.75		2.75		
Cao độ tự nhiên	2.42	2.40	2.41	2.39	2.39
Khoảng cách mìa	3.25	2.75	2.75	0.53	1.32
				1.40	2.37

BTN C12.5 bù vênh : 0.10m²
 BTN C12.5 : 0.28m²
 Diện tích mặt đường: 5.50m²

Cọc: 9
 KM0+280.00

Cao độ thiết kế: 2.55

MSS: -4.00

Cao độ thiết kế	2.50		2.55	2.50	
Khoảng cách lề thiết kế	2.75		2.75		
Cao độ tự nhiên	2.49	2.49	2.47	2.45	2.51
Khoảng cách mìa	2.37	0.88	2.75	2.75	1.42
					1.83

BTN C12.5 bù vênh : 0.13m²
 BTN C12.5 : 0.28m²
 Diện tích mặt đường: 5.50m²

Cọc: 10
 KM0+300.00

Cao độ thiết kế: 2.61

MSS: -4.00

Cao độ thiết kế	2.55		2.61	2.55	
Khoảng cách lề thiết kế	2.75		2.75		
Cao độ tự nhiên	2.54	2.55	2.52	2.50	2.56
Khoảng cách mìa	2.30	0.95	2.75	2.75	1.56
					1.69

BTN C12.5 bù vênh : 0.07m²
 BTN C12.5 : 0.28m²
 Diện tích mặt đường: 5.50m²

Cọc: 11
 KM0+320.00

Cao độ thiết kế: 2.66

MSS: -4.00

Cao độ thiết kế	2.60		2.66	2.60	
Khoảng cách lề thiết kế	2.75		2.75		
Cao độ tự nhiên	2.62	2.59	2.55	2.58	2.55
Khoảng cách mìa	1.20	2.05	2.75	2.75	2.57
					2.53

PHÒNG KINH TẾ, HẠ TÁNG VÀ ĐÔ THỊ
PHƯỜNG TAM QUAN
THẨM ĐỊNH
 Theo Văn bản số:
 Ngày.....tháng.....năm 20.....
 Ký tên:

CÔNG TY TNHH TH THIÊN PHÁT
THẨM TRA
 Theo Văn bản số:
 Ngày.....tháng.....năm 20.....
 Ký tên:

CÔNG TY TNHH TVXD TM
THIÊN THÀNH
 Phường Bồng Sơn - Tỉnh Gia Lai
 ĐT: 0969 047 128
 Email: thienthanh.hoanhon@gmail.com

GIÁM ĐỐC
 Trần Thị Lệ
CHỦ TRÌ THIẾT KẾ

Trần Anh Tuấn
THAM GIA THIẾT KẾ
 Nguyễn Ngọc Nhân

Trần Thanh Giang
KIỂM TRA
 Trần Anh Tuấn

CÔNG TRÌNH
THÂM NHỰA TUYẾN
ĐƯỜNG PHAN ĐĂNG LƯU
HẠNG MỤC

ĐẠI DIỆN CHỦ ĐẦU TƯ
BAN QUẢN LÝ DVC1 VÀ
PTQB PHƯỜNG TAM QUAN
ĐỊA ĐIỂM XÂY DỰNG
 PHƯỜNG TAM QUAN - TỈNH GIA LAI

BẢNG VẼ
TRẮC NGANG THIẾT
KẾ (5/18)

Số bản vẽ:
 Tỷ lệ:
 Ngày HT:/10/2025

GHI CHÚ

BTN C12.5 bù vênh : 0.11m²
 BTN C12.5 : 0.28m²
 Diện tích mặt đường: 5.50m²

Cọc: 12
 KM0+340.00

Cao độ thiết kế: 2.71

MSS: -4.00

Cao độ thiết kế		2.65	2.71	2.65
Khoảng cách lẻ thiết kế			2.75	2.75
Cao độ tự nhiên	2.60	2.64 2.60	2.63	2.59 2.57 2.54
Khoảng cách mìa	2.49	0.76 2.75	2.75	1.97 1.28

BTN C12.5 bù vênh : 0.07m²
 BTN C12.5 : 0.28m²
 Diện tích mặt đường: 5.50m²

Cọc: 13
 KM0+360.00

THẨM ĐỊNH

Theo Văn bản số:
 Ngày: tháng năm 20.....
 Cao độ thiết kế: 2.76

MSS: -4.00

Cao độ thiết kế		2.70	2.76	2.70
Khoảng cách lẻ thiết kế			2.75	2.75
Cao độ tự nhiên	2.54	2.57 2.62 2.65	2.69	2.65 2.62 2.62
Khoảng cách mìa	1.55	0.86 0.84	2.75	2.75 1.61 1.64

CÔNG TY TNHH TH THIÊN PHÁT

THẨM TRA

Theo Văn bản số:
 Ngày: tháng năm 20.....
 Ký tên:

BTN C12.5 bù vênh : 0.07m²
 BTN C12.5 : 0.27m²
 Diện tích mặt đường: 5.50m²

Cọc: D30
 KM0+372.30

Cao độ thiết kế: 2.79

MSS: -4.00

Cao độ thiết kế		2.74	2.79	2.74
Khoảng cách lẻ thiết kế			2.75	2.75
Cao độ tự nhiên	2.53	2.57 2.69 2.69	2.72	2.67 2.58 2.59
Khoảng cách mìa	0.32	1.54 1.39	2.75	2.75 1.62 1.62

BTN C12.5 bù vênh : 0.06m²
 BTN C12.5 : 0.28m²
 Diện tích mặt đường: 5.50m²

Cọc: 14
 KM0+380.00

Cao độ thiết kế: 2.77

MSS: -4.00

Cao độ thiết kế		2.72	2.77	2.72
Khoảng cách lẻ thiết kế			2.75	2.75
Cao độ tự nhiên	2.68	2.70 2.68 2.67	2.70	2.66 2.66 2.64
Khoảng cách mìa	0.79	1.64 0.82	2.75	2.75 1.69 1.56

CÔNG TY TNHH TVXD TM

THIÊN THÀNH

Phường Bồng Sơn - Tỉnh Gia Lai

ĐT: 0969 047 128

Email: thienthanh.hoainhon@gmail.com



GIÁM ĐỐC

Trần Thị Lệ

CHỦ TRÌ THIẾT KẾ

Trần Anh Tuấn

THAM GIA THIẾT KẾ

Nguyễn Ngọc Nhân

Trần Thanh Giang

KIỂM TRA

Trần Anh Tuấn

CÔNG TRÌNH

THẨM NHỰA TUYẾN
 ĐƯỜNG PHAN ĐĂNG LƯU

HẠNG MỤC

ĐẠI DIỆN CHỦ ĐẦU TƯ
 BAN QUẢN LÝ DVC1 VÀ
 PTQĐ PHƯỜNG TAM QUAN

ĐỊA ĐIỂM XÂY DỰNG
 PHƯỜNG TAM QUAN - TỈNH GIA LAI

BẢNG VẼ

TRẮC NGANG THIẾT
 KẾ (6/18)

Số bản vẽ:

Tỷ lệ:

Ngày HT:/10/2025

GHI CHÚ

BTN C12.5 bù vênh : 0.10m²
 BTN C12.5 : 0.28m²
 Diện tích mặt đường: 5.50m²

Cọc: 15
 KMO+400.00

Cao độ thiết kế: 2.72

MSS: -4.00

Cao độ thiết kế	2.67		2.72	2.67
Khoảng cách lề thiết kế	2.75		2.75	
Cao độ tự nhiên	2.56	2.58	2.60	2.65
				2.60
				2.63
				2.62
				2.60
Khoảng cách mìa	1.63	1.63	2.75	2.75
				0.68
				1.28
				1.28

BTN C12.5 bù vênh : 0.10m²
 BTN C12.5 : 0.28m²
 Diện tích mặt đường: 5.50m²

Cọc: 16
 KMO+420.00

Cao độ thiết kế: 2.67

MSS: -4.00

Cao độ thiết kế	2.62		2.67	2.62
Khoảng cách lề thiết kế	2.75		2.75	
Cao độ tự nhiên	2.45	2.50	2.56	2.60
				2.54
				2.54
				2.54
				2.54
Khoảng cách mìa	1.63	1.63	2.75	2.75
				1.62
				1.62

PHÒNG KINH TẾ, HẠ TẦNG VÀ ĐÔ THỊ
 PHƯỜNG TAM QUAN
THẨM ĐỊNH
 Theo Văn bản số:
 Cao độ thiết kế: 2.67
 Ngày: tháng năm 20.....
 Ký tên:

CÔNG TY TNHH TH THIÊN PHÁT
THẨM TRA
 Theo Văn bản số:
 Ngày: tháng năm 20.....
 Ký tên:

BTN C12.5 bù vênh : 0.15m²
 BTN C12.5 : 0.28m²
 Diện tích mặt đường: 5.50m²

Cọc: D35
 KMO+434.61

Cao độ thiết kế: 2.63

MSS: -4.00

Cao độ thiết kế	2.58		2.63	2.58
Khoảng cách lề thiết kế	2.75		2.75	
Cao độ tự nhiên	2.43	2.45	2.45	2.50
				2.52
				2.51
				2.51
				2.51
Khoảng cách mìa	0.82	1.56	0.86	2.76
				2.82
				1.36
				1.82

BTN C12.5 bù vênh : 0.10m²
 BTN C12.5 : 0.28m²
 Diện tích mặt đường: 5.50m²

Cọc: D37
 KMO+446.35

Cao độ thiết kế: 2.60

MSS: -4.00

Cao độ thiết kế	2.55		2.60	2.55
Khoảng cách lề thiết kế	2.75		2.75	
Cao độ tự nhiên	2.43	2.45	2.48	2.53
				2.48
				2.51
				2.52
				2.52
Khoảng cách mìa	1.37	1.87	2.76	3.78
				1.11
				1.11

CÔNG TY TNHH TVXD TM
 THIÊN THÀNH
 Phường Bồng Sơn - Tỉnh Gia Lai
 ĐT: 0969 047 128
 Email: thienthanhhoainhon@gmail.com

GIÁM ĐỐC
 Trần Thị Lệ
 CHỦ TRÌ THIẾT KẾ

Trần Anh Tuấn
 THAM GIA THIẾT KẾ

Nguyễn Ngọc Nhân

Trần Thanh Giang

KIỂM TRA
 Trần Anh Tuấn

CÔNG TRÌNH
 THẨM NHỰA TUYẾN
 ĐƯỜNG PHAN ĐĂNG LƯU

HANG MỤC

ĐẠI DIỆN CHỦ ĐẦU TƯ
 BAN QUẢN LÝ DVCI VÀ
 PTQĐ PHƯỜNG TAM QUAN

ĐỊA ĐIỂM XÂY DỰNG
 PHƯỜNG TAM QUAN - TỈNH GIA LAI

BẢNG VẼ
 TRẮC NGANG THIẾT
 KẾ (7/18)

Số bản vẽ:
 Tỷ lệ:
 Ngày HT:/10/2025

GHI CHÚ

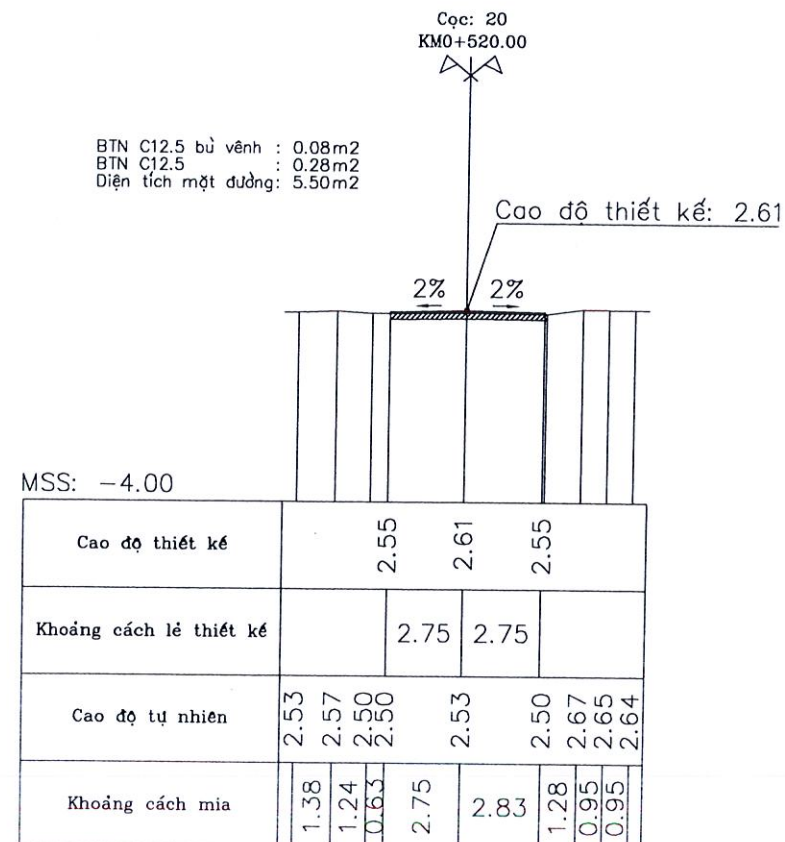
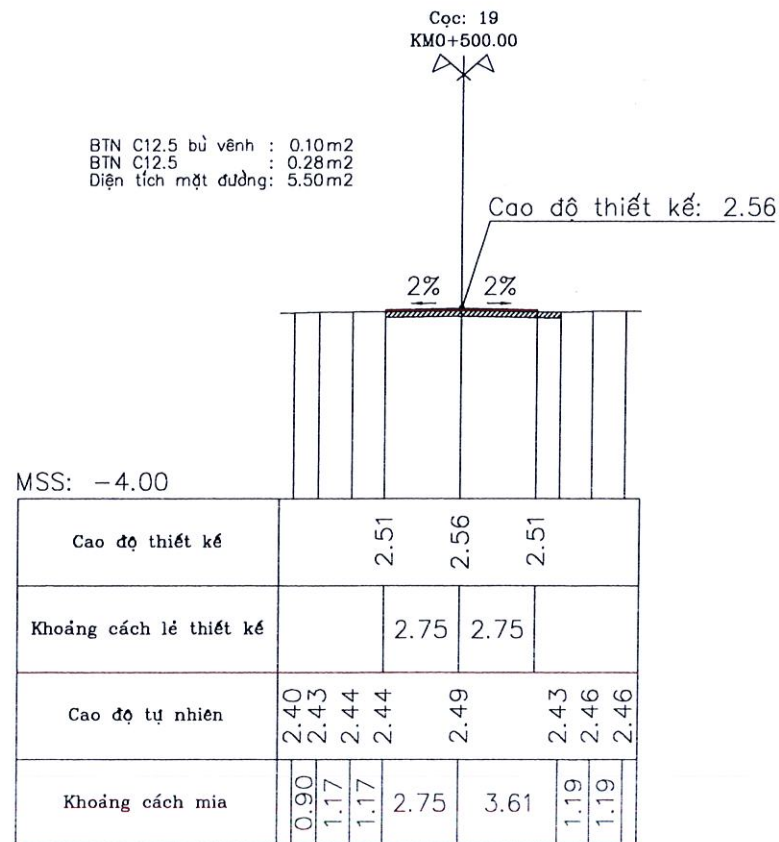
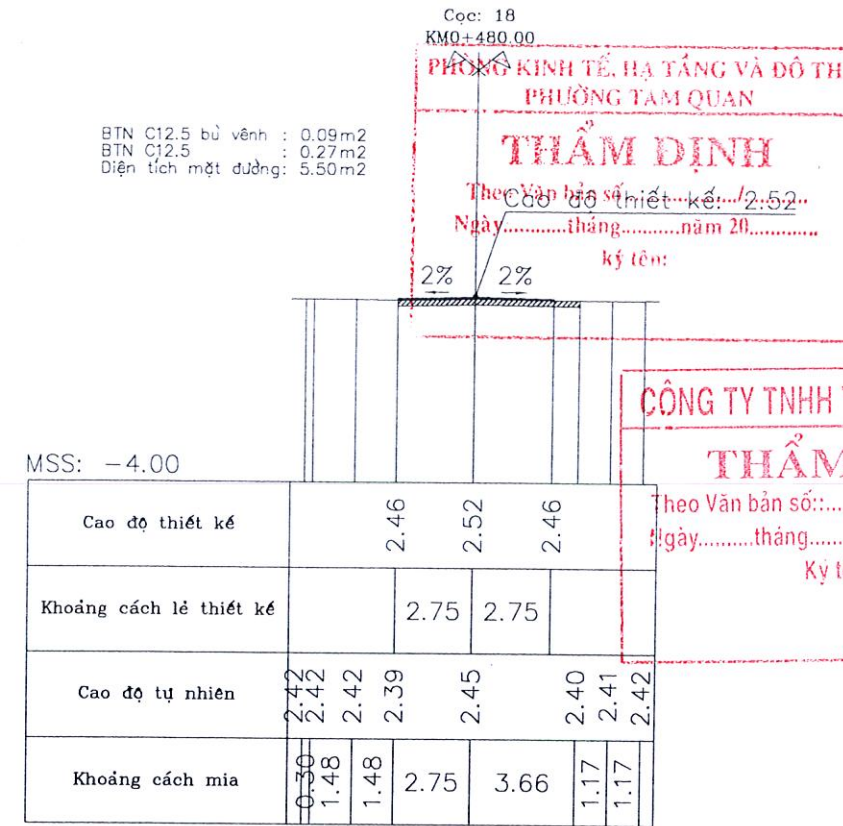
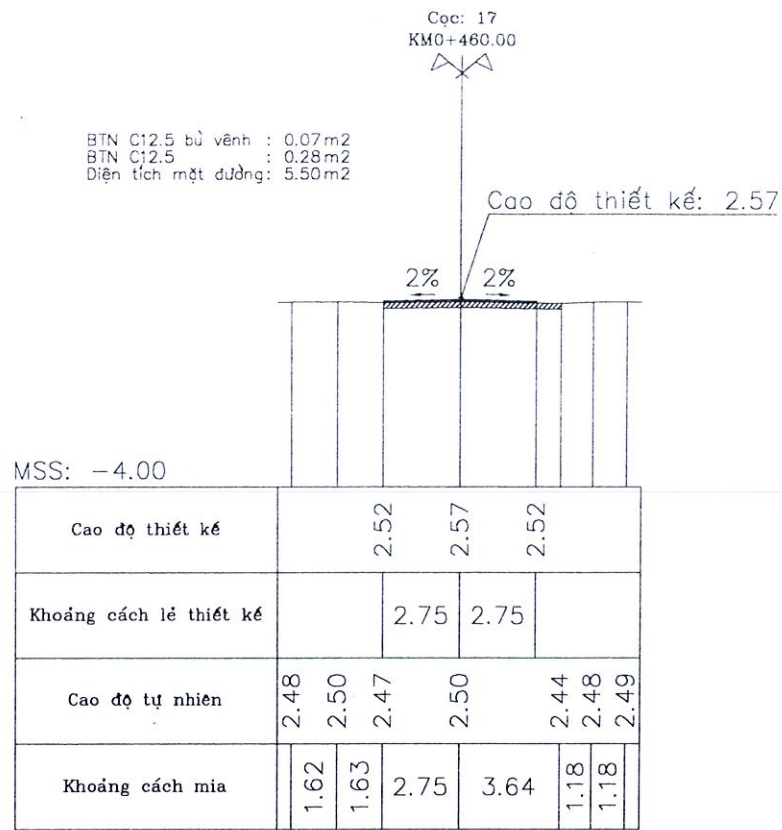

PHÒNG KINH TẾ, HẠ TẦNG VÀ ĐÔ THỊ
PHƯỜNG TAM QUAN

THẨM ĐỊNH

Theo Văn bản số:
Cao độ thiết kế: 2.52
Ngày.....tháng.....năm 20.....
Ký tên:

CÔNG TY TNHH TH THIÊN PHÁT

THẨM TRA

Theo Văn bản số:
Ngày.....tháng.....năm 20.....
Ký tên:

CÔNG TY TNHH TVXD TM
THIÊN THÀNH

Phường Bồ Sơn - Tỉnh Gia Lai
ĐT: 0969 047 128
E.mail: thienthanhhoanhon@gmail.com

GIÁM ĐỐC

Trần Thị Lệ

CHỦ TRÌ THIẾT KẾ

Trần Anh Tuấn

THAM GIA THIẾT KẾ

Nguyễn Ngọc Nhân

Trần Thanh Giang

KIỂM TRA

Trần Anh Tuấn

CÔNG TRÌNH
THẨM NHỰA TUYẾN
ĐƯỜNG PHAN ĐĂNG LƯU

HẠNG MỤC

ĐẠI DIỆN CHỦ ĐẦU TƯ
BAN QUẢN LÝ DVCỈ VÀ
PTQĐ PHƯỜNG TAM QUAN

ĐỊA ĐIỂM XÂY DỰNG
PHƯỜNG TAM QUAN - TỈNH GIA LAI

BẢNG VẼ
TRẮC NGANG THIẾT
KẾ (8/18)

Số bản vẽ:

Tỷ lệ:

Ngày HT:/10/2025

GHI CHÚ

GIÁM ĐỐC
 Trần Thị Lệ
CHỦ TRÌ THIẾT KẾ

Trần Anh Tuấn

THAM GIA THIẾT KẾ
 Nguyễn Ngọc Nhân

Trần Thanh Giang

KIỂM TRA
 Trần Anh Tuấn

CÔNG TRÌNH
 THẨM NHỰA TUYẾN
 ĐƯỜNG PHAN ĐĂNG LƯU

HẠNG MỤC

ĐẠI DIỆN CHỦ ĐẦU TƯ
 BAN QUẢN LÝ DVCỈ VÀ
 PTQĐ PHƯỜNG TAM QUAN

ĐỊA ĐIỂM XÂY DỰNG
 PHƯỜNG TAM QUAN - TỈNH GIA LAI

BẢNG VẼ
 TRẮC NGANG THIẾT
 KẾ (9/18)

Số bản vẽ:
 Tỷ lệ:
 Ngày HT:/10/2025

GHI CHÚ

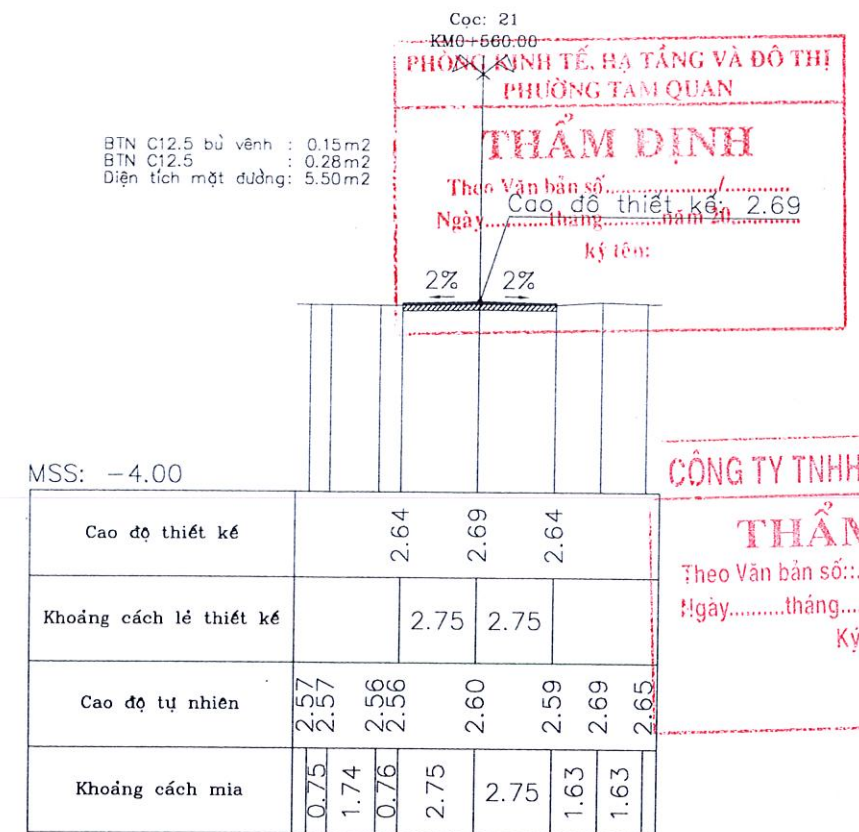
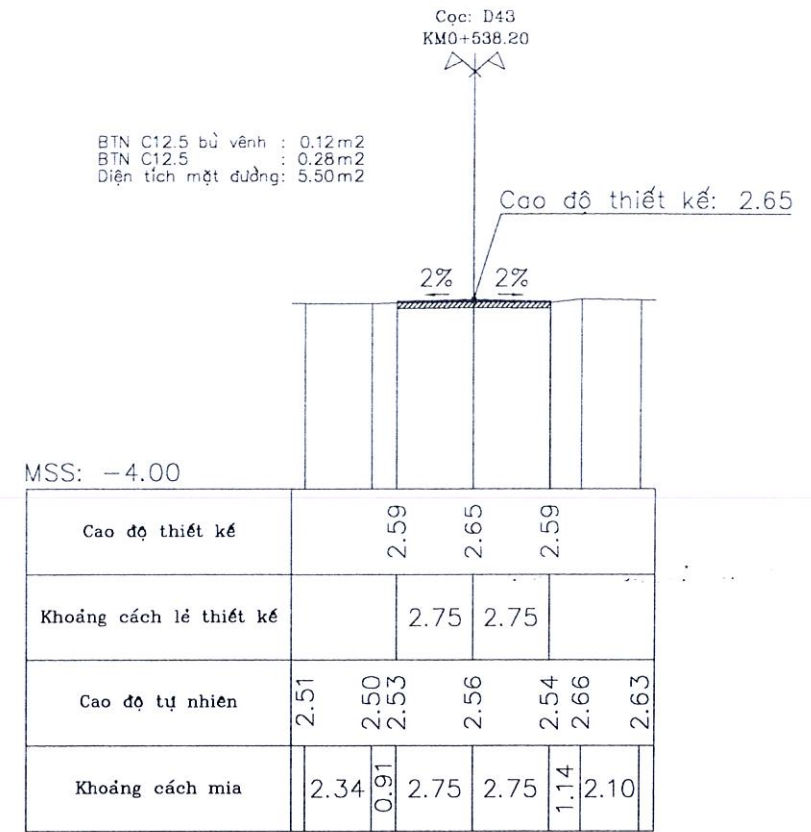

PHÒNG KINH TẾ, HẠ TẦNG VÀ ĐÔ THỊ
PHƯỜNG TAM QUAN
THẨM ĐỊNH
 Theo Văn bản số:
 Ngày:tháng.....năm 20.....
 Ký tên:

CÔNG TY TNHH TH THIÊN PHÁT
THẨM TRA
 Theo Văn bản số:
 Ngày:tháng.....năm 20.....
 Ký tên:

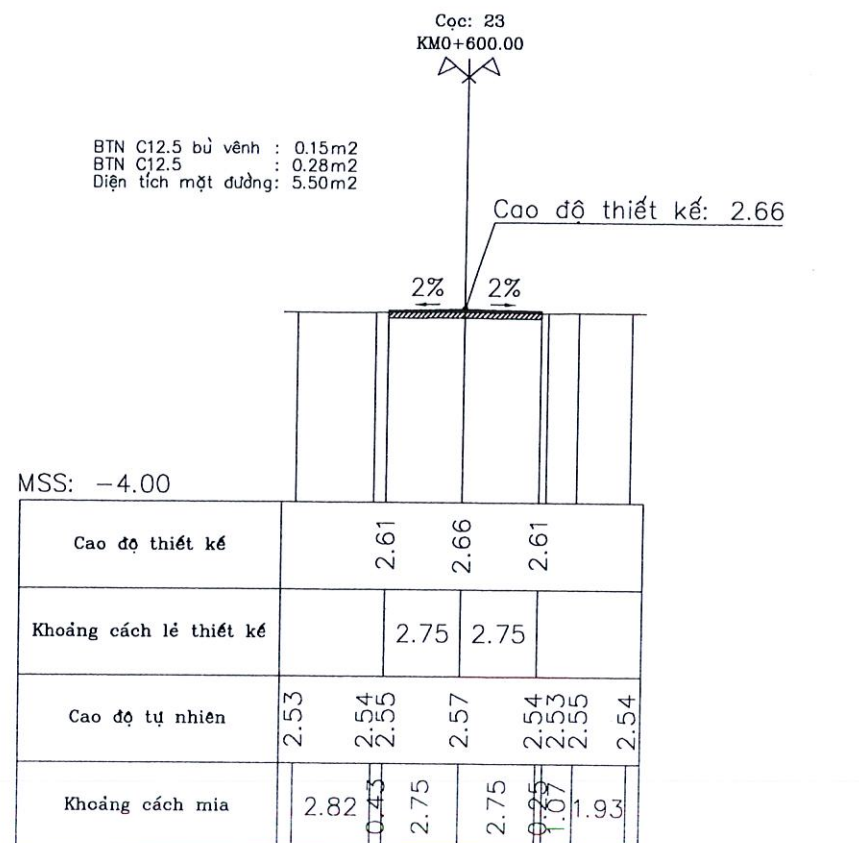
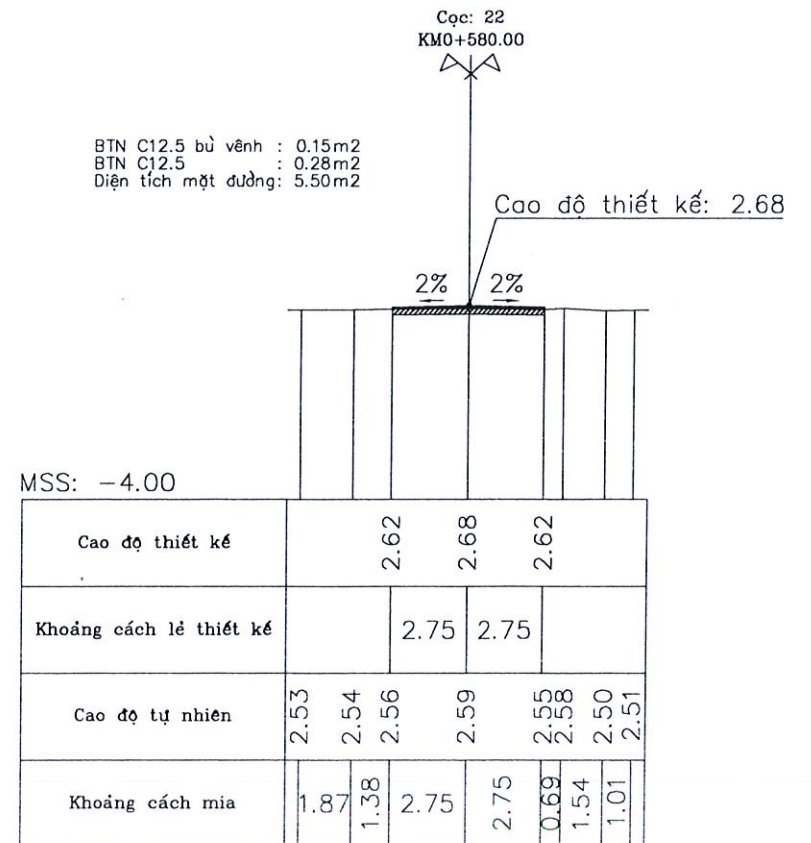

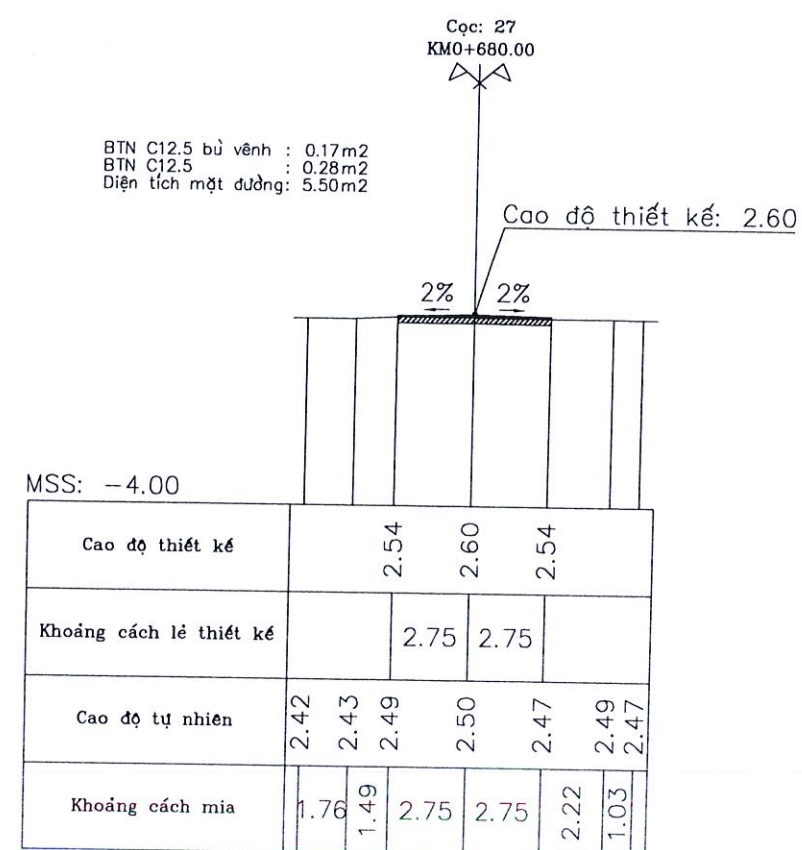
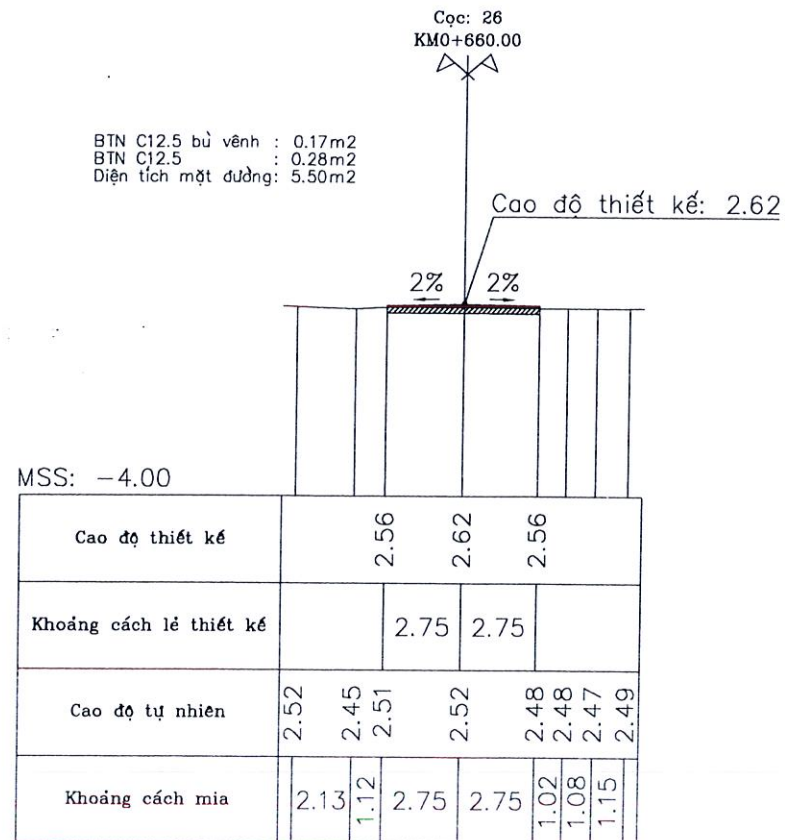
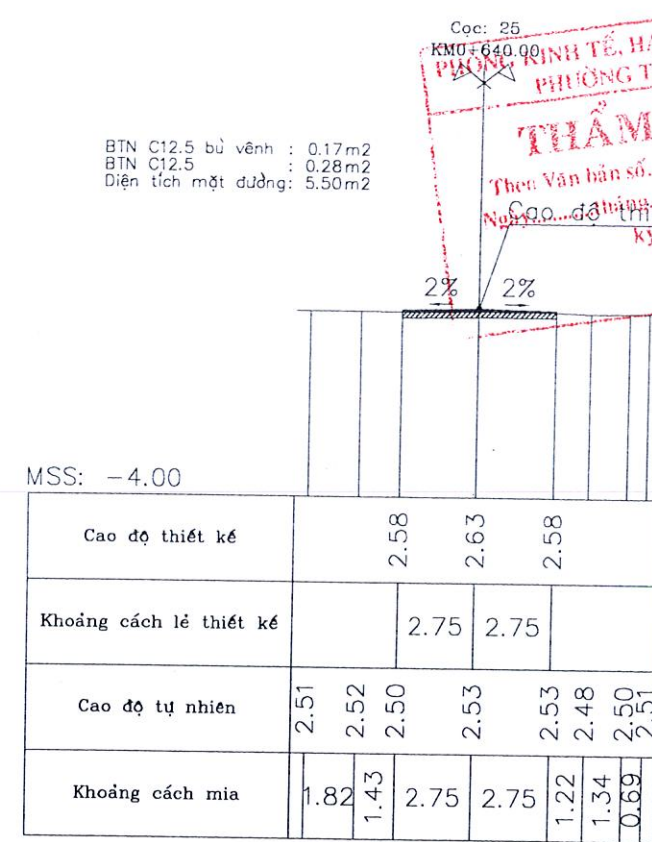
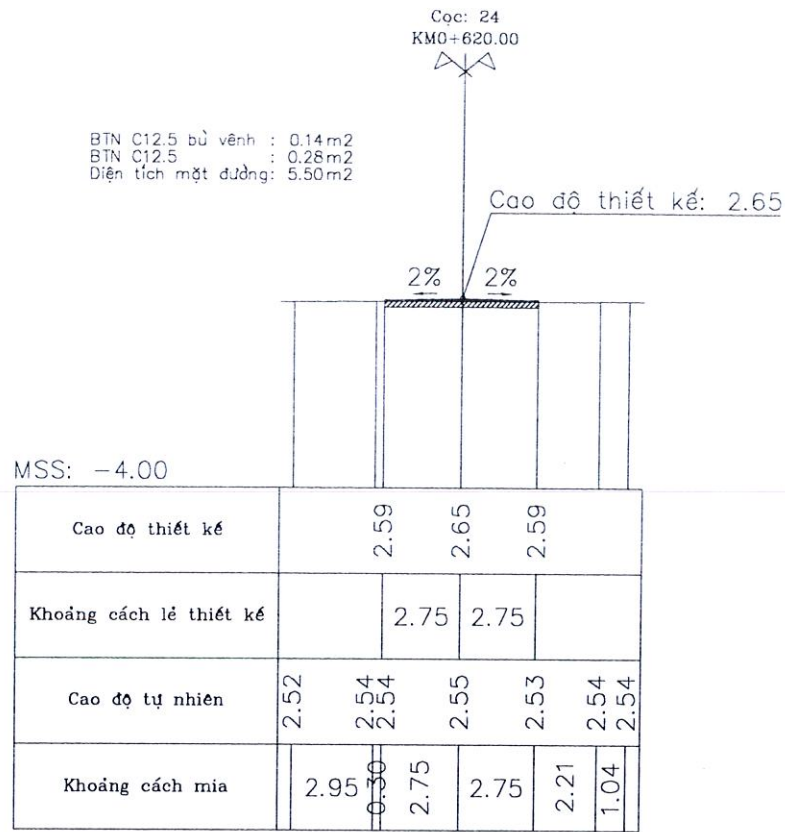

THẨM ĐỊNH

Theo Văn bản số:/.....
Ngày:tháng.....năm 20.....
Cao độ thiết kế: 2.63
Ký tên:

THẨM TRA

Theo Văn bản số:/.....
Ngày:tháng.....năm 20.....
Ký tên:



CÔNG TY TNHH TVXD TM
THIÊN THÀNH
Phường Bồng Sơn - Tỉnh Gia Lai
ĐT: 0969 047 128
Email: thienthanh.hoainhon@gmail.com

GIÁM ĐỐC
Trần Thị Lệ

CHỦ TRÌ THIẾT KẾ
Trần Anh Tuấn

THAM GIA THIẾT KẾ
Nguyễn Ngọc Nhân

KIỂM TRA
Trần Thanh Giang

CÔNG TRÌNH
THẨM NHỰA TUYẾN
ĐƯỜNG PHAN ĐĂNG LƯU

HẠNG MỤC

ĐẠI DIỆN CHỦ ĐẦU TƯ
BAN QUẢN LÝ DVCI VÀ
PTQĐ PHƯỜNG TAM QUAN

ĐỊA ĐIỂM XÂY DỰNG
PHƯỜNG TAM QUAN - TỈNH GIA LAI

BẢNG VẼ
TRẮC NGANG THIẾT
KẾ (10/18)

Số bản vẽ:

Tỷ lệ:

Ngày HT:/10/2025

GHI CHÚ

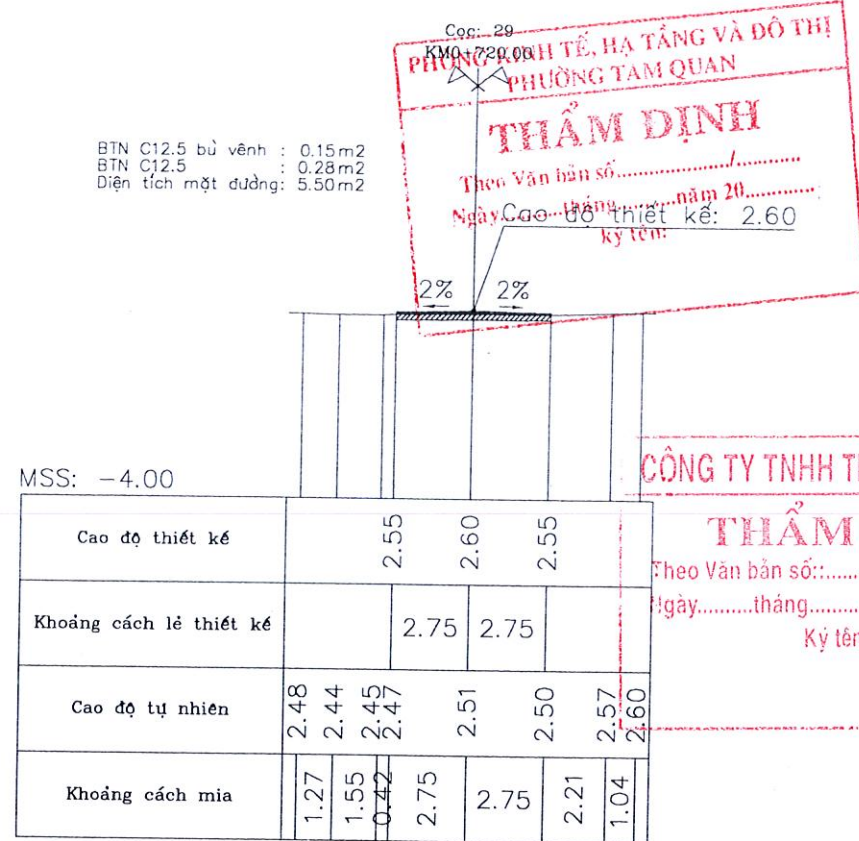
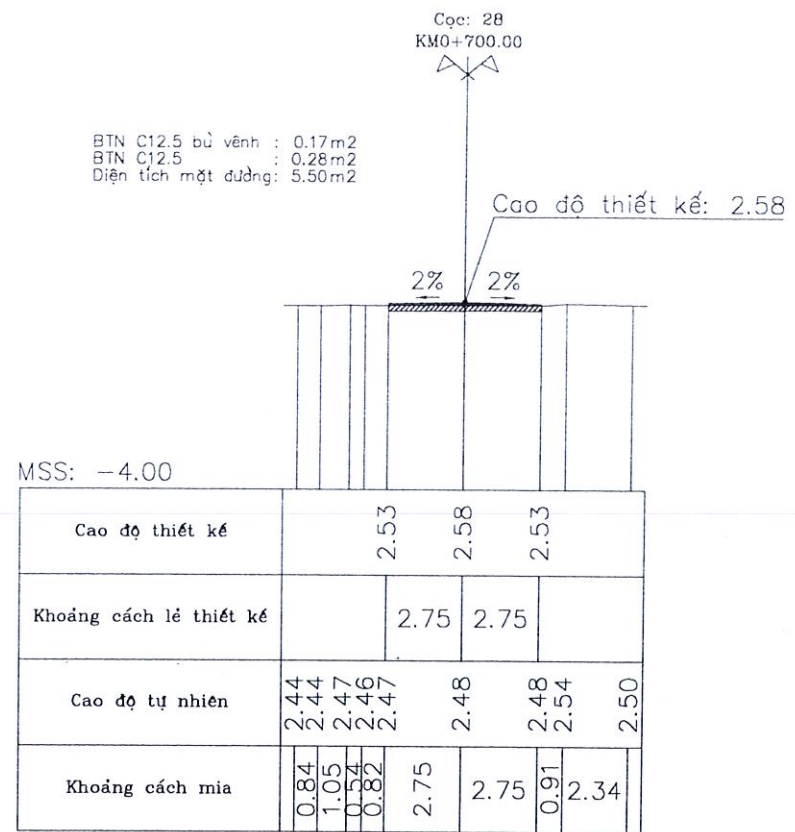

PHƯỜNG TAM QUAN, HẠ TẦNG VÀ ĐỒ THỊ PHƯỜNG TAM QUAN

THẨM ĐỊNH

Theo Văn bản số:/.....
Ngày: tháng năm 20.....
Cao độ thiết kế: 2.60
Ký tên:

CÔNG TY TNHH TH THIÊN PHÁT

THẨM TRA

Theo Văn bản số:/.....
Ngày: tháng năm 20.....
Ký tên:

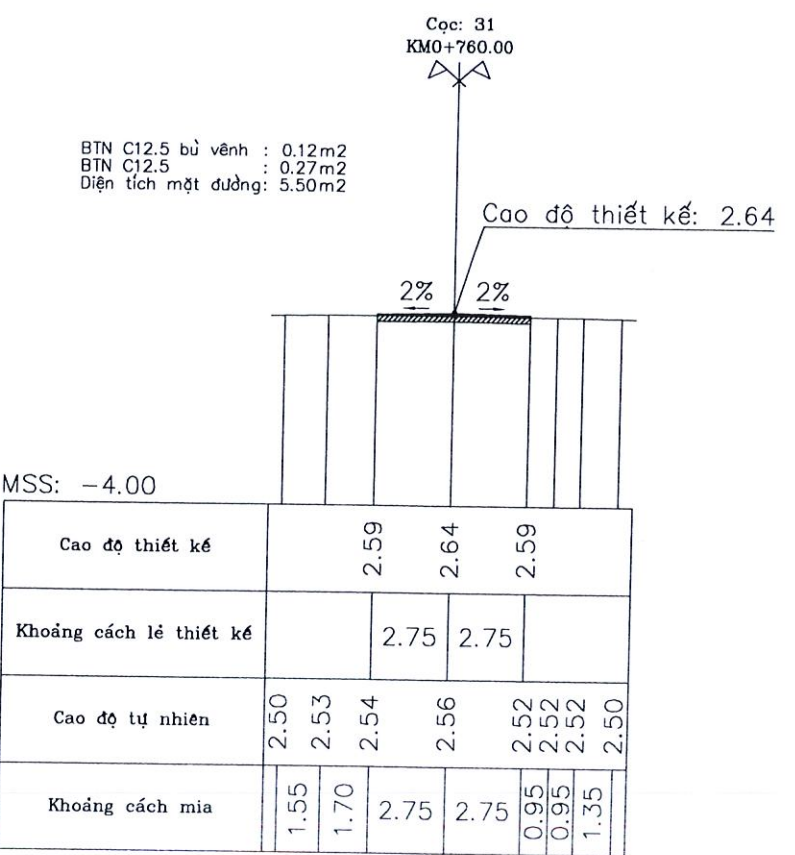
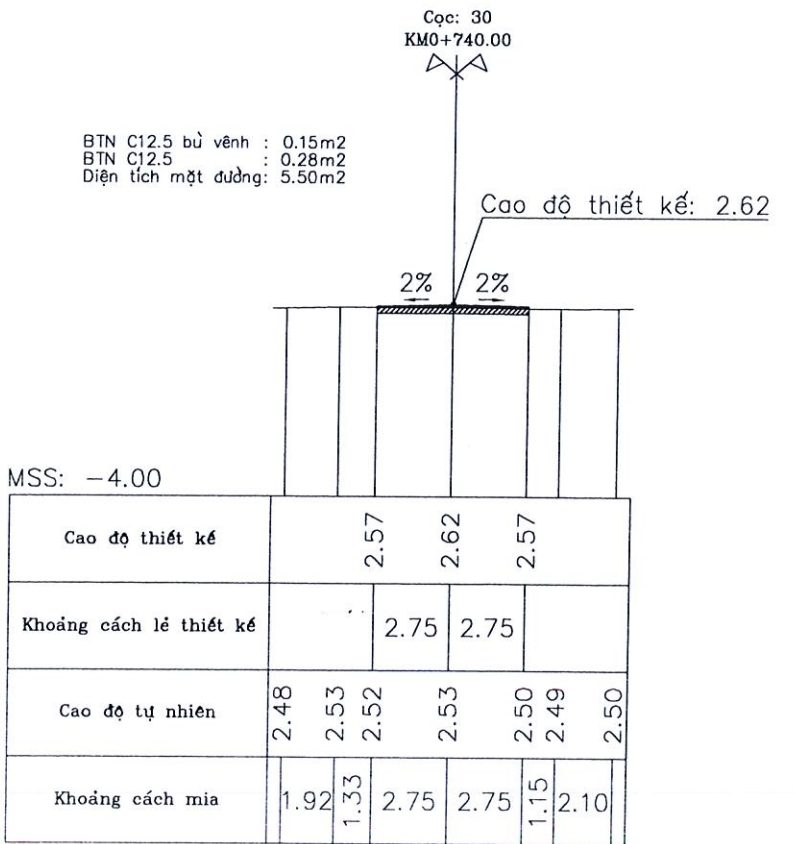

CÔNG TY TNHH TVXD TM
THIÊN THÀNH
Phường Bồng Sơn - Tỉnh Gia Lai
ĐT: 0969 047 128
Email: thienthanh.hoainhon@gmail.com

GIÁM ĐỐC

Trần Thị Lệ

CHỦ TRÌ THIẾT KẾ

Trần Anh Tuấn

THAM GIA THIẾT KẾ

Nguyễn Ngọc Nhân

Trần Thanh Giang

KIỂM TRA

Trần Anh Tuấn

CÔNG TRÌNH
THẨM NHỰA TUYẾN
ĐƯỜNG PHAN ĐĂNG LƯU

HẠNG MỤC

ĐẠI DIỆN CHỦ ĐẦU TƯ
BAN QUẢN LÝ DVC1 VÀ
PTQĐ PHƯỜNG TAM QUAN

ĐỊA ĐIỂM XÂY DỰNG
PHƯỜNG TAM QUAN - TỈNH GIA LAI

BẢNG VẼ
TRẮC NGANG THIẾT
KẾ (11/18)

Số bản vẽ:
Tỷ lệ:
Ngày HT:/10/2025

GHI CHÚ

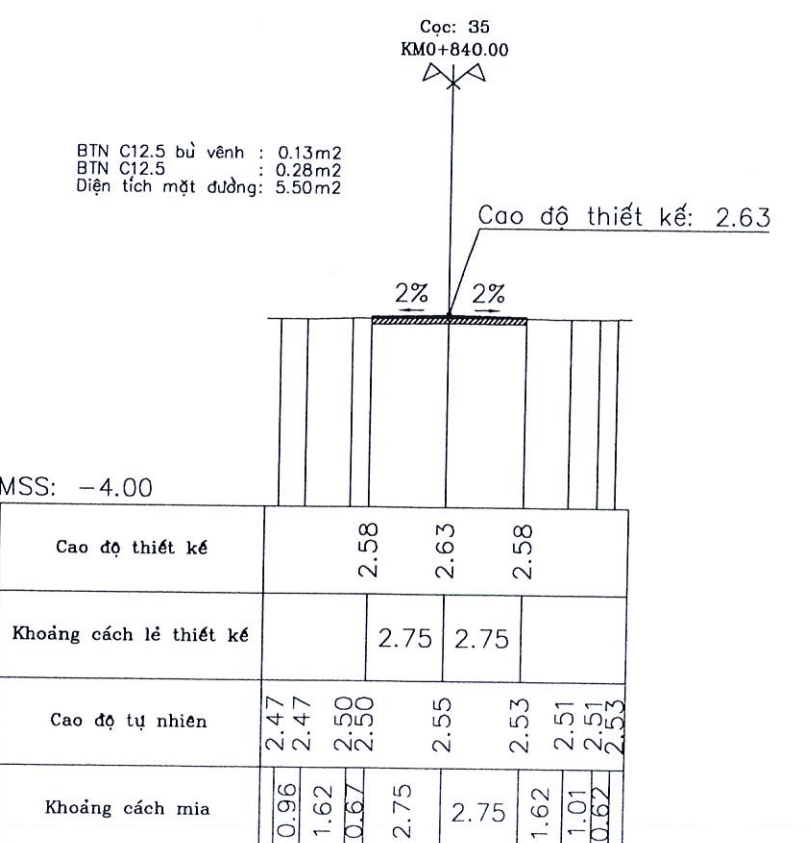
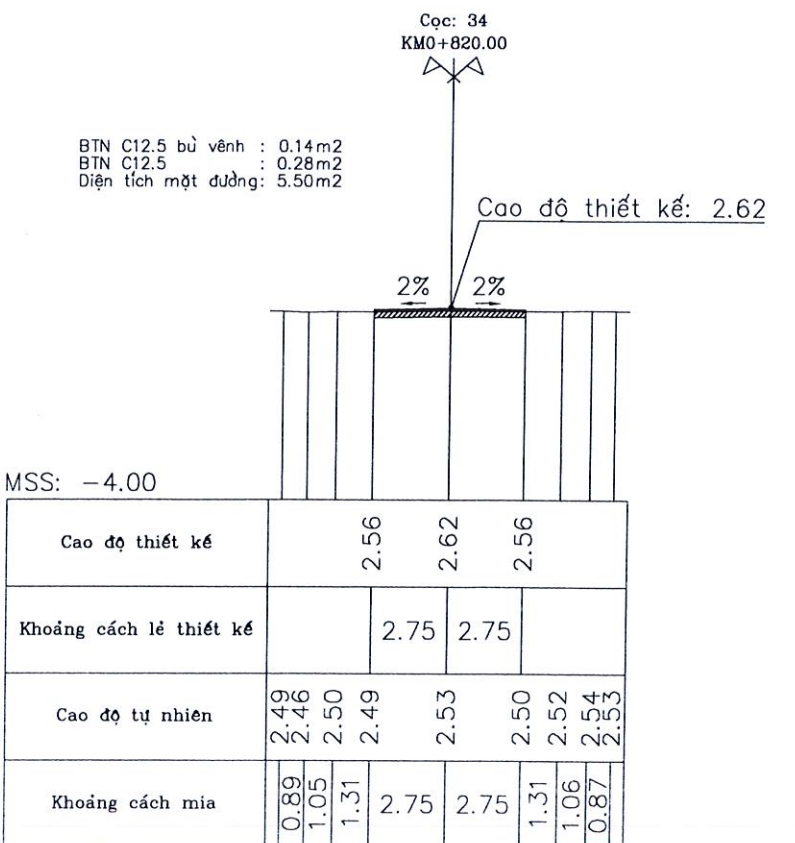
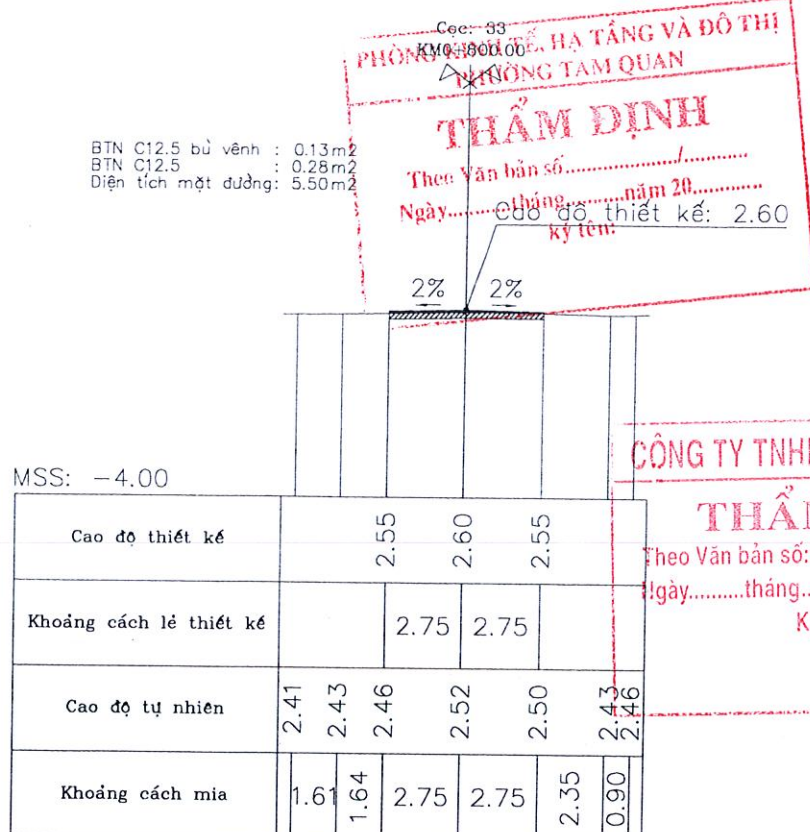
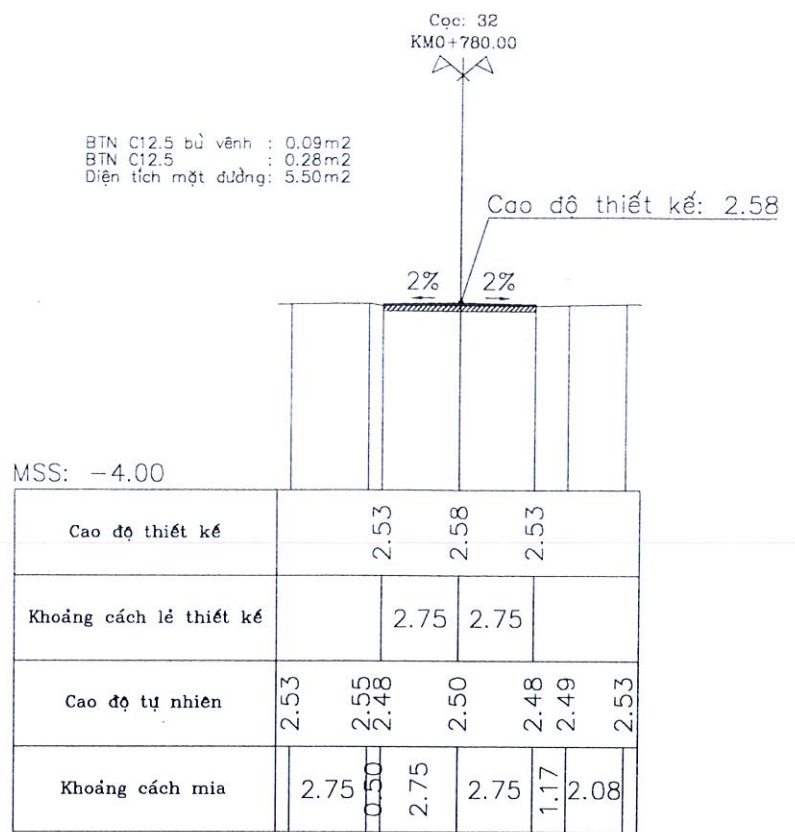

PHÒNG KẾ HOẠCH VÀ ĐÔ THỊ
PHƯỜNG TAM QUAN

THẨM ĐỊNH

Theo Văn bản số:/.....
 Ngày: tháng năm 20.....
 Ký tên:

CÔNG TY TNHH TH THIÊN PHÁT

THẨM TRA

Theo Văn bản số:/.....
 Ngày: tháng năm 20.....
 Ký tên:



GIÁM ĐỐC
 Trần Thị Lệ
CHỦ TRÌ THIẾT KẾ

Trần Anh Tuấn

THAM GIA THIẾT KẾ
 Nguyễn Ngọc Nhân

Trần Thanh Giang

KIỂM TRA
 Trần Anh Tuấn

CÔNG TRÌNH
 THẨM NHỰA TUYẾN
 ĐƯỜNG PHAN ĐĂNG LƯU

HẠNG MỤC

ĐẠI DIỆN CHỦ ĐẦU TƯ
 BAN QUẢN LÝ DVCI VÀ
 PTQD PHƯỜNG TAM QUAN

ĐỊA ĐIỂM XÂY DỰNG
 PHƯỜNG TAM QUAN - TỈNH GIA LAI

BẢNG VẼ
 TRẮC NGANG THIẾT
 KẾ (12/18)

Số bản vẽ:
 Tỷ lệ:
 Ngày HT:/10/2025

GHI CHÚ

BTN C12.5 bù vênh : 0.15m²
 BTN C12.5 : 0.28m²
 Diện tích mặt đường: 5.50m²

Cọc: 36
 KM0+860.00

Cao độ thiết kế: 2.64

MSS: -4.00

Cao độ thiết kế			2.59	2.64	2.59
Khoảng cách lề thiết kế			2.75	2.75	
Cao độ tự nhiên	2.49	2.52	2.51	2.55	2.54
		2.40	2.51	2.56	2.58
		2.40	2.51	2.56	2.53
Khoảng cách mìa	2.59	0.66	2.75	2.75	1.02
					1.29
					0.93

BTN C12.5 bù vênh : 0.16m²
 BTN C12.5 : 0.28m²
 Diện tích mặt đường: 5.50m²

Cọc: 37
 KM0+880.00

Cao độ thiết kế: 2.65

MSS: -4.00

Cao độ thiết kế			2.60	2.65	2.60
Khoảng cách lề thiết kế			2.75	2.75	
Cao độ tự nhiên	2.45	2.40	2.54	2.56	2.54
	2.40	2.40	2.56	2.56	2.49
	2.40	2.40	2.56	2.56	2.51
Khoảng cách mìa	0.90	0.73	1.72	2.75	2.75
					0.94
					1.55
					0.76

PHÒNG KINH TẾ, HẠ TẦNG VÀ ĐÔ THỊ
 PHƯỜNG TAM QUAN

THẨM ĐỊNH

Theo Văn bản số:/.....
 Ngày:tháng.....năm 20.....
 Ký tên:

CÔNG TY TNHH TH THIÊN PHÁT

THẨM TRA

Theo Văn bản số:/.....
 Ngày:tháng.....năm 20.....
 Ký tên:

BTN C12.5 bù vênh : 0.18m²
 BTN C12.5 : 0.28m²
 Diện tích mặt đường: 5.50m²

Cọc: 38
 KM0+900.00

Cao độ thiết kế: 2.67

MSS: -4.00

Cao độ thiết kế			2.61	2.67	2.61
Khoảng cách lề thiết kế			2.75	2.75	
Cao độ tự nhiên	2.49	2.50	2.53	2.56	2.56
		2.50	2.56	2.55	2.51
		2.50	2.56	2.55	2.49
Khoảng cách mìa	1.10	2.15	2.75	2.75	0.91
					1.06
					0.94

BTN C12.5 bù vênh : 0.17m²
 BTN C12.5 : 0.28m²
 Diện tích mặt đường: 5.50m²

Cọc: 39
 KM0+920.00

Cao độ thiết kế: 2.68

MSS: -4.00

Cao độ thiết kế			2.62	2.68	2.62
Khoảng cách lề thiết kế			2.75	2.75	
Cao độ tự nhiên	2.49	2.60	2.57	2.57	2.57
	2.49	2.57	2.57	2.57	2.50
	2.49	2.57	2.57	2.57	2.46
Khoảng cách mìa	0.51	2.09	2.75	2.75	0.52
					0.96
					0.97

CÔNG TY TNHH TVXD TM
 THIÊN THÀNH
 Phường Bồng Sơn - Tỉnh Gia Lai
 ĐT: 0969 047 128
 Email: tranthanh.hoanhn@gmail.com

M.S.D.N: 41

CÔNG TY TNHH TVXD TM THIÊN THÀNH

GIÁM ĐỐC

Trần Thị Lệ

CHỦ TRÌ THIẾT KẾ

Trần Anh Tuấn

THAM GIA THIẾT KẾ

Nguyễn Ngọc Nhân

Trần Thanh Giang

KIỂM TRA

Trần Anh Tuấn

CÔNG TRÌNH

THẨM NHỰA TUYẾN

ĐƯỜNG PHAN ĐĂNG LƯU

HẠNG MỤC

ĐẠI DIỆN CHỦ ĐẦU TƯ

BAN QUẢN LÝ DVCI VÀ

PTQĐ PHƯỜNG TAM QUAN

ĐỊA ĐIỂM XÂY DỰNG

PHƯỜNG TAM QUAN - TỈNH GIA LAI

BẢNG VẼ

TRẮC NGANG THIẾT

KẾ (13/18)

Số bản vẽ:

Tỷ lệ:

Ngày HT:/10/2025

GHI CHÚ

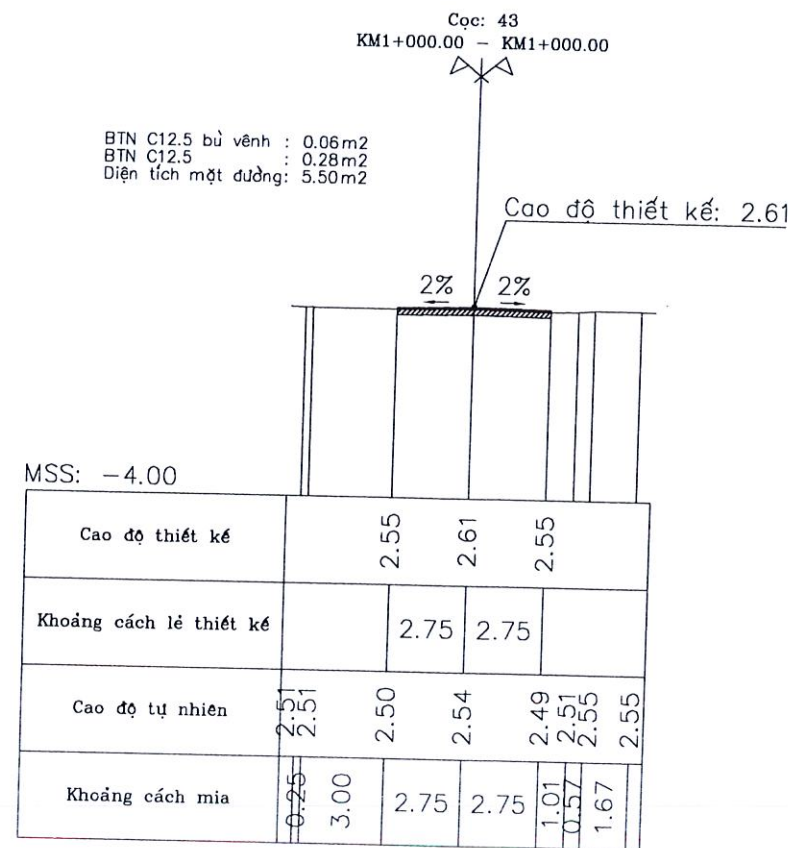
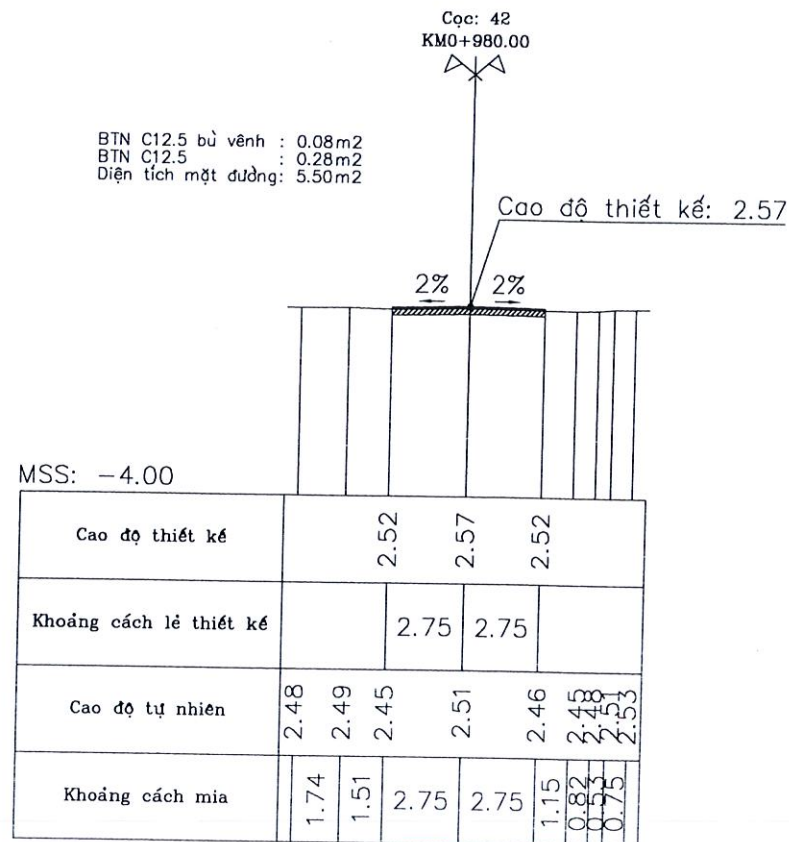
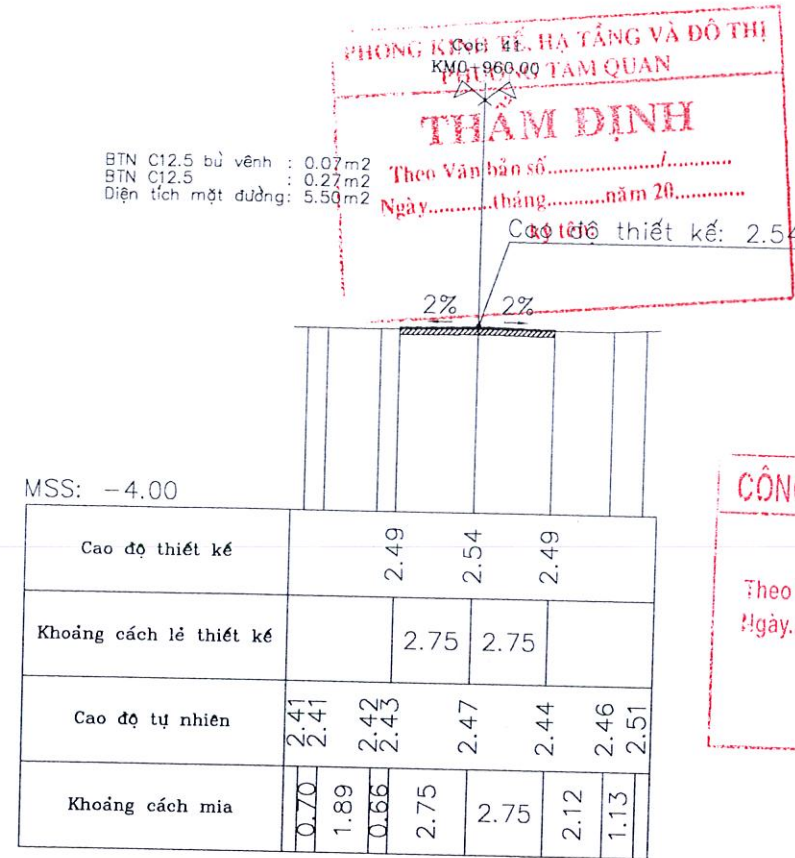
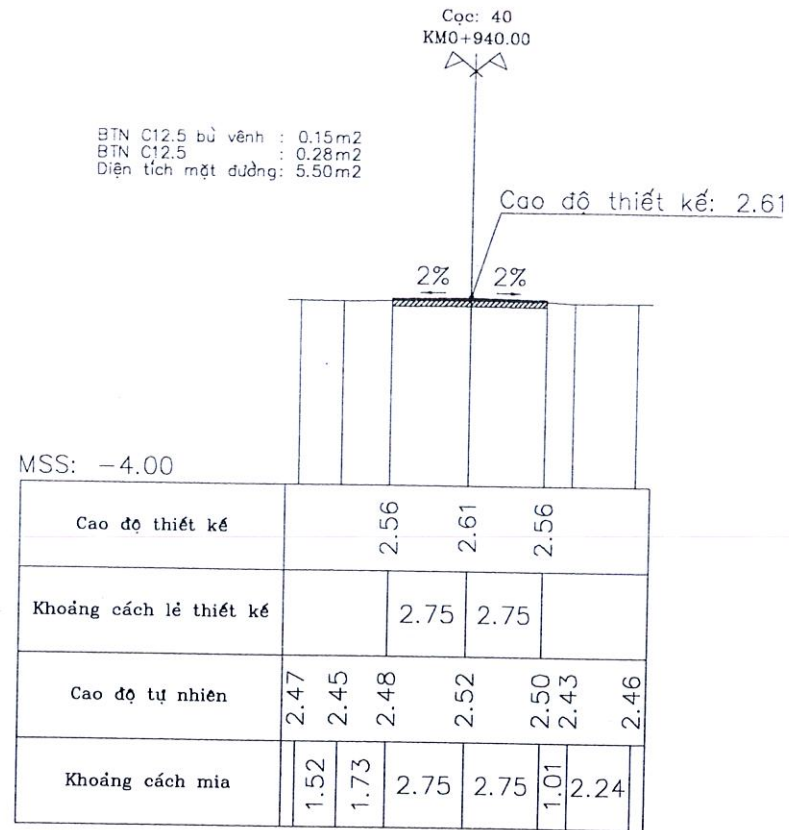

CÔNG TY TNHH TH THIÊN PHÁT

THẨM TRA

Theo Văn bản số:
Ngày.....tháng.....năm 20.....
Ký tên:

CÔNG TY TNHH TVXD TM
THIÊN THÀNH
Phường Bồng Sơn - Tỉnh Gia Lai
ĐT: 0969 047 128
Email: thienthanhhoanhon@gmail.com

GIÁM ĐỐC

Trần Thị Lệ
CHỦ TRÌ THIẾT KẾ

Trần Anh Tuấn

THAM GIA THIẾT KẾ

Nguyễn Ngọc Nhân

Trần Thanh Giang

KIỂM TRA

Trần Anh Tuấn

CÔNG TRÌNH
THẨM NHỰA TUYẾN
ĐƯỜNG PHAN ĐĂNG LŨU

HẠNG MỤC

ĐẠI DIỆN CHỦ ĐẦU TƯ
BAN QUẢN LÝ DVCI VÀ
PTQĐ PHƯỜNG TAM QUAN

ĐỊA ĐIỂM XÂY DỰNG
PHƯỜNG TAM QUAN - TỈNH GIA LAI

BẢNG VẼ
TRẮC NGANG THIẾT
KẾ (14/18)

Số bản vẽ:
Tỷ lệ:
Ngày HT:/10/2025

GHI CHÚ

BTN C12.5 bù vênh : 0.02m²
 BTN C12.5 : 0.28m²
 Diện tích mặt đường: 5.50m²

Cọc: 44
 KM1+020.00

Cao độ thiết kế: 2.64

MSS: -4.00

Cao độ thiết kế	2.58		2.64	2.58
Khoảng cách lề thiết kế	2.75		2.75	
Cao độ tự nhiên	2.57 2.57 2.59	2.53	2.58	2.53 2.58 2.55
Khoảng cách mìa	0.75 1.03 1.47	2.75	2.75	0.84 1.65 0.76

BTN C12.5 bù vênh : 0.04m²
 BTN C12.5 : 0.28m²
 Diện tích mặt đường: 5.50m²

Cọc: 45
 KM1+040.00

Cao độ thiết kế: 2.67

MSS: -4.00

Cao độ thiết kế	2.61		2.67	2.61
Khoảng cách lề thiết kế	2.75		2.75	
Cao độ tự nhiên	2.58 2.58 2.56	2.56	2.61	2.56 2.55 2.52
Khoảng cách mìa	0.44 2.25 0.56	2.75	2.75	0.23 1.36 1.67

Cọc: 46
 KM1+060.00

Cao độ thiết kế: 2.70

BTN C12.5 bù vênh : 0.03m²
 BTN C12.5 : 0.27m²
 Diện tích mặt đường: 5.50m²

Cọc: 46
 KM1+060.00

MSS: -4.00

Cao độ thiết kế	2.65		2.70	2.65
Khoảng cách lề thiết kế	2.75		2.75	
Cao độ tự nhiên	2.54 2.56 2.60	2.65	2.58	2.61 2.61
Khoảng cách mìa	1.47 0.60 1.18	2.75	2.75	2.28 0.97

BTN C12.5 bù vênh : 0.15m²
 BTN C12.5 : 0.28m²
 Diện tích mặt đường: 5.50m²

Cọc: 47
 KM1+080.00

Cao độ thiết kế: 2.69

MSS: -4.00

Cao độ thiết kế	2.64		2.69	2.64
Khoảng cách lề thiết kế	2.75		2.75	
Cao độ tự nhiên	2.53 2.55 2.57	2.62	2.54	2.60 2.60 2.60
Khoảng cách mìa	2.17 1.08	2.75	2.75	1.47 0.93 0.85

CÔNG TY TNHH KINH TẾ, HẠ TÁNG VÀ ĐÔ THỊ PHƯỜNG TAM QUAN
THẨM ĐỊNH
 Theo Văn bản số:
 Ngày: tháng năm 20.....
 Cao độ thiết kế: 2.67

CÔNG TY TNHH TH THIÊN PHÁT
THẨM TRA
 Theo Văn bản số:
 Ngày: tháng năm 20.....
 Ký tên:

CÔNG TY TNHH TVXD TM
 THIÊN THÀNH
 Phường Bồng Sơn - Tỉnh Gia Lai
 ĐT: 0969 047 128
 Email: thienhthanh.hoanhon@gmail.com

GIÁM ĐỐC
 Trần Thị Lệ

CHỦ TRÌ THIẾT KẾ
 Trần Anh Tuấn

THAM GIA THIẾT KẾ
 Nguyễn Ngọc Nhân

KIỂM TRA
 Trần Thanh Giang

CÔNG TRÌNH
 THẨM NHỰA TUYẾN ĐƯỜNG PHAN ĐĂNG LƯU

HẠNG MỤC

ĐẠI DIỆN CHỦ ĐẦU TƯ
 BAN QUẢN LÝ DVC1 VÀ PTQĐ PHƯỜNG TAM QUAN

ĐỊA ĐIỂM XÂY DỰNG
 PHƯỜNG TAM QUAN - TỈNH GIA LAI

BẢNG VẼ
 TRẮC NGANG THIẾT KẾ (15/18)

Số bản vẽ:
 Tỷ lệ:
 Ngày HT:/10/2025

GHI CHÚ



GIÁM ĐỐC

Trần Thị Lệ

CHỦ TRÌ THIẾT KẾ

Trần Anh Tuấn

THAM GIA THIẾT KẾ

Nhan

Nguyễn Ngọc Nhân

Giang

Trần Thanh Giang

KIỂM TRA

Trần Anh Tuấn

Trần Anh Tuấn

CÔNG TRÌNH

THẨM NHỰA TUYẾN ĐƯỜNG PHAN ĐĂNG LƯU

HẠNG MỤC

ĐẠI DIỆN CHỦ ĐẦU TƯ

BAN QUẢN LÝ DVCI VÀ PTQĐ PHƯỜNG TAM QUAN

ĐỊA ĐIỂM XÂY DỰNG

PHƯỜNG TAM QUAN - TỈNH GIA LAI

BẢNG VẼ

TRẮC NGANG THIẾT KẾ (16/18)

Số bản vẽ:

Tỷ lệ:

Ngày HT:/10/2025

GHI CHÚ

BTN C12.5 bù vênh : 0.11m²
BTN C12.5 : 0.28m²
Diện tích mặt đường: 5.50m²

Cọc: 48
KM1+100.00

Cao độ thiết kế: 2.68

MSS: -4.00

Cao độ thiết kế		2.63	2.68	2.63
Khoảng cách lề thiết kế			2.75	2.75
Cao độ tự nhiên	2.56 2.57	2.58	2.60	2.57 2.59 2.62
Khoảng cách mìa	0.69 2.56	2.75	2.75	0.78 2.27

BTN C12.5 bù vênh : 0.19m²
BTN C12.5 : 0.28m²
Diện tích mặt đường: 5.50m²

Cọc: 49
KM1+120.00

Cao độ thiết kế: 2.72

MSS: -4.00

Cao độ thiết kế		2.66	2.72	2.66
Khoảng cách lề thiết kế			2.75	2.75
Cao độ tự nhiên	2.54 2.56 2.59	2.63	2.58	2.62 2.63 2.73
Khoảng cách mìa	1.63 1.63	2.75	2.75	1.24 1.24 0.78

THẨM ĐỊNH
Theo Văn bản số:...../.....
Ngày.....tháng.....năm 20.....
Ký tên:

CÔNG TY TNHH TH THIÊN PHÁT
THẨM TRA
Theo Văn bản số:...../.....
Ngày.....tháng.....năm 20.....
Ký tên:

BTN C12.5 bù vênh : 0.24m²
BTN C12.5 : 0.28m²
Diện tích mặt đường: 5.50m²

Cọc: 50
KM1+140.00

Cao độ thiết kế: 2.75

MSS: -4.00

Cao độ thiết kế		2.70	2.75	2.70
Khoảng cách lề thiết kế			2.75	2.75
Cao độ tự nhiên	2.51 2.50 2.55 2.60	2.66	2.61	2.63 2.69 2.98
Khoảng cách mìa	0.53 1.66 1.06	2.75	2.75	1.14 0.58 1.53

BTN C12.5 bù vênh : 0.17m²
BTN C12.5 : 0.28m²
Diện tích mặt đường: 5.50m²

Cọc: 51
KM1+160.00

Cao độ thiết kế: 2.79

MSS: -4.00

Cao độ thiết kế		2.73	2.79	2.73
Khoảng cách lề thiết kế			2.75	2.75
Cao độ tự nhiên	2.65 2.71 2.70 2.65	2.69	2.68	2.72 2.81
Khoảng cách mìa	1.66 0.70 0.89	2.75	2.75	0.40 2.85

BTN C12.5 bù vênh : 0.11m²
 BTN C12.5 : 0.28m²
 Diện tích mặt đường: 5.50m²

Cọc: D56
 KM1+168.20

Cao độ thiết kế: 2.75

MSS: -4.00

Cao độ thiết kế	2.70		2.75	2.70
Khoảng cách lẻ thiết kế	2.75		2.75	
Cao độ tự nhiên	2.67	2.67	2.64	2.75
Khoảng cách mìa	1.08	0.85	0.77	0.81

BTN C12.5 bù vênh : 0.14m²
 BTN C12.5 : 0.28m²
 Diện tích mặt đường: 5.50m²

Cọc: 52
 KM1+160.00

Cao độ thiết kế: 2.70

MSS: -4.00

Cao độ thiết kế	2.65		2.70	2.65
Khoảng cách lẻ thiết kế	2.75		2.75	
Cao độ tự nhiên	2.59	2.59	2.57	2.62
Khoảng cách mìa	0.96	1.73	0.56	0.81

CÔNG TY TNHH TH THIÊN PHÁT
THẨM TRA
 Theo Văn bản số:/.....
 Ngày:tháng.....năm 20.....
 Ký tên:

PHÒNG KINH TẾ, HẠ TẦNG VÀ ĐÔ THỊ
PHƯỜNG TAM QUAN
THẨM ĐỊNH
 Theo Văn bản số:/.....
 Ngày:tháng.....năm 20.....
 Ký tên:

BTN C12.5 bù vênh : 0.07m²
 BTN C12.5 : 0.28m²
 Diện tích mặt đường: 5.50m²

Cọc: 53
 KM1+200.00

Cao độ thiết kế: 2.61

MSS: -4.00

Cao độ thiết kế	2.56		2.61	2.56
Khoảng cách lẻ thiết kế	2.75		2.75	
Cao độ tự nhiên	2.48	2.47	2.46	2.48
Khoảng cách mìa	1.96	0.88	0.68	0.87

BTN C12.5 bù vênh : 0.10m²
 BTN C12.5 : 0.28m²
 Diện tích mặt đường: 5.50m²

Cọc: 54
 KM1+220.00

Cao độ thiết kế: 2.68

MSS: -4.00

Cao độ thiết kế	2.63		2.68	2.63
Khoảng cách lẻ thiết kế	2.75		2.75	
Cao độ tự nhiên	2.42	2.47	2.57	2.61
Khoảng cách mìa	1.21	2.04	2.75	2.75

CÔNG TY TNHH TVXD TM

THIÊN THÀNH

Phường Bồng Sơn - Tỉnh Gia Lai

ĐT: 0969 047 128

Email: thanhhinh.hoanhan@gmail.com



GIÁM ĐỐC

Trần Thị Lệ

CHỦ TRÌ THIẾT KẾ

Trần Anh Tuấn

THAM GIA THIẾT KẾ

Nguyễn Ngọc Nhân

Trần Thanh Giang

KIỂM TRA

Trần Anh Tuấn

CÔNG TRÌNH

THẨM NHỰA TUYẾN ĐƯỜNG PHAN ĐĂNG LŨU

HẠNG MỤC

ĐẠI DIỆN CHỦ ĐẦU TƯ BAN QUẢN LÝ DVCỈ VÀ PTQĐ PHƯỜNG TAM QUAN

ĐỊA ĐIỂM XÂY DỰNG PHƯỜNG TAM QUAN - TỈNH GIA LAI

BẢNG VẼ

TRẮC NGANG THIẾT KẾ (17/18)

Số bản vẽ:

Tỷ lệ:

Ngày HT:/10/2025

GHI CHÚ

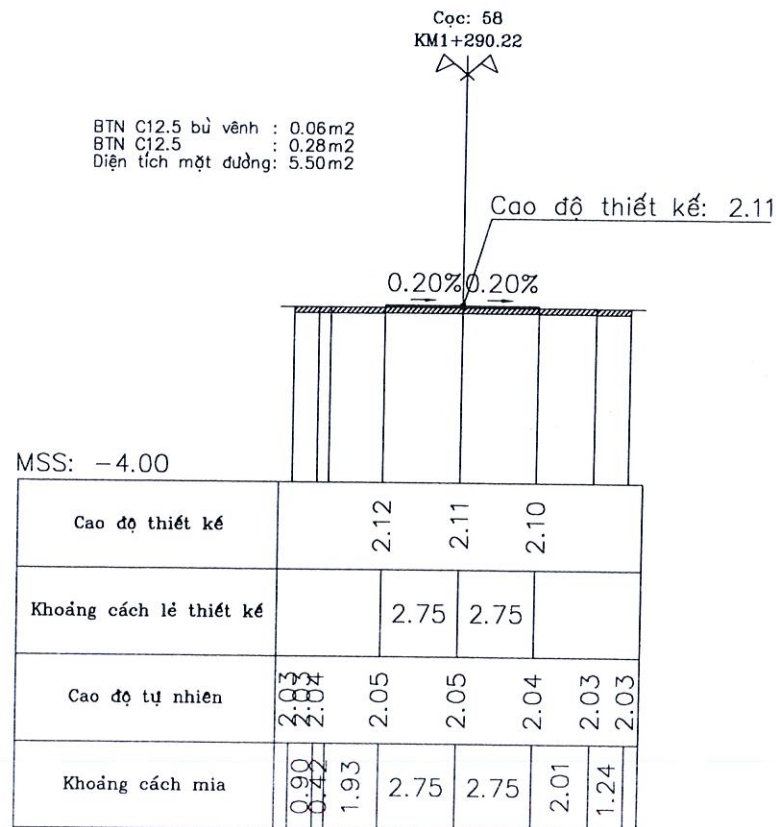
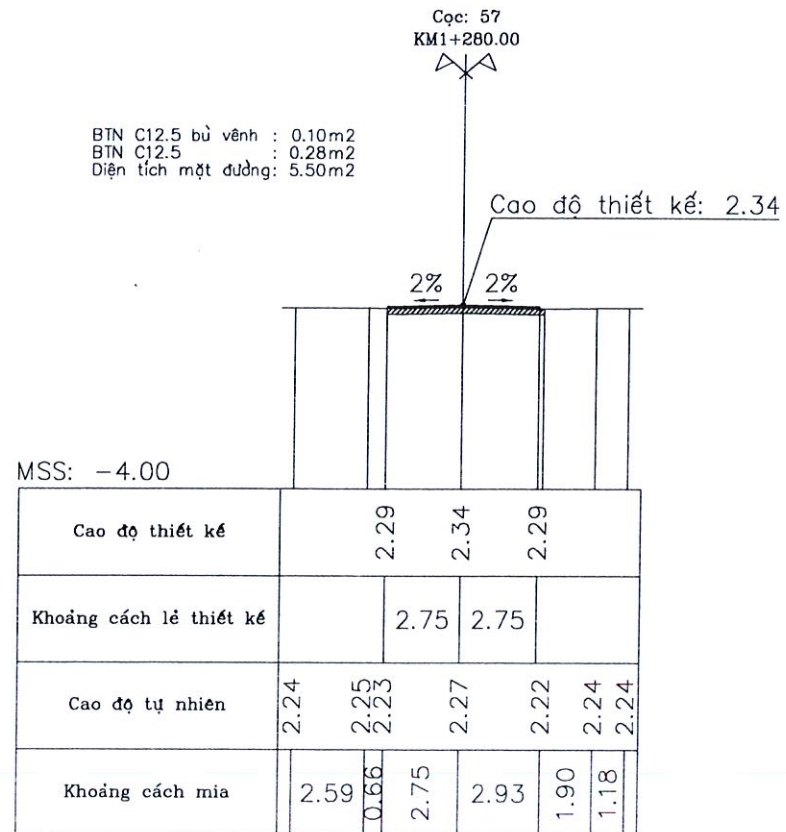
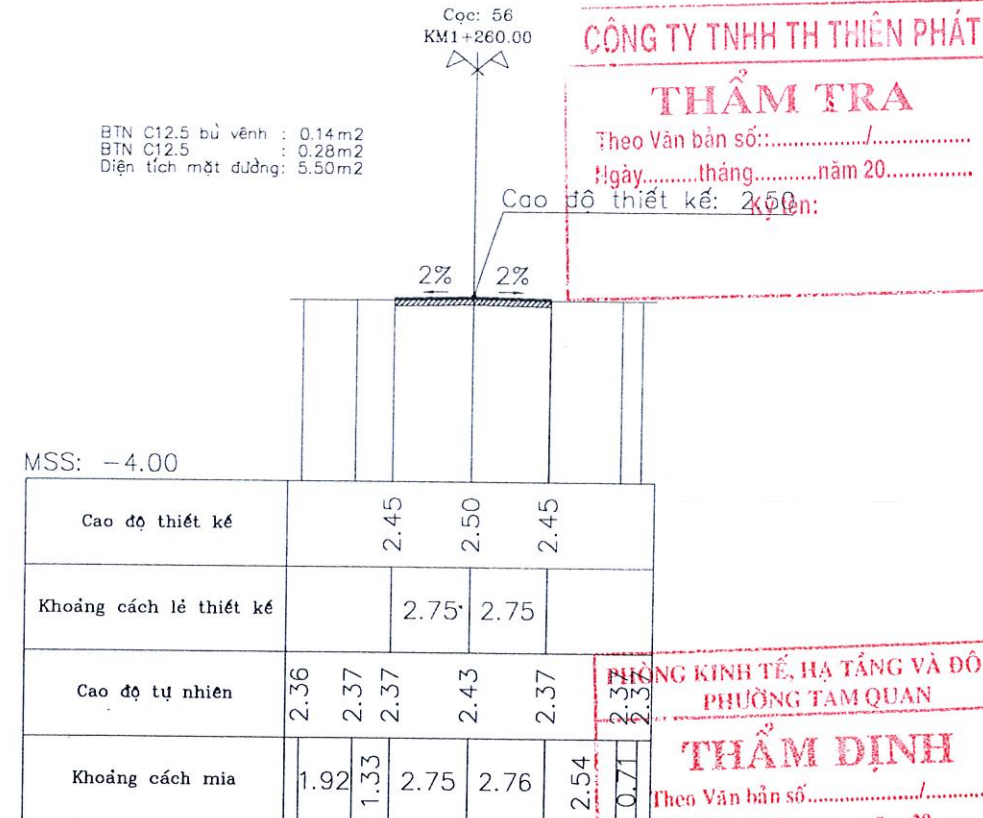
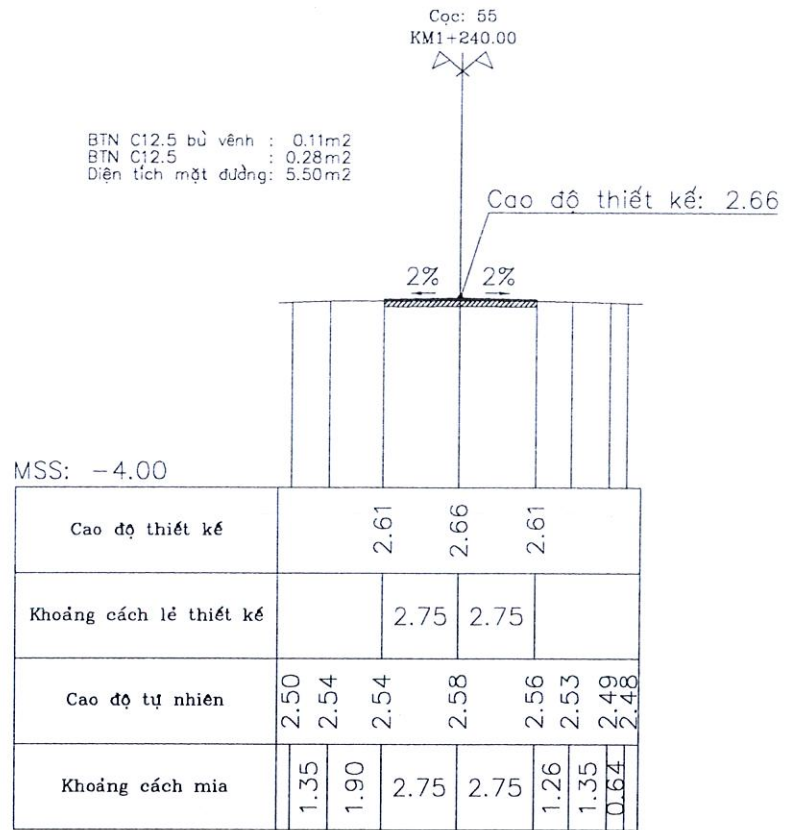

CÔNG TY TNHH TH THIÊN PHÁT

THẨM TRA

Theo Văn bản số:...../.....
Ngày.....tháng.....năm 20.....

Cao độ thiết kế: 2.50

PHÒNG KINH TẾ, HẠ TẦNG VÀ ĐÔ THỊ
PHƯỜNG TAM QUAN

THẨM ĐỊNH

Theo Văn bản số:...../.....
Ngày.....tháng.....năm 20.....
ký tên:

CÔNG TY TNHH TVXD TM
THIÊN THÀNH
Phường Bồng Sơn - Tỉnh Gia Lai
ĐT: 0969 047 128
Email: thanthanh.hoainhon@gmail.com

GIÁM ĐỐC

Trần Thị Lệ

CHỦ TRÌ THIẾT KẾ

Trần Anh Tuấn

THAM GIA THIẾT KẾ

Nguyễn Ngọc Nhân

Trần Thanh Giang

KIỂM TRA

Trần Anh Tuấn

CÔNG TRÌNH
THÂM NHỰA TUYẾN
ĐƯỜNG PHAN ĐĂNG LƯU

HẠNG MỤC

ĐẠI DIỆN CHỦ ĐẦU TƯ
BAN QUẢN LÝ DVCỈ VÀ
PTQĐ PHƯỜNG TAM QUAN

ĐỊA ĐIỂM XÂY DỰNG
PHƯỜNG TAM QUAN - TỈNH GIA LAI

BẢNG VẼ
TRẮC NGANG THIẾT
KẾ (18/18)

Số bản vẽ:

Tỷ lệ:

Ngày HT:/10/2025

GHI CHÚ

CÔNG TY TNHH TH THIÊN PHÁT
THẨM TRA
 Theo Văn bản số:...../
 Ngày.....tháng.....năm 20.....
 Ký tên:

M.S.O.N: 4107
CÔNG TY TNHH TƯ VẤN XÂY DỰNG THƯƠNG MẠI THIÊN THÀNH
 Giám Đốc
 Trần Thị Lệ
 CHỦ TRÌ THIẾT KẾ

Bảng tổng hợp khối lượng

Tên cọc	K.Cách lế	Diện tích		DT trung bình		Khối lượng	
		BTN C12.5 bù vãnh	Diện tích mặt đường 5.50	BTN C12.5 bù vãnh	Diện tích mặt đường	BTN C12.5 bù vãnh	BTN C12.5
1	11.20	0.09	0.28	0.12	5.50	1.29	3.14
2	11.20	0.14	0.28	0.11	5.50	1.18	3.14
D1	17.60	0.07	0.28	0.07	5.50	1.14	4.93
3	20.00	0.06	0.28	0.05	5.50	1.00	5.60
4	6.27	0.04	0.28	0.05	5.50	0.31	1.76
D3	14.26	0.06	0.28	0.07	5.50	1.00	3.99
D5	20.87	0.08	0.28	0.10	5.50	2.09	5.84
D8	24.91	0.12	0.28	0.14	5.50	3.49	6.97
D9	20.36	0.16	0.28	0.12	5.50	2.34	5.70
D10	19.47	0.07	0.28	0.05	5.50	0.88	5.45
D11	14.40	0.02	0.28	0.08	5.50	1.15	4.03
D14	9.82	0.14	0.28	0.14	5.50	1.37	2.75
D16	9.63	0.15	0.28	0.15	5.50	1.40	2.70
5	20.00	0.16	0.28	0.15	5.50	3.10	5.60
6	20.00	0.14	0.28	0.15	5.50	3.00	5.60
7	20.00	0.13	0.28	0.14	5.50	2.70	5.60
8	20.00	0.10	0.28	0.12	5.50	2.30	5.60
9	20.00	0.13	0.28	0.12	5.50	2.30	5.60
10	20.00	0.07	0.28	0.10	5.50	2.00	5.60
11	20.00	0.11	0.28	0.09	5.50	1.80	5.60
12	20.00	0.07	0.28	0.09	5.50	1.80	5.60
13	12.30	0.07	0.27	0.07	5.50	0.86	3.38
D30	7.70	0.06	0.28	0.07	5.50	0.50	2.12
14	20.00	0.10	0.28	0.08	5.50	1.60	5.60
15	20.00	0.10	0.28	0.10	5.50	2.00	5.60
16	20.00	0.10	0.28	0.13	5.50	1.83	4.09
D35	14.61	0.15	0.28	0.13	5.50	1.47	3.29
D37	11.74	0.10	0.28	0.09	5.50	1.16	3.82
17	20.00	0.07	0.28	0.08	5.50	1.60	5.50
18	20.00	0.09	0.27	0.10	5.50	1.90	5.50
19	20.00	0.10	0.28	0.09	5.50	1.80	5.60
20	20.00	0.08	0.28	0.10	5.50	1.80	5.60
D43	18.20	0.12	0.28	0.10	5.50	1.82	5.10
21	21.80	0.15	0.28	0.14	5.50	2.94	6.10
22	20.00	0.15	0.28	0.15	5.50	3.00	5.60
23	20.00	0.15	0.28	0.15	5.50	3.00	5.60
24	20.00	0.14	0.28	0.15	5.50	2.90	5.60
25	20.00	0.17	0.28	0.16	5.50	3.10	5.60
26	20.00	0.17	0.28	0.17	5.50	3.40	5.60
27	20.00	0.17	0.28	0.17	5.50	3.40	5.60
28	20.00	0.17	0.28	0.17	5.50	3.40	5.60
29	20.00	0.15	0.28	0.16	5.50	3.20	5.60
30	20.00	0.15	0.28	0.15	5.50	3.00	5.60
31	20.00	0.12	0.27	0.14	5.50	2.70	5.50
32	20.00	0.09	0.28	0.10	5.50	2.10	5.50
33	20.00	0.13	0.28	0.11	5.50	2.20	5.60
34	20.00	0.14	0.28	0.14	5.50	2.70	5.60
35	20.00	0.13	0.28	0.14	5.50	2.70	5.60
36	20.00	0.15	0.28	0.14	5.50	2.80	5.60
37	20.00	0.16	0.28	0.15	5.50	3.10	5.60
38	20.00	0.18	0.28	0.17	5.50	3.40	5.60
39	20.00	0.17	0.28	0.17	5.50	3.50	5.60
40	20.00	0.15	0.28	0.16	5.50	3.20	5.60
41	20.00	0.07	0.27	0.11	5.50	2.20	5.50
42	20.00	0.08	0.28	0.08	5.50	1.50	5.50
43	20.00	0.06	0.28	0.07	5.50	1.40	5.60
44	20.00	0.02	0.28	0.04	5.50	0.80	5.60
45	20.00	0.04	0.28	0.03	5.50	0.60	5.60
46	20.00	0.03	0.27	0.04	5.50	0.70	5.50
47	20.00	0.15	0.28	0.09	5.50	1.80	5.50
48	20.00	0.11	0.28	0.13	5.50	2.60	5.60
49	20.00	0.19	0.28	0.15	5.50	3.00	5.60
50	20.00	0.24	0.28	0.21	5.50	4.80	5.60
51	20.00	0.17	0.28	0.21	5.50	4.10	5.60
D56	8.20	0.11	0.28	0.14	5.50	1.16	2.30
52	20.00	0.14	0.28	0.13	5.50	1.48	3.30
53	20.00	0.07	0.28	0.11	5.50	2.10	5.60
54	20.00	0.10	0.28	0.09	5.50	1.70	5.60
55	20.00	0.11	0.28	0.11	5.50	2.10	5.60
56	20.00	0.14	0.28	0.13	5.50	2.50	5.60
57	20.00	0.10	0.28	0.12	5.50	2.40	5.60
58	10.22	0.06	0.28	0.08	5.50	0.82	2.86
		Tổng				151.15	360.36

CÔNG TY TNHH TƯ VẤN XÂY DỰNG THƯƠNG MẠI THIÊN PHÁT
THẨM ĐỊNH
 Theo Văn bản số:...../
 Ngày.....tháng.....năm 20.....
 Ký tên:

Trần Anh Tuấn
 THAM GIA THIẾT KẾ
 Nguyễn Ngọc Nhân
 Trần Thanh Giang
 KIỂM TRA
 Trần Anh Tuấn

CÔNG TRÌNH
THẨM NHỰA TUYẾN
ĐƯỜNG PHAN ĐĂNG LƯU
HẠNG MỤC

ĐẠI DIỆN CHỦ ĐẦU TƯ
BAN QUẢN LÝ DVCỈ VÀ
PTQĐ PHƯỜNG TAM QUAN
ĐỊA ĐIỂM XÂY DỰNG
 PHƯỜNG TAM QUAN - TỈNH GIA LAI

BẢNG VẼ
BẢNG TỔNG HỢP
KHỐI LƯỢNG

Số bản vẽ:
 Tỷ lệ:
 Ngày HT:/10/2025
GHI CHÚ

CÔNG TY TNHH TVXD TM
THIỆN THÀNH
Phường Bồng Sơn - Tỉnh Gia Lai
ĐT: 0969 047 128
Email: thienthanhhoainton@gmail.com



CÔNG TY TNHH TH THIÊN PHÁT
THẨM TRA
Theo Văn bản số:...../.....
Ngày.....tháng.....năm 20.....
Ký tên:

MẶT CẮT NGANG ĐIỂN HÌNH

Lớp BTN C12.5 dày 5cm
Lớp BTN C12.5 bù vênh
Tưới nhựa dính bảm 0.5kg/m²
Lưới cốt sợi thủy tinh
Mặt đường hiện trạng

Lớp BTN C12.5 dày 5cm
Lớp BTN C12.5 bù vênh
Tưới nhựa dính bảm 0.5kg/m²
Lưới cốt sợi thủy tinh
Mặt đường hiện trạng

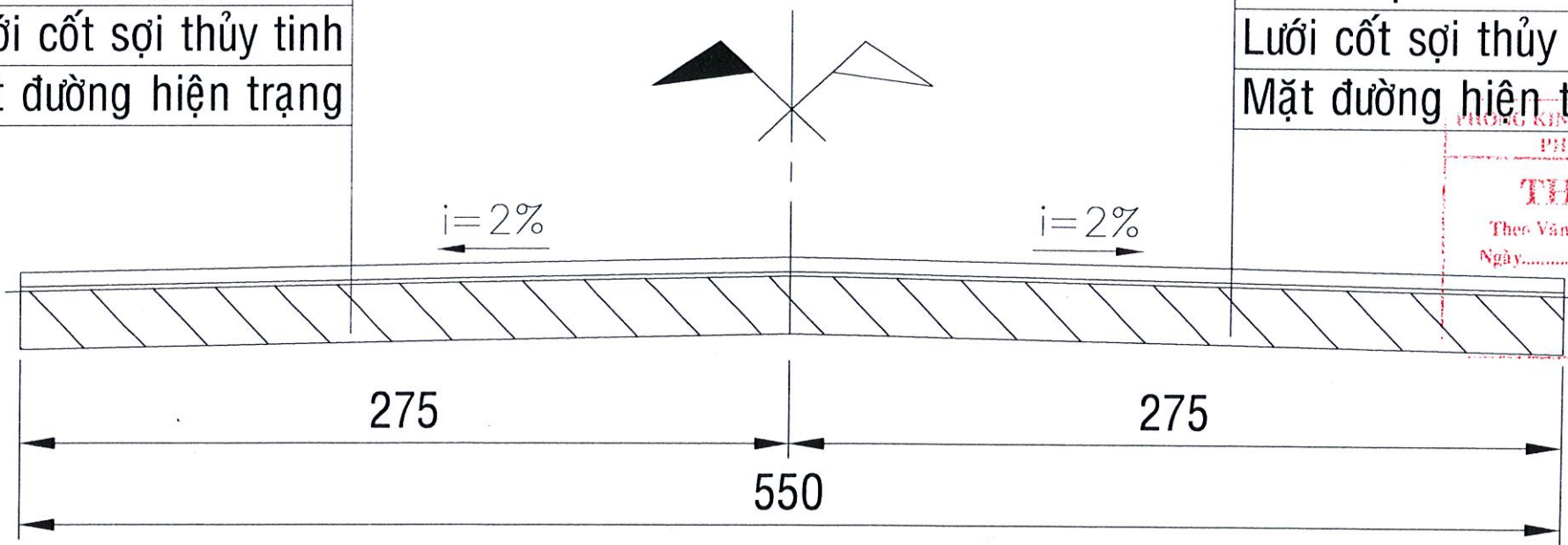

PHÒNG KINH TẾ, TƯ VẤN VÀ ĐÔ THỊ
PHƯỜNG TAM QUAN
THẨM ĐỊNH
Theo Văn bản số:...../.....
Ngày.....tháng.....năm 20.....
Ký tên:

GIÁM ĐỐC Trần Thị Lệ
CHỦ TRÌ THIẾT KẾ Trần Anh Tuấn
THAM GIA THIẾT KẾ Nguyễn Ngọc Nhân
Trần Thanh Giang
KIỂM TRA Trần Anh Tuấn
CÔNG TRÌNH THẨM NHỰA TUYẾN ĐƯỜNG PHAN ĐĂNG LƯU
HẠNG MỤC
ĐẠI DIỆN CHỦ ĐẦU TƯ BAN QUẢN LÝ DVCI VÀ PTQD PHƯỜNG TAM QUAN
ĐỊA ĐIỂM XÂY DỰNG PHƯỜNG TAM QUAN - TỈNH GIA LAI
BẢNG VẼ MẶT CẮT NGANG ĐIỂN HÌNH
Số bản vẽ: <input type="text"/>
Tỷ lệ: <input type="text"/>
Ngày HT:/10/2025
GHI CHÚ

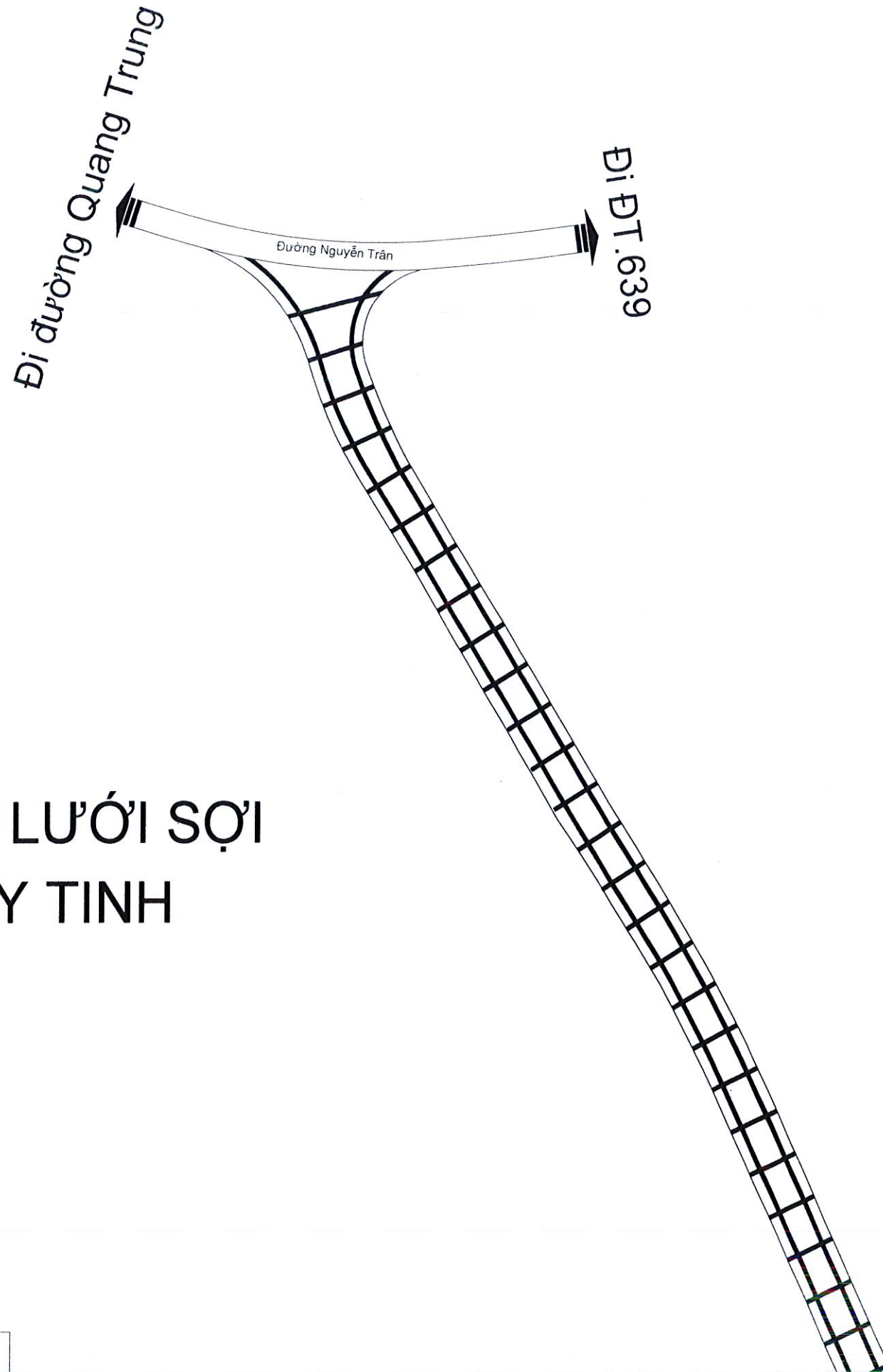

BÌNH ĐỒ RÀI LƯỚI SỢI CỐT THỦY TINH

1 2 3 4 5 6 7

CÔNG TY TNHH TVXD TM
THIỆN THÀNH
Phường Bồng Sơn - Tỉnh Gia Lai
ĐT: 0969 047 128
Email: thienanhhoannon@gmail.com



GIÁM ĐỐC

Trần Thị Lệ

CHỦ TRÌ THIẾT KẾ

[Signature]

Trần Anh Tuấn

THAM GIA THIẾT KẾ

[Signature]

Nguyễn Ngọc Nhân

[Signature]

Trần Thanh Giang

KIỂM TRA

[Signature]

Trần Anh Tuấn

CÔNG TRÌNH

THẨM NHỰA TUYẾN
ĐƯỜNG PHAN ĐĂNG LƯU

HẠNG MỤC

ĐẠI DIỆN CHỦ ĐẦU TƯ
BAN QUẢN LÝ DVC1 VÀ
PTQĐ PHƯỜNG TAM QUAN

ĐỊA ĐIỂM XÂY DỰNG
PHƯỜNG TAM QUAN - TỈNH GIA LAI

BẢNG VẼ

BÌNH ĐỒ RÀI LƯỚI SỢI
CỐT THỦY TINH (1/7)

Số bản vẽ:

Tỷ lệ:

Ngày HT:/10/2025

GHI CHÚ

CÔNG TY TNHH TH THIÊN PHÁT
THẨM TRA
Theo Văn bản số:...../.....
Ngày.....tháng.....năm 20.....
Ký tên:

PHÒNG KINH TẾ, HẠ TẦNG VÀ ĐÔ THỊ
PHƯỜNG TAM QUAN
THẨM ĐỊNH
Theo Văn bản số:...../.....
Ngày.....tháng.....năm 20.....
Ký tên:

BÌNH ĐỒ RẢI LƯỚI SỢI CỐT THỦY TINH

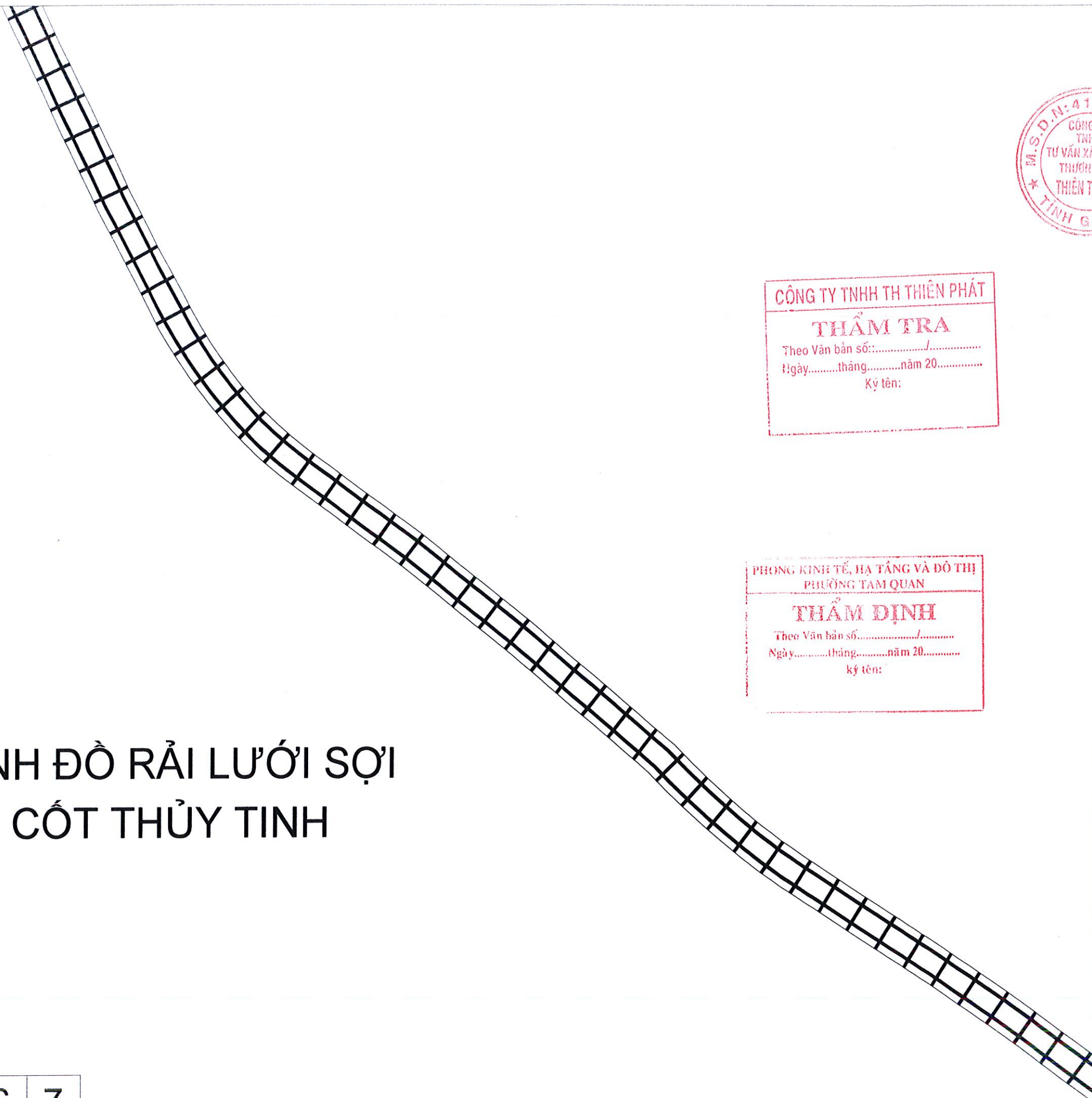

1 2 3 4 5 6 7

CÔNG TY TNHH TH THIÊN PHÁT
THẨM TRA
Theo Văn bản số:...../.....
Ngày.....tháng.....năm 20.....
Ký tên:

**PHÒNG KINH TẾ, HẠ TẦNG VÀ ĐÔ THỊ
PHƯỜNG TAM QUAN**
THẨM ĐỊNH
Theo Văn bản số:...../.....
Ngày.....tháng.....năm 20.....
Ký tên:



CÔNG TY TNHH TVXD TM
THIÊN THÀNH
Phường Bồng Sơn - Tỉnh Gia Lai
ĐT: 0969 047 128
Email: thethanhhhoanhon@gmail.com

GIÁM ĐỐC

Trần Thị Lệ

CHỦ TRÌ THIẾT KẾ

Trần Anh Tuấn

THAM GIA THIẾT KẾ

Nguyễn Ngọc Nhân

Trần Thanh Giang

KIỂM TRA

Trần Anh Tuấn

CÔNG TRÌNH
THÂM NHỰA TUYẾN
ĐƯỜNG PHAN ĐĂNG LƯU

HẠNG MỤC

ĐẠI DIỆN CHỦ ĐẦU TƯ
BAN QUẢN LÝ DVC1 VÀ
PTQĐ PHƯỜNG TAM QUAN

ĐỊA ĐIỂM XÂY DỰNG
PHƯỜNG TAM QUAN - TỈNH GIA LAI

BẢNG VẼ
BÌNH ĐỒ RẢI LƯỚI SỢI
CỐT THỦY TINH (2/7)

Số bản vẽ:

Tỷ lệ:

Ngày HT:/10/2025

GHI CHÚ

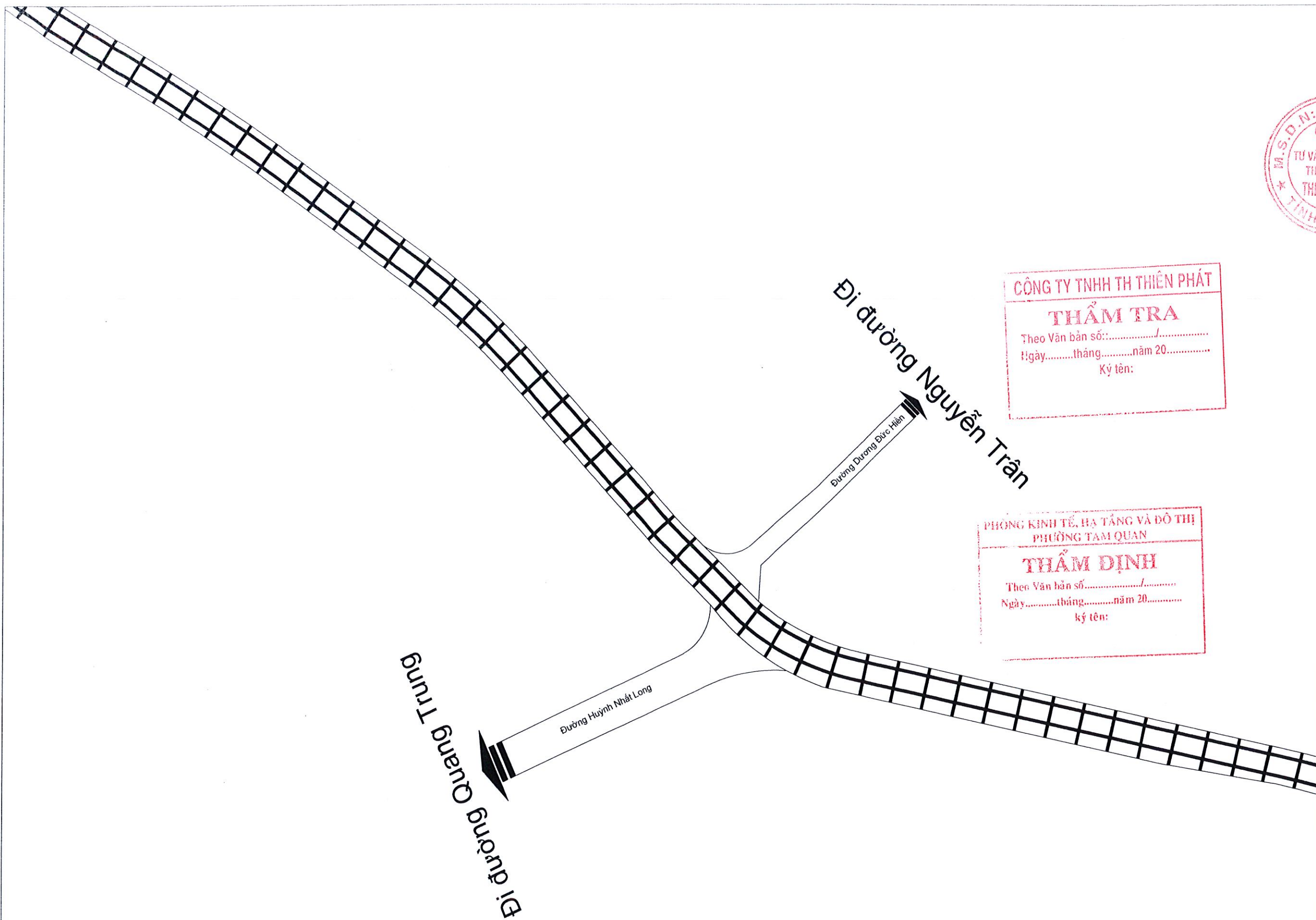

BÌNH ĐỒ RẢI LƯỚI SỢI CỐT THỦY TINH

1 2 3 4 5 6 7

CÔNG TY TNHH TVXD TM
THIỆN THÀNH
 Phường Bồng Sơn - Tỉnh Gia Lai
 ĐT: 0969 047 128
 Email: thienthanh.hoainhon@gmail.com



GIÁM ĐỐC
 Trần Thị Lệ
 CHỦ TRÌ THIẾT KẾ

(Signature)
 Trần Anh Tuấn

THAM GIA THIẾT KẾ
(Signature)
 Nguyễn Ngọc Nhân

(Signature)
 Trần Thanh Giang

KIỂM TRA
(Signature)
 Trần Anh Tuấn

CÔNG TRÌNH
 THẨM NHỰA TUYẾN
 ĐƯỜNG PHAN ĐĂNG LƯU
 HẠNG MỤC

ĐẠI DIỆN CHỦ ĐẦU TƯ
 BAN QUẢN LÝ DVC1 VÀ
 PTQĐ PHƯỜNG TAM QUAN

ĐỊA ĐIỂM XÂY DỰNG
 PHƯỜNG TAM QUAN - TỈNH GIA LAI

BẢNG VẼ
 BÌNH ĐỒ RẢI LƯỚI SỢI
 CỐT THỦY TINH (3/7)

Số bản vẽ:
 Tỷ lệ:
 Ngày HT:/10/2025

GHI CHÚ

CÔNG TY TNHH TH THIÊN PHÁT
THẨM TRA
 Theo Văn bản số:.....
 Ngày.....tháng.....năm 20.....
 Ký tên:

PHÒNG KINH TẾ, BÀ TẮNG VÀ ĐÔ THỊ
 PHƯỜNG TAM QUAN
THẨM ĐỊNH
 Theo Văn bản số:.....
 Ngày.....tháng.....năm 20.....
 ký tên:

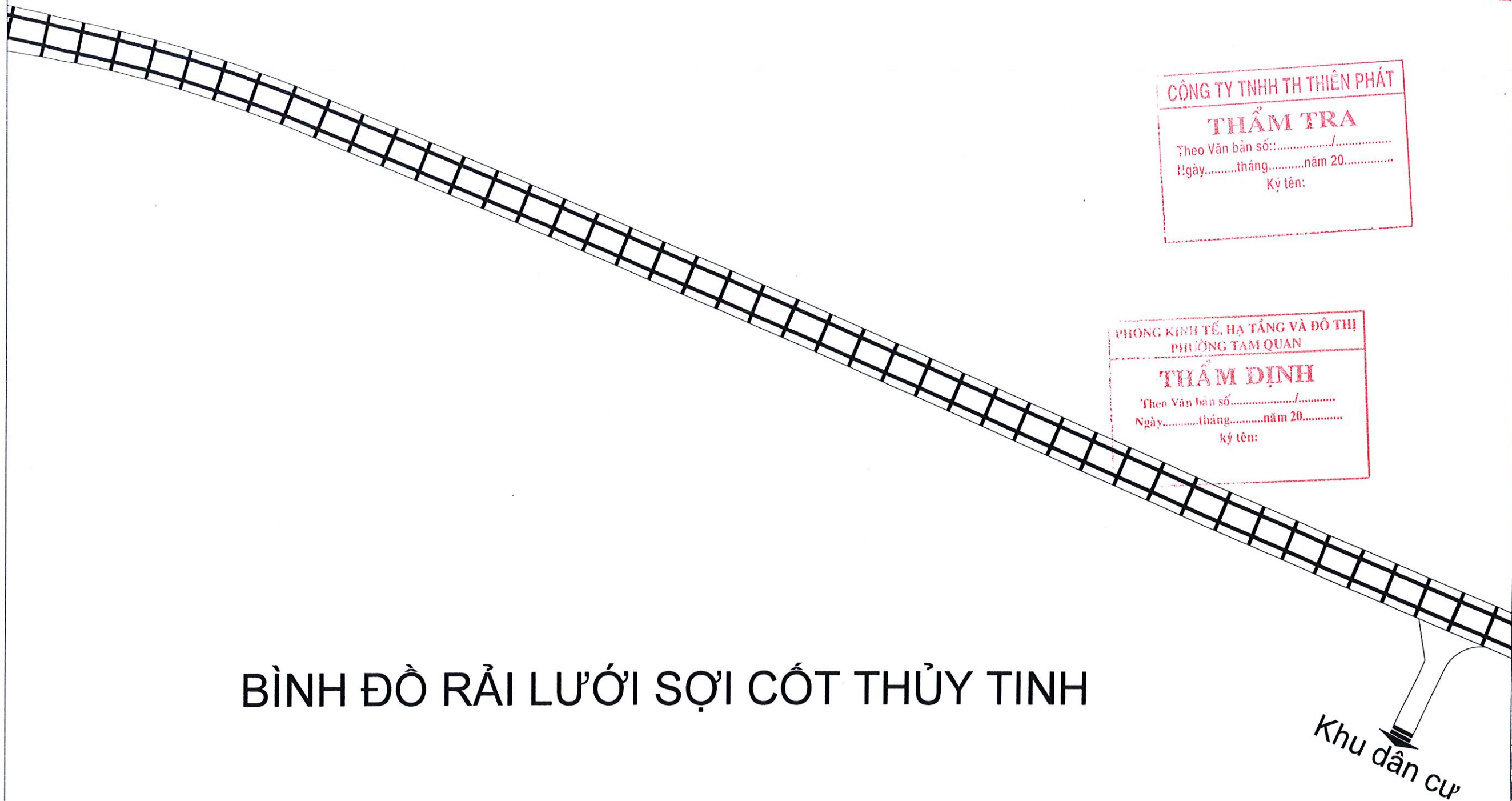

BÌNH ĐỒ RẢI LƯỚI SỢI CỐT THỦY TINH

CÔNG TY TNHH TVXD TM
THIỆN THÀNH
 Phường Bồng Sơn - Tỉnh Gia Lai
 ĐT: 0969 047 128
 Email: thienthanh.hoanhon@gmail.com



GIÁM ĐỐC

Trần Thị Lệ
CHỦ TRÌ THIẾT KẾ

[Signature]
 Trần Anh Tuấn

THAM GIA THIẾT KẾ

[Signature]
 Nguyễn Ngọc Nhân

[Signature]
 Trần Thanh Giang

KIỂM TRA

[Signature]
 Trần Anh Tuấn

CÔNG TRÌNH

THẨM NHỰA TUYẾN
 ĐƯỜNG PHAN ĐĂNG LƯU

HẠNG MỤC

ĐẠI DIỆN CHỦ ĐẦU TƯ
 BAN QUẢN LÝ DVC1 VÀ
 PTQĐ PHƯỜNG TAM QUAN

ĐỊA ĐIỂM XÂY DỰNG

PHƯỜNG TAM QUAN - TỈNH GIA LAI

BẢNG VẼ

BÌNH ĐỒ RẢI LƯỚI SỢI
 CỐT THỦY TINH (4/7)

Số bản vẽ:

Tỷ lệ:

Ngày HT:/10/2025

GHI CHÚ

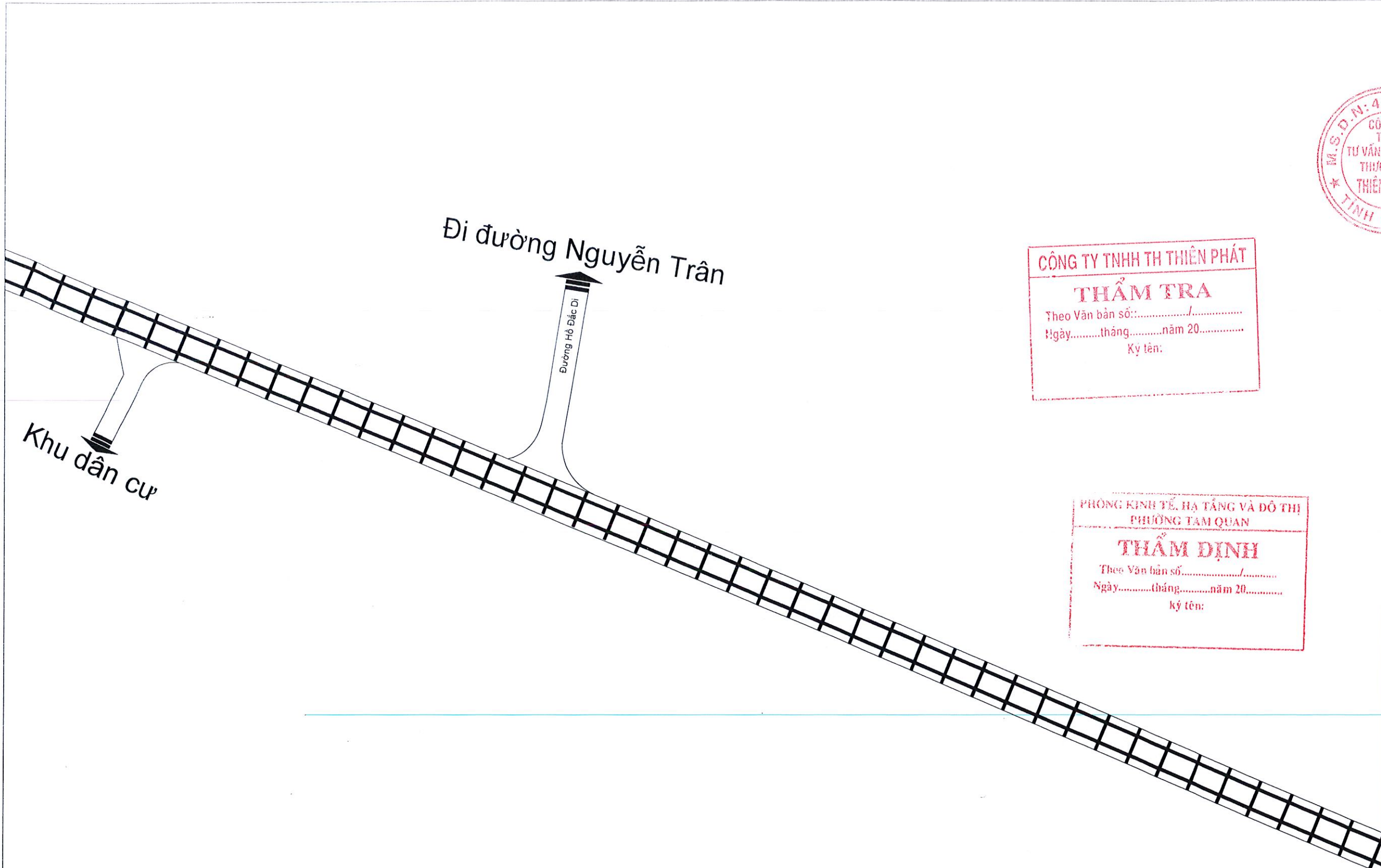

BÌNH ĐỒ RẢI LƯỚI SỢI CỐT THỦY TINH

CÔNG TY TNHH TVXD TM
THIÊN THÀNH
 Phường Bồng Sơn - Tỉnh Gia Lai
 ĐT: 0969 047 128
 Email: tuathanhhoanhon@gmail.com



GIÁM ĐỐC

Trần Thị Lệ

CHỦ TRÌ THIẾT KẾ

[Signature]
 Trần Anh Tuấn

THAM GIA THIẾT KẾ

[Signature]
 Nguyễn Ngọc Nhân

[Signature]
 Trần Thanh Giang

KIỂM TRA

[Signature]
 Trần Anh Tuấn

CÔNG TRÌNH

THẨM NHỰA TUYẾN
 ĐƯỜNG PHAN ĐĂNG LƯU

HẠNG MỤC

ĐẠI DIỆN CHỦ ĐẦU TƯ
 BAN QUẢN LÝ DVCİ VÀ
 PTQĐ PHƯỜNG TAM QUAN

ĐỊA ĐIỂM XÂY DỰNG
 PHƯỜNG TAM QUAN - TỈNH GIA LAI

BẢNG VẼ

BÌNH ĐỒ RẢI LƯỚI SỢI
 CỐT THỦY TINH (5/7)

Số bản vẽ:	
Tỷ lệ:	
Ngày HT:/10/2025

GHI CHÚ

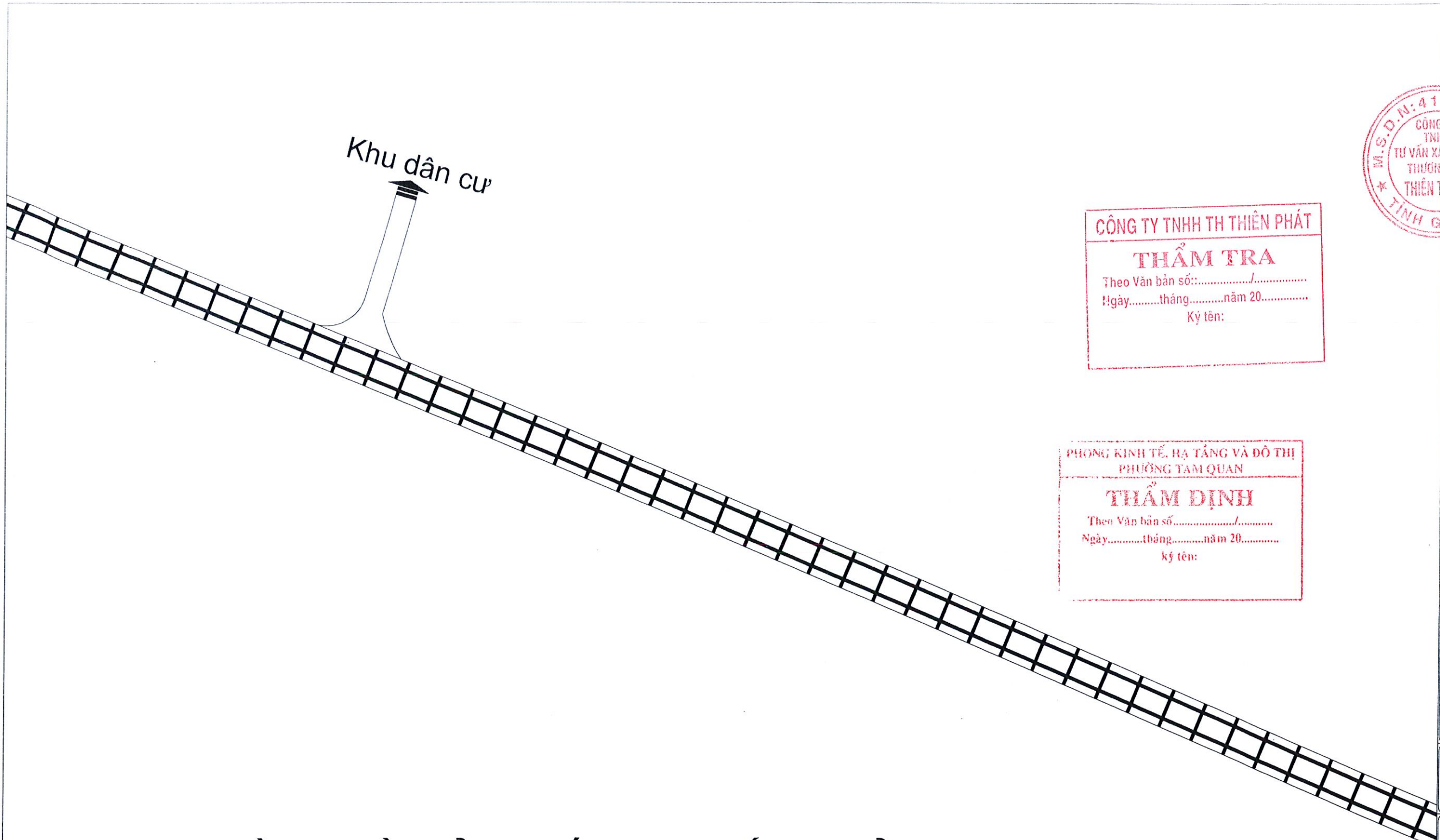

BÌNH ĐỒ RÀI LƯỚI SỢI CỐT THỦY TINH

CÔNG TY TNHH TH THIÊN PHÁT
THẨM TRA
 Theo Văn bản số:...../.....
 Ngày.....tháng.....năm 20.....
 Ký tên:

PHÒNG KINH TẾ, HẠ TẦNG VÀ ĐÔ THỊ
PHƯỜNG TAM QUAN
THẨM ĐỊNH
 Theo Văn bản số:...../.....
 Ngày.....tháng.....năm 20.....
 Ký tên:

CÔNG TY TNHH TVXD TM
 THIÊN THÀNH
 Phường Bồng Sơn - Tỉnh Gia Lai
 ĐT: 0969 047 128
 Email: thienthanhhoanhon@gmail.com



GIÁM ĐỐC <i>[Signature]</i> Trần Thị Lệ
CHỦ TRÌ THIẾT KẾ <i>[Signature]</i> Trần Anh Tuấn
THAM GIA THIẾT KẾ <i>[Signature]</i> Nguyễn Ngọc Nhân
<i>[Signature]</i> Trần Thanh Giang
KIỂM TRA <i>[Signature]</i> Trần Anh Tuấn
CÔNG TRÌNH THẨM NHỰA TUYẾN ĐƯỜNG PHAN ĐĂNG LƯU
HANG MỤC
ĐẠI DIỆN CHỦ ĐẦU TƯ BAN QUẢN LÝ DVC1 VÀ PTQĐ PHƯỜNG TAM QUAN
ĐỊA ĐIỂM XÂY DỰNG PHƯỜNG TAM QUAN - TỈNH GIA LAI
BẢNG VẼ BÌNH ĐỒ RÀI LƯỚI SỢI CỐT THỦY TINH (6/7)
Số bản vẽ: <input type="text"/>
Tỷ lệ: <input type="text"/>
Ngày HT:/10/2025
GHI CHÚ

CÔNG TY TNHH TVXD TM
THIÊN THÀNH
Phường Bồng Sơn - Tỉnh Gia Lai
ĐT: 0969 047 128
Email: thienthanh.hoainhon@gmail.com



CÔNG TY TNHH TH THIÊN PHÁT
THẨM TRA
Theo Văn bản số:...../.....
Ngày.....tháng.....năm 20.....
Ký tên:

Đi đường Nguyễn Trân

PHÒNG KINH TẾ, HOẠCH VÀ ĐÔ THỊ
PHƯỜNG TAM QUAN
THẨM ĐỊNH
Theo Văn bản số:...../.....
Ngày.....tháng.....năm 20.....
Ký tên:

Đi chợ Ân

BÌNH ĐỒ RẢI LƯỚI SỢI CỐT THỦY TINH

GIÁM ĐỐC
Trần Thị Lệ

CHỦ TRÌ THIẾT KẾ
[Signature]
Trần Anh Tuấn

THAM GIA THIẾT KẾ
[Signature]
Nguyễn Ngọc Nhân

[Signature]
Trần Thanh Giang

KIỂM TRA
[Signature]
Trần Anh Tuấn

CÔNG TRÌNH
THẨM NHỰA TUYẾN
ĐƯỜNG PHAN ĐĂNG LƯU

HẠNG MỤC

ĐẠI DIỆN CHỦ ĐẦU TƯ
BAN QUẢN LÝ DVCI VÀ
PTQĐ PHƯỜNG TAM QUAN

ĐỊA ĐIỂM XÂY DỰNG
PHƯỜNG TAM QUAN - TỈNH GIA LAI

BẢNG VẼ
BÌNH ĐỒ RẢI LƯỚI SỢI
CỐT THỦY TINH (7/7)

Số bản vẽ:

Tỷ lệ:

Ngày HT:/10/2025

GHI CHÚ

1 2 3 4 5 6 7



GIÁM ĐỐC

Trần Thị Lệ

CHỦ TRÌ THIẾT KẾ

Trần Anh Tuấn

THAM GIA THIẾT KẾ

Nguyễn Ngọc Nhân

Trần Thanh Giang

KIỂM TRA

Trần Anh Tuấn

CÔNG TRÌNH

THẨM NHỰA TUYẾN
 ĐƯỜNG PHAN ĐĂNG LƯU

HẠNG MỤC

ĐẠI DIỆN CHỦ ĐẦU TƯ
 BAN QUẢN LÝ DVCI VÀ
 PTQĐ PHƯỜNG TAM QUAN

ĐỊA ĐIỂM XÂY DỰNG
 PHƯỜNG TAM QUAN - TỈNH GIA LAI

BẢNG VẼ

CHI TIẾT RẢI LƯỚI SỢI
 CỐT THỦY TINH

Số bản vẽ:

Tỷ lệ:

Ngày HT:/10/2025

GHI CHÚ

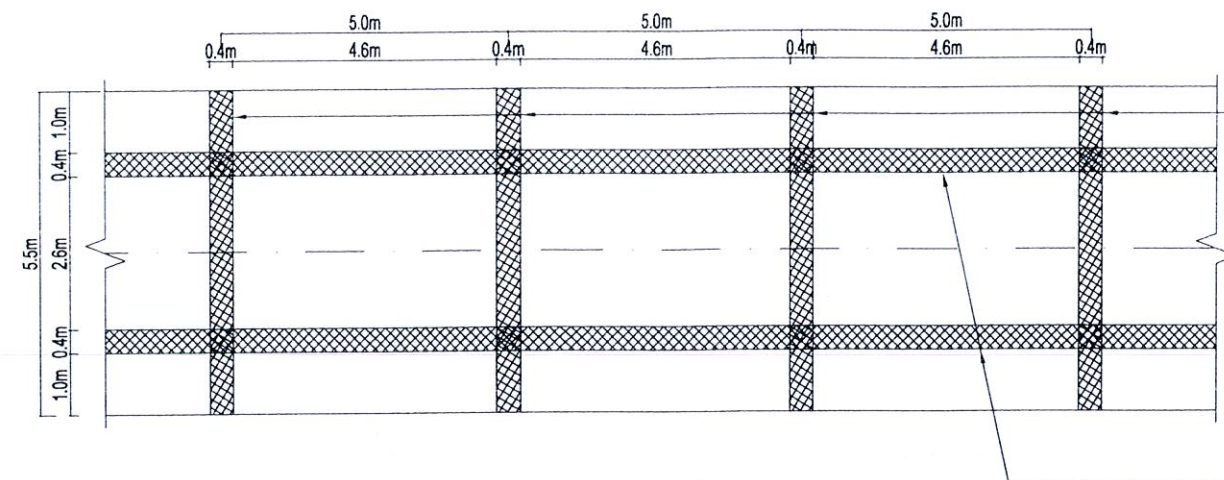

Trải lưới cốt sợi thủy tinh
 khe co giãn (256 khe)

CÔNG TY TNHH TH THIÊN PHÁT
THẨM TRA
 Theo Văn bản số:...../.....
 Ngày.....tháng.....năm 20.....
 Ký tên:

Trải lưới cốt sợi thủy tinh
 khe dọc (L=2587.3m)

CHI TIẾT TRẢI LƯỚI CỐT SỢI THỦY TINH KHE DỌC VÀ KHE CO GIÃN

PHÒNG KINH TẾ, HẠ TẦNG VÀ ĐÔ THỊ
 PHƯỜNG TAM QUAN
THẨM ĐỊNH
 Theo Văn bản số...../.....
 Ngày.....tháng.....năm 20.....
 ký tên:

THÔNG SỐ KỸ THUẬT LƯỚI CỐT SỢI THỦY TINH:

- Cường độ chịu kéo khi đứt theo phương dọc: ≥ 50 kN/m
- Cường độ chịu kéo khi đứt theo phương ngang: ≥ 50 kN/m
- Độ giãn dài khi đứt theo phương dọc: $\leq 3\%$
- Độ giãn dài khi đứt theo phương ngang: $\leq 3\%$
- Nhiệt độ nóng chảy lớp phủ $\geq 230^\circ\text{C}$
- Nhiệt độ nóng chảy sợi thủy tinh $\geq 820^\circ\text{C}$

(Các giá trị trên là kết quả trung bình của phương pháp thử tiêu chuẩn ASTM D-6637)

GHI CHÚ:

- Trải lưới cốt sợi thủy tinh đặt dưới đáy lớp BTN để chống nứt lớp BTN thấm trên khe dọc và khe co giãn.
- Tưới nhựa dính bám trên mặt lớp lưới cốt sợi thủy tinh trước khi thảm BTN.

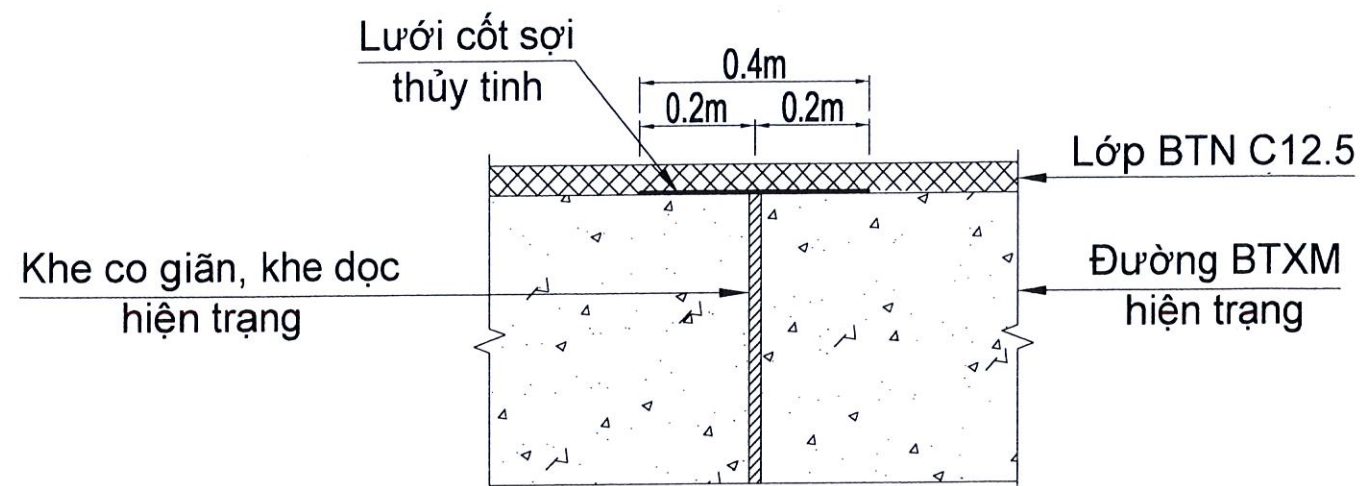

MẶT CẮT ĐIỂN HÌNH TRẢI LƯỚI CỐT SỢI THỦY TINH KHE DỌC VÀ KHE CO GIÃN

CÔNG TY TNHH TVXD TM
THIÊN THÀNH
 Phường Bồng Sơn - Tỉnh Gia Lai
 ĐT: 0969 047 128
 Email: thanhhoanhn@gmail.com



PHÒNG KINH TẾ, HẠ TẦNG VÀ ĐÔ THỊ
 PHƯỜNG TAM QUAN
THẨM ĐỊNH
 Theo Văn bản số.....
 Ngày.....tháng.....năm 20.....
 Ký tên:

GIÁM ĐỐC
 Trần Thị Lệ
 CHỦ TRÌ THIẾT KẾ

Trần Anh Tuấn
 THAM GIA THIẾT KẾ

Nguyễn Ngọc Nhân
 THAM GIA THIẾT KẾ

Trần Thanh Giang
 THAM GIA THIẾT KẾ

KIỂM TRA
 Trần Anh Tuấn

CÔNG TRÌNH
 THẨM NHỰA TUYẾN
 ĐƯỜNG PHAN ĐĂNG LƯU

HẠNG MỤC

ĐẠI DIỆN CHỦ ĐẦU TƯ
 BAN QUẢN LÝ ĐVC1 VÀ
 PTQĐ PHƯỜNG TAM QUAN

ĐỊA ĐIỂM XÂY DỰNG
 PHƯỜNG TAM QUAN - TỈNH GIA LAI

BẢNG VẼ
 CHI TIẾT MỞ RỘNG
 CÁC NÚT GIAO

Số bản vẽ:

Tỷ lệ:

Ngày HT:/10/2025

GHI CHÚ

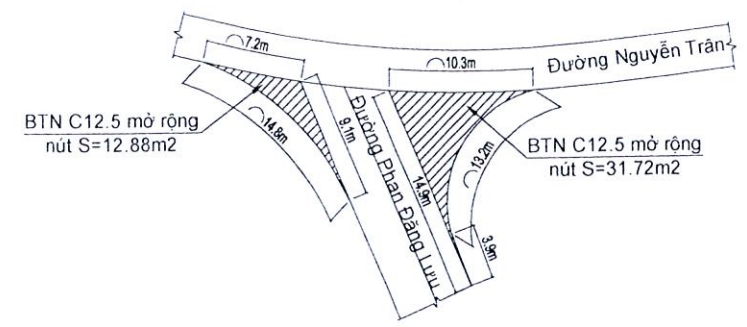

**CHI TIẾT MỞ RỘNG NÚT GIAO
 ĐƯỜNG NGUYỄN TRẦN**

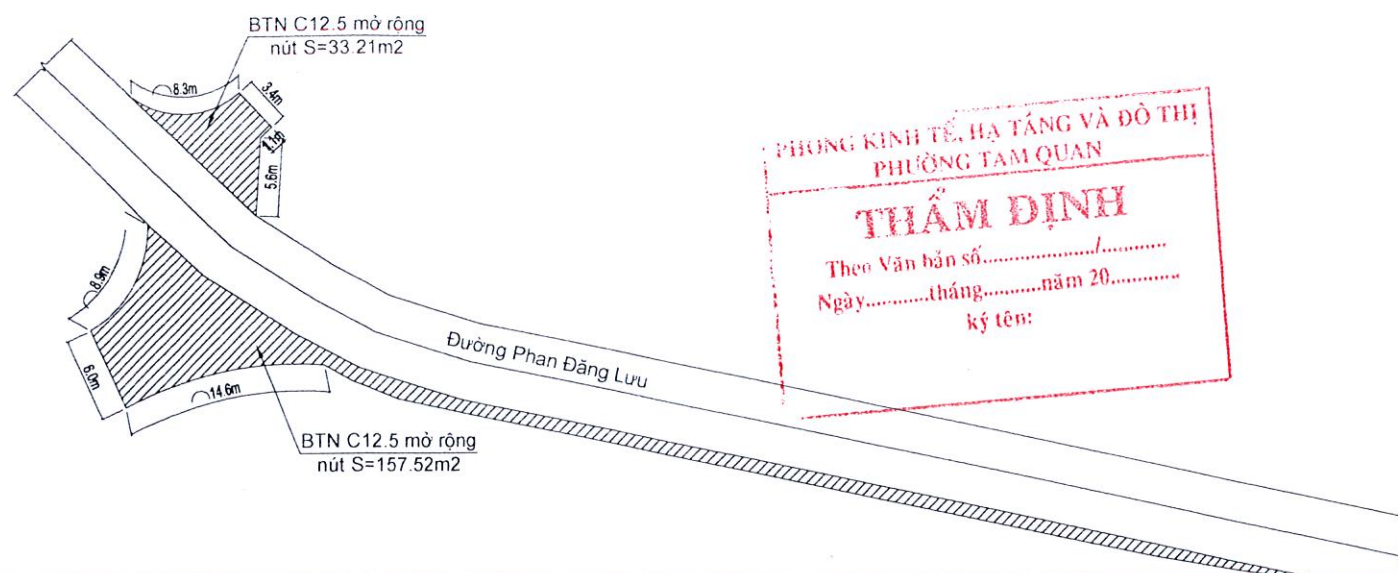

**CHI TIẾT MỞ RỘNG NÚT GIAO ĐƯỜNG DƯƠNG ĐỨC
 HIỀN, HUỲNH NHẤT LONG VÀ MỞ RỘNG ĐOẠN TỤ
 ĐƯỜNG HUỲNH NHẤT LONG ĐẾN CỘC SỐ 20**

CÔNG TY TNHH TH THIÊN PHÁT
THẨM TRA
 Theo Văn bản số.....
 Ngày.....tháng.....năm 20.....
 Ký tên:

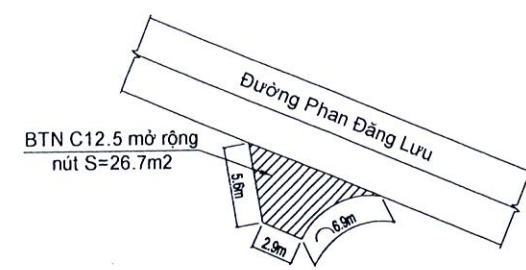

**CHI TIẾT MỞ RỘNG NÚT GIAO
 ĐƯỜNG VÀO KHU DÂN CƯ TẠI
 CỘC SỐ 29**

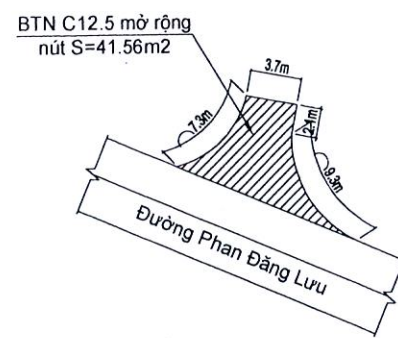

**CHI TIẾT MỞ RỘNG NÚT GIAO
 ĐƯỜNG HỒ ĐẮC DI**

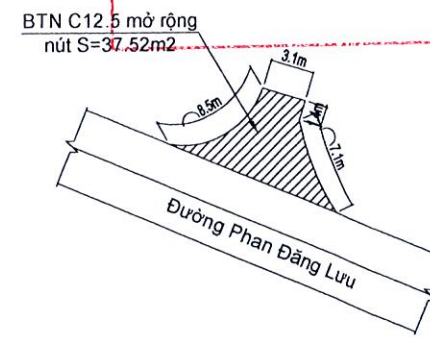

**CHI TIẾT MỞ RỘNG NÚT GIAO
 ĐƯỜNG VÀO KHU DÂN CƯ TẠI
 CỘC SỐ 41**

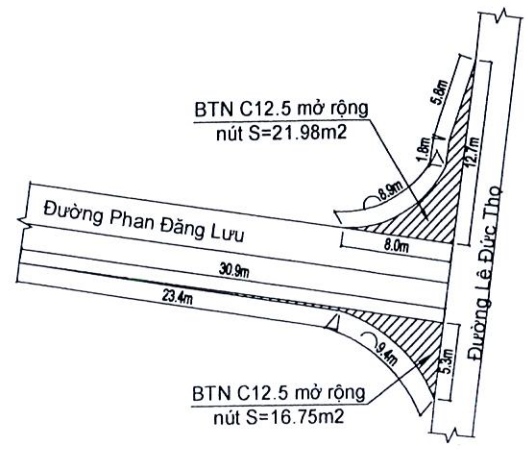

**CHI TIẾT MỞ RỘNG NÚT GIAO
 ĐƯỜNG LÊ ĐỨC THỌ**



BÌNH ĐỒ AN TOÀN GIAO THÔNG

1 2 3 4 5 6 7

PHÒNG KINH TẾ, HẠ TẦNG VÀ ĐÔ THỊ
PHƯỜNG TAM QUAN
THẨM ĐỊNH
Theo Văn bản số:
Ngày.....tháng.....năm 20.....
Ký tên:

CÔNG TY TNHH TH THIÊN PHÁT
THẨM TRA
Theo Văn bản số:
Ngày.....tháng.....năm 20.....
Ký tên:

CÔNG TY TNHH TVXD TM
THIÊN THÀNH
Phường Bồng Sơn - Tỉnh Gia Lai
ĐT: 0969 047 128
Email: thienthanh.hoainhon@gmail.com



GIÁM ĐỐC
[Signature]
Trần Thị Lệ
CHỦ TRÌ THIẾT KẾ

[Signature]
Trần Anh Tuấn
THAM GIA THIẾT KẾ

[Signature]
Nguyễn Ngọc Nhân
THAM GIA THIẾT KẾ

[Signature]
Trần Thanh Giang
THAM GIA THIẾT KẾ

KIỂM TRA
[Signature]
Trần Anh Tuấn

CÔNG TRÌNH
THẨM NHỰA TUYẾN
ĐƯỜNG PHAN ĐĂNG LƯU

HANG MỤC

ĐẠI DIỆN CHỦ ĐẦU TƯ
BAN QUẢN LÝ DVC1 VÀ
PTQĐ PHƯỜNG TAM QUAN

ĐỊA ĐIỂM XÂY DỰNG
PHƯỜNG TAM QUAN - TỈNH GIA LAI

BẢNG VẼ
BÌNH ĐỒ ATGT (1/7)

Số bản vẽ:
Tỷ lệ:
Ngày HT:/10/2025

GHI CHÚ

CÔNG TY TNHH TVXD TM

THIÊN THÀNH

Phường Bồ Sơn - Tỉnh Gia Lai

ĐT: 0969 047 128

Email: thienthanh.hoanhon@gmail.com



GIÁM ĐỐC

Trần Thị Lệ

CHỦ TRÌ THIẾT KẾ

[Signature]

Trần Anh Tuấn

THAM GIA THIẾT KẾ

[Signature]

Nguyễn Ngọc Nhân

[Signature]

Trần Thanh Giang

KIỂM TRA

[Signature]

Trần Anh Tuấn

CÔNG TRÌNH

THẨM NHỰA TUYẾN ĐƯỜNG PHAN ĐĂNG LƯU

HẠNG MỤC

ĐẠI DIỆN CHỦ ĐẦU TƯ
BAN QUẢN LÝ DVCÍ VÀ
PTQB PHƯỜNG TAM QUAN

ĐỊA ĐIỂM XÂY DỰNG
PHƯỜNG TAM QUAN - TỈNH GIA LAI

BẢNG VẼ

BÌNH ĐỒ ATGT (2/7)

Số bản vẽ:

Tỷ lệ:

Ngày HT:/10/2025

GHI CHÚ

PHÒNG KINH TẾ, HẠ TẦNG VÀ ĐÔ THỊ
PHƯỜNG TAM QUAN

THẨM ĐỊNH

Theo Văn bản số:...../.....

Ngày.....tháng.....năm 20.....

Ký tên:

CÔNG TY TNHH TH THIÊN PHÁT

THẨM TRA

Theo Văn bản số:...../.....

Ngày.....tháng.....năm 20.....

Ký tên:

BÌNH ĐỒ AN TOÀN GIAO THÔNG

1 2 3 4 5 6 7

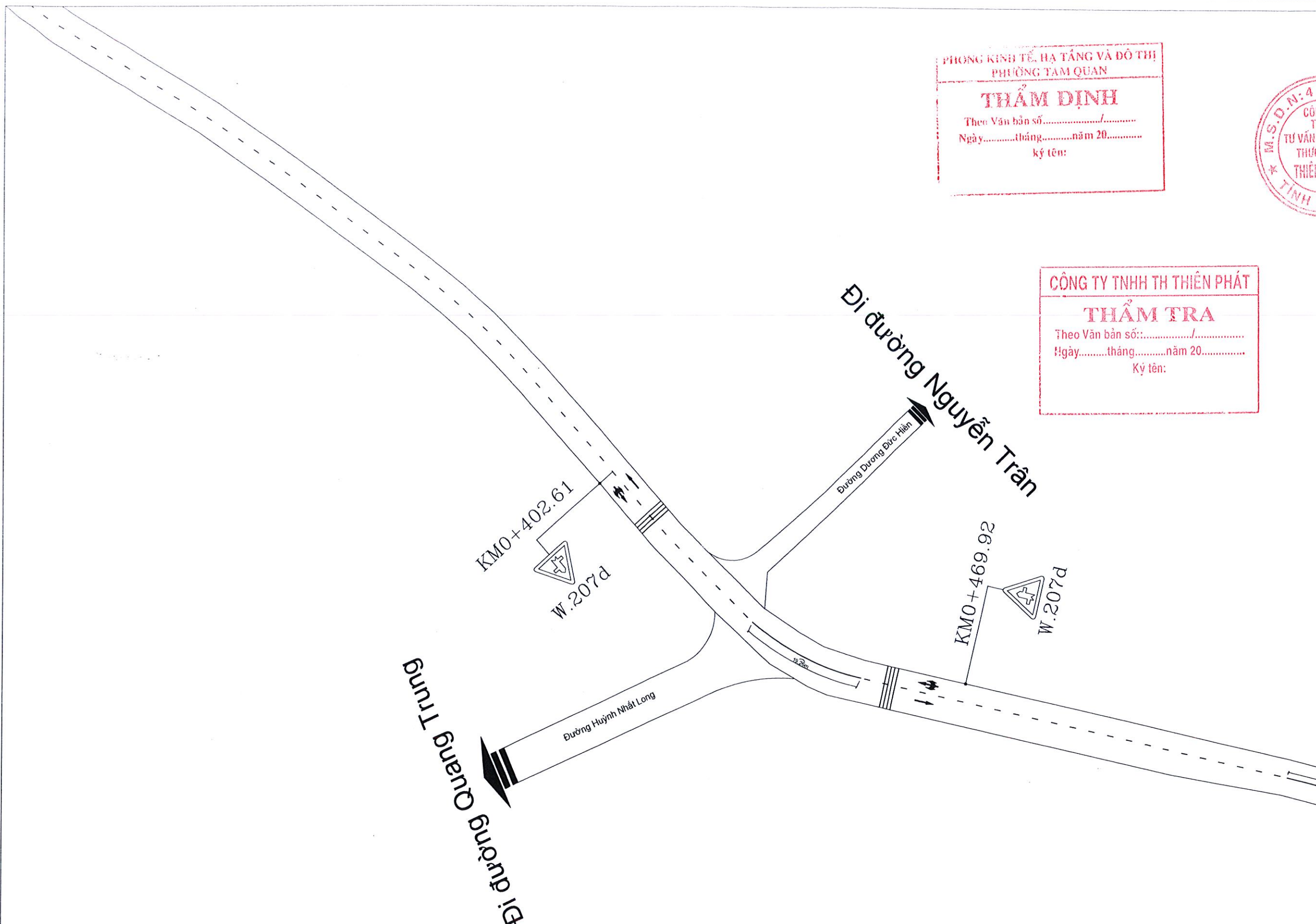

PHÒNG KINH TẾ, HẠ TẦNG VÀ ĐÔ THỊ
PHƯỜNG TAM QUAN

THẨM ĐỊNH

Theo Văn bản số:/.....
Ngày:tháng.....năm 20.....
Ký tên:

CÔNG TY TNHH TH THIÊN PHÁT

THẨM TRA

Theo Văn bản số:/.....
Ngày:tháng.....năm 20.....
Ký tên:



CÔNG TY TNHH TVXD TM
THIÊN THÀNH
Phường Bồng Sơn - Tỉnh Gia Lai
ĐT: 0969 047 128
Email: trananh_hoainhon@gmail.com

GIÁM ĐỐC
[Signature]
Trần Thị Lệ

CHỦ TRÌ THIẾT KẾ
[Signature]
Trần Anh Tuấn

THAM GIA THIẾT KẾ
[Signature]
Nguyễn Ngọc Nhân

[Signature]
Trần Thanh Giang

KIỂM TRA
[Signature]
Trần Anh Tuấn

CÔNG TRÌNH
THẨM NHỰA TUYẾN
ĐƯỜNG PHAN ĐĂNG LƯU
HẠNG MỤC

ĐẠI DIỆN CHỦ ĐẦU TƯ
BAN QUẢN LÝ DVC1 VÀ
PTQĐ PHƯỜNG TAM QUAN

ĐỊA ĐIỂM XÂY DỰNG
PHƯỜNG TAM QUAN - TỈNH GIA LAI

BẢNG VẼ
BÌNH ĐỒ ATGT (3/7)

Số bản vẽ:
Tỷ lệ:
Ngày HT:/10/2025

GHI CHÚ

BÌNH ĐỒ AN TOÀN GIAO THÔNG

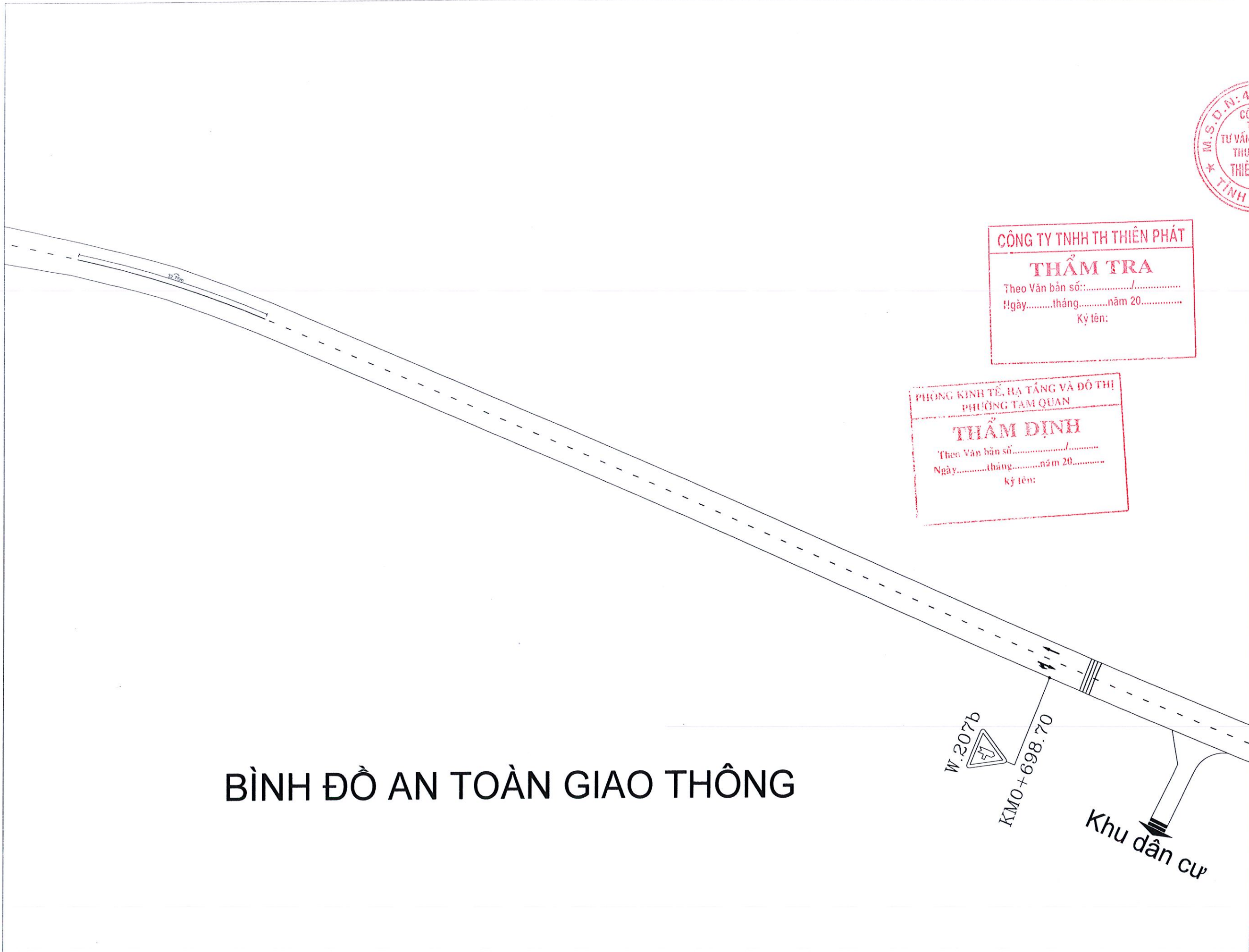

BÌNH ĐỒ AN TOÀN GIAO THÔNG

CÔNG TY TNHH TVXD TM
THIỆN THÀNH
 Phường Bồng Sơn - Tỉnh Gia Lai
 ĐT: 0969 047 128
 Email: thienthanh.hoainhon@gmail.com



GIÁM ĐỐC
 Trần Thị Lệ
 CHỦ TRÌ THIẾT KẾ

[Signature]
 Trần Anh Tuấn

THAM GIA THIẾT KẾ
[Signature]
 Nguyễn Ngọc Nhân

[Signature]
 Trần Thanh Giang

KIỂM TRA
[Signature]
 Trần Anh Tuấn

CÔNG TRÌNH
 THẨM NHỰA TUYẾN
 ĐƯỜNG PHAN ĐĂNG LỮU

HANG MỤC

ĐẠI DIỆN CHỦ ĐẦU TƯ
 BAN QUẢN LÝ DVCI VÀ
 PTQĐ PHƯỜNG TAM QUAN

ĐỊA ĐIỂM XÂY DỰNG
 PHƯỜNG TAM QUAN - TỈNH GIA LAI

BẢNG VẼ
 BÌNH ĐỒ ATGT (4/7)

Số bản vẽ:

Tỷ lệ:

Ngày HT:/10/2025

GHI CHÚ

CÔNG TY TNHH TH THIÊN PHÁT
THẨM TRA
 Theo Văn bản số:...../.....
 Ngày.....tháng.....năm 20.....
 Ký tên:

PHÒNG KINH TẾ, HẠ TẦNG VÀ ĐÔ THỊ
 PHƯỜNG TAM QUAN
THẨM ĐỊNH
 Theo Văn bản số:...../.....
 Ngày.....tháng.....năm 20.....
 Ký tên:

W.207b
 KMO+698.70
 Khu dân cư

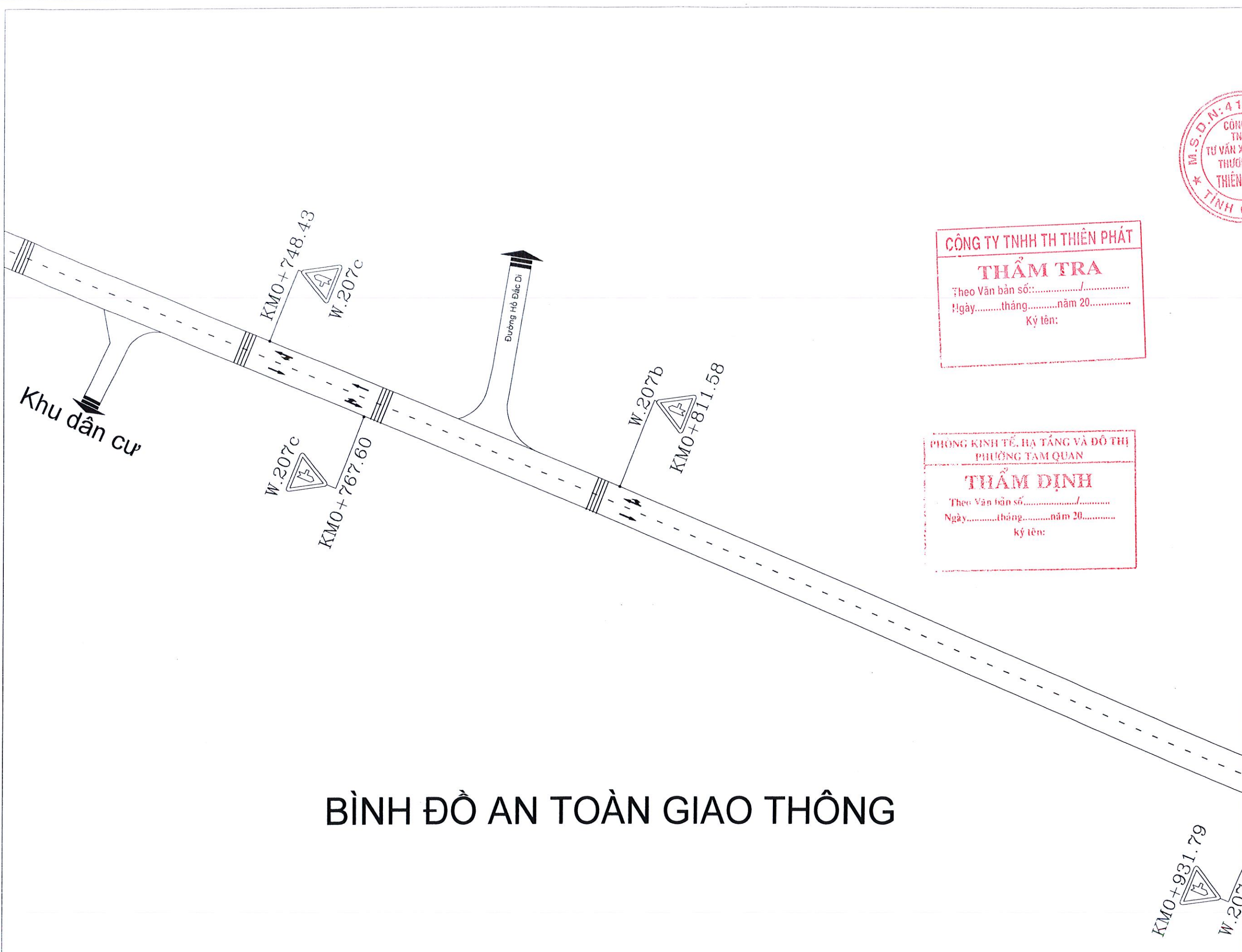

BÌNH ĐỒ AN TOÀN GIAO THÔNG

- 1
- 2
- 3
- 4
- 5
- 6
- 7

CÔNG TY TNHH TVXD TM
THIÊN THÀNH
 Phường Bồng Sơn - Tỉnh Gia Lai
 ĐT: 0969 047 128
 Email: tienthanh.hoainhon@gmail.com



GIAM ĐỐC
 Trần Thị Lệ
 CHỦ TRÌ THIẾT KẾ

Trần Anh Tuấn
 THAM GIA THIẾT KẾ

Nguyễn Ngọc Nhân
 KIỂM TRA

Trần Thanh Giang
 CÔNG TRÌNH

THẨM NHỰA TUYẾN
 ĐƯỜNG PHAN ĐĂNG LƯU
 HẠNG MỤC

ĐẠI DIỆN CHỦ ĐẦU TƯ
 BAN QUẢN LÝ DVCÍ VÀ
 PTQĐ PHƯỜNG TAM QUAN
 ĐỊA ĐIỂM XÂY DỰNG
 PHƯỜNG TAM QUAN - TỈNH GIA LAI

BẢNG VẼ
 BÌNH ĐỒ ATGT (5/7)

Số bản vẽ:
 Tỷ lệ:
 Ngày HT:/10/2025

GHI CHÚ

CÔNG TY TNHH TH THIÊN PHÁT
THẨM TRA
 Theo Văn bản số:...../.....
 Ngày.....tháng.....năm 20.....
 Ký tên:

PHÒNG KINH TẾ, HẠ TẦNG VÀ ĐÔ THỊ
PHƯỜNG TAM QUAN
THẨM ĐỊNH
 Theo Văn bản số:...../.....
 Ngày.....tháng.....năm 20.....
 Ký tên:

KMO+931.79
 W.207c

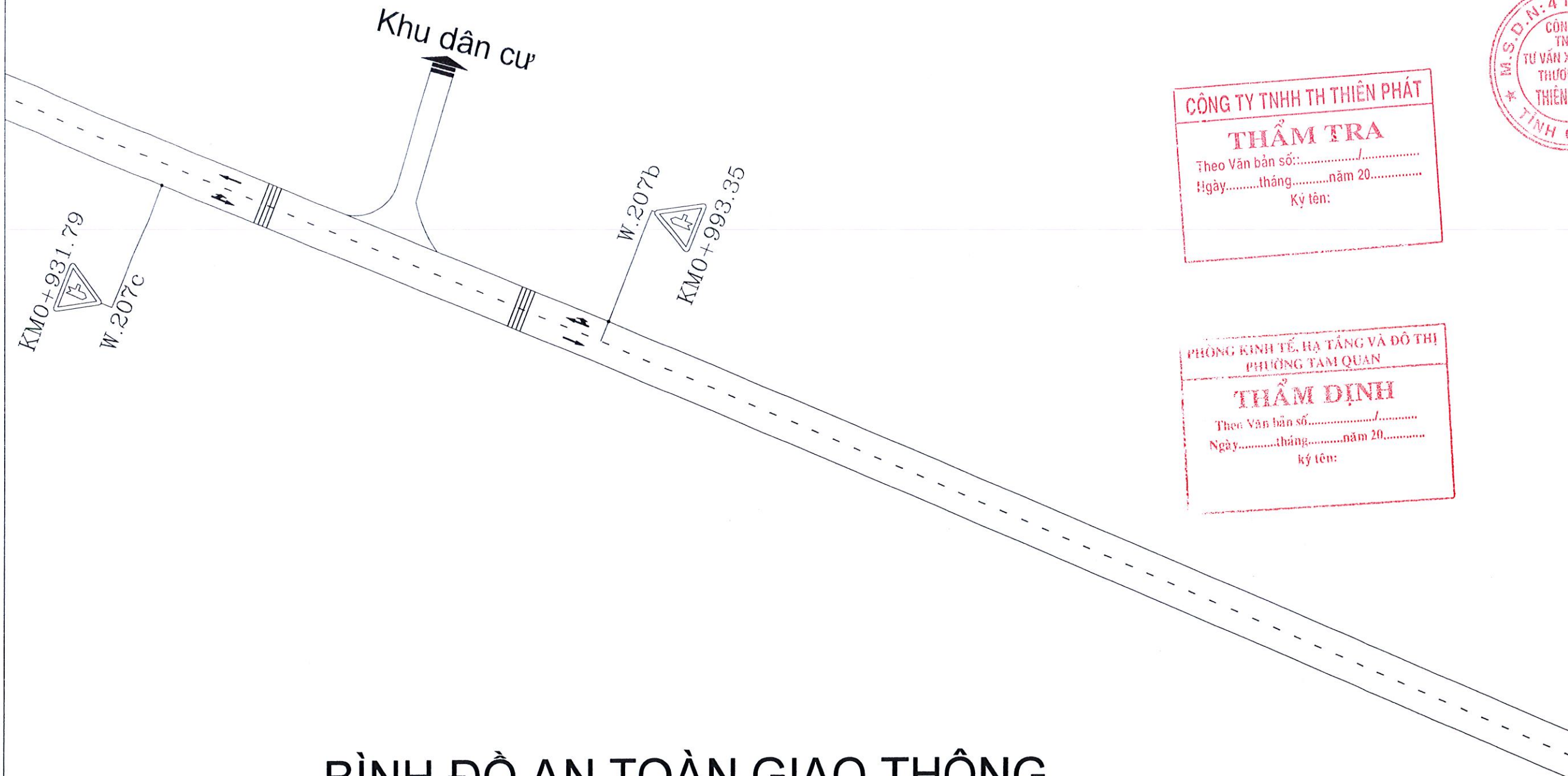

BÌNH ĐỒ AN TOÀN GIAO THÔNG

CÔNG TY TNHH TVXD TM
THIÊN THÀNH
 Phường Bồng Sơn - Tỉnh Gia Lai
 ĐT: 0969 047 128
 Email: thienthanh.hoainhon@gmail.com



CÔNG TY TNHH TH THIÊN PHÁT
THẨM TRA
 Theo Văn bản số:.....
 Ngày.....tháng.....năm 20.....
 Ký tên:

PHÒNG KINH TẾ, HẠ TẦNG VÀ ĐÔ THỊ
PHƯỜNG TAM QUAN
THẨM ĐỊNH
 Theo Văn bản số:.....
 Ngày.....tháng.....năm 20.....
 ký tên:

GIÁM ĐỐC
<i>Trần Thị Lệ</i> Trần Thị Lệ
CHỦ TRÌ THIẾT KẾ
<i>Trần Anh Tuấn</i> Trần Anh Tuấn
THAM GIA THIẾT KẾ
<i>Nguyễn Ngọc Nhân</i> Nguyễn Ngọc Nhân
<i>Trần Thanh Giang</i> Trần Thanh Giang
KIỂM TRA
<i>Trần Anh Tuấn</i> Trần Anh Tuấn
CÔNG TRÌNH THẨM NHỰA TUYẾN ĐƯỜNG PHAN ĐĂNG LƯU
HẠNG MỤC
ĐẠI DIỆN CHỦ ĐẦU TƯ BAN QUẢN LÝ DVC1 VÀ PTQĐ PHƯỜNG TAM QUAN
ĐỊA ĐIỂM XÂY DỰNG PHƯỜNG TAM QUAN - TỈNH GIA LAI
BẢNG VẼ BÌNH ĐỒ ATGT (6/7)
Số bản vẽ: <input type="text"/>
Tỷ lệ: <input type="text"/>
Ngày HT:/10/2025
GHI CHÚ

CÔNG TY TNHH TVXD TM
THIÊN THÀNH
Phường Bồng Sơn - Tỉnh Gia Lai
ĐT: 0969 047 128
thienanhthoainhon@gmail.com



CÔNG TY TNHH TH THIÊN PHÁT
THẨM TRA
Theo Văn bản số:...../.....
Ngày.....tháng.....năm 20.....
Ký tên:

Đi đường Nguyễn Trần

PHÒNG KINH TẾ, HẠ TẦNG VÀ ĐÔ THỊ
PHƯỜNG TAM QUAN
THẨM ĐỊNH
Theo Văn bản số:...../.....
Ngày.....tháng.....năm 20.....
Ký tên:

Trần Thị Lệ

CHỦ TRÌ THIẾT KẾ

Trần Anh Tuấn

THAM GIA THIẾT KẾ

Nguyễn Ngọc Nhân

Trần Thanh Giang

KIỂM TRA

Trần Anh Tuấn

CÔNG TRÌNH

THẨM NHỰA TUYẾN
ĐƯỜNG PHAN ĐĂNG LƯU

HANG MỤC

ĐẠI DIỆN CHỦ ĐẦU TƯ
BAN QUẢN LÝ DVC1 VÀ
PTQĐ PHƯỜNG TAM QUAN

ĐỊA ĐIỂM XÂY DỰNG
PHƯỜNG TAM QUAN - TỈNH GIA LAI

BẢNG VẼ

BÌNH ĐỒ ATGT (7/7)

Số bản vẽ:

Tỷ lệ:

Ngày HT:

...../10/2025

GHI CHÚ

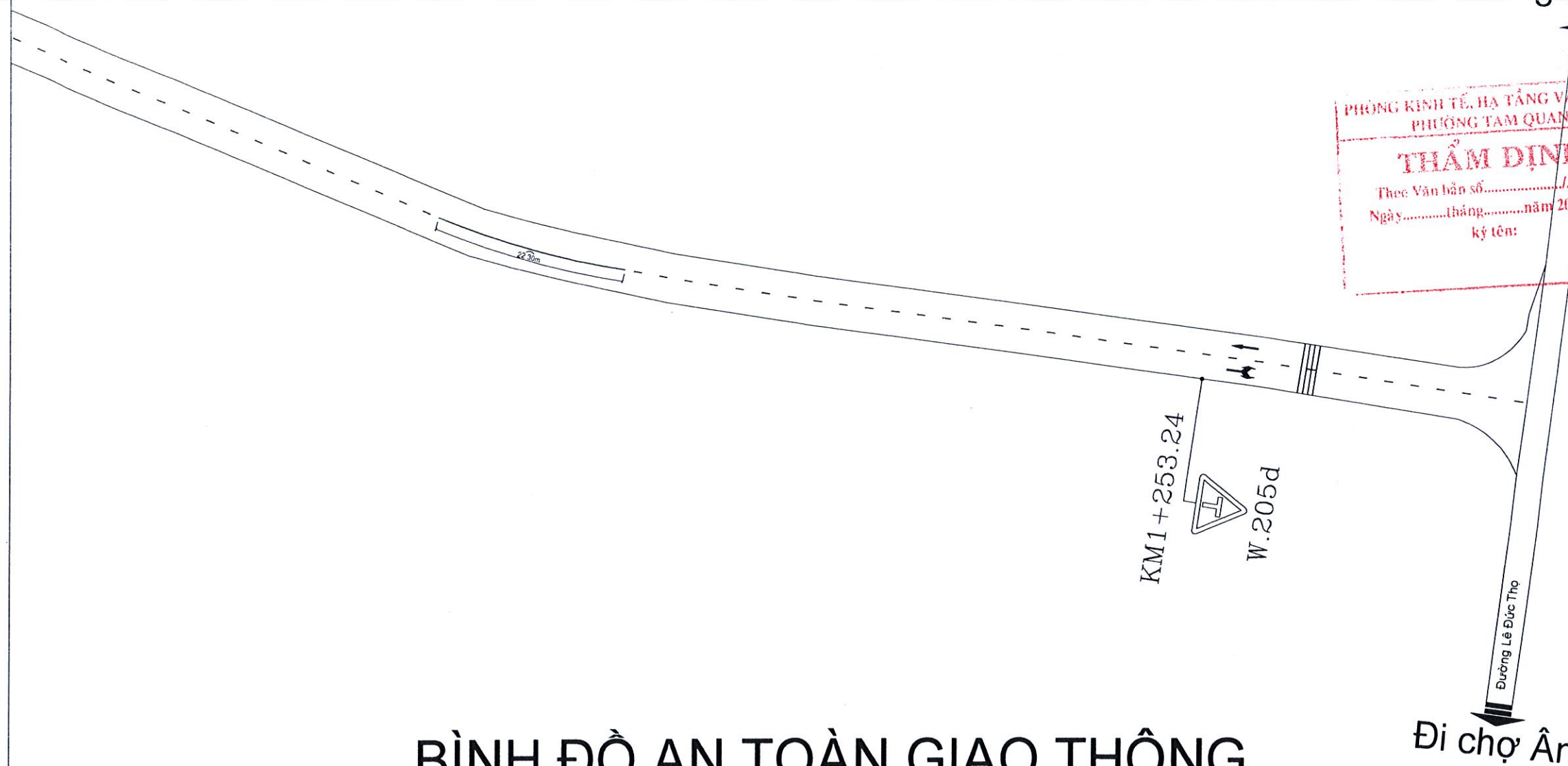

1 2 3 4 5 6 7



GIAM ĐỐC

Trần Thị Lệ

CHỦ TRÌ THIẾT KẾ

(Signature)
 Trần Anh Tuấn

THAM GIA THIẾT KẾ

(Signature)
 Nguyễn Ngọc Nhân

(Signature)
 Trần Thanh Giang

KIỂM TRA

(Signature)
 Trần Anh Tuấn

CÔNG TRÌNH

THẨM NHỰA TUYỂN
 ĐƯỜNG PHAN ĐĂNG LŨU

HANG MỤC

ĐẠI DIỆN CHỦ ĐẦU TƯ
 BAN QUẢN LÝ ĐVCI VÀ
 PTQĐ PHƯỜNG TAM QUAN

ĐỊA ĐIỂM XÂY DỰNG
 PHƯỜNG TAM QUAN - TỈNH GIA LAI

BẢNG VẼ

CHI TIẾT BIỂN BÁO

Số bản vẽ:

Tỷ lệ:

Ngày HT:/10/2025

GHI CHÚ

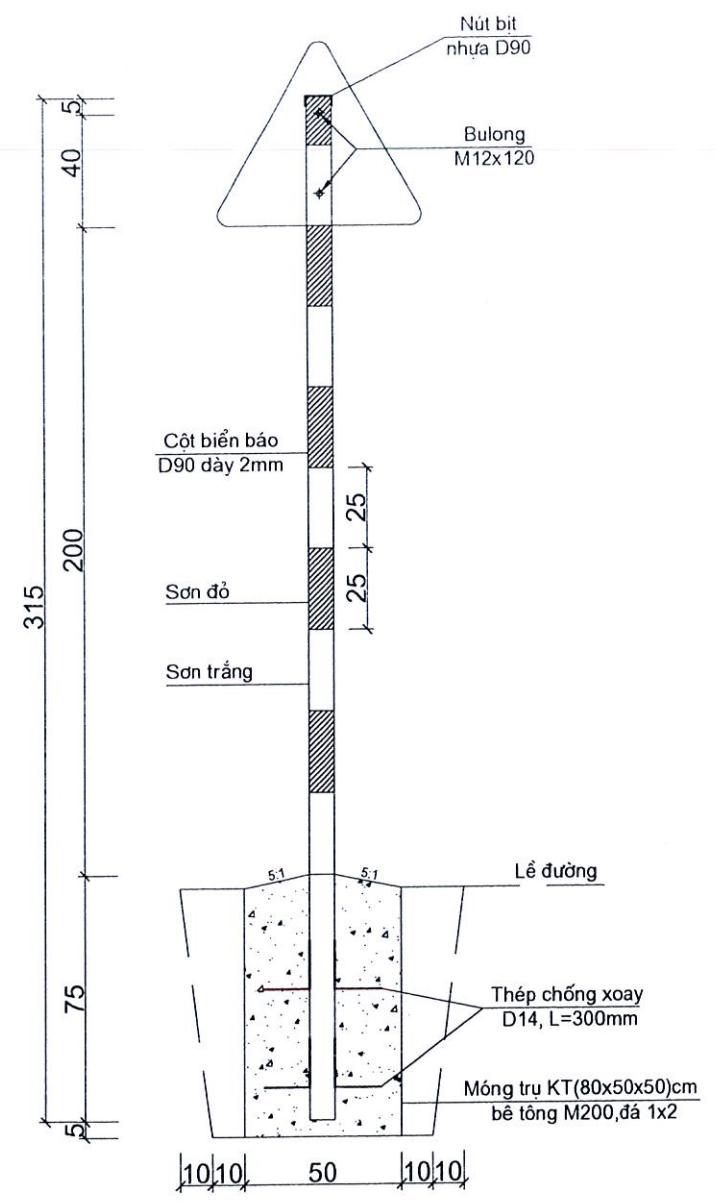

CHI TIẾT TRỤ BIỂN BÁO GẮN
 BIỂN BÁO TAM GIÁC
 (SL: 10CK)

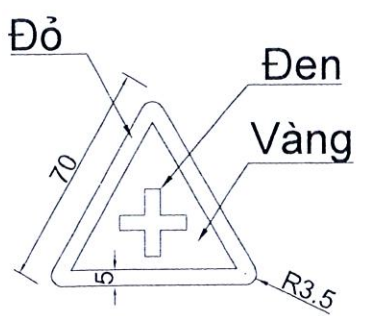

CHI TIẾT BIỂN W.205a
 ĐƯỜNG GIAO NHAU
 (SL: 01CK)

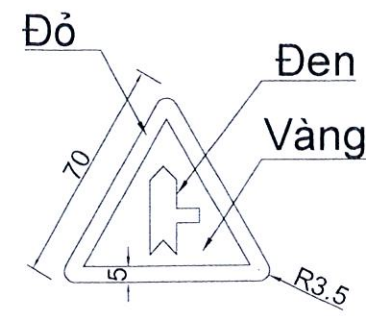

CHI TIẾT BIỂN W.207b
 GIAO NHAU VỚI ĐƯỜNG
 KHÔNG ƯU TIÊN
 (SL: 03CK)

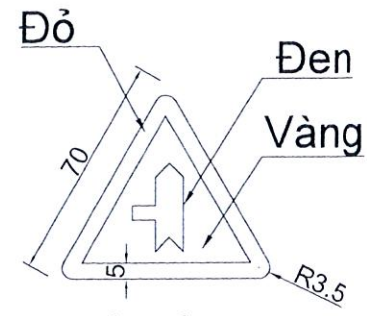

CHI TIẾT BIỂN W.207c
 GIAO NHAU VỚI ĐƯỜNG
 KHÔNG ƯU TIÊN
 (SL: 03CK)

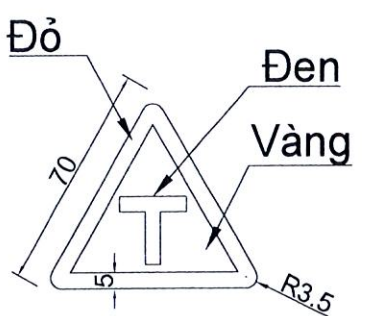

CHI TIẾT BIỂN W.205d
 ĐƯỜNG GIAO NHAU
 (SL: 01CK)

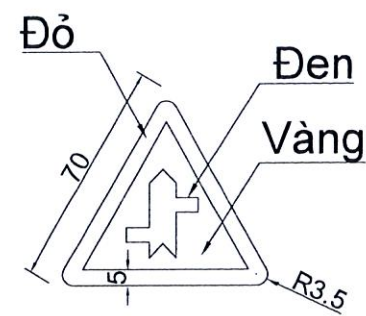

CHI TIẾT BIỂN W.207d
 GIAO NHAU VỚI ĐƯỜNG
 KHÔNG ƯU TIÊN
 (SL: 02CK)

CÔNG TY TNHH TH THIÊN PHÁT
THẨM TRA
 Theo Văn bản số:...../.....
 Ngày.....tháng.....năm 20.....
 Ký tên:

PHÒNG KINH TẾ, HẠ TANG VÀ ĐÓ THỊ
 PHƯỜNG TAM QUAN
THẨM ĐỊNH
 Theo Văn bản số:...../.....
 Ngày.....tháng.....năm 20.....
 ký tên:

GHI CHÚ:

- VẬT LIỆU, KÍCH THƯỚC BIỂN BÁO, KÍCH CỠ CHỮ, MÀU SẮC VÀ CÁC TRƯỜNG HỢP CẮM BIỂN BÁO XEM QUY CHUẨN KỸ THUẬT QUỐC GIA VỀ BÁO HIỆU ĐƯỜNG BỘ QCVN 41:2024/BGTVT.
- TẤT CẢ BIỂN BÁO HIỆU ĐƯỜNG BỘ PHẢI ĐƯỢC DÁN MÀNG PHẢN QUANG THEO TCVN 7887-2018.
- MÓNG TRỤ BIỂN BÁO BẰNG BÊ TÔNG M200, ĐÁ 1x2, ĐỔ TẠI CHỖ.
- ĐƠN VỊ KÍCH THƯỚC TRONG BẢN VẼ CM.

BÌNH ĐỒ BỐ TRÍ PHƯƠNG ÁN ĐẢM BẢO ATGT TRONG QUÁ TRÌNH THI CÔNG

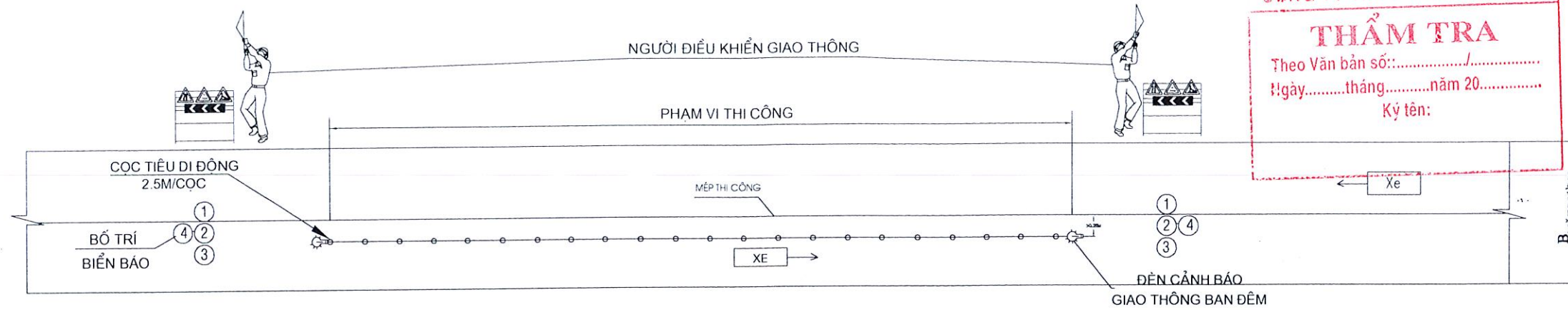

LƯU Ý: ĐẢM BẢO GIAO THÔNG CHO ÍT NHẤT 1 LẦN XE ĐI QUA PHẠM VI THI CÔNG TRONG SUỐT QUÁ TRÌNH THI CÔNG

CÔNG TY TNHH TH THIÊN PHÁT
THẨM TRA
 Theo Văn bản số:...../.....
 Ngày.....tháng.....năm 20.....
 Ký tên:

PHÒNG KINH TẾ, HẠ TẦNG VÀ ĐÔ THỊ
PHƯỜNG TAM QUAN
THẨM ĐỊNH
 Theo Văn bản số:...../.....
 Ngày.....tháng.....năm 20.....
 Ký tên:

CẤU TẠO RÀO CHẮN THI CÔNG CỌC TIÊU DI ĐỘNG

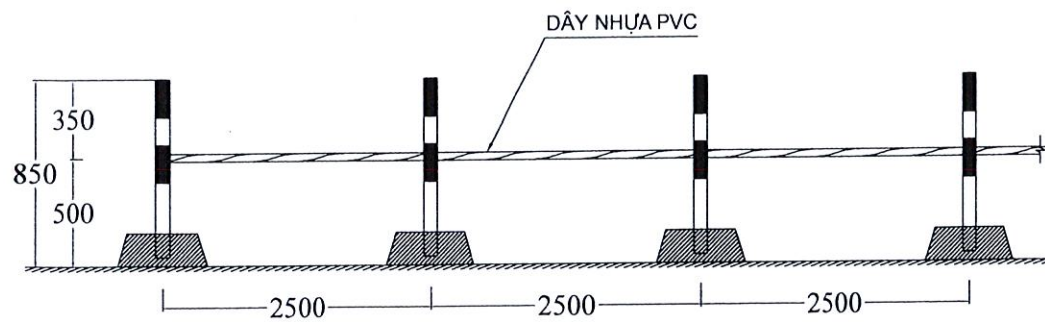

CỌC TIÊU

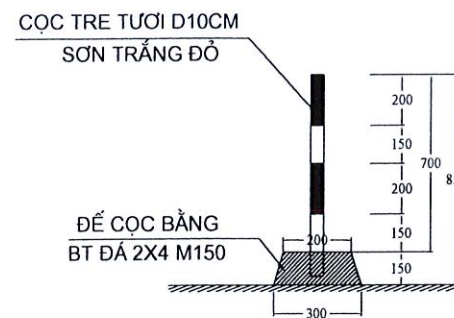

MẶT BẰNG ĐÁY ĐỂ CỌC

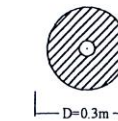

MẶT BẰNG ĐỈNH ĐỂ CỌC



GHI CHÚ:

- + BỐ TRÍ HỆ THỐNG ĐẢM BẢO AN TOÀN GIAO THÔNG THEO QUY CHUẨN KỸ THUẬT QUỐC GIA VỀ BẢO HIỆU ĐƯỜNG BỘ QCVN 41:2024/BGTVT.
- + BỐ TRÍ HỆ CỌC PHẢN QUANG, DÂY NHỰA PVC, BIỂN BÁO ĐƯỜNG HẸP, ĐÈN CẢNH BÁO GIAO THÔNG VÀO BAN ĐÊM.
- + BỐ TRÍ NGƯỜI HƯỚNG DẪN GIAO THÔNG BẰNG CỜ.

CÔNG TY TNHH TVXD TM
 THIÊN THÀNH
 Phường Bồ Sơn - Tỉnh Gia Lai
 ĐT: 0969 047 128
 Email: thienthanhhoan@gmail.com



GIÁM ĐỐC

Trần Thị Lệ

CHỦ TRÌ THIẾT KẾ

Trần Anh Tuấn

THAM GIA THIẾT KẾ

Nguyễn Ngọc Nhân

Trần Thanh Giang

KIỂM TRA

Trần Anh Tuấn

CÔNG TRÌNH

THẨM NHỰA TUYẾN ĐƯỜNG PHAN ĐĂNG LƯU

HẠNG MỤC

ĐẠI DIỆN CHỦ ĐẦU TƯ BAN QUẢN LÝ DVCI VÀ PTQĐ PHƯỜNG TAM QUAN

ĐỊA ĐIỂM XÂY DỰNG PHƯỜNG TAM QUAN - TỈNH GIA LAI

BẢNG VẼ

PHƯƠNG ÁN ĐẢM BẢO AN TOÀN GIAO THÔNG

Số bản vẽ:

Tỷ lệ:

Ngày HT:/10/2025

GHI CHÚ

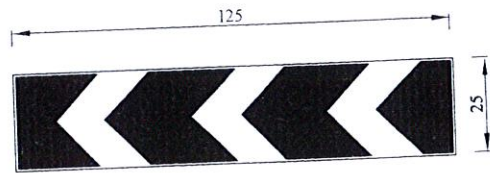

④ BIỂN BÁO S.507: HƯỚNG RẼ



② BIỂN BÁO W. 245: ĐI CHẬM

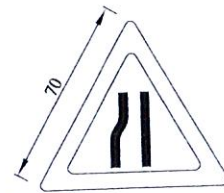

① BIỂN BÁO W.203a,b,c: ĐƯỜNG BỊ THẮT HẸP

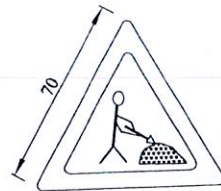

③ BIỂN BÁO W.227: CÔNG TRƯỜNG

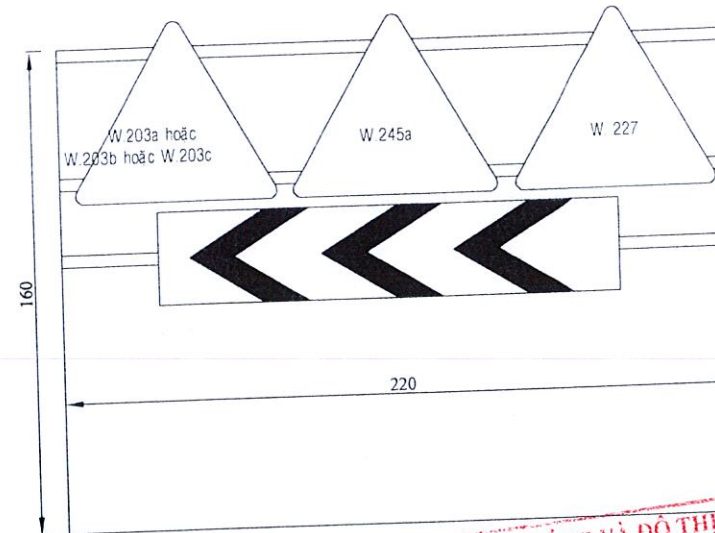

CÔNG TY TNHH TH THIÊN PHÁT
THẨM TRA
 Theo Văn bản số: /
 Ngày: tháng năm 20.....
 Ký tên:
BỐ TRÍ BIỂN BÁO

PHÒNG KINH TẾ, HẠ TẦNG VÀ ĐÔ THỊ
PHƯỜNG TAM QUAN
THẨM ĐỊNH
 Theo Văn bản số: /
 Ngày: tháng năm 20.....
 Ký tên:
THÉP HÌNH L(50X50X4)MM



GHI CHÚ:

- + TẤT CẢ CÁC KÍCH THƯỚC TRÊN BẢN VẼ TÍNH BẰNG CM
- + TẤT CẢ CÁC BIỂN BÁO NÀY ĐỀU THỰC HIỆN THEO QUY CHUẨN KỸ THUẬT QUỐC GIA
- VỀ BÁO HIỆU ĐƯỜNG BỘ QCVN 41:2024/BGTVT.
- + ĐƠN VỊ BẢN VẼ GHI BẰNG CM TRỪ KHI ĐƯỢC CHỈ RA.

STT	HẠNG MỤC	Đơn vị	Khối lượng
1	Ván khuôn đổ bê tông để trụ cọc tiêu (20ck) + $S=3,14*(0,15+0,1)*0,15*20$	m ²	2,3550
2	Đổ bê tông trụ barie M150 đá 2x4 (20ck) + $V=3,14*(0,15*0,15+0,1*0,1+0,15*0,1)*0,15/3*20$	m ³	0,1492
3	Trụ tre D10, L=0.85m + $L=0,85*20$	m	17,0
4	Sơn phản quang trụ barie + $S=0,1*3,14*0,7*20$	m ²	4,396
5	Dây phản quang + $L=50+50*20\%$	m	60,0
6	Gia công lắp đặt khu biển báo thép L50x50x4 (2 khung) + $M=(0,58*3*2+1,6*2+2,2*3)*3,05$	kg	81,008
7	Cung cấp lắp đặt biển báo tam giác 700mm	kg	40,504
8	Cung cấp lắp đặt biển báo chữ nhật	biển	6,0
9	Lắp đèn tín hiệu	biển	2,0
10	Nhân công trực phân luồng giao thông	cái	4,0
		công	10,0

CÔNG TY TNHH TVXD TM
 THIÊN THÀNH
 Phường Bồng Sơn - Tỉnh Gia Lai
 ĐT. 0969 047 128
 Email: thienthanh.hoainhon@gmail.com



GIÁM ĐỐC

Trần Thị Lệ

CHỦ TRÌ THIẾT KẾ

Trần Anh Tuấn

THAM GIA THIẾT KẾ

Nguyễn Ngọc Nhân

Trần Thanh Giang

KIỂM TRA

Trần Anh Tuấn

CÔNG TRÌNH

THẨM NHỰA TUYẾN
 ĐƯỜNG PHAN ĐĂNG LƯU

HẠNG MỤC

ĐẠI DIỆN CHỦ ĐẦU TƯ
 BAN QUẢN LÝ DVC1 VÀ
 PTQĐ PHƯỜNG TAM QUAN

ĐỊA ĐIỂM XÂY DỰNG
 PHƯỜNG TAM QUAN - TỈNH GIA LAI

BẢNG VẼ

CHI TIẾT BIỂN BÁO,
 THÔNG KÊ VẬT TƯ
 ATGT

Số bản vẽ:

Tỷ lệ:

Ngày HT:/10/2025

GHI CHÚ