

# **BÁO CÁO NGHIÊN CỨU KHẢ THI**

## **PHẦN II: THIẾT KẾ CƠ SỞ**

### **TẬP II.2: CÁC BẢN VẼ THIẾT KẾ CƠ SỞ**

-----oOo-----

**TÊN DỰ ÁN : XÂY DỰNG MỚI 02 NỐI TUYẾN TRUNG  
THỂ PHỦ CHÂU VÀ ĐÔ THỊ - QUẬN GÒ VẤP**

**NGUỒN VỐN : ĐTXD 2025**

**ĐỊA ĐIỂM XÂY DỰNG: PHƯỜNG THÔNG TÂY HỘI, PHƯỜNG GÒ VẤP,  
PHƯỜNG HẠNH THÔNG, PHƯỜNG AN NHƠN –  
THÀNH PHỐ HỒ CHÍ MINH**

**TỔNG MỨC ĐẦU TƯ :**

**CHỦ ĐẦU TƯ: CÔNG TY ĐIỆN LỰC GIA ĐỊNH**

CÔNG TY CP TƯ VẤN XÂY DỰNG  
ĐIỆN LỰC TP.HCM

CỘNG HÒA XÃ HỘI CHỦ NGHĨA VIỆT NAM  
Độc lập - Tự do - Hạnh phúc

Số: 712/TVĐ-TKPP

Tp.HCM, ngày 09 tháng 10 năm 2025

**BÁO CÁO NGHIÊN CỨU KHẢ THI**  
(XUẤT BẢN THEO QUYẾT ĐỊNH PHÊ DUYỆT SỐ 2664/QĐ-PCGD NGÀY  
08/10/2025)

**PHẦN II: THIẾT KẾ CƠ SỞ**

**TẬP II.2: CÁC BẢN VẼ THIẾT KẾ CƠ SỞ**

-----oOo-----

TÊN DỰ ÁN : XÂY DỰNG MỚI 02 NƠI TUYẾN TRUNG THÉ PHÙ  
CHÂU VÀ ĐÔ THỊ - QUẬN GÒ VẤP *Nguyễn Hữu Châu*

NGUỒN VỐN : ĐTXD 2025

ĐỊA ĐIỂM XÂY DỰNG : PHƯỜNG THÔNG TÂY HỘI, PHƯỜNG GÒ VẤP,  
PHƯỜNG HẠNH THÔNG, PHƯỜNG AN NHƠN -  
THÀNH PHỐ HỒ CHÍ MINH

TỔNG MỨC ĐẦU TƯ : 38.365.476.855 đồng

CHỦ NHIỆM DỰ ÁN : NGUYỄN THANH TÙNG *Phan*

CHỦ TRÌ TK ĐIỆN : NGÔ QUỐC THẮNG *Quốc*

CHỦ TRÌ TK XÂY DỰNG: ĐINH HỮU ĐẠI *Đinh*

THAM GIA : ĐOÀN XUÂN HẢI *Đoàn*

**THẨM TRA**

Theo Văn bản số: 30.9 / TCCS

Ngày 30 tháng 09 năm 2025

Chủ trì bộ môn ký tên:

*Walk*

CÔNG TY ĐIỆN LỰC GIA ĐỊNH *Đoàn*  
KT. GIÁM ĐỐC  
P. GIÁM ĐỐC



**Nguyễn Việt Dũng**

ĐƠN VỊ LẬP  
CÔNG TY CP TƯ VẤN XÂY DỰNG  
ĐIỆN LỰC TP.HCM  
TỔNG GIÁM ĐỐC



**Nguyễn Đình Tân**

TP.HCM, ngày .... tháng .... năm 2025

## NỘI DUNG VÀ BIÊN CHẾ HỒ SƠ

-----✻-----

Dự án: “**Xây dựng mới 02 nổi tuyến trung thế Phù Châu và Đô Thị - Quận Gò Vấp năm 2025**” được Công ty Cổ Phần Tư vấn Xây dựng Điện lực TP.HCM lập hồ sơ Báo cáo nghiên cứu khả thi (BCNCKT), để chuẩn bị thực hiện dự án vào năm 2025.

Hồ sơ báo cáo nghiên cứu khả thi (BCNCKT) đầu tư xây dựng được biên chế thành các phần như sau:

### **Quyển 1:**

#### **Phần I: Thuyết Minh Báo Cáo Nghiên Cứu Khả Thi**

Tập I.1: Thuyết minh chung

Tập I.2: Phương án tổng thể và giải phóng mặt bằng xây dựng, bồi thường hỗ trợ tái định cư

Tập I.3: Tổ chức xây dựng, tổng mức đầu tư và phân tích kinh tế - tài chính

### **Quyển 2:**

#### **Phần II. Thiết Kế Cơ Sở**

Tập II.1: Thuyết Minh Thiết Kế Cơ Sở.

Tập II.3: Phụ Lục Tính Toán

#### **Phần III: Các Văn Bản Pháp Lý**

### **Quyển 3:**

#### **Phần II. Thiết Kế Cơ Sở**

Tập II.2: Các Bản Vẽ Thiết Kế Cơ Sở

**Hồ sơ này là Phần II-Thiết kế cơ sở : Tập II.2: Các Bản Vẽ Thiết Kế Cơ Sở**

| <b>MỤC LỤC CÁC BẢN VẼ</b> |   |                          |
|---------------------------|---|--------------------------|
| <b>STT</b>                | <b>TÊN BẢN VẼ</b>   | <b>KÝ HIỆU</b>           |
| 01                        | - MẶT BẰNG HIỆN TRẠNG VÀ SAU KHI CÓ DỰ ÁN (1-2)<br>- MẶT CẮT NGANG ĐIỂN HÌNH  | HCMPECC/NT/PC-ĐT/Đ/01-07 |
| 02                        | - MẶT BẰNG HIỆN TRẠNG VÀ SAU KHI CÓ DỰ ÁN (2-2)<br>- MẶT CẮT NGANG ĐIỂN HÌNH<br>- HỌA ĐỒ VỊ TRÍ   | HCMPECC/NT/PC-ĐT/Đ/02-07 |
| 03                        | - SƠ ĐỒ NGUYÊN LÝ TRUNG THỂ HIỆN HỮU TRƯỚC KHI CÓ DỰ ÁN VÀ SAU KHI CÓ DỰ ÁN<br>- BẢN VẼ MẶT BẰNG TRẠM PHÒNG HIỆN HỮU TRƯỚC KHI CÓ DỰ ÁN VÀ SAU KHI CÓ DỰ ÁN | HCMPECC/NT/PC-ĐT/Đ/03-07 |
| 04                        | - MẶT BẰNG BỐ TRÍ ỒNG   | HCMPECC/NT/PC-ĐT/Đ/04-07 |
| 05                        | - MẶT CẮT MƯỜNG CÁP VÀ CÁC CHI TIẾT KHÁC<br>- MÓNG TỬ RMU   | HCMPECC/NT/PC-ĐT/Đ/05-07 |
| 06                        | - BẢN VẼ ĐẢM BẢO AN TOÀN GIAO THÔNG   | HCMPECC/NT/PC-ĐT/Đ/06-07 |
| 07                        | - MẶT BẰNG KÉO CÁP VIỄN THÔNG DÙNG RIÊNG SAU KHI CÓ DỰ ÁN<br>- SƠ ĐỒ NGUYÊN LÝ VIỄN THÔNG DÙNG RIÊNG<br>- CHI TIẾT KHÁC                                     | HCMPECC/NT/PC-ĐT/Đ/07-07 |





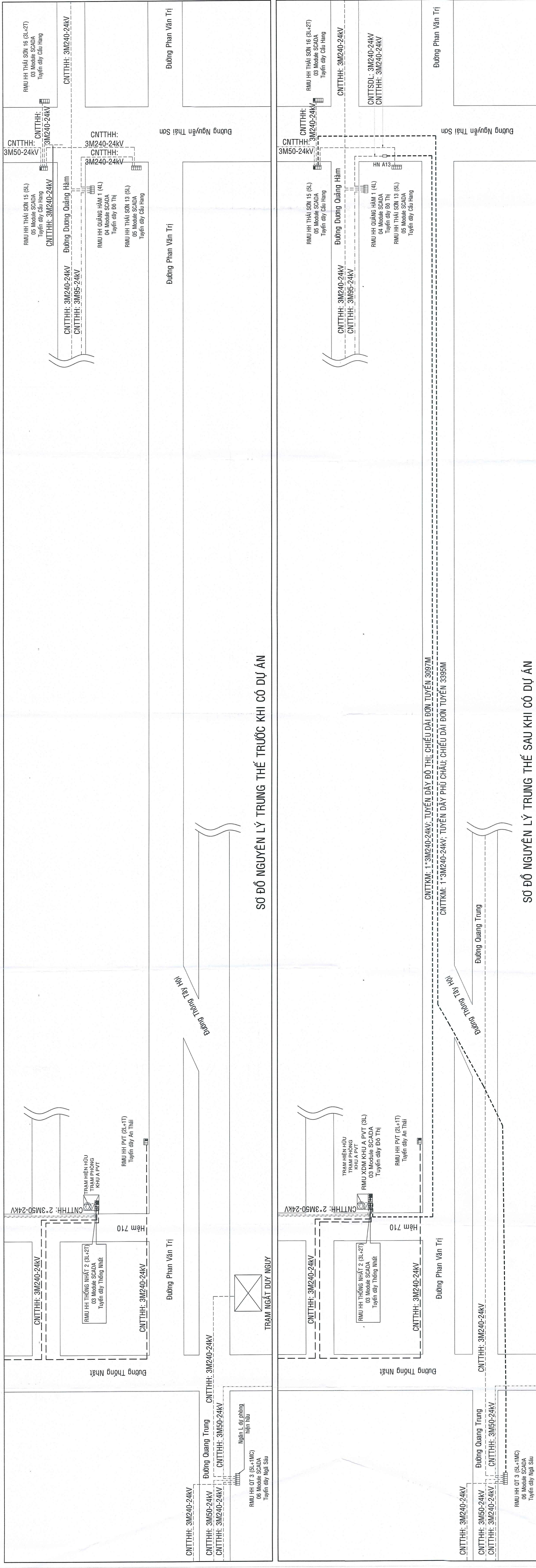

SƠ ĐỒ NGUYÊN LÝ TRUNG THỂ TRƯỚC KHI CÓ DỰ ÁN

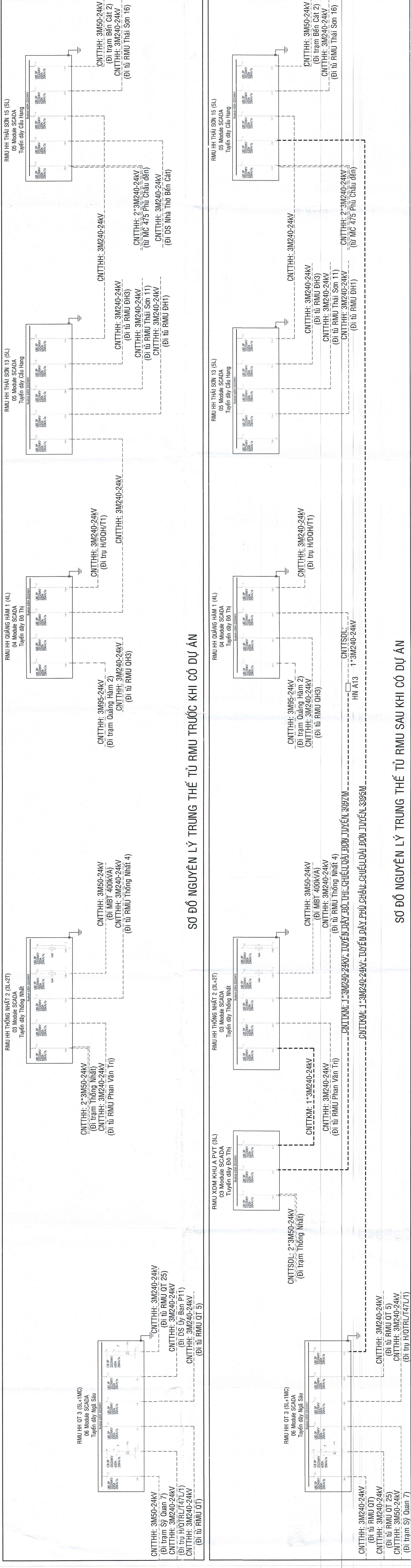

SƠ ĐỒ NGUYÊN LÝ TRUNG THỂ SAU KHI CÓ DỰ ÁN

**CÔNG TY ĐIỆN LỰC ĐÀ NẴNG**  
An Hòa Đông, ngày... tháng... năm 2025

**PHỤ ĐỒ BỐ CẠM**  
PHỤ ĐỒ BỐ CẠM  
PHỤ ĐỒ BỐ CẠM

**NGUYỄN VIỆT DƯƠNG**

**CÔNG TY CỔ PHẦN TƯ VẤN XÂY DỰNG VÀ THI CÔNG CÔNG TRÌNH ĐIỆN LỰC TP HCM**  
TRUNG NAM ĐỨC  
Số 10 Đường Nguyễn Văn Linh, Quận 1, TP HCM  
Số 10 Đường Nguyễn Văn Linh, Quận 1, TP HCM

**THAM KHẢO VÀ CHẤM DẤU**  
THAM KHẢO VÀ CHẤM DẤU  
THAM KHẢO VÀ CHẤM DẤU

**THAM KHẢO VÀ CHẤM DẤU**  
THAM KHẢO VÀ CHẤM DẤU  
THAM KHẢO VÀ CHẤM DẤU

| STT | TÊN THIẾT BỊ        | QUY CÁCH        | SỐ LƯỢNG | THÀNH PHẦN                  |
|-----|---------------------|-----------------|----------|-----------------------------|
| 1   | RMU HH THỐNG NHẤT 2 | 03 Module SCADA | 1        | RMU HH THỐNG NHẤT 2 (03-27) |
| 2   | RMU HH THỐNG NHẤT 1 | 04 Module SCADA | 1        | RMU HH THỐNG NHẤT 1 (04-27) |
| 3   | RMU XDM KHU A PVT   | 03 Module SCADA | 1        | RMU XDM KHU A PVT (03-27)   |
| 4   | RMU XDM KHU B PVT   | 03 Module SCADA | 1        | RMU XDM KHU B PVT (03-27)   |

| STT | TÊN THIẾT BỊ        | QUY CÁCH        | SỐ LƯỢNG | THÀNH PHẦN                  |
|-----|---------------------|-----------------|----------|-----------------------------|
| 1   | RMU HH THỐNG NHẤT 2 | 03 Module SCADA | 1        | RMU HH THỐNG NHẤT 2 (03-27) |
| 2   | RMU HH THỐNG NHẤT 1 | 04 Module SCADA | 1        | RMU HH THỐNG NHẤT 1 (04-27) |
| 3   | RMU XDM KHU A PVT   | 03 Module SCADA | 1        | RMU XDM KHU A PVT (03-27)   |
| 4   | RMU XDM KHU B PVT   | 03 Module SCADA | 1        | RMU XDM KHU B PVT (03-27)   |

**MẶT BẰNG TRẠM PHÒNG KHU A PHAN VĂN TRỊ SAU KHI CÓ DỰ ÁN**

**MẶT BẰNG TRẠM PHÒNG KHU B PHAN VĂN TRỊ SAU KHI CÓ DỰ ÁN**



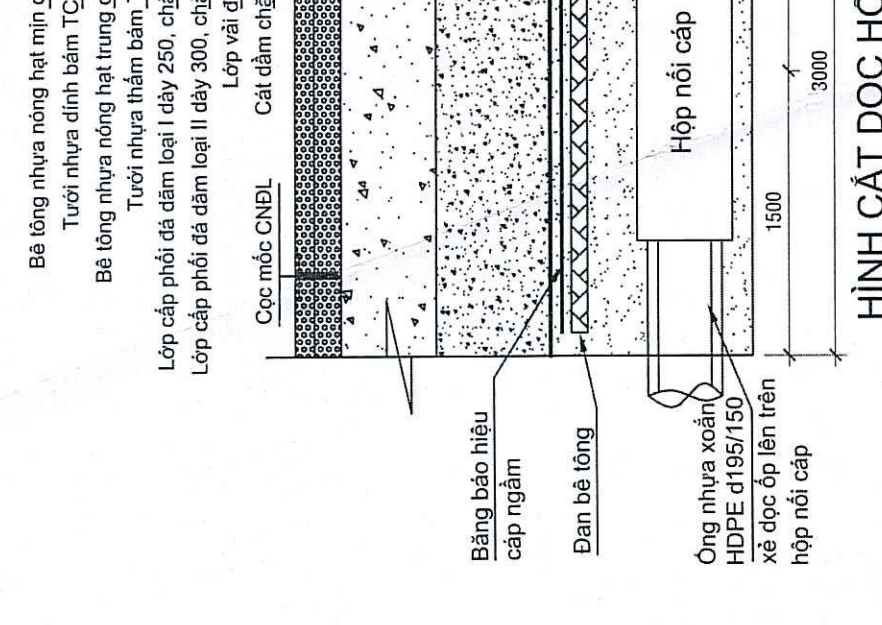
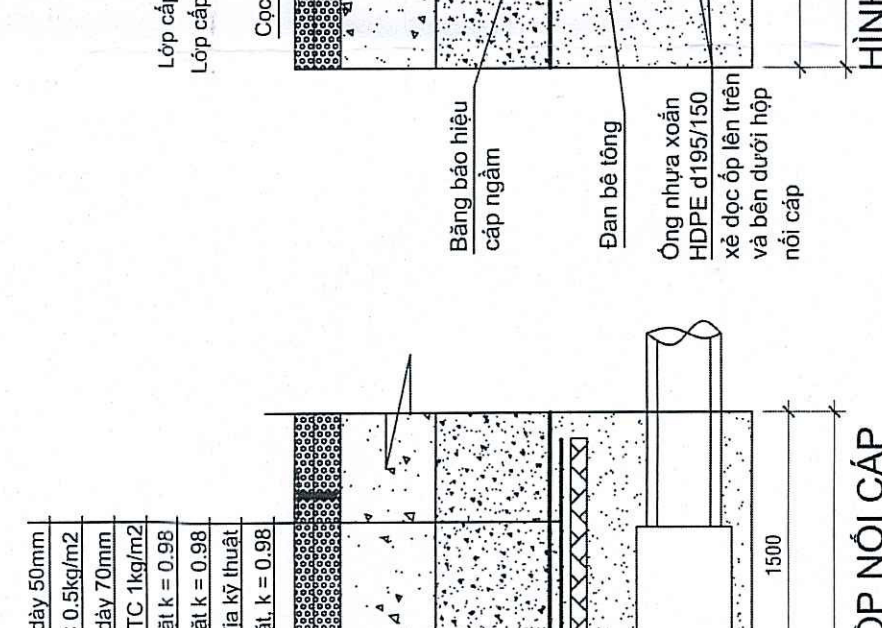
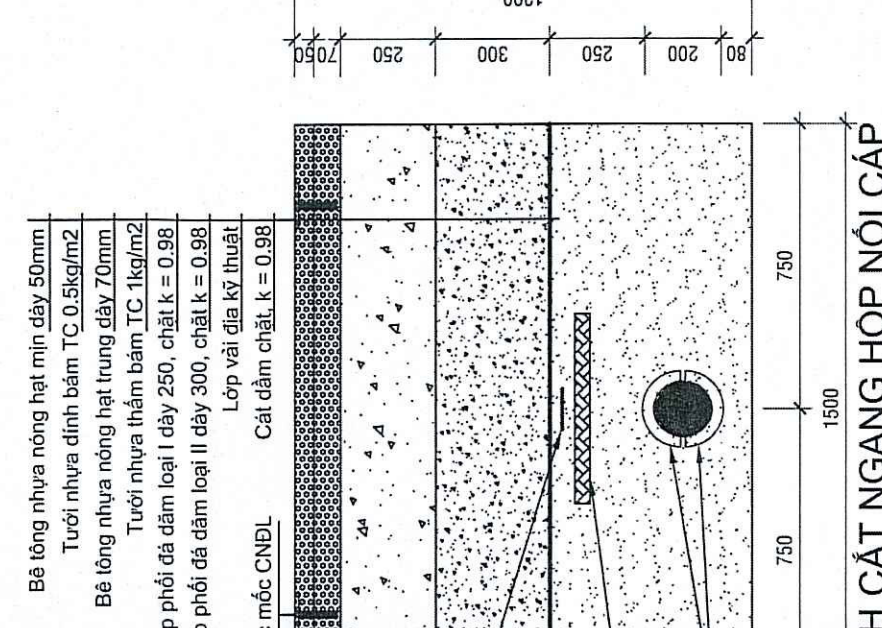
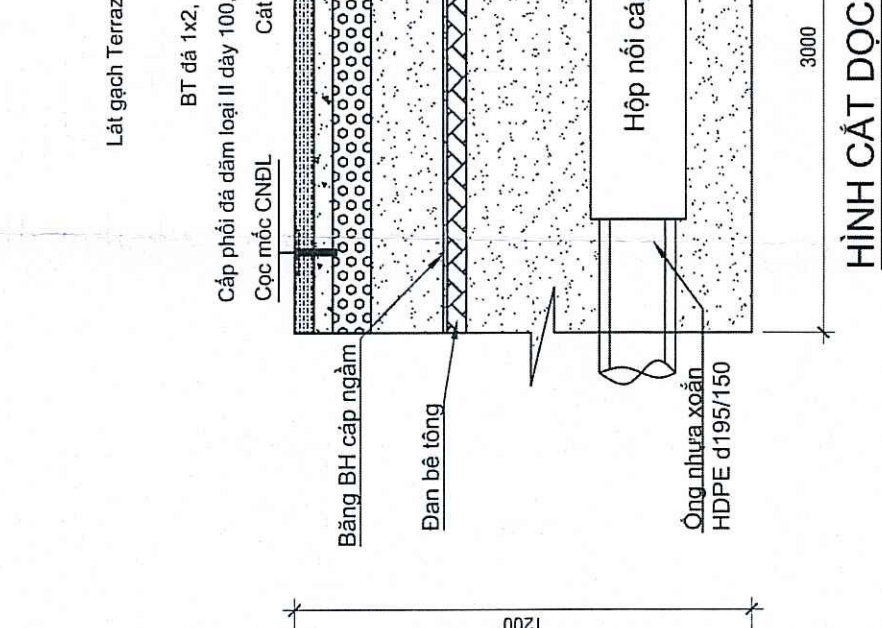
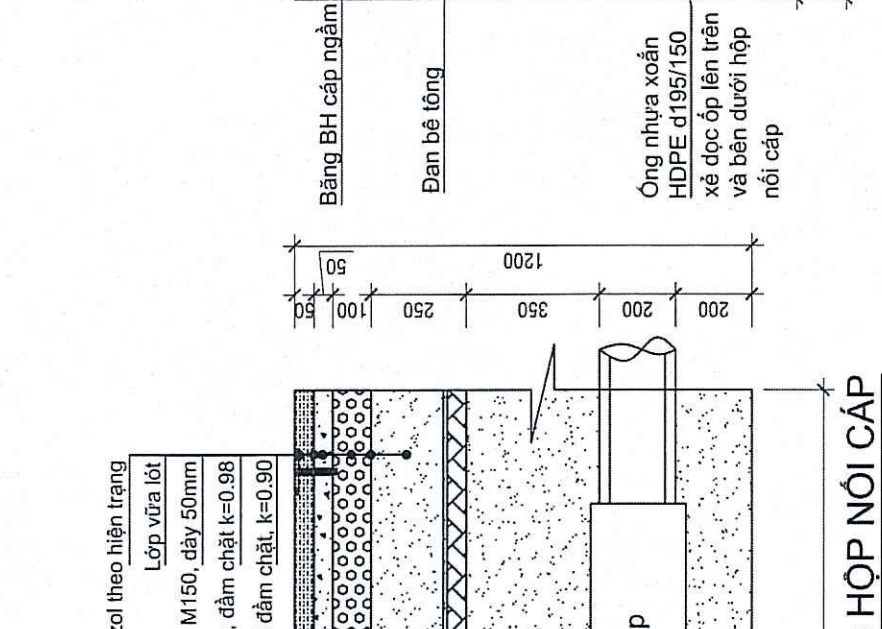
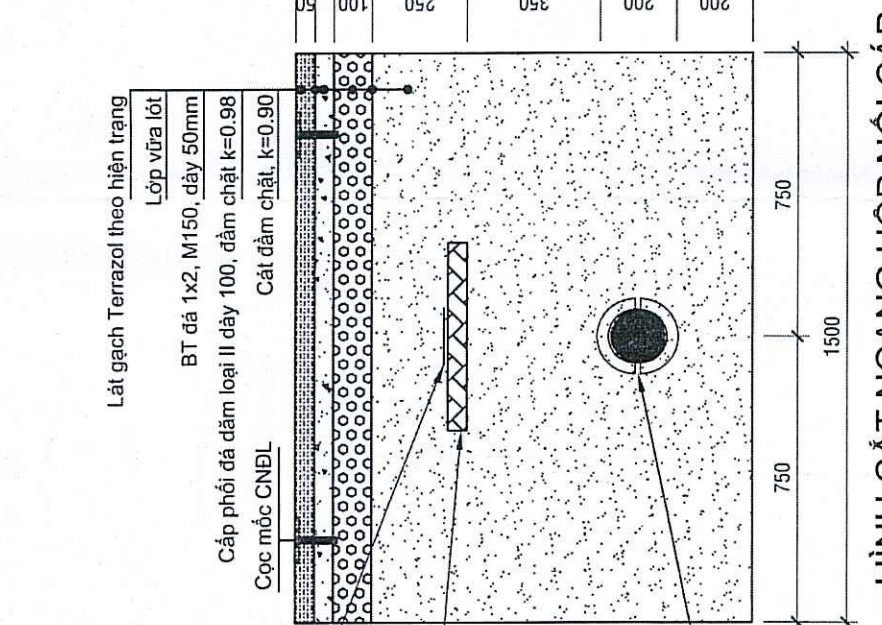
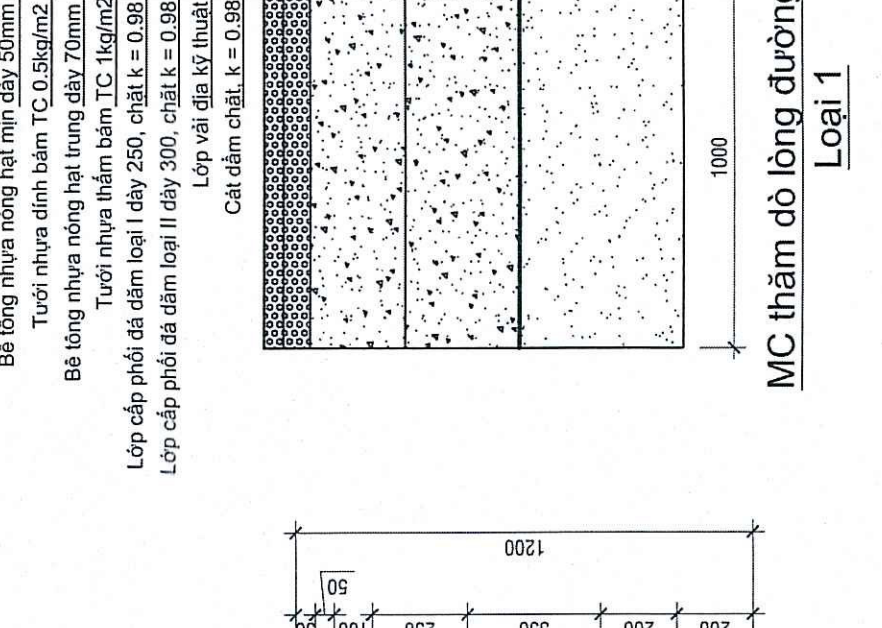
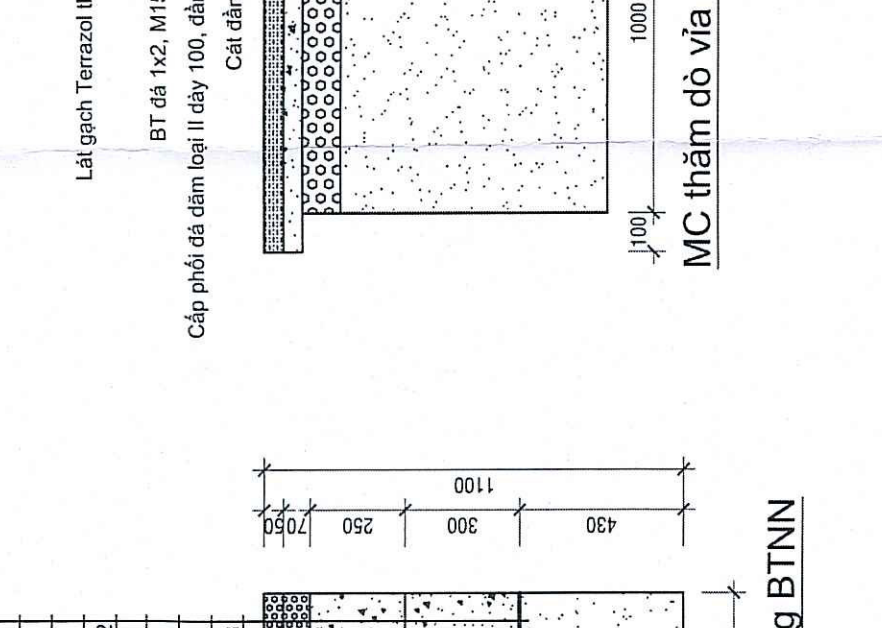
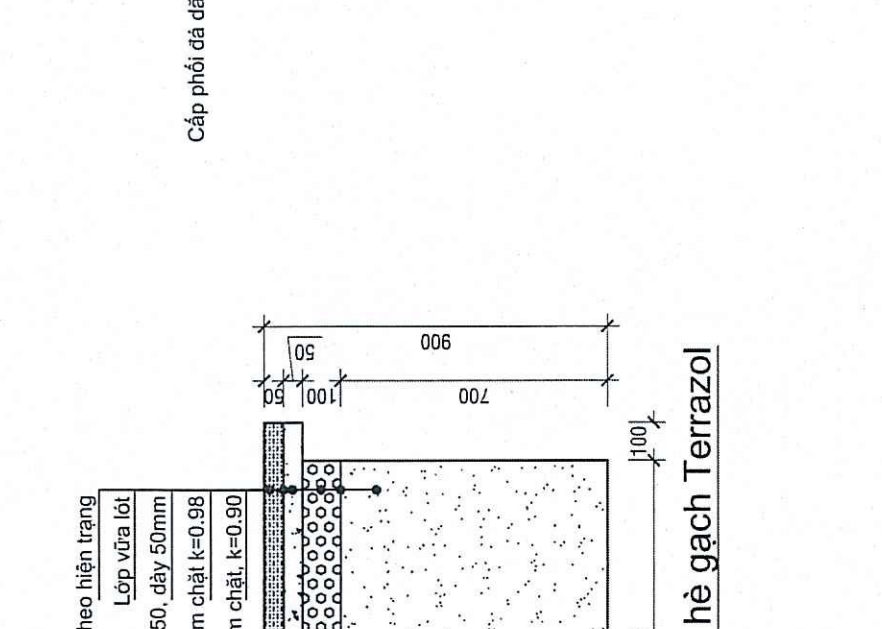
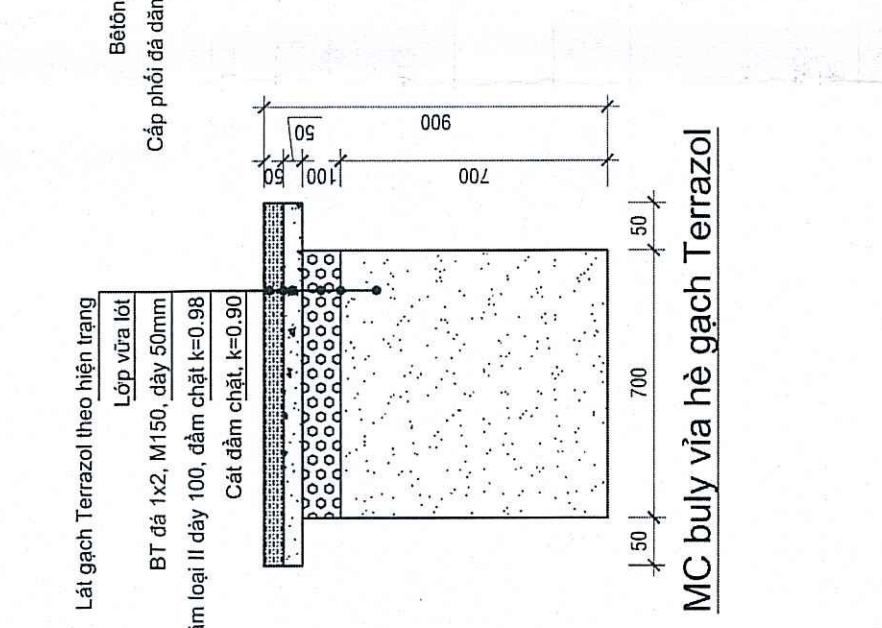
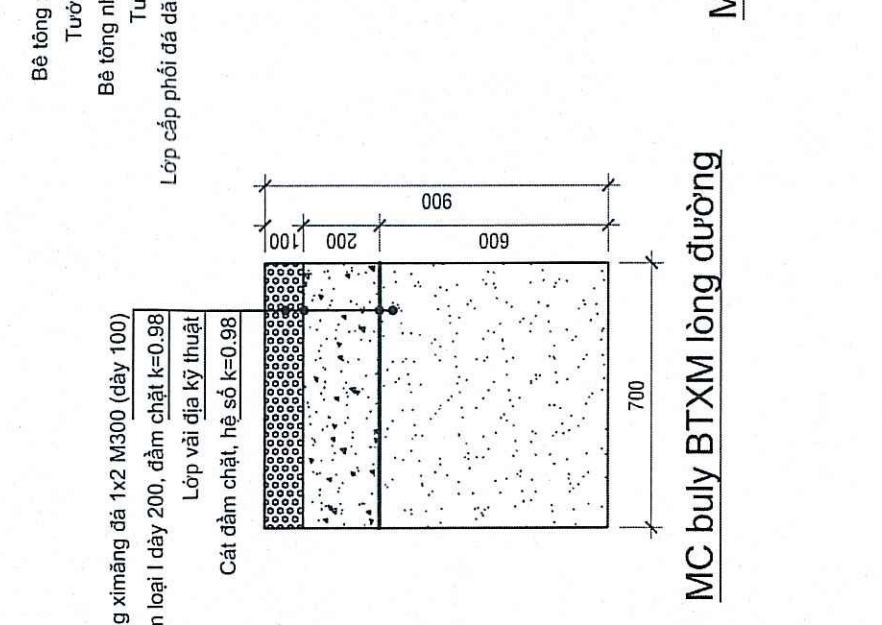
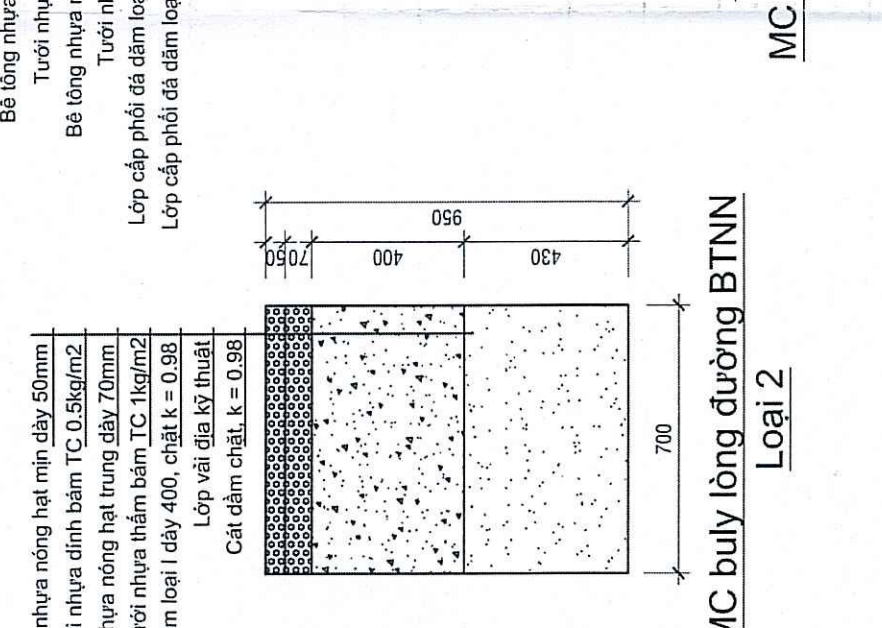
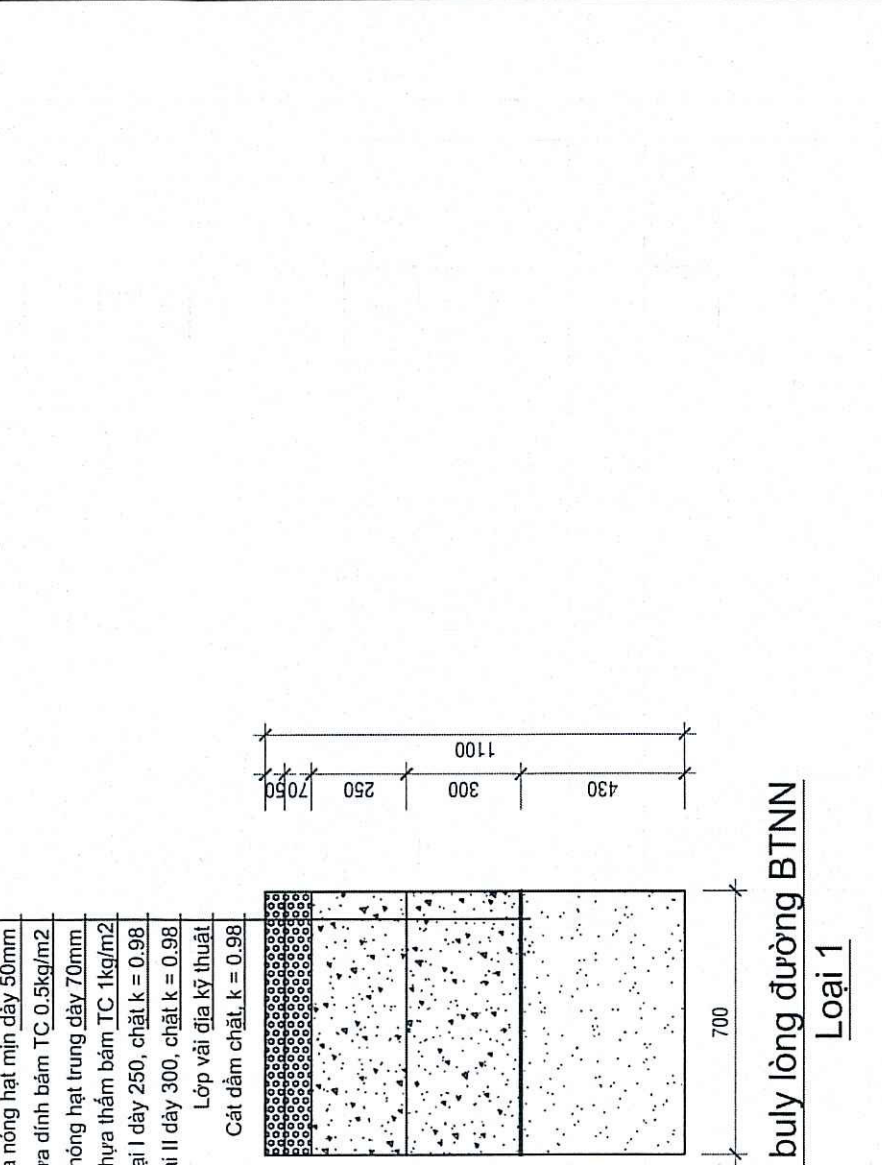
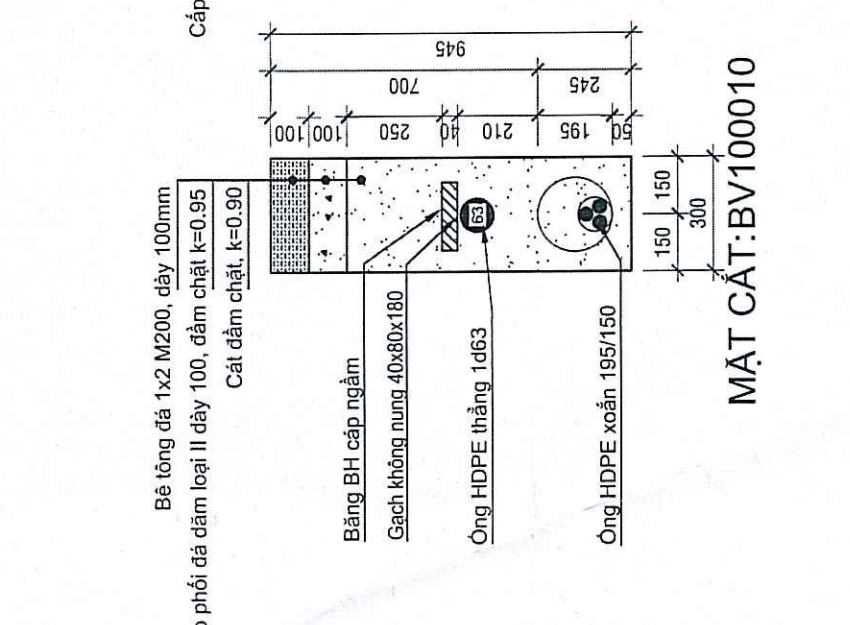
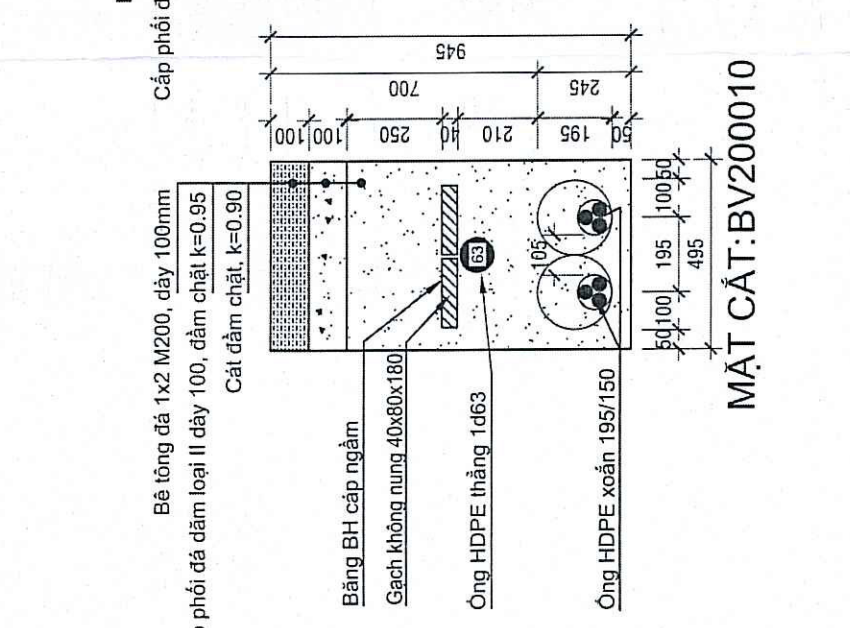
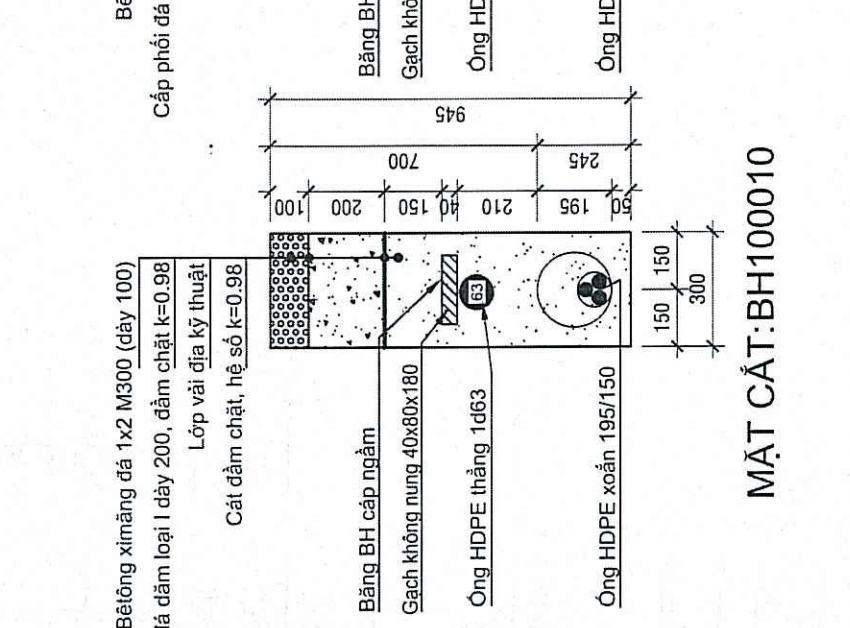
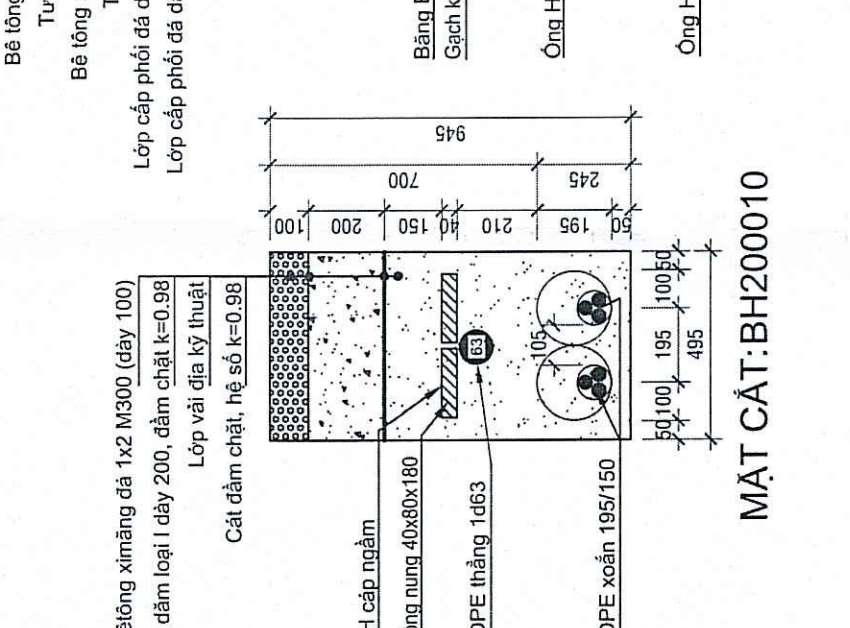
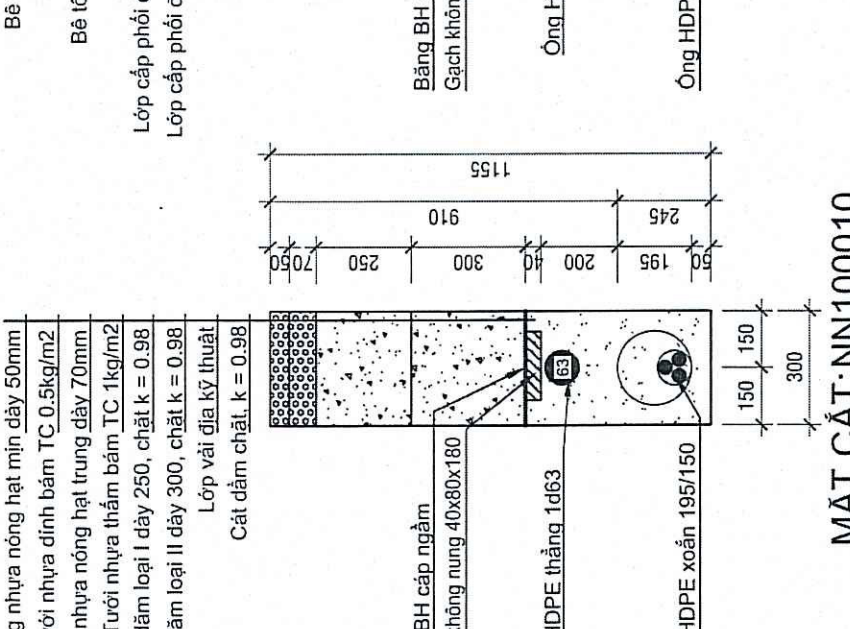
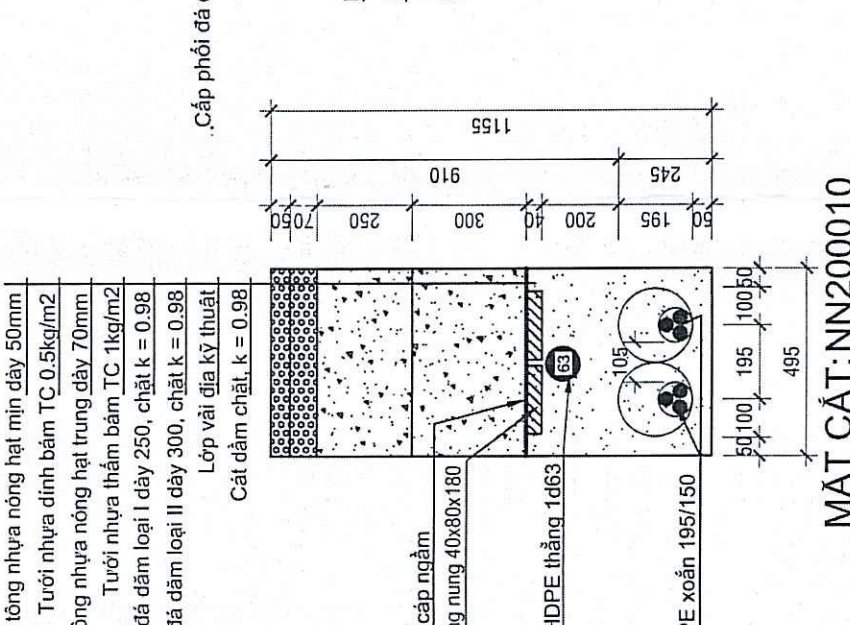
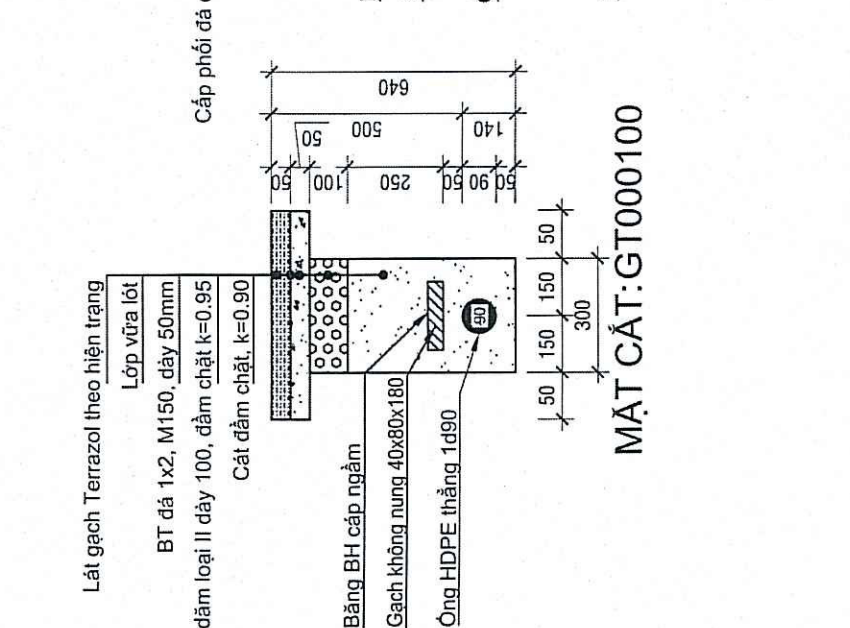
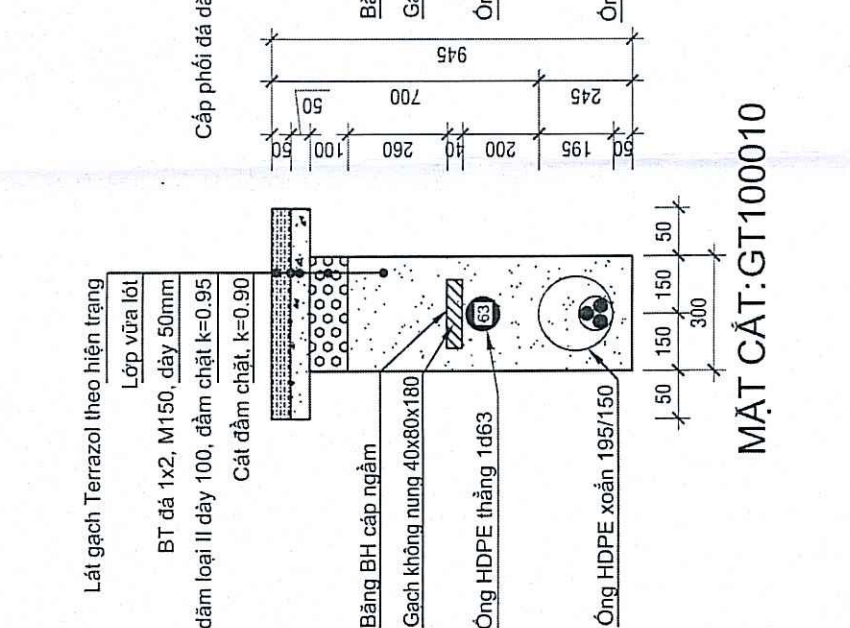
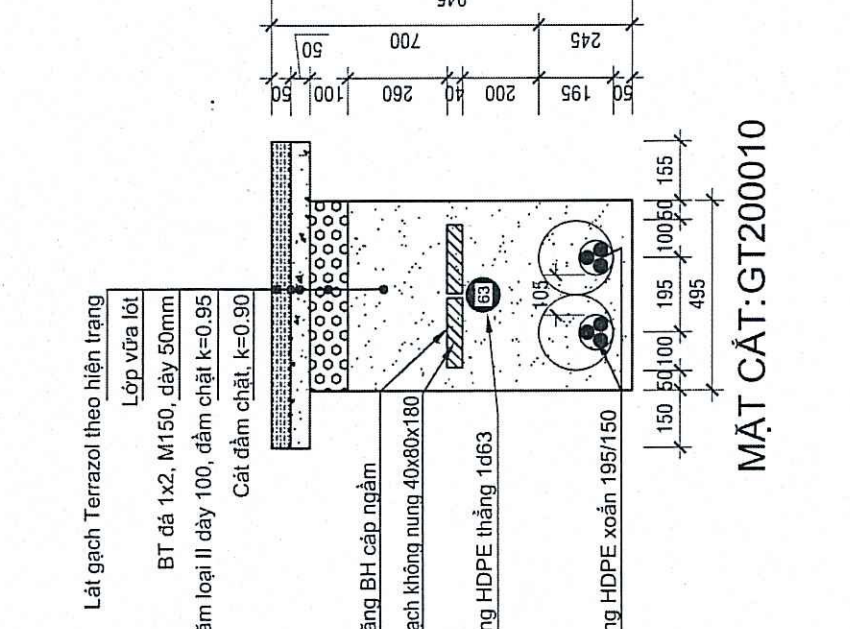
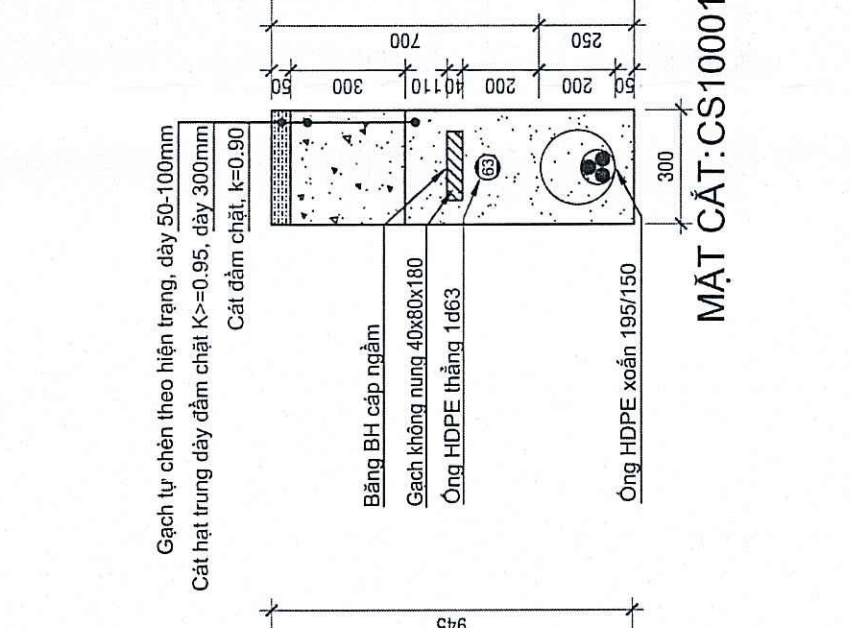
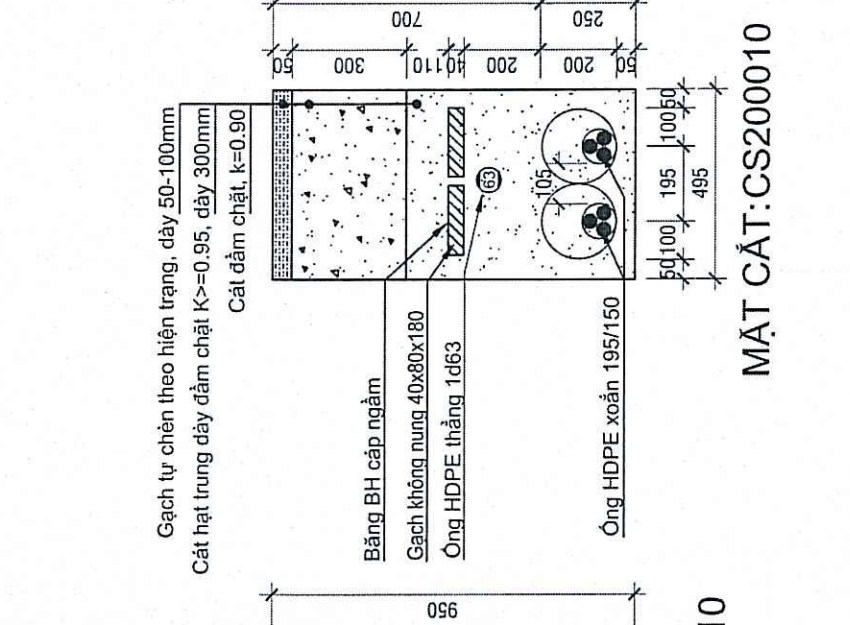
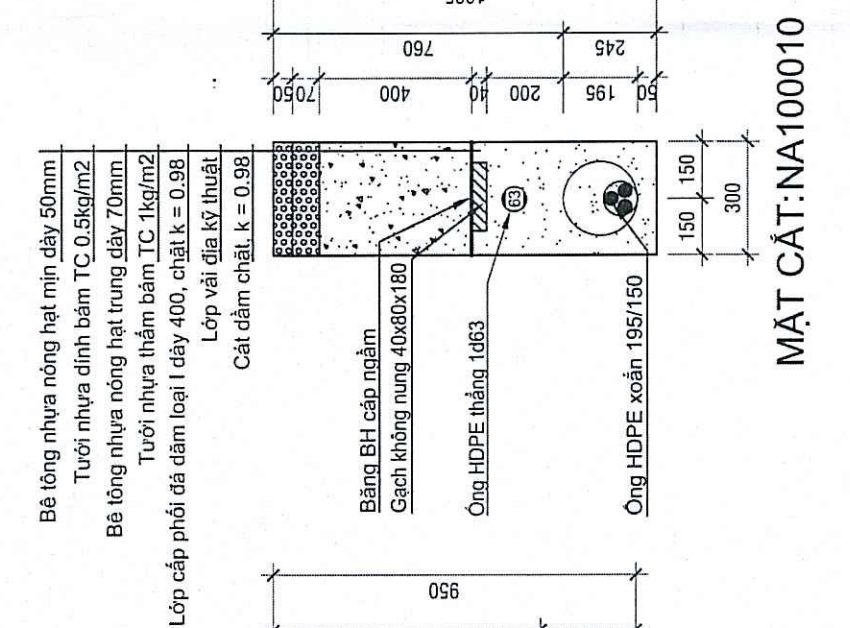
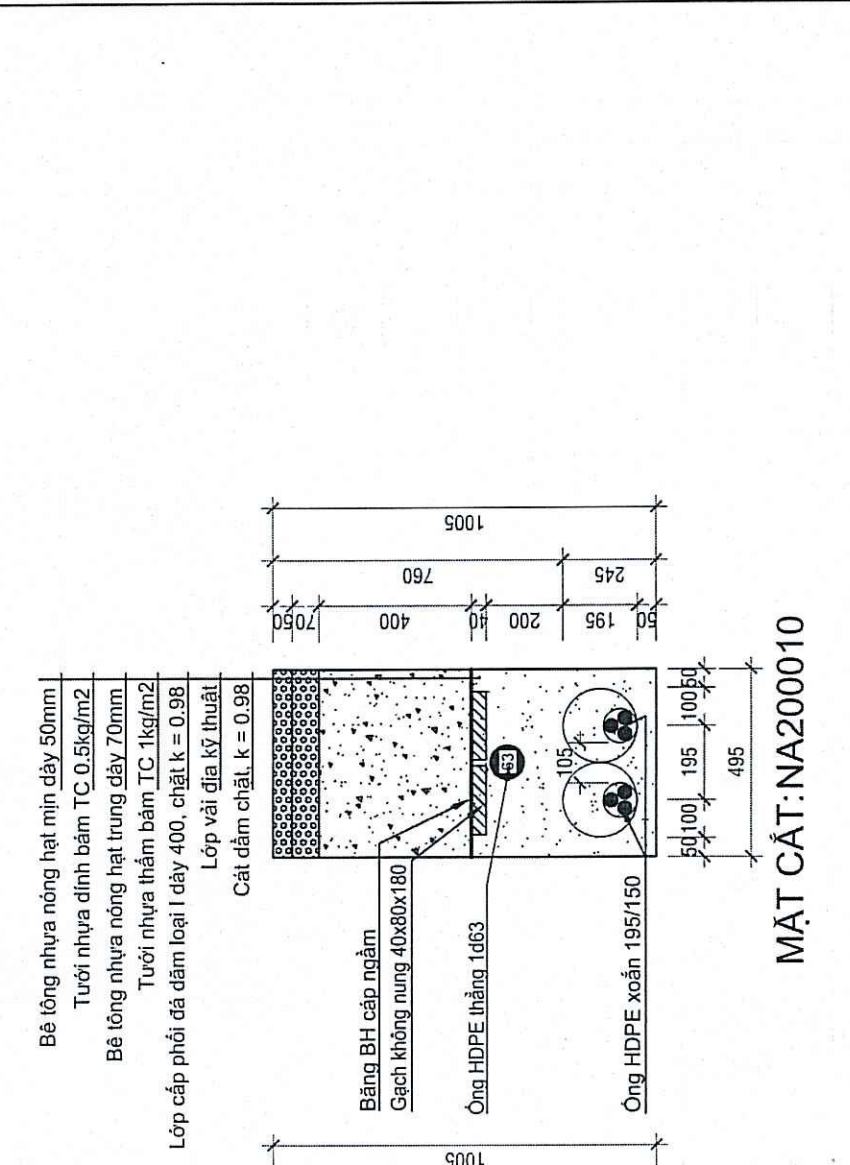

**BẢNG THỐNG KÊ THÉP HẦM CẤP**

| SỐ HIỆU | HÌNH DẠNG | Ø (mm) | CHIỀU DÀI (mm) | SƯỜNG ĐƠN VỊ (TOÁN ĐO) | KHOẢNG CÁCH | ĐƠN VỊ | TỔNG ĐO |
|---------|-----------|--------|----------------|------------------------|-------------|--------|---------|
| 1       | Ø10       | 10     | 450            | 5                      | 0,38        | 1,38   |         |
| 2       | Ø10       | 10     | 600            | 4                      | 0,37        | 1,48   |         |
| 3       | Ø10       | 10     | 600            | 2                      | 0,39        | 0,79   |         |
| 4       | Ø10       | 10     | 150            | 2                      | 0,07        | 0,15   |         |
| 5       | Ø10       | 10     | 150            | 8                      | 0,08        | 0,47   |         |
| 6       | L 50x5x5  | 50     | 450            | 4                      | 0,64        | 2,54   |         |
|         |           |        | 450            | 4                      | 0,65        | 3,39   |         |
|         |           |        | 600            | 4                      | 0,65        | 3,39   |         |
|         |           |        |                |                        |             |        | 10,21   |

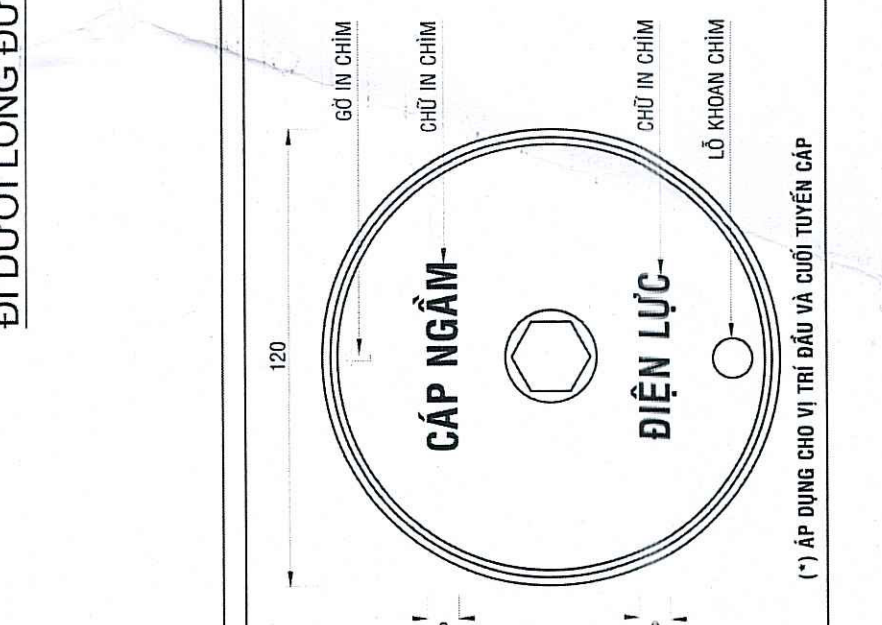
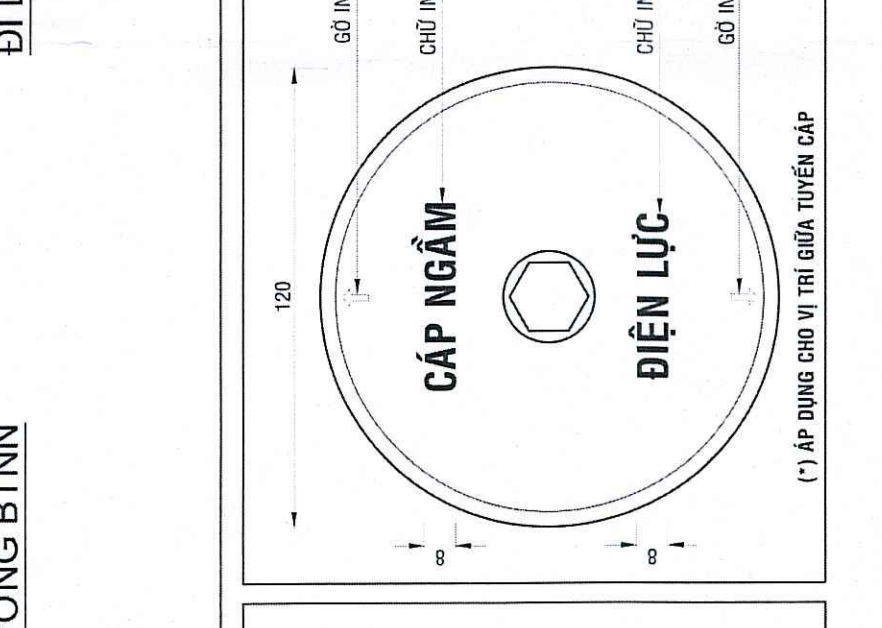
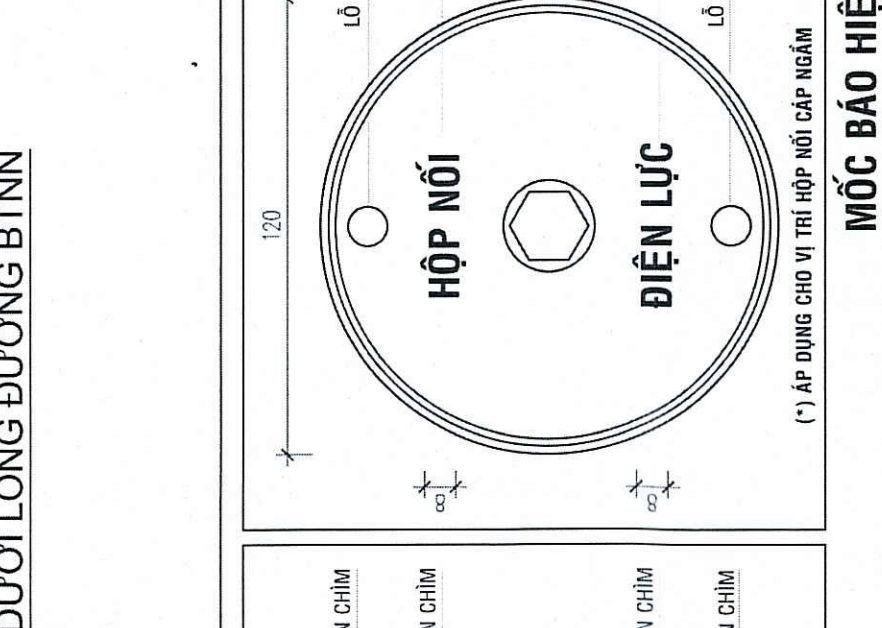
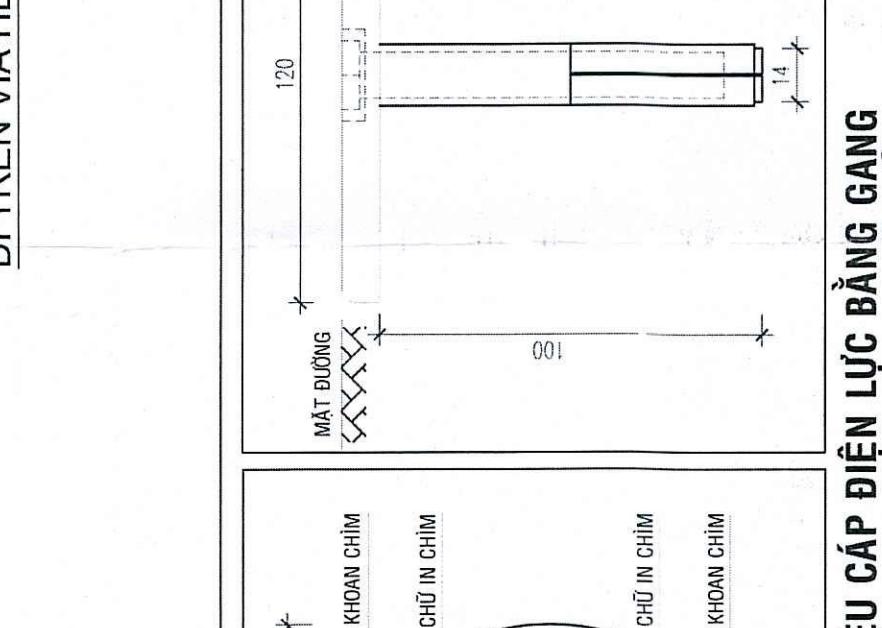
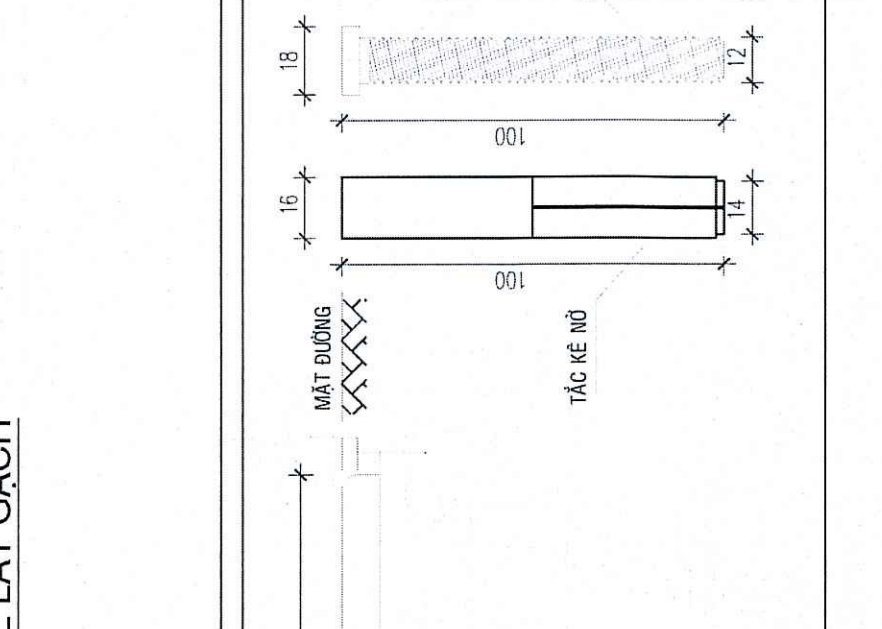
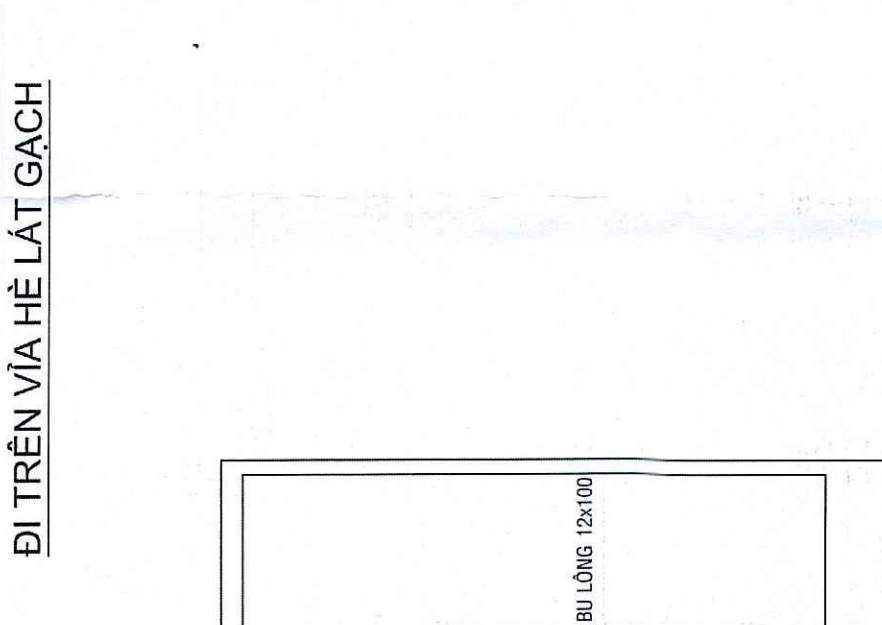
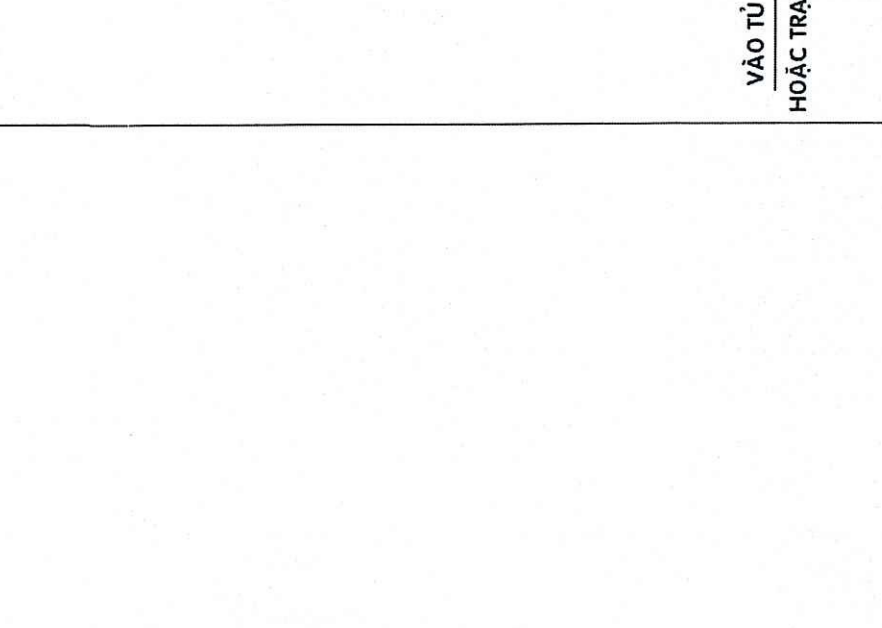
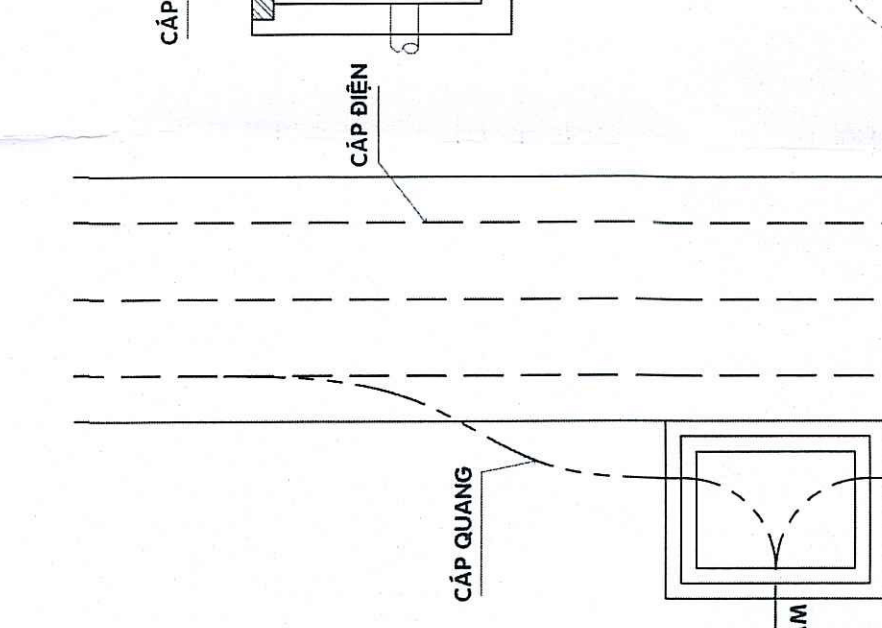
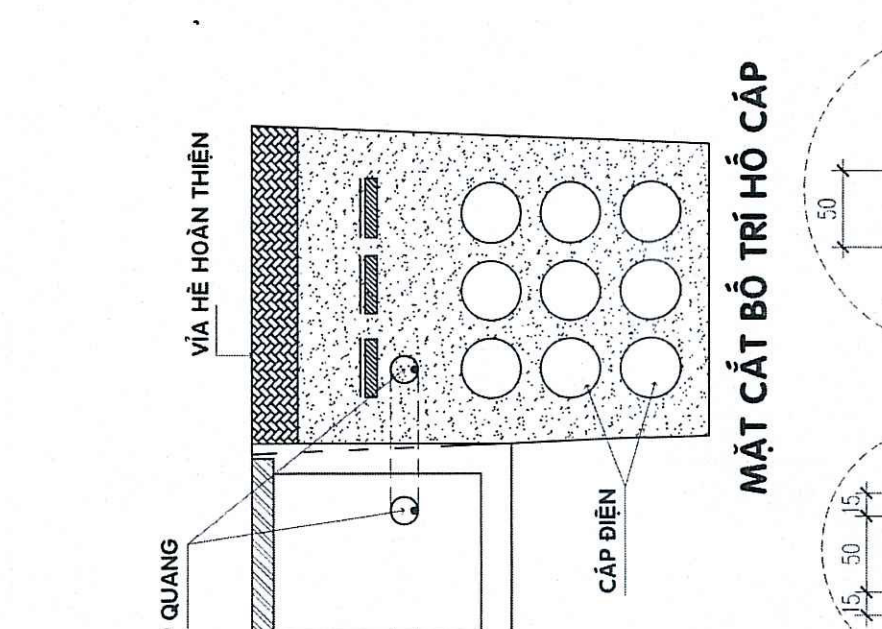
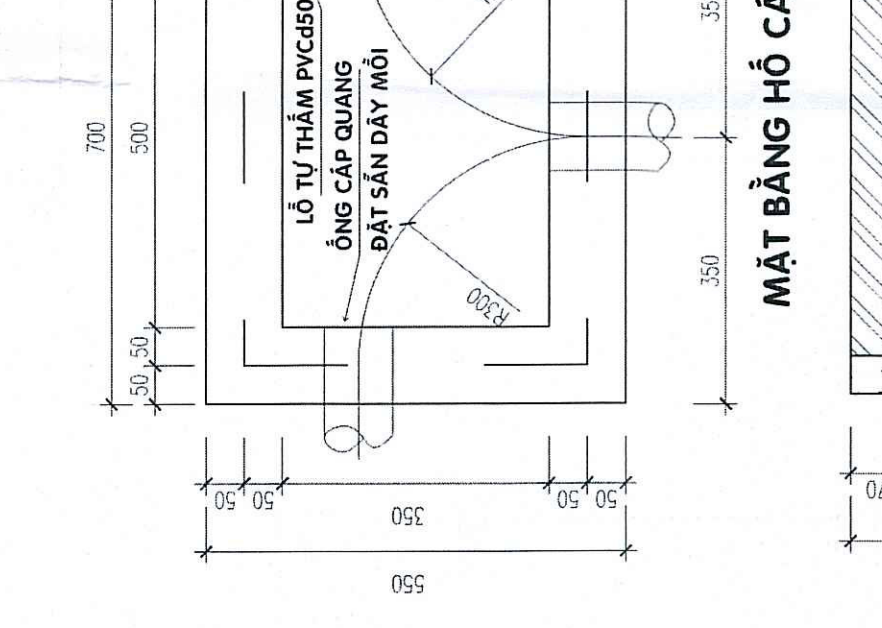
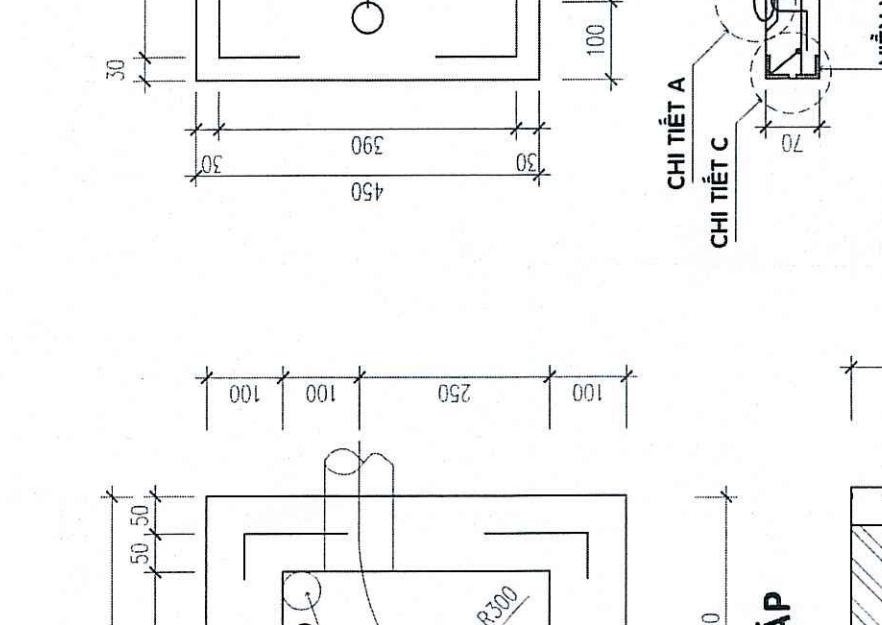
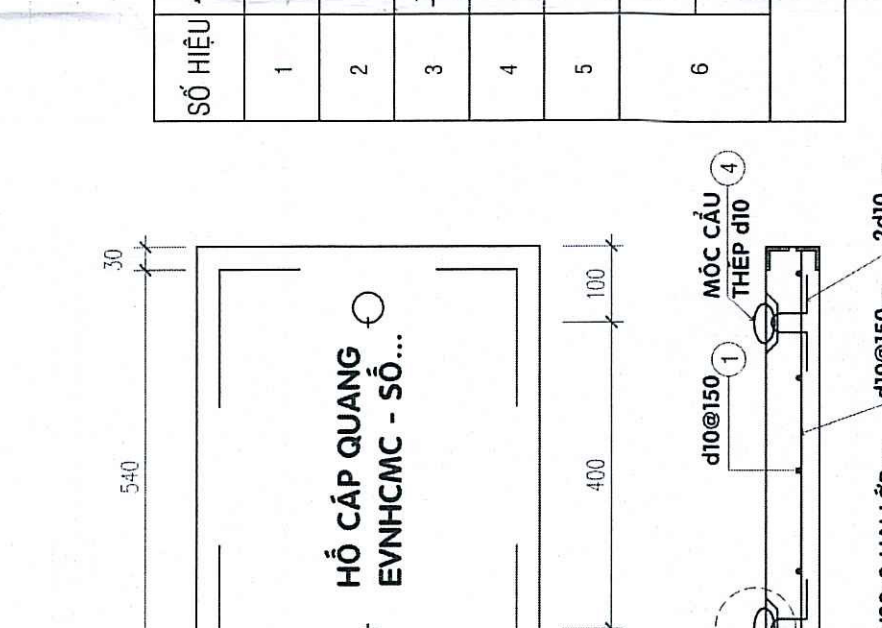

**BẢNG THỐNG KÊ THÉP HẦM CẤP**

| SỐ HIỆU | HÌNH DẠNG | Ø (mm) | CHIỀU DÀI (mm) | SƯỜNG ĐƠN VỊ (TOÁN ĐO) | KHOẢNG CÁCH | ĐƠN VỊ | TỔNG ĐO |
|---------|-----------|--------|----------------|------------------------|-------------|--------|---------|
| 1       | Ø10       | 10     | 2400           | 8                      | 0,05        | 5,68   |         |
| 2       | Ø10       | 10     | 2310           | 5                      | 2,05        | 10,25  |         |
| 3       | Ø10       | 10     | 2100           | 4                      | 1,52        | 7,67   |         |
| 4       | Ø10       | 10     | 150            | 16                     | 0,06        | 0,95   |         |
|         |           |        | 500            | 2                      | 2,15        | 4,32   |         |
|         |           |        | 700            | 2                      | 2,75        | 5,50   |         |
|         |           |        | 450            | 2                      | 1,77        | 3,53   |         |
|         |           |        | 600            | 2                      | 2,38        | 4,71   |         |
|         |           |        |                |                        |             |        | 42,81   |

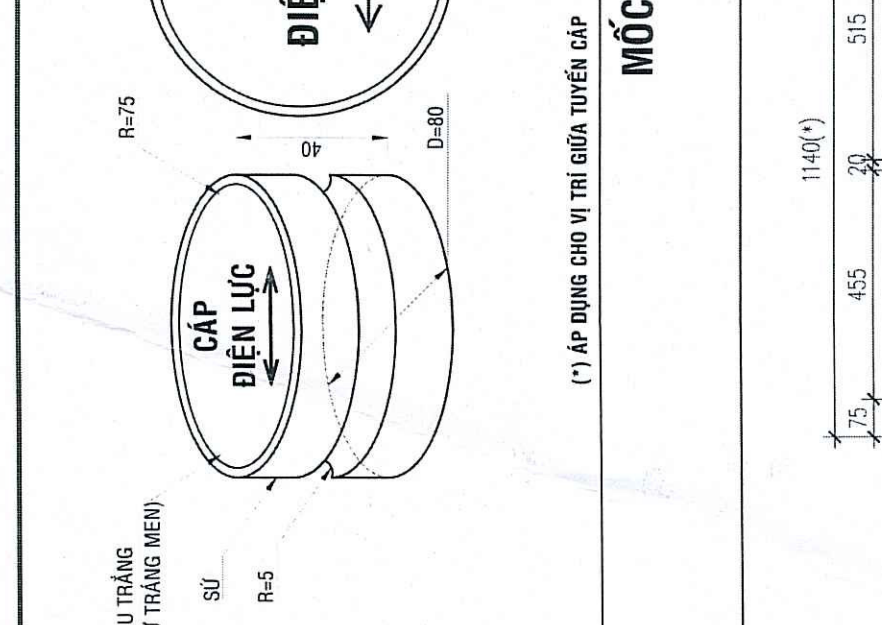
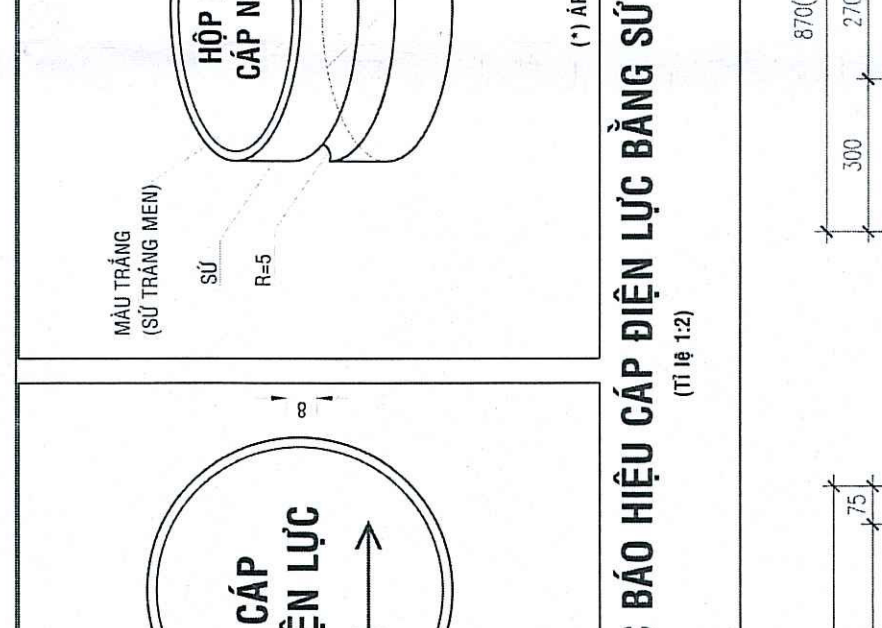
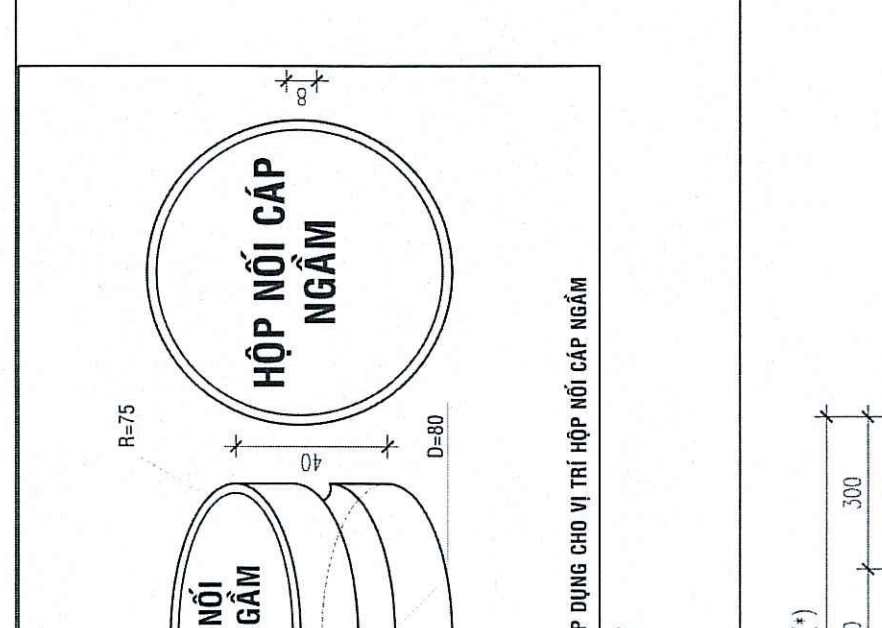
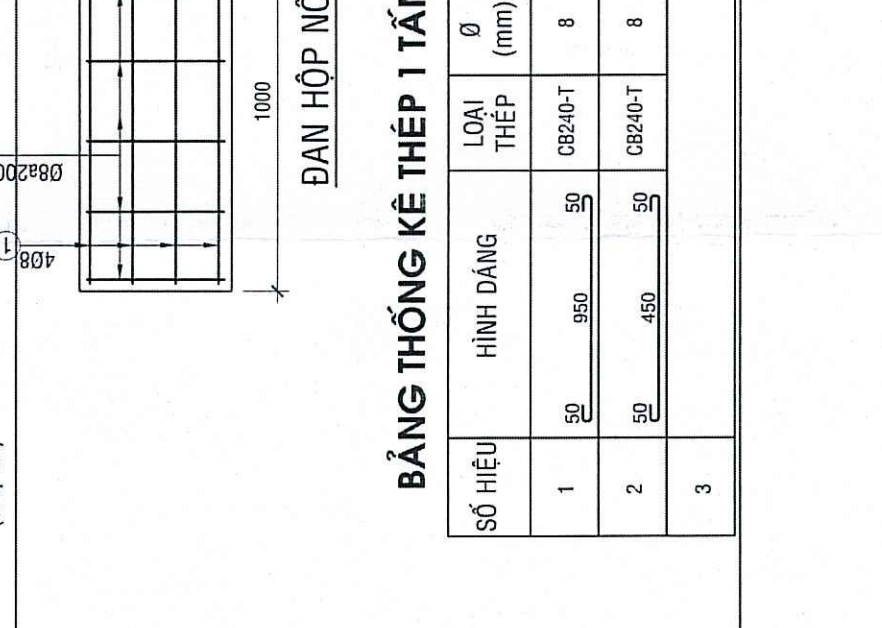
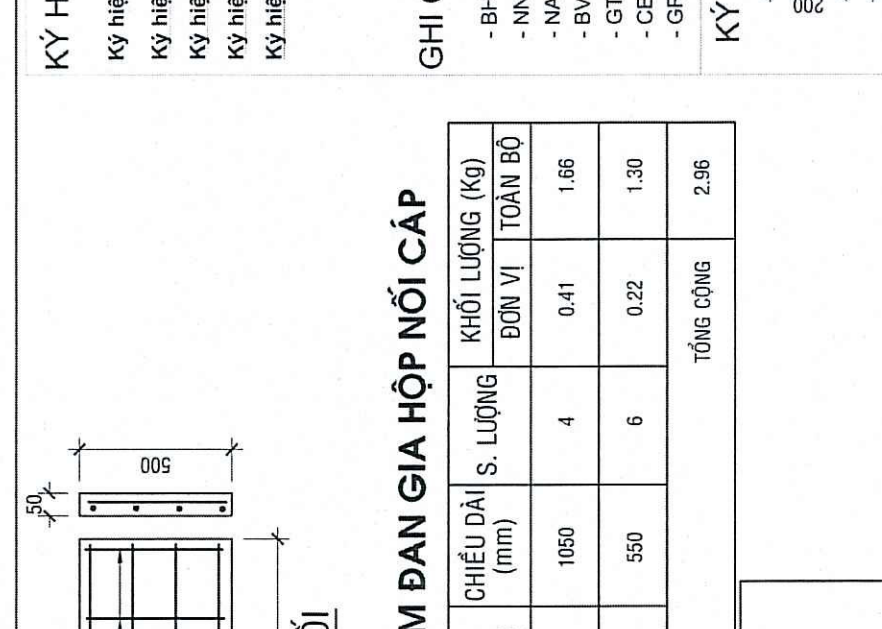
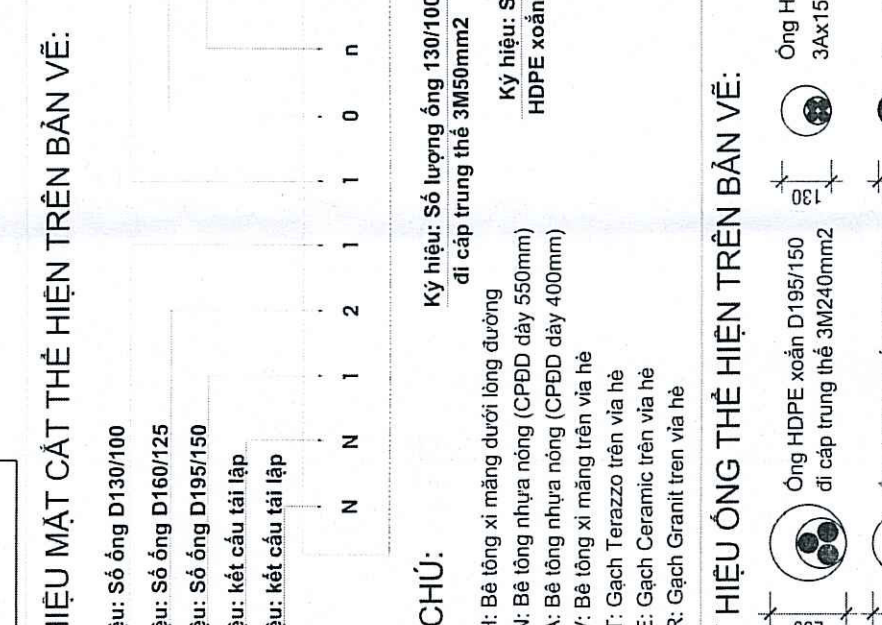
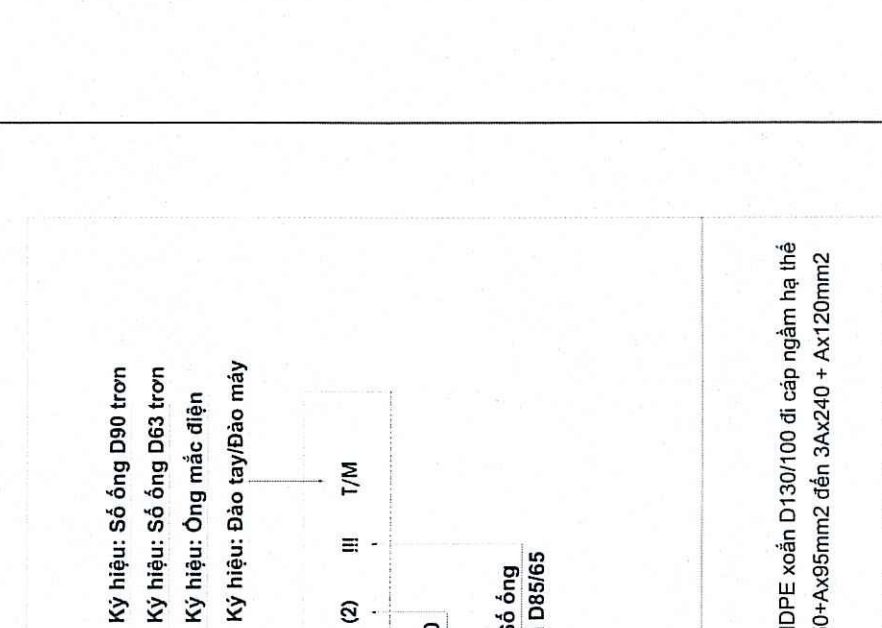
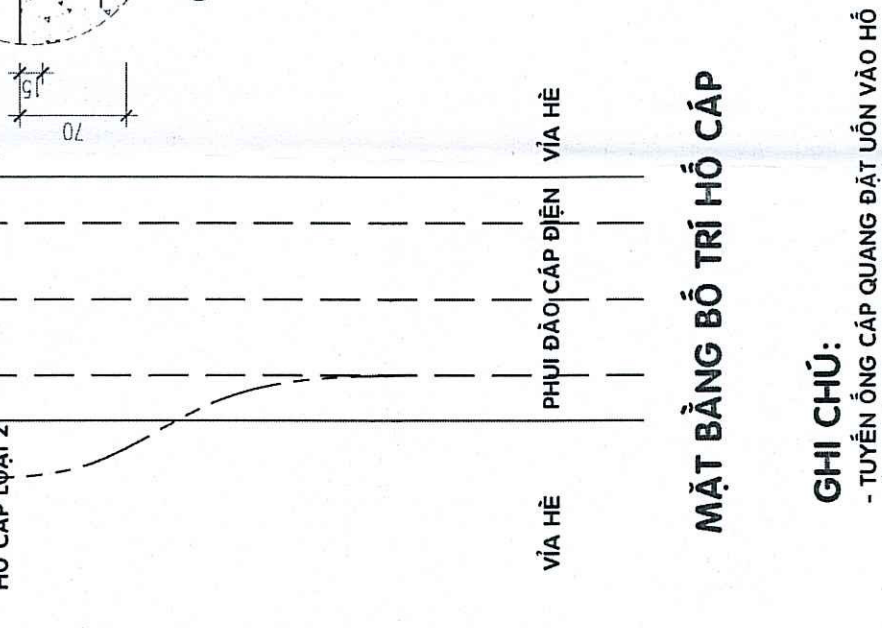
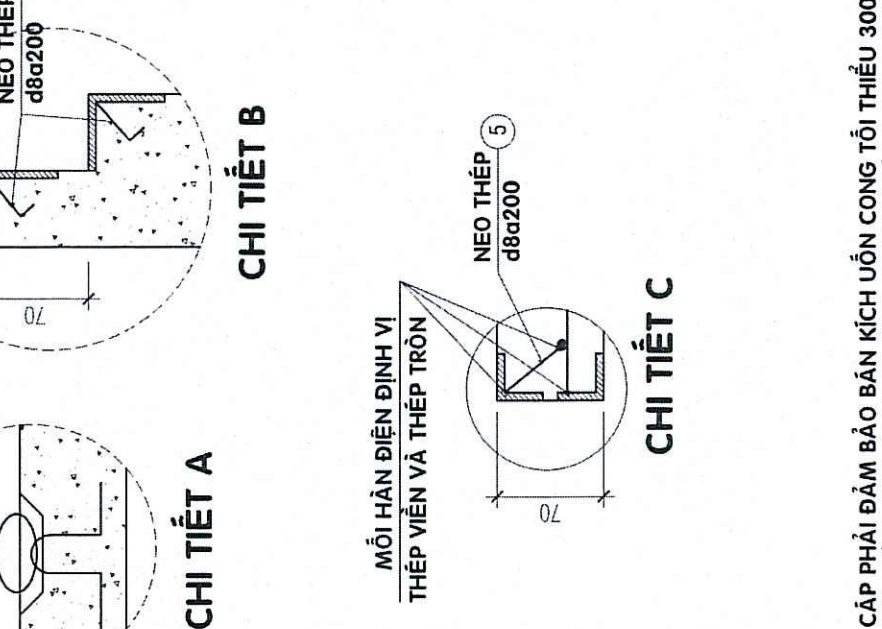
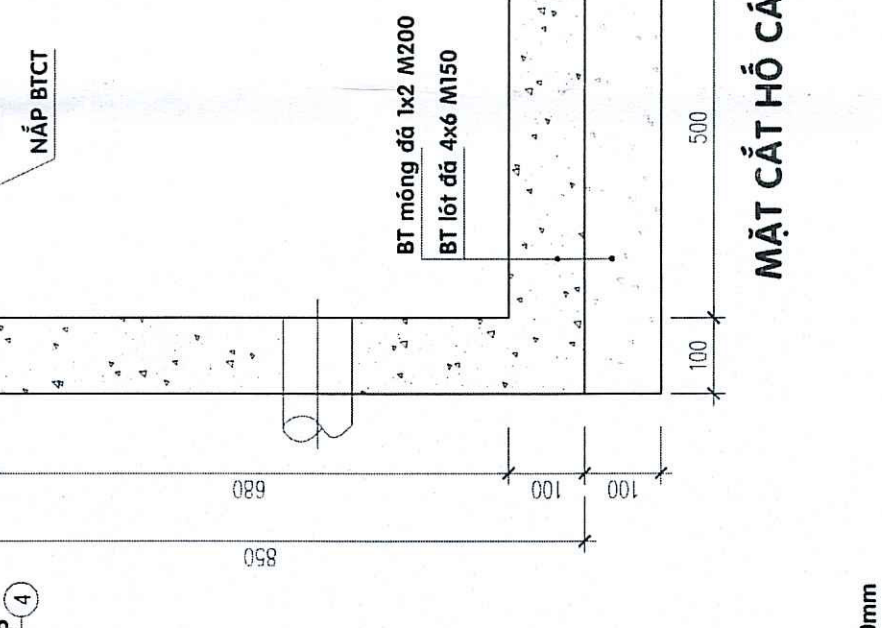
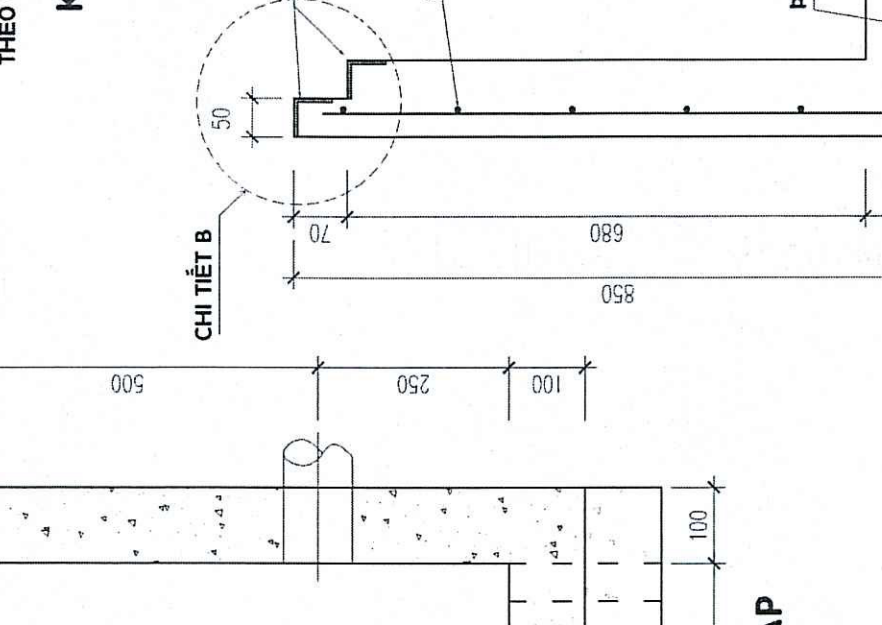
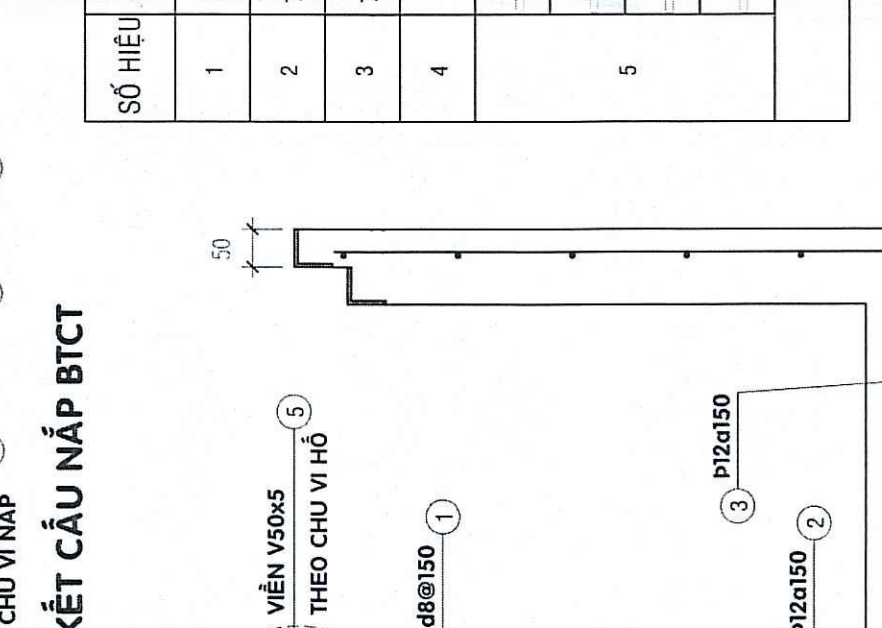

**BẢNG THỐNG KÊ THÉP HẦM CẤP**

| SỐ HIỆU | HÌNH DẠNG | Ø (mm) | CHIỀU DÀI (mm) | SƯỜNG ĐƠN VỊ (TOÁN ĐO) | KHOẢNG CÁCH | ĐƠN VỊ | TỔNG ĐO |
|---------|-----------|--------|----------------|------------------------|-------------|--------|---------|
| 1       | Ø10       | 10     | 2400           | 8                      | 0,05        | 5,68   |         |
| 2       | Ø10       | 10     | 2310           | 5                      | 2,05        | 10,25  |         |
| 3       | Ø10       | 10     | 2100           | 4                      | 1,52        | 7,67   |         |
| 4       | Ø10       | 10     | 150            | 16                     | 0,06        | 0,95   |         |
|         |           |        | 500            | 2                      | 2,15        | 4,32   |         |
|         |           |        | 700            | 2                      | 2,75        | 5,50   |         |
|         |           |        | 450            | 2                      | 1,77        | 3,53   |         |
|         |           |        | 600            | 2                      | 2,38        | 4,71   |         |
|         |           |        |                |                        |             |        | 42,81   |

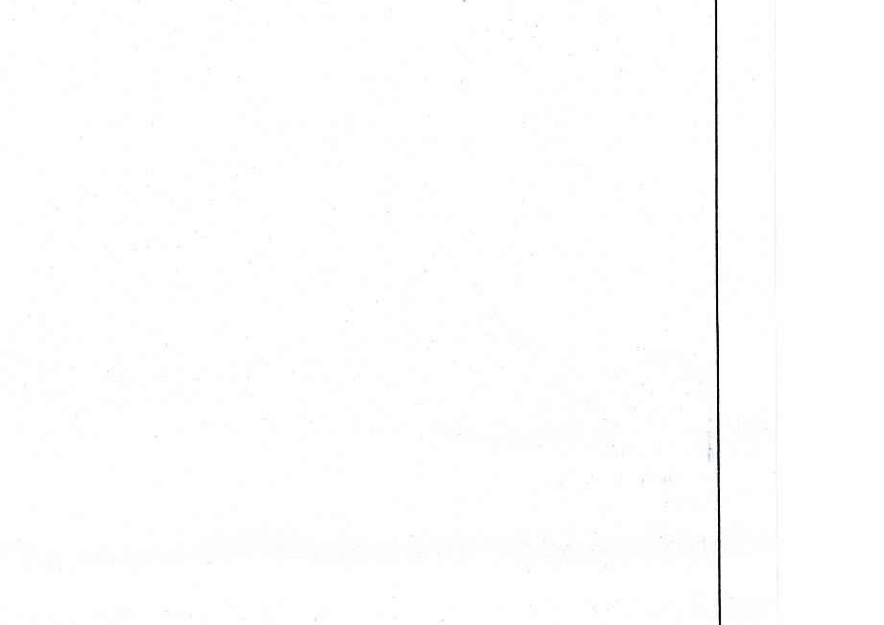
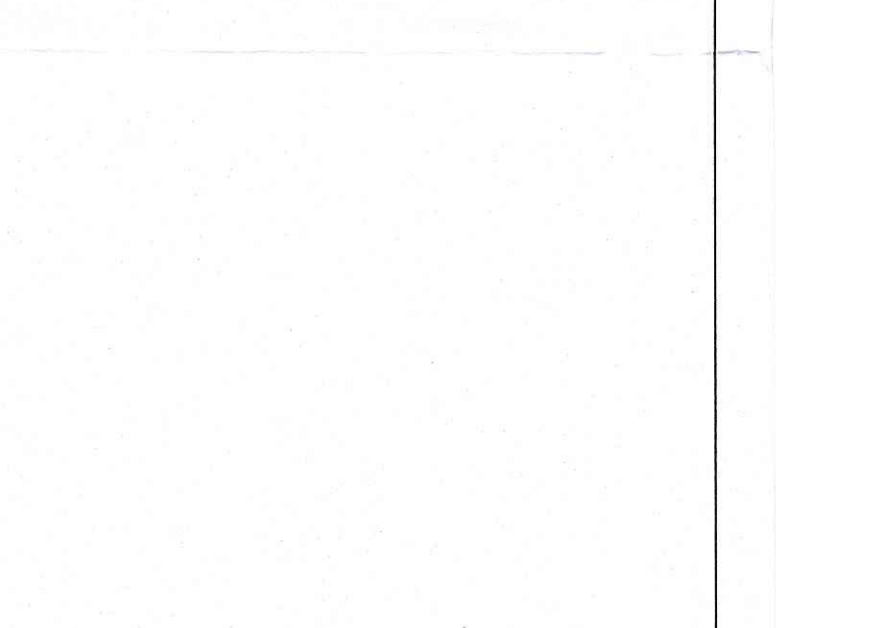
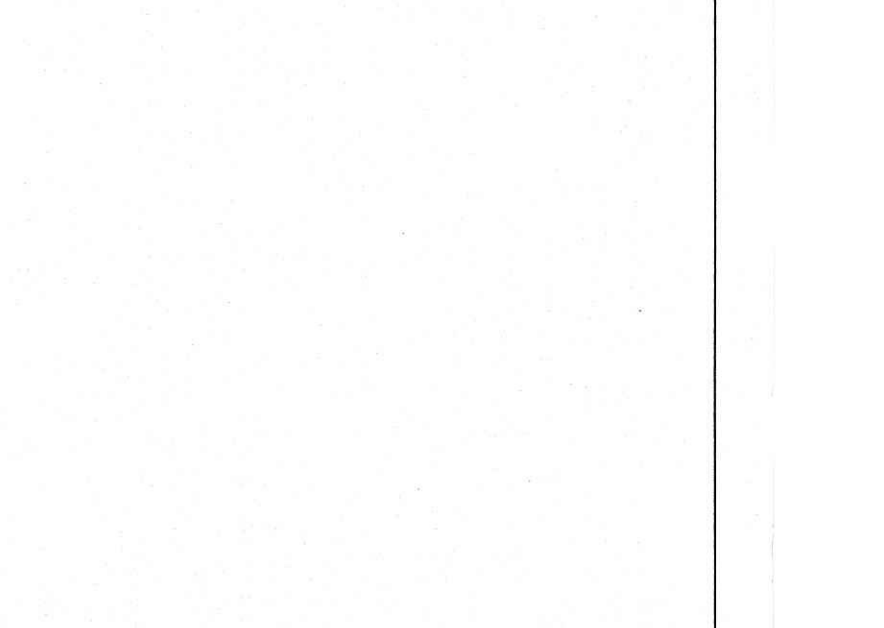
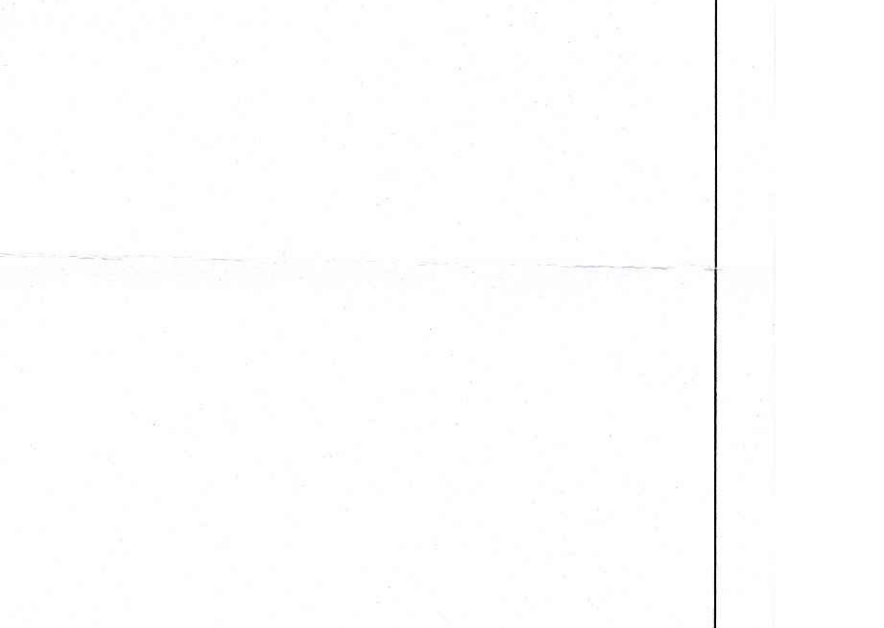
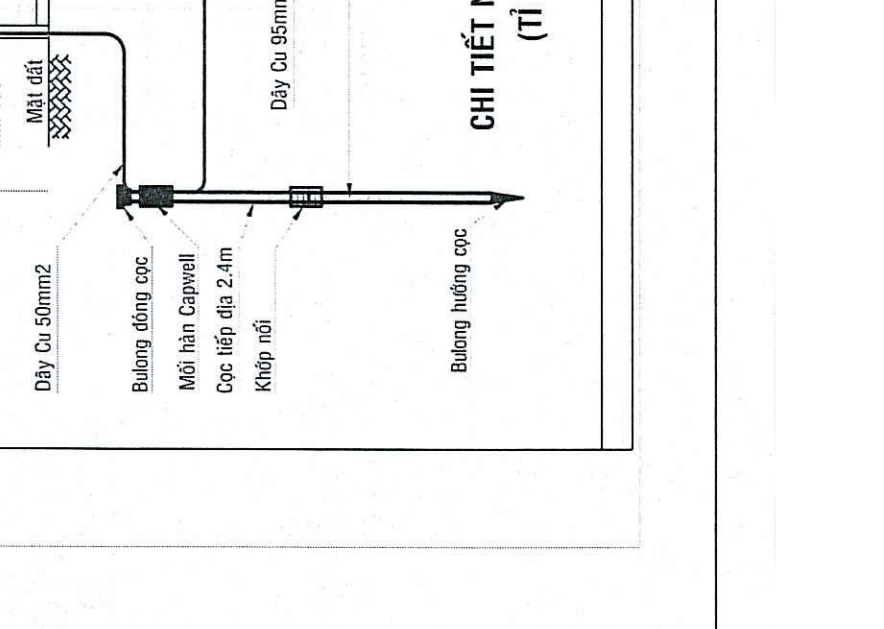
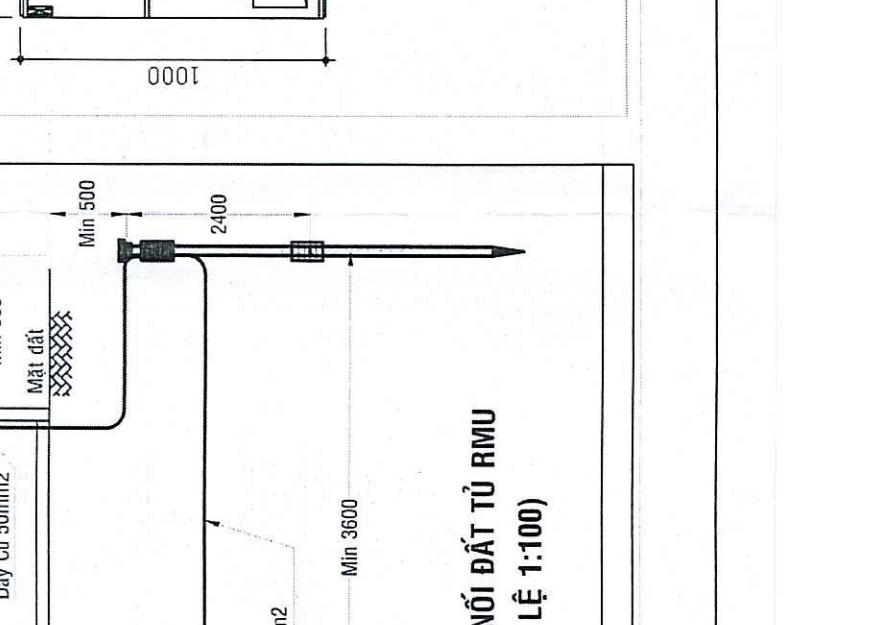
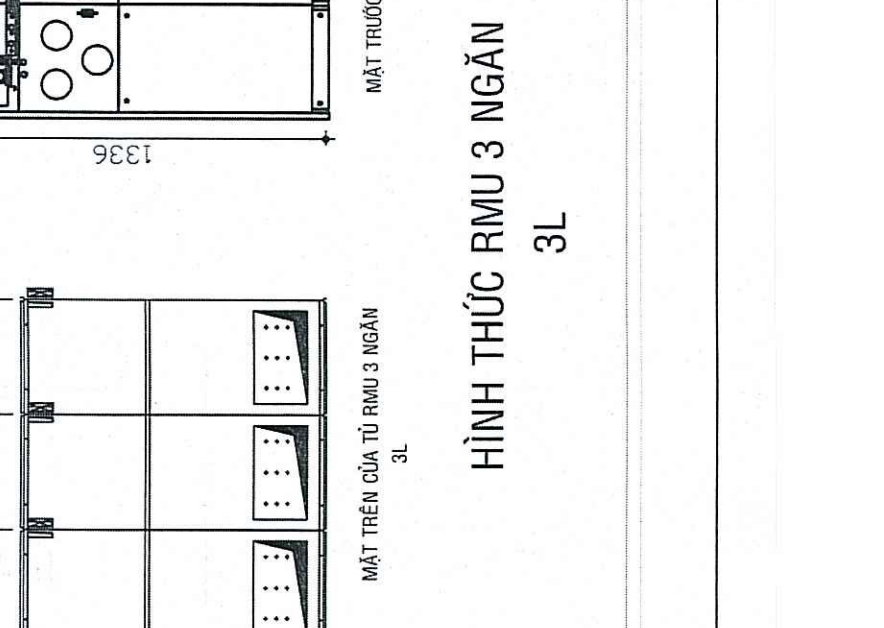
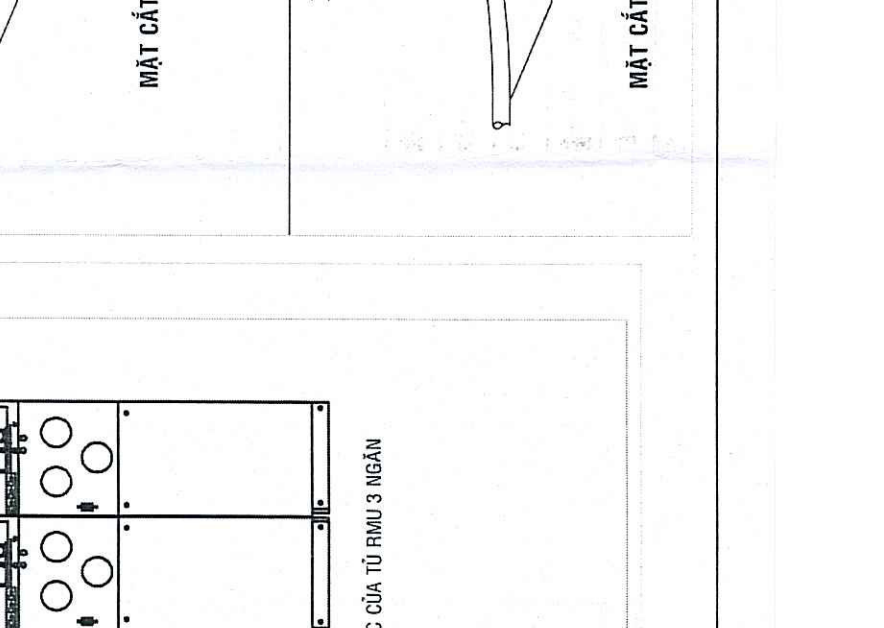
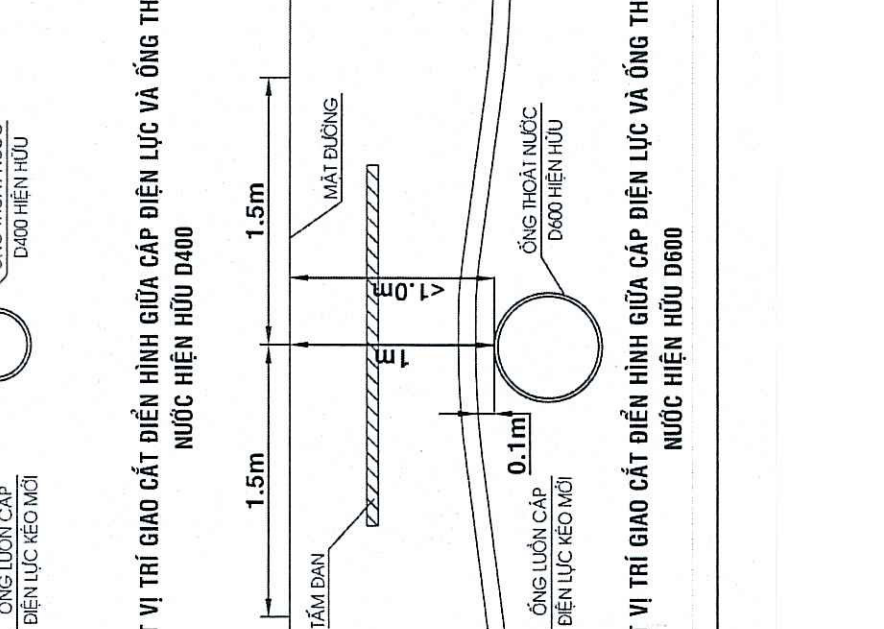
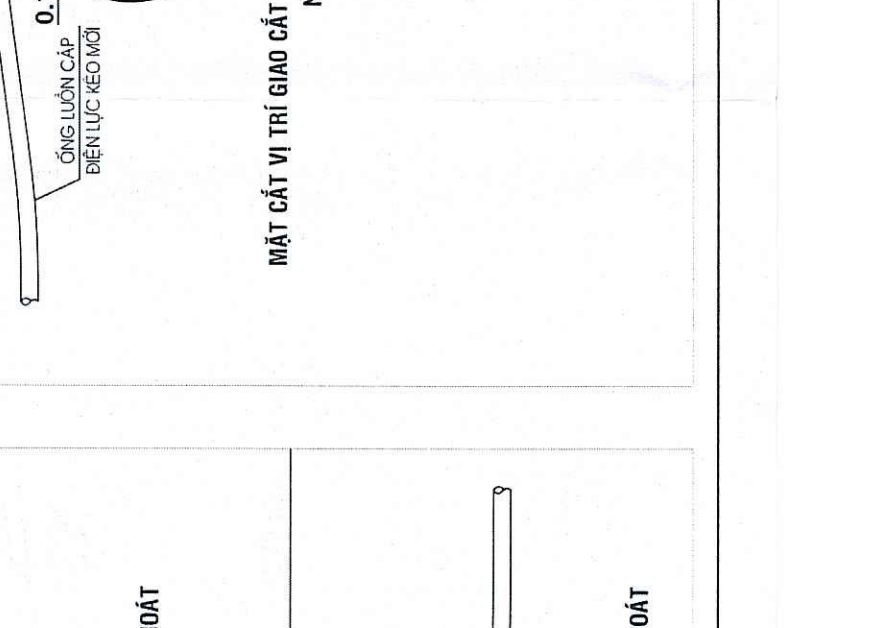
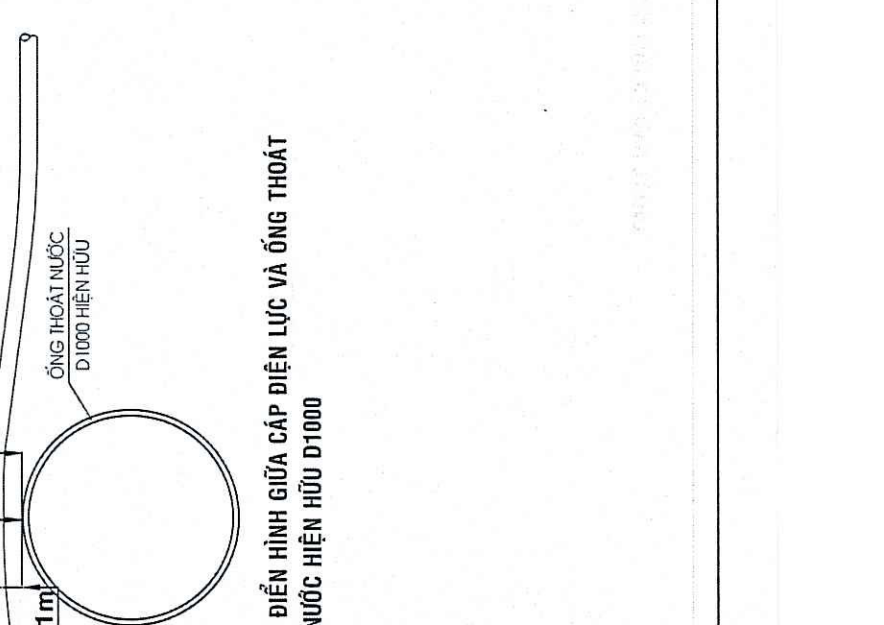
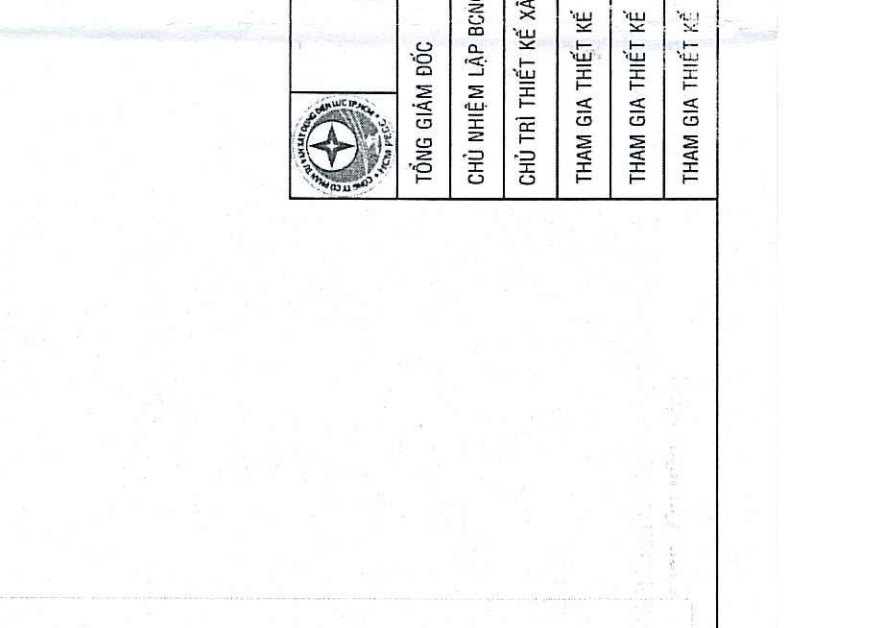
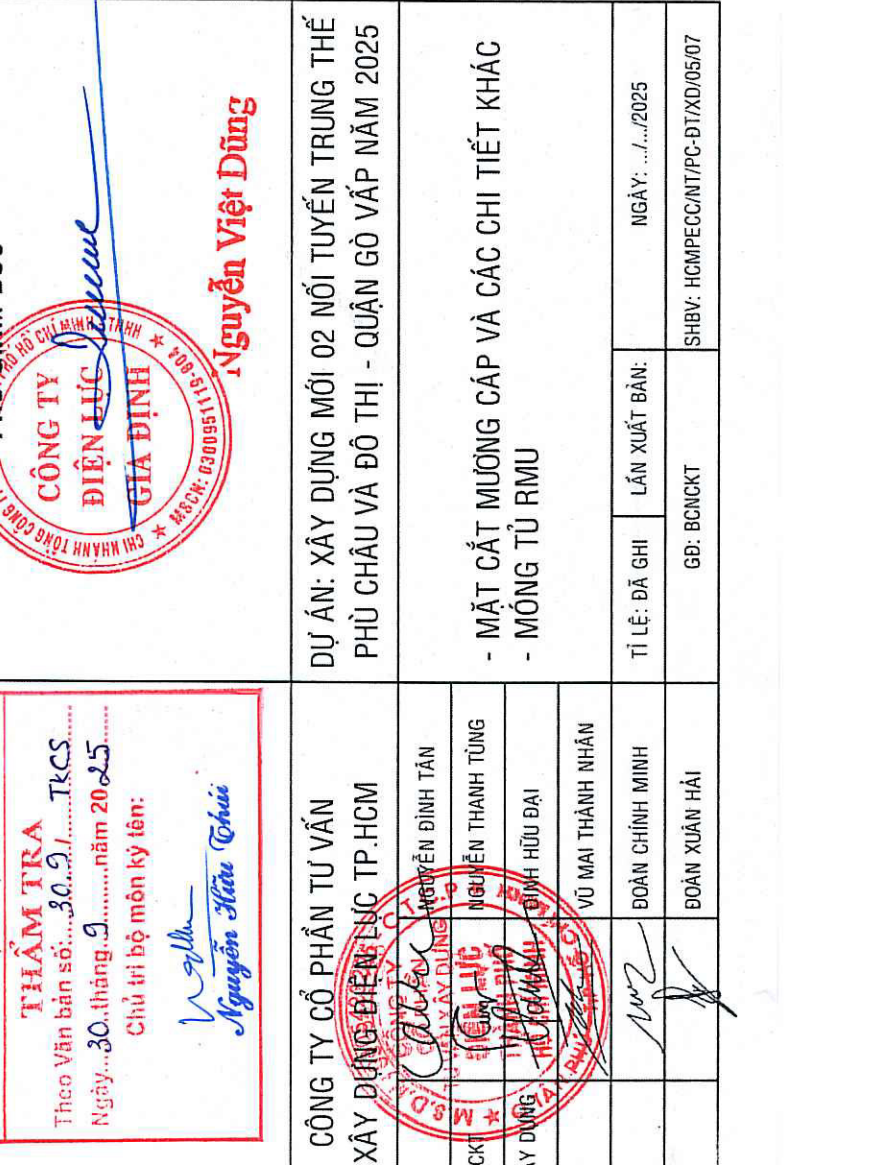
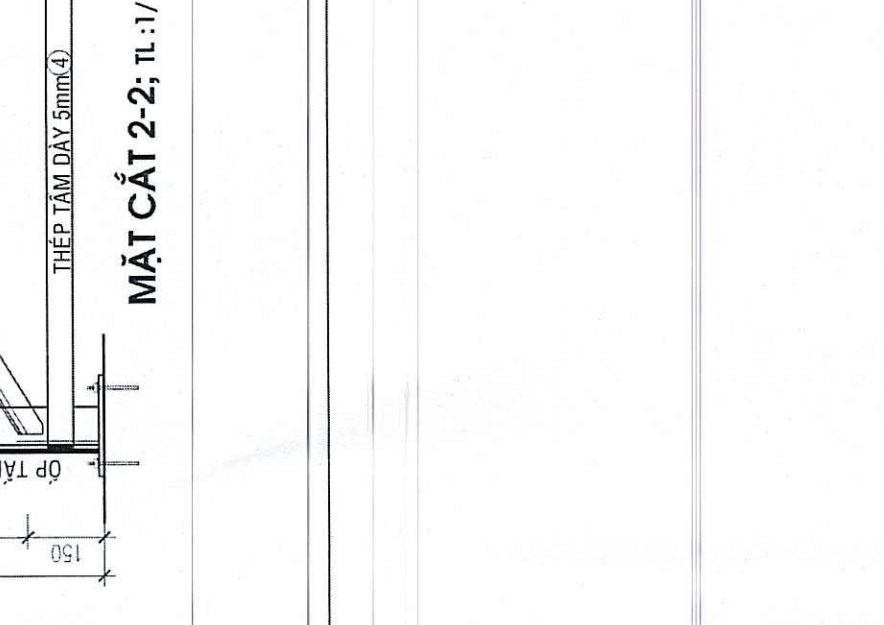
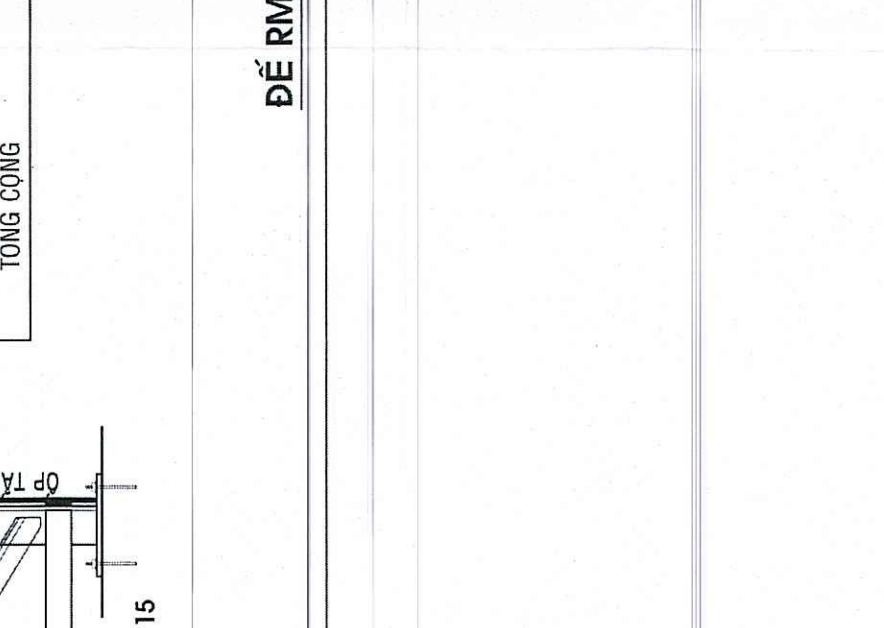
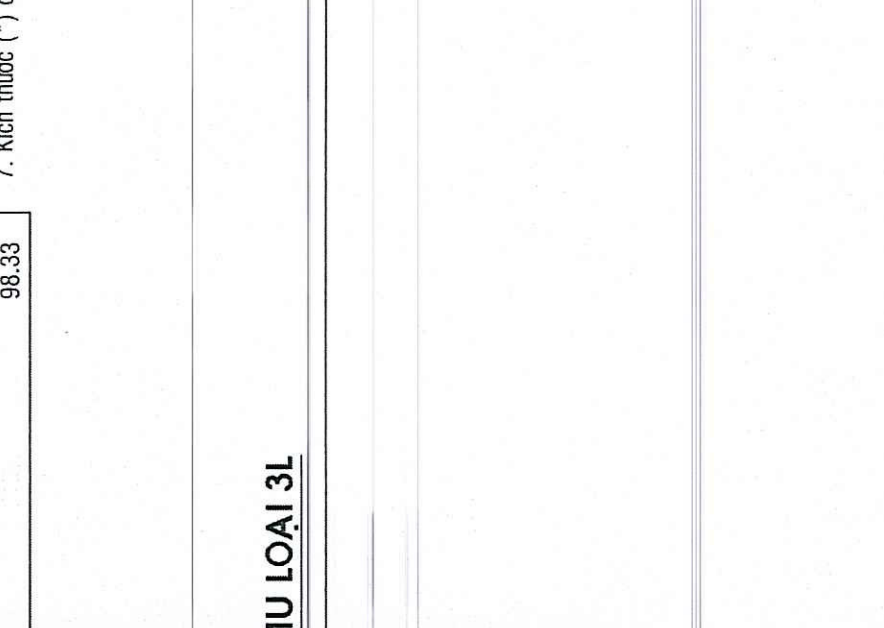
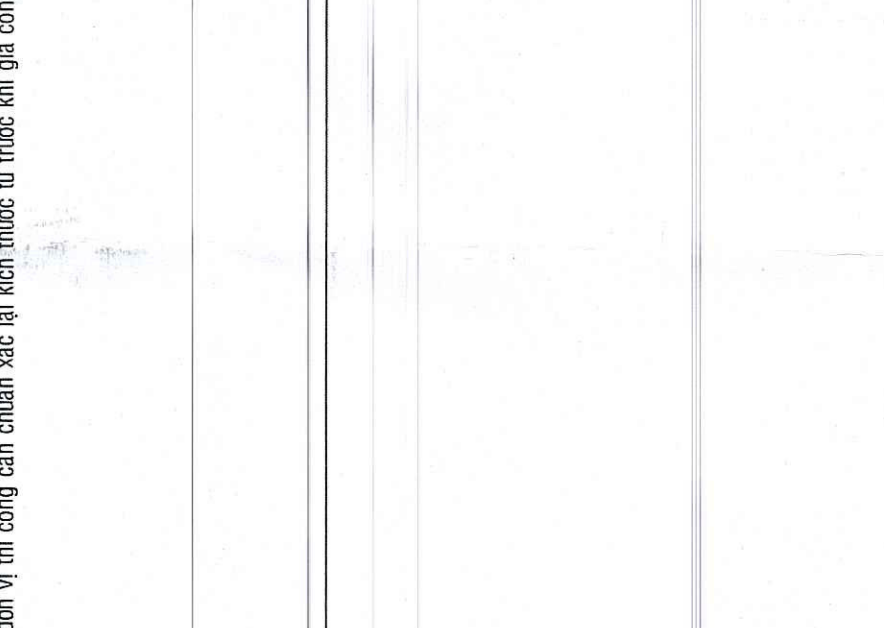
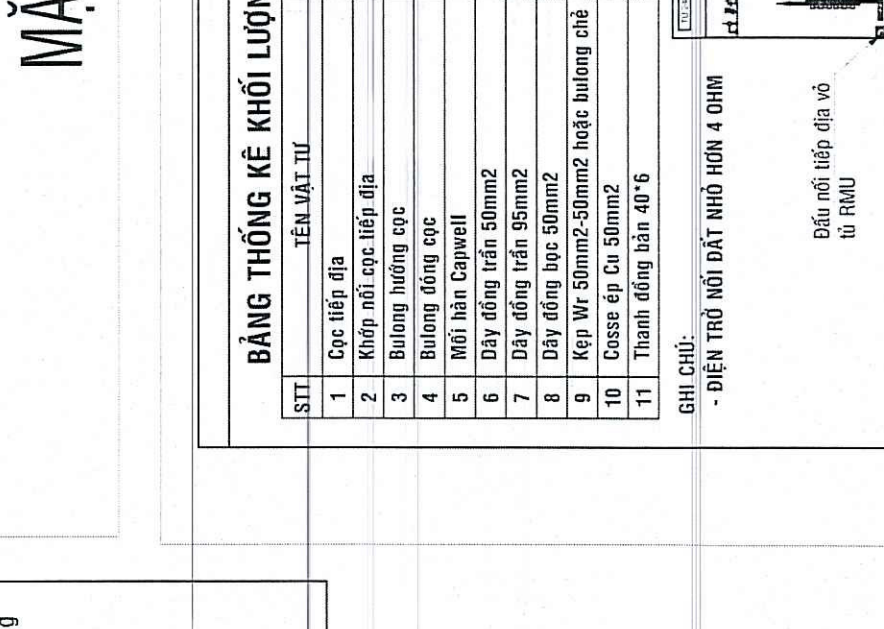
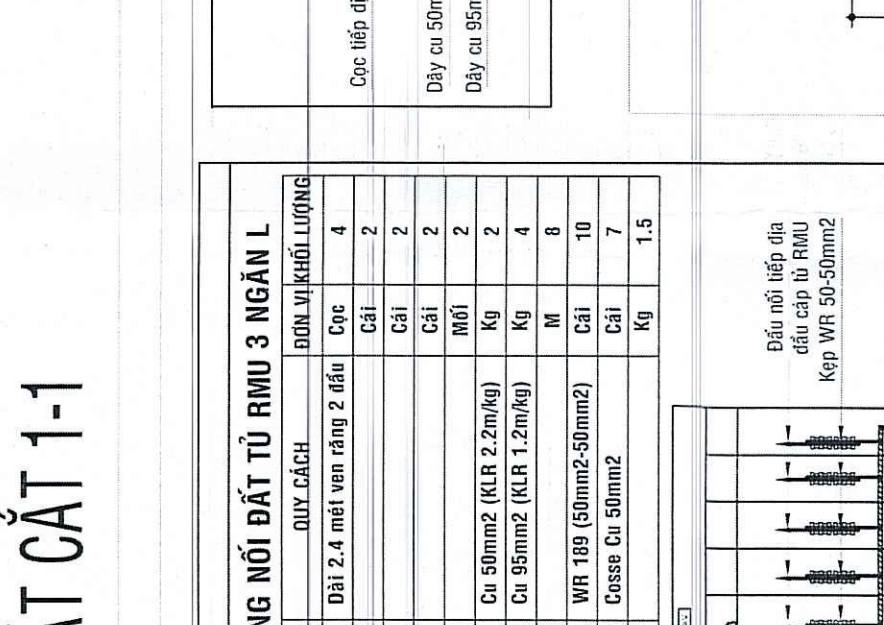
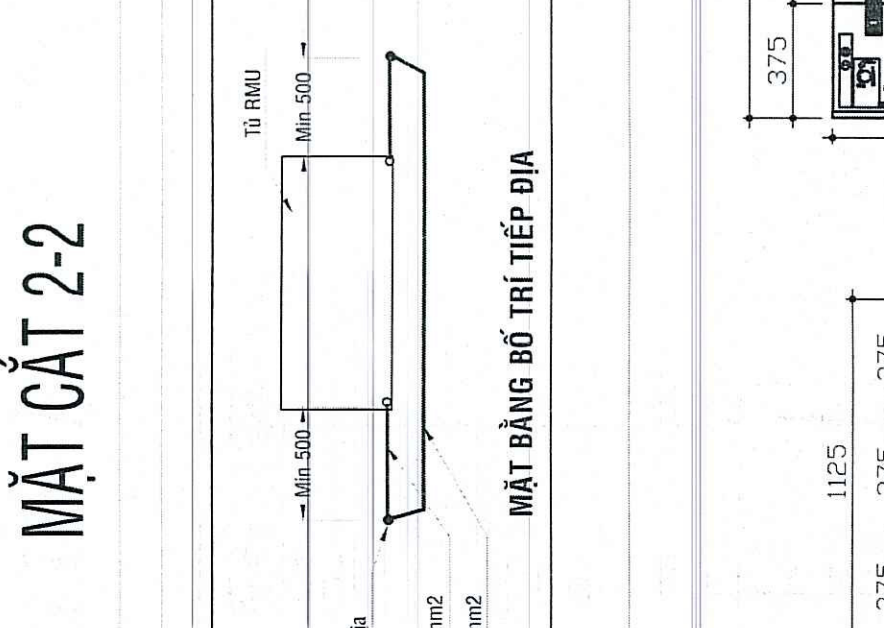
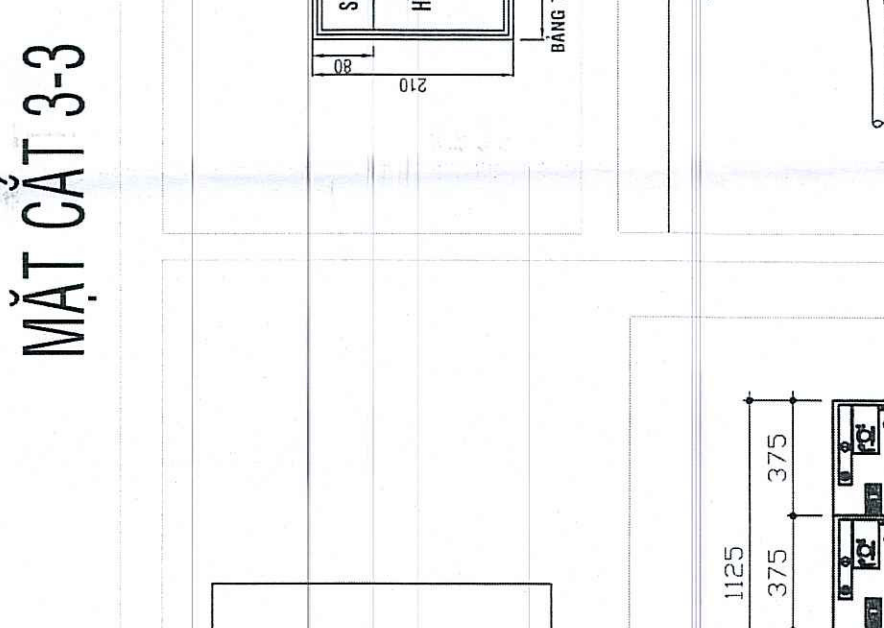
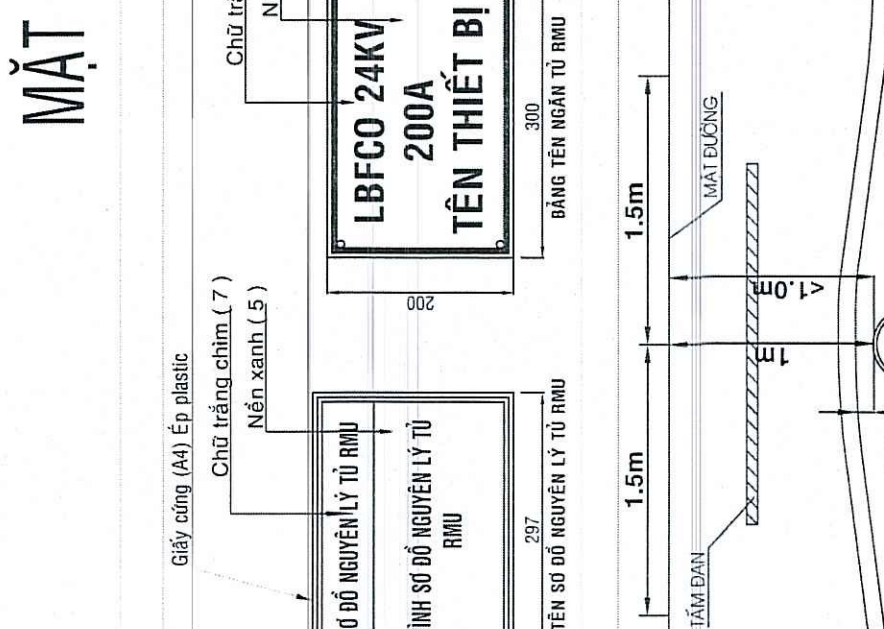
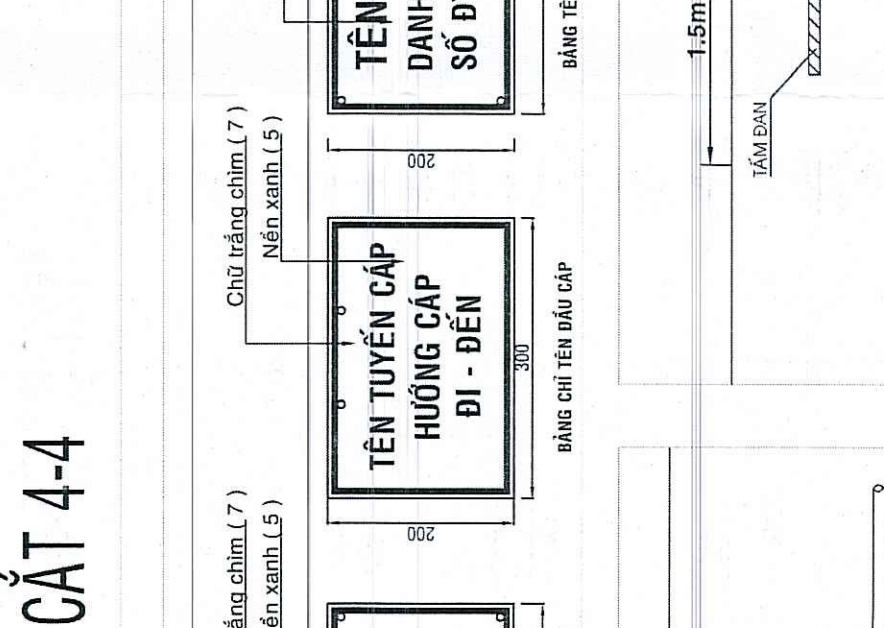
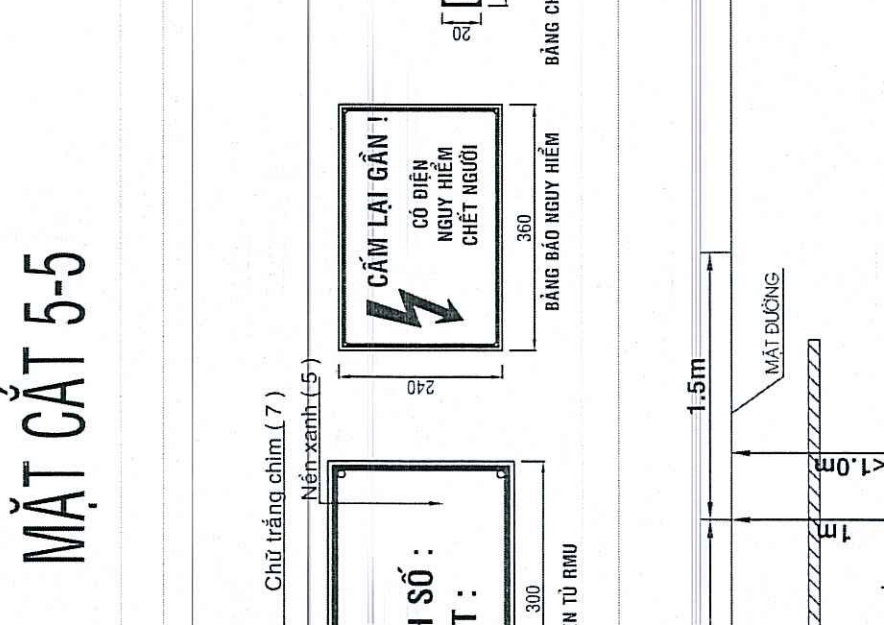
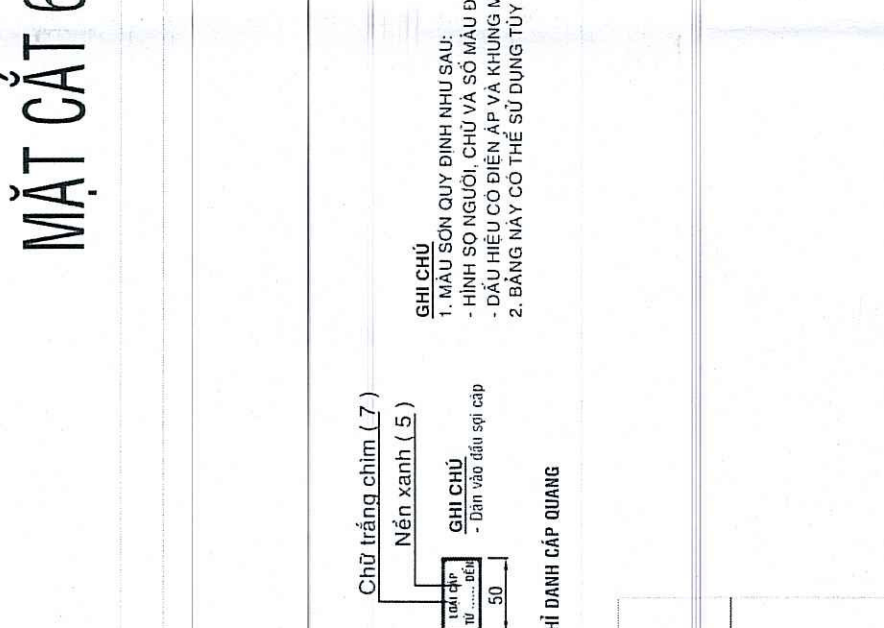
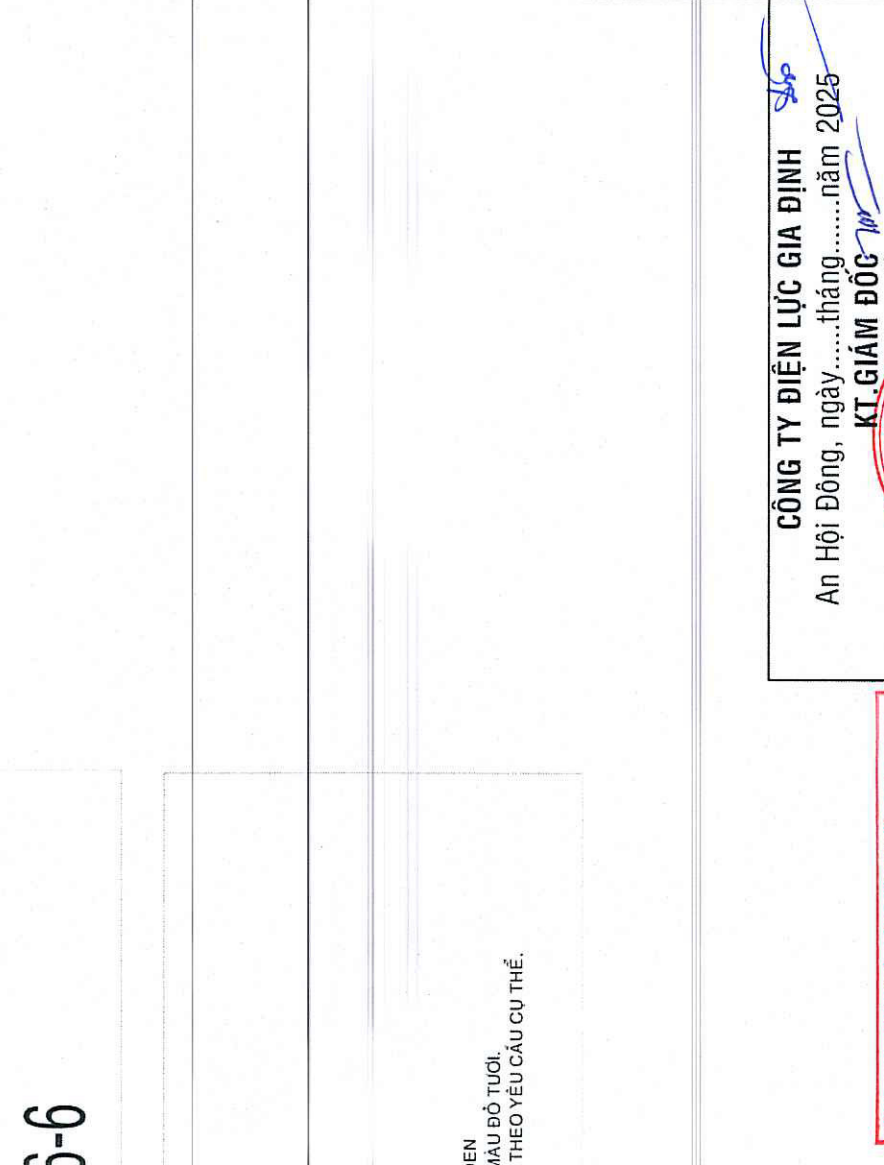
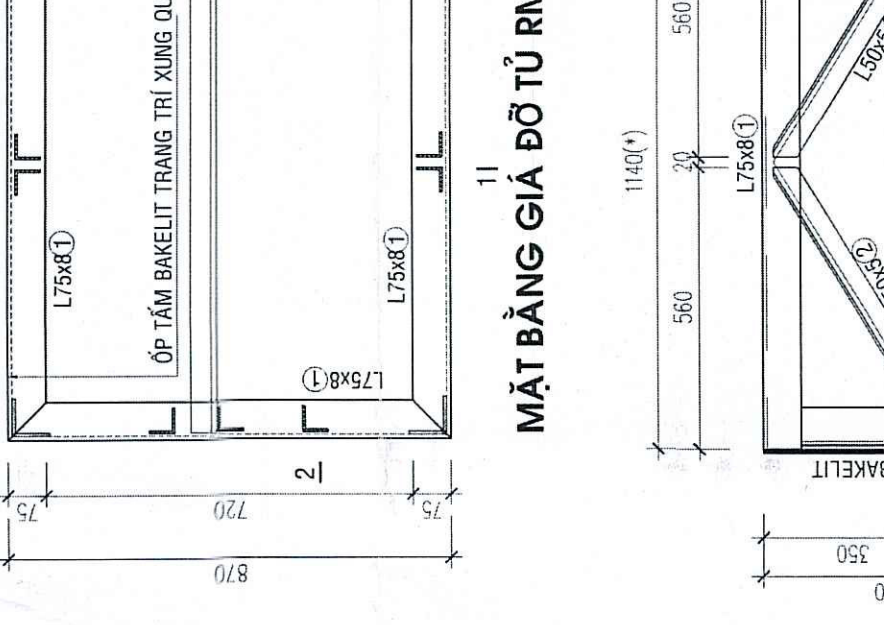
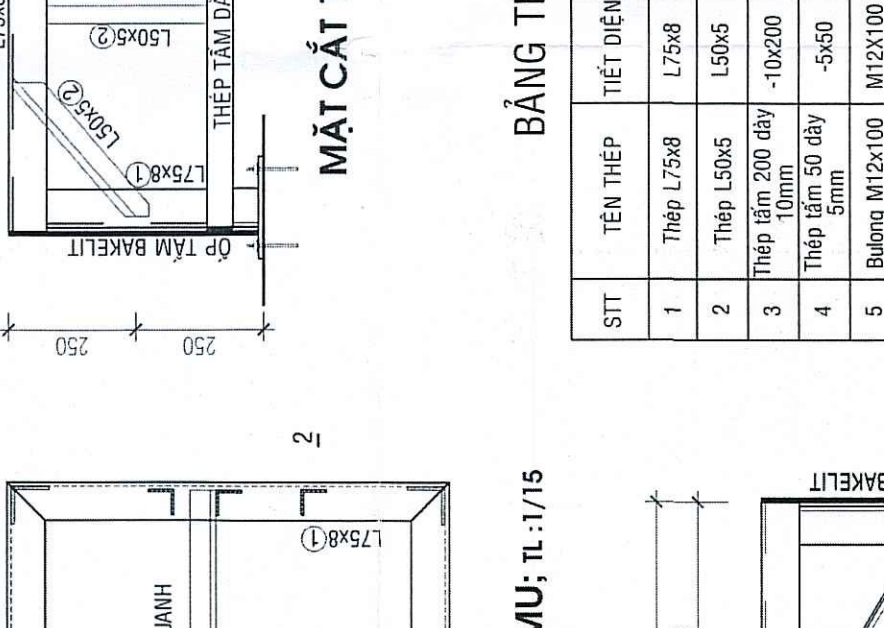
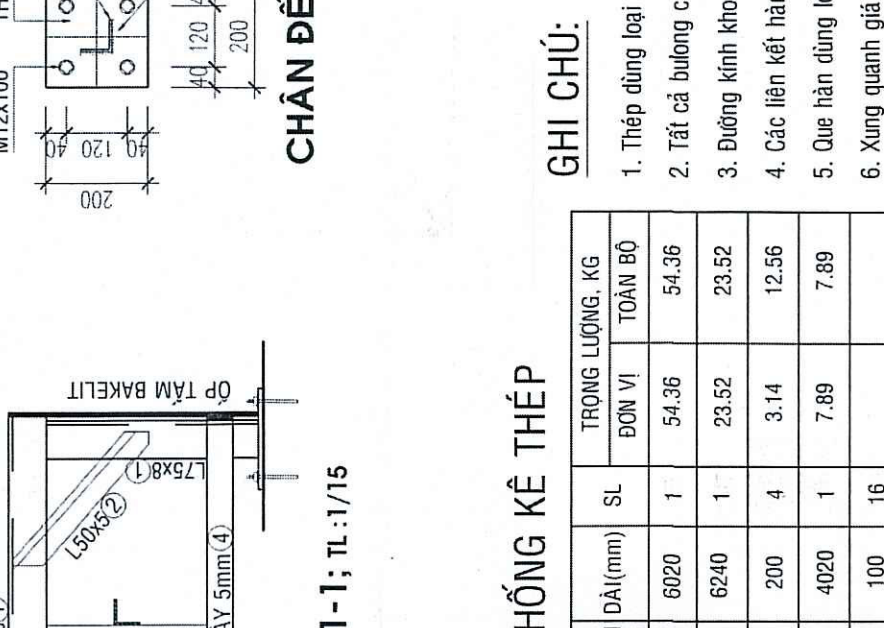
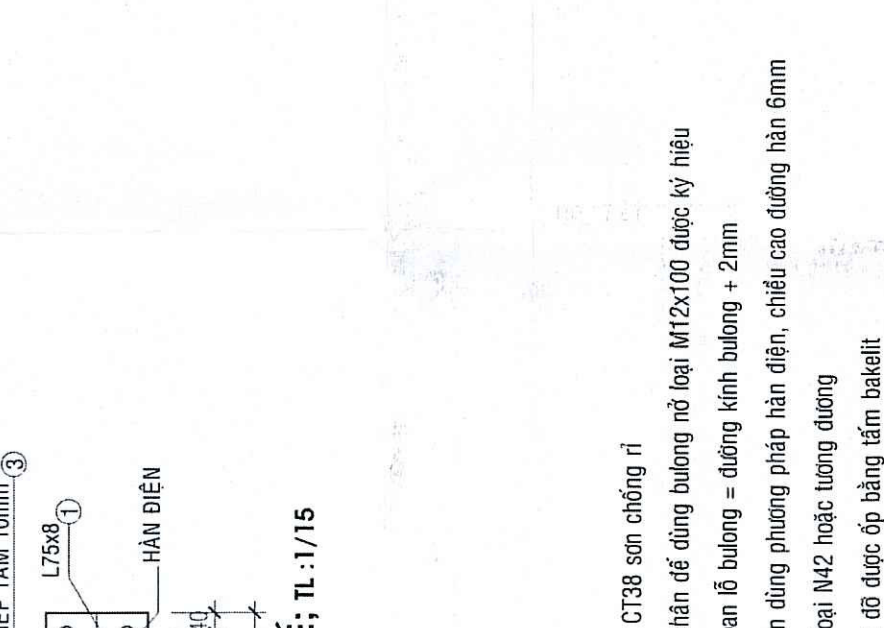
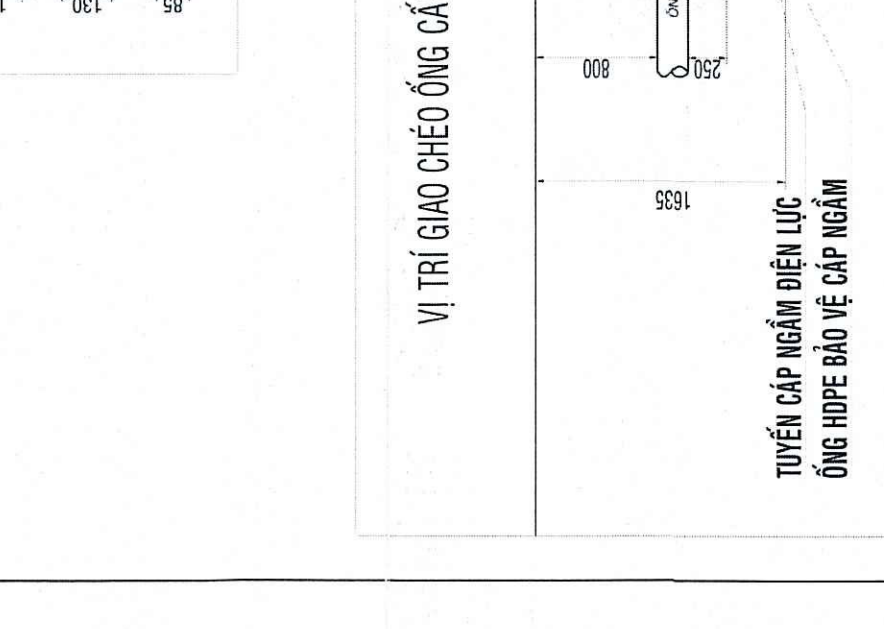
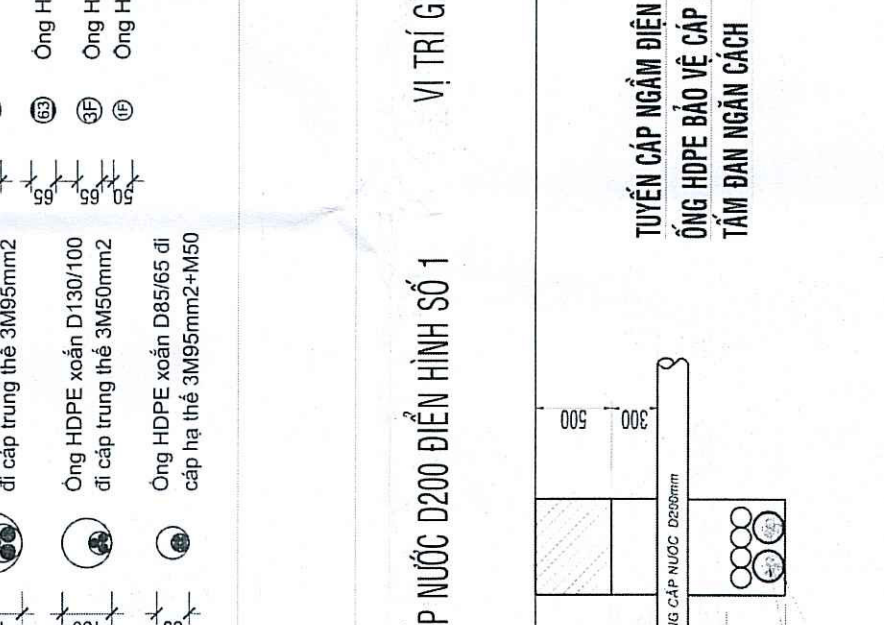
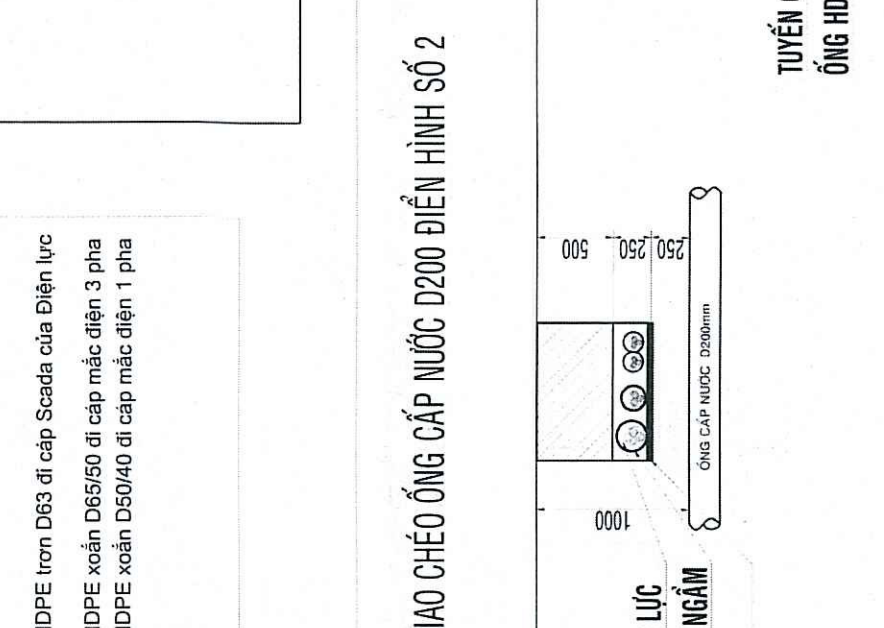
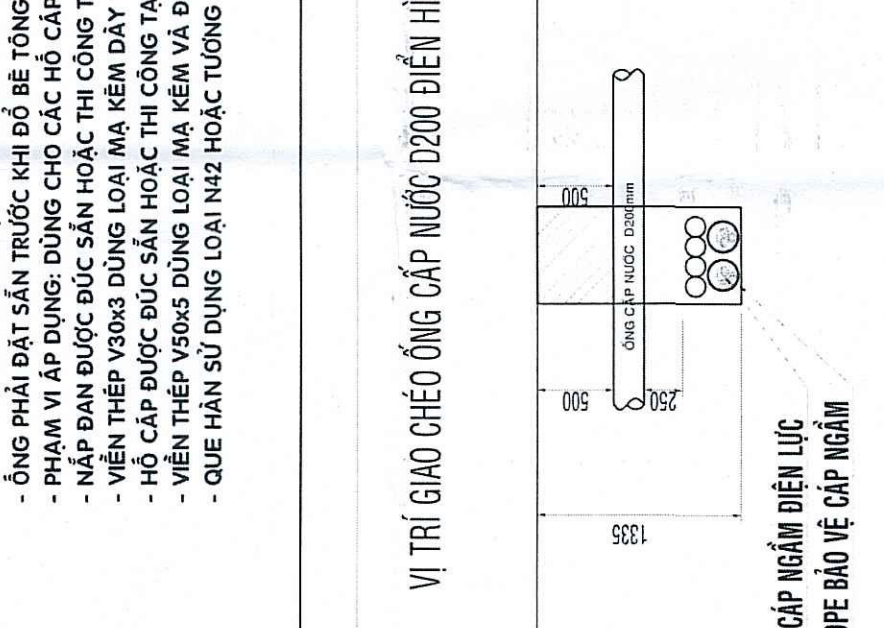
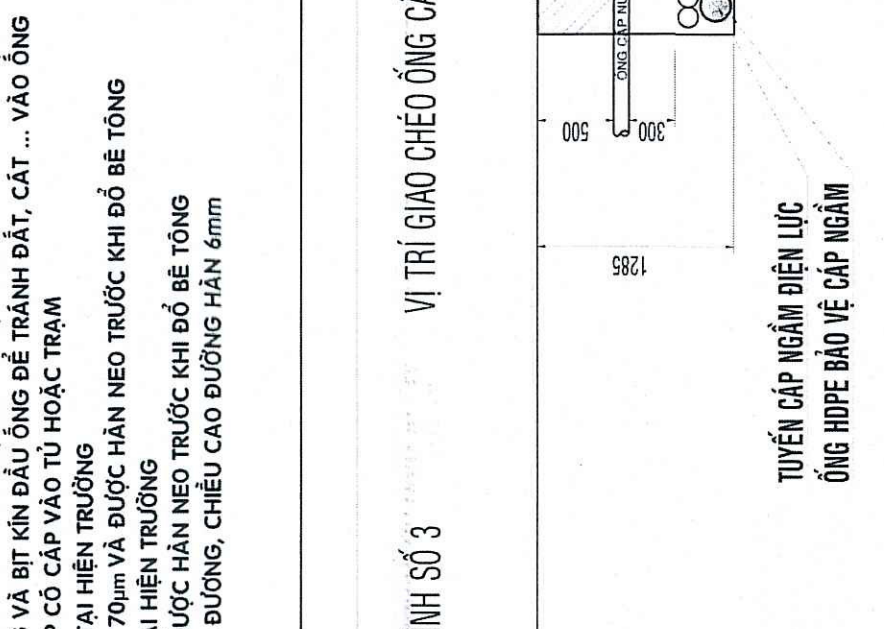
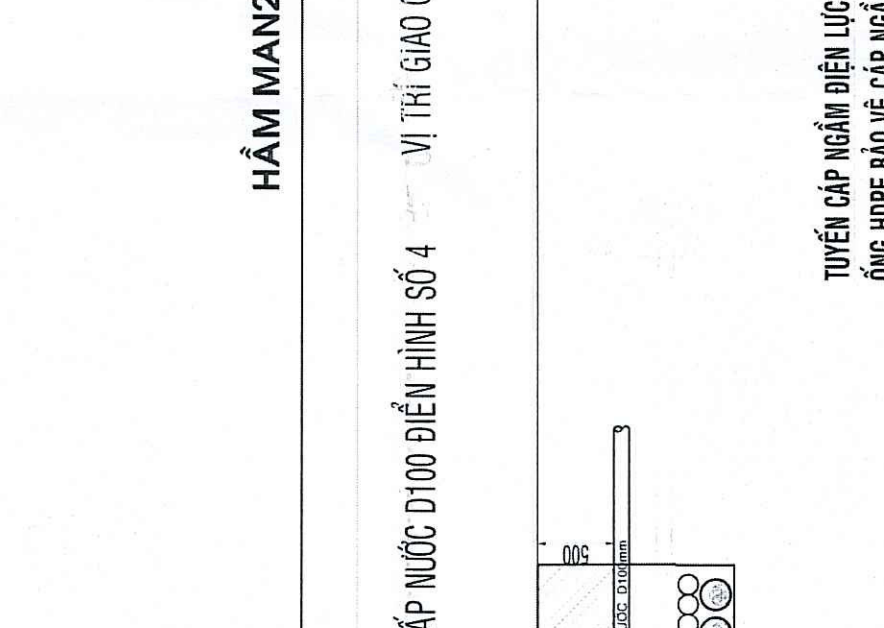
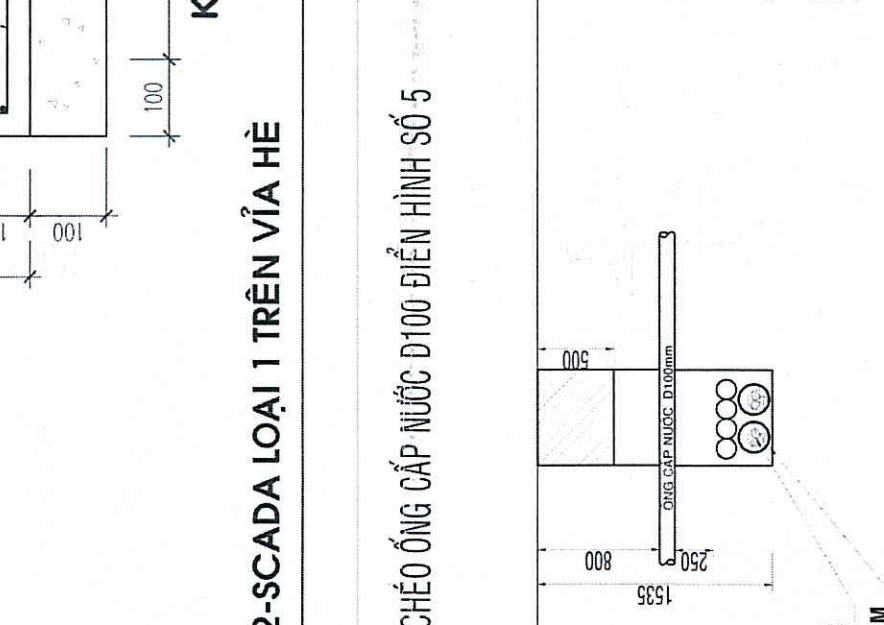
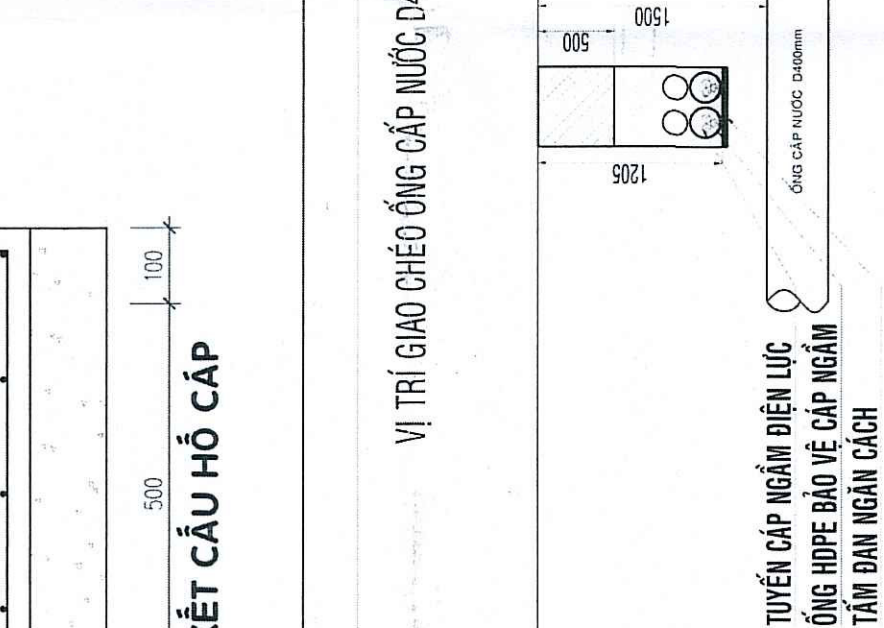

**VI TRÍ GIAO CHÉO ỨNG CẤP NƯỚC ĐƠN ĐIỆN HÌNH SỐ 1**

**VI TRÍ GIAO CHÉO ỨNG CẤP NƯỚC ĐƠN ĐIỆN HÌNH SỐ 2**

**VI TRÍ GIAO CHÉO ỨNG CẤP NƯỚC ĐƠN ĐIỆN HÌNH SỐ 3**

**VI TRÍ GIAO CHÉO ỨNG CẤP NƯỚC ĐƠN ĐIỆN HÌNH SỐ 4**

**VI TRÍ GIAO CHÉO ỨNG CẤP NƯỚC ĐƠN ĐIỆN HÌNH SỐ 5**

**VI TRÍ GIAO CHÉO ỨNG CẤP NƯỚC ĐƠN ĐIỆN HÌNH SỐ 6**

**MẶT CẮT 1-1**

**MẶT CẮT 2-2**

**MẶT CẮT 3-3**

**MẶT CẮT 4-4**

**MẶT CẮT 5-5**

**MẶT CẮT 6-6**

**HẦM MAN2-SCADA LOẠI I TRÊN VÈ**

**KẾT CẤU HỒ CẤP**

**KẾT CẤU NÁP BỐT**

**HỒ CẤP QUANG EVNHVIC - S0...**

**CHI TIẾT A**

**CHI TIẾT B**

**CHI TIẾT C**

**MẶT BẰNG BỐ TRÍ HỒ CẤP**

**MẶT BẰNG HỒ CẤP**

**GHI CHÚ:**

- Trước khi thi công phải kiểm tra kỹ bản vẽ và các tài liệu liên quan.
- Các công việc thi công phải tuân thủ đúng các quy định của pháp luật và các tiêu chuẩn kỹ thuật.
- Các vật liệu thi công phải có chứng chỉ xuất xứ và phải được kiểm tra nghiệm thu.
- Các công nhân thi công phải được đào tạo và huấn luyện kỹ thuật.
- Các công việc thi công phải được giám sát chặt chẽ và ghi chép đầy đủ.
- Các công việc thi công phải được nghiệm thu và chấp thuận trước khi tiếp tục thi công.

**MẶT BẰNG BỐ TRÍ HỒ CẤP**

**MẶT BẰNG HỒ CẤP**

**MẶT BẰNG BỐ TRÍ HỒ CẤP**

**MẶT BẰNG HỒ CẤP**

**MẶT BẰNG BỐ TRÍ HỒ CẤP**

**MẶT BẰNG HỒ CẤP**

**MẶT BẰNG BỐ TRÍ HỒ CẤP**

**MẶT BẰNG HỒ CẤP**

**MẶT BẰNG BỐ TRÍ HỒ CẤP**

**MẶT BẰNG HỒ CẤP**

**MẶT BẰNG BỐ TRÍ HỒ CẤP**

**MẶT BẰNG HỒ CẤP**

**MẶT BẰNG BỐ TRÍ HỒ CẤP**

**MẶT BẰNG HỒ CẤP**

**MẶT BẰNG BỐ TRÍ HỒ CẤP**

**MẶT BẰNG HỒ CẤP**

**MẶT BẰNG BỐ TRÍ HỒ CẤP**

**MẶT BẰNG HỒ CẤP**

**MẶT BẰNG BỐ TRÍ HỒ CẤP**

**MẶT BẰNG HỒ CẤP**

**MẶT BẰNG BỐ TRÍ HỒ CẤP**

**MẶT BẰNG HỒ CẤP**

**MẶT BẰNG BỐ TRÍ HỒ CẤP**

**MẶT BẰNG HỒ CẤP**

**MẶT BẰNG BỐ TRÍ HỒ CẤP**

**MẶT BẰNG HỒ CẤP**

**MẶT BẰNG BỐ TRÍ HỒ CẤP**

**MẶT BẰNG HỒ CẤP**

**MẶT BẰNG BỐ TRÍ HỒ CẤP**

**MẶT BẰNG HỒ CẤP**

**MẶT BẰNG BỐ TRÍ HỒ CẤP**

**MẶT BẰNG HỒ CẤP**

**CÔNG TY ĐIỆN LỰC GIA ĐÌNH**

An Hòa Đông, ngày... tháng... năm 2023

**CÔNG TY ĐIỆN LỰC GIA ĐÌNH**

**Nguyễn Văn Dũng**

**CÔNG TY ĐIỆN LỰC GIA ĐÌNH**

**Nguyễn Văn Dũng**

**CÔNG TY ĐIỆN LỰC GIA ĐÌNH**

**Nguyễn Văn Dũng**

**CÔNG TY ĐIỆN LỰC GIA ĐÌNH**

**Nguyễn Văn Dũng**

**CÔNG TY ĐIỆN LỰC GIA ĐÌNH**

**Nguyễn Văn Dũng**

**CÔNG TY ĐIỆN LỰC GIA ĐÌNH**

**Nguyễn Văn Dũng**

**CÔNG TY ĐIỆN LỰC GIA ĐÌNH**

**Nguyễn Văn Dũng**

**CÔNG TY ĐIỆN LỰC GIA ĐÌNH**

**Nguyễn Văn Dũng**

**CÔNG TY ĐIỆN LỰC GIA ĐÌNH**

**Nguyễn Văn Dũng**

**CÔNG TY ĐIỆN LỰC GIA ĐÌNH**

**Nguyễn Văn Dũng**

**CÔNG TY ĐIỆN LỰC GIA ĐÌNH**

**Nguyễn Văn Dũng**

**CÔNG TY ĐIỆN LỰC GIA ĐÌNH**

**Nguyễn Văn Dũng**

**CÔNG TY ĐIỆN LỰC GIA ĐÌNH**

**Nguyễn Văn Dũng**

**CÔNG TY ĐIỆN LỰC GIA ĐÌNH**

**Nguyễn Văn Dũng**

**CÔNG TY ĐIỆN LỰC GIA ĐÌNH**

**Nguyễn Văn Dũng**

**CÔNG TY ĐIỆN LỰC GIA ĐÌNH**

**Nguyễn Văn Dũng**

**CÔNG TY ĐIỆN LỰC GIA ĐÌNH**

**Nguyễn Văn Dũng**

**CÔNG TY ĐIỆN LỰC GIA ĐÌNH**

**Nguyễn Văn Dũng**

**CÔNG TY ĐIỆN LỰC GIA ĐÌNH**

**Nguyễn Văn Dũng**

**CÔNG TY ĐIỆN LỰC GIA ĐÌNH**

**Nguyễn Văn Dũng**

**CÔNG TY ĐIỆN LỰC GIA ĐÌNH**

**Nguyễn Văn Dũng**

**CÔNG TY ĐIỆN LỰC GIA ĐÌNH**

**Nguyễn Văn Dũng**

**CÔNG TY ĐIỆN LỰC GIA ĐÌNH**

**Nguyễn Văn Dũng**

**CÔNG TY ĐIỆN LỰC GIA ĐÌNH**

**Nguyễn Văn Dũng**

**CÔNG TY ĐIỆN LỰC GIA ĐÌNH**

**Nguyễn Văn Dũng**

**CÔNG TY ĐIỆN LỰC GIA ĐÌNH**

**Nguyễn Văn Dũng**



