

CỘNG HÒA XÃ HỘI CHỦ NGHĨA VIỆT NAM
ĐỘC LẬP - TỰ DO - HẠNH PHÚC

BẢN VẼ THIẾT KẾ

CÔNG TRÌNH : CẢI TẠO, MUA SẴM, LẮP ĐẶT NỘI THẤT CÁC PHÒNG KHÁCH BỆNH VIỆN QUÂN Y 103
ĐỊA ĐIỂM : SỐ 261 ĐƯỜNG PHÙNG HƯNG, PHƯỜNG HÀ ĐÔNG, TP. HÀ NỘI
CHỦ ĐẦU TƯ : BỆNH VIỆN QUÂN Y 103

CỘNG HÒA XÃ HỘI CHỦ NGHĨA VIỆT NAM
ĐỘC LẬP - TỰ DO - HẠNH PHÚC

BẢN VẼ THIẾT KẾ

CÔNG TRÌNH : CẢI TẠO, MUA SẴM, LẮP ĐẶT NỘI THẤT CÁC PHÒNG KHÁCH BỆNH VIỆN QUÂN Y 103
ĐỊA ĐIỂM : SỐ 261 ĐƯỜNG PHÙNG HƯNG, PHƯỜNG HÀ ĐÔNG, TP. HÀ NỘI
CHỦ ĐẦU TƯ : BỆNH VIỆN QUÂN Y 103

CHỦ ĐẦU TƯ
BỆNH VIỆN QUÂN Y 103
GIÁM ĐỐC



[Handwritten signature]

THIẾU TƯỚNG LƯƠNG CÔNG THỨC

PHÒNG KHÁCH TẦNG 1 - TÒA NHÀ S1

BẢN VẼ THIẾT KẾ - PHẦN PHỐI CẢNH



PHỐI CẢNH MINH HỌA

SỬA ĐỔI	
NGÀY	XÁC NHẬN
1	
2	
3	
4	
5	
6	
7	
8	
9	
10	

HANG MỤC

CẢI TẠO, MUA SẮM, LẮP ĐẶT NỘI THẤT CÁC PHÒNG KHÁCH BỆNH VIỆN QUÂN Y 103

ĐỊA ĐIỂM XÂY DỰNG:
SỐ 261 ĐƯỜNG PHÙNG HUNG, PHƯỜNG HÀ ĐÔNG TP HÀ NỘI

CHỦ ĐẦU TƯ

BỆNH VIỆN QUÂN Y 103

ĐỊA ĐIỂM:
SỐ 261 ĐƯỜNG PHÙNG HUNG, PHƯỜNG HÀ ĐÔNG TP HÀ NỘI

TRƯỞNG PHÒNG HẬU CẦN KỸ THUẬT

THƯỢNG TÁ: TRẦN DUY ĐỒNG
TRƯỞNG BAN DOANH TRẠI

THiếu tá: VŨ THẾ QUÂN
NGƯỜI LẬP

ĐẠI ỦY: LÊ MINH TRUNG

TÊN BẢN VẼ
PHỐI CẢNH MINH HỌA

BẢN VẼ THIẾT KẾ

NGÀY PHÁT HÀNH: 09/09/2025

TỶ LỆ: KÝ HIỆU BẢN VẼ:
PC-01



PHỐI CẢNH MINH HỌA

SỬA ĐỔI	
NGÀY	XÁC NHẬN
1	
2	
3	
4	
5	
6	
7	
8	
9	
10	

HÀNG MỤC

CẢI TẠO, MUA SẴM, LẮP ĐẶT NỘI THẤT CÁC PHÒNG KHÁCH BỆNH VIỆN QUÂN Y 103

ĐỊA ĐIỂM XÂY DỰNG:
SỐ 261 ĐƯỜNG PHÙNG HÙNG, PHƯỜNG HÀ ĐÔNG TP HÀ NỘI

CHỦ ĐẦU TƯ

BỆNH VIỆN QUÂN Y 103

ĐỊA ĐIỂM:
SỐ 261 ĐƯỜNG PHÙNG HÙNG, PHƯỜNG HÀ ĐÔNG TP HÀ NỘI

TRƯỞNG PHÒNG HẬU CẦN KỸ THUẬT

THƯỢNG TÁ: TRẦN DUY ĐỒNG
TRƯỞNG BAN DOANH TRẠI

THIẾU TÁ: VŨ THẾ QUÂN
NGƯỜI LẬP

ĐẠI ÚY: LÊ MINH TRUNG
TÊN BẢN VẼ
PHỐI CẢNH MINH HỌA

BẢN VẼ THIẾT KẾ

NGÀY PHÁT HÀNH: 29/09/2025

TỶ LỆ:	KÝ HIỆU BẢN VẼ:
	PC-02

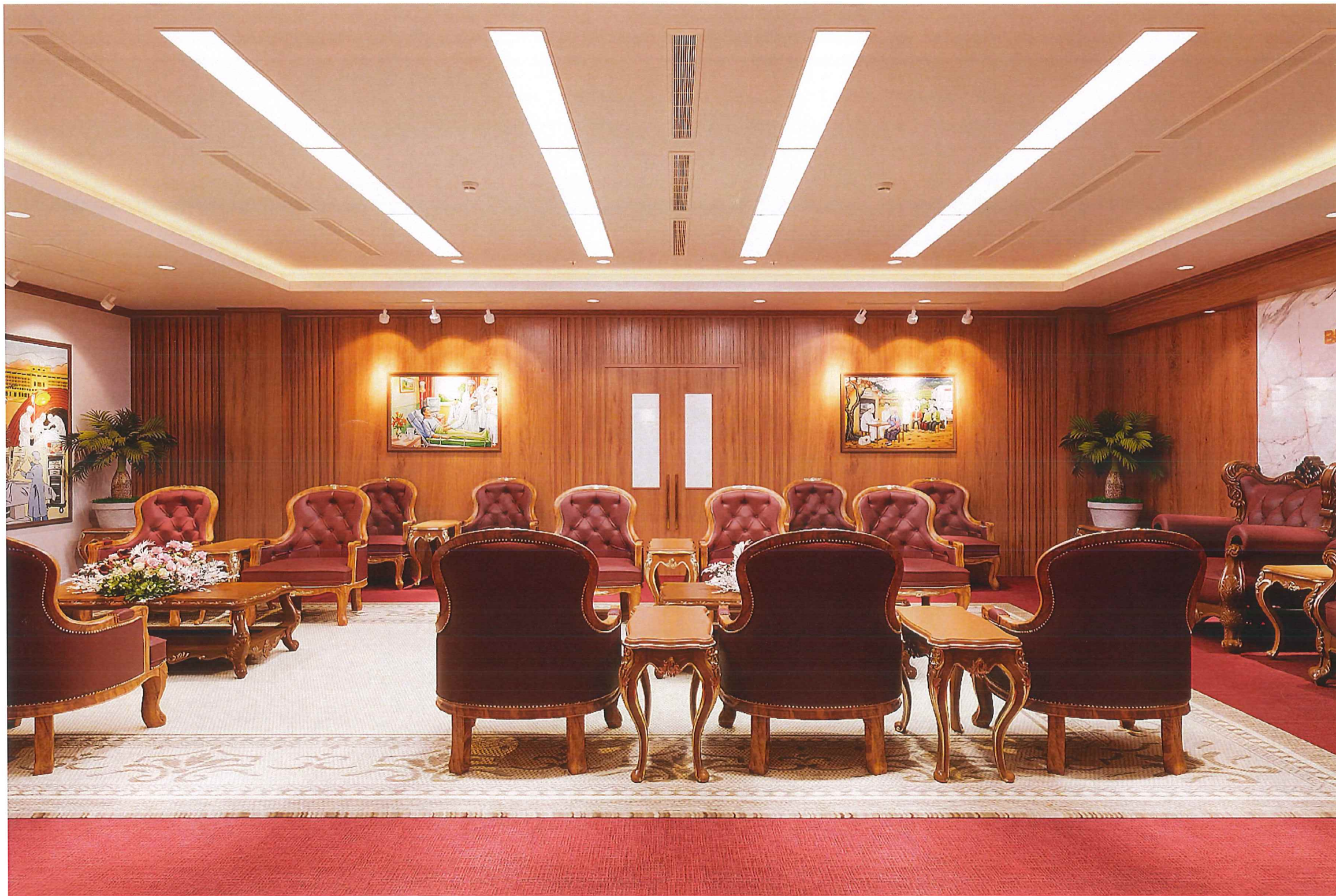

PHỐI CẢNH MINH HỌA

SỬA ĐỔI		
	NGÀY	XÁC NHẬN
1		
2		
3		
4		
5		
6		
7		
8		
9		
10		

HẠNG MỤC

CẢI TẠO, MUA SẴM, LẮP ĐẶT NỘI THẤT CÁC PHÒNG KHÁCH BỆNH VIỆN QUÂN Y 103

ĐỊA ĐIỂM XÂY DỰNG:
SỐ 261 ĐƯỜNG PHÙNG HUNG, PHƯỜNG HÀ ĐÔNG TP HÀ NỘI

CHỦ ĐẦU TƯ

BỆNH VIỆN QUÂN Y 103

ĐỊA ĐIỂM:
SỐ 261 ĐƯỜNG PHÙNG HUNG, PHƯỜNG HÀ ĐÔNG TP HÀ NỘI

TRƯỞNG PHÒNG HẬU CẦN KỸ THUẬT



THƯỢNG TÁ: TRẦN DUY ĐỒNG
TRƯỞNG BAN DOANH TRẠI



THIỆU TÁ: VŨ THẾ QUÂN
NGƯỜI LẬP



ĐẠI ÚY: LÊ MINH TRUNG

TÊN BẢN VẼ
PHỐI CẢNH MINH HỌA

BẢN VẼ THIẾT KẾ

NGÀY PHÁT HÀNH: 02/08/2025

TỶ LỆ:	KÝ HIỆU BẢN VẼ:
	PC-03



PHỐI CẢNH MINH HỌA

SỬA ĐỔI

NGÀY	XÁC NHẬN
1	
2	
3	
4	
5	
6	
7	
8	
9	
10	

HẠNG MỤC

CẢI TẠO, MUA SẴM, LẮP ĐẶT NỘI THẤT CÁC PHÒNG KHÁCH BỆNH VIỆN QUÂN Y 103

ĐỊA ĐIỂM XÂY DỰNG:
SỐ 261 ĐƯỜNG PHÙNG HUNG, PHƯỜNG HÀ ĐÔNG TP HÀ NỘI

CHỦ ĐẦU TƯ

BỆNH VIỆN QUÂN Y 103

ĐỊA ĐIỂM:
SỐ 261 ĐƯỜNG PHÙNG HUNG, PHƯỜNG HÀ ĐÔNG TP HÀ NỘI

TRƯỞNG PHÒNG HẬU CẦN KỸ THUẬT

THƯỢNG TÁ: TRẦN DUY ĐỒNG
TRƯỞNG BAN DOANH TRẠI

THIẾU TÁ: VŨ THẾ QUÂN
NGƯỜI LẬP

ĐẠI ÚY: LÊ MINH TRUNG
TÊN BẢN VẼ
PHỐI CẢNH MINH HỌA

BẢN VẼ THIẾT KẾ

NGÀY PHÁT HÀNH: 09/09/2025

TỶ LỆ: KÝ HIỆU BẢN VẼ:
PC-04

BẢN VẼ THIẾT KẾ - PHẦN KIẾN TRÚC

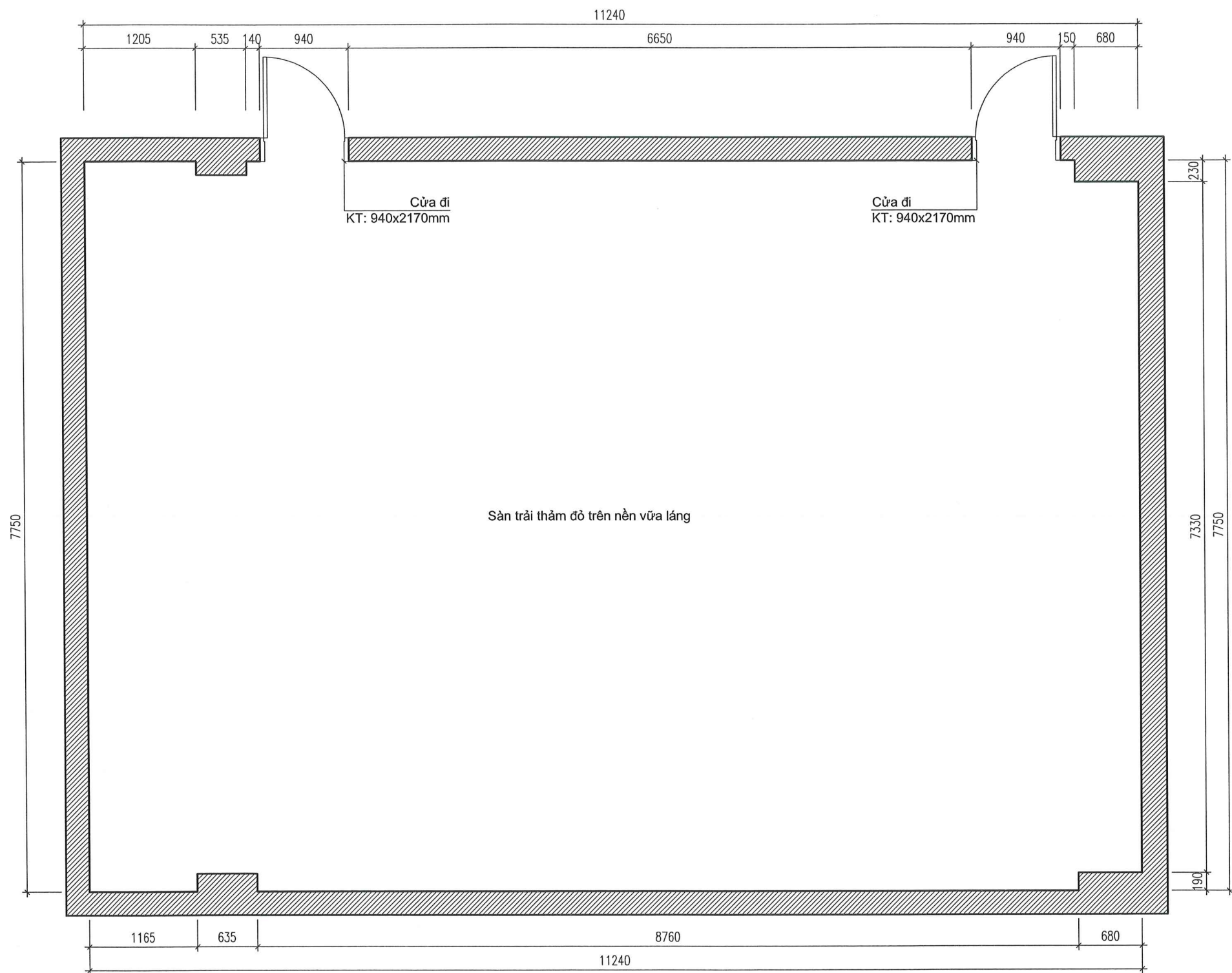

MẶT BẰNG HIỆN TRẠNG

SỬA ĐỔI

	NGÀY	XÁC NHẬN
1		
2		
3		
4		
5		
6		
7		
8		
9		
10		

HẠNG MỤC

CẢI TẠO, MUA SẮM, LẮP ĐẶT NỘI THẤT CÁC PHÒNG KHÁCH BỆNH VIỆN QUÂN Y 103

ĐỊA ĐIỂM XÂY DỰNG:
SỐ 261 ĐƯỜNG PHÙNG HÙNG, PHƯỜNG HÀ ĐÔNG TP HÀ NỘI

CHỦ ĐẦU TƯ

BỆNH VIỆN QUÂN Y 103

ĐỊA ĐIỂM:
SỐ 261 ĐƯỜNG PHÙNG HÙNG, PHƯỜNG HÀ ĐÔNG TP HÀ NỘI

TRƯỞNG PHÒNG HẬU CẦN KÝ THUẬT

THƯỢNG TÁ: TRẦN DUY ĐỒNG

TRƯỞNG BAN DOANH TRẠI

THIẾU TÁ: VŨ THẾ QUÂN

NGƯỜI LẬP

ĐẠI ÚY: LÊ MINH TRUNG

TÊN BẢN VẼ
MẶT BẰNG HIỆN TRẠNG

BẢN VẼ THIẾT KẾ

NGÀY PHÁT HÀNH: 03/09/2025

TỶ LỆ:	KÝ HIỆU BẢN VẼ: KT-01
--------	---------------------------------

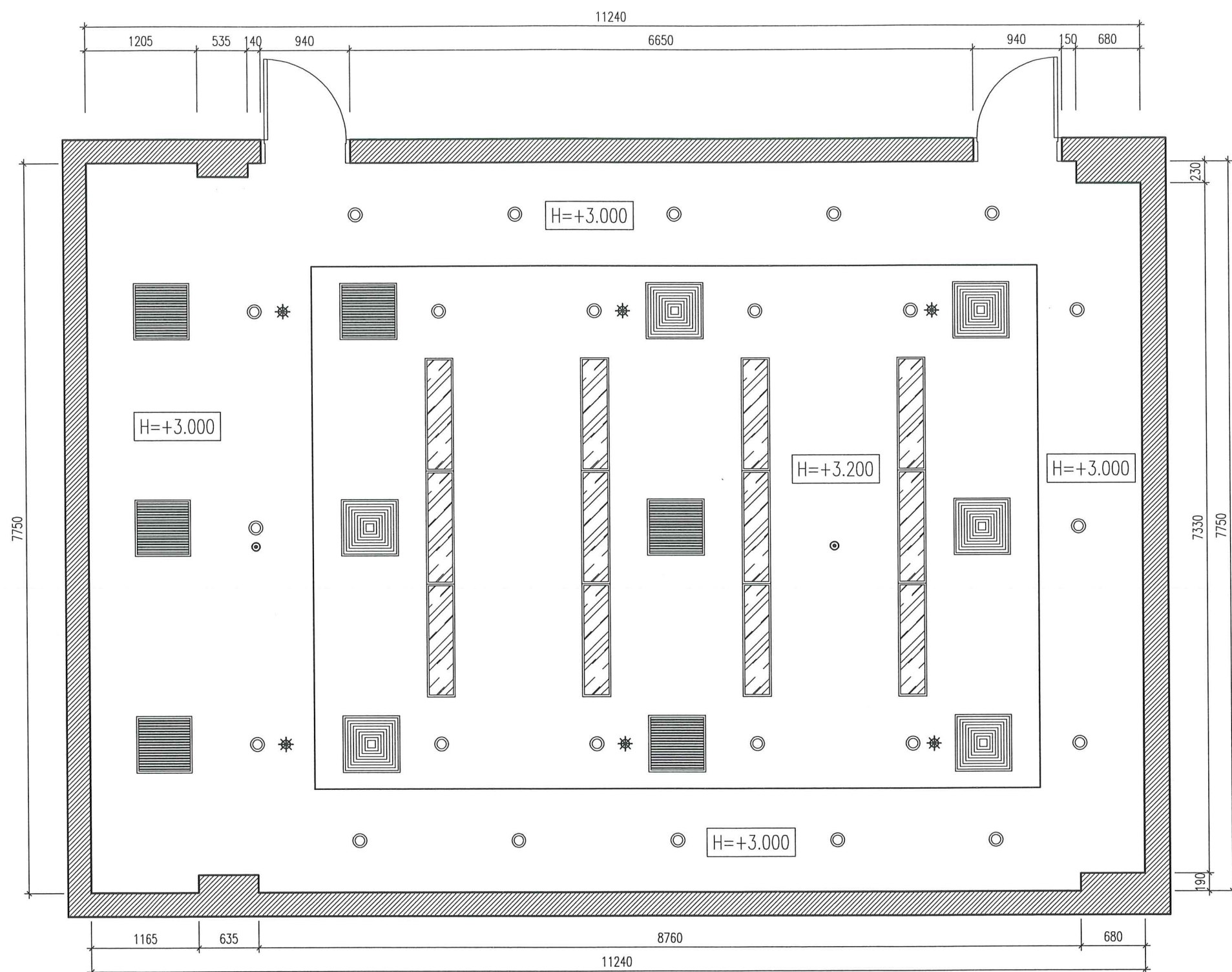

MẶT BẰNG TRẦN HIỆN TRẠNG

GHI CHÚ:

KÍ HIỆU	DIỄN GIẢI	S.LƯỢNG
	Điều hòa miệng cấp gió 600x600mm	06 cái
	Điều hòa miệng hồi gió 600x600mm	06 cái
	Đèn LED Panel 300x1200mm	12 cái
	Đèn downlight	24 cái
	Đầu phun nước PCCC	06 cái
	Đầu báo khói	02 cái

- Trần thạch cao khung xương chìm

SỬA ĐỔI	
NGÀY	XÁC NHẬN
1	
2	
3	
4	
5	
6	
7	
8	
9	
10	

HẠNG MỤC

CÀI TẠO, MUA SẮM, LẮP ĐẶT NỘI THẤT CÁC PHÒNG KHÁCH BỆNH VIỆN QUÂN Y 103

ĐỊA ĐIỂM XÂY DỰNG:
SỐ 261 ĐƯỜNG PHÙNG HƯNG, PHƯỜNG HÀ ĐÔNG TP HÀ NỘI

CHỦ ĐẦU TƯ

BỆNH VIỆN QUÂN Y 103

ĐỊA ĐIỂM:
SỐ 261 ĐƯỜNG PHÙNG HƯNG, PHƯỜNG HÀ ĐÔNG TP HÀ NỘI

TRƯỞNG PHÒNG HẬU CẦN KỸ THUẬT

THƯỢNG TÁ: TRẦN DUY ĐÔNG

TRƯỞNG BAN DOANH TRẠI

THIỆU TÁ: VŨ THẾ QUÂN

NGƯỜI LẬP

ĐẠI ÚY: LÊ MINH TRUNG

TÊN BẢN VẼ

MẶT BẰNG TRẦN HIỆN TRẠNG

BẢN VẼ THIẾT KẾ

NGÀY PHÁT HÀNH: 09.1.2025

TỶ LỆ:

KÝ HIỆU BẢN VẼ:

KT-02

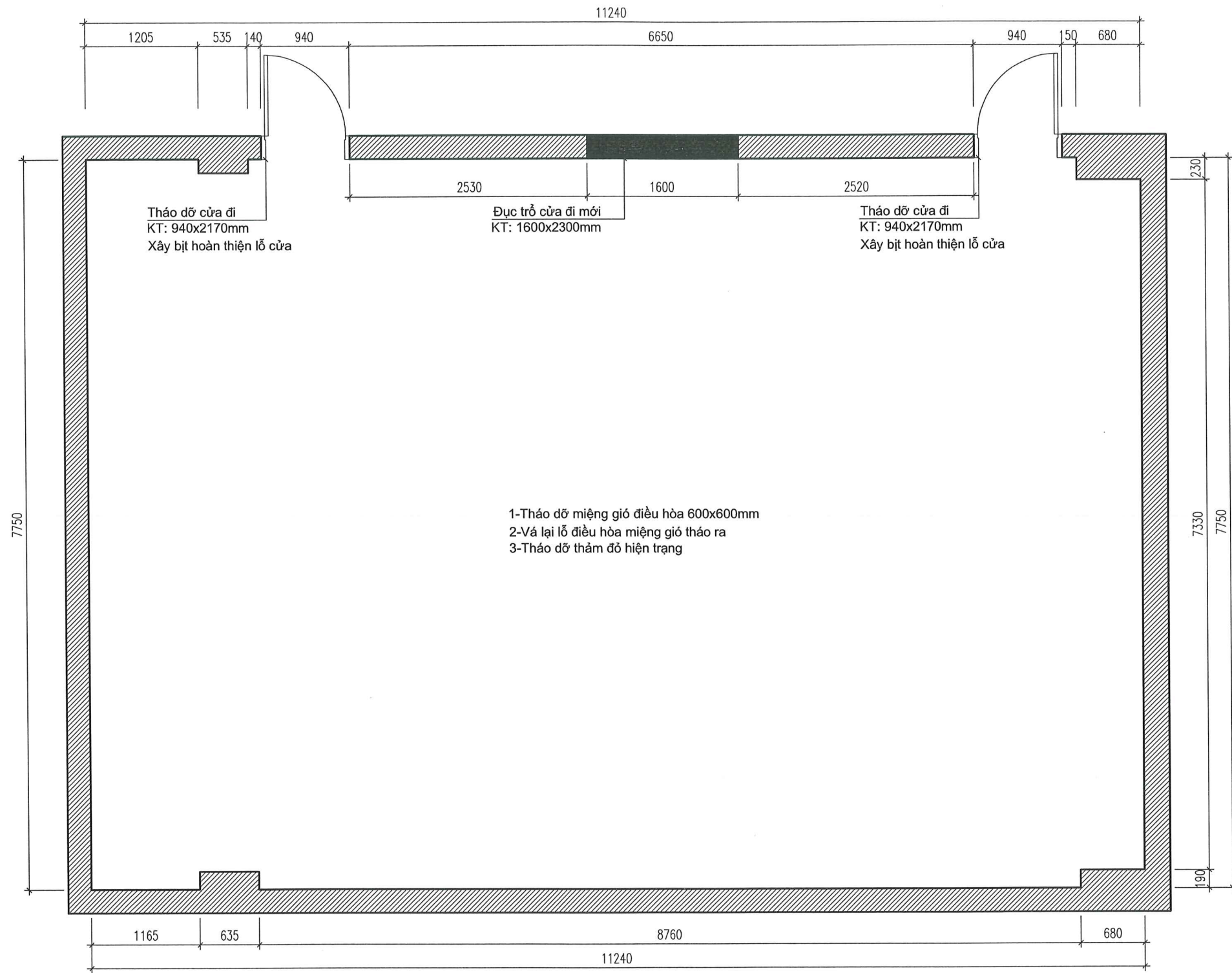

MẶT BẰNG PHÁ DỠ

SỬA ĐỔI

	NGÀY	XÁC NHẬN
1		
2		
3		
4		
5		
6		
7		
8		
9		
10		

HẠNG MỤC

CÀI TẠO, MUA SẴM, LẮP ĐẶT NỘI THẤT CÁC PHÒNG KHÁCH BỆNH VIỆN QUÂN Y 103

ĐỊA ĐIỂM XÂY DỰNG:
SỐ 261 ĐƯỜNG PHÙNG HUNG, PHƯỜNG HÀ ĐÔNG TP HÀ NỘI

CHỦ ĐẦU TƯ

BỆNH VIỆN QUÂN Y 103

ĐỊA ĐIỂM:
SỐ 261 ĐƯỜNG PHÙNG HUNG, PHƯỜNG HÀ ĐÔNG TP HÀ NỘI

TRƯỞNG PHÒNG HẬU CẦN KỸ THUẬT

THƯỢNG TÁ: TRẦN DUY ĐỒNG
TRƯỞNG BAN DOANH TRẠI

THIẾU TÁ: VŨ THẾ QUÂN
NGƯỜI LẬP

ĐẠI ÚY: LÊ MINH TRUNG

TÊN BẢN VẼ
MẶT BẰNG PHÁ DỠ

BẢN VẼ THIẾT KẾ

NGÀY PHÁT HÀNH: 29/9/2025

TỶ LỆ: KÝ HIỆU BẢN VẼ:
KT-03

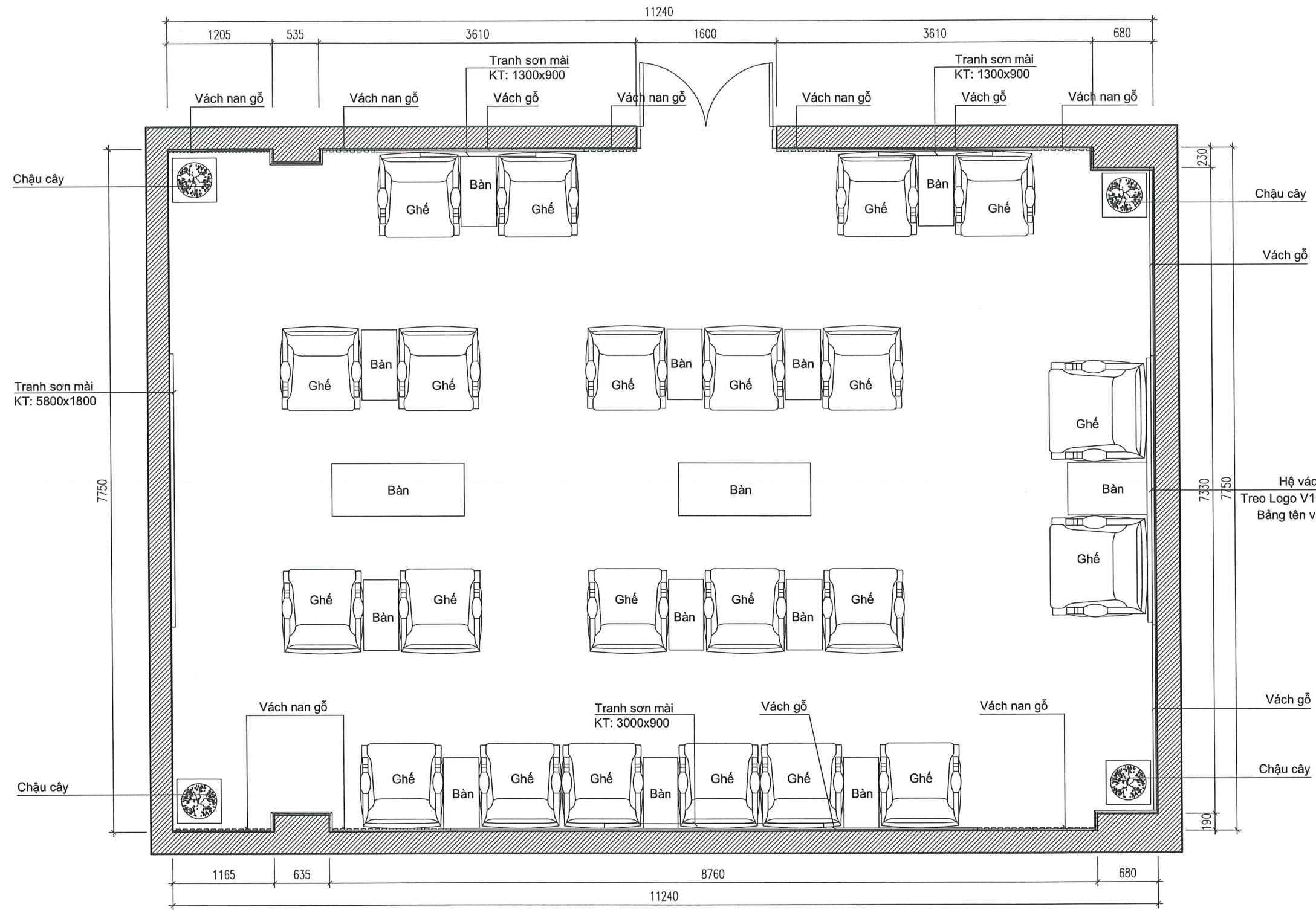

MẶT BẰNG CẢI TẠO NỘI THẤT

SỬA ĐỔI	
NGÀY	XÁC NHẬN
1	
2	
3	
4	
5	
6	
7	
8	
9	
10	

HANG MỤC

CẢI TẠO, MUA SẴM, LẮP ĐẶT NỘI THẤT CÁC PHÒNG KHÁCH BỆNH VIỆN QUÂN Y 103

ĐỊA ĐIỂM XÂY DỰNG:
SỐ 261 ĐƯỜNG PHÙNG HƯNG, PHƯỜNG HÀ ĐÔNG TP HÀ NỘI

CHỦ ĐẦU TƯ

BỆNH VIỆN QUÂN Y 103

ĐỊA ĐIỂM:
SỐ 261 ĐƯỜNG PHÙNG HƯNG, PHƯỜNG HÀ ĐÔNG TP HÀ NỘI

TRƯỞNG PHÒNG HẬU CẦN KỸ THUẬT

[Signature]

THƯỢNG TÁ: TRẦN DUY ĐỒNG

TRƯỞNG BAN DOANH TRẠI

[Signature]

THIẾU TÁ: VŨ THẾ QUẢN

NGƯỜI LẬP

[Signature]

ĐẠI ỦY: LÊ MINH TRUNG

TÊN BẢN VẼ

MẶT BẰNG CẢI TẠO NỘI THẤT

BẢN VẼ THIẾT KẾ

NGÀY PHÁT HÀNH: 09/09/2025

TỶ LỆ: KÝ HIỆU BẢN VẼ: **KT-04**

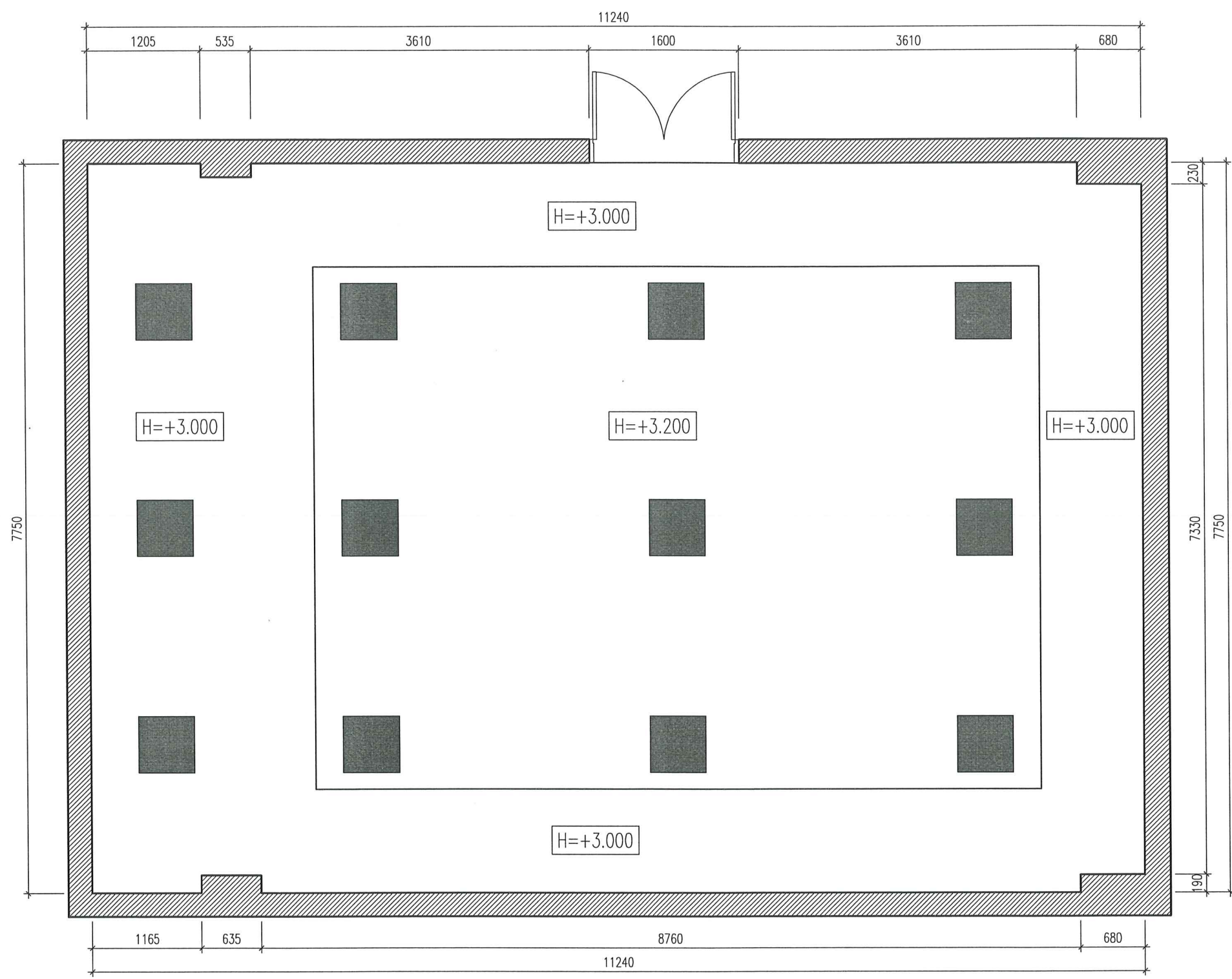

MẶT BẰNG CẢI TẠO TRẦN

SỬA ĐỔI	
NGÀY	XÁC NHẬN
1	
2	
3	
4	
5	
6	
7	
8	
9	
10	

HẠNG MỤC
 CẢI TẠO, MUA SẴM, LẮP ĐẶT NỘI THẤT CÁC PHÒNG KHÁCH BỆNH VIỆN QUÂN Y 103
 ĐỊA ĐIỂM XÂY DỰNG:
 SỐ 261 ĐƯỜNG PHÙNG HUNG, PHƯỜNG HÀ ĐÔNG TP HÀ NỘI
 CHỦ ĐẦU TƯ

BỆNH VIỆN QUÂN Y 103
 ĐỊA ĐIỂM:
 SỐ 261 ĐƯỜNG PHÙNG HUNG, PHƯỜNG HÀ ĐÔNG TP HÀ NỘI
 TRƯỞNG PHÒNG HẬU CẦN KỸ THUẬT

[Signature]
 THƯỢNG TÁ: TRẦN DUY ĐỒNG
 TRƯỞNG BAN DOANH TRẠI

[Signature]
 THIẾU TÁ: VŨ THẾ QUÂN
 NGƯỜI LẬP

[Signature]
 ĐẠI ÚY: LÊ MINH TRUNG

TÊN BẢN VẼ
MẶT BẰNG CẢI TẠO TRẦN

BẢN VẼ THIẾT KẾ
 NGÀY PHÁT HÀNH: 22/11/2025

TỶ LỆ:	KÝ HIỆU BẢN VẼ: KT-05
--------	---------------------------------

GHI CHÚ:
 - Vá lại toàn bộ miệng gió điều hòa hiện trạng

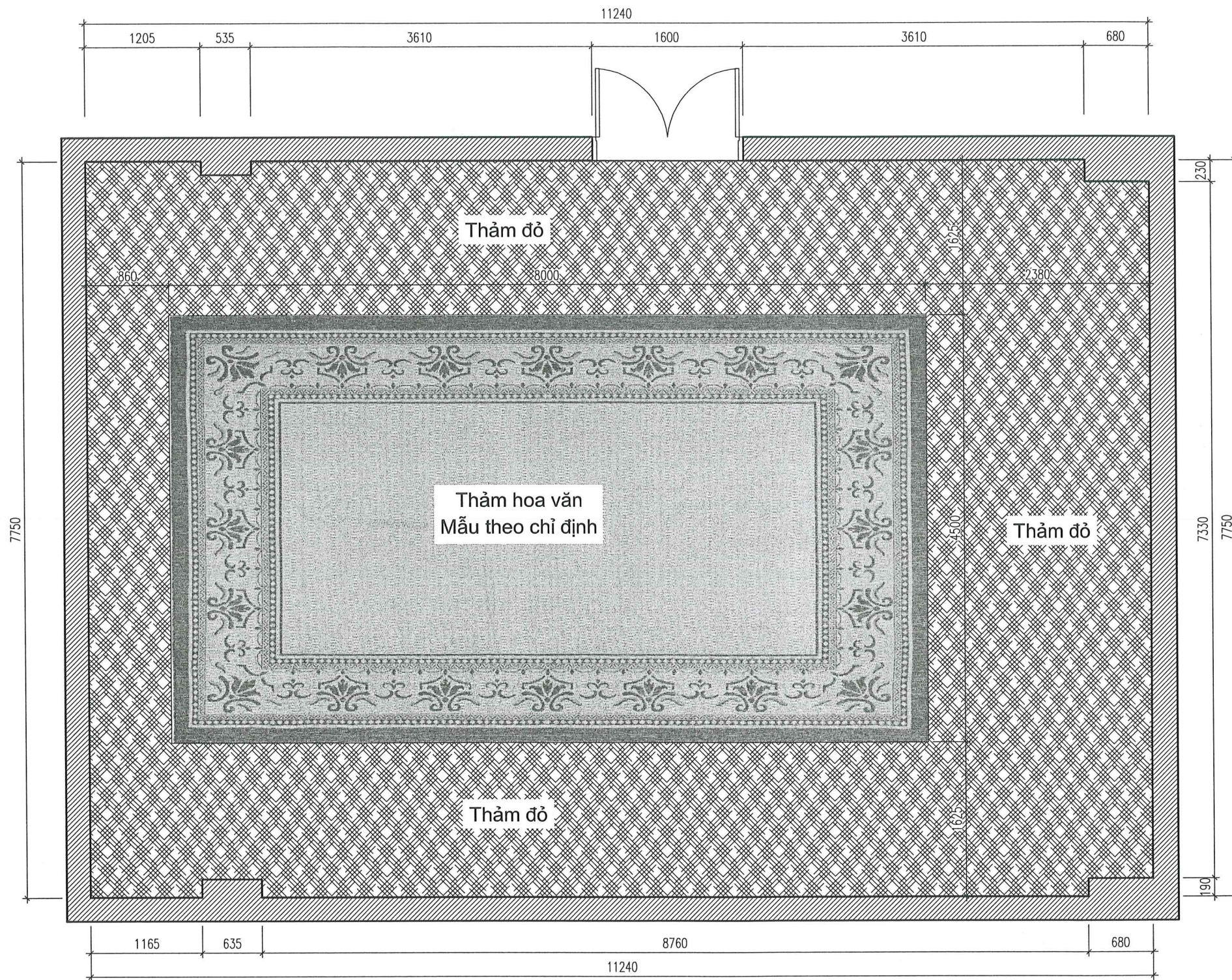

MẶT BẰNG CẢI TẠO SÀN

SỬA ĐỔI

	NGÀY	XÁC NHẬN
1		
2		
3		
4		
5		
6		
7		
8		
9		
10		

HẠNG MỤC

CẢI TẠO, MUA SẴM, LẮP ĐẶT NỘI THẤT CÁC PHÒNG KHÁCH BỆNH VIỆN QUÂN Y 103

ĐỊA ĐIỂM XÂY DỰNG:
SỐ 261 ĐƯỜNG PHÙNG HUNG, PHƯỜNG HÀ ĐÔNG TP HÀ NỘI

CHỦ ĐẦU TƯ

BỆNH VIỆN QUÂN Y 103

ĐỊA ĐIỂM:
SỐ 261 ĐƯỜNG PHÙNG HUNG, PHƯỜNG HÀ ĐÔNG TP HÀ NỘI

TRƯỞNG PHÒNG HẬU CẦN KỸ THUẬT

THƯỢNG TÁ: TRẦN DUY ĐÔNG

TRƯỞNG BAN DOANH TRẠI

THIẾU TÁ: VŨ THẾ QUÂN

NGƯỜI LẬP

ĐẠI ÚY: LÊ MINH TRUNG

TÊN BẢN VẼ

MẶT BẰNG CẢI TẠO SÀN

BẢN VẼ THIẾT KẾ

NGÀY PHÁT HÀNH: 22/12/2025

TÝ LỆ:

KÝ HIỆU BẢN VẼ:

KT-06

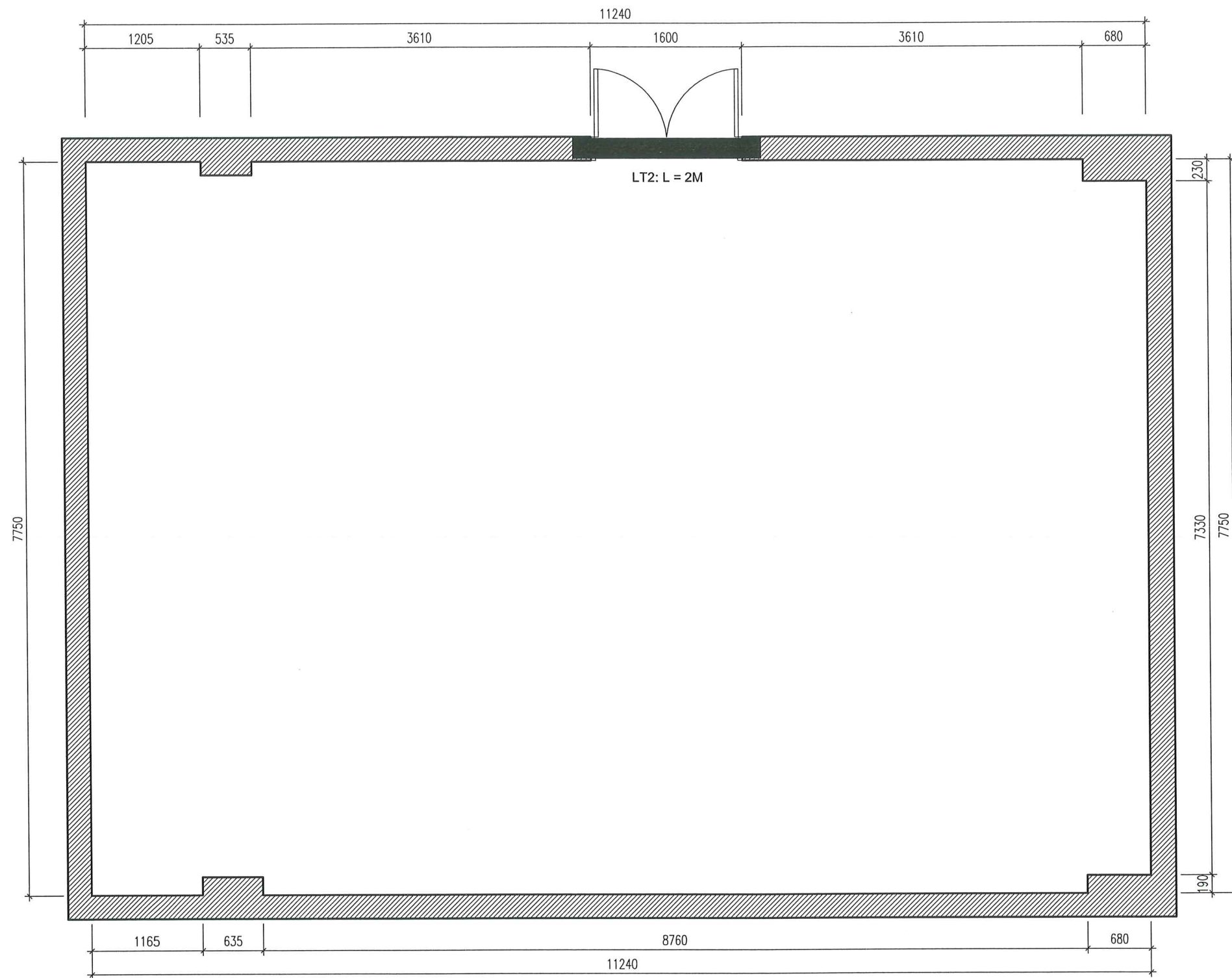

MẶT BẰNG LANH TÔ CỬA

LT2	
L = 2000 SL = 1	

SỬA ĐỔI	
NGÀY	XÁC NHẬN
1	
2	
3	
4	
5	
6	
7	
8	
9	
10	

HANG MỤC

CẢI TẠO, MUA SẴM, LẮP ĐẶT NỘI THẤT CÁC PHÒNG KHÁCH BỆNH VIỆN QUÂN Y 103

ĐỊA ĐIỂM XÂY DỰNG:
SỐ 261 ĐƯỜNG PHÙNG HÙNG, PHƯỜNG HÀ ĐÔNG TP HÀ NỘI

CHỦ ĐẦU TƯ

BỆNH VIỆN QUÂN Y 103

ĐỊA ĐIỂM:
SỐ 261 ĐƯỜNG PHÙNG HÙNG, PHƯỜNG HÀ ĐÔNG TP HÀ NỘI

TRƯỞNG PHÒNG HẬU CÁN KỸ THUẬT

THƯỢNG TÁ: TRẦN DUY ĐÔNG
TRƯỞNG BAN DOANH TRẠI

THIẾU TÁ: VŨ THẾ QUÂN
NGƯỜI LẬP

ĐẠI ÚY: LÊ MINH TRUNG

TÊN BẢN VẼ

MẶT BẰNG LANH TÔ CỬA

BẢN VẼ THIẾT KẾ

NGÀY PHÁT HÀNH: 02/09/2025

TỶ LỆ:

KÝ HIỆU BẢN VẼ:
KT-07

BẢN VẼ THIẾT KẾ - PHẦN CẤP ĐIỆN

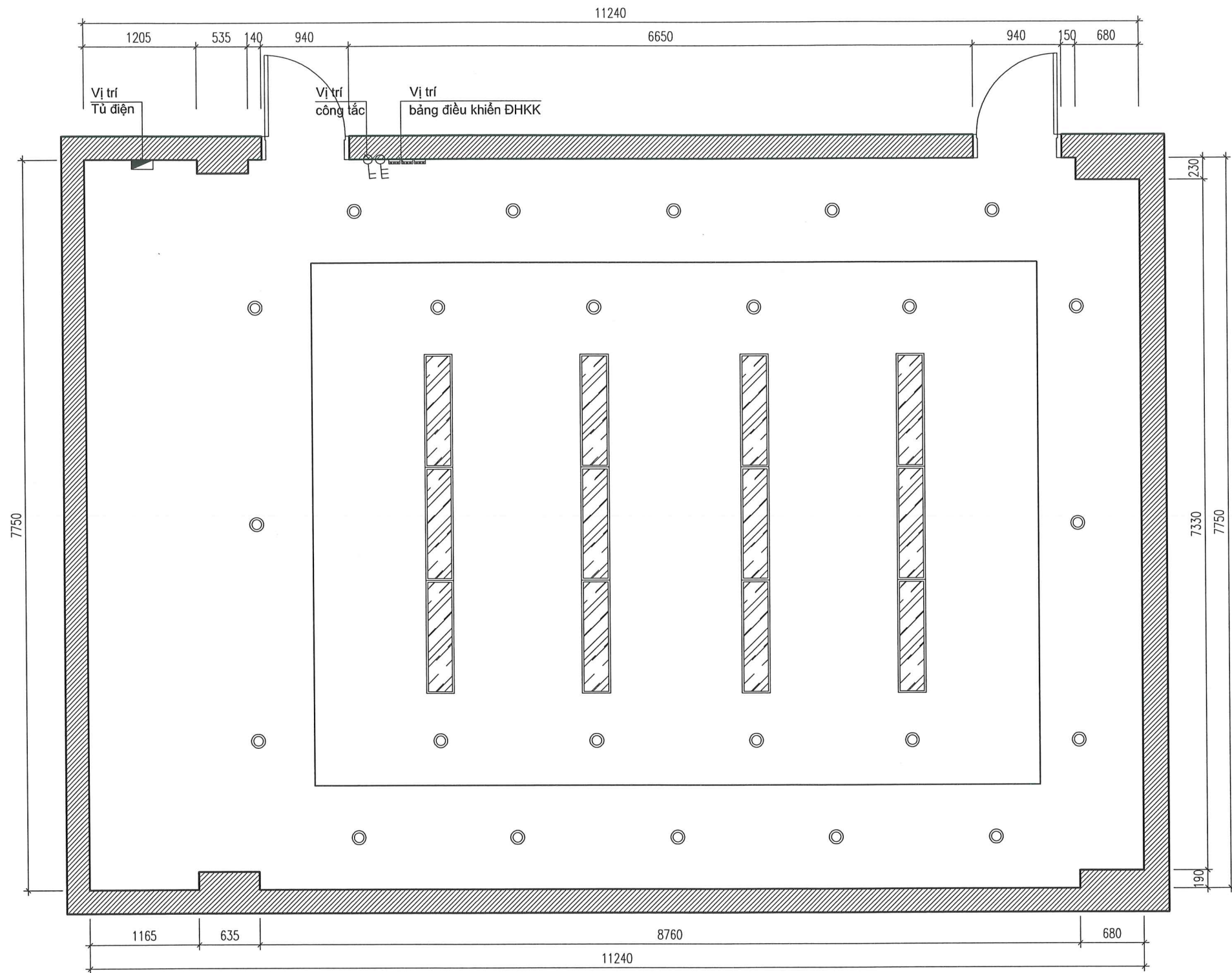

MẶT BẰNG CẤP ĐIỆN CHIẾU SÁNG HIỆN TRẠNG

SỬA ĐỔI

	NGÀY	XÁC NHẬN
1		
2		
3		
4		
5		
6		
7		
8		
9		
10		

HẠNG MỤC

CÀI TẠO, MUA SẮM, LẮP ĐẶT NỘI THẤT CÁC PHÒNG KHÁCH BỆNH VIỆN QUÂN Y 103

ĐỊA ĐIỂM XÂY DỰNG:
SỐ 261 ĐƯỜNG PHÙNG HÙNG, PHƯỜNG HÀ ĐÔNG TP HÀ NỘI

CHỦ ĐẦU TƯ

BỆNH VIỆN QUÂN Y 103

ĐỊA ĐIỂM:
SỐ 261 ĐƯỜNG PHÙNG HÙNG, PHƯỜNG HÀ ĐÔNG TP HÀ NỘI

TRƯỞNG PHÒNG HẬU CẦN KỸ THUẬT

THƯỢNG TÁ: TRẦN DUY ĐÔNG
TRƯỞNG BAN DOANH TRẠI

THIỆU TÁ: VŨ THẾ QUÂN
NGƯỜI LẬP

ĐẠI ỦY: LÊ MINH TRUNG

TÊN BẢN VẼ
MẶT BẰNG CẤP ĐIỆN CHIẾU SÁNG HIỆN TRẠNG

BẢN VẼ THIẾT KẾ

NGÀY PHÁT HÀNH: 03/09/2025

TỶ LỆ:	KÝ HIỆU BẢN VẼ:
	Đ-01

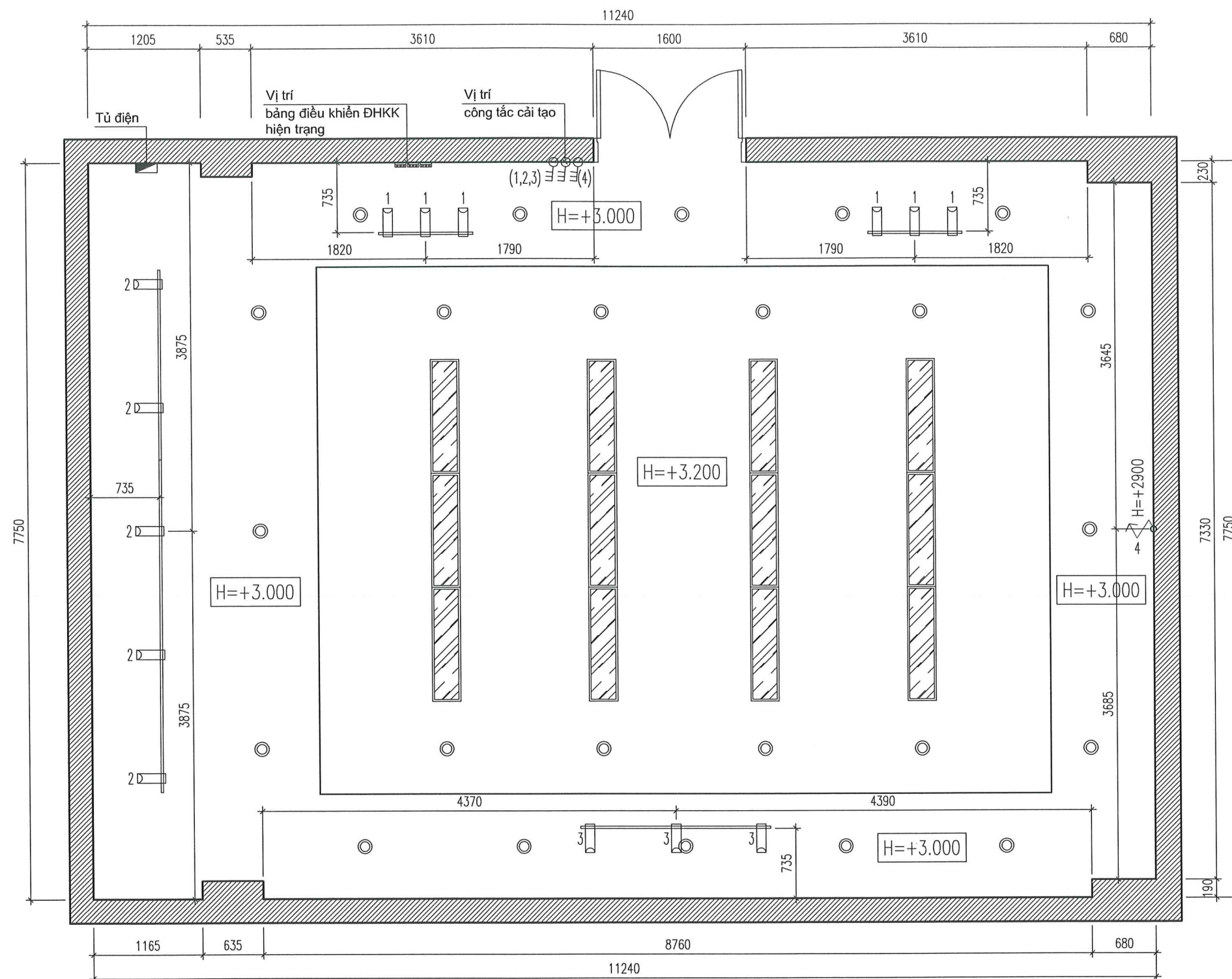

MẶT BẰNG CẤP ĐIỆN CHIẾU SÁNG CẢI TẠO

GHI CHÚ:

KÍ HIỆU	DIỄN GIẢI	S.LƯỢNG
	Đèn rọi tranh 12-15W	14 cái
	Công tắc 3 hạt 1 chiều	04 cái
	Dây chờ	01 cái
	Tủ điện	Hiện trạng

- Ổ CẮM ĐƯỢC ĐẶT CÁCH SÀN 0.4M VÀ ÂM TƯỜNG THEO TCVN
- DÂY ĐIỆN ĐẾN Ổ CẮM ĐƯỢC ĐI NGÂM TƯỜNG TRONG ỐNG NHỰA BẢO VỆ Ø20 DÙNG LOẠI DÂY 2(1X2,5)MM²+E2,5
- DÂY ĐIỆN TỪ CÔNG TẮC TỚI ĐÈN DÙNG 2(1X1,5)MM², LƯỖN ỐNG GHEN Ø16

SỬA ĐỔI

NGÀY	XÁC NHẬN
1	
2	
3	
4	
5	
6	
7	
8	
9	
10	

HANG MỤC

CẢI TẠO, MUA SẴM, LẮP ĐẶT NỘI THẤT CÁC PHÒNG KHÁCH BỆNH VIỆN QUÂN Y 103

ĐỊA ĐIỂM XÂY DỰNG:
SỐ 261 ĐƯỜNG PHÙNG HUNG, PHƯỜNG HÀ ĐÔNG TP HÀ NỘI

CHỦ ĐẦU TƯ

BỆNH VIỆN QUÂN Y 103

ĐỊA ĐIỂM:
SỐ 261 ĐƯỜNG PHÙNG HUNG, PHƯỜNG HÀ ĐÔNG TP HÀ NỘI

TRƯỞNG PHÒNG HẬU CÁN KỸ THUẬT

THƯỢNG TÁ: TRẦN DUY ĐÔNG
TRƯỞNG BAN DOANH TRẠI

THIỆU TÁ: VŨ THẾ QUÂN
NGƯỜI LẬP

ĐẠI ÚY: LÊ MINH TRUNG

TÊN BẢN VẼ

MẶT BẰNG CẤP ĐIỆN CHIẾU SÁNG CẢI TẠO

BẢN VẼ THIẾT KẾ

NGÀY PHÁT HÀNH: 29/1/2025

TỶ LỆ:

KÝ HIỆU BẢN VẼ:

Đ-02

BẢN VẼ THIẾT KẾ - PHẦN ĐIỀU HÒA KHÔNG KHÍ

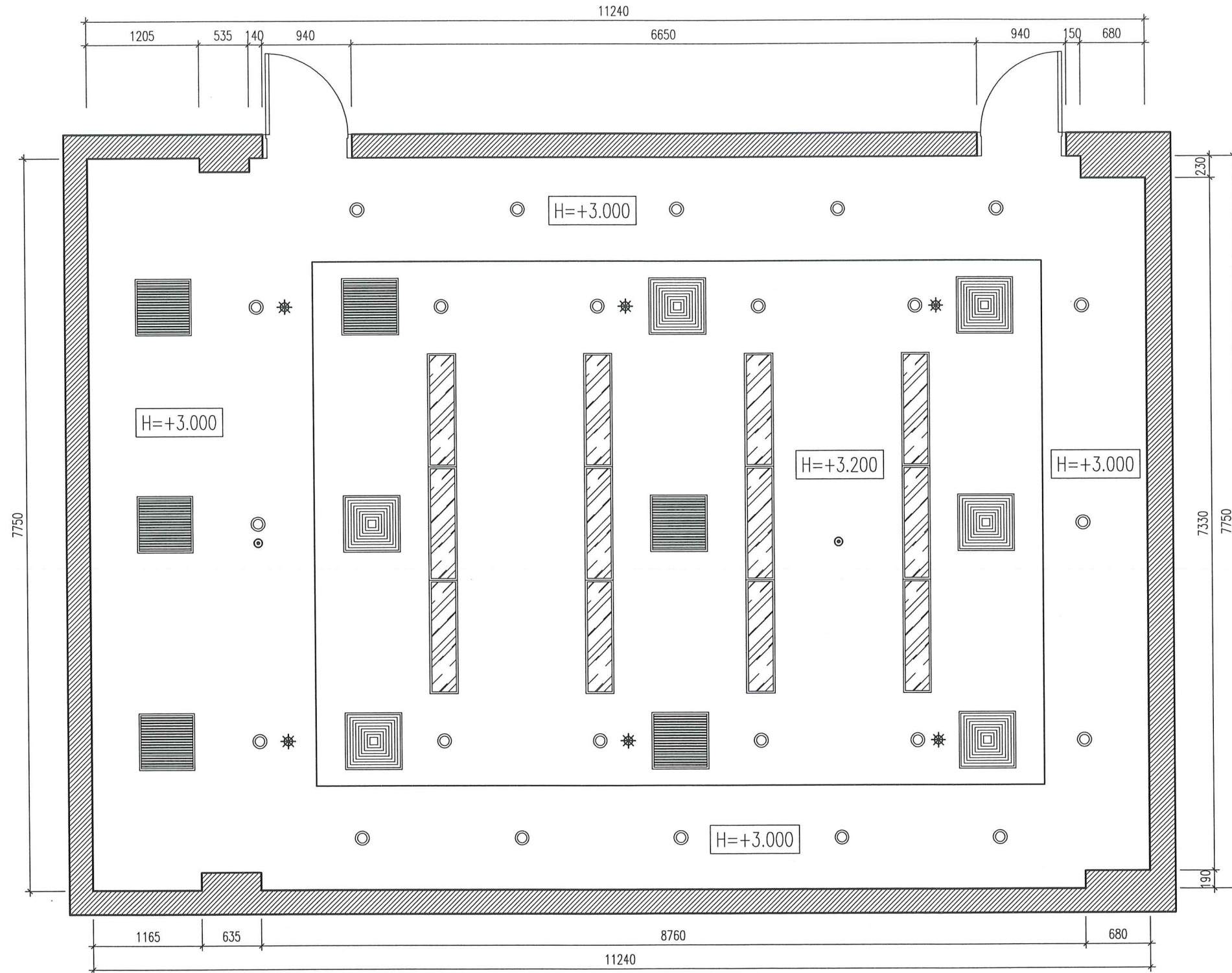

MẶT BẰNG BỐ TRÍ MIỆNG ĐIỀU HÒA HIỆN TRẠNG

GHI CHÚ:

KÍ HIỆU	DIỄN GIẢI	S.LƯỢNG
	Điều hòa miệng cấp gió 600x600mm	06 cái
	Điều hòa miệng hồi gió 600x600mm	06 cái
	Đèn LED Panel 300x1200mm	12 cái
	Đèn downlight	24 cái
	Đầu phun nước PCCC	06 cái
	Đầu báo khói	02 cái

SỬA ĐỔI		
	NGÀY	XÁC NHẬN
1		
2		
3		
4		
5		
6		
7		
8		
9		
10		

HẠNG MỤC
CẢI TẠO, MUA SẴM, LẮP ĐẶT NỘI THẤT CÁC PHÒNG KHÁCH BỆNH VIỆN QUÂN Y 103

ĐỊA ĐIỂM XÂY DỰNG:
SỐ 261 ĐƯỜNG PHÙNG HÙNG, PHƯỜNG HÀ ĐÔNG TP HÀ NỘI

CHỦ ĐẦU TƯ
BỆNH VIỆN QUÂN Y 103

ĐỊA ĐIỂM:
SỐ 261 ĐƯỜNG PHÙNG HÙNG, PHƯỜNG HÀ ĐÔNG TP HÀ NỘI

TRƯỞNG PHÒNG HẬU CẦN KỸ THUẬT

THƯỢNG TÁ: TRẦN DUY ĐỒNG
TRƯỞNG BAN DOANH TRẠI

THIẾU TÁ: VŨ THẾ QUÂN
NGƯỜI LẬP

ĐẠI ÚY: LÊ MINH TRUNG
TÊN BẢN VẼ
MẶT BẰNG BỐ TRÍ MIỆNG ĐIỀU HÒA HIỆN TRẠNG

BẢN VẼ THIẾT KẾ
NGÀY PHÁT HÀNH: 29./9./2025

TỶ LỆ:
KÝ HIỆU BẢN VẼ:
ĐH-01

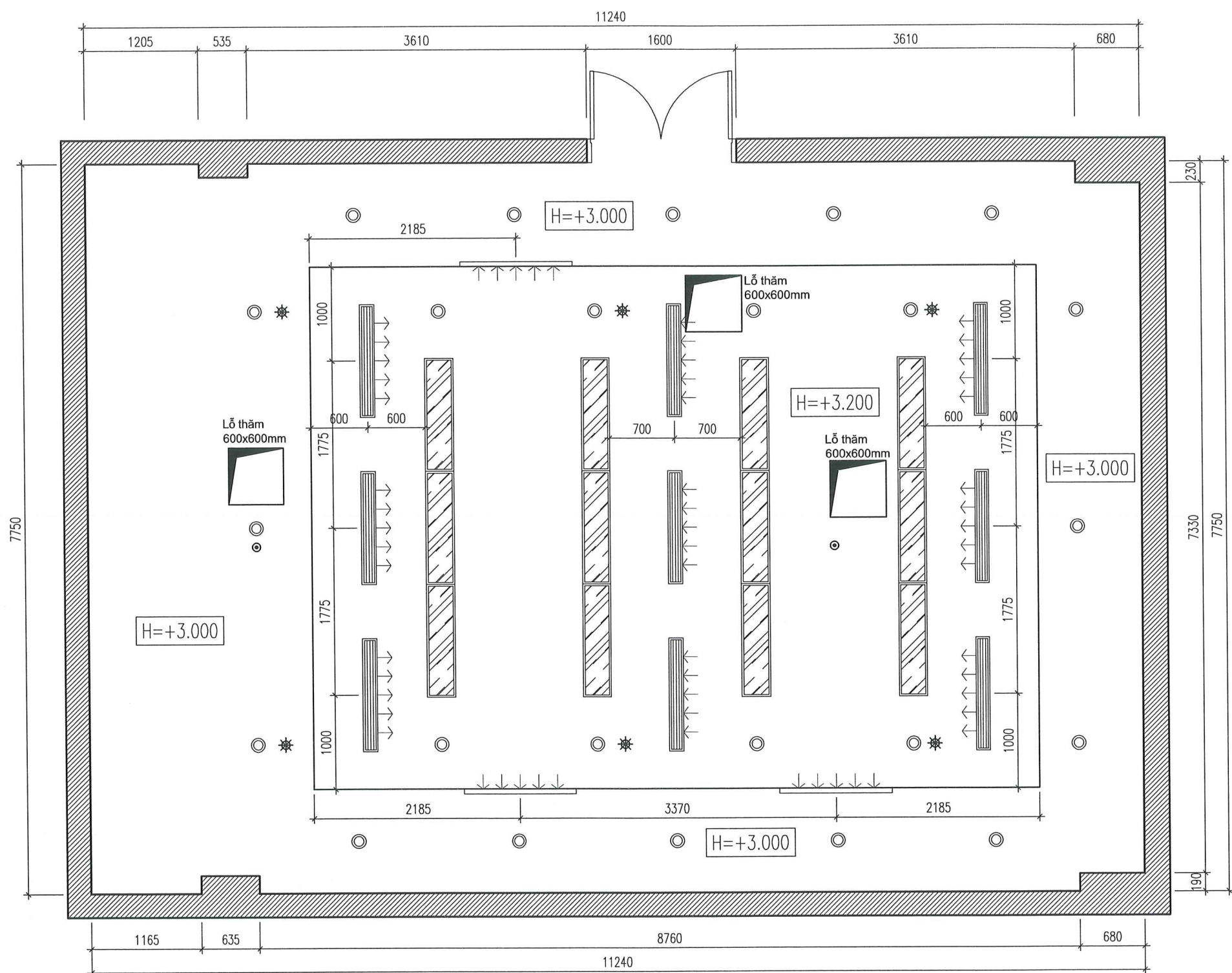

MẶT BẰNG BỐ TRÍ MIỆNG ĐIỀU HÒA CẢI TẠO

GHI CHÚ:

KÍ HIỆU	DIỄN GIẢI	S.LƯỢNG
	Miệng cấp gió điều hòa ngang 150x1200mm	06 cái
	Miệng hồi gió điều hòa ngang 150x1200mm	03 cái
	Miệng hồi gió điều hòa đứng 150x1200mm	03 cái

SỬA ĐỔI	
NGÀY	XÁC NHẬN
1	
2	
3	
4	
5	
6	
7	
8	
9	
10	

HANG MỤC
CẢI TẠO, MUA SẮM, LẮP ĐẶT NỘI THẤT CÁC PHÒNG KHÁCH BỆNH VIỆN QUẬN Y 103
 ĐỊA ĐIỂM XÂY DỰNG:
 SỐ 261 ĐƯỜNG PHÙNG HUNG, PHƯỜNG HÀ ĐÔNG TP HÀ NỘI
 CHỦ ĐẦU TƯ

BỆNH VIỆN QUẬN Y 103
 ĐỊA ĐIỂM:
 SỐ 261 ĐƯỜNG PHÙNG HUNG, PHƯỜNG HÀ ĐÔNG TP HÀ NỘI
 TRƯỞNG PHÒNG HẬU CẦN KỸ THUẬT

THƯỢNG TÁ: TRẦN DUY ĐỒNG
 TRƯỞNG BAN DOANH TRẠI

THIẾU TÁ: VŨ THẾ QUÂN
 NGƯỜI LẬP

ĐẠI ÚY: LÊ MINH TRUNG

TÊN BẢN VẼ
MẶT BẰNG BỐ TRÍ MIỆNG ĐIỀU HÒA CẢI TẠO
 BẢN VẼ THIẾT KẾ
 NGÀY PHÁT HÀNH: 09/09/2025
 TỶ LỆ: KÝ HIỆU BẢN VẼ:
ĐH-02

BẢN VẼ THIẾT KẾ - PHẦN NỘI THẤT

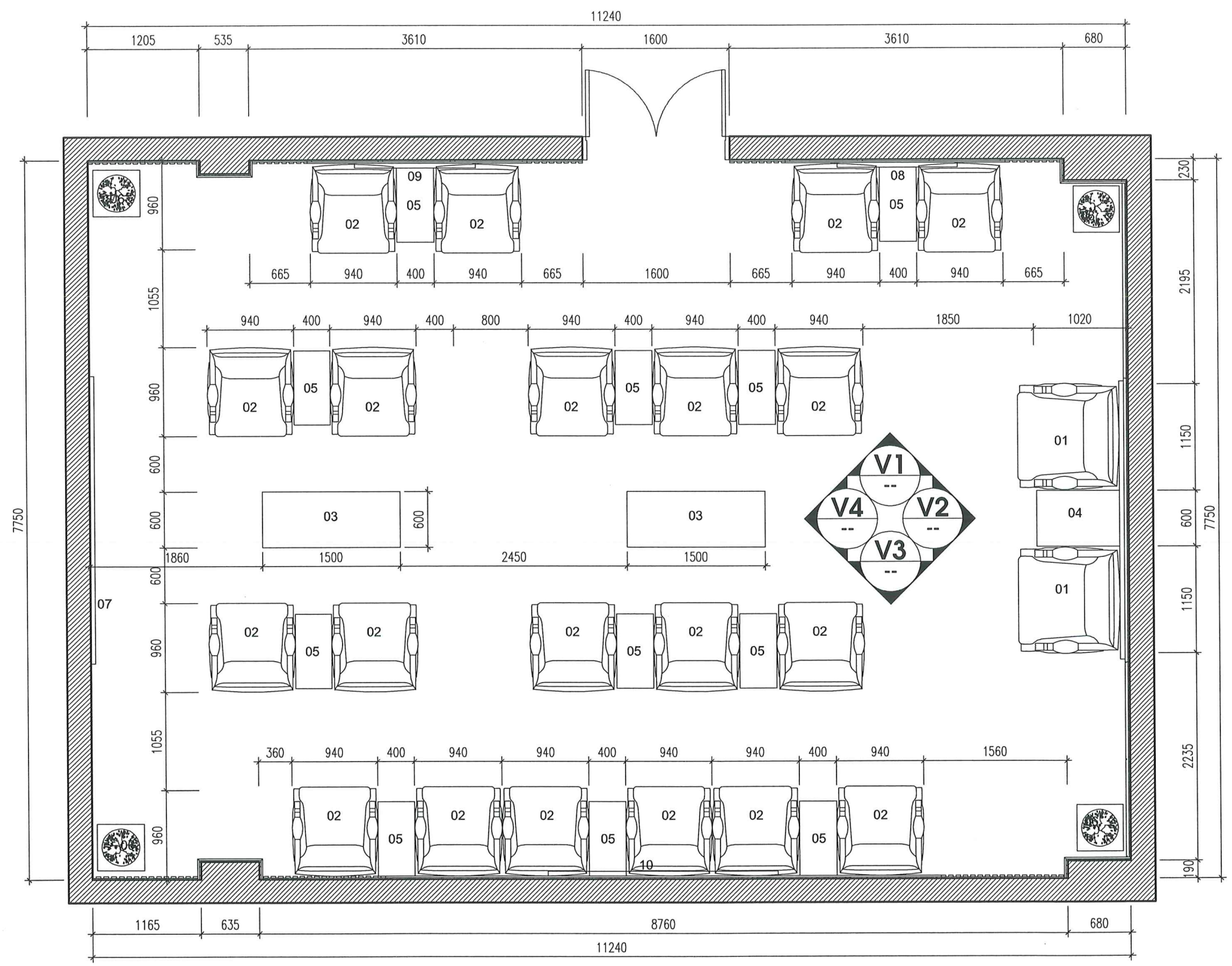

- 01- GHẾ CHỦ TỌA (1150x1100x1280) SL:2C
- 02- GHẾ KHÁCH (940x960x1100) SL:20C
- 03- BÀN TRÀ LỚN (600X1500X500) SL:2C
- 04- BÀN TRÀ GIỮA HAI GHẾ CHỦ TỌA (600X900X540) SL:1C
- 05- BÀN TRÀ KHÁCH (400X800X540) SL:11C
- 06- ĐỒN CHẬU CÂY (500X500X540) SL:04C
- 07- TRANH SỐ 1 (5800X1800) SL:01C
- 08- TRANH SỐ 2 (1300X900) SL:01C
- 09- TRANH SỐ 3 (1300X900) SL:01C
- 10- TRANH SỐ 4 (3000X900) SL:01C

MẶT BẰNG ĐỊNH VỊ NỘI THẤT

SỬA ĐỔI	
NGÀY	XÁC NHẬN
1	
2	
3	
4	
5	
6	
7	
8	
9	
10	

HANG MỤC

CẢI TẠO, MUA SẮM, LẮP ĐẶT NỘI THẤT CÁC PHÒNG KHÁCH BỆNH VIỆN QUÂN Y 103

ĐỊA ĐIỂM XÂY DỰNG:
SỐ 261 ĐƯỜNG PHÙNG HUNG, PHƯỜNG HÀ ĐÔNG TP HÀ NỘI

CHỦ ĐẦU TƯ

BỆNH VIỆN QUÂN Y 103

ĐỊA ĐIỂM:
SỐ 261 ĐƯỜNG PHÙNG HUNG, PHƯỜNG HÀ ĐÔNG TP HÀ NỘI

TRƯỞNG PHÒNG HẬU CẦN KỸ THUẬT

(Signature)

THƯỢNG TÁ: TRẦN DUY ĐỒNG
TRƯỞNG BAN DOANH TRẠI

(Signature)

THIẾU TÁ: VŨ THỂ QUẢN
NGƯỜI LẬP

(Signature)

ĐẠI ÚY: LÊ MINH TRUNG
TÊN BẢN VẼ

MẶT BẰNG ĐỊNH VỊ NỘI THẤT

BẢN VẼ THIẾT KẾ

NGÀY PHÁT HÀNH: 29/3/2025

TỶ LỆ:	KÝ HIỆU BẢN VẼ:
	NT-01

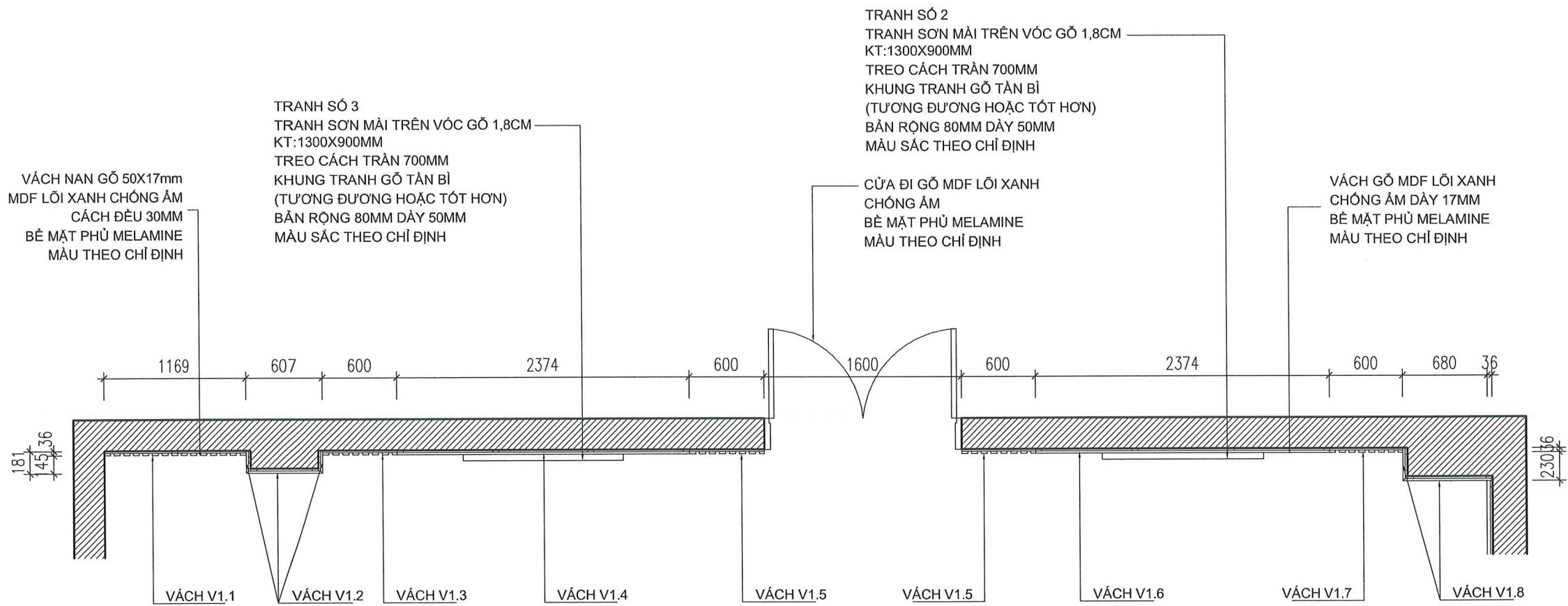

MẶT BẰNG CHI TIẾT DIỆN TƯỜNG-V1

SỬA ĐỔI

	NGÀY	XÁC NHẬN
1		
2		
3		
4		
5		
6		
7		
8		
9		
10		

HẠNG MỤC

CẢI TẠO, MUA SẴM, LẮP ĐẶT NỘI THẤT CÁC PHÒNG KHÁCH BỆNH VIỆN QUÂN Y 103

ĐỊA ĐIỂM XÂY DỰNG:
SỐ 261 ĐƯỜNG PHÙNG HƯNG, PHƯỜNG HÀ ĐÔNG TP HÀ NỘI

CHỦ ĐẦU TƯ

BỆNH VIỆN QUÂN Y 103

ĐỊA ĐIỂM:
SỐ 261 ĐƯỜNG PHÙNG HƯNG, PHƯỜNG HÀ ĐÔNG TP HÀ NỘI

TRƯỞNG PHÒNG HẬU CẦN KỸ THUẬT

THƯỢNG TÁ: TRẦN DUY ĐÔNG

TRƯỞNG BAN DOANH TRẠI

THIẾU TÁ: VŨ THẾ QUÂN

NGƯỜI LẬP

ĐẠI ÚY: LÊ MINH TRUNG

TÊN BẢN VẼ

MẶT BẰNG DIỆN TƯỜNG V1

BẢN VẼ THIẾT KẾ

NGÀY PHÁT HÀNH: 09/9/2025

TỶ LỆ:	KÝ HIỆU BẢN VẼ: NT-02
--------	---------------------------------

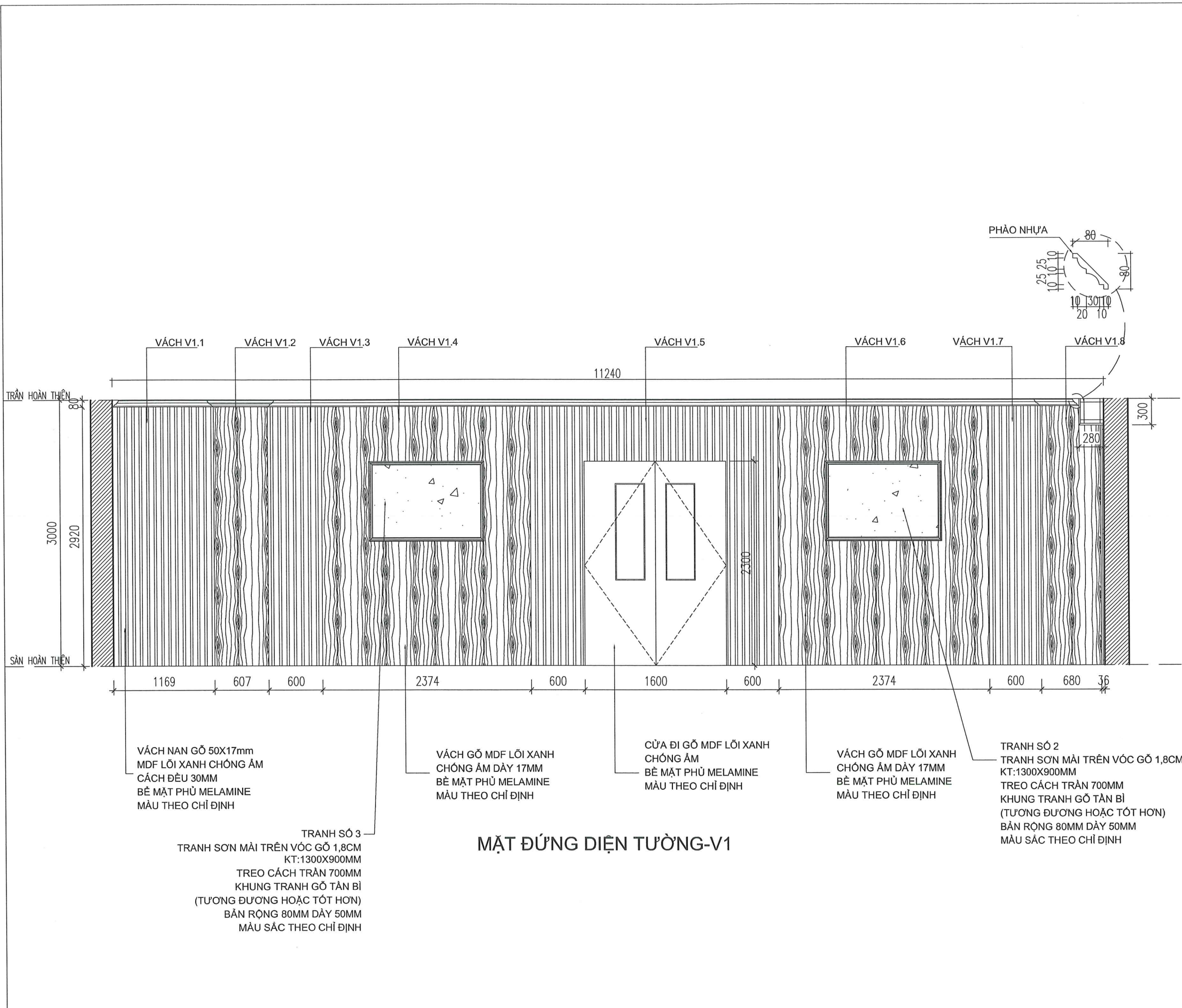

SỬA ĐỔI	
NGÀY	XÁC NHẬN
1	
2	
3	
4	
5	
6	
7	
8	
9	
10	

HẠNG MỤC

CÀI TẠO, MUA SẴM, LẮP ĐẶT NỘI THẤT CÁC PHÒNG KHÁCH BỆNH VIỆN QUÂN Y 103

ĐỊA ĐIỂM XÂY DỰNG: SỐ 261 ĐƯỜNG PHÙNG HƯNG, PHƯỜNG HÀ ĐÔNG TP HÀ NỘI

CHỦ ĐẦU TƯ

BỆNH VIỆN QUÂN Y 103

ĐỊA ĐIỂM: SỐ 261 ĐƯỜNG PHÙNG HƯNG, PHƯỜNG HÀ ĐÔNG TP HÀ NỘI

TRƯỞNG PHÒNG HẬU CÁN KỸ THUẬT

[Signature]

THƯỢNG TÁ: **TRẦN DUY ĐỒNG**

TRƯỞNG BAN DOANH TRẠI

[Signature]

THIỆU TÁ: **VŨ THẾ QUẢN**

NGƯỜI LẬP

[Signature]

ĐẠI ÚY: **LÊ MINH TRUNG**

TÊN BẢN VẼ

MẶT ĐỨNG DIỆN TƯỜNG V1

BẢN VẼ THIẾT KẾ

NGÀY PHÁT HÀNH: 09/09/2025

TÝ LỆ: _____ KÝ HIỆU BẢN VẼ: **NT-03**

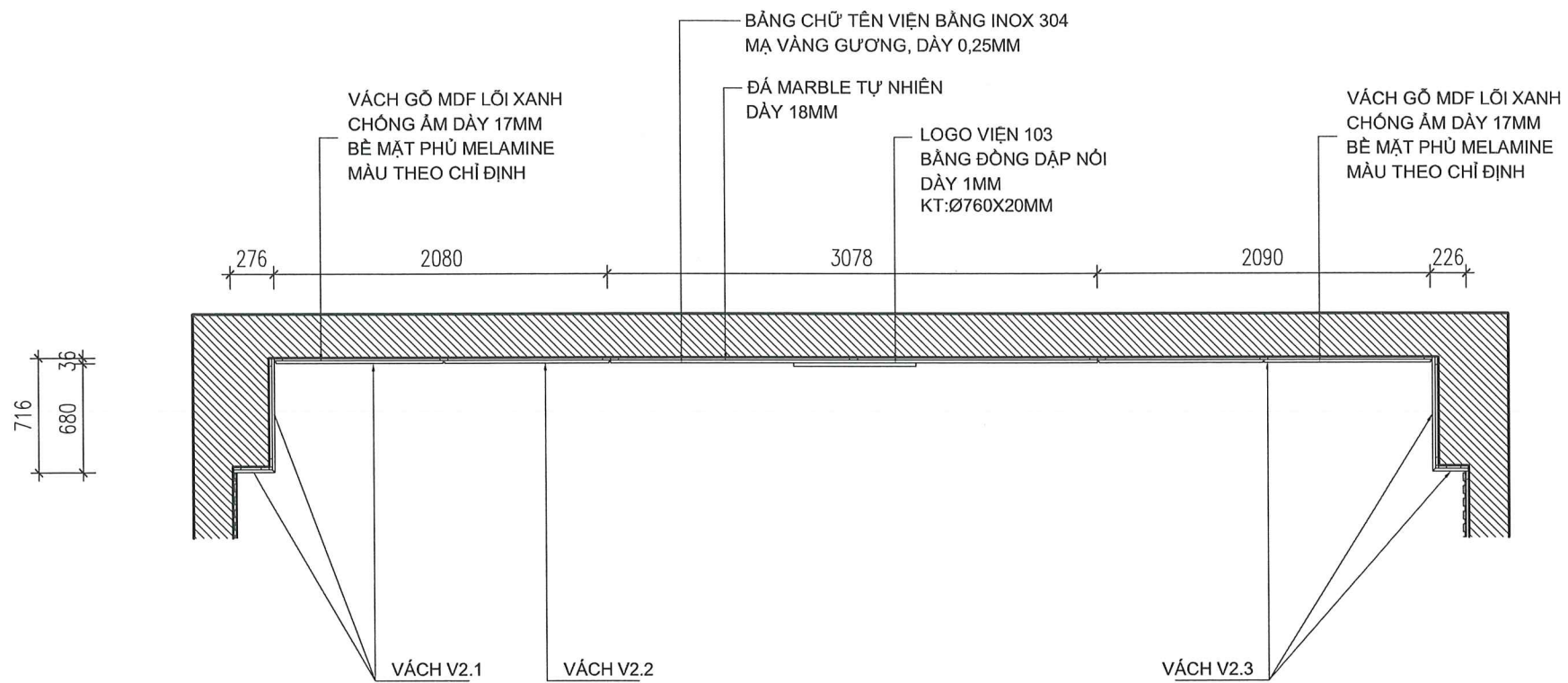

MẶT BẰNG CHI TIẾT DIỆN TƯỜNG-V2

SỬA ĐỔI

	NGÀY	XÁC NHẬN
1		
2		
3		
4		
5		
6		
7		
8		
9		
10		

HẠNG MỤC

CÀI TẠO, MUA SẴM, LẮP ĐẶT NỘI THẤT CÁC PHÒNG KHÁCH BỆNH VIỆN QUÂN Y 103

ĐỊA ĐIỂM XÂY DỰNG:
SỐ 261 ĐƯỜNG PHÙNG HÙNG, PHƯỜNG HÀ ĐÔNG TP HÀ NỘI

CHỦ ĐẦU TƯ

BỆNH VIỆN QUÂN Y 103

ĐỊA ĐIỂM:
SỐ 261 ĐƯỜNG PHÙNG HÙNG, PHƯỜNG HÀ ĐÔNG TP HÀ NỘI

TRƯỞNG PHÒNG HẬU CẦN KỸ THUẬT

THƯỢNG TÁ: TRẦN DUY ĐÔNG

TRƯỞNG BAN DOANH TRẠI

THIẾU TÁ: VŨ THẾ QUÂN

NGƯỜI LẬP

ĐẠI ÚY: LÊ MINH TRUNG

TÊN BẢN VẼ

MẶT BẰNG DIỆN TƯỜNG V2

BẢN VẼ THIẾT KẾ

NGÀY PHÁT HÀNH: 02/09/2025

TỶ LỆ:

KÝ HIỆU BẢN VẼ:

NT-04

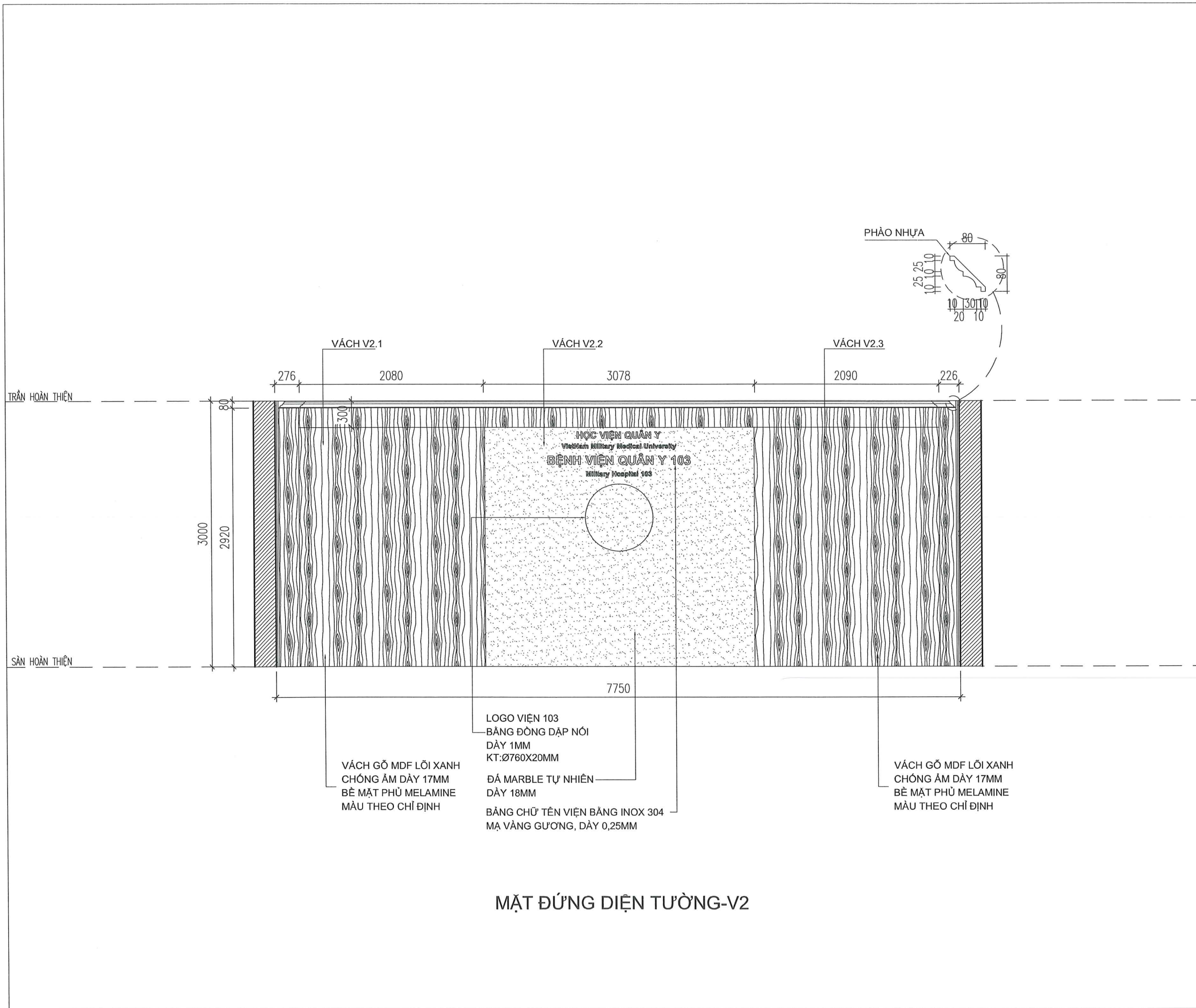

SỬA ĐỔI	
NGÀY	XÁC NHẬN
1	
2	
3	
4	
5	
6	
7	
8	
9	
10	

HANG MỤC

CÀI TẠO, MUA SẴM, LẮP ĐẶT NỘI THẤT CÁC PHÒNG KHÁCH BỆNH VIỆN QUÂN Y 103

ĐỊA ĐIỂM XÂY DỰNG:
SỐ 261 ĐƯỜNG PHÙNG HUNG, PHƯỜNG HÀ ĐÔNG TP HÀ NỘI

CHỦ ĐẦU TƯ

BỆNH VIỆN QUÂN Y 103

ĐỊA ĐIỂM:
SỐ 261 ĐƯỜNG PHÙNG HUNG, PHƯỜNG HÀ ĐÔNG TP HÀ NỘI

TRƯỞNG PHÒNG HẬU CẦN KỸ THUẬT

[Signature]

THƯỢNG TÁ: TRẦN DUY ĐÔNG
TRƯỞNG BAN DOANH TRẠI

[Signature]

THIẾU TÁ: VŨ THỂ QUÂN
NGƯỜI LẬP

[Signature]

ĐẠI ÚY: LÊ MINH TRUNG

TÊN BẢN VẼ

MẶT ĐỨNG ĐIỆN TƯỜNG V2

BẢN VẼ THIẾT KẾ

NGÀY PHÁT HÀNH: 09/09/2025

TỶ LỆ: KÝ HIỆU BẢN VẼ:
NT-05

MẶT ĐỨNG ĐIỆN TƯỜNG-V2

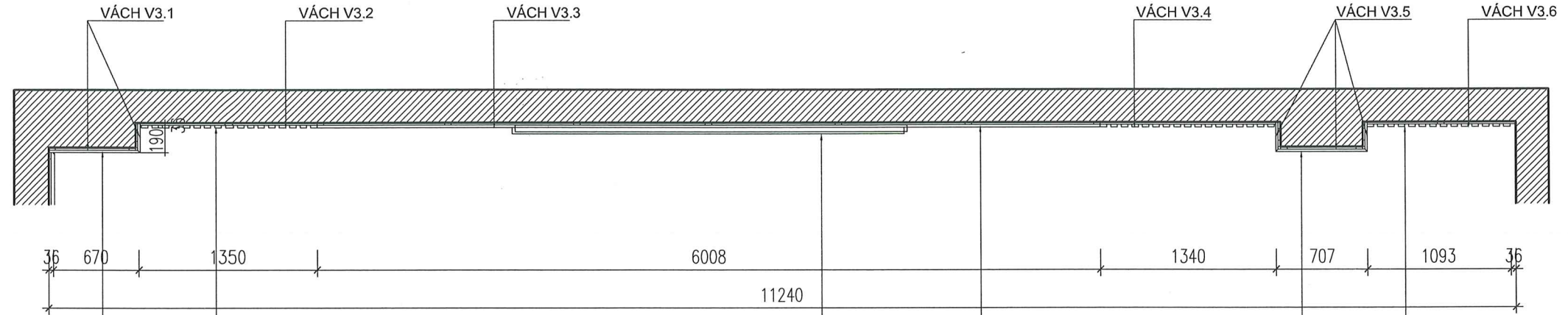

VÁCH GỖ MDF LỖI XANH
CHỐNG ẨM DÀY 17MM
BỀ MẶT PHỦ MELAMINE
MÀU THEO CHỈ ĐỊNH

VÁCH NAN GỖ 50X17mm
MDF LỖI XANH CHỐNG ẨM
CÁCH ĐỀU 30MM
BỀ MẶT PHỦ MELAMINE
MÀU THEO CHỈ ĐỊNH

TRANH SỐ 4
TRANH SƠN MÀI TRÊN VÓC GỖ 1,8CM
KT: 3000X900MM
TREO CÁCH TRẦN 700MM
KHUNG TRANH GỖ TÀN BÌ
(TƯƠNG ĐƯƠNG HOẶC TỐT HƠN)
BẢN RỘNG 80MM DÀY 50MM
MÀU SẮC THEO CHỈ ĐỊNH

VÁCH GỖ MDF LỖI XANH
CHỐNG ẨM DÀY 17MM
BỀ MẶT PHỦ MELAMINE
MÀU THEO CHỈ ĐỊNH

VÁCH NAN GỖ 50X17mm
MDF LỖI XANH CHỐNG ẨM
CÁCH ĐỀU 30MM
BỀ MẶT PHỦ MELAMINE
MÀU THEO CHỈ ĐỊNH

MẶT BẰNG CHI TIẾT DIỆN TƯỜNG-V3

SỬA ĐỔI		
	NGÀY	XÁC NHẬN
1		
2		
3		
4		
5		
6		
7		
8		
9		
10		

HANG MUC

CẢI TẠO, MUA SẴM, LẮP ĐẶT NỘI THẤT CÁC PHÒNG KHÁCH BỆNH VIỆN QUÂN Y 103

ĐỊA ĐIỂM XÂY DỰNG:
SỐ 261 ĐƯỜNG PHÙNG HƯNG, PHƯỜNG HÀ ĐÔNG TP HÀ NỘI

CHỦ ĐẦU TƯ

BỆNH VIỆN QUÂN Y 103

ĐỊA ĐIỂM:
SỐ 261 ĐƯỜNG PHÙNG HƯNG, PHƯỜNG HÀ ĐÔNG TP HÀ NỘI

TRƯỞNG PHÒNG HẬU CÁN KỸ THUẬT

Trần Duy Đồng

THƯỢNG TÁ: TRẦN DUY ĐỒNG
TRƯỞNG BAN DOANH TRẠI

THIỆU TÁ: VŨ THẾ QUÂN
NGƯỜI LẬP

Lê Minh Trung

ĐẠI ỦY: LÊ MINH TRUNG

TÊN BẢN VẼ

MẶT BẰNG ĐIỆN TƯỜNG V3

BẢN VẼ THIẾT KẾ

NGÀY PHÁT HÀNH: 09/09/2025

TÝ LÊ: _____ KÝ HIỆU BẢN VẼ: _____

NT-06

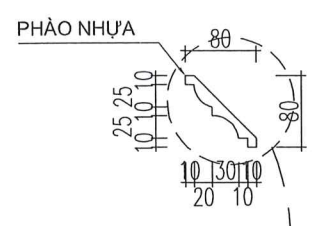
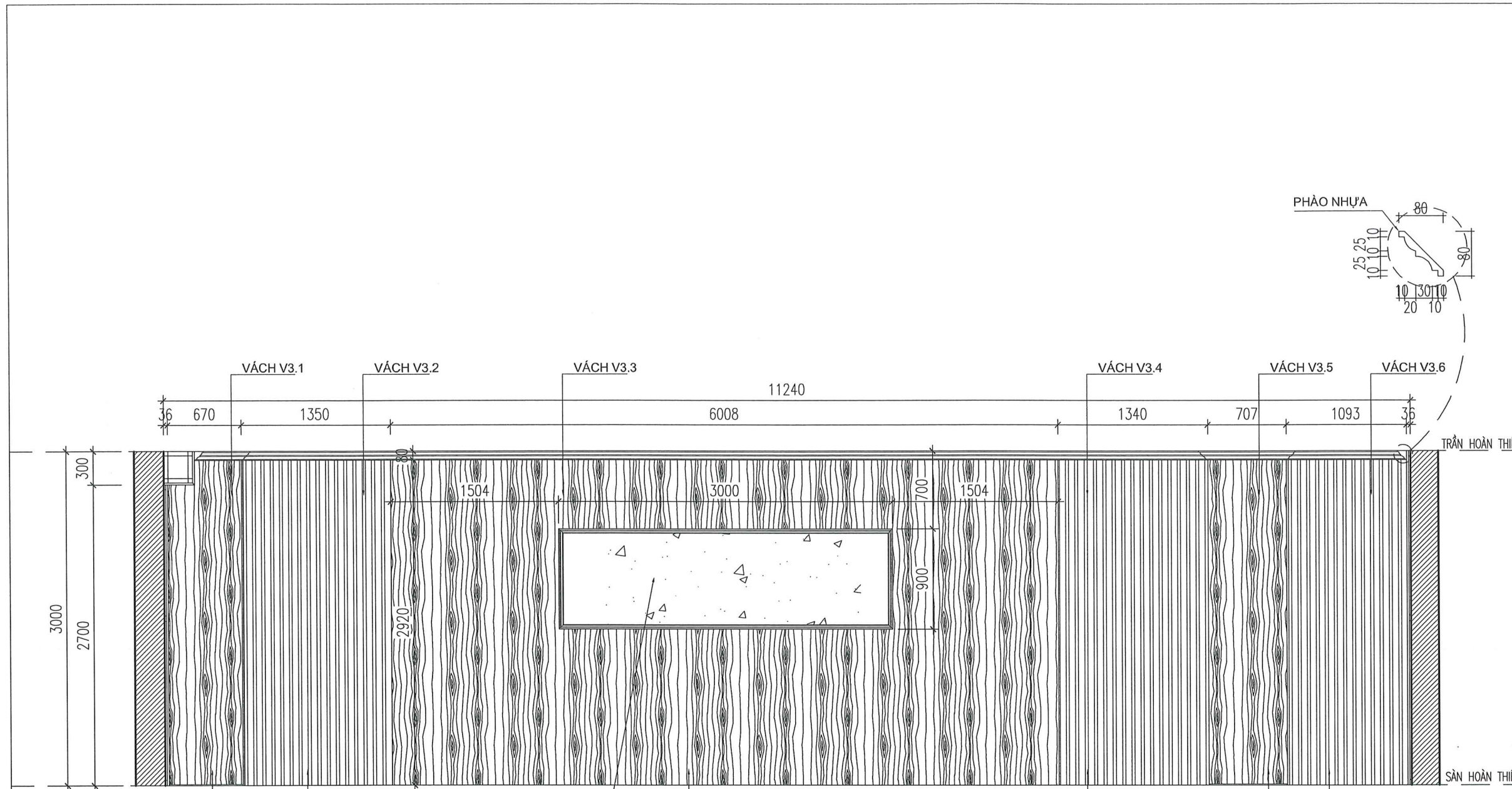

VÁCH GỖ MDF LỖI XANH
CHỐNG ẨM DÀY 17MM
BỀ MẶT PHỦ MELAMINE
MÀU THEO CHỈ ĐỊNH

VÁCH NAN GỖ 50X17mm
MDF LỖI XANH CHỐNG ẨM
CÁCH ĐỀU 30MM
BỀ MẶT PHỦ MELAMINE
MÀU THEO CHỈ ĐỊNH

TRANH SỐ 4
TRANH SƠN MÀI TRÊN VÓC GỖ 1,8CM
KT: 3000X900MM
TREO CÁCH TRẦN 700MM
KHUNG TRANH GỖ TẦN BÌ
(TƯƠNG ĐƯƠNG HOẶC TỐT HƠN)
BẢN RỘNG 80MM DÀY 50MM
MÀU SẮC THEO CHỈ ĐỊNH

VÁCH GỖ MDF LỖI XANH
CHỐNG ẨM DÀY 17MM
BỀ MẶT PHỦ MELAMINE
MÀU THEO CHỈ ĐỊNH

VÁCH NAN GỖ 50X17mm
MDF LỖI XANH CHỐNG ẨM
CÁCH ĐỀU 30MM
BỀ MẶT PHỦ MELAMINE
MÀU THEO CHỈ ĐỊNH

VÁCH GỖ MDF LỖI XANH
CHỐNG ẨM DÀY 17MM
BỀ MẶT PHỦ MELAMINE
MÀU THEO CHỈ ĐỊNH

VÁCH NAN GỖ 50X17mm
MDF LỖI XANH CHỐNG ẨM
CÁCH ĐỀU 30MM
BỀ MẶT PHỦ MELAMINE
MÀU THEO CHỈ ĐỊNH

MẶT ĐỨNG DIỆN TƯỜNG-V3

SỬA ĐỔI	
NGÀY	XÁC NHẬN
1	
2	
3	
4	
5	
6	
7	
8	
9	
10	

HANG MỤC

CẢI TẠO, MUA SẴM, LẮP ĐẶT NỘI THẤT CÁC PHÒNG KHÁCH BỆNH VIỆN QUẬN Y 103

ĐỊA ĐIỂM XÂY DỰNG:
SỐ 261 ĐƯỜNG PHÙNG HUNG, PHƯỜNG HÀ ĐÔNG TP HÀ NỘI

CHỦ ĐẦU TƯ

BỆNH VIỆN QUẬN Y 103

ĐỊA ĐIỂM:
SỐ 261 ĐƯỜNG PHÙNG HUNG, PHƯỜNG HÀ ĐÔNG TP HÀ NỘI

TRƯỞNG PHÒNG HẬU CẦN KỸ THUẬT

Trần Duy Đông

THƯỢNG TÁ: TRẦN DUY ĐÔNG
TRƯỞNG BAN DOANH TRẠI

Vũ Thế Quân

THIỆU TÁ: VŨ THẾ QUÂN
NGƯỜI LẬP

Lê Minh Trung

ĐẠI ÚY: LÊ MINH TRUNG

TÊN BẢN VẼ

MẶT ĐỨNG DIỆN TƯỜNG V3

BẢN VẼ THIẾT KẾ

NGÀY PHÁT HÀNH: 09/09/2025

TỶ LỆ: KÝ HIỆU BẢN VẼ:
NT-07

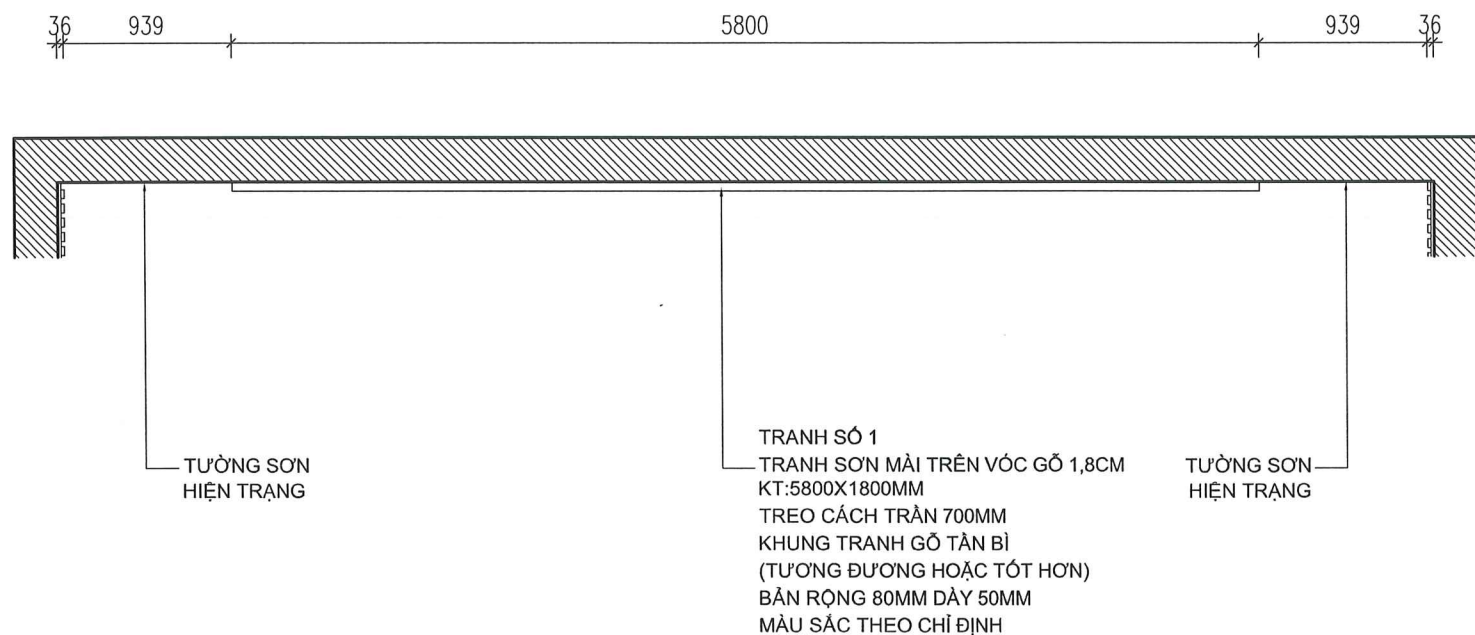

MẶT BẰNG CHI TIẾT DIỆN TƯỜNG-V4

SỬA ĐỔI

	NGÀY	XÁC NHẬN
1		
2		
3		
4		
5		
6		
7		
8		
9		
10		

HẠNG MỤC

CÀI TẠO, MUA SẴM, LẮP ĐẶT NỘI THẤT
CÁC PHÒNG KHÁCH
BỆNH VIỆN QUÂN Y 103

ĐỊA ĐIỂM XÂY DỰNG:
SỐ 261 ĐƯỜNG PHÙNG HUNG, PHƯỜNG HÀ ĐÔNG
TP HÀ NỘI

CHỦ ĐẦU TƯ

BỆNH VIỆN QUÂN Y 103

ĐỊA ĐIỂM:
SỐ 261 ĐƯỜNG PHÙNG HUNG, PHƯỜNG HÀ ĐÔNG
TP HÀ NỘI

TRƯỞNG PHÒNG HẬU CẦN KỸ THUẬT

THƯỢNG TÁ: TRẦN DUY ĐỒNG

TRƯỞNG BAN DOANH TRẠI

THIẾU TÁ: VŨ THẾ QUÂN

NGƯỜI LẬP

ĐẠI ÚY: LÊ MINH TRUNG

TÊN BẢN VẼ

MẶT BẰNG DIỆN TƯỜNG
V3

BẢN VẼ THIẾT KẾ

NGÀY PHÁT HÀNH: 22/8./2025

TỶ LỆ:

KÝ HIỆU BẢN VẼ:

NT-08

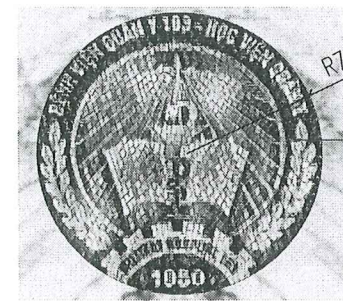
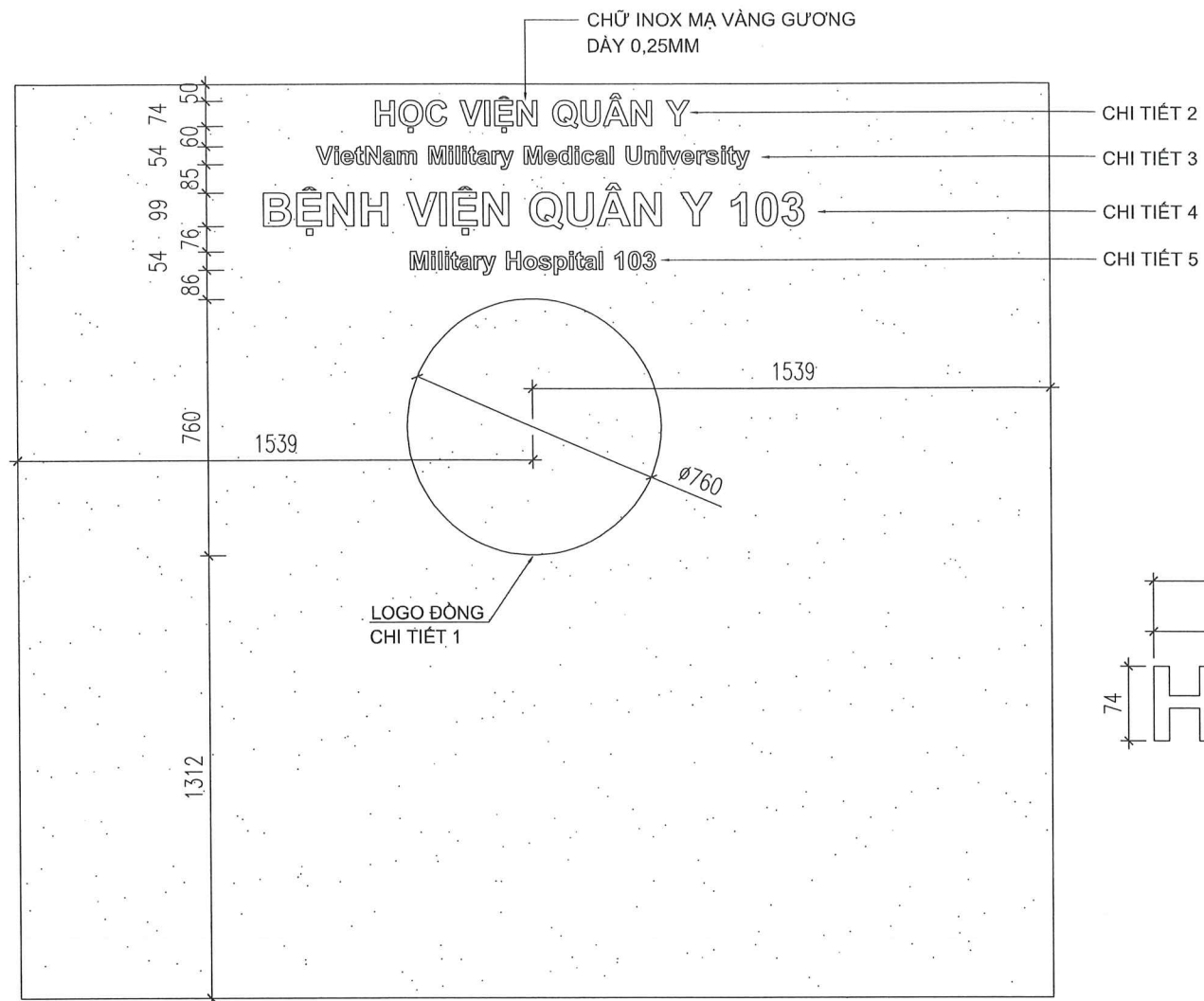

LOGO BẰNG ĐỒNG DÂY 1MM
DẬP NÓI

CHI TIẾT 1

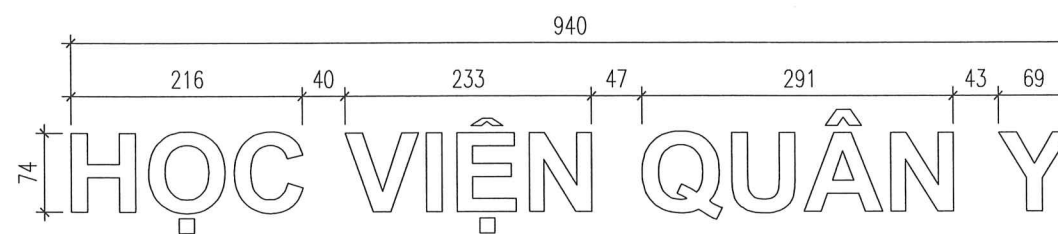

CHI TIẾT 2

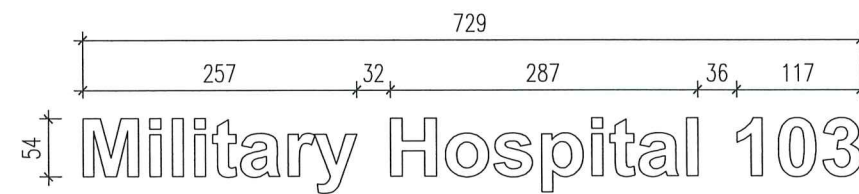

CHI TIẾT 5

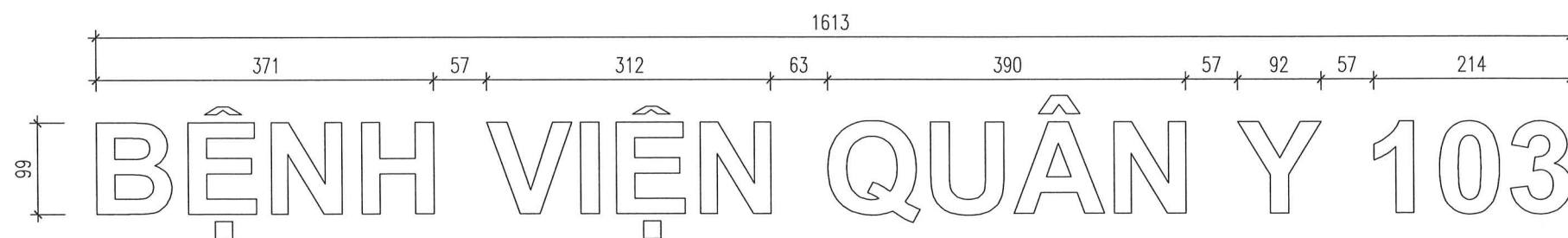

CHI TIẾT 4

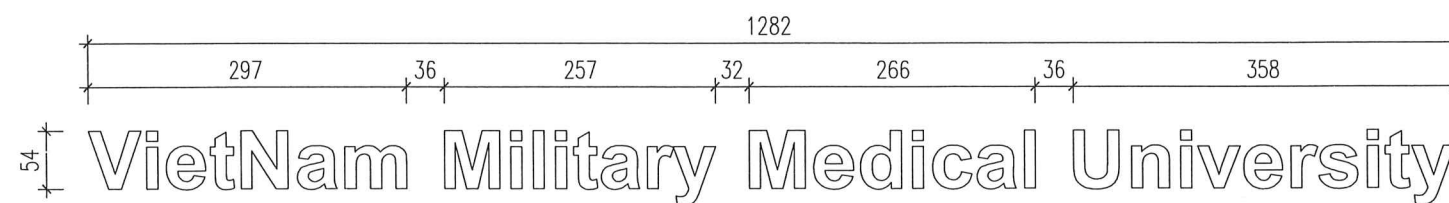

CHI TIẾT 3

SỬA ĐỔI

NGÀY	XÁC NHẬN
1	
2	
3	
4	
5	
6	
7	
8	
9	
10	

HẠNG MỤC

CÁI TẠO, MUA SẮM, LẮP ĐẶT NỘI THẤT
CÁC PHÒNG KHÁCH
BỆNH VIỆN QUÂN Y 103

ĐỊA ĐIỂM XÂY DỰNG:
SỐ 261 ĐƯỜNG PHÙNG HÙNG, PHƯỜNG HÀ ĐÔNG
TP HÀ NỘI

CHỦ ĐẦU TƯ

BỆNH VIỆN QUÂN Y 103

ĐỊA ĐIỂM:
SỐ 261 ĐƯỜNG PHÙNG HÙNG, PHƯỜNG HÀ ĐÔNG
TP HÀ NỘI

TRƯỞNG PHÒNG HẬU CẦN KỸ THUẬT

THƯỢNG TÁ: TRẦN DUY ĐÔNG

TRƯỞNG BAN DOANH TRẠI

THIẾU TÁ: VŨ THẾ QUÂN

NGƯỜI LẬP

ĐẠI ÚY: LÊ MINH TRUNG

TÊN BẢN VẼ

CHI TIẾT VÁCH ĐÁ, LOGO
BẰNG TÊN VIỆN 103

BẢN VẼ THIẾT KẾ

NGÀY PHÁT HÀNH: 09/.../2025

TỶ LỆ:

KÝ HIỆU BẢN VẼ:

NT-10

ĐÌNH GHÉ DÀY 60MM
DÁT VÀNG

VAI GHÉ DÀY 60MM
DÁT VÀNG

ĐỆM BỌC DA
CÔNG NGHIỆP CAO CẤP
MÀU ĐỎ ĐUN

TAY GHÉ 80X80MM
DÁT VÀNG

CHÂN GHÉ 60X60MM

YẾM GHÉ DÀY 50MM
DÁT VÀNG



PHỐI CẢNH

GHI CHÚ:
 -GHÉ CHỦ TỌA (1100x1150x1280)MM
 -SỐ LƯỢNG: 2C
 -GHÉ GỖ GỖ ĐỎ (TƯƠNG ĐƯƠNG HOẶC TỐT HƠN),
 CHẠM TRÒ HOA VĂN THỦ CÔNG
 -ĐỆM BỌC DA CÔNG NGHIỆP CAO CẤP CAROLA
 (TƯƠNG ĐƯƠNG HOẶC TỐT HƠN),MÀU ĐỎ ĐUN
 -HOA VĂN HỌA TIẾT DÁT VÀNG THEO MẪU CHỈ ĐỊNH

SỬA ĐỔI

	NGÀY	XÁC NHẬN
1		
2		
3		
4		
5		
6		
7		
8		
9		
10		

HẠNG MỤC

CẢI TẠO, MUA SẴM, LẮP ĐẶT NỘI THẤT
CÁC PHÒNG KHÁCH
BỆNH VIỆN QUẦN Y 103

ĐỊA ĐIỂM XÂY DỰNG:
SỐ 261 ĐƯỜNG PHÙNG HƯNG, PHƯỜNG HÀ ĐÔNG
TP HÀ NỘI

CHỦ ĐẦU TƯ

BỆNH VIỆN QUẦN Y 103

ĐỊA ĐIỂM:
SỐ 261 ĐƯỜNG PHÙNG HƯNG, PHƯỜNG HÀ ĐÔNG
TP HÀ NỘI

TRƯỞNG PHÒNG HẬU CẦN KỸ THUẬT

THƯỢNG TÁ: TRẦN DUY ĐỒNG

TRƯỞNG BAN DOANH TRẠI

THIỆU TÁ: VŨ THẾ QUÂN

NGƯỜI LẬP

ĐẠI ÚY: LÊ MINH TRUNG

TÊN BẢN VẼ

**PHỐI CẢNH GHÉ
CHỦ TỌA**

BẢN VẼ THIẾT KẾ

NGÀY PHÁT HÀNH: 09./9./2025

TỶ LỆ:

KÝ HIỆU BẢN VẼ:

NT-11

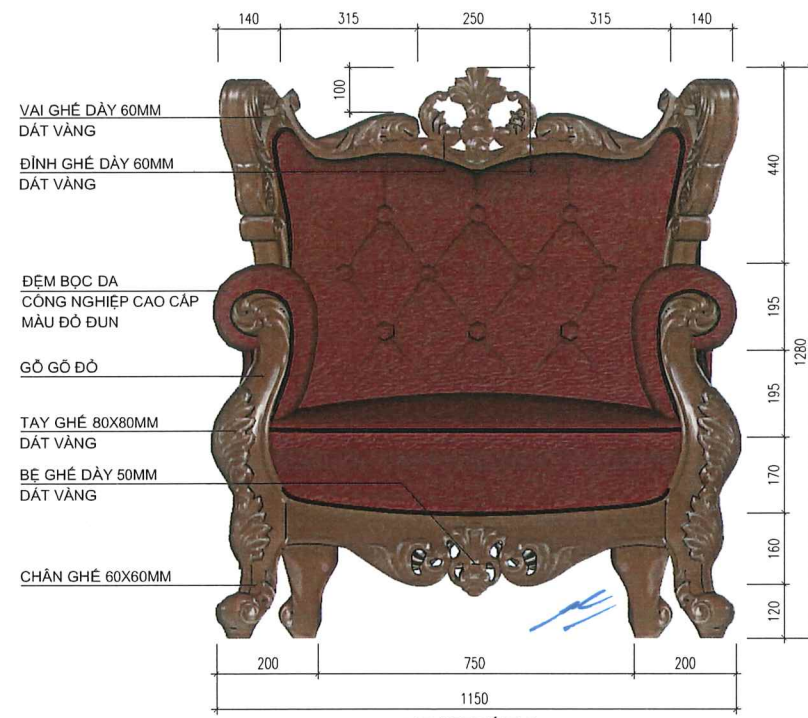

MẶT ĐỨNG

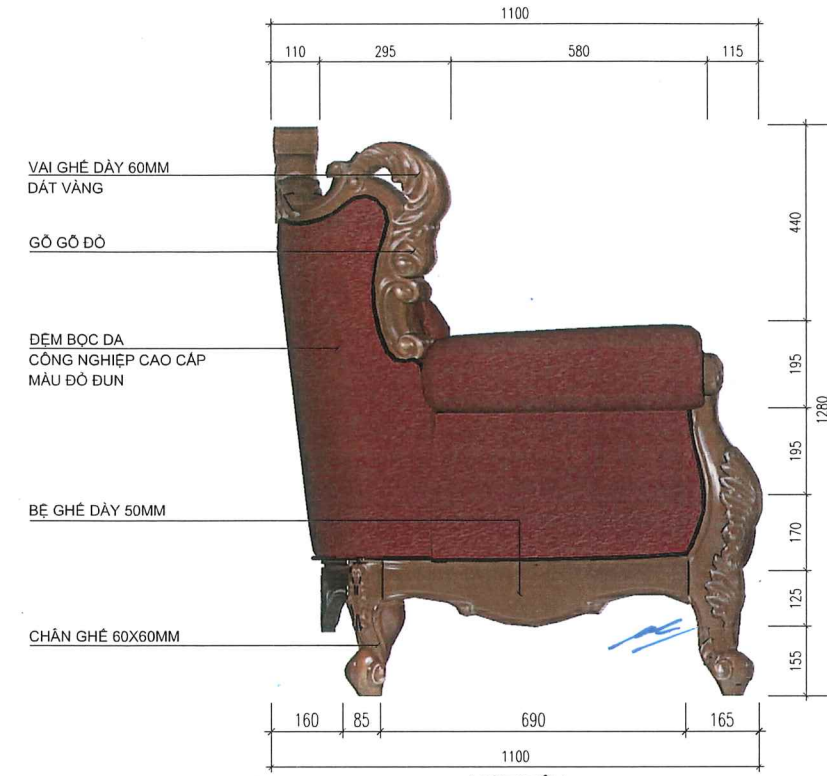

MẶT BÊN

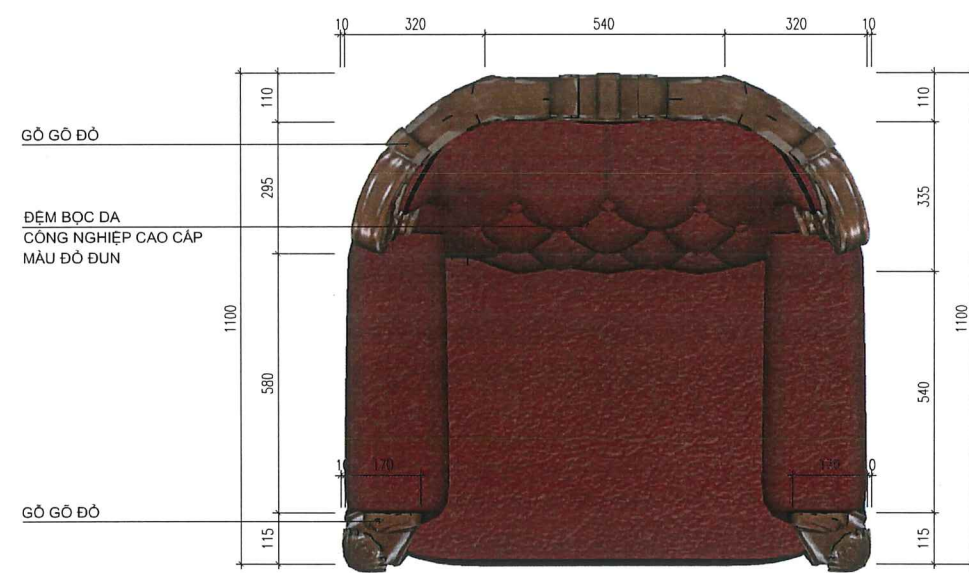

MẶT BẰNG

GHI CHÚ:
 -GHÉ CHỦ TỌA (1100x1150x1280)MM
 -SỐ LƯỢNG: 2C
 -GHÉ GỖ GỖ ĐỎ (TƯƠNG ĐƯƠNG HOẶC TỐT HƠN), CHẠM TRỎ HOA VĂN THỦ CÔNG
 -ĐỆM BỌC DA CÔNG NGHIỆP CAO CẤP CAROLA (TƯƠNG ĐƯƠNG HOẶC TỐT HƠN), MÀU ĐỎ ĐUN
 -HOA VĂN HỌA TIẾT DÁT VÀNG THEO MẪU CHỈ ĐỊNH

SỬA ĐỔI	
NGÀY	XÁC NHẬN
1	
2	
3	
4	
5	
6	
7	
8	
9	
10	

HANG MỤC

CẢI TẠO, MUA SẴM, LẮP ĐẶT NỘI THẤT CÁC PHÒNG KHÁCH BỆNH VIỆN QUẬN Y 103

ĐỊA ĐIỂM XÂY DỰNG:
 SỐ 261 ĐƯỜNG PHÙNG HƯNG, PHƯỜNG HÀ ĐÔNG TP HÀ NỘI

CHỦ ĐẦU TƯ

BỆNH VIỆN QUẬN Y 103

ĐỊA ĐIỂM:
 SỐ 261 ĐƯỜNG PHÙNG HƯNG, PHƯỜNG HÀ ĐÔNG TP HÀ NỘI

TRƯỞNG PHÒNG HẬU CẦN KỸ THUẬT

[Signature]

THƯỢNG TÁ: TRẦN DUY ĐỒNG
 TRƯỞNG BAN DOANH TRẠI

[Signature]

THIỆU TÁ: VŨ THẾ QUÂN
 NGƯỜI LẬP

[Signature]

ĐẠI ỦY: LÊ MINH TRUNG
 TÊN BẢN VẼ

CHI TIẾT GHÉ CHỦ TỌA

BẢN VẼ THIẾT KẾ

NGÀY PHÁT HÀNH: 09./9./2025

TỶ LỆ: KÝ HIỆU BẢN VẼ:

NT-12

ĐỈNH GHÉ DÂY 60MM
BO TRÒN
HOA VẼ DÁT VÀNG

VAI GHÉ DÂY 60MM
BO TRÒN

ĐỆM BOC DA
CÔNG NGHIỆP CAO CẤP
MÀU ĐỎ ĐUN

TAY GHÉ DÂY 60MM
BO TRÒN

YẾM GHÉ DÂY 50MM
BO TRÒN DÁT VÀNG

CHÂN GHÉ DÂY 90X90MM
BO TRÒN

CHÂN GHÉ DÂY 90X90MM
BO TRÒN
HOA VẼ DÁT VÀNG



PHỐI CẢNH

GHI CHÚ:

-GHÉ KHÁCH (940x960x1100)MM

-SỐ LƯỢNG: 20C

-GHÉ GỖ GỖ ĐỒ (TƯƠNG ĐƯƠNG HOẶC TỐT HƠN),
CHẠM TRỎ HOA VẼ THỦ CÔNG

-ĐỆM BOC DA CÔNG NGHIỆP CAO CẤP CAROLA
(TƯƠNG ĐƯƠNG HOẶC TỐT HƠN), MÀU ĐỎ ĐUN

-HOA VẼ HỌA TIẾT DÁT VÀNG THEO MẪU CHỈ ĐỊNH

SỬA ĐỔI

	NGÀY	XÁC NHẬN
1		
2		
3		
4		
5		
6		
7		
8		
9		
10		

HẠNG MỤC

CẢI TẠO, MUA SẴM, LẮP ĐẶT NỘI THẤT
CÁC PHÒNG KHÁCH
BỆNH VIỆN QUÂN Y 103

ĐỊA ĐIỂM XÂY DỰNG:
SỐ 261 ĐƯỜNG PHÙNG HUNG, PHƯỜNG HÀ ĐÔNG
TP HÀ NỘI

CHỦ ĐẦU TƯ

BỆNH VIỆN QUÂN Y 103

ĐỊA ĐIỂM:
SỐ 261 ĐƯỜNG PHÙNG HUNG, PHƯỜNG HÀ ĐÔNG
TP HÀ NỘI

TRƯỞNG PHÒNG HẬU CẦN KỸ THUẬT

THƯỢNG TÁ: TRẦN DUY ĐÔNG

TRƯỞNG BAN DOANH TRẠI

THIẾU TÁ: VŨ THẾ QUÂN

NGƯỜI LẬP

ĐẠI ÚY: LÊ MINH TRUNG

TÊN BẢN VẼ

**PHỐI CẢNH GHÉ
KHÁCH**

BẢN VẼ THIẾT KẾ

NGÀY PHÁT HÀNH: 19/9/2025

TỶ LỆ:

KÝ HIỆU BẢN VẼ:

NT-13

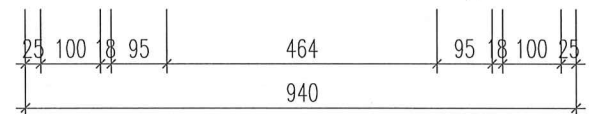
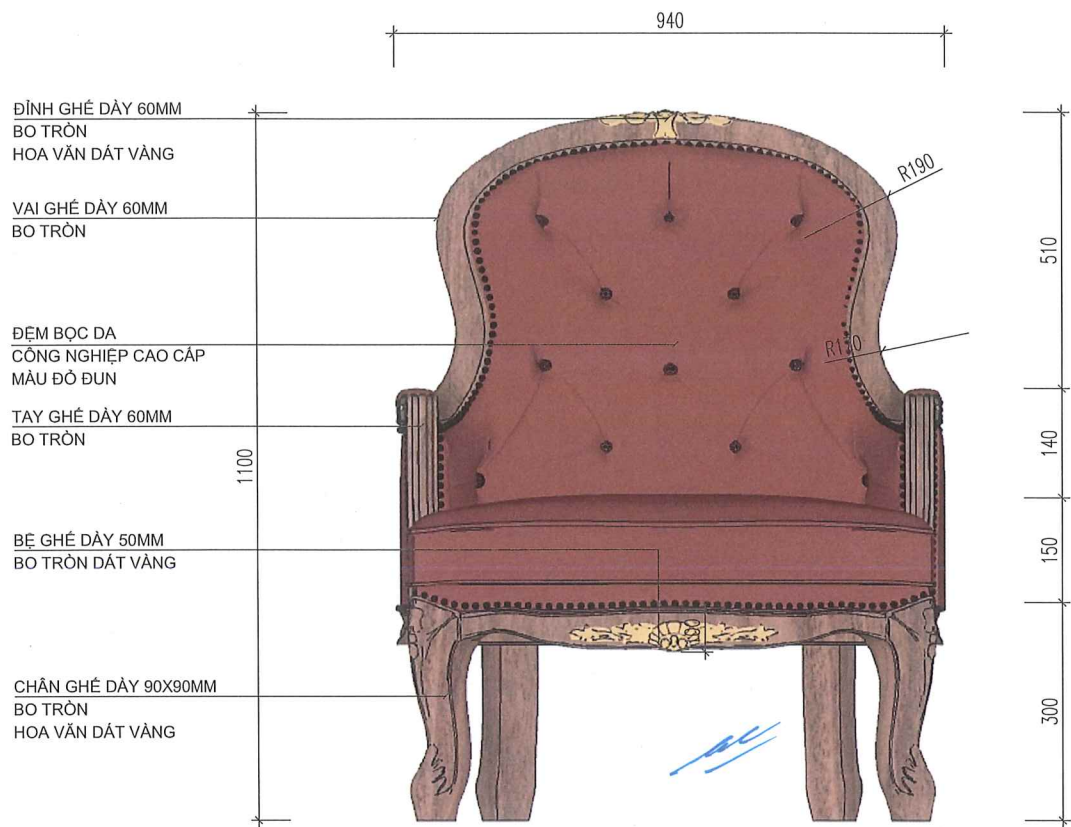

MẶT ĐỨNG

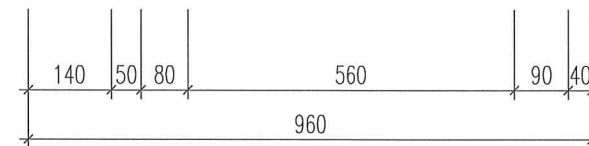
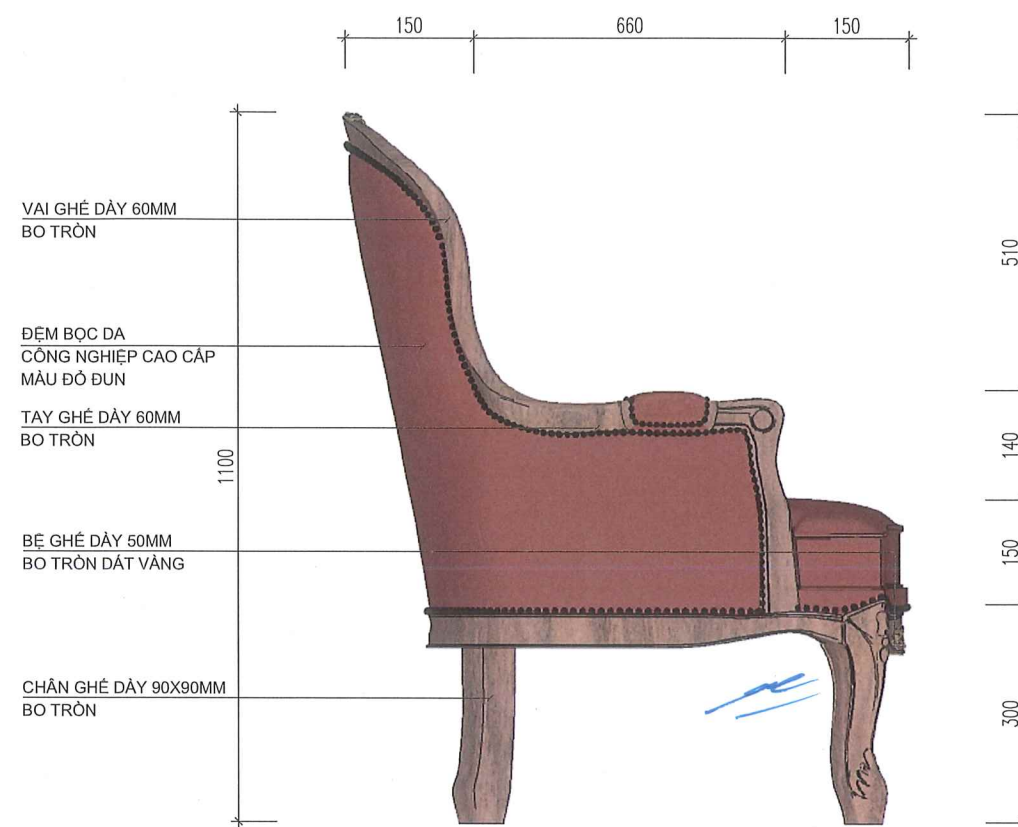

MẶT BÊN

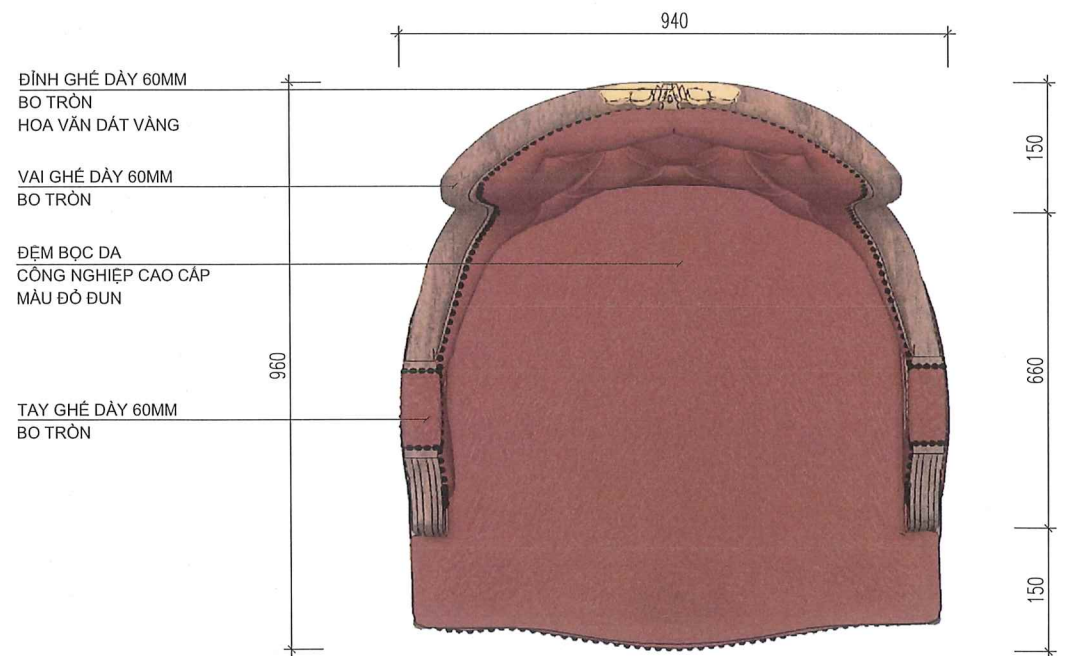

MẶT BẰNG

PHỐI CẢNH

GHI CHÚ:

-GHÉ KHÁCH (940x960x1100)MM

-SỐ LƯỢNG: 20C

-GHÉ GỖ GỖ ĐỎ (TƯƠNG ĐƯƠNG HOẶC TỐT HƠN),
CHẠM TRÒ HOA VẼN THỦ CÔNG

-ĐỆM BỌC DA CÔNG NGHIỆP CAO CẤP CAROLA
(TƯƠNG ĐƯƠNG HOẶC TỐT HƠN), MÀU ĐỎ ĐUN

-HOA VẼN HỌA TIẾT DẮT VÀNG THEO MẪU CHỈ ĐỊNH

SỬA ĐỔI

	NGÀY	XÁC NHẬN
1		
2		
3		
4		
5		
6		
7		
8		
9		
10		

HẠNG MỤC

CẢI TẠO, MUA SẴM, LẮP ĐẶT NỘI THẤT
CÁC PHÒNG KHÁCH
BỆNH VIỆN QUÂN Y 103

ĐỊA ĐIỂM XÂY DỰNG:
SỐ 261 ĐƯỜNG PHÙNG HÙNG, PHƯỜNG HÀ ĐÔNG
TP HÀ NỘI

CHỦ ĐẦU TƯ

BỆNH VIỆN QUÂN Y 103

ĐỊA ĐIỂM:
SỐ 261 ĐƯỜNG PHÙNG HÙNG, PHƯỜNG HÀ ĐÔNG
TP HÀ NỘI

TRƯỞNG PHÒNG HẬU CẦN KÝ THUẬT

THƯỢNG TÁ: TRẦN DUY ĐÔNG

TRƯỞNG BAN DOANH TRẠI

THIẾU TÁ: VŨ THẾ QUÂN

NGƯỜI LẬP

ĐẠI ÚY: LÊ MINH TRUNG

TÊN BẢN VẼ

CHI TIẾT GHÉ KHÁCH

BẢN VẼ THIẾT KẾ

NGÀY PHÁT HÀNH: 29/11/2025

TỶ LỆ:

KÝ HIỆU BẢN VẼ:

NT-14

MẶT BÀN DÀY 30MM, KÉP VIÊN DÀY 50MM
BO TRÒN

CHÂN BÀN DÀY 70X70MM
BO TRÒN
CHẠM KHẮC ĐÁT VÀNG

MẶT BÈ DƯỚI BÀN DÀY 20MM

YẾM DƯỚI BÀN DÀY 30MM
CHẠM KHẮC ĐÁT VÀNG

YẾM DƯỚI BÀN DÀY 30MM
CHẠM KHẮC ĐÁT VÀNG

PHỐI CẢNH

GHI CHÚ:
-BÀN TRÀ LỚN (600*1500*500)MM
-SỐ LƯỢNG: 2C
-BÀN GỖ GỖ ĐỎ (TƯƠNG ĐƯƠNG HOẶC TỐT HƠN),
CHẠM TRỖ HOA VẤN THỦ CÔNG
-HOA VẤN HỌA TIẾT ĐÁT VÀNG THEO MẪU CHỈ ĐỊNH
-MẶT KÍNH CƯỜNG LỰC DÀY 10MM, MÀI MỎ VỊT
GÓC BO THEO KÍCH THƯỚC MẶT BÀN
-MÀU SẮC THEO CHỈ ĐỊNH

SỬA ĐỔI

	NGÀY	XÁC NHẬN
1		
2		
3		
4		
5		
6		
7		
8		
9		
10		

HANG MỤC

CÀI TẠO, MUA SẮM, LẮP ĐẶT NỘI THẤT
CÁC PHÒNG KHÁCH
BỆNH VIỆN QUÂN Y 103

ĐỊA ĐIỂM XÂY DỰNG:
SỐ 261 ĐƯỜNG PHÙNG HƯNG, PHƯỜNG HÀ ĐÔNG
TP HÀ NỘI

CHỦ ĐẦU TƯ

BỆNH VIỆN QUÂN Y 103

ĐỊA ĐIỂM:
SỐ 261 ĐƯỜNG PHÙNG HƯNG, PHƯỜNG HÀ ĐÔNG
TP HÀ NỘI

TRƯỞNG PHÒNG HẬU CẦN KỸ THUẬT

THƯỢNG TÁ: TRẦN DUY ĐÔNG

TRƯỞNG BAN DOANH TRẠI

THIẾU TÁ: VŨ THẾ QUÂN

NGƯỜI LẬP

ĐẠI ÚY: LÊ MINH TRUNG

TÊN BẢN VẼ

PHỐI CẢNH BÀN TRÀ LỚN

BẢN VẼ THIẾT KẾ

NGÀY PHÁT HÀNH: 19/09/2025

TỶ LỆ:

KÝ HIỆU BẢN VẼ:

NT-15

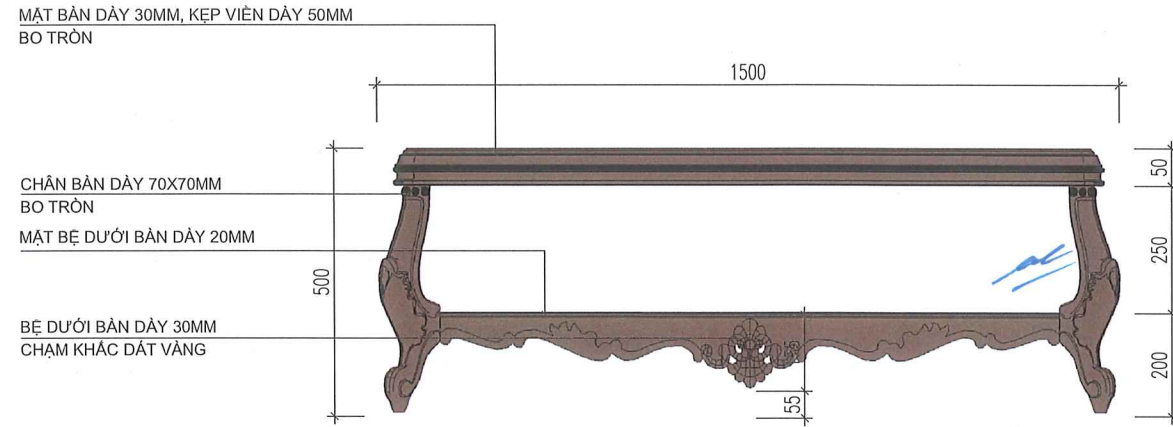

MẶT ĐỨNG

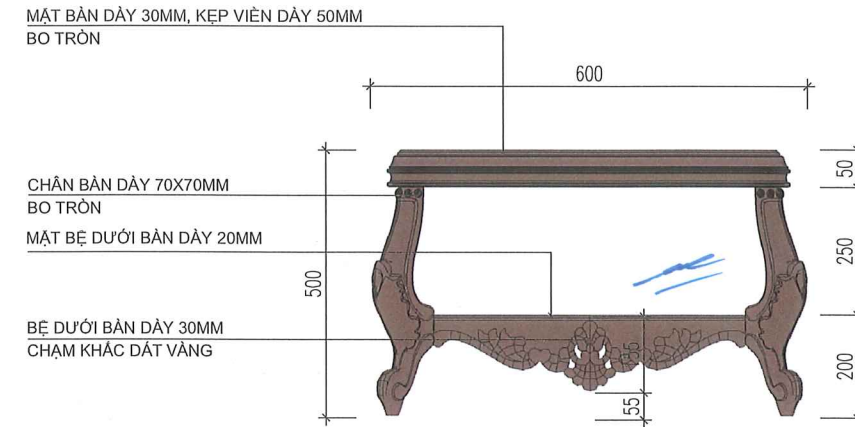

MẶT BÊN

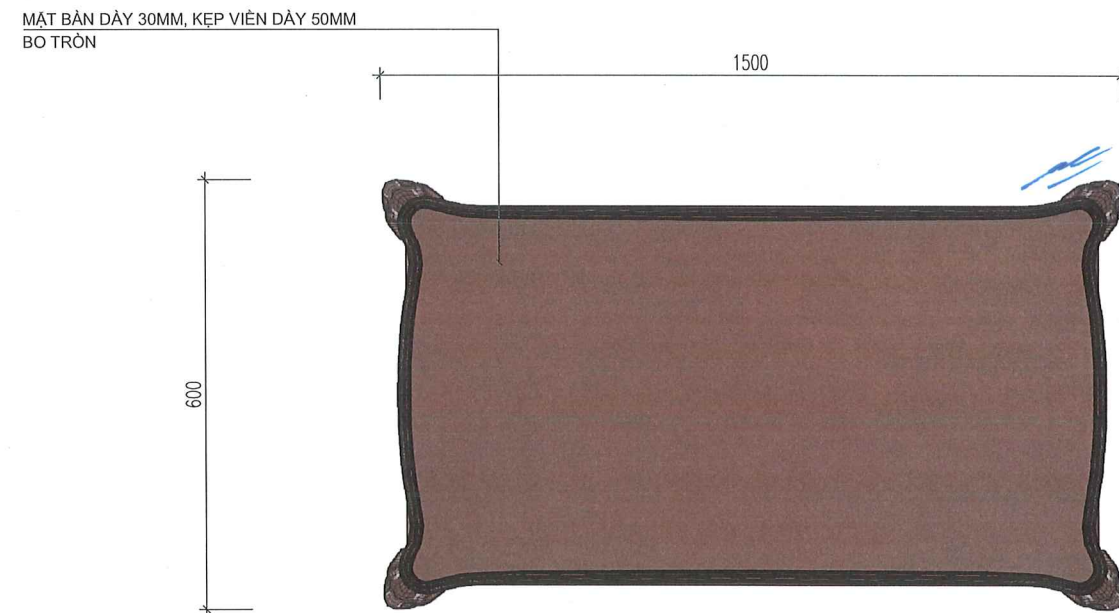

MẶT BẰNG

GHI CHÚ:
 -BÀN TRÀ LỚN (600*1500*500)MM
 -SỐ LƯỢNG: 2C
 -BÀN GỖ GỖ ĐỎ (TƯƠNG ĐƯƠNG HOẶC TỐT HƠN),
 CHẠM TRÒ HOA VẼ THỦ CÔNG
 -HOA VẼ HỌA TIẾT DẮT VÀNG THEO MẪU CHỈ ĐỊNH
 -MẶT KÍNH CƯỜNG LỰC DÀY 10MM, MÀI MÓ VỊT
 GÓC BO THEO KÍCH THƯỚC MẶT BÀN
 -MÀU SẮC THEO CHỈ ĐỊNH

SỬA ĐỔI	
NGÀY	XÁC NHẬN
1	
2	
3	
4	
5	
6	
7	
8	
9	
10	

HANG MỤC

CẢI TẠO, MUA SẴM, LẮP ĐẶT NỘI THẤT CÁC PHÒNG KHÁCH BỆNH VIỆN QUÂN Y 103

ĐỊA ĐIỂM XÂY DỰNG:
 SỐ 261 ĐƯỜNG PHÙNG HUNG, PHƯỜNG HÀ ĐÔNG TP HÀ NỘI

CHỦ ĐẦU TƯ

BỆNH VIỆN QUÂN Y 103

ĐỊA ĐIỂM:
 SỐ 261 ĐƯỜNG PHÙNG HUNG, PHƯỜNG HÀ ĐÔNG TP HÀ NỘI

TRƯỞNG PHÒNG HẬU CẦN KỸ THUẬT



THƯỢNG TÁ: TRẦN DUY ĐÔNG

TRƯỞNG BAN DOANH TRẠI



THIẾU TÁ: VŨ THẾ QUÂN
 NGƯỜI LẬP



ĐẠI ÚY: LÊ MINH TRUNG

TÊN BẢN VẼ

CHI TIẾT BÀN TRÀ LỚN

BẢN VẼ THIẾT KẾ

NGÀY PHÁT HÀNH: 09/09/2025

TỶ LỆ: KÝ HIỆU BẢN VẼ:

NT-16

SỬA ĐỔI	
NGÀY	XÁC NHẬN
1	
2	
3	
4	
5	
6	
7	
8	
9	
10	

HANG MỤC

CÀI TẠO, MUA SẴM, LẮP ĐẶT NỘI THẤT CÁC PHÒNG KHÁCH BỆNH VIỆN QUÂN Y 103

ĐỊA ĐIỂM XÂY DỰNG:
SỐ 261 ĐƯỜNG PHÙNG HUNG, PHƯỜNG HÀ ĐÔNG TP HÀ NỘI

CHỦ ĐẦU TƯ

BỆNH VIỆN QUÂN Y 103

ĐỊA ĐIỂM:
SỐ 261 ĐƯỜNG PHÙNG HUNG, PHƯỜNG HÀ ĐÔNG TP HÀ NỘI

TRƯỞNG PHÒNG HẬU CẦN KỸ THUẬT



THƯỢNG TÁ: TRẦN DUY ĐÔNG

TRƯỞNG BAN DOANH TRẠI



THIẾU TÁ: VŨ THẾ QUÂN

NGƯỜI LẬP



ĐẠI ÚY: LÊ MINH TRUNG

TÊN BẢN VẼ

PHỐI CẢNH BÀN TRÀ GIỮA HAI GHẾ CHỦ TỌA

BẢN VẼ THIẾT KẾ

NGÀY PHÁT HÀNH: 09/10/2025

TỶ LỆ:	KÝ HIỆU BẢN VẼ:
	NT-17



PHỐI CẢNH

GHI CHÚ:
-BÀN TRÀ GIỮA HAI GHẾ CHỦ TỌA (600*900*540)MM
-SỐ LƯỢNG: 1C
-BÀN GỖ GỖ ĐỎ (TƯƠNG ĐƯƠNG HOẶC TỐT HƠN),
CHẠM TRỔ HOA VĂN THỦ CÔNG
-HOA VĂN HOA TIẾT DÁT VÀNG THEO MẪU CHỈ ĐỊNH
-MẶT KÍNH CƯỜNG LỰC DÀY 10MM, MÀI MỎ VỊT
GÓC BƠ THEO KÍCH THƯỚC MẶT BÀN

MẶT BÀN DÀY 30MM
BO TRÒN

CHÂN BÀN DÀY 70X70MM
BO TRÒN DÁT VÀNG

YẾM DÀY 30MM
CHẠM TRỐ
HOA VĂN DÁT VÀNG

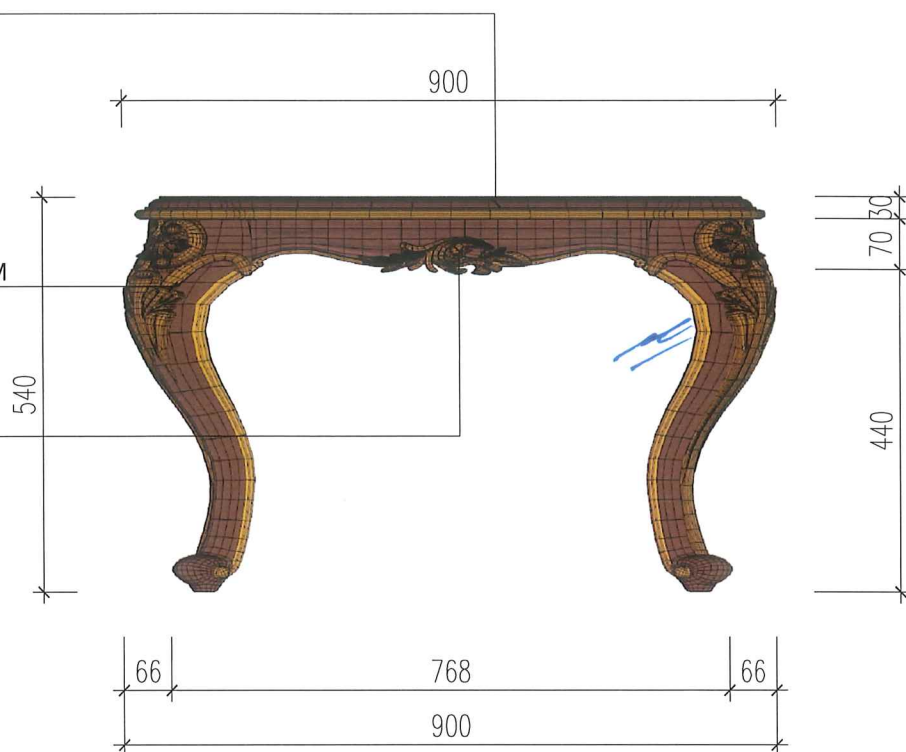

MẶT ĐỨNG

MẶT BÀN DÀY 30MM
BO TRÒN

CHÂN BÀN DÀY 70X70MM
BO TRÒN DÁT VÀNG

YẾM DÀY 30MM
CHẠM TRỐ
HOA VĂN DÁT VÀNG

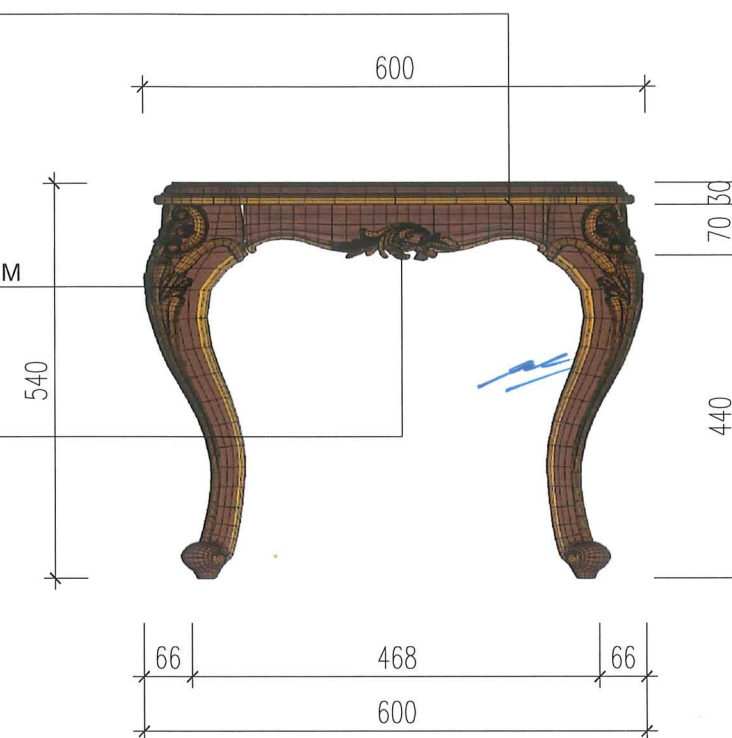

MẶT BÊN

MẶT BÀN DÀY 30MM
BO TRÒN

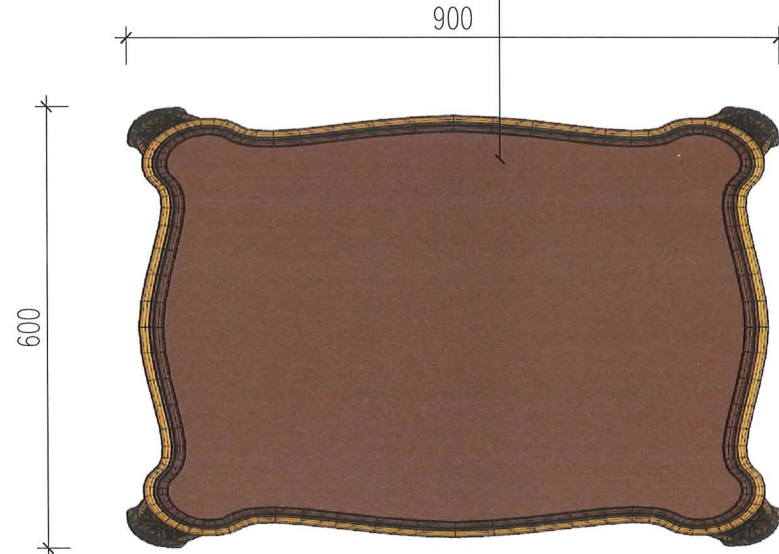

MẶT BẰNG

GHI CHÚ:

- BÀN TRÀ GIỮA HAI GHẾ CHỦ TỌA (600*900*540)MM
- SỐ LƯỢNG: 1C
- BÀN GỖ GỖ ĐỎ (TƯƠNG ĐƯƠNG HOẶC TỐT HƠN), CHẠM TRỐ HOA VĂN THỦ CÔNG
- HOA VĂN HỌA TIẾT DÁT VÀNG THEO MẪU CHỈ ĐỊNH
- MẶT KÍNH CƯỜNG LỰC DÂY 10MM, MÀI MỎ VỊT GÓC BO THEO KÍCH THƯỚC MẶT BÀN

SỬA ĐỔI

NGÀY	XÁC NHẬN
1	
2	
3	
4	
5	
6	
7	
8	
9	
10	

HẠNG MỤC

CẢI TẠO, MUA SẮM, LẮP ĐẶT NỘI THẤT CÁC PHÒNG KHÁCH BỆNH VIỆN QUÂN Y 103

ĐỊA ĐIỂM XÂY DỰNG:
SỐ 261 ĐƯỜNG PHÙNG HUNG, PHƯỜNG HÀ ĐÔNG TP HÀ NỘI

CHỦ ĐẦU TƯ

BỆNH VIỆN QUÂN Y 103

ĐỊA ĐIỂM:
SỐ 261 ĐƯỜNG PHÙNG HUNG, PHƯỜNG HÀ ĐÔNG TP HÀ NỘI

TRƯỞNG PHÒNG HẬU CẦN KỸ THUẬT

THƯỢNG TÁ: TRẦN DUY ĐÔNG

TRƯỞNG BAN DOANH TRẠI

THIẾU TÁ: VŨ THẾ QUÂN

NGƯỜI LẬP

ĐẠI ÚY: LÊ MINH TRUNG

TÊN BẢN VẼ

CHI TIẾT BÀN TRÀ
GIỮA HAI GHẾ CHỦ TỌA

BẢN VẼ THIẾT KẾ

NGÀY PHÁT HÀNH: 09/09/2025

TỶ LỆ:

KÝ HIỆU BẢN VẼ:

NT-18

MẶT BÀN DÀY 30MM
BO TRÒN

CHÂN BÀN DÀY 70X70MM
BO TRÒN DÁT VÀNG

YÉM DÀY 30MM
CHẠM TRỞ
HOA VĂN DÁT VÀNG

YÉM DÀY 30MM
CHẠM TRỞ
HOA VĂN DÁT VÀNG



PHỐI CẢNH

GHI CHÚ:
-BÀN TRÀ KHÁCH (400*800*540)MM
-SỐ LƯỢNG: 11C
-BÀN GỖ GỖ ĐỎ (TƯƠNG ĐƯƠNG HOẶC TỐT HƠN),
CHẠM TRỞ HOA VĂN THỦ CÔNG
-HOA VĂN HỌA TIẾT DÁT VÀNG THEO MẪU CHỈ ĐỊNH
-MẶT KÍNH CƯỜNG LỰC DÀY 10MM, MÃI MỎ VỊT
GÓC BO THEO KÍCH THƯỚC MẶT BÀN

SỬA ĐỔI

	NGÀY	XÁC NHẬN
1		
2		
3		
4		
5		
6		
7		
8		
9		
10		

HANG MỤC

CÀI TẠO, MUA SẮM, LẮP ĐẶT NỘI THẤT
CÁC PHÒNG KHÁCH
BỆNH VIỆN QUÂN Y 103

ĐỊA ĐIỂM XÂY DỰNG:
SỐ 261 ĐƯỜNG PHÙNG HUNG, PHƯỜNG HÀ ĐÔNG
TP HÀ NỘI

CHỦ ĐẦU TƯ

BỆNH VIỆN QUÂN Y 103

ĐỊA ĐIỂM:
SỐ 261 ĐƯỜNG PHÙNG HUNG, PHƯỜNG HÀ ĐÔNG
TP HÀ NỘI

TRƯỞNG PHÒNG HẬU CẦN KỸ THUẬT

THƯỢNG TÁ: TRẦN DUY ĐỒNG
TRƯỞNG BAN DOANH TRẠI

THIẾU TÁ: VŨ THẾ QUÂN
NGƯỜI LẬP

ĐẠI ÚY: LÊ MINH TRUNG
TÊN BẢN VẼ

**PHỐI CẢNH
BÀN TRÀ KHÁCH**

BẢN VẼ THIẾT KẾ

NGÀY PHÁT HÀNH: 09/09/2025

TỶ LỆ:	KÝ HIỆU BẢN VẼ:
	NT-19

MẶT BÀN DÀY 30MM
BO TRÒN

CHÂN BÀN DÀY 70X70MM
BO TRÒN DÁT VÀNG

YÉM DÀY 30MM
CHẠM TRỖ
HOA VẼN DÁT VÀNG

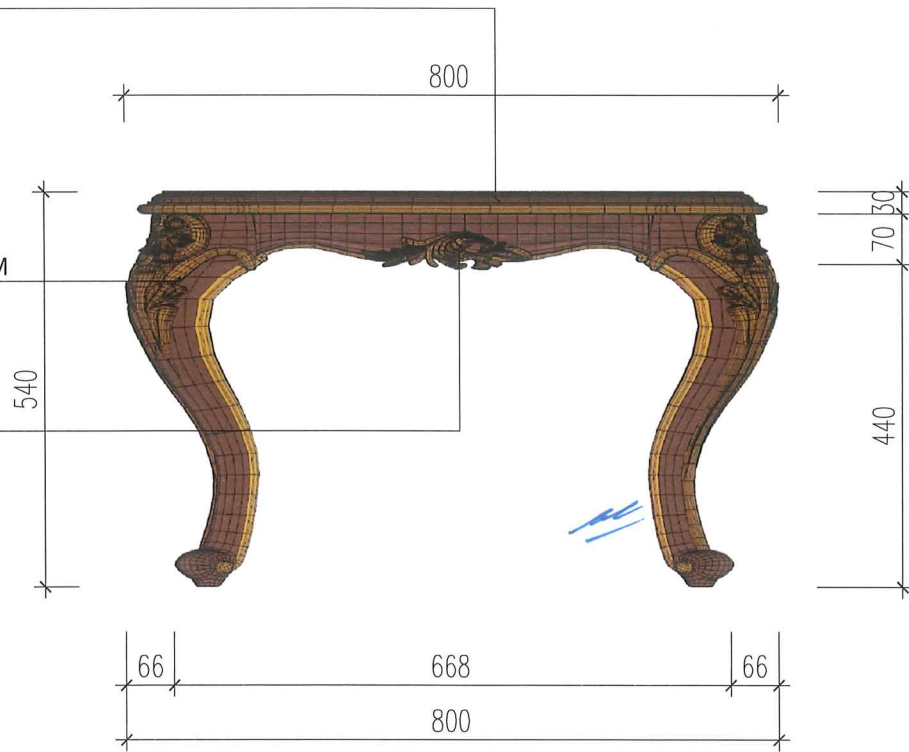

MẶT ĐỨNG

MẶT BÀN DÀY 30MM
BO TRÒN

CHÂN BÀN DÀY 70X70MM
BO TRÒN DÁT VÀNG

YÉM DÀY 30MM
CHẠM TRỖ
HOA VẼN DÁT VÀNG

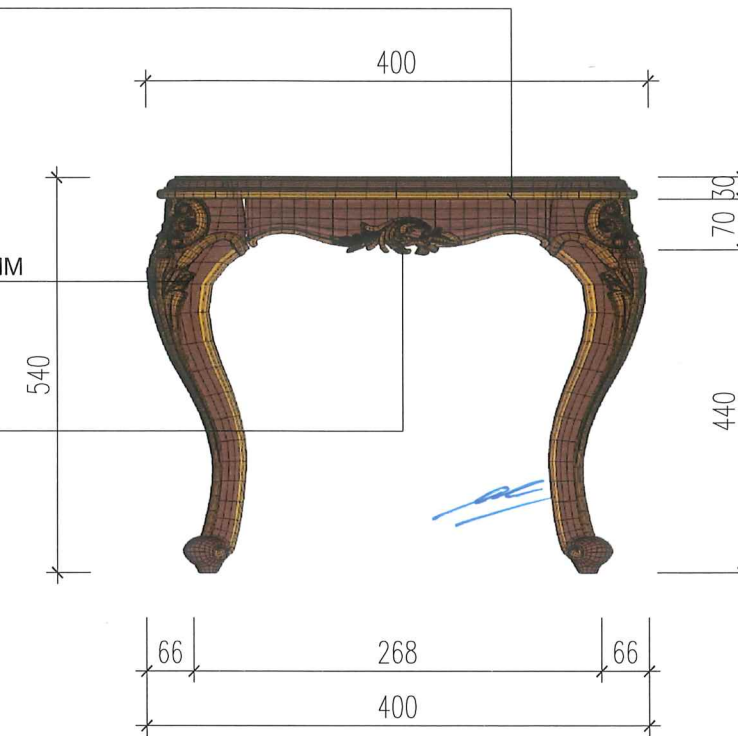

MẶT BÊN

MẶT BÀN DÀY 30MM
BO TRÒN

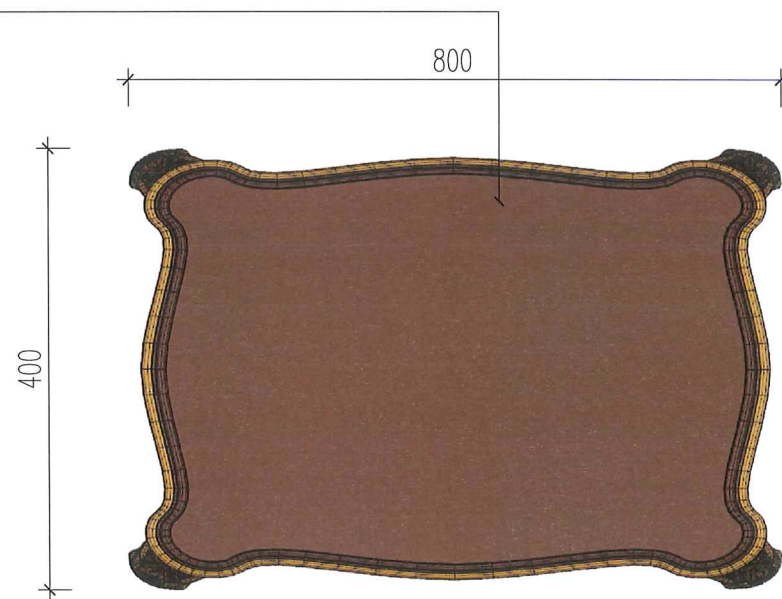

MẶT BẰNG

GHI CHÚ:
-BÀN TRÀ KHÁCH (400*800*540)MM
-SỐ LƯỢNG: 11C
-BÀN GỖ GỖ ĐỎ (TƯƠNG ĐƯƠNG HOẶC TỐT HƠN),
CHẠM TRỖ HOA VẼN THỦ CÔNG
-HOA VẼN HỌA TIẾT DÁT VÀNG THEO MẪU CHỈ ĐỊNH
-MẶT KÍNH CƯỜNG LỰC DÀY 10MM, MÃI MỞ VỊT
GÓC BO THEO KÍCH THƯỚC MẶT BÀN

SỬA ĐỔI

	NGÀY	XÁC NHẬN
1		
2		
3		
4		
5		
6		
7		
8		
9		
10		

HẠNG MỤC

CÀI TẠO, MUA SẮM, LẮP ĐẶT NỘI THẤT
CÁC PHÒNG KHÁCH
BỆNH VIỆN QUÂN Y 103

ĐỊA ĐIỂM XÂY DỰNG:
SỐ 261 ĐƯỜNG PHÙNG HƯNG, PHƯỜNG HÀ ĐÔNG
TP HÀ NỘI

CHỦ ĐẦU TƯ

BỆNH VIỆN QUÂN Y 103

ĐỊA ĐIỂM:
SỐ 261 ĐƯỜNG PHÙNG HƯNG, PHƯỜNG HÀ ĐÔNG
TP HÀ NỘI

TRƯỞNG PHÒNG HẬU CẦN KỸ THUẬT

THƯỢNG TÁ: TRẦN DUY ĐÔNG

TRƯỞNG BAN DOANH TRẠI

THIẾU TÁ: VŨ THẾ QUÂN

NGƯỜI LẬP

ĐẠI ÚY: LÊ MINH TRUNG

TÊN BẢN VẼ

CHI TIẾT
BÀN TRÀ KHÁCH

BẢN VẼ THIẾT KẾ

NGÀY PHÁT HÀNH: 22/1/2025

TỶ LỆ:

KÝ HIỆU BẢN VẼ:

NT-20

MẶT BÀN DÀY 30MM
BO TRÒN

CHÂN BÀN DÀY 70X70MM
BO TRÒN DÁT VÀNG

YÉM DÀY 30MM
CHẠM TRỔ
HOA VĂN DÁT VÀNG

YÉM DÀY 30MM
CHẠM TRỔ
HOA VĂN DÁT VÀNG



PHỐI CẢNH

GHI CHÚ:
- ĐƠN CHẬU CÂY : (500*500*540)MM
- SỐ LƯỢNG: 04C
- ĐƠN GỖ GỖ ĐỒ (TƯƠNG ĐƯƠNG HOẶC TỐT HƠN),
CHẠM TRỔ HOA VĂN THỦ CÔNG
- HOA VĂN HOA TIẾT DÁT VÀNG THEO MẪU CHỈ ĐỊNH
- MẶT KÍNH CƯỜNG LỰC DÀY 10MM, MÀI MÔ VỊT
GÓC BƠ THEO KÍCH THƯỚC MẶT BÀN

SỬA ĐỔI

	NGÀY	XÁC NHẬN
1		
2		
3		
4		
5		
6		
7		
8		
9		
10		

HANG MỤC

CẢI TẠO, MUA SẮM, LẮP ĐẶT NỘI THẤT
CÁC PHÒNG KHÁCH
BỆNH VIỆN QUÂN Y 103

ĐỊA ĐIỂM XÂY DỰNG:
SỐ 261 ĐƯỜNG PHÙNG HUNG, PHƯỜNG HÀ ĐÔNG
TP HÀ NỘI

CHỦ ĐẦU TƯ

BỆNH VIỆN QUÂN Y 103

ĐỊA ĐIỂM:
SỐ 261 ĐƯỜNG PHÙNG HUNG, PHƯỜNG HÀ ĐÔNG
TP HÀ NỘI

TRƯỞNG PHÒNG HẬU CẦN KỸ THUẬT

THƯỢNG TÁ: TRẦN DUY ĐỒNG

TRƯỞNG BAN DOANH TRẠI

THIẾU TÁ: VŨ THẾ QUÂN

NGƯỜI LẬP

ĐẠI ÚY: LÊ MINH TRUNG

TÊN BẢN VẼ

PHỐI CẢNH
ĐƠN CHẬU CÂY

BẢN VẼ THIẾT KẾ

NGÀY PHÁT HÀNH: 22/12/2025

TỶ LỆ:

KÝ HIỆU BẢN VẼ:

NT-21

MẶT BÀN DÀY 30MM
BO TRÒN

CHÂN BÀN DÀY 70X70MM
BO TRÒN DÁT VÀNG

YÉM DÀY 30MM
CHẠM TRỖ
HOA VẼN DÁT VÀNG

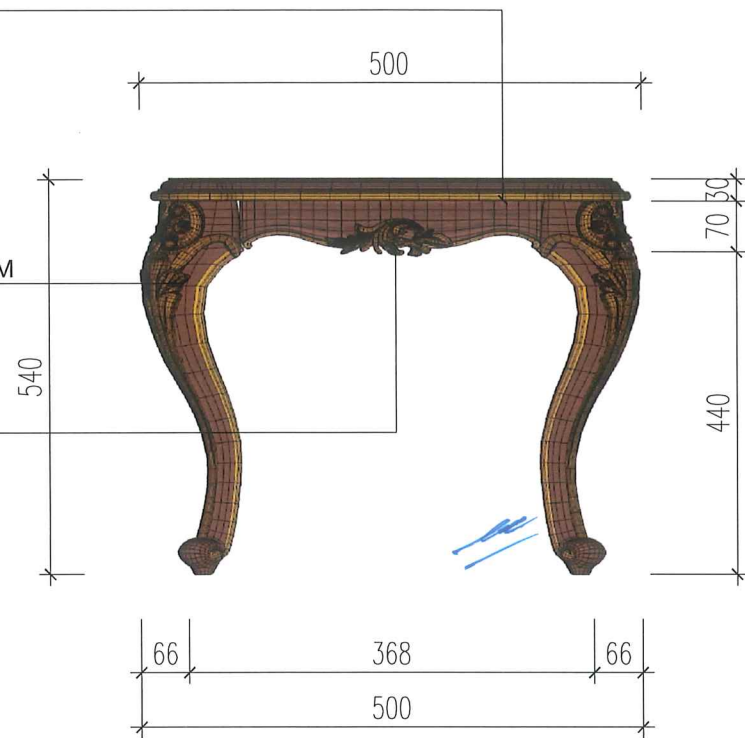

MẶT ĐỨNG

MẶT BÀN DÀY 30MM
BO TRÒN

CHÂN BÀN DÀY 70X70MM
BO TRÒN DÁT VÀNG

YÉM DÀY 30MM
CHẠM TRỖ
HOA VẼN DÁT VÀNG

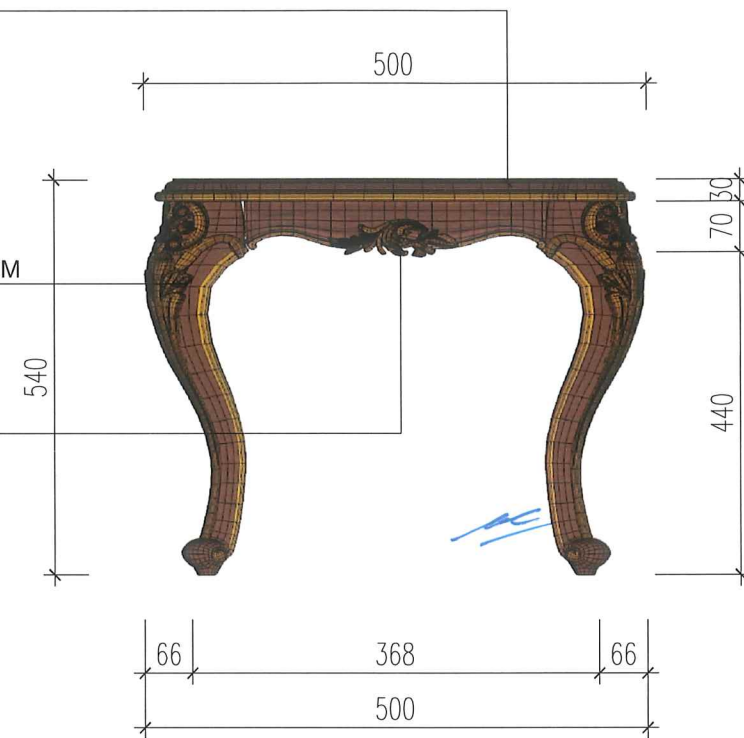

MẶT BÊN

MẶT BÀN DÀY 30MM
BO TRÒN

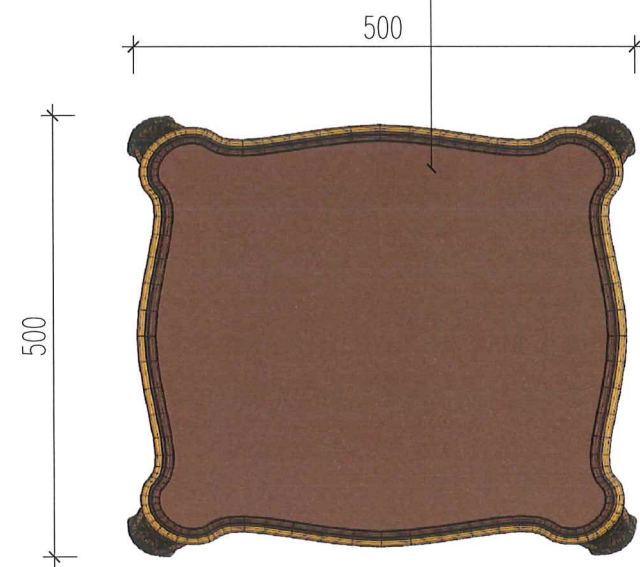

MẶT BẰNG

GHI CHÚ:
-ĐỒN CHẬU CÂY :(500*500*540)MM
-SỐ LƯỢNG: 04C
-ĐỒN GỖ GỖ ĐỎ (TƯƠNG ĐƯƠNG HOẶC TỐT HƠN),
CHẠM TRỖ HOA VẼN THỦ CÔNG
-HOA VẼN HỌA TIẾT DÁT VÀNG THEO MẪU CHỈ ĐỊNH
-MẶT KÍNH CƯỜNG LỰC DÀY 10MM, MÃI MỎ VỊT
GÓC BO THEO KÍCH THƯỚC MẶT BÀN

SỬA ĐỔI

	NGÀY	XÁC NHẬN
1		
2		
3		
4		
5		
6		
7		
8		
9		
10		

HẠNG MỤC

CẢI TẠO, MUA SẴM, LẮP ĐẶT NỘI THẤT
CÁC PHÒNG KHÁCH
BỆNH VIỆN QUÂN Y 103

ĐỊA ĐIỂM XÂY DỰNG:
SỐ 261 ĐƯỜNG PHÙNG HUNG, PHƯỜNG HÀ ĐÔNG
TP HÀ NỘI

CHỦ ĐẦU TƯ

BỆNH VIỆN QUÂN Y 103

ĐỊA ĐIỂM:
SỐ 261 ĐƯỜNG PHÙNG HUNG, PHƯỜNG HÀ ĐÔNG
TP HÀ NỘI

TRƯỞNG PHÒNG HẬU CẦN KỸ THUẬT

THƯỢNG TÁ: TRẦN DUY ĐÔNG

TRƯỞNG BAN DOANH TRẠI

THIẾU TÁ: VŨ THẾ QUÂN

NGƯỜI LẬP

ĐẠI ỦY: LÊ MINH TRUNG

TÊN BẢN VẼ

CHI TIẾT
ĐỒN CHẬU CÂY

BẢN VẼ THIẾT KẾ

NGÀY PHÁT HÀNH: 09./.../2025

TỶ LỆ:

KÝ HIỆU BẢN VẼ:

NT-22

SỬA ĐỔI	
NGÀY	XÁC NHẬN
1	
2	
3	
4	
5	
6	
7	
8	
9	
10	

HANG MỤC

CẢI TẠO, MUA SẮM, LẮP ĐẶT NỘI THẤT CÁC PHÒNG KHÁCH BỆNH VIỆN QUÂN Y 103

ĐỊA ĐIỂM XÂY DỰNG:
SỐ 261 ĐƯỜNG PHÙNG HUNG, PHƯỜNG HÀ ĐÔNG TP HÀ NỘI

CHỦ ĐẦU TƯ

BỆNH VIỆN QUÂN Y 103

ĐỊA ĐIỂM:
SỐ 261 ĐƯỜNG PHÙNG HUNG, PHƯỜNG HÀ ĐÔNG TP HÀ NỘI

TRƯỞNG PHÒNG HẬU CẦN KỸ THUẬT



THƯỢNG TÁ: **TRẦN DUY ĐỒNG**
TRƯỞNG BAN DOANH TRẠI



THIỆU TÁ: **VŨ THẾ QUÂN**
NGƯỜI LẬP



ĐẠI ÚY: **LÊ MINH TRUNG**
TÊN BẢN VẼ

CHI TIẾT BỨC TRANH SỐ 1

BẢN VẼ THIẾT KẾ

NGÀY PHÁT HÀNH: 21/.../2025

TỶ LỆ:	KÝ HIỆU BẢN VẼ: NT-23
--------	---------------------------------

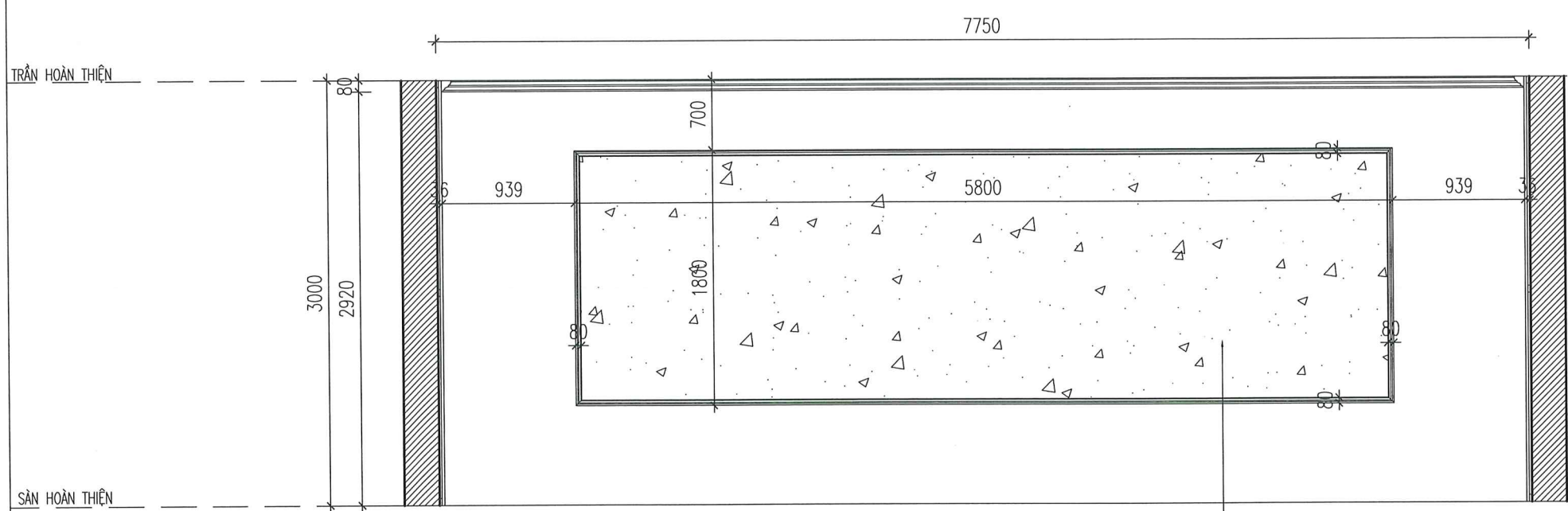

TRANH SỐ 1
TRANH SƠN MÀI TRÊN VÓC GỖ 1,8CM
KT:5800X1800MM
TREO CÁCH TRẦN 700MM
KHUNG TRANH GỖ TÀN BÌ
(TƯƠNG ĐƯƠNG HOẶC TỐT HƠN)
BẢN RỘNG 80MM DÀY 50MM
MÀU SẮC THEO CHỈ ĐỊNH

CHI TIẾT BỨC TRANH SỐ 1

TRANH SỐ 1
-MÔ TẢ CHỦ ĐỀ TRANH: TRANH VẼ VỀ CHỦ ĐỀ "LỢC SỬ VIỆN QUÂN Y 103".
TỔNG THỂ BỨC TRANH LÀ CÂU CHUYỆN VỀ LỢC SỬ CỦA VIỆN QUÂN Y 103.
TẬP TRUNG NẮM BẮT CỒ ĐỌNG NHỮNG HÌNH ẢNH HOẠT ĐỘNG CỦA VIỆN QUÂN Y 103 XUYÊN SUỐT QUÁ TRÌNH HÌNH THÀNH VÀ PHÁT TRIỂN. PHÍA TRÊN HAI BÊN LÀ THỜI GIAN QUÁ KHỨ TRONG HAI CUỘC KHÁNG CHIẾN CHỐNG PHÁP VÀ MỸ CỦA DÂN TỘC.
PHÍA DƯỚI MÔ TẢ CÁC HOẠT ĐỘNG CHỦ CHÓT CỦA QUÂN Y VIỆN KẾ TỪ KHI HOA BÌNH LẬP LẠI, TRÁI QUA THỜI KỲ ĐỔI MỚI VÀ HIỆN ĐẠI. CỤ THỂ SẼ LÀ CÁC HOẠT ĐỘNG GIẢNG DẠY HỌC TẬP, NGHIÊN CỨU CHUYÊN MÔN VÀ KHÁM CHỮA BỆNH. CHÍNH GIỮA TRANH LÀ HÌNH ẢNH TOÀ NHÀ MỚI CỦA VIỆN QUÂN Y 103. GIỮA CÁC THỜI KỲ KHÁC NHAU ĐƯỢC NGĂN CÁCH BẰNG CÁC HOẠ TIẾT TRANG TRÍ. CÁC HÌNH KỶ HẠ DẪN HƯỚNG, LỐI VẼ PHA TRỌN GIỮA CHẤT LIỆU HỘI HỌA TRUYỀN THÔNG VÀ CẢM HỨNG TỪ ĐỘ HOA HIỆN ĐẠI. CON NGƯỜI KHOẺ MẠNH, TINH THẦN KHÍ THỂ HỨNG HỰC VÌ CÔNG CUỘC DỰNG XÂY VIỆN QUÂN Y 103

SỬA ĐỔI	
NGÀY	XÁC NHẬN
1	
2	
3	
4	
5	
6	
7	
8	
9	
10	

HANG MỤC

CẢI TẠO, MUA SẴM, LẮP ĐẶT NỘI THẤT CÁC PHÒNG KHÁCH BỆNH VIỆN QUÂN Y 103

ĐỊA ĐIỂM XÂY DỰNG:
SỐ 261 ĐƯỜNG PHÙNG HUNG, PHƯỜNG HÀ ĐÔNG TP HÀ NỘI

CHỦ ĐẦU TƯ

BỆNH VIỆN QUÂN Y 103

ĐỊA ĐIỂM:
SỐ 261 ĐƯỜNG PHÙNG HUNG, PHƯỜNG HÀ ĐÔNG TP HÀ NỘI

TRƯỞNG PHÒNG HẬU CẦN KỸ THUẬT

[Signature]

THƯỢNG TÁ: TRẦN DUY ĐỒNG
TRƯỞNG BAN DOANH TRẠI

[Signature]

THIẾU TÁ: VŨ THẾ QUÂN
NGƯỜI LẬP

[Signature]

ĐẠI ÚY: LÊ MINH TRUNG

TÊN BẢN VẼ

CHI TIẾT BỨC TRANH SỐ 2,3

BẢN VẼ THIẾT KẾ

NGÀY PHÁT HÀNH: 19/11/2025

TỶ LỆ:	KÝ HIỆU BẢN VẼ:
	NT-24

TRẦN HOÀN THIÊN

SÀN HOÀN THIÊN

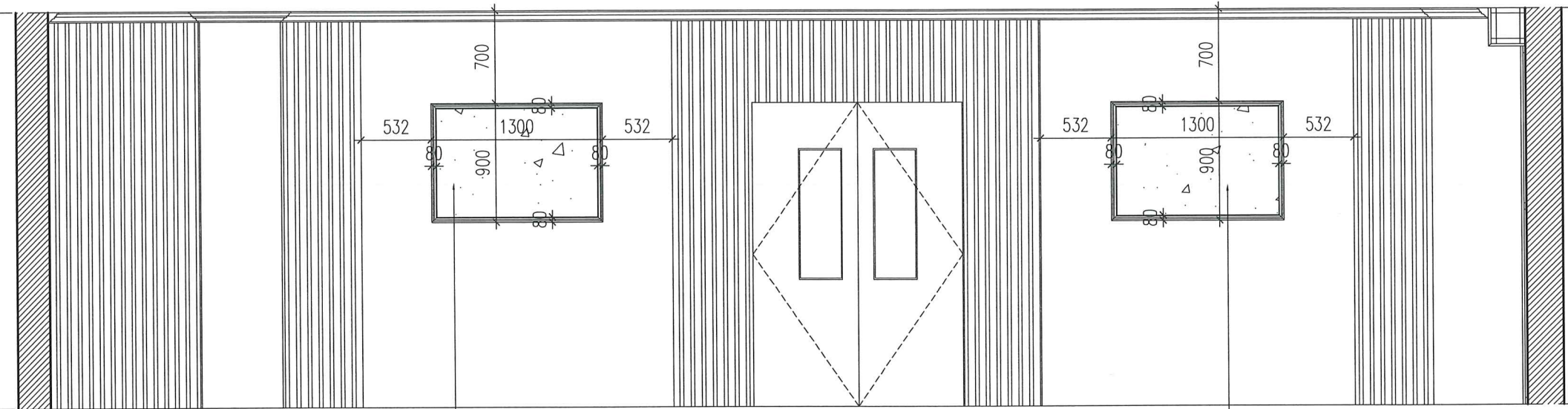

TRANH SỐ 3
TRANH SƠN MÀI TRÊN VÓC GỖ 1,8CM
KT:1300X900MM
TREO CÁCH TRẦN 700MM
KHUNG TRANH GỖ TÀN BÌ
(TƯƠNG ĐƯƠNG HOẶC TỐT HƠN)
BẢN RỘNG 80MM DÀY 50MM
MÀU SẮC THEO CHỈ ĐỊNH

TRANH SỐ 2
TRANH SƠN MÀI TRÊN VÓC GỖ 1,8CM
KT:1300X900MM
TREO CÁCH TRẦN 700MM
KHUNG TRANH GỖ TÀN BÌ
(TƯƠNG ĐƯƠNG HOẶC TỐT HƠN)
BẢN RỘNG 80MM DÀY 50MM
MÀU SẮC THEO CHỈ ĐỊNH

CHI TIẾT BỨC TRANH SỐ 2,3

TRANH SỐ 2
-MÔ TẢ CHỦ ĐỀ TRANH: TRANH VẼ VỀ CHỦ ĐỀ "ĐÀO TẠO VÀ GIẢNG DẠY".
HÌNH ẢNH GIẢNG DẠY LÂM SÀNG THÔNG QUA VIỆC GIẢNG DẠY CHO SINH VIÊN TRONG BUỒNG BỆNH.
TRỌNG TÂM BỨC TRANH LÀ MỘT BÁC SỸ MẶC ÁO BLUE ĐANG KHÁM BỆNH CHO MỘT BỆNH NHÂN
ÁNH MẮT CỬ CHỈ THẤU CẢM NHẹ NHẰNG, ĐỪNG XUNG QUANH SẼ LÀ CÁC THỰC TẬP SINH ĐANG CHĂM CHÚ QUAN SÁT.

TRANH SỐ 3
-MÔ TẢ CHỦ ĐỀ TRANH: TRANH VẼ VỀ CHỦ ĐỀ "KHÁM BỆNH TẠI VÙNG CAO".
HÌNH ẢNH CÔNG TÁC KHÁM CHỮA BỆNH CỘNG ĐỒNG CỦA CÁN BỘ Y BÁC SỸ CHO NGƯỜI DÂN VÙNG CAO,
NGƯỜI MẶC QUÂN PHỤC, NGƯỜI MẶC ÁO BLUE. BÀ CON DÂN TỘC MẶC CÁC TRANG PHỤC TRUYỀN THỐNG,
CÓ NGƯỜI GIÀ TRẺ EM. HẬU CẢNH NHÀ SÀN, CÂY CỎI, NÚI RỪNG....

SỬA ĐỔI	
NGÀY	XÁC NHẬN
1	
2	
3	
4	
5	
6	
7	
8	
9	
10	

HANG MỤC

CÀI TẠO, MUA SẴM, LẮP ĐẶT NỘI THẤT CÁC PHÒNG KHÁCH BỆNH VIỆN QUÂN Y 103

ĐỊA ĐIỂM XÂY DỰNG:
SỐ 261 ĐƯỜNG PHÙNG HUNG, PHƯỜNG HÀ ĐÔNG TP HÀ NỘI

CHỦ ĐẦU TƯ

BỆNH VIỆN QUÂN Y 103

ĐỊA ĐIỂM:
SỐ 261 ĐƯỜNG PHÙNG HUNG, PHƯỜNG HÀ ĐÔNG TP HÀ NỘI

TRƯỞNG PHÒNG HẬU CẦN KỸ THUẬT



THƯỢNG TÁ: **TRẦN DUY ĐỒNG**
TRƯỞNG BAN DOANH TRẠI



THIỆU TÁ: **VŨ THẾ QUÂN**
NGƯỜI LẬP



ĐẠI ÚY: **LÊ MINH TRUNG**
TÊN BẢN VẼ

CHI TIẾT BỨC TRANH SỐ 4

BẢN VẼ THIẾT KẾ

NGÀY PHÁT HÀNH: 09/09/2025

TỶ LỆ: KÝ HIỆU BẢN VẼ:
NT-25

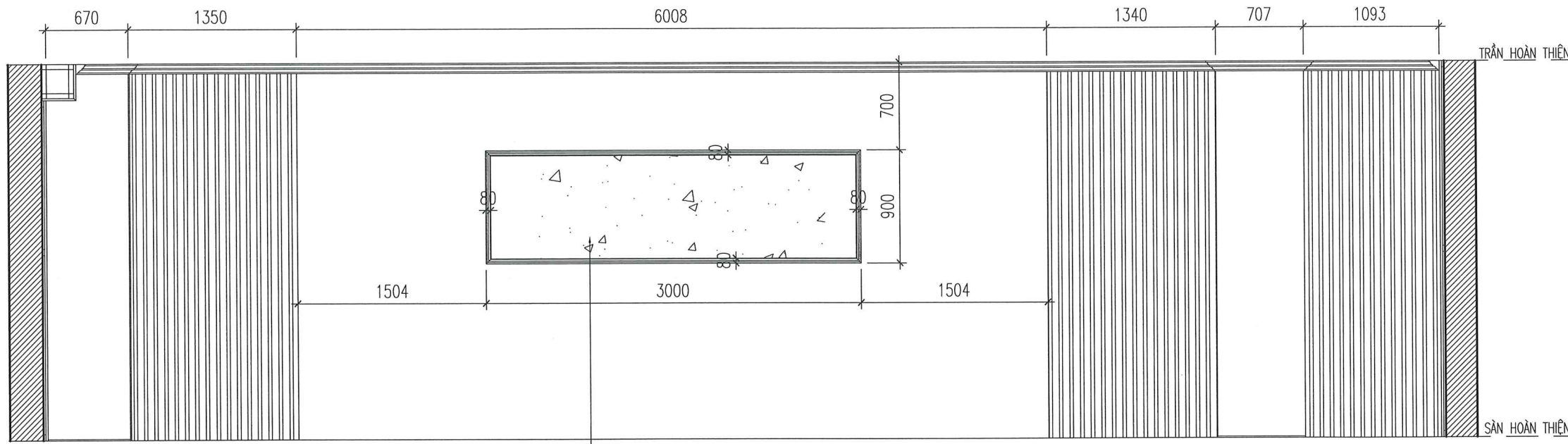

TRANH SỐ 4
TRANH SƠN MÀI TRÊN VÓC GỖ 1,8CM
KT: 3000X900MM
TREO CÁCH TRẦN 700MM
KHUNG TRANH GỖ TÀN BÌ
(TƯƠNG ĐƯƠNG HOẶC TỐT HƠN)
BẢN RỘNG 80MM DÂY 50MM
MÀU SẮC THEO CHỈ ĐỊNH

CHI TIẾT BỨC TRANH SỐ 4

TRANH SỐ 4
-MÔ TẢ CHỦ ĐỀ TRANH: TRANH VẼ VỀ CHỦ ĐỀ "KÝ ỨC 103".
KHUNG CẢNH QUÂN Y VIỆN CŨ KHI CHƯA CẢI TẠO XÂY MỚI.
DẪY NHÀ H ẨN DƯỚI TÁN CÂY, CHIẾN SỸ ĐỨNG GÁC, BỆNH NHÂN VÀ CÁN BỘ Y BÁC SỸ ĐI LẠI...
CÓ THỂ KẾT HỢP ĐƯA THÊM VÀO HÌNH ẢNH TƯỢNG ĐÀI HẢI THƯỢNG LẦN ÔNG TRƯỚC ĐÀI PHUN NƯỚC.

NẾP KHUNG CỬA GỖ MDF LỎI XANH
CHÓNG ẨM DÀY 17MM
BỀ MẶT PHỦ MELAMINE
MÀU THEO CHỈ ĐỊNH

CÁNH CỬA GỖ MDF LỎI XANH
CHÓNG ẨM
BỀ MẶT PHỦ MELAMINE
MÀU THEO CHỈ ĐỊNH

KÍNH TRẮNG CƯỜNG LỰC
DÀY 6MM

KHUNG CỬA GỖ TÀN BÌ
MÀU THEO CHỈ ĐỊNH

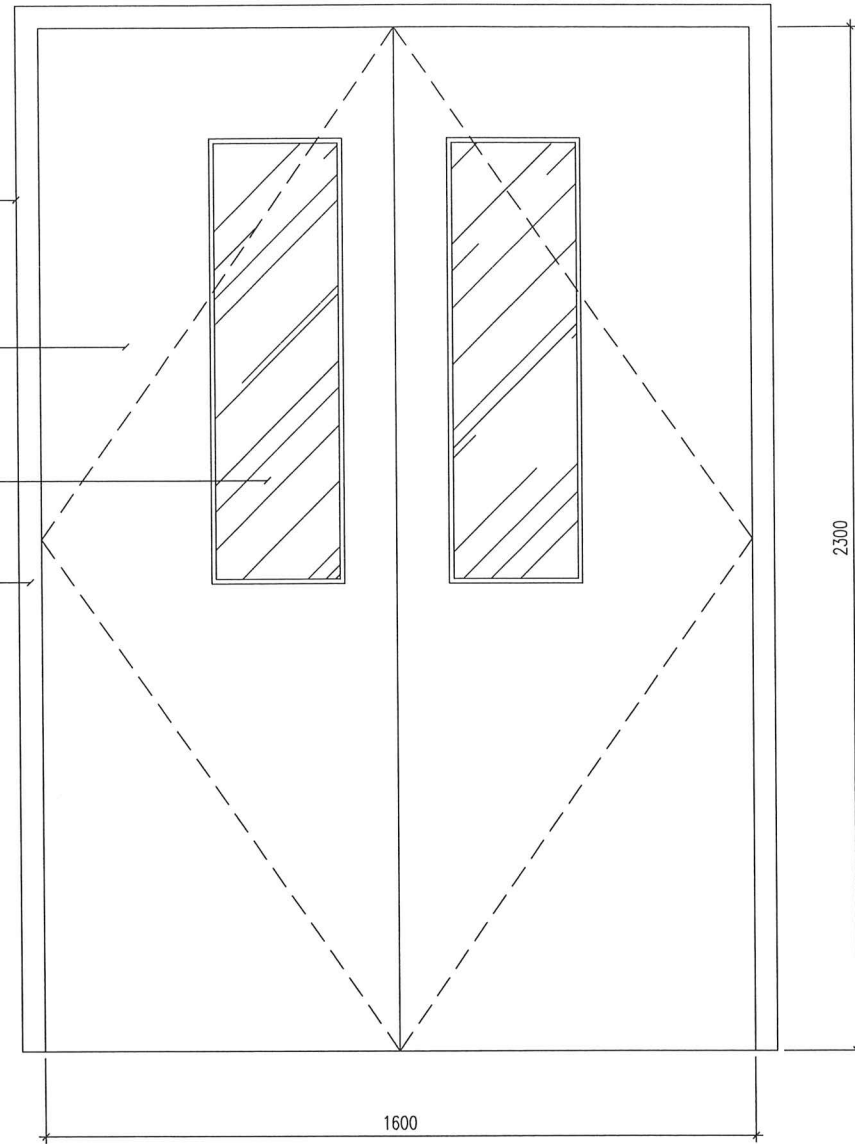

MẶT ĐỨNG

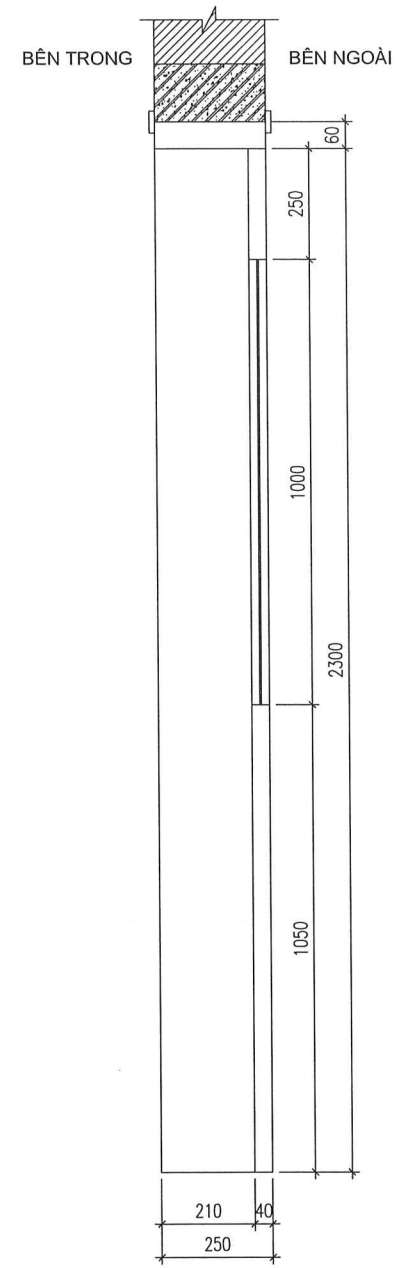

MẶT CẮT DỌC

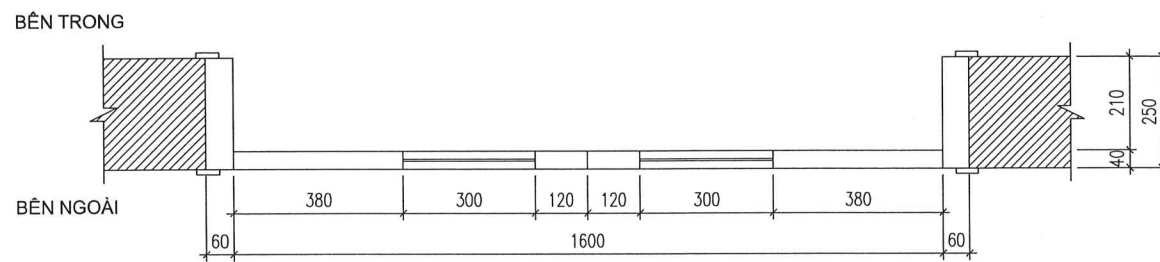

MẶT CẮT NGANG

GHI CHÚ:
-CỬA ĐI (1600x2300x250)MM
-SỐ LƯỢNG: 01 BỘ
-CÁNH CỬA GỖ MDF LỎI XANH CHÓNG ẨM
BỀ MẶT PHỦ MELAMINE
-KHUNG CỬA GỖ TÀN BÌ
(TƯƠNG ĐƯƠNG HOẶC TỐT HƠN)
-MÀU SẮC THEO CHỈ ĐỊNH

SỬA ĐỔI

	NGÀY	XÁC NHẬN
1		
2		
3		
4		
5		
6		
7		
8		
9		
10		

HANG MỤC

CÀI TẠO, MUA SẴM, LẮP ĐẶT NỘI THẤT
CÁC PHÒNG KHÁCH
BỆNH VIỆN QUÂN Y 103

ĐỊA ĐIỂM XÂY DỰNG:
SỐ 261 ĐƯỜNG PHÙNG HUNG, PHƯỜNG HÀ ĐÔNG
TP HÀ NỘI

CHỦ ĐẦU TƯ

BỆNH VIỆN QUÂN Y 103

ĐỊA ĐIỂM:
SỐ 261 ĐƯỜNG PHÙNG HUNG, PHƯỜNG HÀ ĐÔNG
TP HÀ NỘI

TRƯỞNG PHÒNG HẬU CẦN KỸ THUẬT

THƯỢNG TÁ: **TRẦN DUY ĐÔNG**
TRƯỞNG BAN DOANH TRẠI

THIẾU TÁ: **VŨ THẾ QUÂN**
NGƯỜI LẬP

ĐẠI ÚY: **LÊ MINH TRUNG**

TÊN BẢN VẼ

CHI TIẾT CỬA ĐI

BẢN VẼ THIẾT KẾ

NGÀY PHÁT HÀNH: 19/09/2025

TỶ LỆ:

KÝ HIỆU BẢN VẼ:

NT-26

PHÒNG KHÁCH TẦNG 12 - TÒA NHÀ TRUNG TÂM

BẢNG THỐNG KÊ BẢN VẼ THIẾT KẾ

CÔNG TRÌNH: CẢI TẠO, MUA SẮM, LẮP ĐẶT NỘI THẤT CÁC PHÒNG KHÁCH BỆNH VIỆN QUÂN Y 103
PHÒNG KHÁCH TẦNG 12 - TÒA NHÀ TRUNG TÂM

STT	TÊN BẢN VẼ	KÍ HIỆU	STT	TÊN BẢN VẼ	KÍ HIỆU
	PHẦN PHỐI CẢNH			PHẦN NỘI THẤT	
1	PHỐI CẢNH MINH HỌA	PC-01	18	MẶT BẰNG ĐỊNH VỊ ĐÒ NỘI THẤT	NT-01
2	PHỐI CẢNH MINH HỌA	PC-02	19	MẶT BẰNG ĐIỆN TƯỜNG - V1	NT-02
3	PHỐI CẢNH MINH HỌA	PC-03	20	MẶT ĐỨNG ĐIỆN TƯỜNG - V1	NT-03
4	PHỐI CẢNH MINH HỌA	PC-04	21	MẶT BẰNG ĐIỆN TƯỜNG - V2	NT-04
	PHẦN KIẾN TRÚC		22	MẶT ĐỨNG ĐIỆN TƯỜNG - V2	NT-05
5	MẶT BẰNG HIỆN TRẠNG	KT-01	23	MẶT BẰNG ĐIỆN TƯỜNG - V3	NT-06
6	MẶT BẰNG TRẦN HIỆN TRẠNG	KT-02	24	MẶT ĐỨNG ĐIỆN TƯỜNG - V3	NT-07
7	MẶT BẰNG PHÁ DỠ	KT-03	25	MẶT BẰNG ĐIỆN TƯỜNG - V4	NT-08
8	MẶT BẰNG CẢI TẠO NỘI THẤT	KT-04	26	MẶT ĐỨNG ĐIỆN TƯỜNG - V4	NT-09
9	MẶT BẰNG TRẦN CẢI TẠO	KT-05	27	CHI TIẾT VÁCH ĐÁ-LOGO-BẢNG TÊN VIỆN 103	NT-10
10	MẶT BẰNG SÀN CẢI TẠO	KT-06	28	PHỐI CẢNH GHẾ CHỦ TỌA	NT-11
11	MẶT BẰNG LANH TÔ CỬA	KT-07	29	CHI TIẾT GHẾ CHỦ TỌA	NT-12
	PHẦN CẤP ĐIỆN		30	PHỐI CẢNH GHẾ KHÁCH	NT-13
12	MẶT BẰNG CẤP ĐIỆN CHIẾU SÁNG HIỆN TRẠNG	Đ-01	31	CHI TIẾT GHẾ KHÁCH	NT-14
13	MẶT BẰNG CẤP ĐIỆN CHIẾU SÁNG CẢI TẠO	Đ-02	32	PHỐI CẢNH BÀN TRÀ LỚN	NT-15
14	MẶT BẰNG ĐỊNH VỊ ĐÈN CHIẾU SÁNG CẢI TẠO	Đ-03	33	CHI TIẾT BÀN TRÀ LỚN	NT-16
15	MẶT BẰNG ĐỊNH VỊ Ổ CẮM CẢI TẠO	Đ-04	34	PHỐI CẢNH BÀN TRÀ GIỮA HAI GHẾ CHỦ TỌA	NT-17
	PHẦN ĐIỀU HÒA KHÔNG KHÍ		35	CHI TIẾT BÀN TRÀ GIỮA HAI GHẾ CHỦ TỌA	NT-18
16	MẶT BẰNG BỐ TRÍ MIỆNG ĐIỀU HÒA HIỆN TRẠNG	ĐH-01	36	PHỐI CẢNH BÀN TRÀ GHẾ KHÁCH	NT-19
17	MẶT BẰNG BỐ TRÍ MIỆNG ĐIỀU HÒA CẢI TẠO	ĐH-02	37	CHI TIẾT BÀN TRÀ GHẾ KHÁCH	NT-20
			38	PHỐI CẢNH ĐƠN CHẬU CÂY	NT-21
			39	CHI TIẾT ĐƠN CHẬU CÂY	NT-22
			40	PHỐI CẢNH TỦ THẤP ĐỂ ĐỒ	NT-23
			41	CHI TIẾT TỦ THẤP ĐỂ ĐỒ	NT-24
			42	PHỐI CẢNH TỦ CAO ĐỂ ĐỒ	NT-25
			43	CHI TIẾT TỦ CAO ĐỂ ĐỒ	NT-26
			44	CHI TIẾT BỨC TRANH SỐ 1	NT-27
			45	CHI TIẾT BỨC TRANH SỐ 2,3	NT-28
			46	CHI TIẾT CỬA ĐI	NT-29

BẢN VẼ THIẾT KẾ - PHẦN PHỐI CẢNH



PHỐI CẢNH MINH HỌA

SỬA ĐỔI	
NGÀY	XÁC NHẬN
1	
2	
3	
4	
5	
6	
7	
8	
9	
10	

HANG MỤC

CÀI TẠO, MUA SẴM, LẮP ĐẶT NỘI THẤT CÁC PHÒNG KHÁCH BỆNH VIỆN QUÂN Y 103

ĐỊA ĐIỂM XÂY DỰNG:
SỐ 261 ĐƯỜNG PHÙNG HƯNG, PHƯỜNG HÀ ĐÔNG TP HÀ NỘI

CHỦ ĐẦU TƯ

BỆNH VIỆN QUÂN Y 103

ĐỊA ĐIỂM:
SỐ 261 ĐƯỜNG PHÙNG HƯNG, PHƯỜNG HÀ ĐÔNG TP HÀ NỘI

TRƯỞNG PHÒNG HẬU CẦN KỸ THUẬT



THƯỢNG TÁ: TRẦN DUY ĐỒNG
TRƯỞNG BAN DOANH TRẠI



THIẾU TÁ: VŨ THẾ QUÂN
NGƯỜI LẬP



ĐẠI ÚY: LÊ MINH TRUNG
TÊN BẢN VẼ
PHỐI CẢNH MINH HỌA

BẢN VẼ THIẾT KẾ
NGÀY PHÁT HÀNH: 09/.../2025

TỶ LỆ:	KÝ HIỆU BẢN VẼ:
	PC-01



PHỐI CẢNH MINH HỌA

SỬA ĐỔI	
NGÀY	XÁC NHẬN
1	
2	
3	
4	
5	
6	
7	
8	
9	
10	

HANG MỤC

CẢI TẠO, MUA SẴM, LẮP ĐẶT NỘI THẤT CÁC PHÒNG KHÁCH BỆNH VIỆN QUÂN Y 103

ĐỊA ĐIỂM XÂY DỰNG:
SỐ 261 ĐƯỜNG PHÙNG HUNG, PHƯỜNG HÀ ĐÔNG TP HÀ NỘI

CHỦ ĐẦU TƯ

BỆNH VIỆN QUÂN Y 103

ĐỊA ĐIỂM:
SỐ 261 ĐƯỜNG PHÙNG HUNG, PHƯỜNG HÀ ĐÔNG TP HÀ NỘI

TRƯỞNG PHÒNG HẬU CẦN KỸ THUẬT



THƯỢNG TÁ: TRẦN DUY ĐỒNG
TRƯỞNG BAN DOANH TRẠI



THIỆU TÁ: VŨ THẾ QUÂN
NGƯỜI LẬP



ĐẠI ÚY: LÊ MINH TRUNG
TÊN BẢN VẼ
PHỐI CẢNH MINH HỌA

BẢN VẼ THIẾT KẾ

NGÀY PHÁT HÀNH: 09/09/2025

TỶ LỆ:	KÝ HIỆU BẢN VẼ:
	PC-02



PHỐI CẢNH MINH HỌA

SỬA ĐỔI	
NGÀY	XÁC NHẬN
1	
2	
3	
4	
5	
6	
7	
8	
9	
10	

HANG MỤC

CÀI TẠO, MUA SẴM, LẮP ĐẶT NỘI THẤT CÁC PHÒNG KHÁCH BỆNH VIỆN QUÂN Y 103

ĐỊA ĐIỂM XÂY DỰNG:
SỐ 261 ĐƯỜNG PHÙNG HUNG, PHƯỜNG HÀ ĐÔNG TP HÀ NỘI

CHỦ ĐẦU TƯ

BỆNH VIỆN QUÂN Y 103

ĐỊA ĐIỂM:
SỐ 261 ĐƯỜNG PHÙNG HUNG, PHƯỜNG HÀ ĐÔNG TP HÀ NỘI

TRƯỞNG PHÒNG HẬU CẦN KỸ THUẬT



THƯỢNG TÁ: TRẦN DUY ĐÔNG
TRƯỞNG BAN DOANH TRẠI



THIẾU TÁ: VŨ THẾ QUÂN
NGƯỜI LẬP



ĐẠI ÚY: LÊ MINH TRUNG
TÊN BẢN VẼ
PHỐI CẢNH MINH HỌA

BẢN VẼ THIẾT KẾ

NGÀY PHÁT HÀNH: 02/09/2025

TỶ LỆ:	KÝ HIỆU BẢN VẼ:
	PC-03



PHỐI CẢNH MINH HỌA

SỬA ĐỔI	
NGÀY	XÁC NHẬN
1	
2	
3	
4	
5	
6	
7	
8	
9	
10	

HANG MỤC

CẢI TẠO, MUA SẴM, LẮP ĐẶT NỘI THẤT CÁC PHÒNG KHÁCH BỆNH VIỆN QUÂN Y 103

ĐỊA ĐIỂM XÂY DỰNG:
SỐ 261 ĐƯỜNG PHÙNG HUNG, PHƯỜNG HÀ ĐÔNG TP HÀ NỘI

CHỦ ĐẦU TƯ

BỆNH VIỆN QUÂN Y 103

ĐỊA ĐIỂM:
SỐ 261 ĐƯỜNG PHÙNG HUNG, PHƯỜNG HÀ ĐÔNG TP HÀ NỘI

TRƯỞNG PHÒNG HẬU CẦN KỸ THUẬT

[Signature]

THƯỢNG TÁ: TRẦN DUY ĐỒNG
TRƯỞNG BAN DOANH TRẠI

[Signature]

THIẾU TÁ: VŨ THẾ QUÂN
NGƯỜI LẬP

[Signature]

ĐẠI ÚY: LÊ MINH TRUNG
TÊN BẢN VẼ
PHỐI CẢNH MINH HỌA

BẢN VẼ THIẾT KẾ

NGÀY PHÁT HÀNH: 09/09/2025

TỶ LỆ:	KÝ HIỆU BẢN VẼ:
	PC-04

BẢN VẼ THIẾT KẾ - PHẦN KIẾN TRÚC

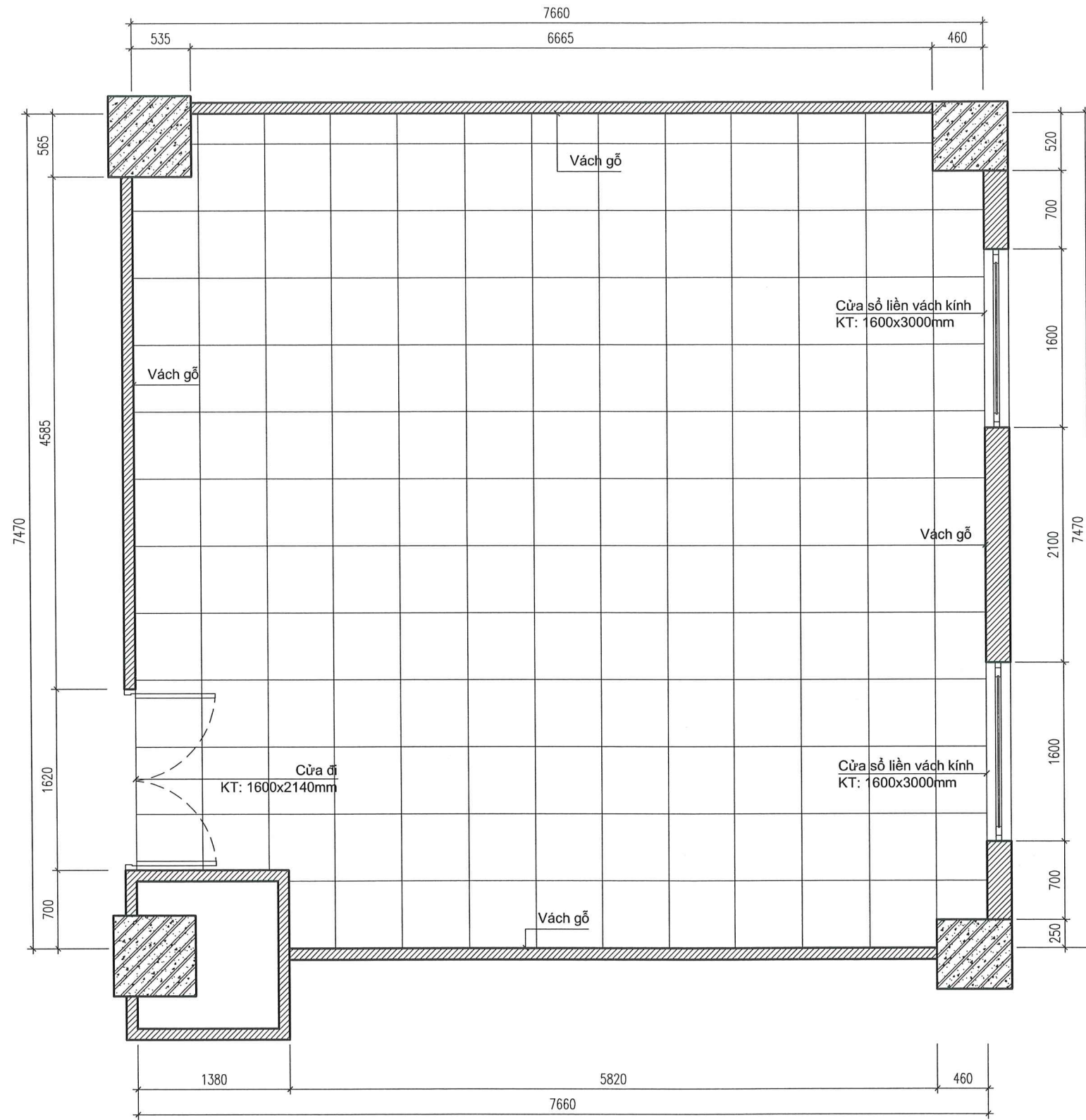

MẶT BẰNG HIỆN TRẠNG

SỬA ĐỔI	
NGÀY	XÁC NHẬN
1	
2	
3	
4	
5	
6	
7	
8	
9	
10	

HANG MỤC
CẢI TẠO, MUA SẴM, LẮP ĐẶT NỘI THẤT CÁC PHÒNG KHÁCH BỆNH VIỆN QUÂN Y 103
 ĐỊA ĐIỂM XÂY DỰNG:
 SỐ 261 ĐƯỜNG PHÙNG HUNG, PHƯỜNG HÀ ĐÔNG TP HÀ NỘI
 CHỦ ĐẦU TƯ

BỆNH VIỆN QUÂN Y 103
 ĐỊA ĐIỂM:
 SỐ 261 ĐƯỜNG PHÙNG HUNG, PHƯỜNG HÀ ĐÔNG TP HÀ NỘI
 TRƯỞNG PHÒNG HẬU CẦN KỸ THUẬT

[Signature]
 THƯỢNG TÁ: TRẦN DUY ĐỒNG
 TRƯỞNG BAN DOANH TRẠI

[Signature]
 THIẾU TÁ: VŨ THỂ QUÂN
 NGƯỜI LẬP

[Signature]
 ĐẠI ÚY: LÊ MINH TRUNG

TÊN BẢN VẼ
MẶT BẰNG HIỆN TRẠNG

BẢN VẼ THIẾT KẾ
 NGÀY PHÁT HÀNH: 09/09/2025

TỶ LỆ:	KÝ HIỆU BẢN VẼ:
	KT-01

GHI CHÚ:
 - Sàn lát gạch 600x600mm
 - Tường ốp vách gỗ

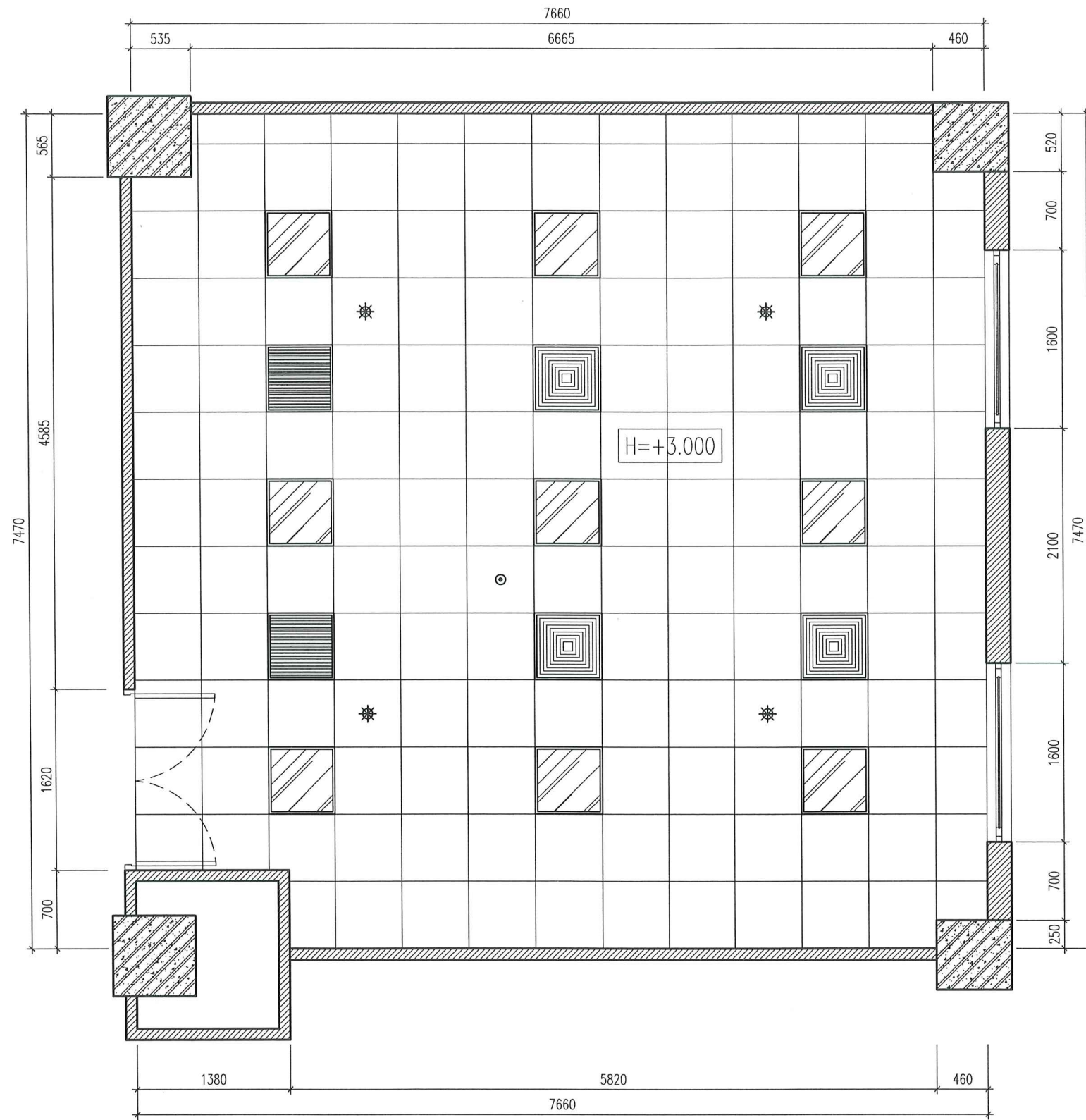

MẶT BẰNG TRẦN HIỆN TRẠNG

GHI CHÚ:

KÍ HIỆU	DIỄN GIẢI	S.LƯỢNG
	Miếng cấp gió điều hòa 600x600mm	04 cái
	Miếng hồi gió điều hòa 600x600mm	02 cái
	Đèn LED Panel 600x600mm	02 cái
	Đầu phun nước PCCC	04 cái
	Đầu báo khói	01 cái

- Trần thạch cao tấm thả 600x600mm

SỬA ĐỔI	
NGÀY	XÁC NHẬN
1	
2	
3	
4	
5	
6	
7	
8	
9	
10	

HANG MỤC
 CẢI TẠO, MUA SẴM, LẮP ĐẶT NỘI THẤT CÁC PHÒNG KHÁCH BỆNH VIỆN QUÂN Y 103
 ĐỊA ĐIỂM XÂY DỰNG:
 SỐ 261 ĐƯỜNG PHÙNG HUNG, PHƯỜNG HÀ ĐÔNG TP HÀ NỘI
 CHỦ ĐẦU TƯ

BỆNH VIỆN QUÂN Y 103
 ĐỊA ĐIỂM:
 SỐ 261 ĐƯỜNG PHÙNG HUNG, PHƯỜNG HÀ ĐÔNG TP HÀ NỘI
 TRƯỞNG PHÒNG HẬU CẦN KỸ THUẬT

THƯỢNG TÁ: TRẦN DUY ĐỒNG
 TRƯỞNG BAN DOANH TRẠI

THIẾU TÁ: VŨ THẾ QUÂN
 NGƯỜI LẬP

ĐẠI ÚY: LÊ MINH TRUNG

TÊN BẢN VẼ
MẶT BẰNG TRẦN HIỆN TRẠNG

BẢN VẼ THIẾT KẾ
 NGÀY PHÁT HÀNH: 09/09/2025

TỶ LỆ:
 KÝ HIỆU BẢN VẼ:
KT-02

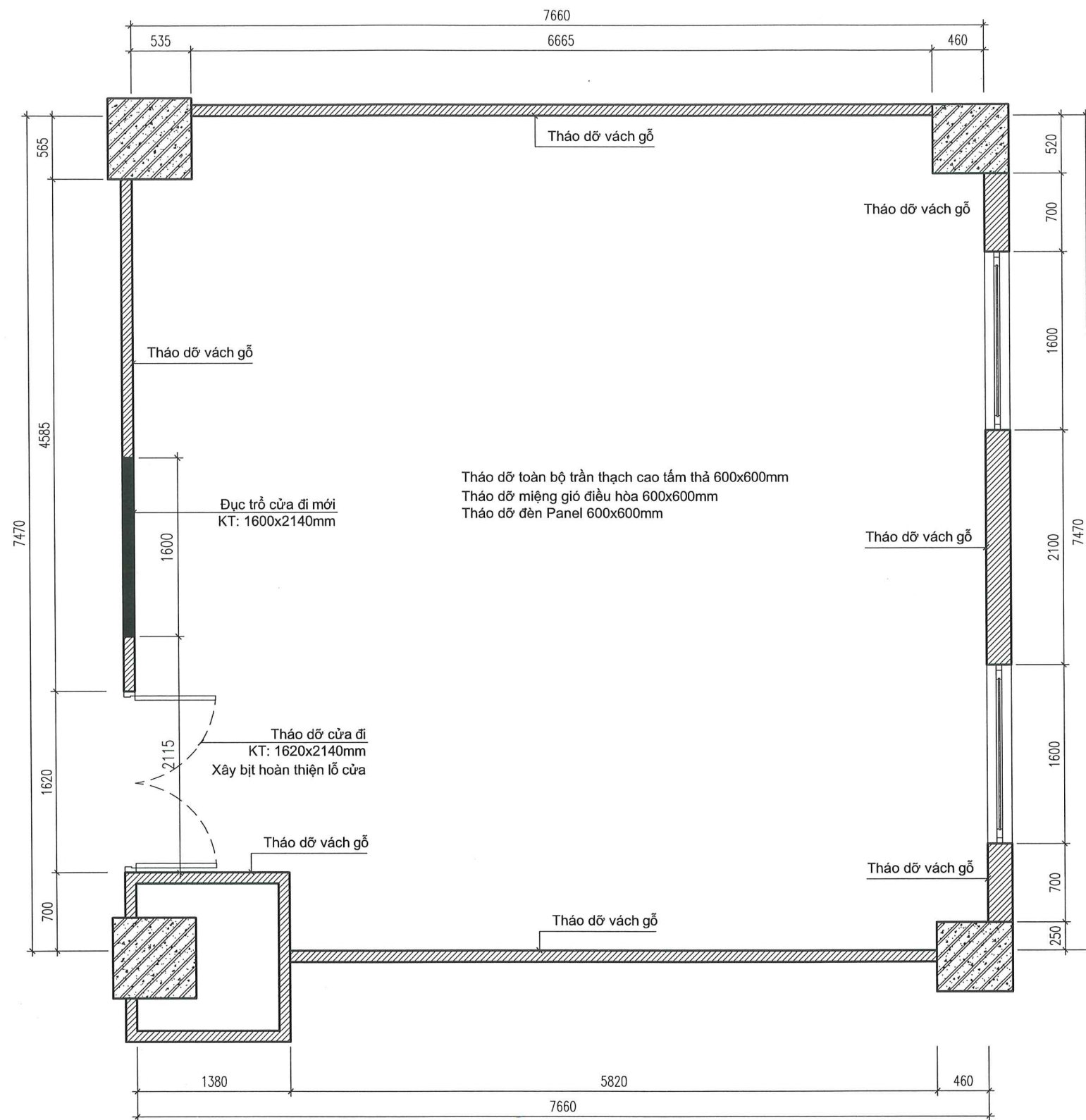

MẶT BẰNG PHÁ DỠ

SỬA ĐỔI	
NGÀY	XÁC NHẬN
1	
2	
3	
4	
5	
6	
7	
8	
9	
10	

HANG MỤC

CẢI TẠO, MUA SẴM, LẮP ĐẶT NỘI THẤT CÁC PHÒNG KHÁCH BỆNH VIỆN QUÂN Y 103

ĐỊA ĐIỂM XÂY DỰNG:
SỐ 261 ĐƯỜNG PHÙNG HUNG, PHƯỜNG HÀ ĐÔNG TP HÀ NỘI

CHỦ ĐẦU TƯ

BỆNH VIỆN QUÂN Y 103

ĐỊA ĐIỂM:
SỐ 261 ĐƯỜNG PHÙNG HUNG, PHƯỜNG HÀ ĐÔNG TP HÀ NỘI

TRƯỞNG PHÒNG HẬU CẦN KỸ THUẬT

[Signature]

THƯỢNG TÁ: TRẦN DUY ĐỒNG
TRƯỞNG BAN DOANH TRẠI

[Signature]

THIẾU TÁ: VŨ THẾ QUÂN
NGƯỜI LẬP

[Signature]

ĐẠI ÚY: LÊ MINH TRUNG

TÊN BẢN VẼ

MẶT BẰNG PHÁ DỠ

BẢN VẼ THIẾT KẾ

NGÀY PHÁT HÀNH: 09/09/2025

TỶ LỆ:	KÝ HIỆU BẢN VẼ:
	KT03

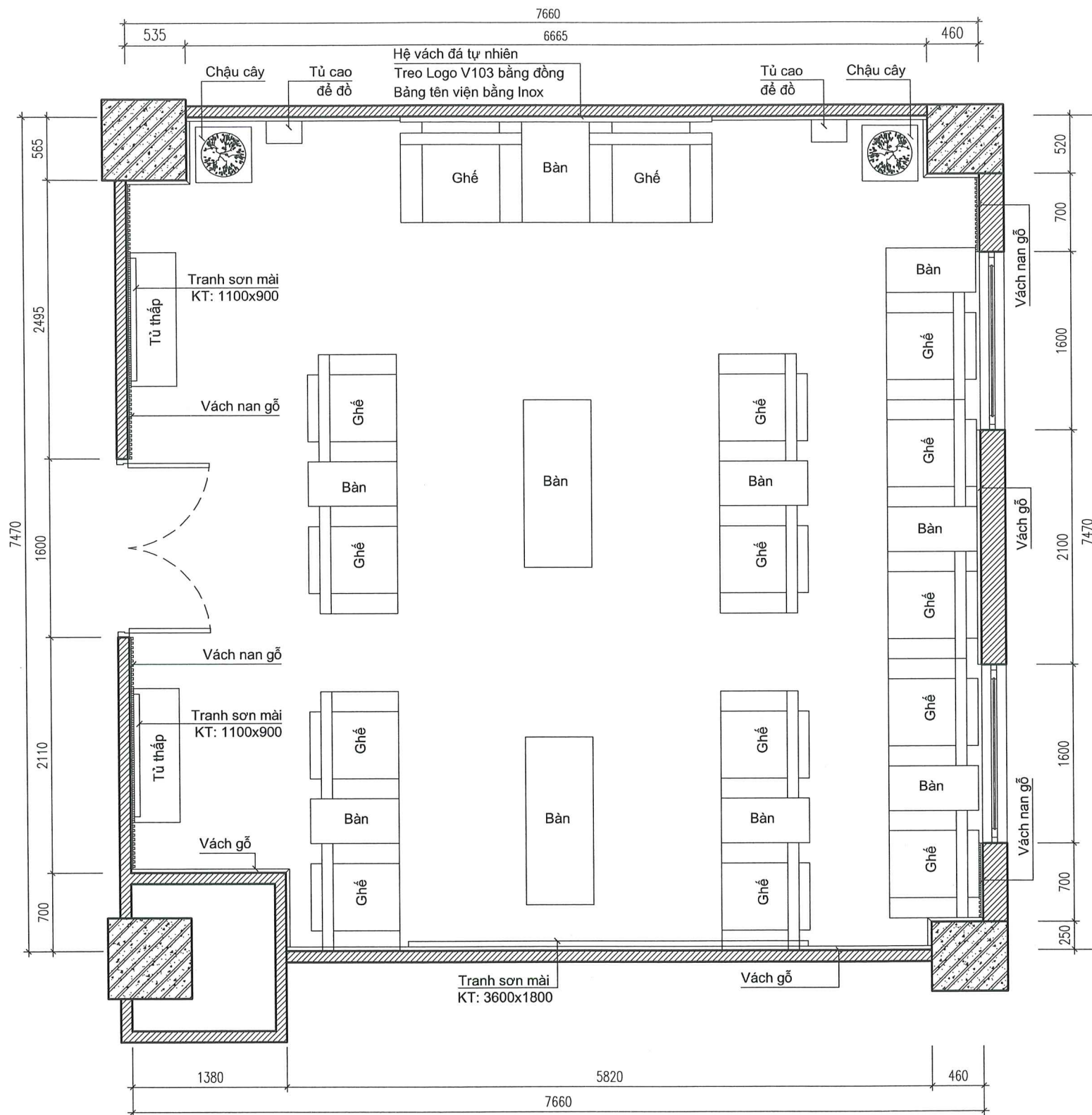

MẶT BẰNG CẢI TẠO NỘI THẤT

SỬA ĐỔI	
NGÀY	XÁC NHẬN
1	
2	
3	
4	
5	
6	
7	
8	
9	
10	

HANG MỤC

CẢI TẠO, MUA SẴM, LẮP ĐẶT NỘI THẤT CÁC PHÒNG KHÁCH BỆNH VIỆN QUÂN Y 103

ĐỊA ĐIỂM XÂY DỰNG:
SỐ 261 ĐƯỜNG PHÙNG HUNG, PHƯỜNG HÀ ĐÔNG TP HÀ NỘI

CHỦ ĐẦU TƯ

BỆNH VIỆN QUÂN Y 103

ĐỊA ĐIỂM:
SỐ 261 ĐƯỜNG PHÙNG HUNG, PHƯỜNG HÀ ĐÔNG TP HÀ NỘI

TRƯỞNG PHÒNG HẬU CẦN KỸ THUẬT

[Signature]

THƯỢNG TÁ: TRẦN DUY ĐỒNG
TRƯỞNG BAN DOANH TRẠI

[Signature]

THIỆU TÁ: VŨ THỂ QUÂN
NGƯỜI LẬP

[Signature]

ĐẠI ÚY: LÊ MINH TRUNG

TÊN BẢN VẼ

MẶT BẰNG CẢI TẠO NỘI THẤT

BẢN VẼ THIẾT KẾ

NGÀY PHÁT HÀNH: 09/09/2025

TỶ LỆ: KÝ HIỆU BẢN VẼ:

KT-04

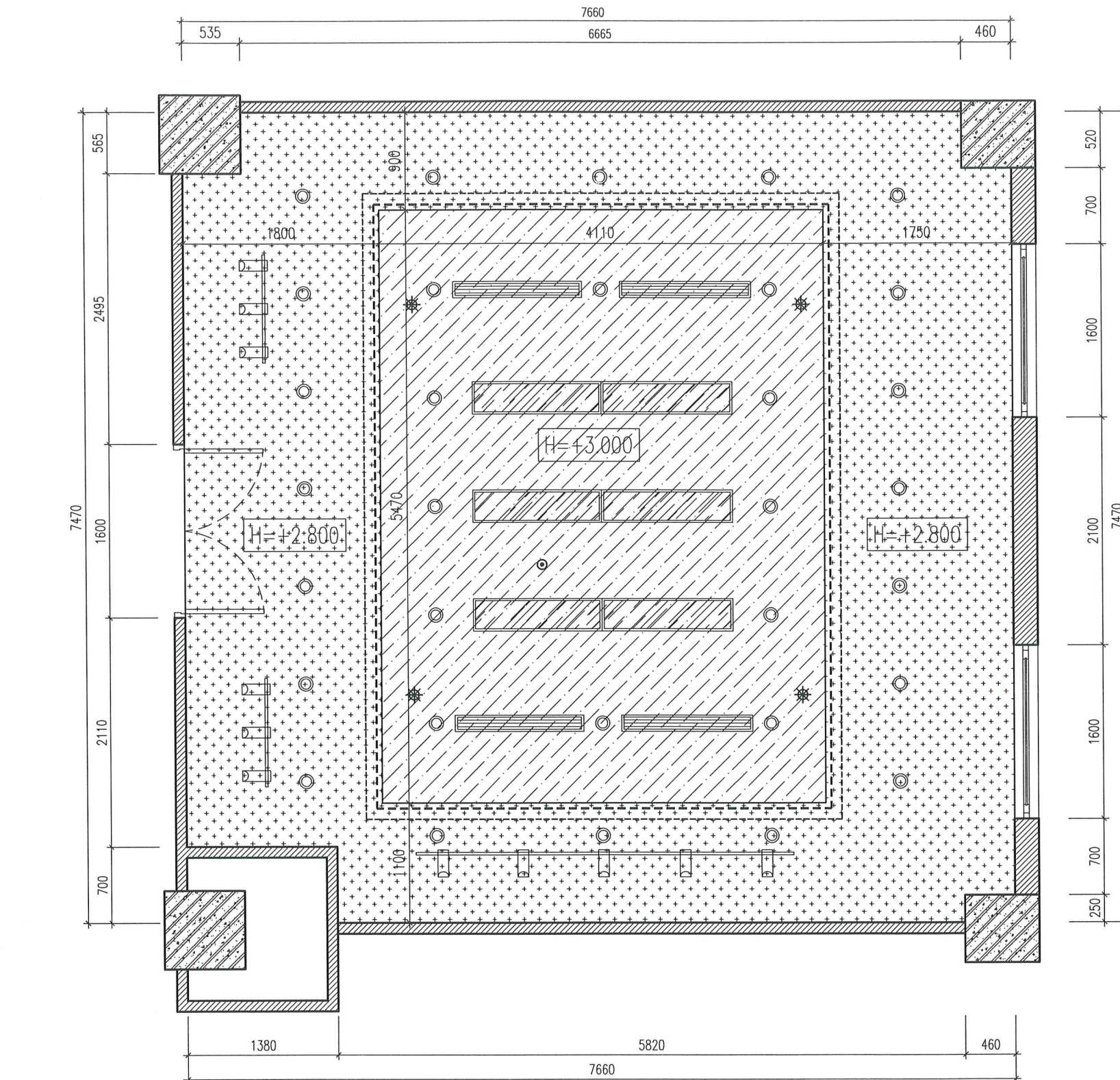

MẶT BẰNG CẢI TẠO TRẦN

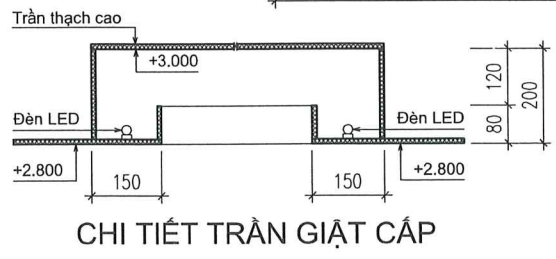

CHI TIẾT TRẦN GIẬT CẤP

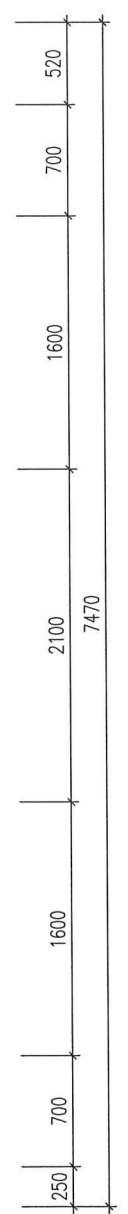

SỬA ĐỔI	
NGÀY	XÁC NHẬN
1	
2	
3	
4	
5	
6	
7	
8	
9	
10	

HANG MUC

CẢI TẠO, MUA SẴM, LẮP ĐẶT NỘI THẤT CÁC PHÒNG KHÁCH BỆNH VIỆN QUÂN Y 103

ĐỊA ĐIỂM XÂY DỰNG:
SỐ 261 ĐƯỜNG PHÙNG HƯNG, PHƯỜNG HÀ ĐÔNG TP HÀ NỘI

CHỦ ĐẦU TƯ

BỆNH VIỆN QUÂN Y 103

ĐỊA ĐIỂM:
SỐ 261 ĐƯỜNG PHÙNG HƯNG, PHƯỜNG HÀ ĐÔNG TP HÀ NỘI

TRƯỞNG PHÒNG HẬU CẦN KỸ THUẬT

[Signature]

THƯỢNG TÁ: TRẦN DUY ĐỒNG
TRƯỞNG BAN DOANH TRẠI

[Signature]

THIỆU TÁ: VŨ THẾ QUÂN
NGƯỜI LẬP

[Signature]

ĐẠI ÚY: LÊ MINH TRUNG

TÊN BẢN VẼ

MẶT BẰNG CẢI TẠO TRẦN

BẢN VẼ THIẾT KẾ

NGÀY PHÁT HÀNH: 22/11/2025

TÝ LỆ:	KÝ HIỆU BẢN VẼ:
	KT-05

GHI CHÚ:
- Trần thạch cao khung xương chìm
tấm thạch cao dày 9mm

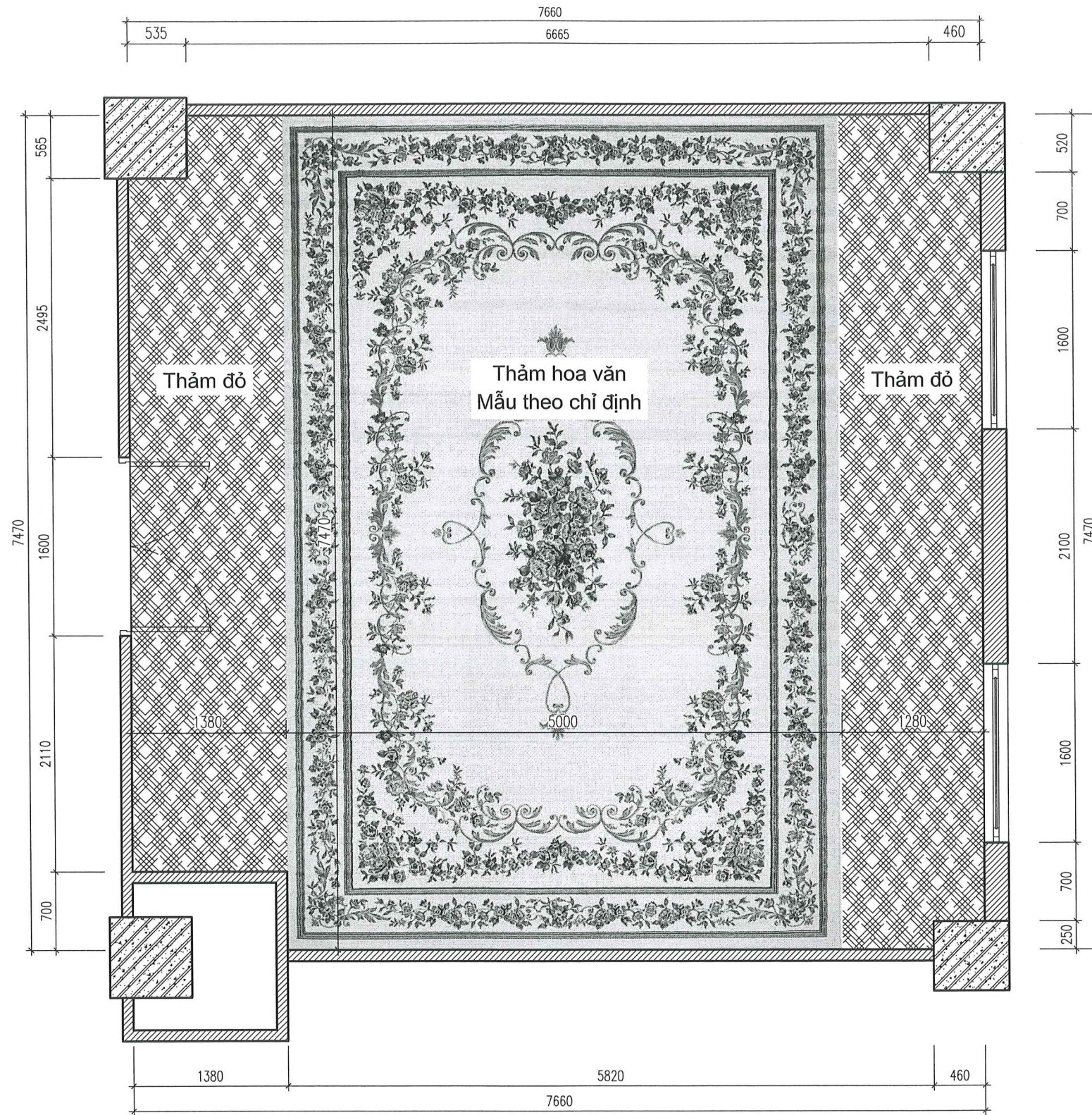

MẶT BẰNG CẢI TẠO SÀN

SỬA ĐỔI		
	NGÀY	XÁC NHẬN
1		
2		
3		
4		
5		
6		
7		
8		
9		
10		

HANG MUC

CẢI TẠO, MUA SẴM, LẮP ĐẶT NỘI THẤT CÁC PHÒNG KHÁCH BỆNH VIỆN QUÂN Y 103

ĐỊA ĐIỂM XÂY DỰNG:
SỐ 261 ĐƯỜNG PHÙNG HƯNG, PHƯỜNG HÀ ĐÔNG TP HÀ NỘI

CHỦ ĐẦU TƯ

BỆNH VIỆN QUÂN Y 103

ĐỊA ĐIỂM:
SỐ 261 ĐƯỜNG PHÙNG HƯNG, PHƯỜNG HÀ ĐÔNG TP HÀ NỘI

TRƯỞNG PHÒNG HẬU CẦN KÝ THUẬT



THƯỢNG TÁ: TRẦN DUY ĐÔNG
TRƯỞNG BAN DOANH TRẠI



THIỆU TÁ: VŨ THẾ QUÂN
NGƯỜI LẬP



ĐẠI ÚY: LÊ MINH TRUNG

TÊN BẢN VẼ

MẶT BẰNG CẢI TẠO SÀN

BẢN VẼ THIẾT KẾ

NGÀY PHÁT HÀNH: 09/11/2025

TỶ LỆ:	KÝ HIỆU BẢN VẼ:
	KT-06

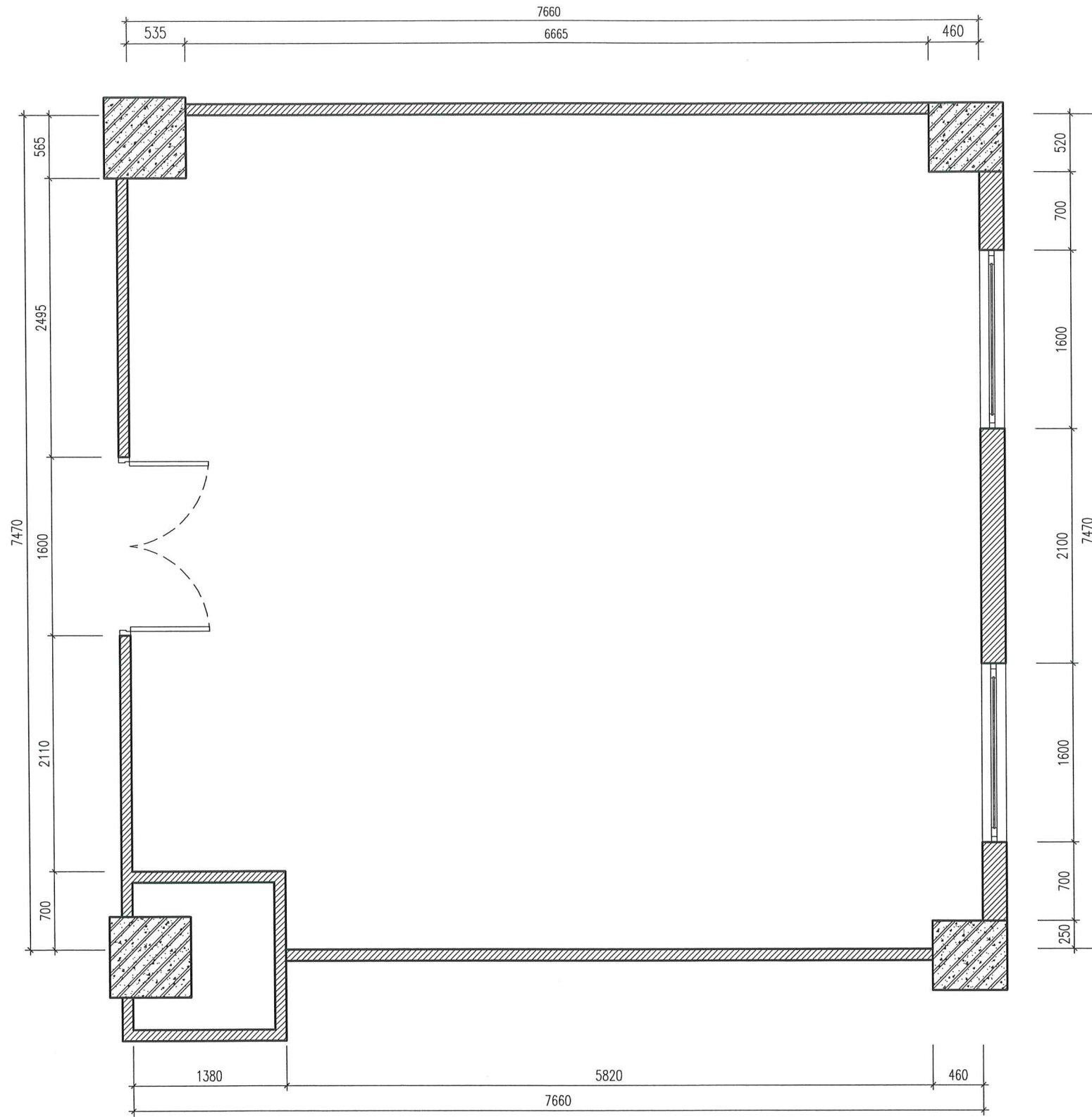

MẶT BẰNG LANH TÔ CỬA

LT1	
L = 2000 SL = 1	

SỬA ĐỔI	
NGÀY	XÁC NHẬN
1	
2	
3	
4	
5	
6	
7	
8	
9	
10	

HANG MỤC

CÀI TẠO, MUA SẴM, LẮP ĐẶT NỘI THẤT CÁC PHÒNG KHÁCH BỆNH VIỆN QUÂN Y 103

ĐỊA ĐIỂM XÂY DỰNG:
SỐ 261 ĐƯỜNG PHÙNG HUNG, PHƯỜNG HÀ ĐÔNG TP HÀ NỘI

CHỦ ĐẦU TƯ

BỆNH VIỆN QUÂN Y 103

ĐỊA ĐIỂM:
SỐ 261 ĐƯỜNG PHÙNG HUNG, PHƯỜNG HÀ ĐÔNG TP HÀ NỘI

TRƯỞNG PHÒNG HẬU CẦN KỸ THUẬT



THƯỢNG TÁ: TRẦN DUY ĐỒNG
TRƯỞNG BAN DOANH TRẠI



THIỆU TÁ: VŨ THẾ QUÂN
NGƯỜI LẬP



ĐẠI ÚY: LÊ MINH TRUNG

TÊN BẢN VẼ

MẶT BẰNG LANH TÔ CỬA

BẢN VẼ THIẾT KẾ

NGÀY PHÁT HÀNH: 09/09/2025

TÝ LỆ:	KÝ HIỆU BẢN VẼ:
	KT-07

BẢN VẼ THIẾT KẾ - PHẦN CẤP ĐIỆN

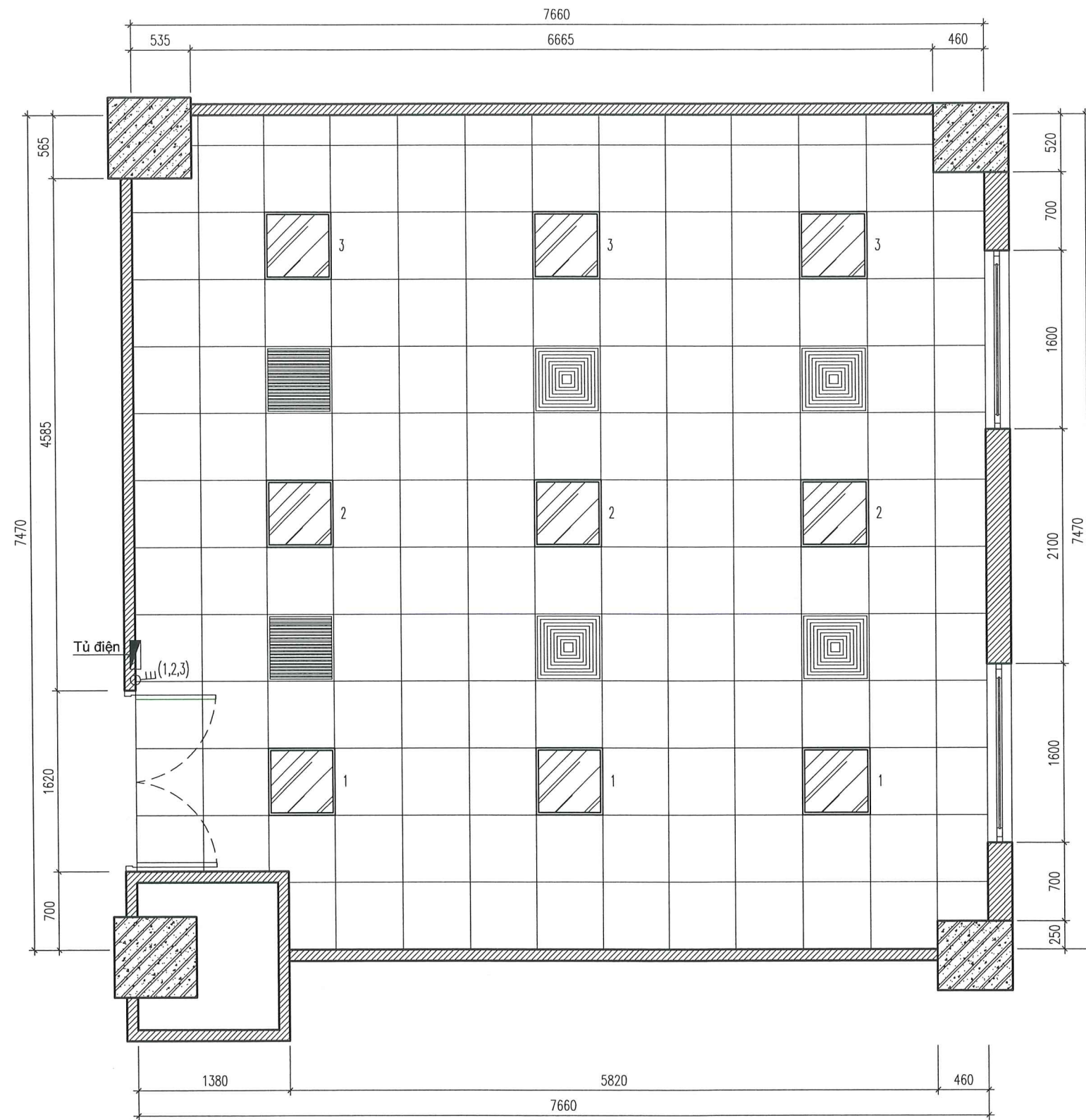

MẶT BẰNG CẤP ĐIỆN CHIẾU SÁNG HIỆN TRẠNG

SỬA ĐỔI	
NGÀY	XÁC NHẬN
1	
2	
3	
4	
5	
6	
7	
8	
9	
10	

HANG MỤC

CẢI TẠO, MUA SẴM, LẮP ĐẶT NỘI THẤT CÁC PHÒNG KHÁCH BỆNH VIỆN QUÂN Y 103

ĐỊA ĐIỂM XÂY DỰNG:
SỐ 261 ĐƯỜNG PHÙNG HUNG, PHƯỜNG HÀ ĐÔNG TP HÀ NỘI

CHỦ ĐẦU TƯ

BỆNH VIỆN QUÂN Y 103

ĐỊA ĐIỂM:
SỐ 261 ĐƯỜNG PHÙNG HUNG, PHƯỜNG HÀ ĐÔNG TP HÀ NỘI

TRƯỞNG PHÒNG HẬU CẦN KỸ THUẬT

(Signature)

THƯỢNG TÁ: TRẦN DUY ĐỒNG
TRƯỞNG BAN DOANH TRẠI

(Signature)

THIỆU TÁ: VŨ THẾ QUÂN
NGƯỜI LẬP

(Signature)

ĐẠI ÚY: LÊ MINH TRUNG

TÊN BẢN VẼ

MẶT BẰNG CẤP ĐIỆN CHIẾU SÁNG HIỆN TRẠNG

BẢN VẼ THIẾT KẾ

NGÀY PHÁT HÀNH: 09/.../2025

TỶ LỆ:	KÝ HIỆU BẢN VẼ:
	Đ-01

GHI CHÚ:
- Tháo dỡ toàn bộ đèn Panel 600x600mm

SỬA ĐỔI	
NGÀY	XÁC NHẬN
1	
2	
3	
4	
5	
6	
7	
8	
9	
10	

HANG MỤC

CẢI TẠO, MUA SẴM, LẮP ĐẶT NỘI THẤT CÁC PHÒNG KHÁCH BỆNH VIỆN QUÂN Y 103

ĐỊA ĐIỂM XÂY DỰNG:
SỐ 261 ĐƯỜNG PHÙNG HUNG, PHƯỜNG HÀ ĐÔNG TP HÀ NỘI

CHỦ ĐẦU TƯ

BỆNH VIỆN QUÂN Y 103

ĐỊA ĐIỂM:
SỐ 261 ĐƯỜNG PHÙNG HUNG, PHƯỜNG HÀ ĐÔNG TP HÀ NỘI

TRƯỞNG PHÒNG HẬU CẦN KỸ THUẬT

(Signature)

THƯỢNG TÁ: TRẦN DUY ĐỒNG

TRƯỞNG BAN DOANH TRẠI

(Signature)

THIỆU TÁ: VŨ THỂ QUÂN

NGƯỜI LẬP

(Signature)

ĐẠI ÚY: LÊ MINH TRUNG

TÊN BẢN VẼ

MẶT BẰNG CẤP ĐIỆN CHIẾU SÁNG CẢI TẠO

BẢN VẼ THIẾT KẾ

NGÀY PHÁT HÀNH: 09/././2025

TỶ LỆ: KÝ HIỆU BẢN VẼ: Đ-02

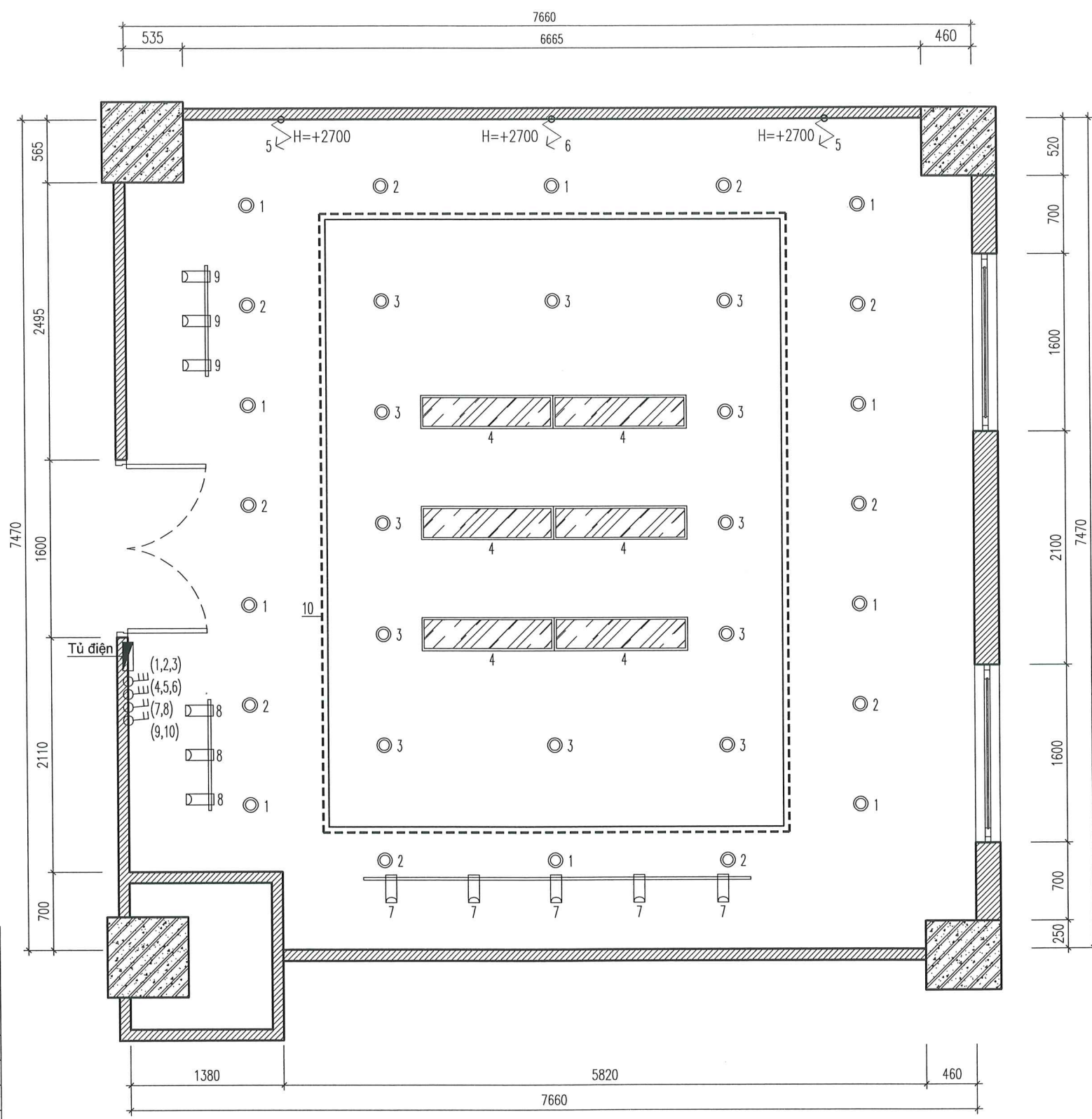

GHI CHÚ:

KÍ HIỆU	DIỄN GIẢI	S.LƯỢNG
	Đèn LED Panel 300x1200mm 40W, lắp âm trần	06 cái
	Đèn Downlight âm trần bóng LED 15W	32 cái
	Đèn rọi tranh 12-15W	11 cái
	Công tắc 2,3 hạt 1 chiều	04 cái
	Ổ cắm đôi 3 chấu	07 cái
	Đèn LED dây	19.5md
	Dây chờ	03 cái
	Tủ điện	Hiện trạng

- 1- Ổ CẮM ĐƯỢC ĐẶT CÁCH SÀN 0.4M VÀ ÂM TƯỜNG THEO TCVN
- 2- DÂY ĐIỆN ĐẾN Ổ CẮM ĐƯỢC ĐI NGẦM TƯỜNG TRONG ỐNG NHỰA BẢO VỆ Ø20 DÙNG LOẠI DÂY 2(1X2,5)MM2+E2,5
- 3- DÂY ĐIỆN TỪ CÔNG TẮC TỚI ĐÈN DÙNG 2(1X1,5)MM2, LUỒN ỐNG CHEN Ø16

MẶT BẰNG CẤP ĐIỆN CHIẾU SÁNG CẢI TẠO

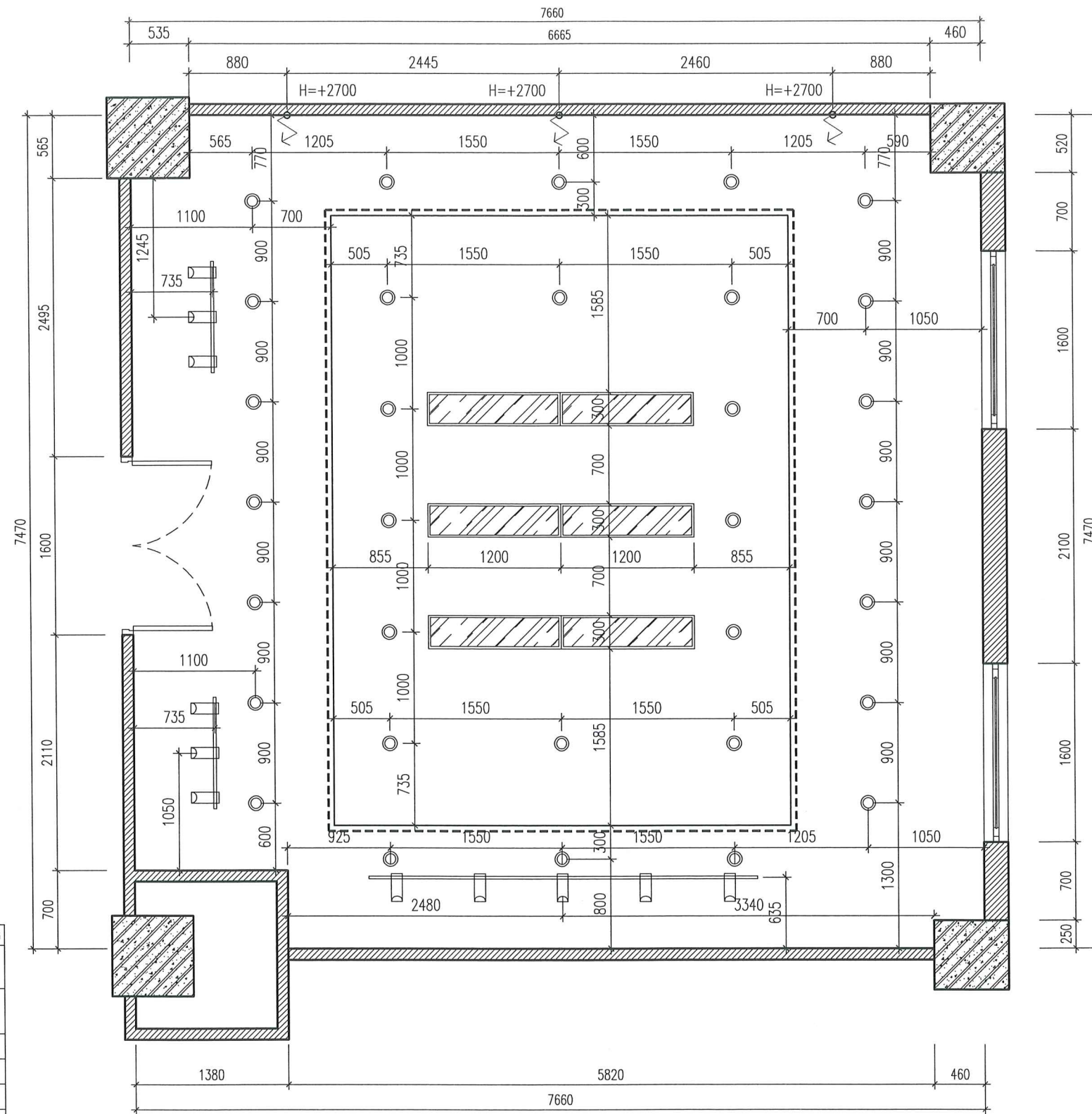

MẶT BẰNG ĐỊNH VỊ ĐÈN CHIẾU SÁNG CẢI TẠO

GHI CHÚ:

KÍ HIỆU	DIỄN GIẢI	S.LƯỢNG
	Đèn LED Panel 300x1200mm 40W, lắp âm trần	06 cái
	Đèn Downlight âm trần bóng LED 15W	32 cái
	Đèn rọi tranh 12-15W	11 cái
	Công tắc 2,3 hạt 1 chiều	04 cái
	Ổ cắm đôi 3 chấu	07 cái
	Đèn LED dây	19.5md
	Dây chờ	03 cái
	Tủ điện	Hiện trạng

- Ổ CẮM ĐƯỢC ĐẶT CÁCH SÀN 0.4M VÀ ẦM TƯỜNG THEO TCVN
- DÂY ĐIỆN ĐẾN Ổ CẮM ĐƯỢC ĐI NGẦM TƯỜNG TRONG ỐNG NHỰA BẢO VỆ Ø20 DÙNG LOẠI DÂY 2(1X2,5)MM2+E2,5
- DÂY ĐIỆN TỪ CÔNG TẮC TỚI ĐÈN DÙNG 2(1X1,5)MM2, LUỒN ỐNG GHEN Ø16

SỬA ĐỔI	
NGÀY	XÁC NHẬN
1	
2	
3	
4	
5	
6	
7	
8	
9	
10	

HANG MỤC

CẢI TẠO, MUA SẴM, LẮP ĐẶT NỘI THẤT CÁC PHÒNG KHÁCH BỆNH VIỆN QUÂN Y 103

ĐỊA ĐIỂM XÂY DỰNG:
SỐ 261 ĐƯỜNG PHÙNG HUNG, PHƯỜNG HÀ ĐÔNG TP HÀ NỘI

CHỦ ĐẦU TƯ

BỆNH VIỆN QUÂN Y 103

ĐỊA ĐIỂM:
SỐ 261 ĐƯỜNG PHÙNG HUNG, PHƯỜNG HÀ ĐÔNG TP HÀ NỘI

TRƯỞNG PHÒNG HẬU CẦN KỸ THUẬT

THƯỢNG TÁ: TRẦN DUY ĐỒNG
TRƯỞNG BAN DOANH TRẠI

THIỆU TÁ: VŨ THẾ QUÂN
NGƯỜI LẬP

ĐẠI ÚY: LÊ MINH TRUNG

TÊN BẢN VẼ

MẶT BẰNG ĐỊNH VỊ ĐÈN CHIẾU SÁNG CẢI TẠO

BẢN VẼ THIẾT KẾ

NGÀY PHÁT HÀNH: 09/09/2025

TỶ LỆ:	KÝ HIỆU BẢN VẼ:
	Đ-03

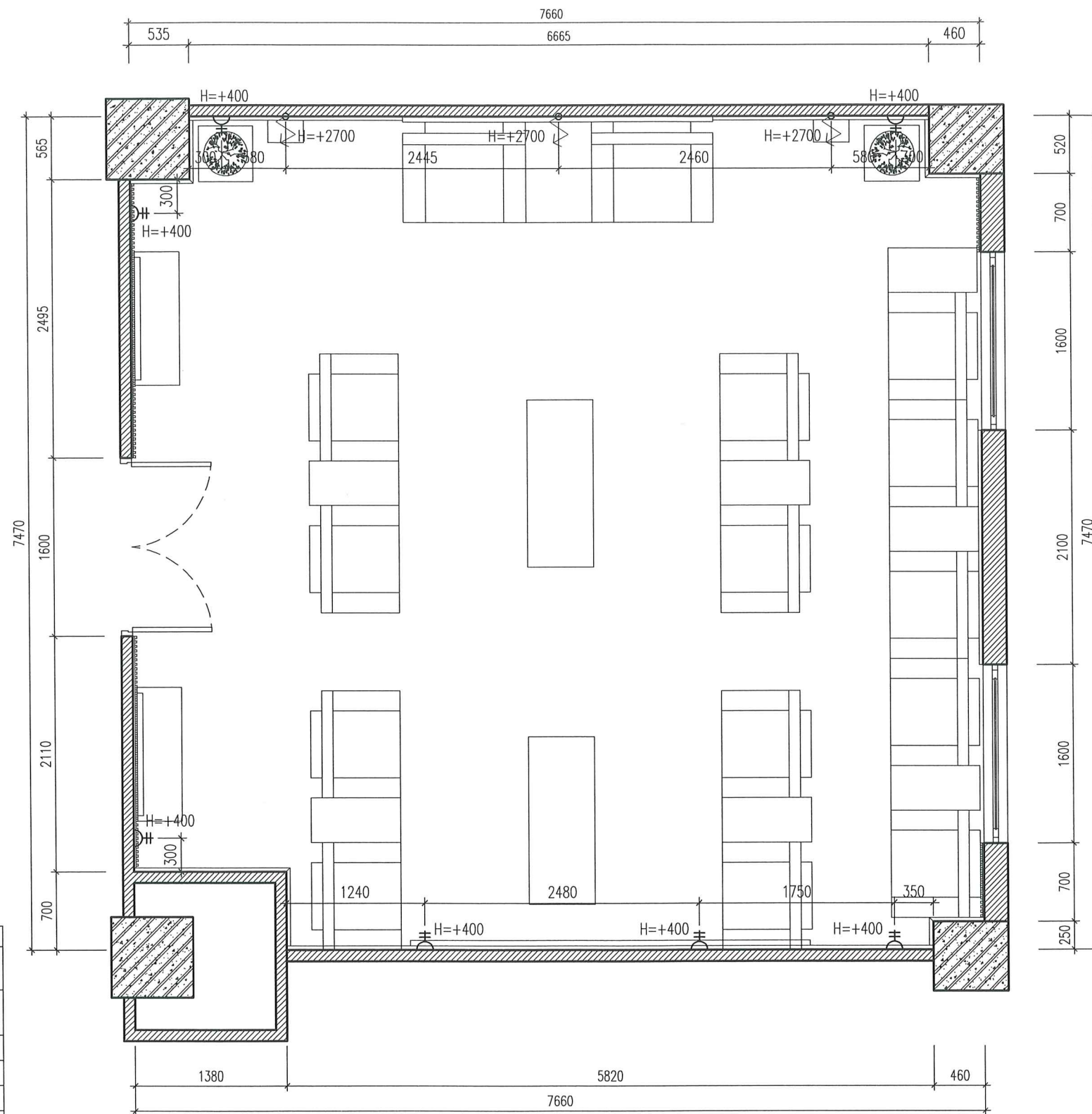

GHI CHÚ:

KÍ HIỆU	DIỄN GIẢI	S.LƯỢNG
	Đèn LED Panel 300x1200mm 40W, lắp âm trần	06 cái
	Đèn Downlight âm trần bóng LED 15W	32 cái
	Đèn rọi tranh 12-15W	11 cái
	Công tắc 2,3 hạt 1 chiều	04 cái
	Ổ cắm đôi 3 chấu	07 cái
	Đèn LED dây	19.5md
	Dây chờ	03 cái
	Tủ điện	Hiện trạng

- Ổ CẮM ĐƯỢC ĐẶT CÁCH SÀN 0.4M VÀ ẨM TƯỜNG THEO TCVN
- DÂY ĐIỆN ĐẾN Ổ CẮM ĐƯỢC DI NGẦM TƯỜNG TRONG ỐNG NHỰA BẢO VỆ Ø20 DÙNG LOẠI DÂY 2(1X2,5)MM2+E2,5
- DÂY ĐIỆN TỪ CÔNG TẮC TỚI ĐÈN DÙNG 2(1X1,5)MM2, LUỒN ỐNG GHEN Ø16

MẶT BẰNG ĐỊNH VỊ Ổ CẮM CẢI TẠO

SỬA ĐỔI

NGÀY	XÁC NHẬN
1	
2	
3	
4	
5	
6	
7	
8	
9	
10	

HANG MỤC

CẢI TẠO, MUA SẴM, LẮP ĐẶT NỘI THẤT CÁC PHÒNG KHÁCH BỆNH VIỆN QUÂN Y 103

ĐỊA ĐIỂM XÂY DỰNG: SỐ 261 ĐƯỜNG PHÙNG HUNG, PHƯỜNG HÀ ĐÔNG TP HÀ NỘI

CHỦ ĐẦU TƯ

BỆNH VIỆN QUÂN Y 103

ĐỊA ĐIỂM: SỐ 261 ĐƯỜNG PHÙNG HUNG, PHƯỜNG HÀ ĐÔNG TP HÀ NỘI

TRƯỞNG PHÒNG HẬU CẦN KỸ THUẬT

THƯỢNG TÁ: TRẦN DUY ĐỒNG

TRƯỞNG BAN DOANH TRẠI

THIẾU TÁ: VŨ THẾ QUÂN

NGƯỜI LẬP

ĐẠI ÚY: LÊ MINH TRUNG

TÊN BẢN VẼ

MẶT BẰNG ĐỊNH VỊ Ổ CẮM CẢI TẠO

BẢN VẼ THIẾT KẾ

NGÀY PHÁT HÀNH: 29/9/2025

TỶ LỆ:	KÝ HIỆU BẢN VẼ:
	Đ-04

BẢN VẼ THIẾT KẾ - PHẦN ĐIỀU HÒA KHÔNG KHÍ

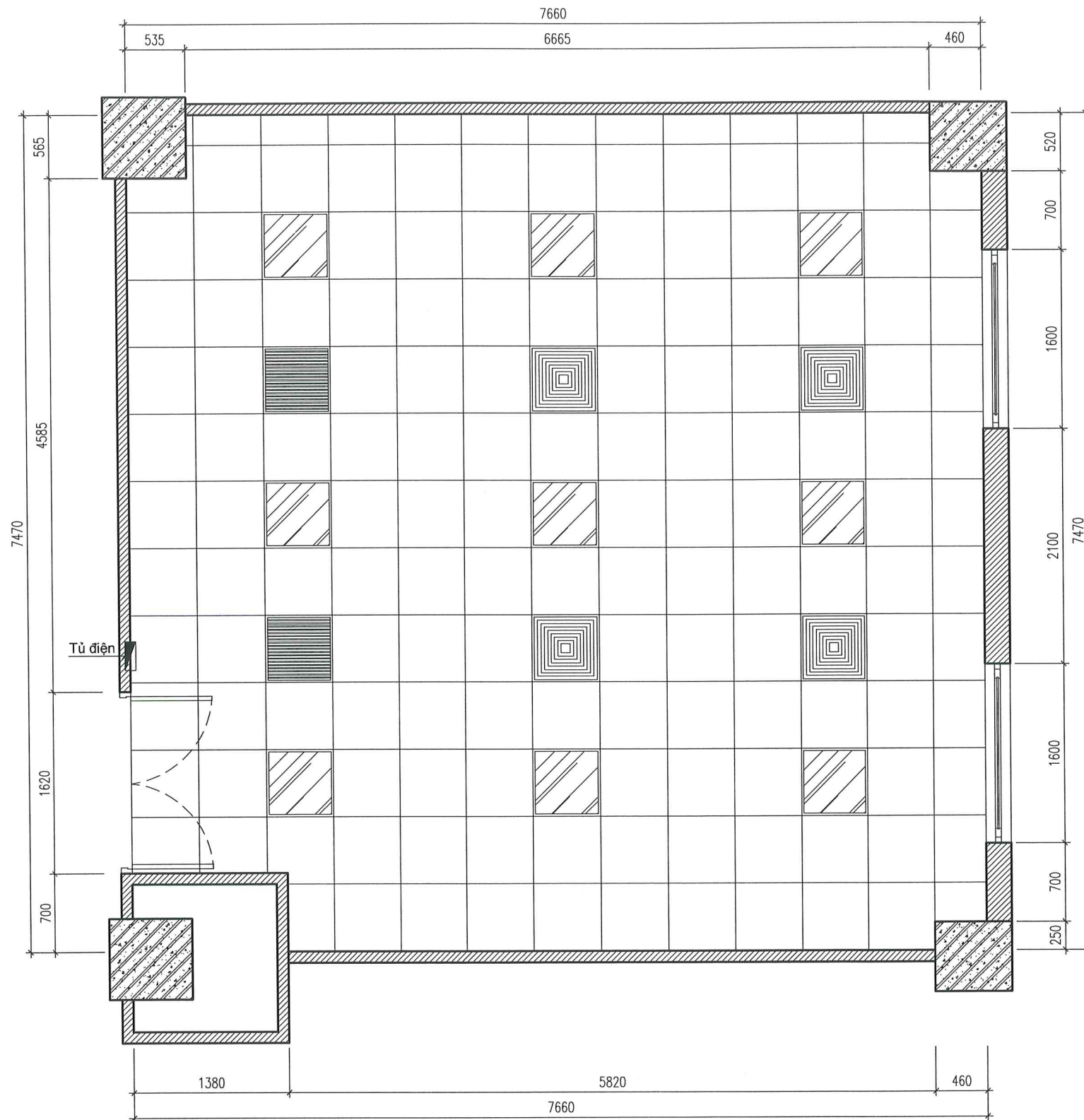

MẶT BẰNG BỐ TRÍ MIỆNG ĐIỀU HÒA HIỆN TRẠNG

GHI CHÚ:

KÍ HIỆU	DIỄN GIẢI	S.LƯỢNG
	Miếng cấp gió điều hòa 600x600mm	04 cái
	Miếng hồi gió điều hòa 600x600mm	02 cái
	Đèn LED Panel 600x600mm	02 cái
	Đầu phun nước PCCC	04 cái
	Đầu báo khói	01 cái

SỬA ĐỔI

NGÀY	XÁC NHẬN
1	
2	
3	
4	
5	
6	
7	
8	
9	
10	

HANG MỤC

CẢI TẠO, MUA SẴM, LẮP ĐẶT NỘI THẤT CÁC PHÒNG KHÁCH BỆNH VIỆN QUÂN Y 103

ĐỊA ĐIỂM XÂY DỰNG:
SỐ 261 ĐƯỜNG PHÙNG HÙNG, PHƯỜNG HÀ ĐÔNG TP HÀ NỘI

CHỦ ĐẦU TƯ

BỆNH VIỆN QUÂN Y 103

ĐỊA ĐIỂM:
SỐ 261 ĐƯỜNG PHÙNG HÙNG, PHƯỜNG HÀ ĐÔNG TP HÀ NỘI

TRƯỞNG PHÒNG HẬU CẦN KỸ THUẬT

THƯỢNG TÁ: TRẦN DUY ĐỒNG
TRƯỞNG BAN DOANH TRẠI

THIẾU TÁ: VŨ THẾ QUÂN
NGƯỜI LẬP

ĐẠI ỦY: LÊ MINH TRUNG

TÊN BẢN VẼ

MẶT BẰNG BỐ TRÍ MIỆNG ĐIỀU HÒA HIỆN TRẠNG

BẢN VẼ THIẾT KẾ

NGÀY PHÁT HÀNH: 27/1/2025

TỶ LỆ:

KÝ HIỆU BẢN VẼ:

ĐH-01

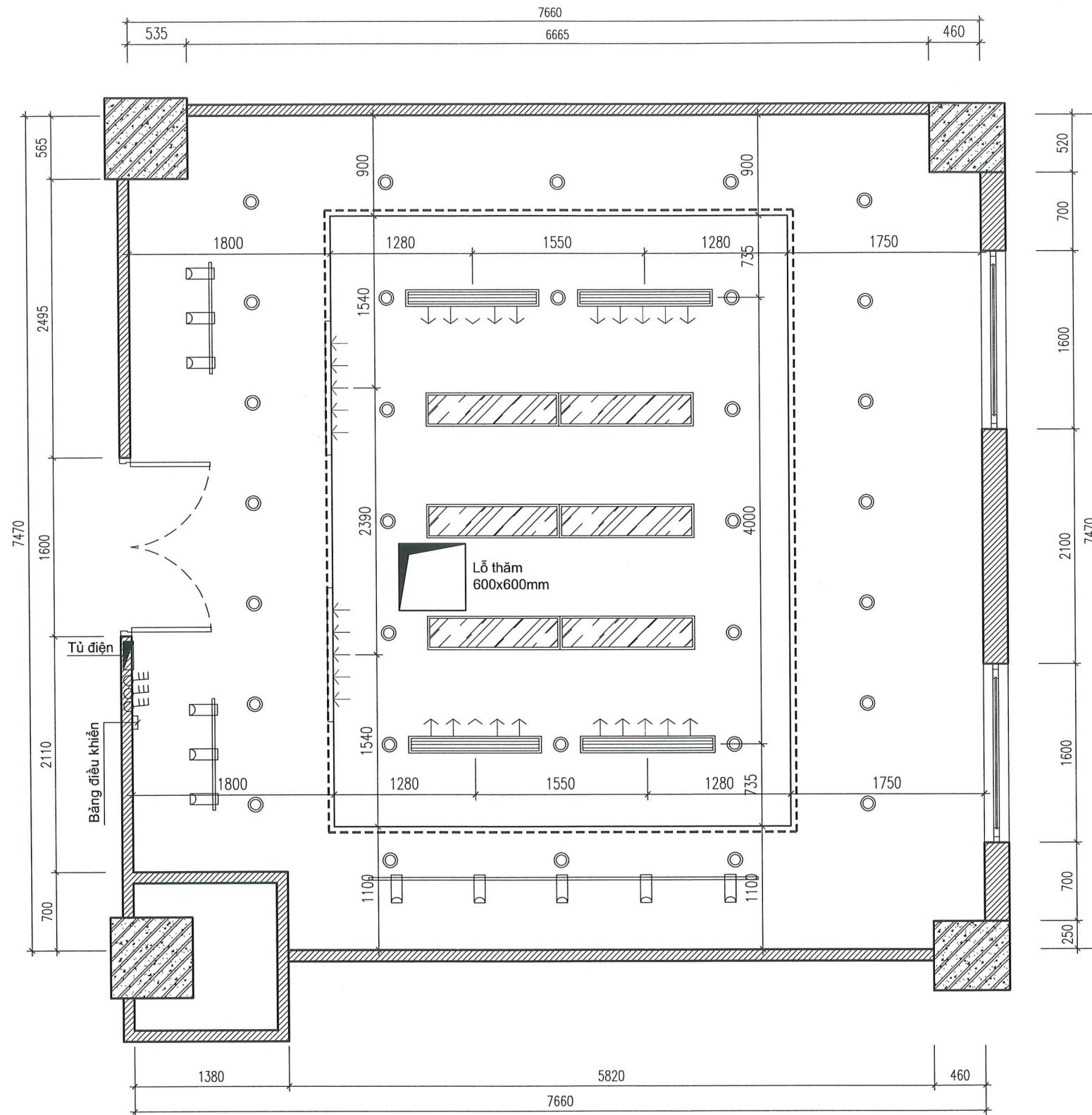

MẶT BẰNG BỐ TRÍ MIỆNG ĐIỀU HÒA CẢI TẠO

GHI CHÚ:

KÍ HIỆU	DIỄN GIẢI	S.LƯỢNG
	Miệng cấp gió điều hòa ngang 150x1200mm	04 cái
	Miệng hồi gió điều hòa đứng 150x1200mm	02 cái

SỬA ĐỔI	
NGÀY	XÁC NHẬN
1	
2	
3	
4	
5	
6	
7	
8	
9	
10	

HANG MUC

CẢI TẠO, MUA SẴM, LẮP ĐẶT NỘI THẤT CÁC PHÒNG KHÁCH BỆNH VIỆN QUÂN Y 103

ĐỊA ĐIỂM XÂY DỰNG:
SỐ 261 ĐƯỜNG PHÙNG HÙNG, PHƯỜNG HÀ ĐÔNG TP HÀ NỘI

CHỦ ĐẦU TƯ

BỆNH VIỆN QUÂN Y 103

ĐỊA ĐIỂM:
SỐ 261 ĐƯỜNG PHÙNG HÙNG, PHƯỜNG HÀ ĐÔNG TP HÀ NỘI

TRƯỞNG PHÒNG HẬU CẦN KÝ THUẬT

THƯỢNG TÁ: TRẦN DUY ĐỒNG
TRƯỞNG BAN DOANH TRẠI

THIẾU TÁ: VŨ THẾ QUÂN
NGƯỜI LẬP

ĐẠI ÚY: LÊ MINH TRUNG

TÊN BẢN VẼ

MẶT BẰNG BỐ TRÍ MIỆNG ĐIỀU HÒA CẢI TẠO

BẢN VẼ THIẾT KẾ

NGÀY PHÁT HÀNH: 19/9/2025

TỶ LỆ: KÝ HIỆU BẢN VẼ:

ĐH-02

BẢN VẼ THIẾT KẾ - PHẦN NỘI THẤT

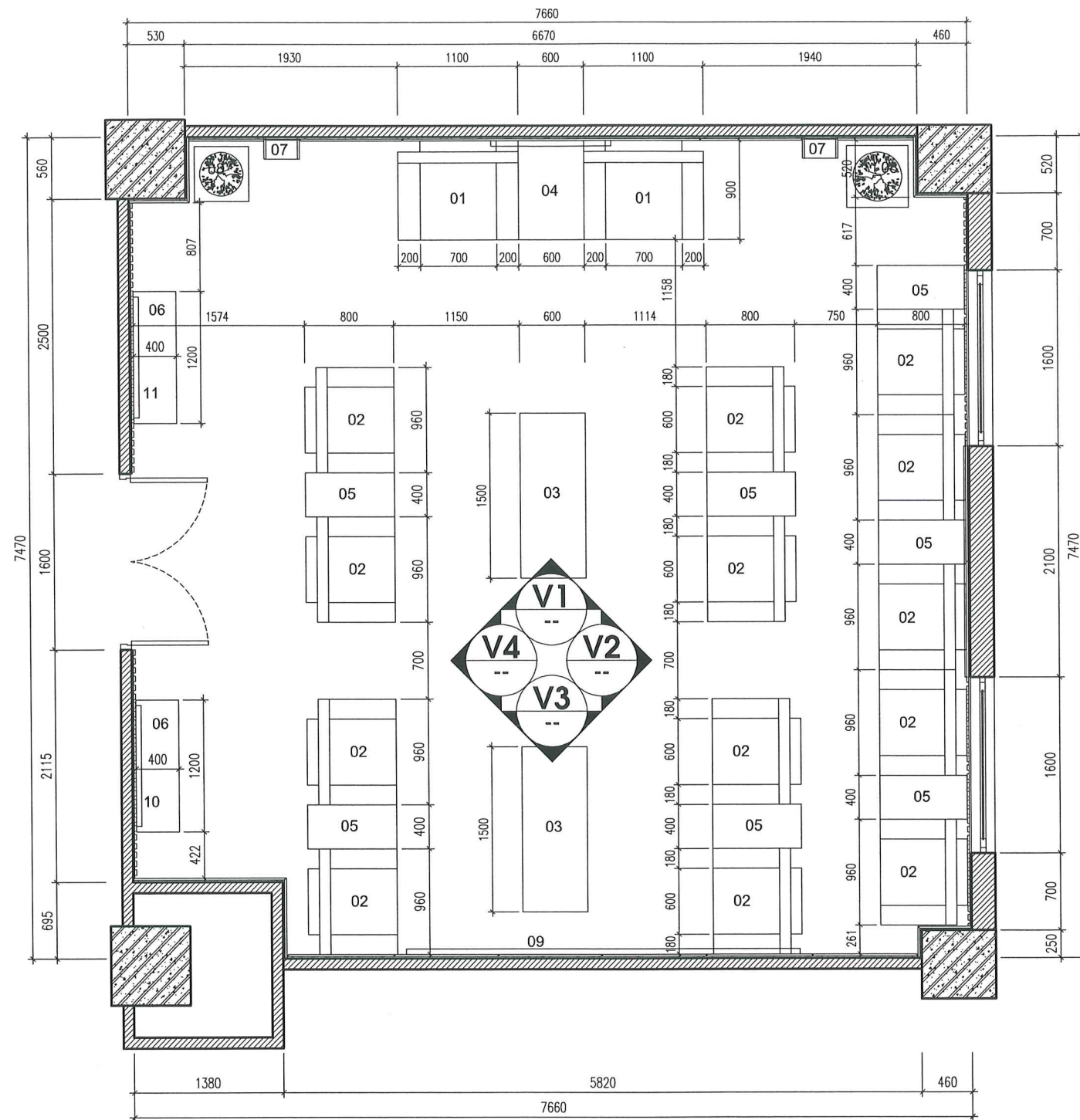

- 01- GHẾ CHỦ TỌA (1100x900x1100) SL:2C
- 02- GHẾ KHÁCH (960x800x960) SL:13C
- 03- BÀN TRÀ LỚN (600x1500x500) SL:2C
- 04- BÀN TRÀ GIỮA HAI GHẾ CHỦ TỌA (600x900x540) SL:1C
- 05- BÀN TRÀ KHÁCH (400x800x540) SL:7C
- 06- TỦ THÁP ĐỂ ĐỒ (1200x400x750) SL:2C
- 07- TỦ CAO ĐỂ ĐỒ (320x2720x200) SL:2C
- 08- ĐỒN CHẬU CÂY (500x500x540) SL:2C
- 09- TRANH SỐ 1 (3600x1800) SL:1C
- 10- TRANH SỐ 2 (1100x900) SL:1C
- 11- TRANH SỐ 3 (1100x900) SL:1C

MẶT BẰNG ĐỊNH VỊ NỘI THẤT

SỬA ĐỔI	
NGÀY	XÁC NHẬN
1	
2	
3	
4	
5	
6	
7	
8	
9	
10	

HANG MỤC

CẢI TẠO, MUA SẮM, LẮP ĐẶT NỘI THẤT CÁC PHÒNG KHÁCH BỆNH VIỆN QUÂN Y 103

ĐỊA ĐIỂM XÂY DỰNG:
SỐ 261 ĐƯỜNG PHÙNG HUNG, PHƯỜNG HÀ ĐÔNG TP HÀ NỘI

CHỦ ĐẦU TƯ

BỆNH VIỆN QUÂN Y 103

ĐỊA ĐIỂM:
SỐ 261 ĐƯỜNG PHÙNG HUNG, PHƯỜNG HÀ ĐÔNG TP HÀ NỘI

TRƯỞNG PHÒNG HẬU CẦN KỸ THUẬT

(Signature)

THƯỢNG TÁ: TRẦN DUY ĐỒNG
TRƯỞNG BAN DOANH TRẠI

(Signature)

THIỆU TÁ: VŨ THẾ QUÂN
NGƯỜI LẬP

(Signature)

ĐẠI ÚY: LÊ MINH TRUNG
TÊN BẢN VẼ

MẶT BẰNG ĐỊNH VỊ NỘI THẤT

BẢN VẼ THIẾT KẾ

NGÀY PHÁT HÀNH: 09/09/2025

TỶ LỆ:	KÝ HIỆU BẢN VẼ:
	NT-01

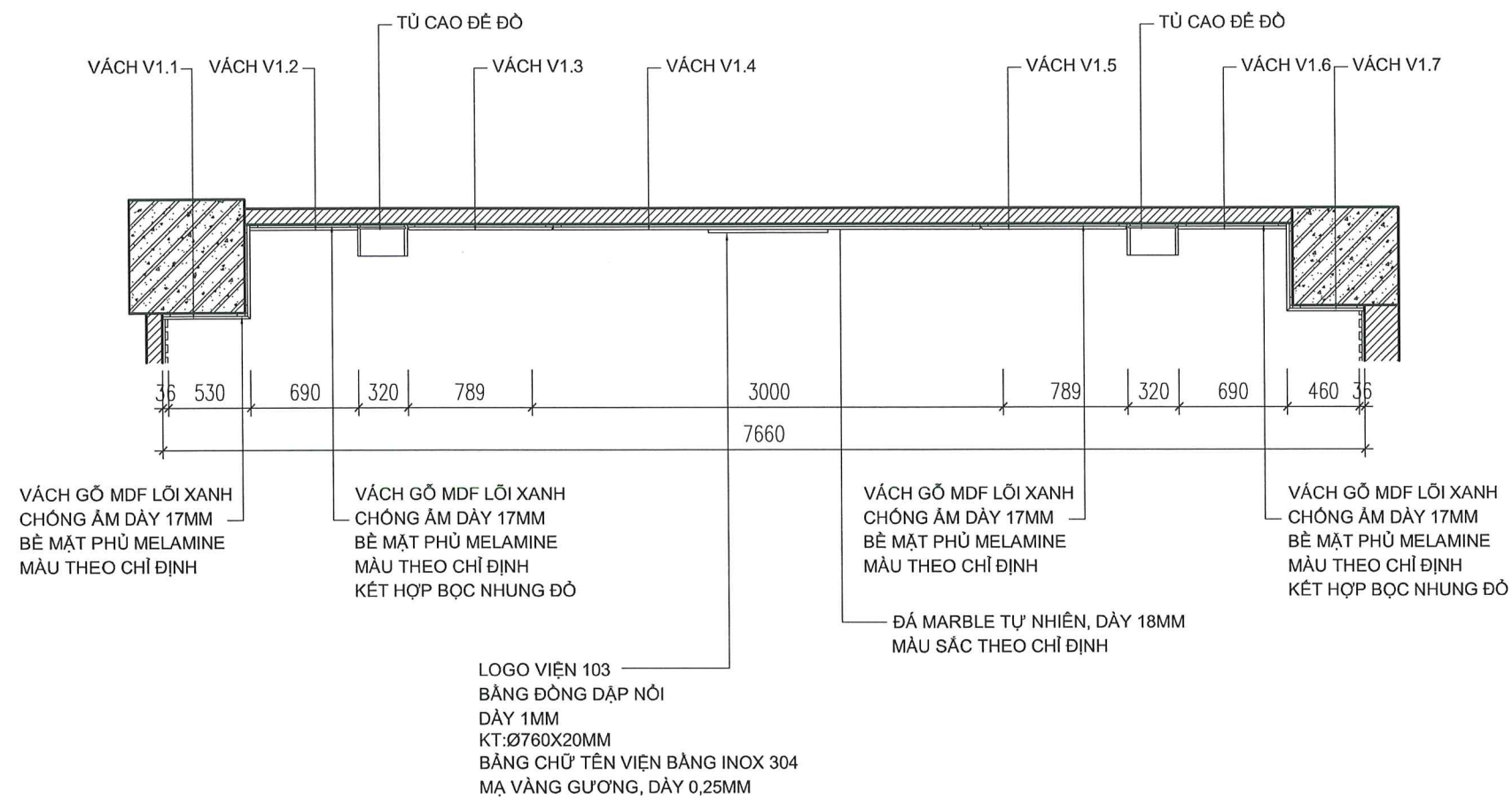

MẶT BẰNG ĐIỆN TƯỜNG-V1

SỬA ĐỔI	
NGÀY	XÁC NHẬN
1	
2	
3	
4	
5	
6	
7	
8	
9	
10	

HANG MỤC

CÀI TẠO, MUA SẴM, LẮP ĐẶT NỘI THẤT CÁC PHÒNG KHÁCH BỆNH VIỆN QUÂN Y 103

ĐỊA ĐIỂM XÂY DỰNG: SỐ 261 ĐƯỜNG PHÙNG HUNG, PHƯỜNG HÀ ĐÔNG TP HÀ NỘI

CHỦ ĐẦU TƯ

BỆNH VIỆN QUÂN Y 103

ĐỊA ĐIỂM: SỐ 261 ĐƯỜNG PHÙNG HUNG, PHƯỜNG HÀ ĐÔNG TP HÀ NỘI

TRƯỞNG PHÒNG HẬU CẦN KỸ THUẬT

[Signature]

THƯỢNG TÁ: TRẦN DUY ĐỒNG

TRƯỞNG BAN DOANH TRẠI

[Signature]

THIẾU TÁ: VŨ THẾ QUÂN

NGƯỜI LẬP

[Signature]

ĐẠI ÚY: LÊ MINH TRUNG

TÊN BẢN VẼ

MẶT BẰNG ĐIỆN TƯỜNG V1

BẢN VẼ THIẾT KẾ

NGÀY PHÁT HÀNH: 29/11/2025

TỶ LỆ:	KÝ HIỆU BẢN VẼ:
	NT-02

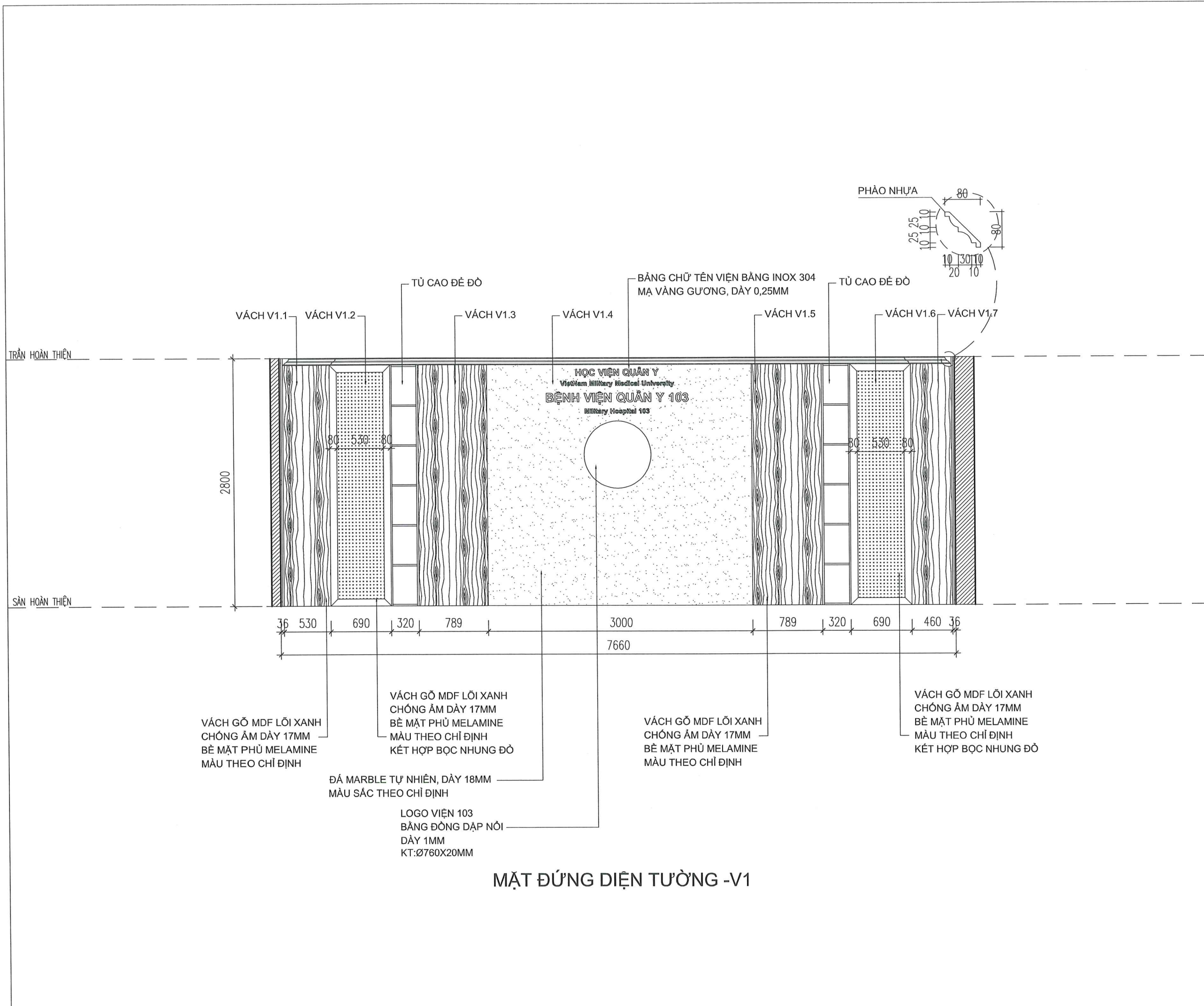

SỬA ĐỔI	
NGÀY	XÁC NHẬN
1	
2	
3	
4	
5	
6	
7	
8	
9	
10	

HANG MỤC

CÀI TẠO, MUA SẴM, LẮP ĐẶT NỘI THẤT CÁC PHÒNG KHÁCH BỆNH VIỆN QUÂN Y 103

ĐỊA ĐIỂM XÂY DỰNG:
SỐ 261 ĐƯỜNG PHÙNG HUNG, PHƯỜNG HÀ ĐÔNG TP HÀ NỘI

CHỦ ĐẦU TƯ

BỆNH VIỆN QUÂN Y 103

ĐỊA ĐIỂM:
SỐ 261 ĐƯỜNG PHÙNG HUNG, PHƯỜNG HÀ ĐÔNG TP HÀ NỘI

TRƯỞNG PHÒNG HẬU CẦN KỸ THUẬT

[Signature]

THƯỢNG TÁ: TRẦN DUY ĐỒNG
TRƯỞNG BAN DOANH TRẠI

[Signature]

THIỆT TÁ: VŨ THẾ QUÂN
NGƯỜI LẬP

[Signature]

ĐẠI ÚY: LÊ MINH TRUNG

TÊN BẢN VẼ

MẶT ĐỨNG DIỆN TƯỜNG V1

BẢN VẼ THIẾT KẾ

NGÀY PHÁT HÀNH: 09/.../2025

TỶ LỆ:

KÝ HIỆU BẢN VẼ:
NT-03

MẶT ĐỨNG DIỆN TƯỜNG -V1

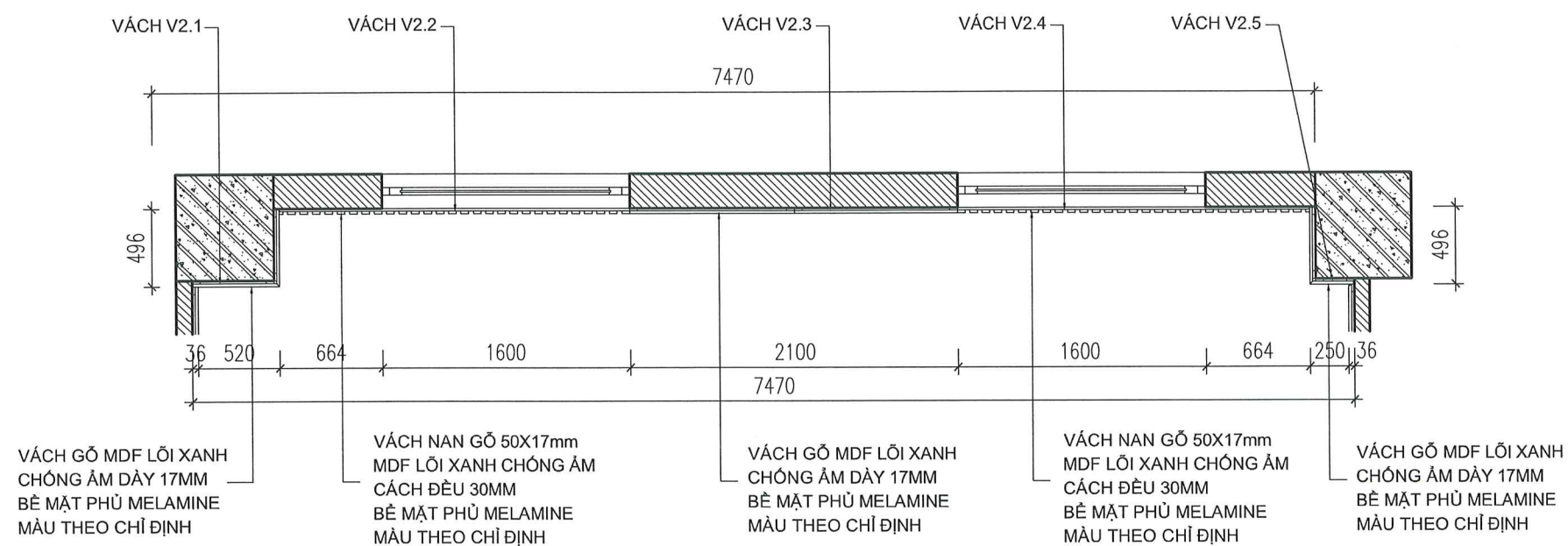

MẶT BẰNG DIỆN TƯỜNG-V2

SỬA ĐỔI

NGÀY	XÁC NHẬN
1	
2	
3	
4	
5	
6	
7	
8	
9	
10	

HANG MỤC

CẢI TẠO, MUA SẴM, LẮP ĐẶT NỘI THẤT CÁC PHÒNG KHÁCH BỆNH VIỆN QUÂN Y 103

ĐỊA ĐIỂM XÂY DỰNG:
SỐ 261 ĐƯỜNG PHÙNG HUNG, PHƯỜNG HÀ ĐÔNG TP HÀ NỘI

CHỦ ĐẦU TƯ

BỆNH VIỆN QUÂN Y 103

ĐỊA ĐIỂM:
SỐ 261 ĐƯỜNG PHÙNG HUNG, PHƯỜNG HÀ ĐÔNG TP HÀ NỘI

TRƯỞNG PHÒNG HẬU CẦN KỸ THUẬT

THƯỢNG TÁ: TRẦN DUY ĐỒNG

TRƯỞNG BAN DOANH TRẠI

THIỆU TÁ: VŨ THẾ QUÂN

NGƯỜI LẬP

ĐẠI ÚY: LÊ MINH TRUNG

TÊN BẢN VẼ

MẶT BẰNG DIỆN TƯỜNG V2

BẢN VẼ THIẾT KẾ

NGÀY PHÁT HÀNH: 09/...1/2025

TỶ LỆ:

KÝ HIỆU BẢN VẼ:

NT-04

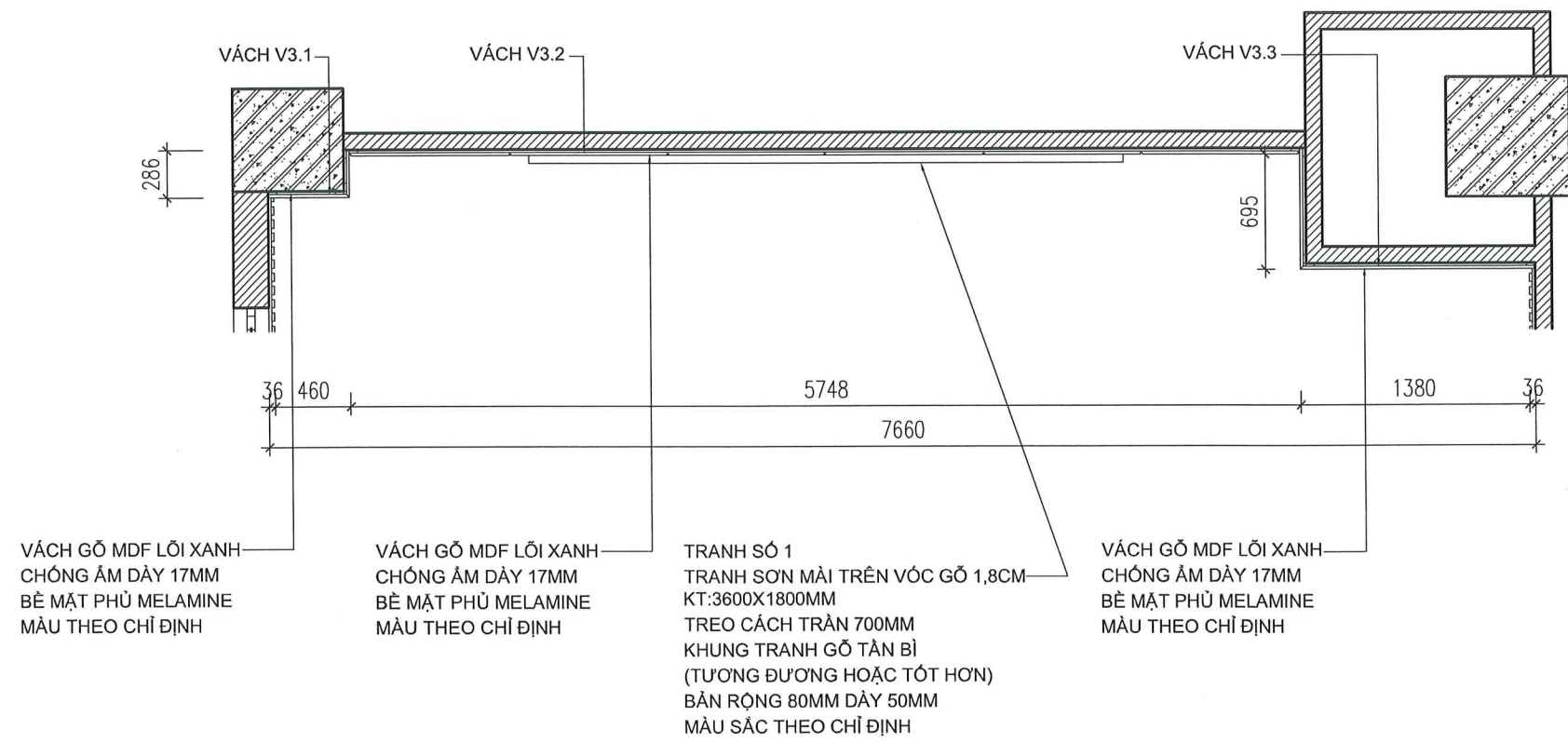

VÁCH GỖ MDF LỖI XANH CHỐNG ẨM DÀY 17MM BỀ MẶT PHỦ MELAMINE MÀU THEO CHỈ ĐỊNH

VÁCH GỖ MDF LỖI XANH CHỐNG ẨM DÀY 17MM BỀ MẶT PHỦ MELAMINE MÀU THEO CHỈ ĐỊNH

TRANH SỐ 1
TRANH SƠN MÀU TRÊN VÓC GỖ 1,8CM
KT:3600X1800MM
TREO CÁCH TRẦN 700MM
KHUNG TRANH GỖ TÀN BÌ
(TƯƠNG ĐƯƠNG HOẶC TỐT HƠN)
BẢN RỘNG 80MM DÀY 50MM
MÀU SẮC THEO CHỈ ĐỊNH

VÁCH GỖ MDF LỖI XANH CHỐNG ẨM DÀY 17MM BỀ MẶT PHỦ MELAMINE MÀU THEO CHỈ ĐỊNH

MẶT BẰNG DIỆN TƯỜNG-V3

SỬA ĐỔI	
NGÀY	XÁC NHẬN
1	
2	
3	
4	
5	
6	
7	
8	
9	
10	

HANG MỤC

CÀI TẠO, MUA SẴM, LẮP ĐẶT NỘI THẤT CÁC PHÒNG KHÁCH BỆNH VIỆN QUÂN Y 103

ĐỊA ĐIỂM XÂY DỰNG:
SỐ 261 ĐƯỜNG PHÙNG HƯNG, PHƯỜNG HÀ ĐÔNG TP HÀ NỘI

CHỦ ĐẦU TƯ

BỆNH VIỆN QUÂN Y 103

ĐỊA ĐIỂM:
SỐ 261 ĐƯỜNG PHÙNG HƯNG, PHƯỜNG HÀ ĐÔNG TP HÀ NỘI

TRƯỞNG PHÒNG HẬU CẦN KỸ THUẬT

[Signature]

THƯỢNG TÁ: TRẦN DUY ĐỒNG
TRƯỞNG BAN DOANH TRẠI

[Signature]

THIỆU TÁ: VŨ THẾ QUÂN
NGƯỜI LẬP

[Signature]

ĐẠI ÚY: LÊ MINH TRUNG

TÊN BẢN VẼ

MẶT BẰNG DIỆN TƯỜNG V3

BẢN VẼ THIẾT KẾ

NGÀY PHÁT HÀNH: 01./09./2025

TỶ LỆ: KÝ HIỆU BẢN VẼ:

NT-06

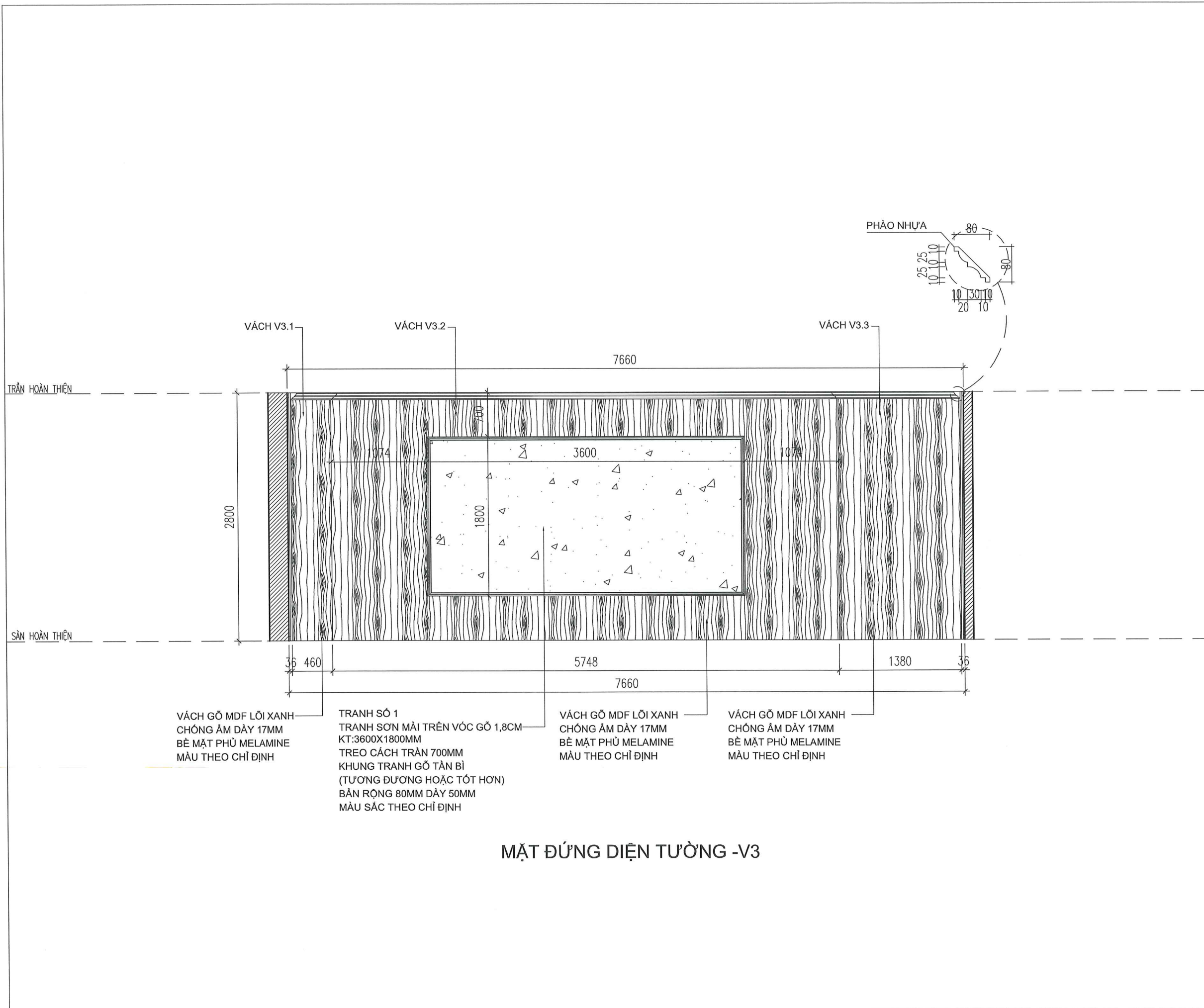

SỬA ĐỔI	
NGÀY	XÁC NHẬN
1	
2	
3	
4	
5	
6	
7	
8	
9	
10	

HANG MỤC

CÀI TẠO, MUA SẴM, LẮP ĐẶT NỘI THẤT CÁC PHÒNG KHÁCH BỆNH VIỆN QUÂN Y 103

ĐỊA ĐIỂM XÂY DỰNG:
SỐ 261 ĐƯỜNG PHÙNG HÙNG, PHƯỜNG HÀ ĐÔNG TP HÀ NỘI

CHỦ ĐẦU TƯ

BỆNH VIỆN QUÂN Y 103

ĐỊA ĐIỂM:
SỐ 261 ĐƯỜNG PHÙNG HÙNG, PHƯỜNG HÀ ĐÔNG TP HÀ NỘI

TRƯỞNG PHÒNG HẬU CẦN KỸ THUẬT

[Signature]

THƯỢNG TÁ: TRẦN DUY ĐỒNG
TRƯỞNG BAN DOANH TRẠI

[Signature]

THIỆU TÁ: VŨ THẾ QUẢN
NGƯỜI LẬP

[Signature]

ĐẠI ÚY: LÊ MINH TRUNG

TÊN BẢN VẼ

MẶT ĐỨNG DIỆN TƯỜNG V3

BẢN VẼ THIẾT KẾ

NGÀY PHÁT HÀNH: 09/.../2025

TỶ LỆ:	KÝ HIỆU BẢN VẼ:
	NT-07

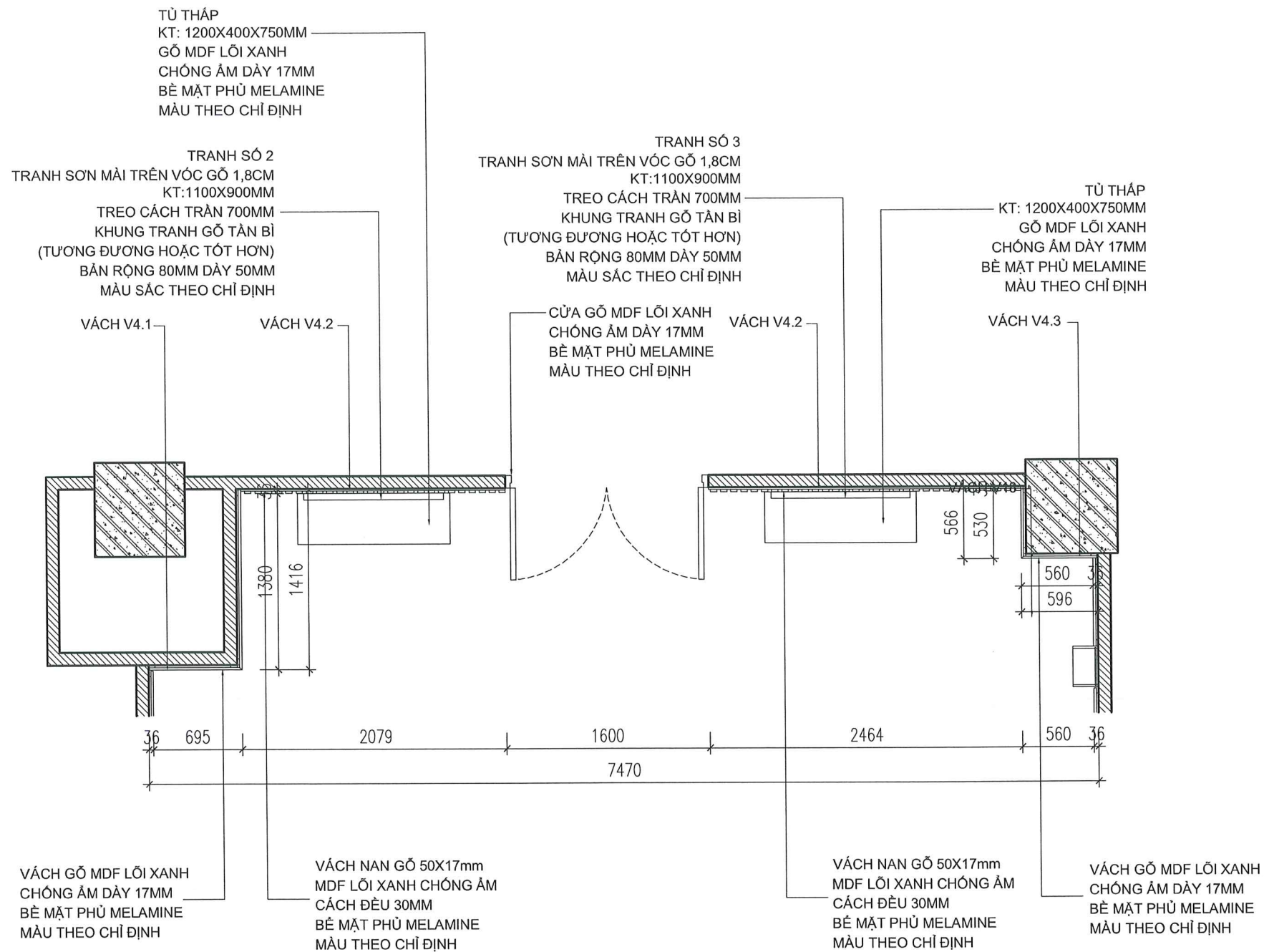

MẶT BẰNG DIỆN TƯỜNG-V4

SỬA ĐỔI

NGÀY	XÁC NHẬN
1	
2	
3	
4	
5	
6	
7	
8	
9	
10	

HANG MỤC

CÀI TẠO, MUA SẴM, LẮP ĐẶT NỘI THẤT CÁC PHÒNG KHÁCH BỆNH VIỆN QUÂN Y 103

ĐỊA ĐIỂM XÂY DỰNG:
SỐ 261 ĐƯỜNG PHÙNG HUNG, PHƯỜNG HÀ ĐÔNG TP HÀ NỘI

CHỦ ĐẦU TƯ

BỆNH VIỆN QUÂN Y 103

ĐỊA ĐIỂM:
SỐ 261 ĐƯỜNG PHÙNG HUNG, PHƯỜNG HÀ ĐÔNG TP HÀ NỘI

TRƯỞNG PHÒNG HẬU CẦN KÝ THUẬT

THƯỢNG TÁ: TRẦN DUY ĐÔNG
TRƯỞNG BAN DOANH TRẠI

THIẾU TÁ: VŨ THẾ QUÂN
NGƯỜI LẬP

ĐẠI ÚY: LÊ MINH TRUNG

TÊN BẢN VẼ

MẶT BẰNG DIỆN TƯỜNG V4

BẢN VẼ THIẾT KẾ

NGÀY PHÁT HÀNH: 03/09/2025

TỶ LỆ:

KÝ HIỆU BẢN VẼ:

NT-08

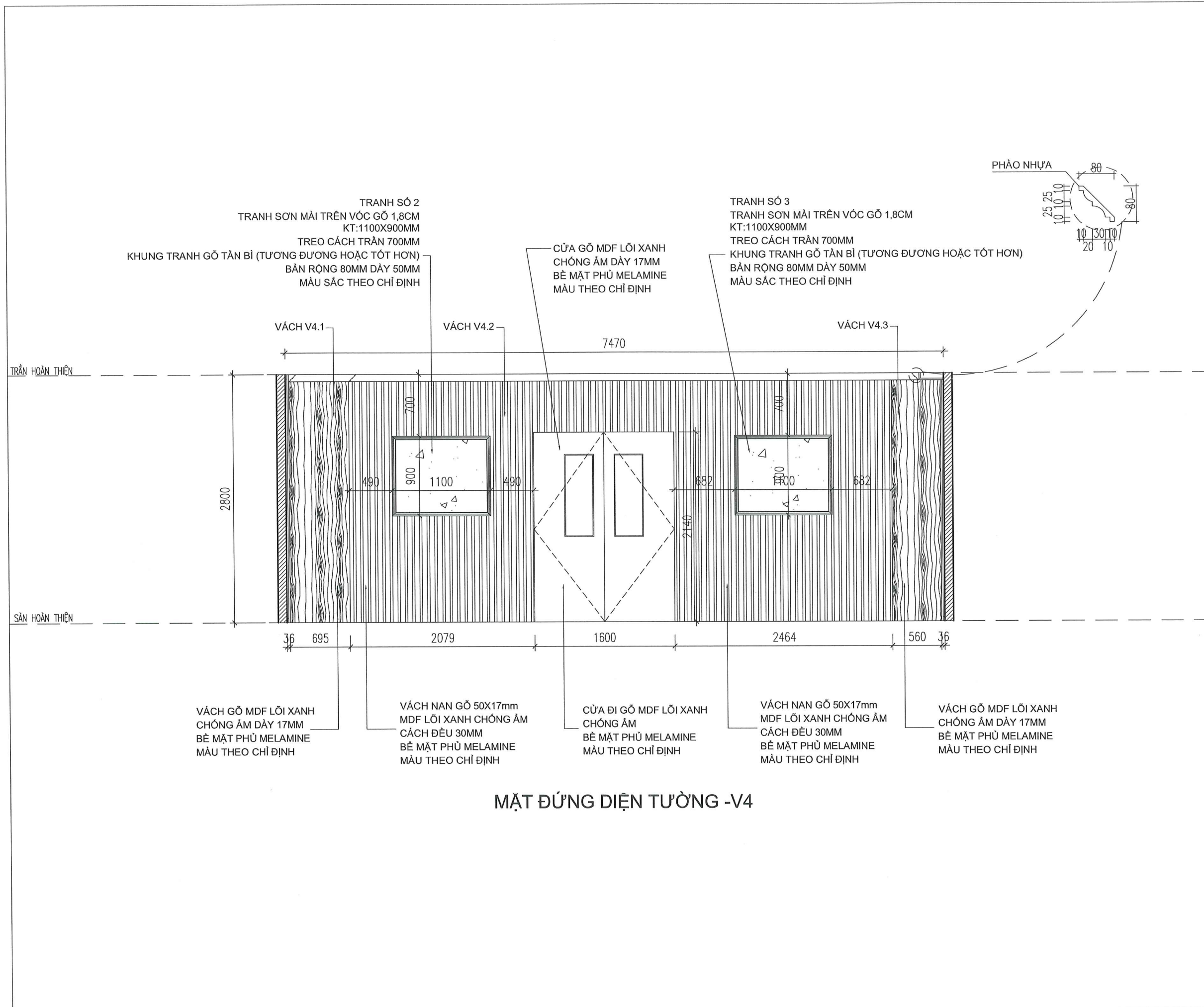

TRANH SỐ 2
 TRANH SƠN MÀI TRÊN VÓC GỖ 1,8CM
 KT:1100X900MM
 TREO CÁCH TRẦN 700MM
 KHUNG TRANH GỖ TÀN BÌ (TƯƠNG ĐƯƠNG HOẶC TỐT HƠN)
 BẢN RỘNG 80MM DÀY 50MM
 MÀU SẮC THEO CHỈ ĐỊNH

TRANH SỐ 3
 TRANH SƠN MÀI TRÊN VÓC GỖ 1,8CM
 KT:1100X900MM
 TREO CÁCH TRẦN 700MM
 KHUNG TRANH GỖ TÀN BÌ (TƯƠNG ĐƯƠNG HOẶC TỐT HƠN)
 BẢN RỘNG 80MM DÀY 50MM
 MÀU SẮC THEO CHỈ ĐỊNH

CỬA GỖ MDF LỖI XANH
 CHỐNG ẨM DÀY 17MM
 BỀ MẶT PHỦ MELAMINE
 MÀU THEO CHỈ ĐỊNH

VÁCH GỖ MDF LỖI XANH
 CHỐNG ẨM DÀY 17MM
 BỀ MẶT PHỦ MELAMINE
 MÀU THEO CHỈ ĐỊNH

VÁCH NAN GỖ 50X17mm
 MDF LỖI XANH CHỐNG ẨM
 CÁCH ĐỀU 30MM
 BỀ MẶT PHỦ MELAMINE
 MÀU THEO CHỈ ĐỊNH

CỬA ĐI GỖ MDF LỖI XANH
 CHỐNG ẨM
 BỀ MẶT PHỦ MELAMINE
 MÀU THEO CHỈ ĐỊNH

VÁCH NAN GỖ 50X17mm
 MDF LỖI XANH CHỐNG ẨM
 CÁCH ĐỀU 30MM
 BỀ MẶT PHỦ MELAMINE
 MÀU THEO CHỈ ĐỊNH

VÁCH GỖ MDF LỖI XANH
 CHỐNG ẨM DÀY 17MM
 BỀ MẶT PHỦ MELAMINE
 MÀU THEO CHỈ ĐỊNH

MẶT ĐỨNG DIỆN TƯỜNG -V4

SỬA ĐỔI	
NGÀY	XÁC NHẬN
1	
2	
3	
4	
5	
6	
7	
8	
9	
10	

HANG MUC

CÀI TẠO, MUA SẴM, LẮP ĐẶT NỘI THẤT CÁC PHÒNG KHÁCH BỆNH VIỆN QUÂN Y 103

ĐỊA ĐIỂM XÂY DỰNG:
 SỐ 261 ĐƯỜNG PHÙNG HƯNG, PHƯỜNG HÀ ĐÔNG TP HÀ NỘI

CHỦ ĐẦU TƯ

BỆNH VIỆN QUÂN Y 103

ĐỊA ĐIỂM:
 SỐ 261 ĐƯỜNG PHÙNG HƯNG, PHƯỜNG HÀ ĐÔNG TP HÀ NỘI

TRƯỞNG PHÒNG HẬU CẦN KÝ THUẬT

[Signature]

THƯỢNG TÁ: TRẦN DUY ĐỒNG
 TRƯỞNG BAN DOANH TRẠI

[Signature]

THIỆU TÁ: VŨ THẾ QUÂN
 NGƯỜI LẬP

[Signature]

ĐẠI ÚY: LÊ MINH TRUNG

TÊN BẢN VẼ

MẶT ĐỨNG DIỆN TƯỜNG V4

BẢN VẼ THIẾT KẾ

NGÀY PHÁT HÀNH: 09/09/2025

TỶ LỆ: KỶ HIỆU BẢN VẼ:

NT-09

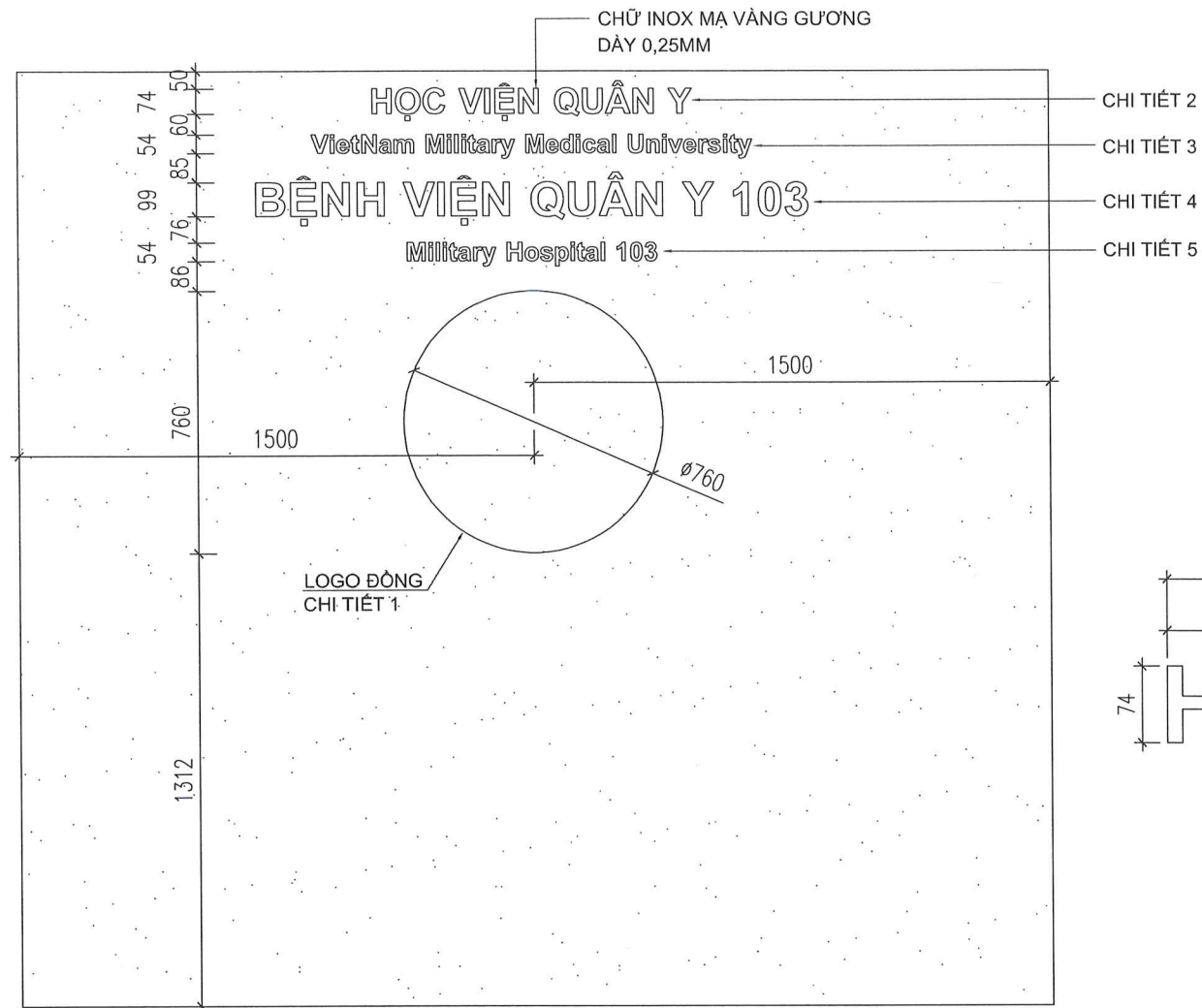

MẶT ĐỨNG ĐỊNH VỊ LOGO



CHI TIẾT 1

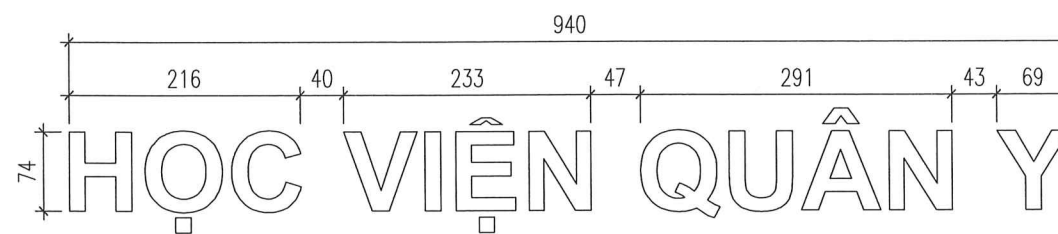

CHI TIẾT 2

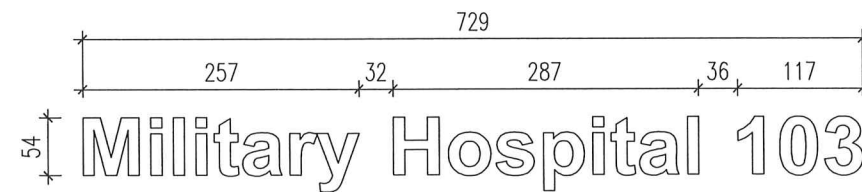

CHI TIẾT 5

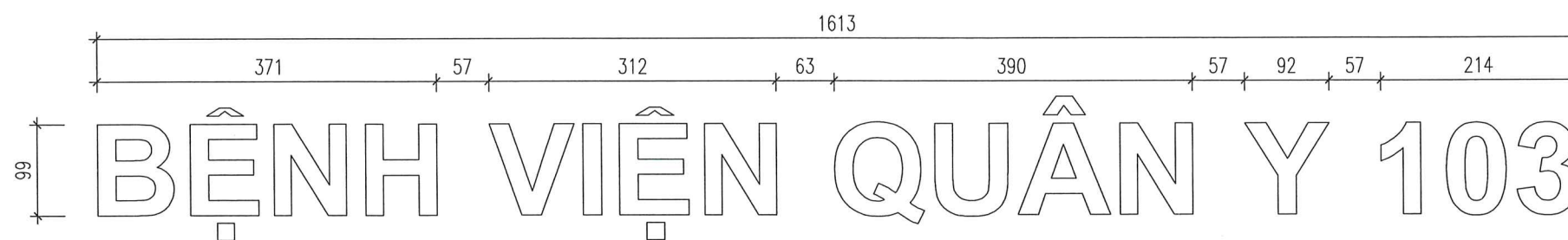

CHI TIẾT 4

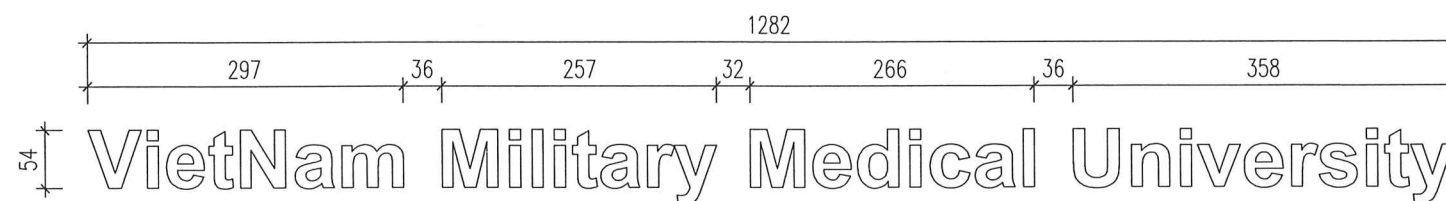

CHI TIẾT 3

SỬA ĐỔI	
NGÀY	XÁC NHẬN
1	
2	
3	
4	
5	
6	
7	
8	
9	
10	

HANG MỤC

CẢI TẠO, MUA SẴM, LẮP ĐẶT NỘI THẤT CÁC PHÒNG KHÁCH BỆNH VIỆN QUÂN Y 103

ĐỊA ĐIỂM XÂY DỰNG:
SỐ 261 ĐƯỜNG PHÙNG HUNG, PHƯỜNG HÀ ĐÔNG TP HÀ NỘI

CHỦ ĐẦU TƯ

BỆNH VIỆN QUÂN Y 103

ĐỊA ĐIỂM:
SỐ 261 ĐƯỜNG PHÙNG HUNG, PHƯỜNG HÀ ĐÔNG TP HÀ NỘI

TRƯỞNG PHÒNG HẬU CẦN KỸ THUẬT



THƯỢNG TÁ: TRẦN DUY ĐỒNG
TRƯỞNG BAN DOANH TRẠI



THIỆU TÁ: VŨ THẾ QUÂN
NGƯỜI LẬP



ĐẠI ÚY: LÊ MINH TRUNG

TÊN BẢN VẼ

CHI TIẾT VÁCH ĐÁ, LOGO BẰNG TÊN VIỆN 103

BẢN VẼ THIẾT KẾ

NGÀY PHÁT HÀNH: 29./9./2025

TÝ LỆ:	KÝ HIỆU BẢN VẼ:
	NT-10

ĐỆM BỌC DA
CÔNG NGHIỆP CAO CẤP
MÀU VÀNG BÒ

GỖ GỖ ĐỎ
DÀY 18MM

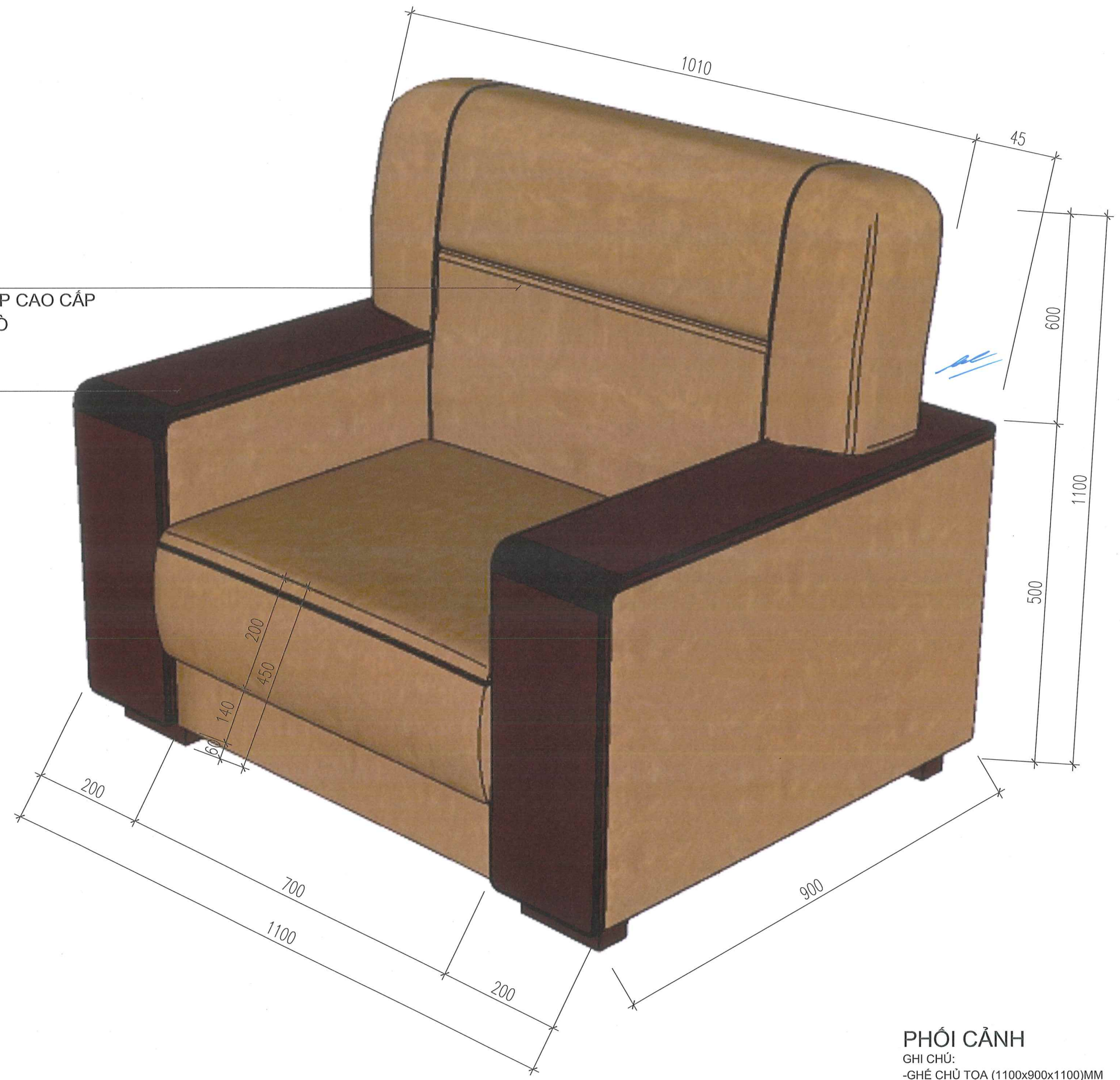

PHỐI CẢNH

GHI CHÚ:
-GHẾ CHỦ TỌA (1100x900x1100)MM
-SỐ LƯỢNG: 2C
-GHẾ GỖ GỖ ĐỎ (TƯƠNG ĐƯƠNG HOẶC TỐT HƠN)
-ĐỆM BỌC DA CÔNG NGHIỆP CAO CẤP CAROLA
(TƯƠNG ĐƯƠNG HOẶC TỐT HƠN), MÀU VÀNG BÒ

SỬA ĐỔI	
NGÀY	XÁC NHẬN
1	
2	
3	
4	
5	
6	
7	
8	
9	
10	

HẠNG MỤC

CÁI TẠO, MUA SẴM, LẮP ĐẶT NỘI THẤT
CÁC PHÒNG KHÁCH
BỆNH VIỆN QUÂN Y 103

ĐỊA ĐIỂM XÂY DỰNG:
SỐ 261 ĐƯỜNG PHÙNG HƯNG, PHƯỜNG HÀ ĐÔNG
TP HÀ NỘI

CHỦ ĐẦU TƯ

BỆNH VIỆN QUÂN Y 103

ĐỊA ĐIỂM:
SỐ 261 ĐƯỜNG PHÙNG HƯNG, PHƯỜNG HÀ ĐÔNG
TP HÀ NỘI

TRƯỞNG PHÒNG HẬU CẦN KỸ THUẬT



THƯỢNG TÁ: TRẦN DUY ĐÔNG
TRƯỞNG BAN DOANH TRẠI



THIẾU TÁ: VŨ THẾ QUÂN
NGƯỜI LẬP



ĐẠI ÚY: LÊ MINH TRUNG
TÊN BẢN VẼ

PHỐI CẢNH GHẾ CHỦ TỌA

BẢN VẼ THIẾT KẾ
NGÀY PHÁT HÀNH: 19/1/2025
TỶ LỆ: KÝ HIỆU BẢN VẼ:
NT-11

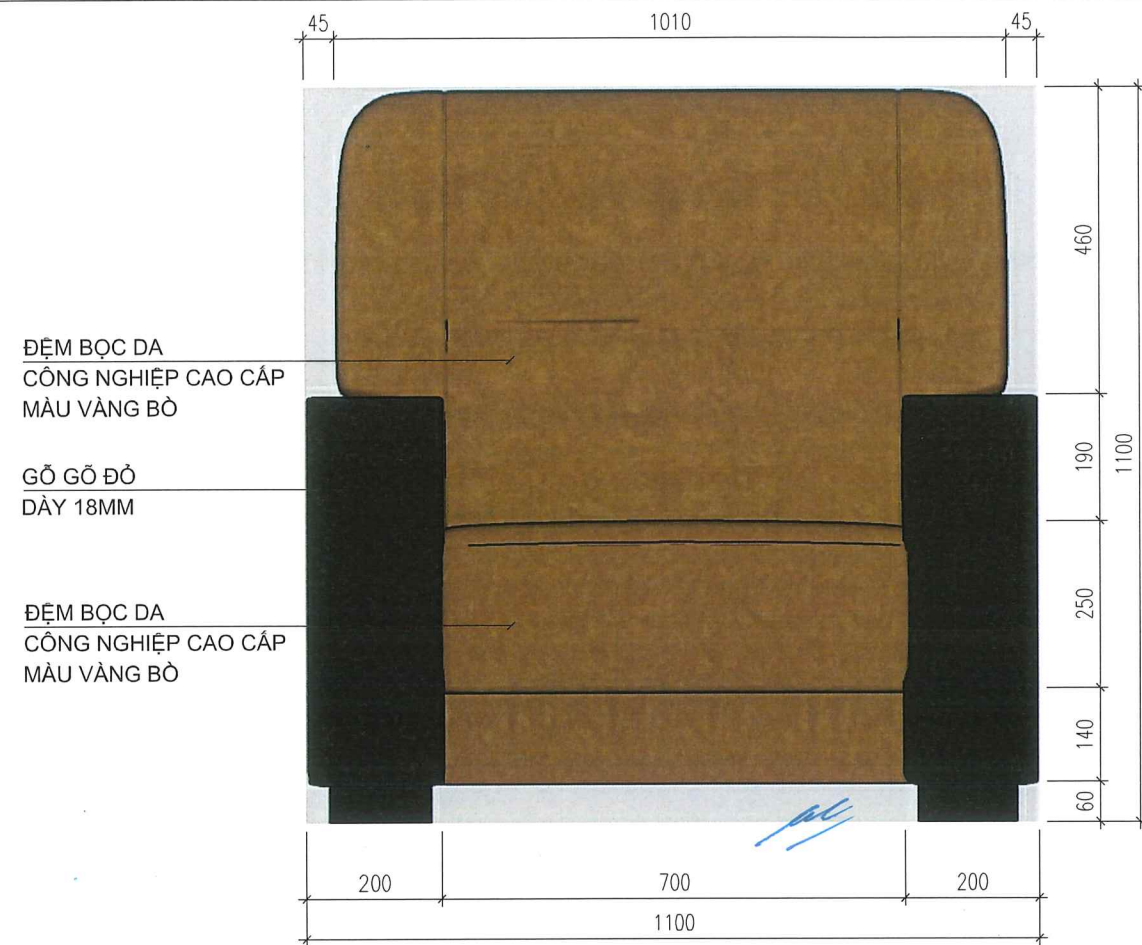

MẶT ĐỨNG

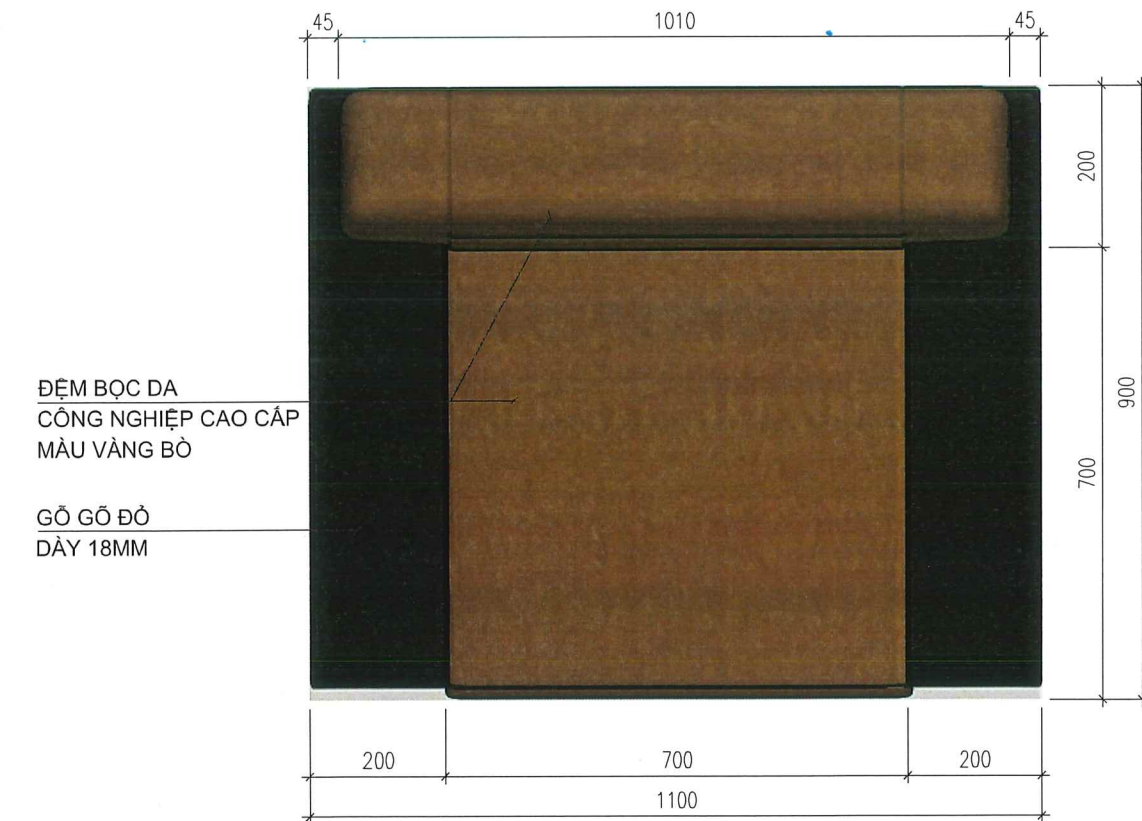

MẶT BẰNG

GỖ GỖ ĐỎ
DÀY 18MM

ĐỆM BỌC DA
CÔNG NGHIỆP CAO CẤP
MÀU VÀNG BÒ

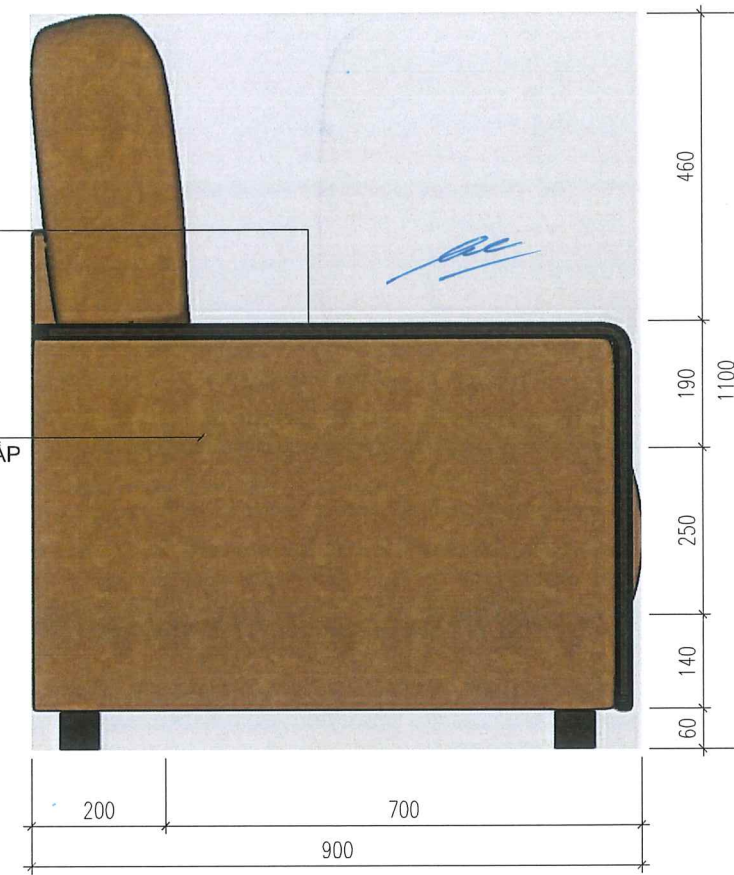

MẶT BÊN

GHI CHÚ:
-GHẾ CHỦ TỌA (1100x900x1100)MM
-SỐ LƯỢNG: 2C
-GHẾ GỖ GỖ ĐỎ (TƯƠNG ĐƯƠNG HOẶC TỐT HƠN)
-ĐỆM BỌC DA CÔNG NGHIỆP CAO CẤP CAROLA (TƯƠNG ĐƯƠNG HOẶC TỐT HƠN), MÀU VÀNG BÒ

SỬA ĐỔI

	NGÀY	XÁC NHẬN
1		
2		
3		
4		
5		
6		
7		
8		
9		
10		

HẠNG MỤC

CẢI TẠO, MUA SẴM, LẮP ĐẶT NỘI THẤT CÁC PHÒNG KHÁCH BỆNH VIỆN QUẬN Y 103

ĐỊA ĐIỂM XÂY DỰNG:
SỐ 261 ĐƯỜNG PHÙNG HƯNG, PHƯỜNG HÀ ĐÔNG TP HÀ NỘI

CHỦ ĐẦU TƯ

BỆNH VIỆN QUẬN Y 103

ĐỊA ĐIỂM:
SỐ 261 ĐƯỜNG PHÙNG HƯNG, PHƯỜNG HÀ ĐÔNG TP HÀ NỘI

TRƯỞNG PHÒNG HẬU CÁN KỸ THUẬT

THƯỢNG TÁ: TRẦN DUY ĐỒNG

TRƯỞNG BAN DOANH TRẠI

THIỆU TÁ: VŨ THẾ QUÂN

NGƯỜI LẬP

ĐẠI ỦY: LÊ MINH TRUNG

TÊN BẢN VẼ

CHI TIẾT GHẾ CHỦ TỌA

BẢN VẼ THIẾT KẾ

NGÀY PHÁT HÀNH: 02./.../2025

TỶ LỆ:

KÝ HIỆU BẢN VẼ:

NT-12

ĐỆM BỌC DA
CÔNG NGHIỆP CAO CẤP
MÀU VÀNG BÒ

GỖ GỖ ĐỎ
DÀY 18MM

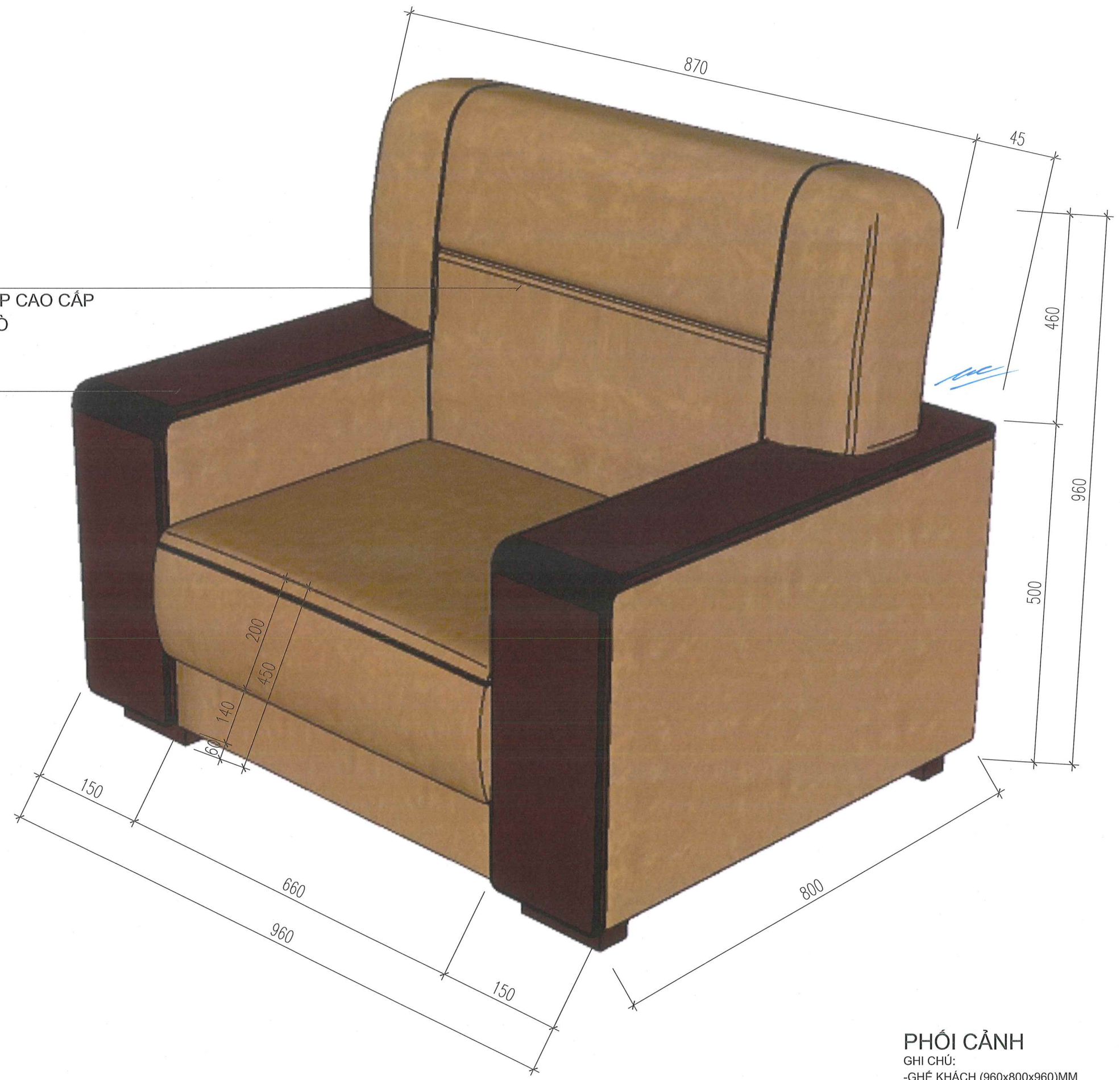

PHỐI CẢNH

GHI CHÚ:
-GHẾ KHÁCH (960x800x960)MM
-SỐ LƯỢNG: 13C
-GHẾ GỖ GỖ ĐỎ (TƯƠNG ĐƯƠNG HOẶC TỐT HƠN)
-ĐỆM BỌC DA CÔNG NGHIỆP CAO CẤP CAROLA
(TƯƠNG ĐƯƠNG HOẶC TỐT HƠN), MÀU VÀNG BÒ

SỬA ĐỔI	
NGÀY	XÁC NHẬN
1	
2	
3	
4	
5	
6	
7	
8	
9	
10	

HẠNG MỤC

CẢI TẠO, MUA SẮM, LẮP ĐẶT NỘI THẤT
CÁC PHÒNG KHÁCH
BỆNH VIỆN QUÂN Y 103

ĐỊA ĐIỂM XÂY DỰNG:
SỐ 261 ĐƯỜNG PHÙNG HÙNG, PHƯỜNG HÀ ĐÔNG
TP HÀ NỘI

CHỦ ĐẦU TƯ

BỆNH VIỆN QUÂN Y 103

ĐỊA ĐIỂM:
SỐ 261 ĐƯỜNG PHÙNG HÙNG, PHƯỜNG HÀ ĐÔNG
TP HÀ NỘI

TRƯỞNG PHÒNG HẬU CẦN KỸ THUẬT



THƯỢNG TÁ: TRẦN DUY ĐÔNG
TRƯỞNG BAN DOANH TRẠI



THIẾU TÁ: VŨ THẾ QUÂN
NGƯỜI LẬP



ĐẠI ÚY: LÊ MINH TRUNG
TÊN BẢN VẼ

PHỐI CẢNH GHẾ KHÁCH

BẢN VẼ THIẾT KẾ
NGÀY PHÁT HÀNH: 09./09./2025
TỶ LỆ: KÝ HIỆU BẢN VẼ:
NT-13

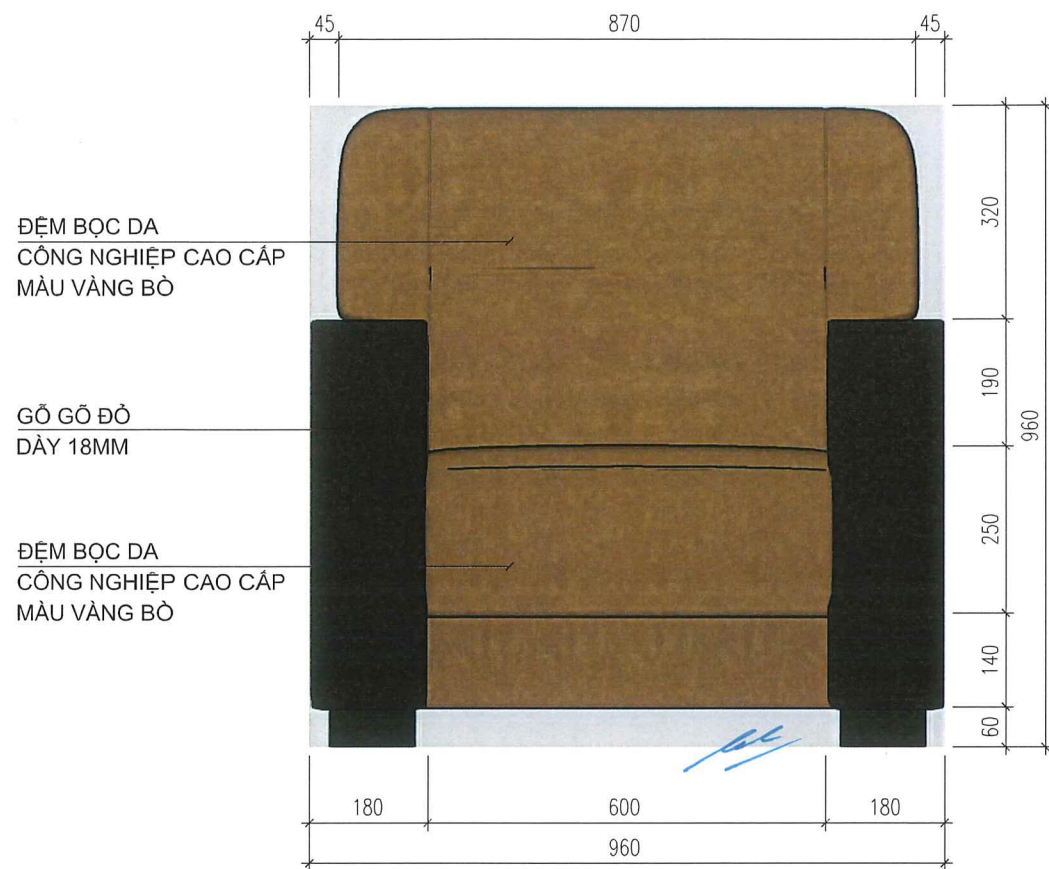

MẶT ĐỨNG

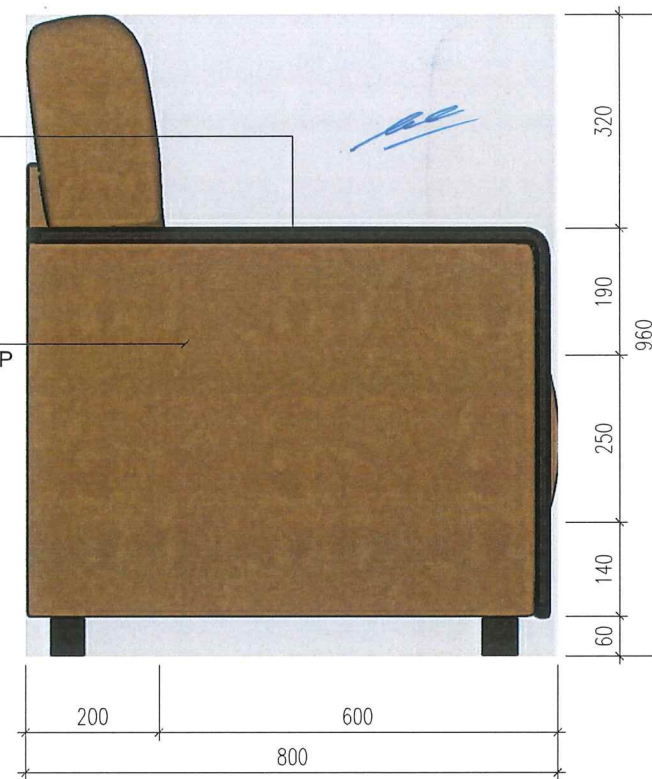

MẶT BÊN

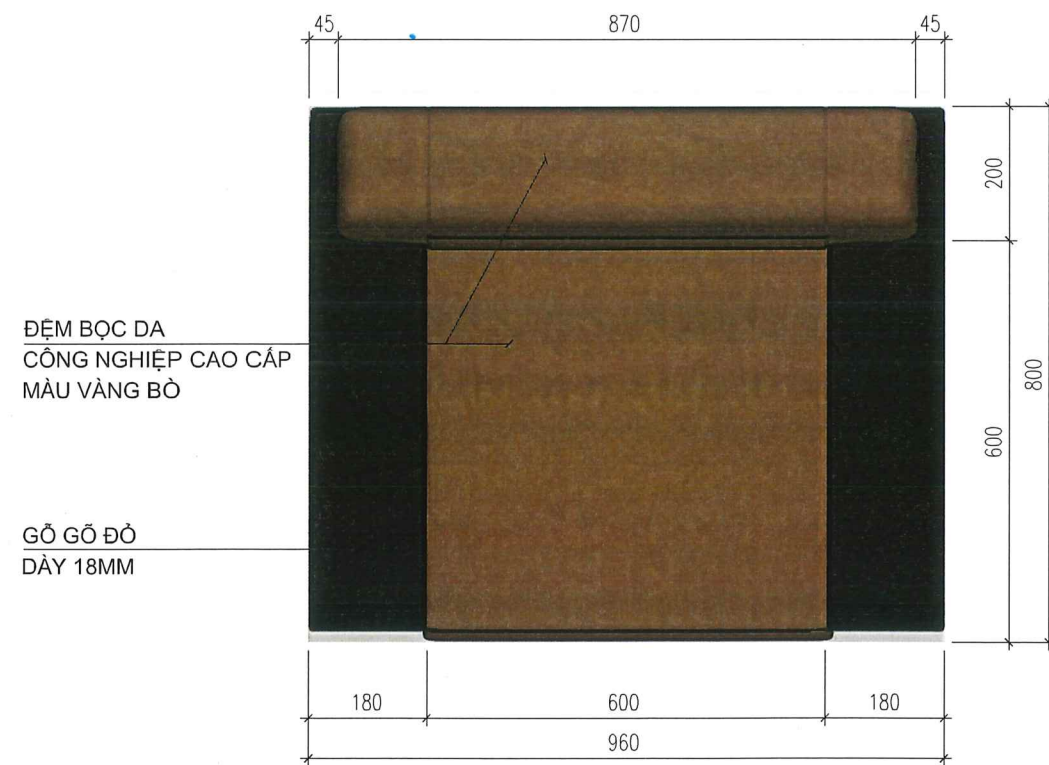

MẶT BẰNG

GHI CHÚ:
 -GHẾ KHÁCH (960x800x960)MM
 -SỐ LƯỢNG: 13C
 -GHẾ GỖ GỖ ĐỎ (TƯƠNG ĐƯƠNG HOẶC TỐT HƠN)
 -ĐỆM BỌC DA CÔNG NGHIỆP CAO CẤP CAROLA (TƯƠNG ĐƯƠNG HOẶC TỐT HƠN), MÀU VÀNG BÒ

SỬA ĐỔI

NGÀY	XÁC NHẬN
1	
2	
3	
4	
5	
6	
7	
8	
9	
10	

HẠNG MỤC

CÀI TẠO, MUA SẮM, LẮP ĐẶT NỘI THẤT CÁC PHÒNG KHÁCH BỆNH VIỆN QUÂN Y 103

ĐỊA ĐIỂM XÂY DỰNG:
 SỐ 261 ĐƯỜNG PHÙNG HƯNG, PHƯỜNG HẢ ĐỒNG TP HÀ NỘI

CHỦ ĐẦU TƯ

BỆNH VIỆN QUÂN Y 103

ĐỊA ĐIỂM:
 SỐ 261 ĐƯỜNG PHÙNG HƯNG, PHƯỜNG HẢ ĐỒNG TP HÀ NỘI

TRƯỞNG PHÒNG HẬU CẦN KỸ THUẬT

THƯỢNG TÁ: TRẦN DUY ĐÔNG
 TRƯỞNG BAN DOANH TRẠI

THIỆU TÁ: VŨ THẾ QUÂN
 NGƯỜI LẬP

ĐẠI ÚY: LÊ MINH TRUNG
 TÊN BẢN VẼ

CHI TIẾT GHẾ KHÁCH

BẢN VẼ THIẾT KẾ

NGÀY PHÁT HÀNH: 09/11/2025

TÝ LỆ: KÝ HIỆU BẢN VẼ:

NT-14

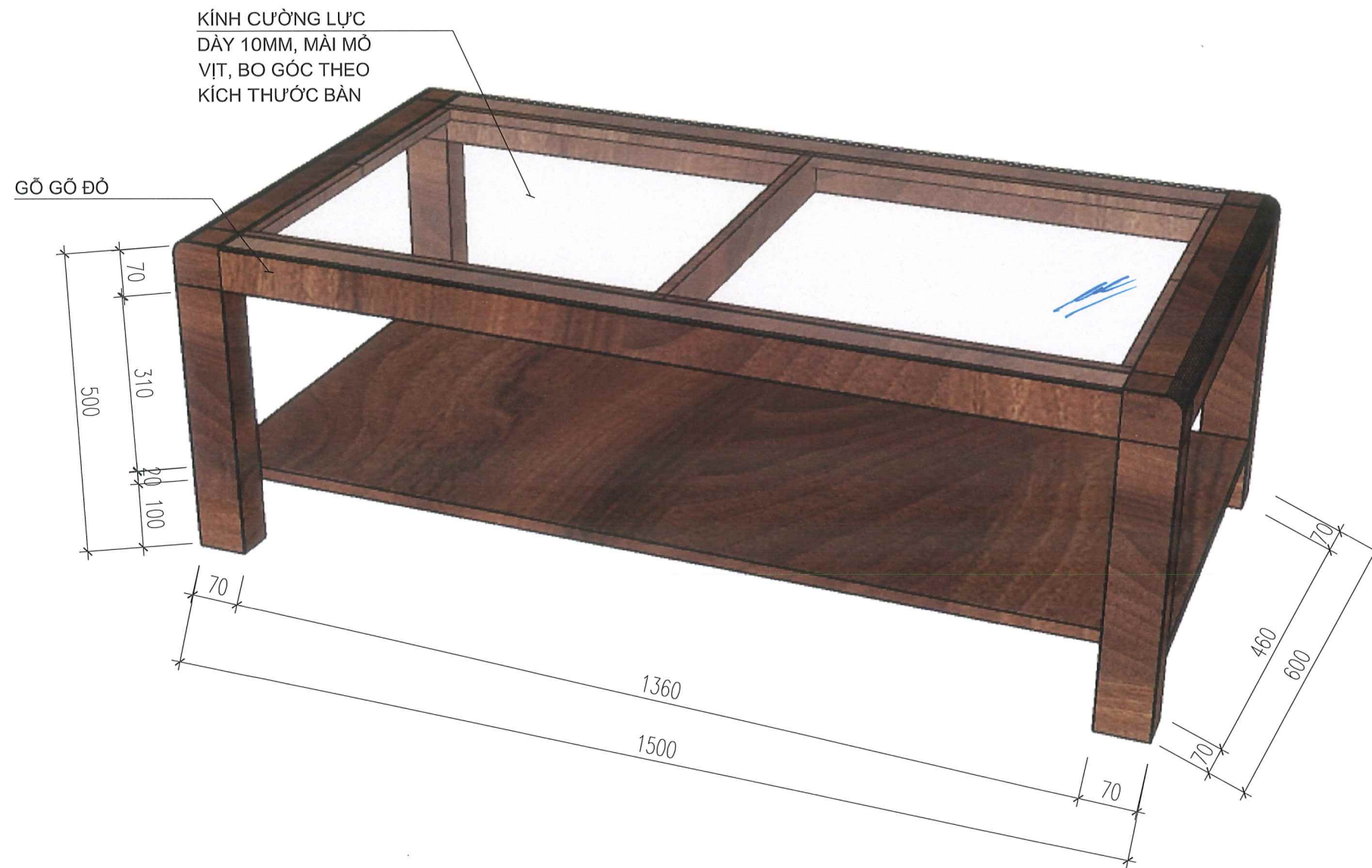

PHỐI CẢNH

- GHI CHÚ:
- BÀN TRÀ LỚN (600x1500x500)MM
- SỐ LƯỢNG: 2C
- BÀN GỖ GỖ ĐỎ (TƯƠNG ĐƯƠNG HOẶC TỐT HƠN)
- MÀU SẮC THEO CHỈ ĐỊNH
- MẶT KÍNH CƯỜNG LỰC DÀY 10MM, MÀI MÒ VỊT GÓC BO THEO KÍCH THƯỚC MẶT BÀN

SỬA ĐỔI

	NGÀY	XÁC NHẬN
1		
2		
3		
4		
5		
6		
7		
8		
9		
10		

HANG MỤC

CÀI TẠO, MUA SẴM, LẮP ĐẶT NỘI THẤT CÁC PHÒNG KHÁCH BỆNH VIỆN QUÂN Y 103

ĐỊA ĐIỂM XÂY DỰNG:
SỐ 261 ĐƯỜNG PHÙNG HÙNG, PHƯỜNG HÀ ĐÔNG TP HÀ NỘI

CHỦ ĐẦU TƯ

BỆNH VIỆN QUÂN Y 103

ĐỊA ĐIỂM:
SỐ 261 ĐƯỜNG PHÙNG HÙNG, PHƯỜNG HÀ ĐÔNG TP HÀ NỘI

TRƯỞNG PHÒNG HẬU CẦN KỸ THUẬT

THƯỢNG TÁ: TRẦN DUY ĐỒNG

TRƯỞNG BAN DOANH TRẠI

THIẾU TÁ: VŨ THẾ QUÂN

NGƯỜI LẬP

ĐẠI ÚY: LÊ MINH TRUNG

TÊN BẢN VẼ

PHỐI CẢNH BÀN TRÀ LỚN

BẢN VẼ THIẾT KẾ

NGÀY PHÁT HÀNH: 09/11/2025

TỶ LỆ:

KÝ HIỆU BẢN VẼ:

NT-15

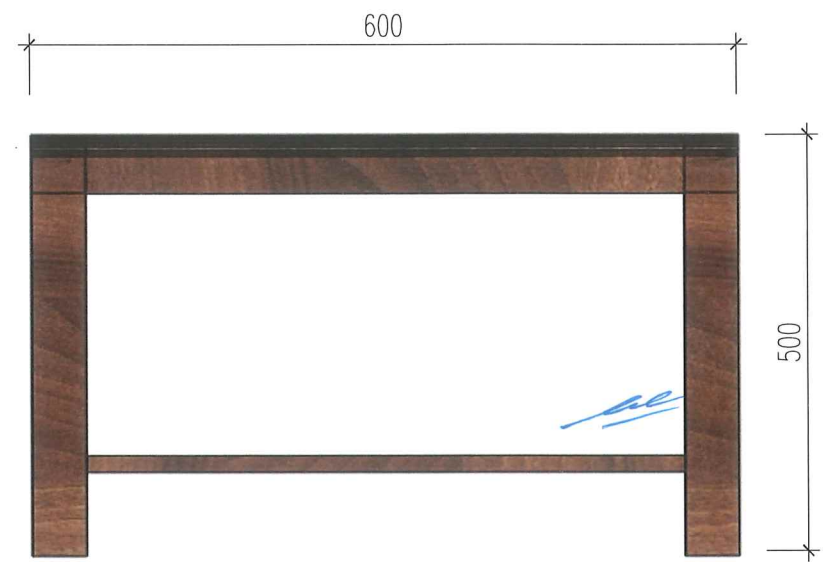
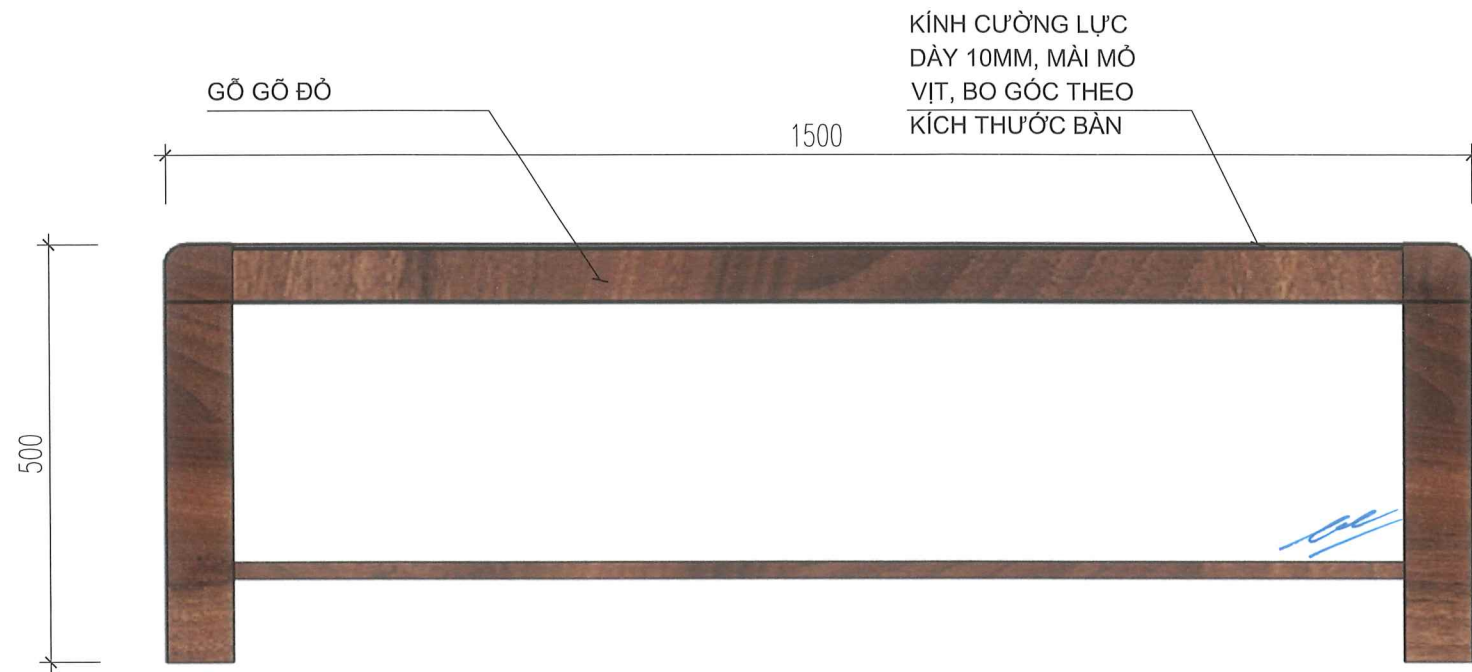

MẶT ĐỨNG

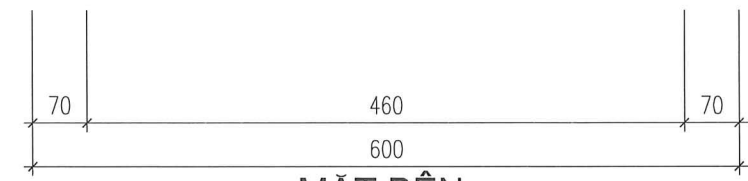
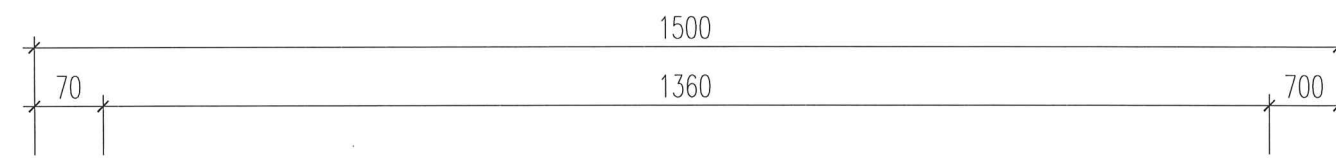

MẶT BÊN

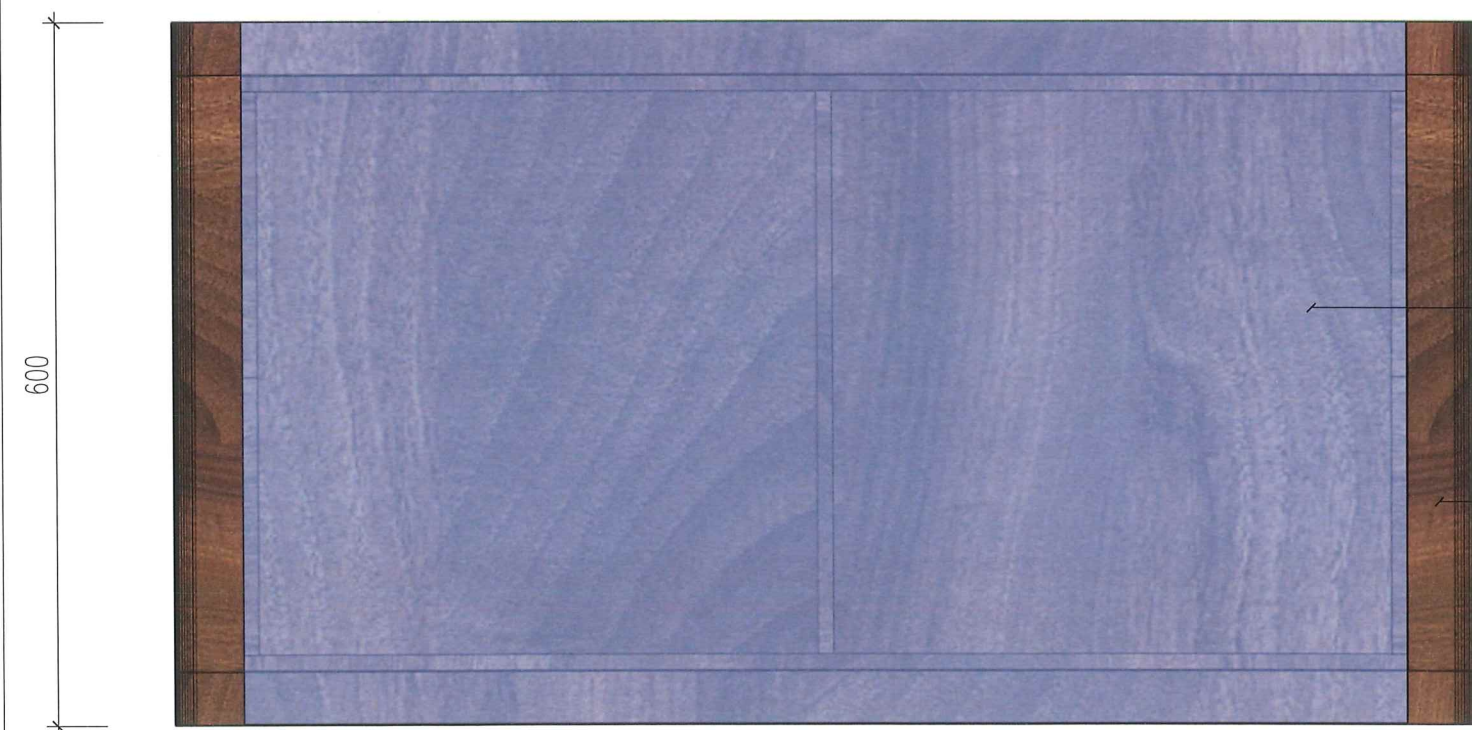

MẶT BẰNG

GHI CHÚ:
 -BÀN TRÀ LỚN (600x1500x500)MM
 -SỐ LƯỢNG: 2C
 -BÀN GỖ GỖ ĐỎ (TƯƠNG ĐƯƠNG HOẶC TỐT HƠN)
 -MÀU SẮC THEO CHỈ ĐỊNH
 -MẶT KÍNH CƯỜNG LỰC DÀY 10MM, MÀI MỎ VỊT GÓC BO THEO KÍCH THƯỚC MẶT BÀN

SỬA ĐỔI	
NGÀY	XÁC NHẬN
1	
2	
3	
4	
5	
6	
7	
8	
9	
10	

HẠNG MỤC

CÀI TẠO, MUA SẴM, LẮP ĐẶT NỘI THẤT CÁC PHÒNG KHÁCH BỆNH VIỆN QUÂN Y 103

ĐỊA ĐIỂM XÂY DỰNG:
 SỐ 261 ĐƯỜNG PHÙNG HUNG, PHƯỜNG HÀ ĐÔNG TP HÀ NỘI

CHỦ ĐẦU TƯ

BỆNH VIỆN QUÂN Y 103

ĐỊA ĐIỂM:
 SỐ 261 ĐƯỜNG PHÙNG HUNG, PHƯỜNG HÀ ĐÔNG TP HÀ NỘI

TRƯỜNG PHÒNG HẬU CẦN KỸ THUẬT

[Signature]

THƯỢNG TÁ: TRẦN DUY ĐỒNG

TRƯỞNG BAN DOANH TRẠI

[Signature]

THIẾU TÁ: VŨ THẾ QUÂN

NGƯỜI LẬP

[Signature]

ĐẠI ÚY: LÊ MINH TRUNG

TÊN BẢN VẼ

CHI TIẾT BÀN TRÀ LỚN

BẢN VẼ THIẾT KẾ

NGÀY PHÁT HÀNH: 09/11/2025

TỶ LỆ:	KÝ HIỆU BẢN VẼ:
	NT-16

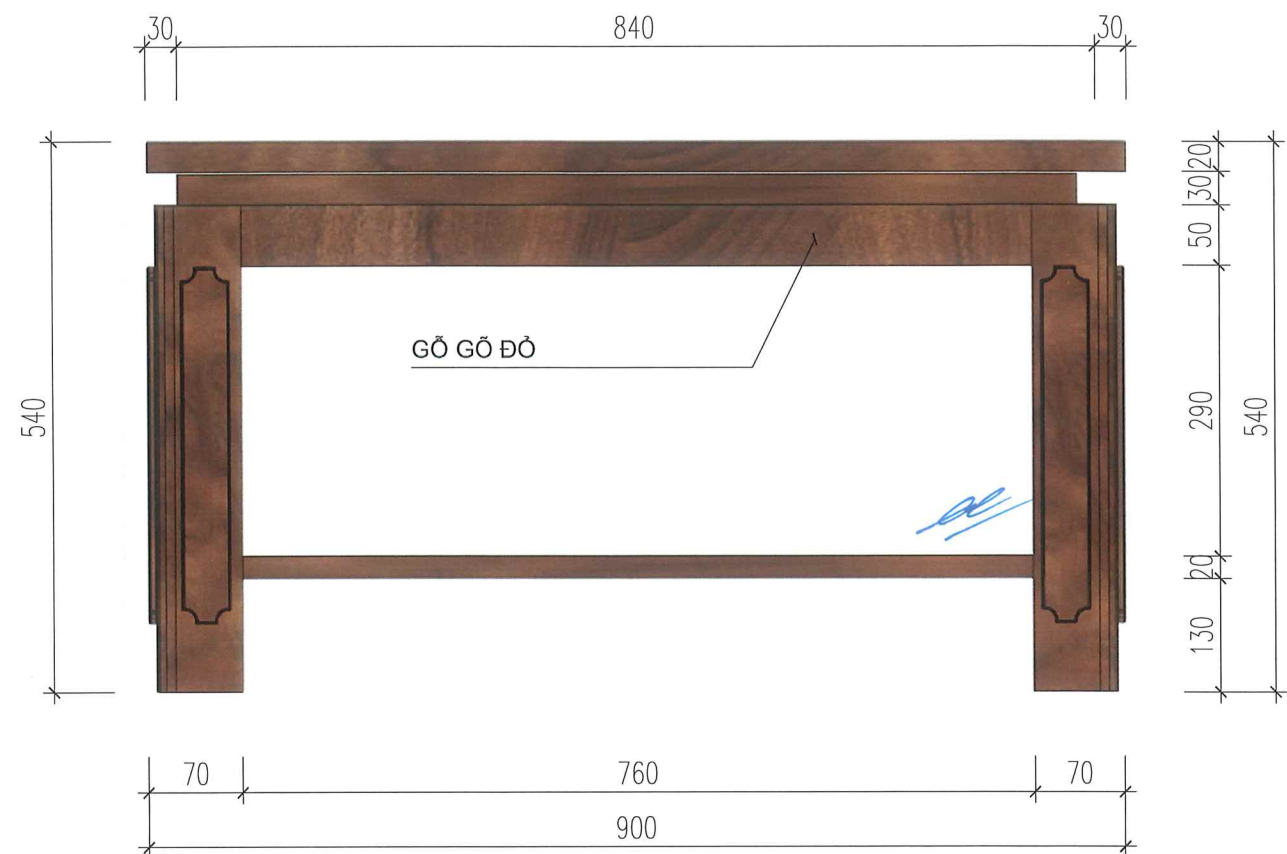

MẶT ĐỨNG

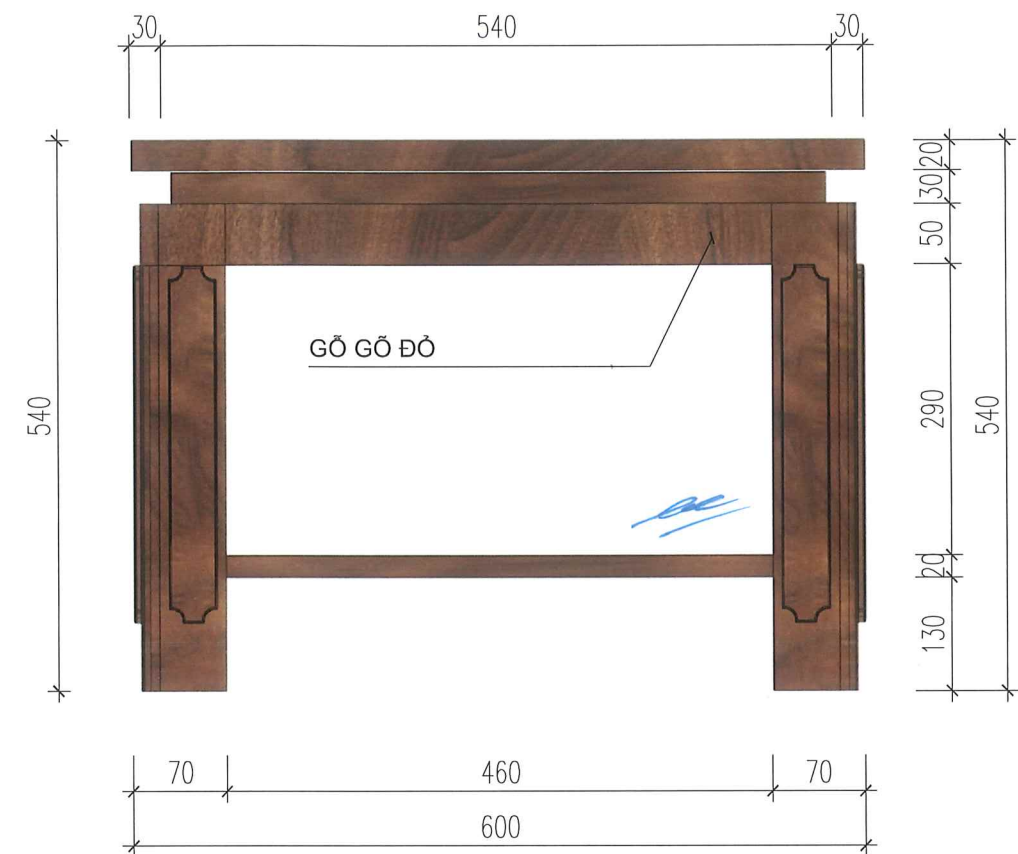

MẶT BÊN

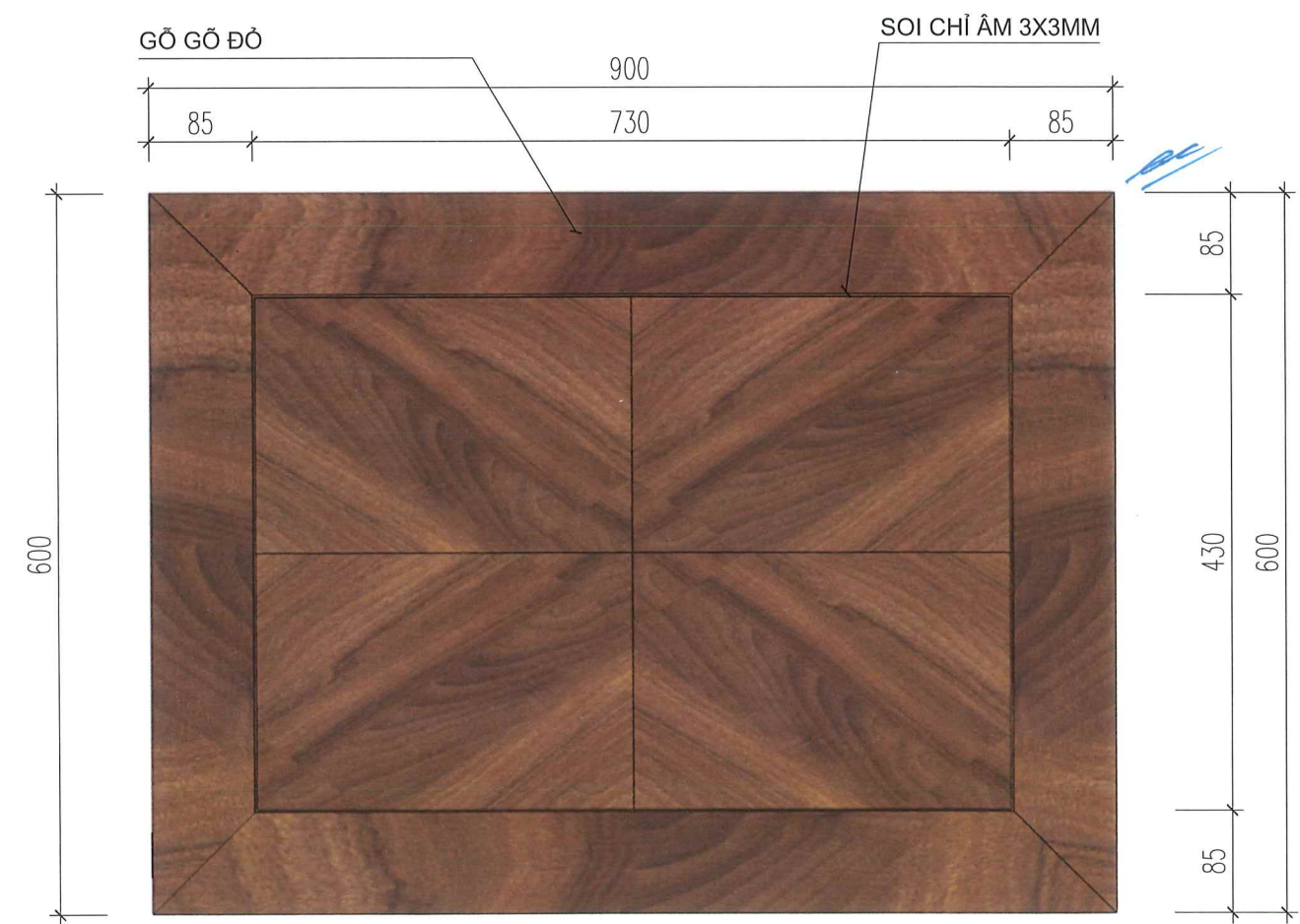

MẶT BẰNG

GHI CHÚ:
 -BÀN TRÀ GIỮA HAI GHẾ CHỦ TỌA (600x900x540)MM
 -SỐ LƯỢNG: 1C
 -BÀN GỖ GỖ ĐỎ (TƯƠNG ĐƯƠNG HOẶC TỐT HƠN)
 -MÀU SẮC THEO CHỈ ĐỊNH
 -MẶT KÍNH CƯỜNG LỰC DÀY 10MM, MÀI MỎ VỊT
 GÓC BỐ THEO KÍCH THƯỚC MẶT BÀN

SỬA ĐỔI	
NGÀY	XÁC NHẬN
1	
2	
3	
4	
5	
6	
7	
8	
9	
10	

HẠNG MỤC

CÀI TẠO, MUA SẮM, LẮP ĐẶT NỘI THẤT CÁC PHÒNG KHÁCH BỆNH VIỆN QUÂN Y 103

ĐỊA ĐIỂM XÂY DỰNG:
 SỐ 261 ĐƯỜNG PHÙNG HƯNG, PHƯỜNG HÀ ĐÔNG TP HÀ NỘI

CHỦ ĐẦU TƯ

BỆNH VIỆN QUÂN Y 103

ĐỊA ĐIỂM:
 SỐ 261 ĐƯỜNG PHÙNG HƯNG, PHƯỜNG HÀ ĐÔNG TP HÀ NỘI

TRƯỞNG PHÒNG HẬU CẦN KỸ THUẬT

[Signature]

THƯỢNG TÁ: TRẦN DUY ĐÔNG
 TRƯỞNG BAN DOANH TRẠI

[Signature]

THIẾU TÁ: VŨ THẾ QUÂN
 NGƯỜI LẬP

[Signature]

ĐẠI ÚY: LÊ MINH TRUNG
 TÊN BẢN VẼ

CHI TIẾT BÀN TRÀ GIỮA HAI GHẾ CHỦ TỌA

BẢN VẼ THIẾT KẾ

NGÀY PHÁT HÀNH: 09/11/2025

TỶ LỆ:	KÝ HIỆU BẢN VẼ:
	NT-18



PHỐI CẢNH

- GHI CHÚ:
 -BÀN TRÀ KHÁCH (400x800x540)MM
 -SỐ LƯỢNG: 7C
 -BÀN GỖ GỖ ĐỎ (TƯƠNG ĐƯƠNG HOẶC TỐT HƠN)
 -MÀU SẮC THEO CHỈ ĐỊNH
 -MẶT KÍNH CƯỜNG LỰC DÂY 10MM, MÀI MỎ VỊT
 GÓC BO THEO KÍCH THƯỚC MẶT BÀN

SỬA ĐỔI

	NGÀY	XÁC NHẬN
1		
2		
3		
4		
5		
6		
7		
8		
9		
10		

HANG MỤC

CẢI TẠO, MUA SẮM, LẮP ĐẶT NỘI THẤT
 CÁC PHÒNG KHÁCH
 BỆNH VIỆN QUÂN Y 103

ĐỊA ĐIỂM XÂY DỰNG:
 SỐ 261 ĐƯỜNG PHÙNG HÙNG, PHƯỜNG HÀ ĐÔNG
 TP HÀ NỘI

CHỦ ĐẦU TƯ

BỆNH VIỆN QUÂN Y 103

ĐỊA ĐIỂM:
 SỐ 261 ĐƯỜNG PHÙNG HÙNG, PHƯỜNG HÀ ĐÔNG
 TP HÀ NỘI

TRƯỞNG PHÒNG HẬU CẦN KỸ THUẬT

THƯỢNG TÁ: TRẦN DUY ĐÔNG

TRƯỞNG BAN DOANH TRẠI

THIẾU TÁ: VŨ THẾ QUÂN

NGƯỜI LẬP

ĐẠI ỦY: LÊ MINH TRUNG

TÊN BẢN VẼ

**PHỐI CẢNH
 BÀN TRÀ KHÁCH**

BẢN VẼ THIẾT KẾ

NGÀY PHÁT HÀNH: 09/09/2025

TỶ LỆ:

KÝ HIỆU BẢN VẼ:

NT-19

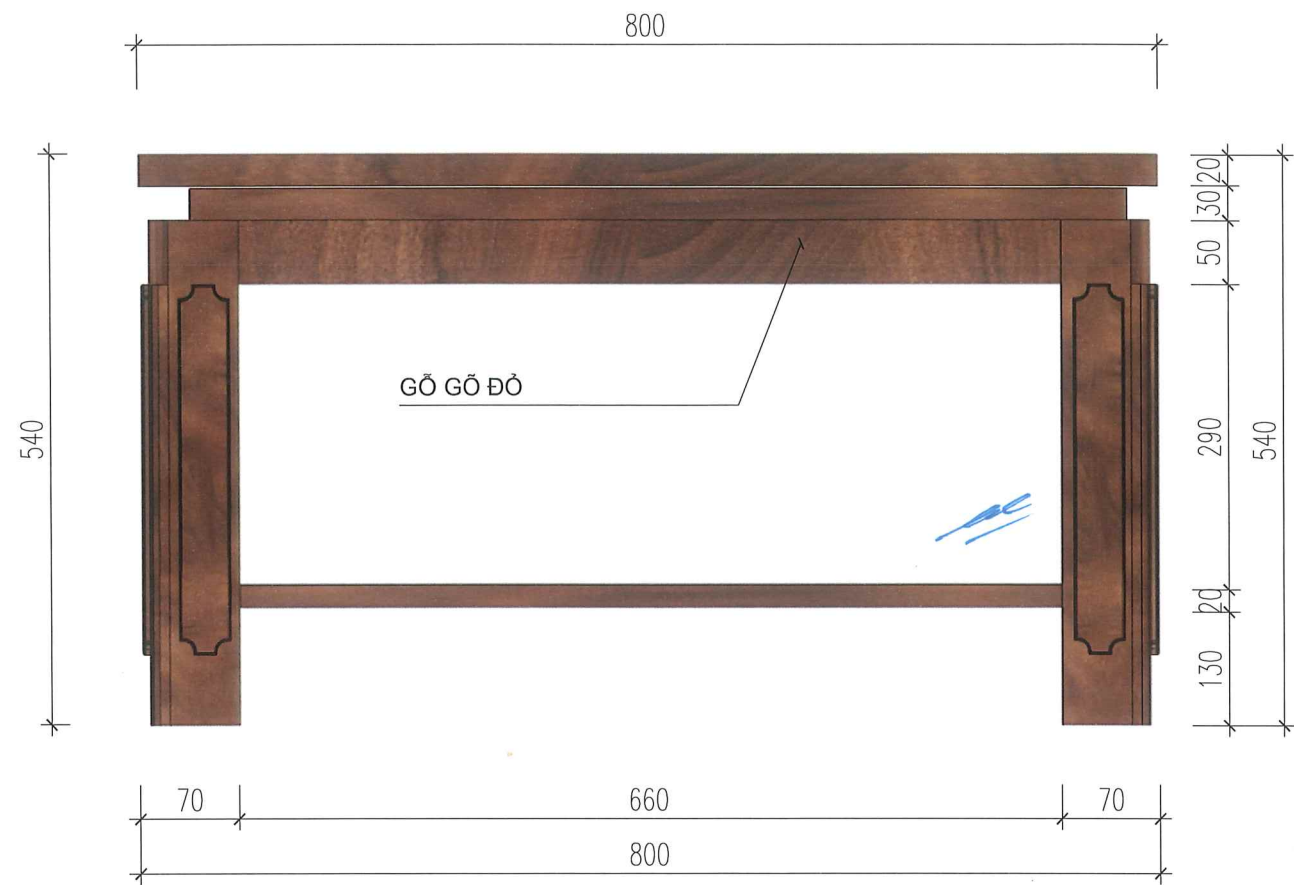

MẶT ĐỨNG

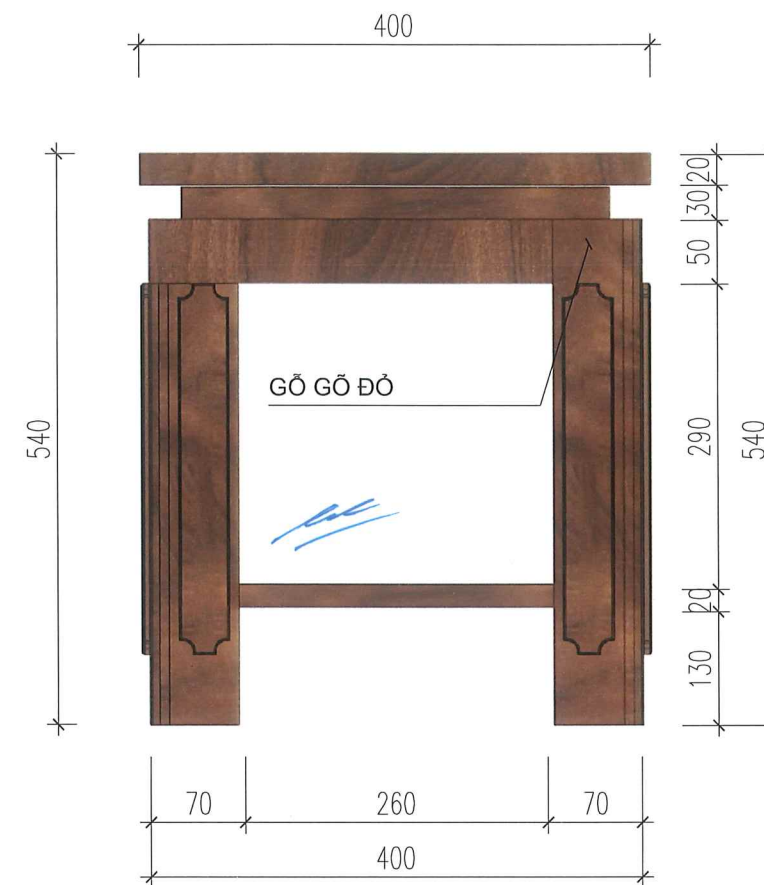

MẶT BÊN



MẶT BẰNG

GHI CHÚ:
 -BÀN TRÀ KHÁCH (400x800x540)MM
 -SỐ LƯỢNG: 7C
 -BÀN GỖ GỖ ĐỎ (TƯƠNG ĐƯƠNG HOẶC TỐT HƠN)
 -MÀU SẮC THEO CHỈ ĐỊNH
 -MẶT KÍNH CƯỜNG LỰC DÀY 10MM, MÀI MÒ VỊT GÓC BO THEO KÍCH THƯỚC MẶT BÀN

SỬA ĐỔI

NGÀY	XÁC NHẬN
1	
2	
3	
4	
5	
6	
7	
8	
9	
10	

HANG MỤC

CÀI TẠO, MUA SẮM, LẮP ĐẶT NỘI THẤT
 CÁC PHÒNG KHÁCH
 BỆNH VIỆN QUÂN Y 103

ĐỊA ĐIỂM XÂY DỰNG:
 SỐ 261 ĐƯỜNG PHÙNG HÙNG, PHƯỜNG HÀ ĐÔNG
 TP HÀ NỘI

CHỦ ĐẦU TƯ

BỆNH VIỆN QUÂN Y 103

ĐỊA ĐIỂM:
 SỐ 261 ĐƯỜNG PHÙNG HÙNG, PHƯỜNG HÀ ĐÔNG
 TP HÀ NỘI

TRƯỞNG PHÒNG HẬU CÁN KỸ THUẬT

THƯỢNG TÁ: TRẦN DUY ĐÔNG

TRƯỞNG BAN DOANH TRẠI

THIẾU TÁ: VŨ THẾ QUÂN

NGƯỜI LẬP

ĐẠI ÚY: LÊ MINH TRUNG

TÊN BẢN VẼ

CHI TIẾT
 BÀN TRÀ KHÁCH

BẢN VẼ THIẾT KẾ

NGÀY PHÁT HÀNH: 09./5./2025

TÝ LỆ:

KÝ HIỆU BẢN VẼ:

NT-20



PHỐI CẢNH

- GHI CHÚ:
 - ĐỒN CHẬU CÂY (500x500x540)MM
 - SỐ LƯỢNG: 2C
 - ĐỒN GỖ GỖ ĐỎ (TƯƠNG ĐƯƠNG HOẶC TỐT HƠN)
 - MÀU SẮC THEO CHỈ ĐỊNH
 - MẶT KÍNH CƯỜNG LỰC DÀY 10MM, MÀI MỎ VỊT GÓC BO THEO KÍCH THƯỚC MẶT BÀN

SỬA ĐỔI

NGÀY	XÁC NHẬN
1	
2	
3	
4	
5	
6	
7	
8	
9	
10	

HẠNG MỤC

CÀI TẠO, MUA SẮM, LẮP ĐẶT NỘI THẤT CÁC PHÒNG KHÁCH BỆNH VIỆN QUÂN Y 103

ĐỊA ĐIỂM XÂY DỰNG:
 SỐ 261 ĐƯỜNG PHÙNG HUNG, PHƯỜNG HÀ ĐÔNG TP HÀ NỘI

CHỦ ĐẦU TƯ

BỆNH VIỆN QUÂN Y 103

ĐỊA ĐIỂM:
 SỐ 261 ĐƯỜNG PHÙNG HUNG, PHƯỜNG HÀ ĐÔNG TP HÀ NỘI

TRƯỞNG PHÒNG HẬU CẦN KỸ THUẬT

THƯỢNG TÁ: TRẦN DUY ĐÔNG

TRƯỞNG BAN DOANH TRẠI

THIẾU TÁ: VŨ THẾ QUÂN

NGƯỜI LẬP

ĐẠI ÚY: LÊ MINH TRUNG

TÊN BẢN VẼ

PHỐI CẢNH ĐỒN CHẬU CÂY

BẢN VẼ THIẾT KẾ

NGÀY PHÁT HÀNH: 09/11/2025

TỶ LỆ:	KÝ HIỆU BẢN VẼ:
	NT-21

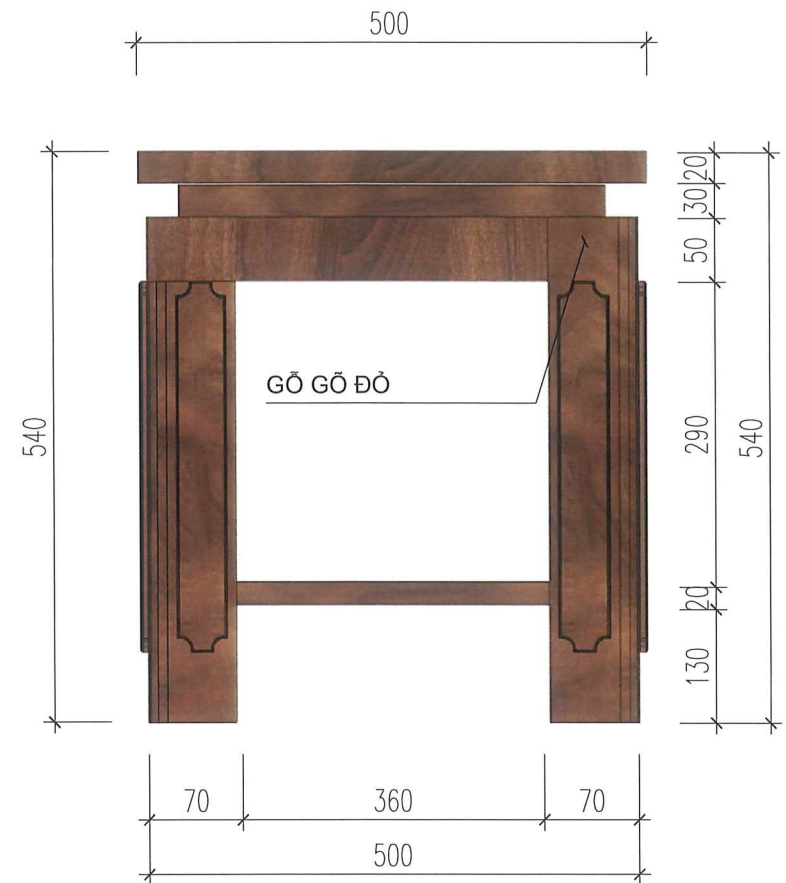

MẶT ĐỨNG



MẶT BÊN

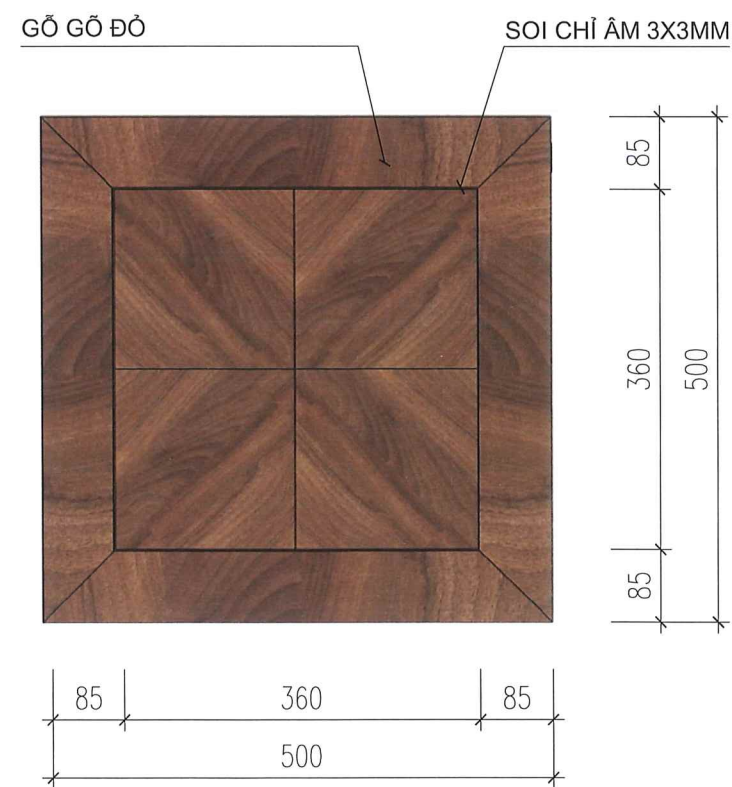

MẶT BẰNG

GHI CHÚ:
 -ĐƠN CHẬU CÂY (500x500x540)MM
 -SỐ LƯỢNG: 2C
 -ĐƠN GỖ GỖ ĐỎ (TƯƠNG ĐƯƠNG HOẶC TỐT HƠN)
 -MÀU SẮC THEO CHỈ ĐỊNH
 -MẶT KÍNH CƯỜNG LỰC DÀY 10MM, MÃI MỞ VỊT GÓC BO THEO KÍCH THƯỚC MẶT BÀN

SỬA ĐỔI	
NGÀY	XÁC NHẬN
1	
2	
3	
4	
5	
6	
7	
8	
9	
10	

HẠNG MỤC

CẢI TẠO, MUA SẴM, LẮP ĐẶT NỘI THẤT CÁC PHÒNG KHÁCH BỆNH VIỆN QUÂN Y 103

ĐỊA ĐIỂM XÂY DỰNG:
 SỐ 261 ĐƯỜNG PHÙNG HÙNG, PHƯỜNG HÀ ĐÔNG TP HÀ NỘI

CHỦ ĐẦU TƯ

BỆNH VIỆN QUÂN Y 103

ĐỊA ĐIỂM:
 SỐ 261 ĐƯỜNG PHÙNG HÙNG, PHƯỜNG HÀ ĐÔNG TP HÀ NỘI

TRƯỞNG PHÒNG HẬU CẦN KỸ THUẬT



THƯỢNG TÁ: TRẦN DUY ĐỒNG
 TRƯỞNG BAN DOANH TRẠI



THIẾU TÁ: VŨ THẾ QUÂN
 NGƯỜI LẬP



ĐẠI ÚY: LÊ MINH TRUNG

TÊN BẢN VẼ

CHI TIẾT ĐƠN CHẬU CÂY

BẢN VẼ THIẾT KẾ

NGÀY PHÁT HÀNH: 09/11/2025

TỶ LỆ: KÝ HIỆU BẢN VẼ: **NT-22**



PHỐI CẢNH

GHI CHÚ:
 -TỦ THẤP ĐỂ ĐỒ (1200x400x750)MM
 -SỐ LƯỢNG: 2C
 -GỖ MDF LỖI XANH CHỐNG ẨM DÂY 17MM
 BỀ MẶT PHỦ MELAMINE
 -MÀU SẮC THEO CHỈ ĐỊNH

SỬA ĐỔI

	NGÀY	XÁC NHẬN
1		
2		
3		
4		
5		
6		
7		
8		
9		
10		

HẠNG MỤC

CÀI TẠO, MUA SẼM, LẮP ĐẶT NỘI THẤT CÁC PHÒNG KHÁCH BỆNH VIỆN QUÂN Y 103

ĐỊA ĐIỂM XÂY DỰNG:
 SỐ 261 ĐƯỜNG PHÙNG HƯNG, PHƯỜNG HÀ ĐÔNG TP HÀ NỘI

CHỦ ĐẦU TƯ

BỆNH VIỆN QUÂN Y 103

ĐỊA ĐIỂM:
 SỐ 261 ĐƯỜNG PHÙNG HƯNG, PHƯỜNG HÀ ĐÔNG TP HÀ NỘI

TRƯỞNG PHÒNG HẬU CẦN KỸ THUẬT

THƯỢNG TÁ: TRẦN DUY ĐỒNG

TRƯỞNG BAN DOANH TRẠI

THIẾU TÁ: VŨ THẾ QUÂN

NGƯỜI LẬP

ĐẠI ÚY: LÊ MINH TRUNG

TÊN BẢN VẼ

**PHỐI CẢNH
 TỦ THẤP ĐỂ ĐỒ**

BẢN VẼ THIẾT KẾ

NGÀY PHÁT HÀNH: 09/11/2025

TỶ LỆ:

KÝ HIỆU BẢN VẼ:

NT-23

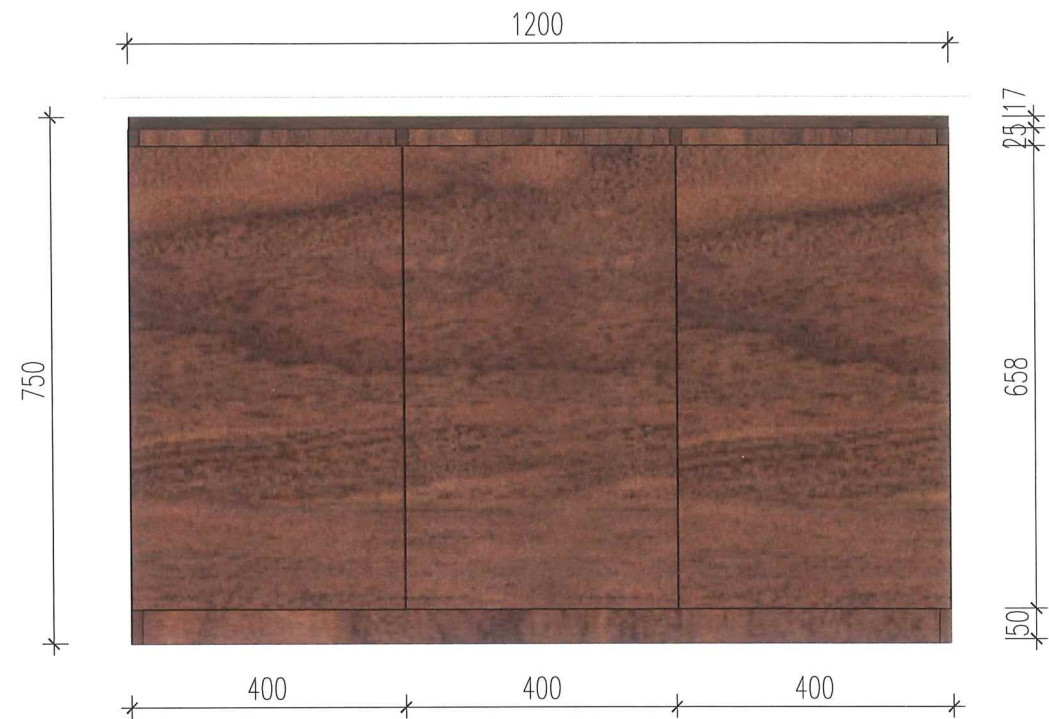

MẶT ĐỨNG

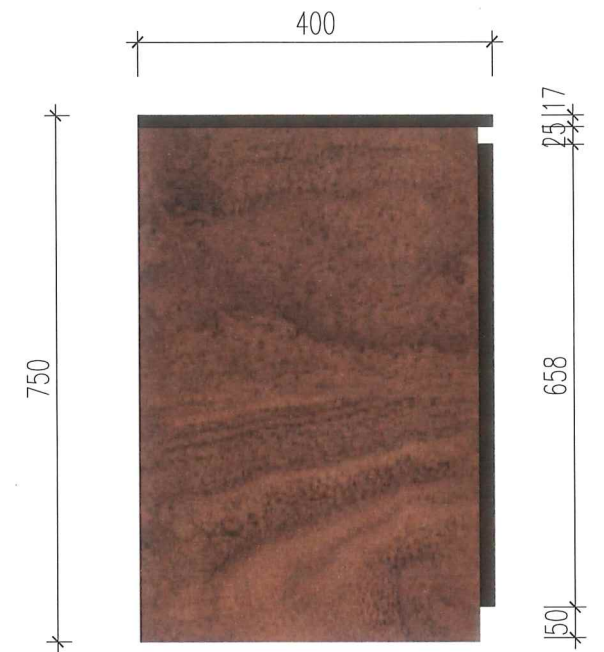

MẶT BÊN

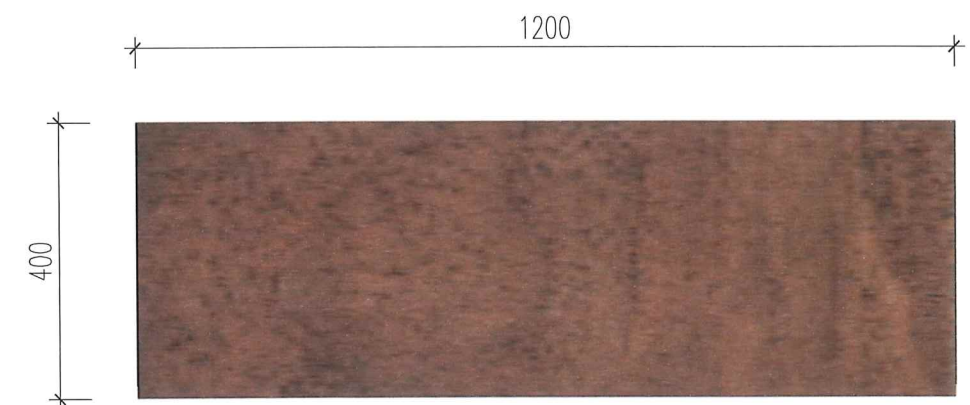

MẶT BẰNG



MẶT ĐỨNG BỎ CÁNH

GHI CHÚ:
 -TỦ THÁP ĐỂ ĐỒ (1200x400x750)MM
 -SỐ LƯỢNG: 2C
 -GỖ MDF LỎI XANH CHỐNG ẨM DÀY 17MM
 BỀ MẶT PHỦ MELAMINE
 -MÀU SẮC THEO CHỈ ĐỊNH

SỬA ĐỔI	
NGÀY	XÁC NHẬN
1	
2	
3	
4	
5	
6	
7	
8	
9	
10	

HANG MỤC

CÀI TẠO, MUA SẴM, LẮP ĐẶT NỘI THẤT CÁC PHÒNG KHÁCH BỆNH VIỆN QUÂN Y 103

ĐỊA ĐIỂM XÂY DỰNG:
 SỐ 261 ĐƯỜNG PHÙNG HUNG, PHƯỜNG HÀ ĐÔNG TP HÀ NỘI

CHỦ ĐẦU TƯ

BỆNH VIỆN QUÂN Y 103

ĐỊA ĐIỂM:
 SỐ 261 ĐƯỜNG PHÙNG HUNG, PHƯỜNG HÀ ĐÔNG TP HÀ NỘI

TRƯỞNG PHÒNG HẬU CẦN KỸ THUẬT

[Signature]

THƯỢNG TÁ: TRẦN DUY ĐÔNG
 TRƯỞNG BAN DOANH TRẠI

[Signature]

THIỆU TÁ: VŨ THẾ QUÂN
 NGƯỜI LẬP

[Signature]

ĐẠI ÚY: LÊ MINH TRUNG
 TÊN BẢN VẼ

CHI TIẾT TỦ THÁP ĐỂ ĐỒ

BẢN VẼ THIẾT KẾ

NGÀY PHÁT HÀNH: 09/11/2025

TỶ LỆ: KÝ HIỆU BẢN VẼ:

NT-24

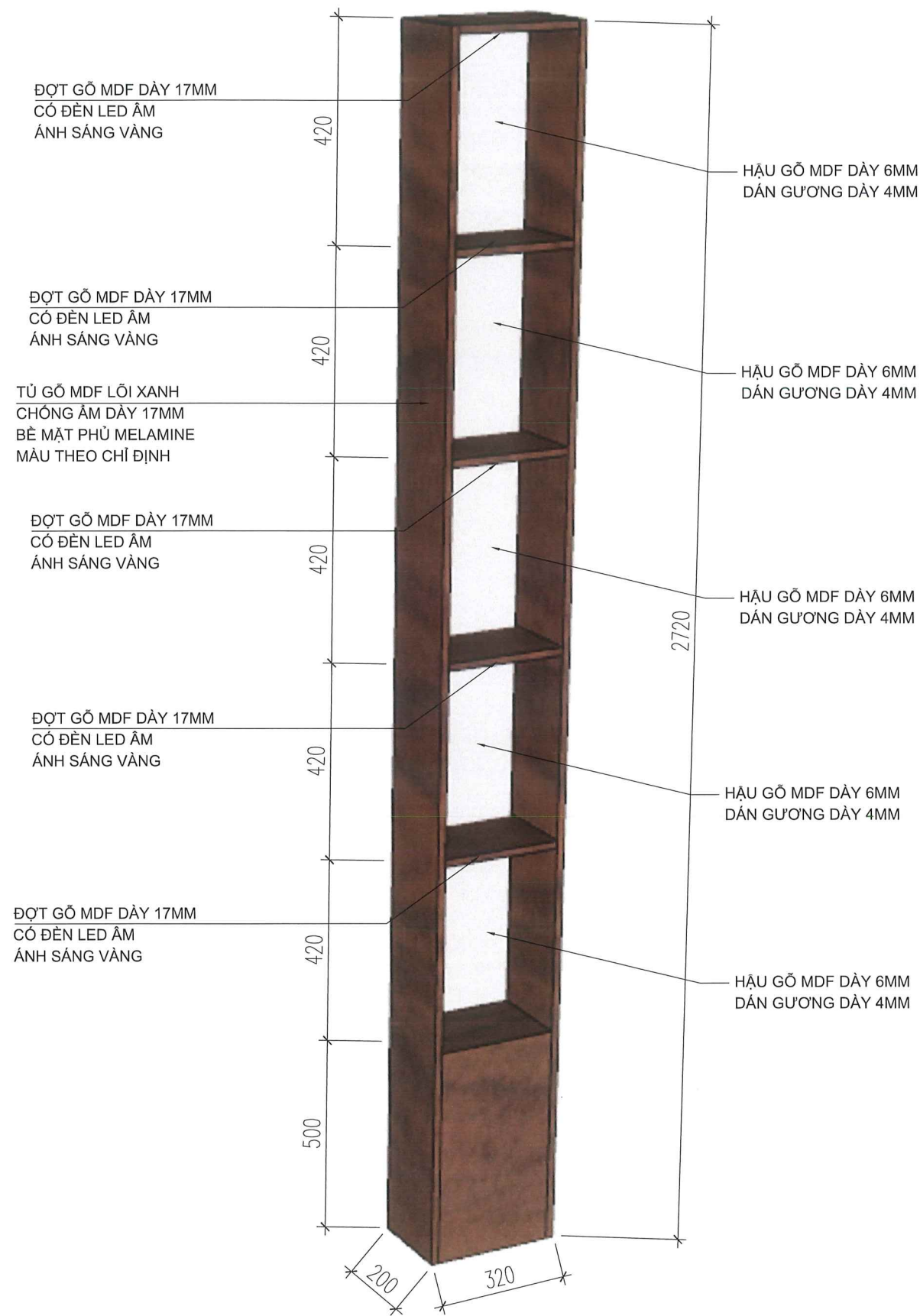

PHỐI CẢNH

GHI CHÚ:
 -TỦ CAO ĐẸ ĐỒ (320x2720x200)MM
 -SỐ LƯỢNG: 2C
 -ĐÈN LED CHẠY NGANG DƯỚI ĐỘT GỖ
 -GỖ MDF LỖI XANH CHỐNG ẨM DÀY 17MM
 -BỀ MẶT PHỦ MELAMINE
 -MÀU SẮC THEO CHỈ ĐỊNH

SỬA ĐỔI

	NGÀY	XÁC NHẬN
1		
2		
3		
4		
5		
6		
7		
8		
9		
10		

HANG MỤC

CẢI TẠO, MUA SẮM, LẮP ĐẶT NỘI THẤT CÁC PHÒNG KHÁCH BỆNH VIỆN QUÂN Y 103

ĐỊA ĐIỂM XÂY DỰNG:
 SỐ 261 ĐƯỜNG PHÙNG HUNG, PHƯỜNG HÀ ĐÔNG TP HÀ NỘI

CHỦ ĐẦU TƯ

BỆNH VIỆN QUÂN Y 103

ĐỊA ĐIỂM:
 SỐ 261 ĐƯỜNG PHÙNG HUNG, PHƯỜNG HÀ ĐÔNG TP HÀ NỘI

TRƯỞNG PHÒNG HẬU CẦN KỸ THUẬT

THƯỢNG TÁ: TRẦN DUY ĐÔNG

TRƯỞNG BAN DOANH TRẠI

THIẾU TÁ: VŨ THẾ QUÂN

NGƯỜI LẬP

ĐẠI ÚY: LÊ MINH TRUNG

TÊN BẢN VẼ

**PHỐI CẢNH
 TỦ CAO ĐẸ ĐỒ**

BẢN VẼ THIẾT KẾ

NGÀY PHÁT HÀNH: 09/./9./2025

TỶ LỆ:

KÝ HIỆU BẢN VẼ:

NT-25

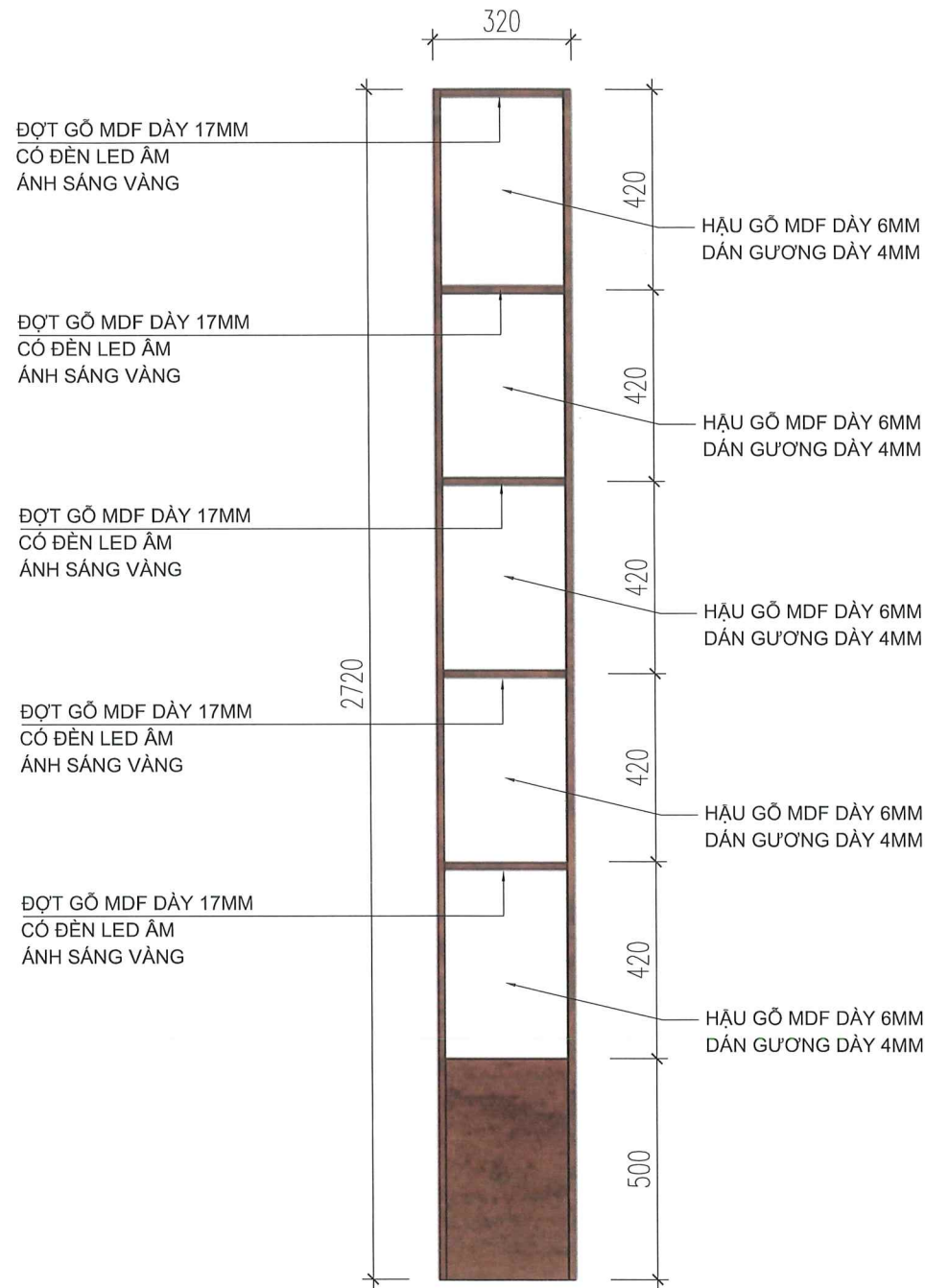

MẶT ĐỨNG

MẶT BÊN

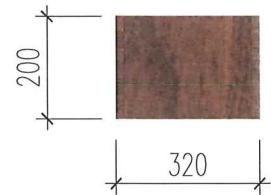

MẶT BẰNG

GHI CHÚ:
 -TỦ CAO ĐẸ ĐỒ (320x2720x200)MM
 -SỐ LƯỢNG: 2C
 -ĐÈN LED CHẠY NGANG DƯỚI ĐỌT GỖ
 -GỖ MDF LỎI XANH CHÓNG ẨM DÀY 17MM
 BỀ MẶT PHỦ MELAMINE
 -MÀU THEO CHỈ ĐỊNH

SỬA ĐỔI

NGÀY	XÁC NHẬN
1	
2	
3	
4	
5	
6	
7	
8	
9	
10	

HẠNG MỤC

CẢI TẠO, MUA SẴM, LẮP ĐẶT NỘI THẤT CÁC PHÒNG KHÁCH BỆNH VIỆN QUÂN Y 103

ĐỊA ĐIỂM XÂY DỰNG:
 SỐ 261 ĐƯỜNG PHÙNG HUNG, PHƯỜNG HÀ ĐÔNG TP HÀ NỘI

CHỦ ĐẦU TƯ

BỆNH VIỆN QUÂN Y 103

ĐỊA ĐIỂM:
 SỐ 261 ĐƯỜNG PHÙNG HUNG, PHƯỜNG HÀ ĐÔNG TP HÀ NỘI

TRƯỞNG PHÒNG HẬU CẦN KỸ THUẬT

THƯỢNG TÁ: TRẦN DUY ĐỒNG

TRƯỞNG BAN DOANH TRẠI

THIẾU TÁ: VŨ THẾ QUÂN

NGƯỜI LẬP

ĐẠI ÚY: LÊ MINH TRUNG

TÊN BẢN VẼ

CHI TIẾT TỦ CAO ĐẸ ĐỒ

BẢN VẼ THIẾT KẾ

NGÀY PHÁT HÀNH: 09/.../2025

TÝ LỆ:

KÝ HIỆU BẢN VẼ:

NT-26

SỬA ĐỔI	
NGÀY	XÁC NHẬN
1	
2	
3	
4	
5	
6	
7	
8	
9	
10	

HANG MỤC

CẢI TẠO, MUA SẴM, LẮP ĐẶT NỘI THẤT CÁC PHÒNG KHÁCH BỆNH VIỆN QUÂN Y 103

ĐỊA ĐIỂM XÂY DỰNG:
SỐ 261 ĐƯỜNG PHÙNG HƯNG, PHƯỜNG HÀ ĐÔNG TP HÀ NỘI

CHỦ ĐẦU TƯ

BỆNH VIỆN QUÂN Y 103

ĐỊA ĐIỂM:
SỐ 261 ĐƯỜNG PHÙNG HƯNG, PHƯỜNG HÀ ĐÔNG TP HÀ NỘI

TRƯỞNG PHÒNG HẬU CẦN KỸ THUẬT



THƯỢNG TÁ: TRẦN DUY ĐÔNG
TRƯỞNG BAN DOANH TRẠI



THIỆU TÁ: VŨ THẾ QUÂN
NGƯỜI LẬP



ĐẠI ÚY: LÊ MINH TRUNG
TÊN BẢN VẼ

CHI TIẾT BỨC TRANH SỐ 1

BẢN VẼ THIẾT KẾ

NGÀY PHÁT HÀNH: 02/09/2025

TỶ LỆ: KÝ HIỆU BẢN VẼ:
NT-27

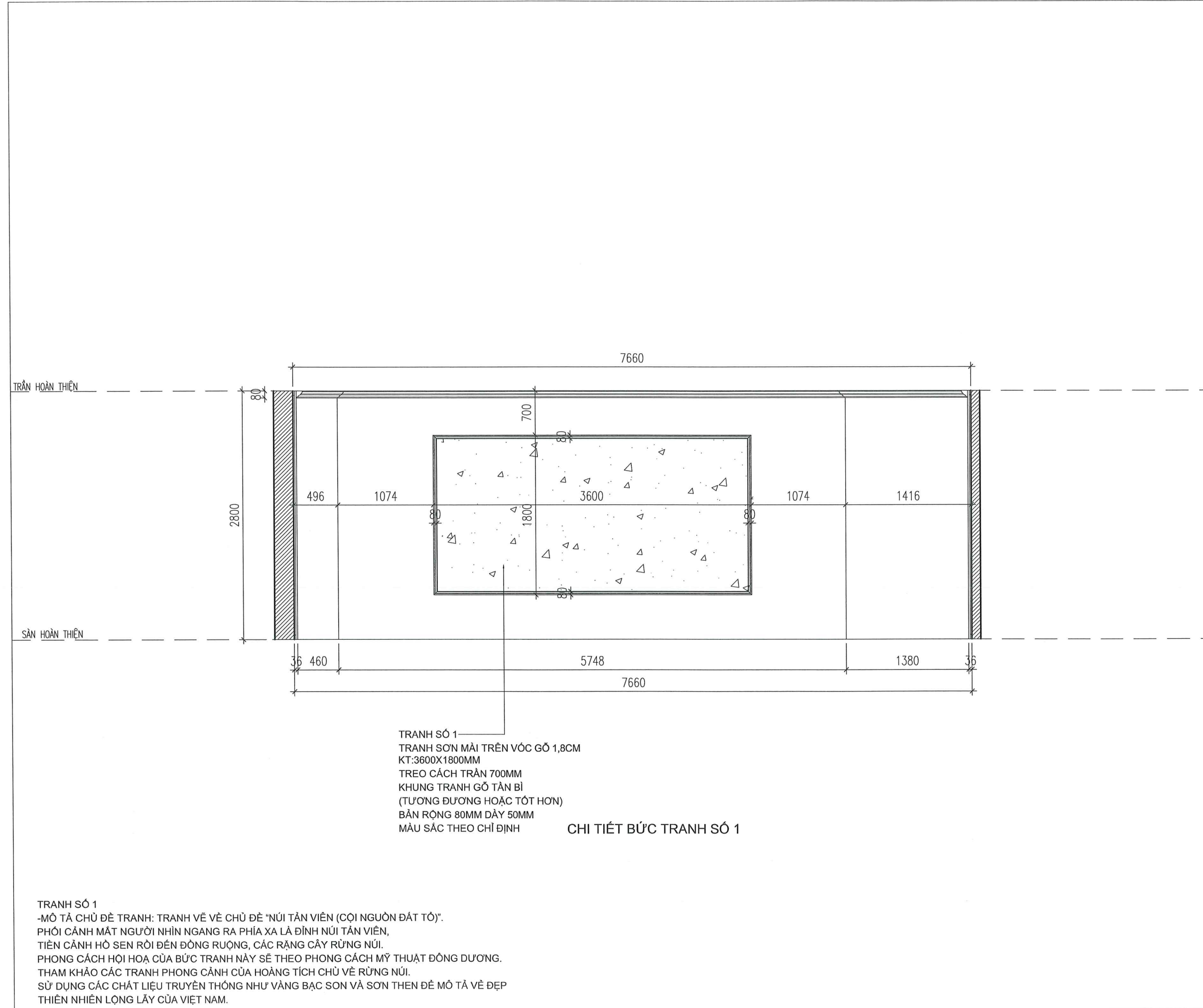

TRANH SỐ 1
TRANH SƠN MÀI TRÊN VÓC GỖ 1,8CM
KT:3600X1800MM
TREO CÁCH TRẦN 700MM
KHUNG TRANH GỖ TÀN BÌ
(TƯƠNG ĐƯƠNG HOẶC TỐT HƠN)
BẢN RỘNG 80MM DÀY 50MM
MÀU SẮC THEO CHỈ ĐỊNH

CHI TIẾT BỨC TRANH SỐ 1

TRANH SỐ 1
-MÔ TẢ CHỦ ĐỀ TRANH: TRANH VẼ VỀ CHỦ ĐỀ "NÚI TÂN VIÊN (CỘI NGUỒN ĐẤT TỎ)".
PHỐI CẢNH MẮT NGƯỜI NHÌN NGANG RA PHÍA XA LÀ ĐỈNH NÚI TÂN VIÊN,
TIỀN CẢNH HỒ SEN RỜI ĐẾN ĐỒNG RUỘNG, CÁC RẠNG CÂY RỪNG NÚI.
PHONG CÁCH HỘI HOẠ CỦA BỨC TRANH NÀY SẼ THEO PHONG CÁCH MỸ THUẬT ĐÔNG DƯƠNG.
THAM KHẢO CÁC TRANH PHONG CẢNH CỦA HOÀNG TÍCH CHỦ VỀ RỪNG NÚI.
SỬ DỤNG CÁC CHẤT LIỆU TRUYỀN THỐNG NHƯ VÀNG BẠC SƠN VÀ SƠN THEN ĐỀ MÔ TẢ VỀ ĐẸP
THIÊN NHIÊN LỘNG LÃY CỦA VIỆT NAM.

SỬA ĐỔI	
NGÀY	XÁC NHẬN
1	
2	
3	
4	
5	
6	
7	
8	
9	
10	

HANG MUC

CẢI TẠO, MUA SẴM, LẮP ĐẶT NỘI THẤT CÁC PHÒNG KHÁCH BỆNH VIỆN QUÂN Y 103

ĐỊA ĐIỂM XÂY DỰNG:
SỐ 261 ĐƯỜNG PHÙNG HUNG, PHƯỜNG HÀ ĐÔNG TP HÀ NỘI

CHỦ ĐẦU TƯ

BỆNH VIỆN QUÂN Y 103

ĐỊA ĐIỂM:
SỐ 261 ĐƯỜNG PHÙNG HUNG, PHƯỜNG HÀ ĐÔNG TP HÀ NỘI

TRƯỞNG PHÒNG HẬU CẦN KỸ THUẬT



THƯỢNG TÁ: TRẦN DUY ĐỒNG
TRƯỞNG BAN DOANH TRẠI



THIỆU TÁ: VŨ THẾ QUÂN
NGƯỜI LẬP



ĐẠI ÚY: LÊ MINH TRUNG

TÊN BẢN VẼ

CHI TIẾT BỨC TRANH SỐ 2,3

BẢN VẼ THIẾT KẾ

NGÀY PHÁT HÀNH: 05./1./2025

TỶ LỆ: KÝ HIỆU BẢN VẼ:
NT-28

TRẦN HOÀN THIỆN

SÀN HOÀN THIỆN

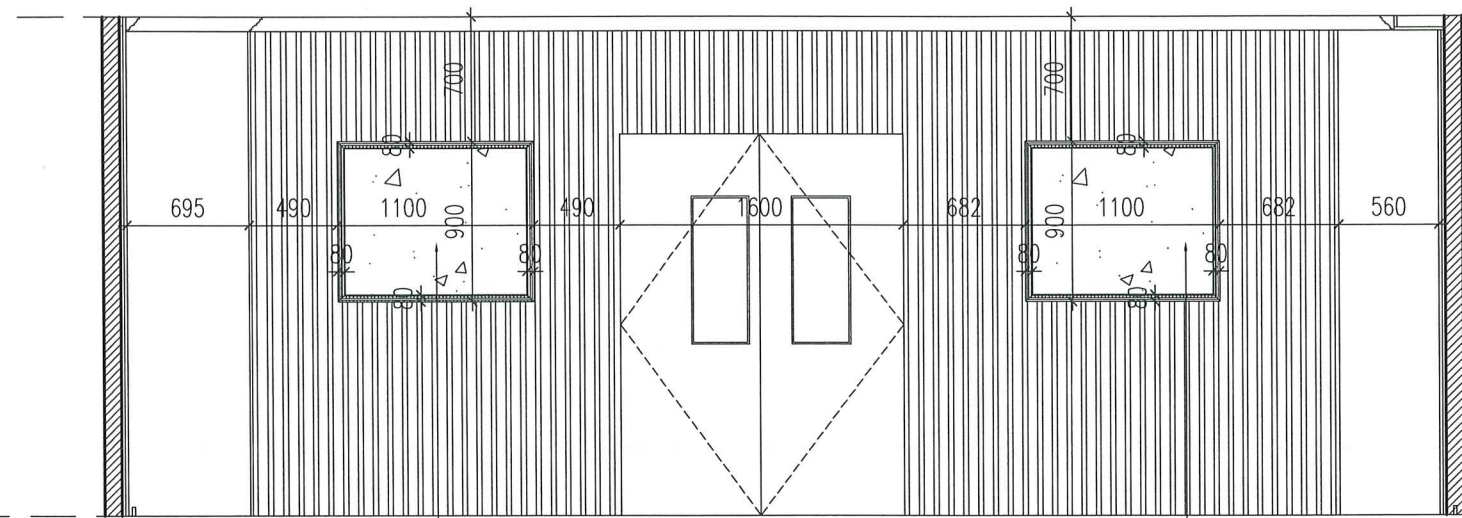

TRANH SỐ 2
TRANH SƠN MÀI TRÊN VÓC GỖ 1,8CM
KT:1100X900MM
TREO CÁCH TRẦN 700MM
KHUNG TRANH GỖ TÀN BÌ
(TƯƠNG ĐƯƠNG HOẶC TỐT HƠN)
BẢN RỘNG 80MM DÂY 50MM
MÀU SẮC THEO CHỈ ĐỊNH

TRANH SỐ 3
TRANH SƠN MÀI TRÊN VÓC GỖ 1,8CM
KT:1100X900MM
TREO CÁCH TRẦN 700MM
KHUNG TRANH GỖ TÀN BÌ
(TƯƠNG ĐƯƠNG HOẶC TỐT HƠN)
BẢN RỘNG 80MM DÂY 50MM
MÀU SẮC THEO CHỈ ĐỊNH

CHI TIẾT BỨC TRANH SỐ 2,3

TRANH SỐ 2
-MÔ TẢ CHỦ ĐỀ TRANH: TRANH VẼ VỀ CHỦ ĐỀ "VÀO NGÀY MỚI".
LÀ HÌNH ẢNH CÁC CÁN BỘ VÀ Y BÁC SỸ QUÂN Y VIỆN ĐANG BƯỚC VÀO SÂN H MỘT TOÀ NHÀ (NHÀ BỆNH VIỆN CŨ CÓ HÀNG CỘT ĐẶC TRƯNG) ĐỂ BẮT ĐẦU MỘT NGÀY LÀM VIỆC MỚI.
BỨC TRANH TẬP TRUNG VÀO PHÚT GIẤY DUNG DỊ ĐỜI THƯỜNG TƯỞNG NHƯ GIẢN ĐƠN NHƯNG ẨN CHỨA HÀM Ý SÂU XA VỀ NHỮNG VIỆC THƯỜNG HANG NHỎ BÉ TRÁI QUA NHIỀU THỜI GIAN SẼ TẠO NÊN MỘT TẬP THỂ VỮNG MẠNH.

TRANH SỐ 3
-MÔ TẢ CHỦ ĐỀ TRANH: TRANH VẼ VỀ CHỦ ĐỀ "NIỀM VUI CỦA NGHỀ Y".
BỨC TRANH MÔ TẢ HÌNH ẢNH NIỀM VUI CỦA BÁC SỸ KHI CHỮA KHỎI CHO NGƯỜI BỆNH.
CHỦ THỂ SẼ LÀ HÌNH ẢNH NGƯỜI BÁC SỸ BÉ TRÊN TAY MỘT EM BÉ ĐANG KHOẺ MẠNH VUI TƯƠI, ĐỨNG XUNG QUANH SẼ LÀ NGƯỜI NHÀ CỦA BỆNH NHÂN ĐANG VUI MỪNG. MỘT NIỀM VUI ĐƠN GIẢN NHƯNG LÀ TẤT CẢ VỚI SỰ NGHIỆP CỦA NGƯỜI LÀM NGHỀ Y.

NẾP KHUÔN GỖ MDF LỎI XANH
CHỐNG ẨM DÀY 17MM
BỀ MẶT PHỦ MELAMINE
MÀU THEO CHỈ ĐỊNH

CÁNH CỬA GỖ MDF LỎI XANH
CHỐNG ẨM
BỀ MẶT PHỦ MELAMINE
MÀU THEO CHỈ ĐỊNH

KÍNH TRĂNG CƯỜNG LỰC
DÀY 6MM

KHUNG CỬA GỖ TÀN BÌ
MÀU THEO CHỈ ĐỊNH

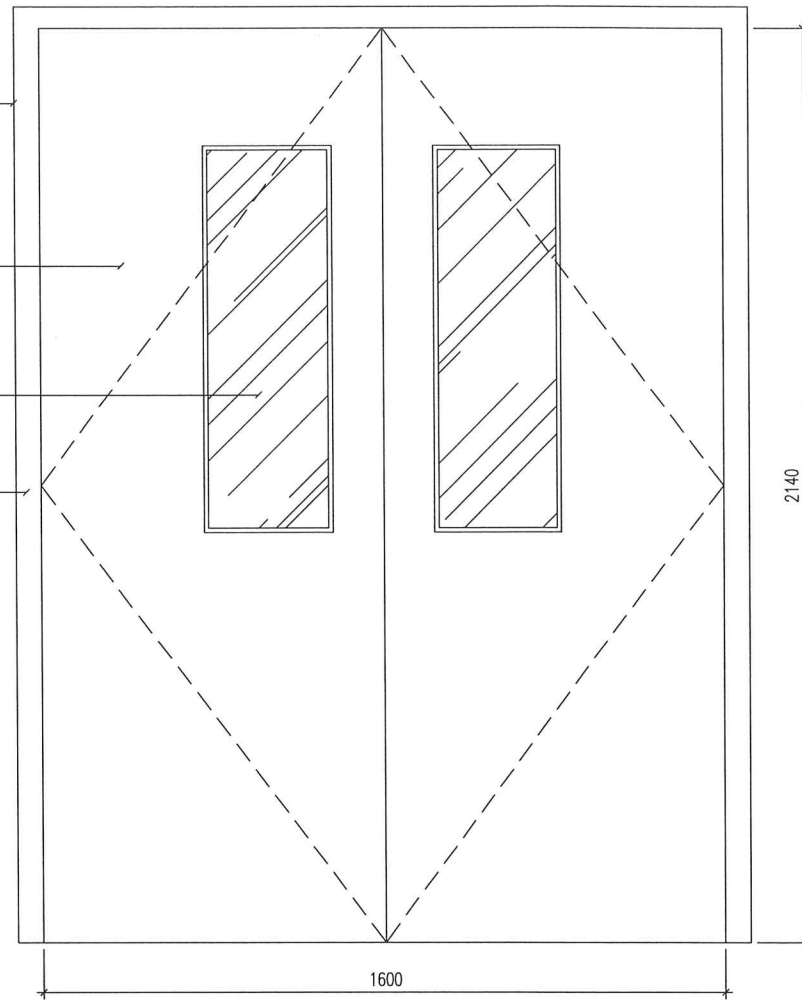

MẶT ĐỨNG

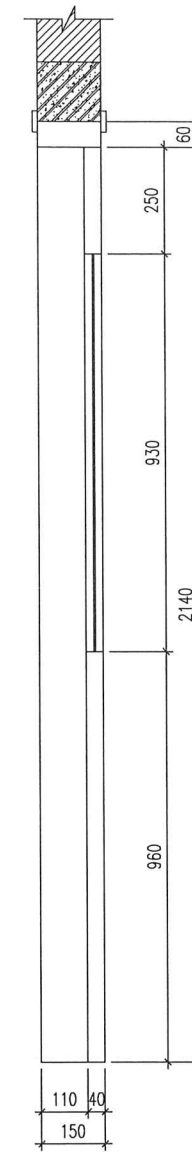

MẶT CẮT DỌC

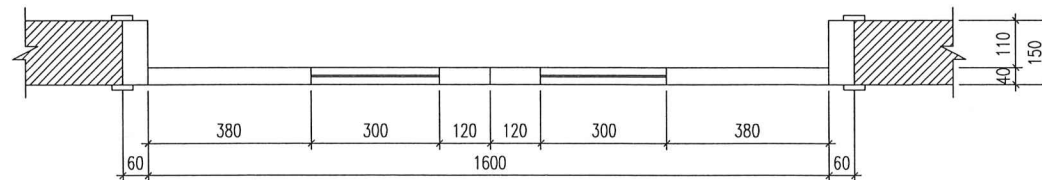

MẶT CẮT NGANG

GHI CHÚ:
-CỬA ĐI (1600x2140x150)MM
-SỐ LƯỢNG: 01 BỘ
-CÁNH CỬA GỖ MDF LỎI XANH CHỐNG ẨM
BỀ MẶT PHỦ MELAMINE
-KHUNG CỬA GỖ TÀN BÌ
(TƯƠNG ĐƯƠNG HOẶC TỐT HƠN)
-MÀU SẮC THEO CHỈ ĐỊNH

SỬA ĐỔI

NGÀY XÁC NHẬN

1		
2		
3		
4		
5		
6		
7		
8		
9		
10		

HÀNG MỤC

CÀI TẠO, MUA SẴM, LẮP ĐẶT NỘI THẤT
CÁC PHÒNG KHÁCH
BỆNH VIỆN QUÂN Y 103

ĐỊA ĐIỂM XÂY DỰNG:
SỐ 261 ĐƯỜNG PHÙNG HÙNG, PHƯỜNG HÀ ĐÔNG
TP HÀ NỘI

CHỦ ĐẦU TƯ

BỆNH VIỆN QUÂN Y 103

ĐỊA ĐIỂM:
SỐ 261 ĐƯỜNG PHÙNG HÙNG, PHƯỜNG HÀ ĐÔNG
TP HÀ NỘI

TRƯỞNG PHÒNG HẬU CẦN KỸ THUẬT

THƯỢNG TÁ: TRẦN DUY ĐỒNG

TRƯỞNG BAN DOANH TRẠI

THIẾU TÁ: VŨ THẾ QUÂN

NGƯỜI LẬP

ĐẠI ÚY: LÊ MINH TRUNG

TÊN BẢN VẼ

CHI TIẾT CỬA ĐI

BẢN VẼ THIẾT KẾ

NGÀY PHÁT HÀNH: 09/.../2025

TỶ LỆ:

KÝ HIỆU BẢN VẼ:

NT-29