

CỘNG HÒA XÃ HỘI CHỦ NGHĨA VIỆT NAM
Độc lập - Tự do - Hạnh phúc

HỒ SƠ THIẾT KẾ BẢN VẼ THI CÔNG PCCC

Dự án/Công trình : XÂY DỰNG TRƯỜNG THCS VINH AN, XÃ VINH AN, HUYỆN VINH LỘC
Hạng mục : NHÀ LỚP HỌC 3 TẦNG 9 PHÒNG VÀ CÁC HẠNG MỤC PHỤ TRỢ
Chủ đầu tư : BAN QUẢN LÝ DỰ ÁN ĐẦU TƯ XÂY DỰNG HUYỆN VINH LỘC
Địa điểm XD : XÃ VINH AN, HUYỆN VINH LỘC, TỈNH THANH HOÁ
Đ.vị thiết kế XD : CÔNG TY TNHH XÂY DỰNG VÀ THƯƠNG MẠI THUẬN PHÁT
Đ.vị thiết kế PCCC : CÔNG TY TNHH THƯƠNG MẠI VÀ DV PCCC THANH BÌNH

CỘNG HÒA XÃ HỘI CHỦ NGHĨA VIỆT NAM
Độc lập - Tự do - Hạnh phúc

HỒ SƠ THIẾT KẾ BẢN VẼ THI CÔNG PCCC

Dự án/Công trình : XÂY DỰNG TRƯỜNG THCS VINH AN, XÃ VINH AN, HUYỆN VINH LỘC
Hạng mục : NHÀ LỚP HỌC 3 TẦNG 9 PHÒNG VÀ CÁC HẠNG MỤC PHỤ TRỢ
Chủ đầu tư : BAN QUẢN LÝ DỰ ÁN ĐẦU TƯ XÂY DỰNG HUYỆN VINH LỘC
Địa điểm XD : XÃ VINH AN, HUYỆN VINH LỘC, TỈNH THANH HOÁ

CHỦ ĐẦU TƯ

Trình Tuấn Vũ
GIÁM ĐỐC

ĐẠI DIỆN ĐƠN VỊ TK XD

Nguyễn Bá Thuận
GIÁM ĐỐC

ĐẠI DIỆN ĐƠN VỊ TK PCCC

Nguyễn Thị Mai
GIÁM ĐỐC

THANH HÒA, NĂM 2025

MẶT BẰNG TỔNG THỂ HỆ THỐNG CHỮA CHÁY

CHI CHỮ:

- 1 CÔNG CHÍNH (XÂY MỚI)
- 2 NHÀ BẢO VỆ (XÂY MỚI)
- 3 KHU ĐỂ XE HỌC SINH (XÂY MỚI)
- 4 KHỐI NHÀ LỚP HỌC 1 TẦNG (CẢI TẠO)
- 5 KHU NHÀ HIỆU BỘ (CẢI TẠO)
- 6 KHỐI NHÀ LỚP HỌC 3 TẦNG 9 PHÒNG (XÂY MỚI)
- 7 BỂ NƯỚC PCCC + NHÀ BƠM (XÂY MỚI)
- 8 NHÀ VỆ SINH (CẢI TẠO)
- 9 NHÀ ĐA NĂNG (ĐẦU TƯ GIAI ĐOẠN SAU)
- 10 SÂN THỂ THAO CƠ BẢN (ĐẦU TƯ GIAI ĐOẠN SAU)
- 11 SÂN CHƠI (XÂY MỚI)

TÊN VẬT TƯ, THIẾT BỊ	KÍ HIỆU
HỘ HỢP NƯỚC VỚI CẦU CHUYỂN KINH LƯỢNG	
CẦU LƯỚI LƯỚI PHÂN PHỐI 20x20x10x20x20	
TRỤ NƯỚC CHỨA CHÁY 3 CHỖ	
TRỤ NƯỚC CHỨA CHÁY	
ĐƯỜNG DẪN NƯỚC	
ĐƯỜNG DẪN NƯỚC	
ĐƯỜNG DẪN NƯỚC	

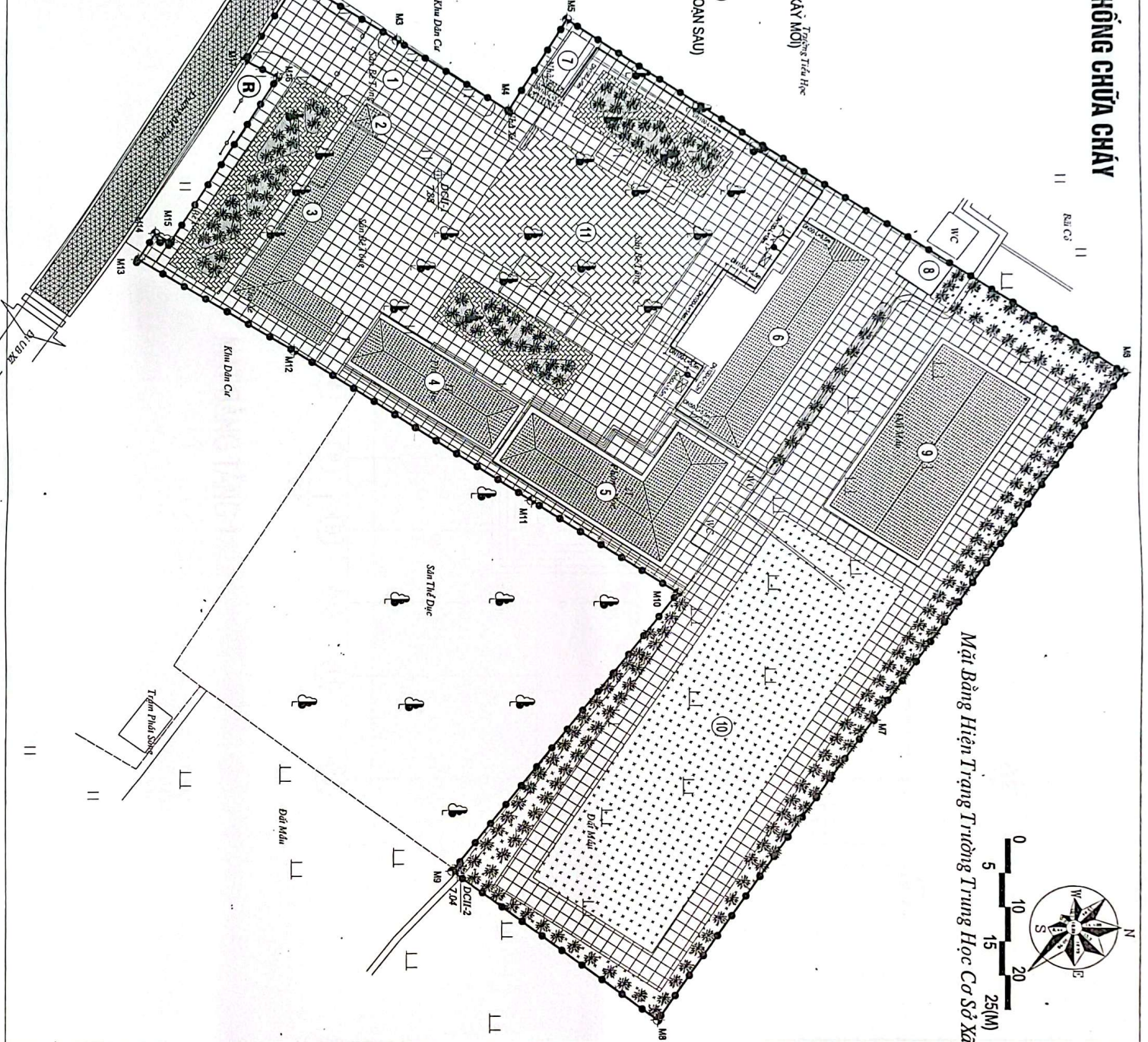

Mặt Bằng Hiện Trạng Trường Trung Học Cơ Sở Xã

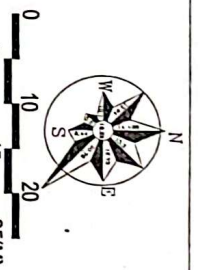

NO.	DESCRIPTION	DATE

CHỦ ĐẦU TƯ	CLIENT NAME
BAN QUẢN ĐẦU TƯ XÂY DỰNG	BAN QUẢN ĐẦU TƯ XÂY DỰNG
YÊN AN, HUYỆN VINH LỘC	HUYỆN VINH LỘC
DỰ AN/CÔNG TRÌNH:	PROJECT NAME
XÂY DỰNG TRƯỜNG THOS VINH AN	XÂY DỰNG TRƯỜNG THOS VINH AN
XÃ VINH AN, HUYỆN VINH LỘC	XÃ VINH AN, HUYỆN VINH LỘC
HÀNG MỨC: NHÀ LỚP HỌC 3 TẦNG 9 PHÒNG	HÀNG MỨC: NHÀ LỚP HỌC 3 TẦNG 9 PHÒNG
VÀ CÁC HÀNG MỨC PHỤ TRỢ	VÀ CÁC HÀNG MỨC PHỤ TRỢ
HÀNG MỨC	ITEM
HỆ THỐNG PHÒNG CHÁY CHỮA CHÁY	HỆ THỐNG PHÒNG CHÁY CHỮA CHÁY
ĐỊA ĐIỂM XD	PROJECT ADDRESS
XÃ VINH AN, HUYỆN VINH LỘC	XÃ VINH AN, HUYỆN VINH LỘC
TỈNH THANH HÓA	TỈNH THANH HÓA



CÔNG TY TNHH TM VÀ DỊCH VỤ
GEOSCO THANH BÌNH
 Số 04, 21 Tháng 02, P. Minh Xuân, TP. Thanh Hóa
 21 Tháng 02, P. Minh Xuân, TP. Thanh Hóa
 21 Tháng 02, P. Minh Xuân, TP. Thanh Hóa

DIRECTOR	NGUYỄN TRIỆU
CHỦ TRƯỞNG	NGUYỄN TRIỆU
DESIGNED BY	BUI VAN CHUYEN
THIẾT KẾ	BUI VAN CHUYEN
DRAWING BY	BUI VAN CHUYEN
KIỂM TRA	BUI VAN CHUYEN
CHECKED BY	LE VAN HOAN

HỒ SƠ THIẾT KẾ BVTG	
TÊN BẢN VẼ	DRAWING TITLE
MẶT BẰNG TỔNG THỂ	MẶT BẰNG TỔNG THỂ
HỆ THỐNG CHỮA CHÁY	HỆ THỐNG CHỮA CHÁY
MÃ SỐ CONTRACT NO	NGÀY H.T DATE
ABTN2025	2025
KÍ HIỆU B.V	DRAWING NO
CC - 01	CC - 01

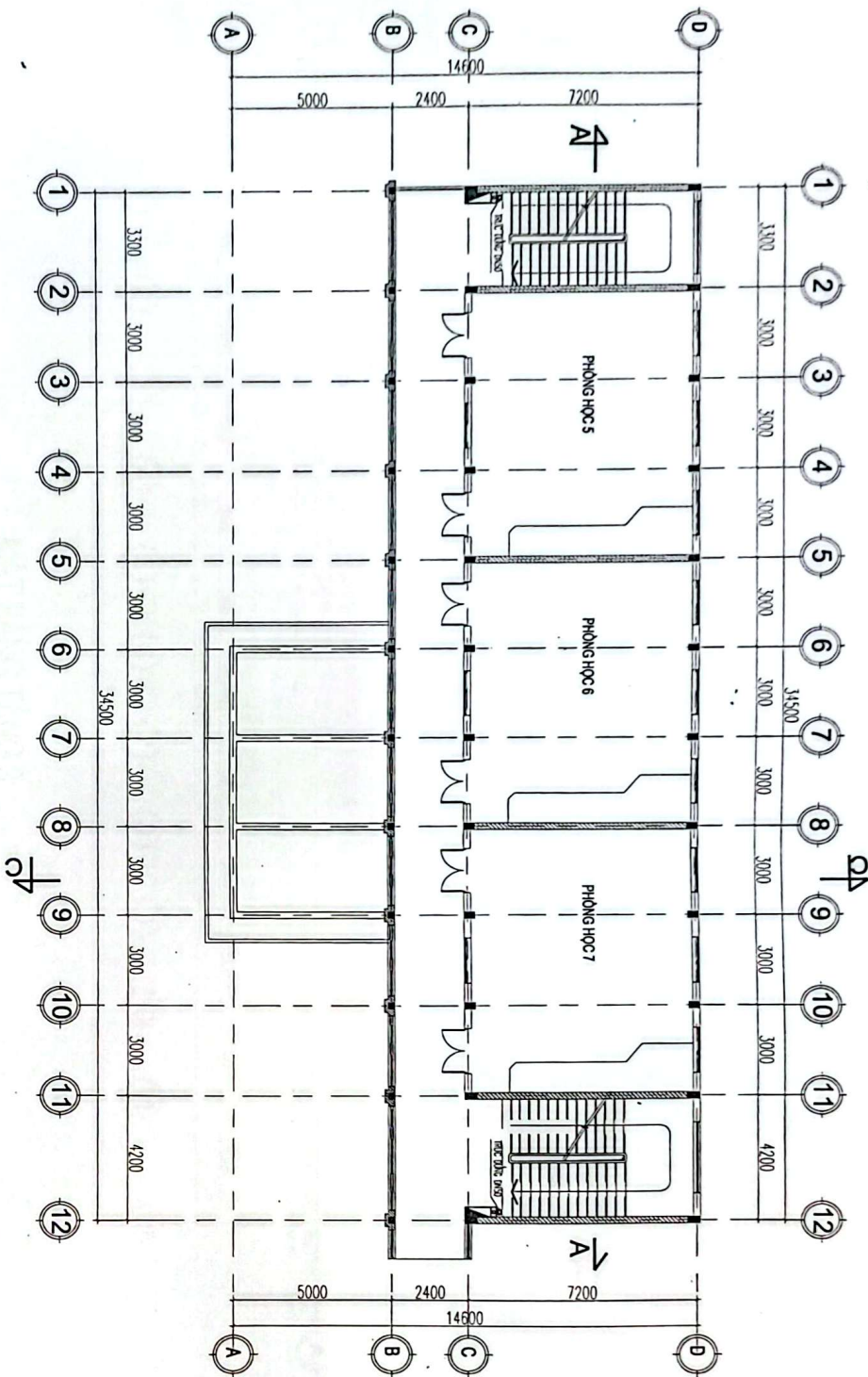

MẶT BẰNG TẦNG 2

TÊN VẬT LIÊU	KIỂU
DÒNG KÉP HÉP	D80
BỀ MẶT CÁN	B
HƯỚNG CÁN	B
-01 CÁN VÀ D80 - 1-2-3-4-5-6-7-8-9-10-11-12-13-14-15-16-17-18-19-20-21-22-23-24-25-26-27-28-29-30-31-32-33-34-35-36-37-38-39-40-41-42-43-44-45-46-47-48-49-50-51-52-53-54-55-56-57-58-59-60-61-62-63-64-65-66-67-68-69-70-71-72-73-74-75-76-77-78-79-80-81-82-83-84-85-86-87-88-89-90-91-92-93-94-95-96-97-98-99-100	
-02 BỀ MẶT CÁN	

NO.	DESCRIPTION	DATE

CHỦ ĐẦU TƯ	CLIENT NAME
BAN GIÁO DỤC TƯ XÂY DỰNG HUYỆN VINH LỘC	
DỰ ÁN CÔNG TRÌNH	PROJECT NAME
XÂY DỰNG TRƯỜNG THCS VINH AN XÃ VINH AN, HUYỆN VINH LỘC HANG MỨC: NHÀ LỚP HỌC 3 TẦNG 9 PHÒNG VÀ CÁC HANG MỨC PHỤ TRỢ	
HANG MỨC	ITEM
HỆ THỐNG PHÒNG CHÁY CHỮA CHÁY	
Địa điểm XD	PROJECT ADDRESS
XÃ VINH AN, HUYỆN VINH LỘC TỈNH THANH HÓA	



CÔNG TY TNHH KTM VÀ DỊCH VỤ THIẾT KẾ CÔNG TRÌNH THÀNH BÌNH THANH BÌNH THANH HÓA	ĐẠI DIỆN CÔNG TY
NGUYỄN TRỊ HIỆU	
CHỦ TRƯỞNG	
NGUYỄN TRỊ HIỆU	
DESIGNED BY	BUI VĂN CHUYỀN
THIẾT KẾ	BUI VĂN CHUYỀN
DESIGNED BY	BUI VĂN CHUYỀN
THIẾT KẾ	BUI VĂN CHUYỀN
DRAWING BY	BUI VĂN CHUYỀN
Kiểm tra	LE VĂN HOÀN
CHECKED BY	LE VĂN HOÀN

HỒ SƠ THIẾT KẾ BVTG	DRAWING TITLE
TÊN BẢN VẼ	MẶT BẰNG CHỮA CHÁY TẦNG 2
MÃ SỐ SỐ CONTRACT NO	DATE
11/2025	2025
NGÀY HT	KIỂU BẰNG
DATE	DRAWING NO
2025	CC - 03

NO.	DESCRIPTION	DATE

CHỦ ĐẦU TƯ	CLIENT NAME
BAN QLDA ĐẦU TƯ XÂY DỰNG HUYỆN VINH LỘC	
DỰ AN/CÔNG TRÌNH:	PROJECT NAME
XÂY DỰNG TRƯỜNG THCS VINH AN XÃ VINH AN, HUYỆN VINH LỘC	
HÀNG MỨC: NHÀ LỚP HỌC 3 TẦNG 9 PHÒNG VÀ CÁC HÀNG MỨC PHỤ TRỢ	
HÀNG MỨC	ITEM
HỆ THỐNG PHÒNG CHÁY CHỮA CHÁY	
ĐỊA ĐIỂM XD	PROJECT ADDRESS
XÃ VINH AN, HUYỆN VINH LỘC TỈNH THANH HÓA	



CÔNG TY TNHH THIẾT KẾ VÀ DỊCH VỤ KỸ THUẬT VÀ XÂY DỰNG
CÔNG TY TNHH THIẾT KẾ VÀ DỊCH VỤ KỸ THUẬT VÀ XÂY DỰNG
 Số 04/23 Trần Hưng Đạo, P. Trần Hưng Đạo, TP. Thanh Hóa
 Điện thoại: 0232 382 1111 - 382 1112 - 382 1113
 Email: kts@kts.vn - kts@kts.vn - kts@kts.vn
 Website: www.kts.vn

CHỦ TRƯ	NGUYỄN TRỊ HIẾU
DESIGNED BY	BUI VĂN CHUYỀN
THẺ HIỆN	BUI VĂN CHUYỀN
DRAWING BY	BUI VĂN CHUYỀN
KIỂM	BUI VĂN CHUYỀN
CHECKED BY	LE VĂN HOÀN

HỒ SƠ THIẾT KẾ BVTC	DRAWING TITLE
TÊN BẢN VẼ	MẶT BẰNG NHÀ BOM
MÃ SỐ SỐ	NGÀY HT
CONTRACT NO	DATE
.../.../2025	.../.../2025
KIẾU BÝ	DRAWING NO
CC - 06	

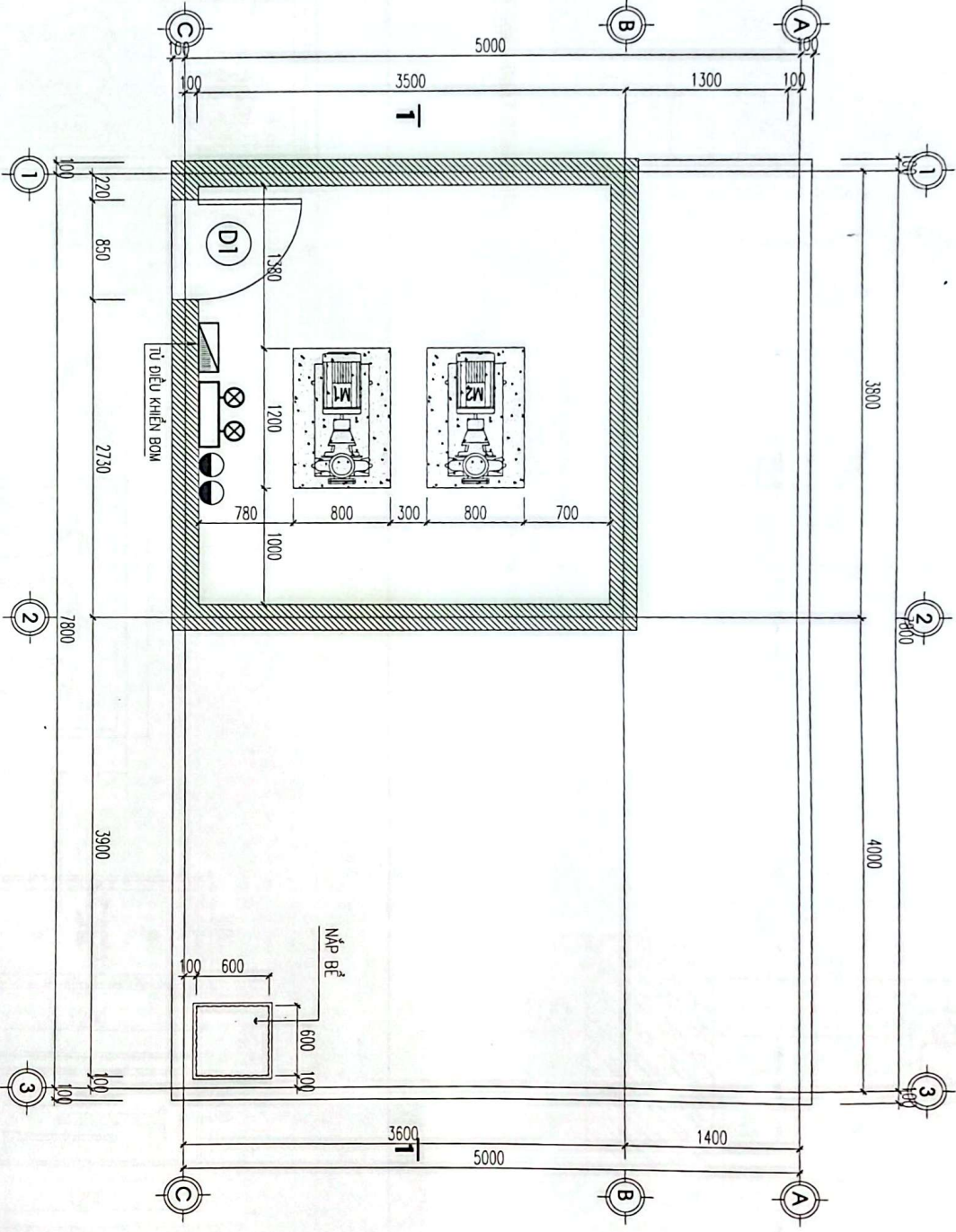

MẶT BẰNG NHÀ BOM

T	TÊN VẬT TƯ, THIẾT BỊ	KÍ HIỆU
	DÈN CHIẾU SÁNG SỰ CỐ	
	BÌNH CHỮA CHÁY MFZLB-ABC	
	TỦ ĐIỀU KHIỂN BOM	

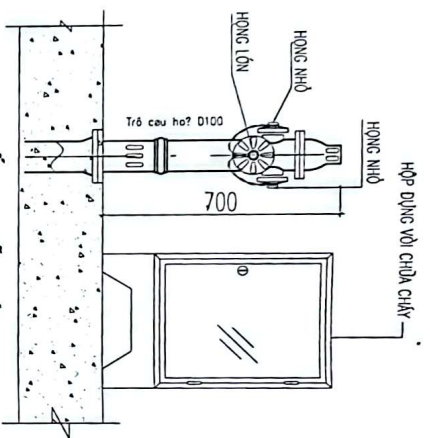
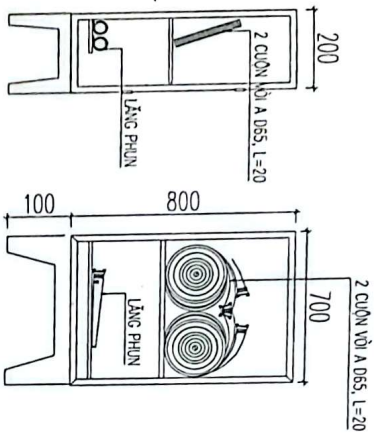

CHI TIẾT TRỤ CHỮA CHÁY

CHI TIẾT HỘP PHƯƠNG TIỆN CHỮA CHÁY NGOÀI NHÀ

- 01 HỘNG LỚN ĐƯỜNG KINH TRONG 110MM
- 02 HỘNG NHỎ ĐƯỜNG KINH TRONG 69MM
- HỘNG LỚN QUAY RA PHÍA LÒNG ĐƯỜNG
- ĐỘ SÂU CHỜN ĐĂNG: 500MM
- CÁCH LẾP ĐƯỜNG < 2,5M
- CÁCH CÔNG TRÌNH > 1M

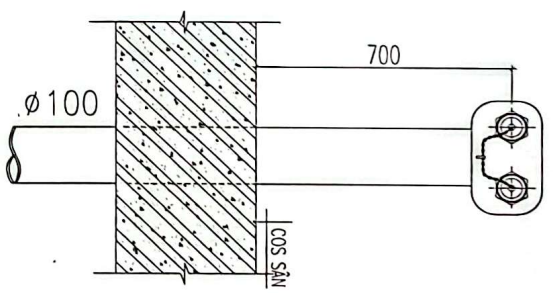

HỘNG TIẾP NƯỚC CHỮA CHÁY 2 CỬA D65

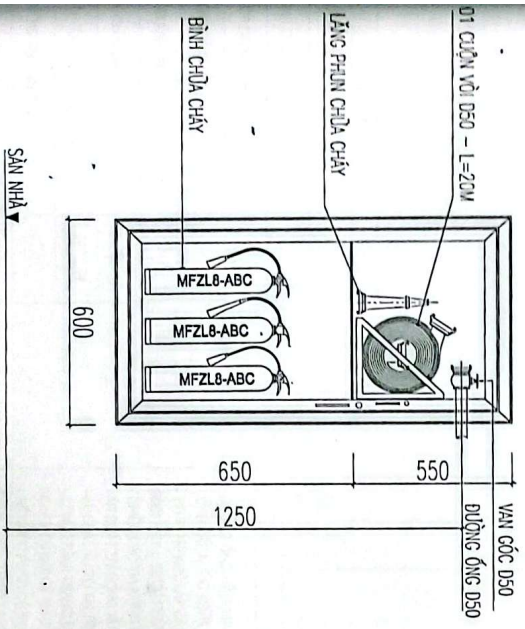

CHI TIẾT LẮP ĐẶT HỘNG NƯỚC CHỮA CHÁY TRONG NHÀ

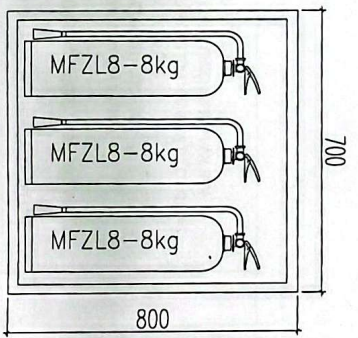

CHI TIẾT LẮP ĐẶT BÌNH CHỮA CHÁY

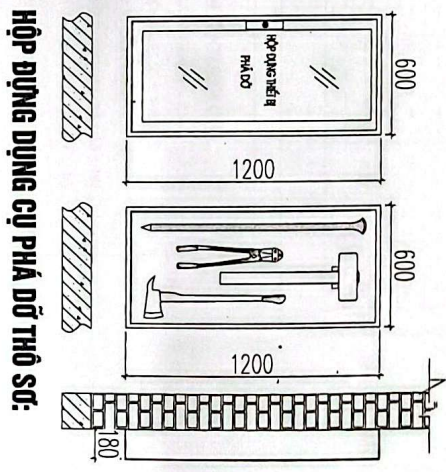

HỘP DỤNG CỤ PHẠ ĐỒ THỦ SỬ:

- XÂY BÊNG L=1M (1 ĐẦU NHỎN, 1 ĐẦU DẸT)
- KIM CỒNG LỰC L=0,6M, TÀI CẮT ĐÓNG
- RỦI CẦU NẠM (2KG, CÁN DÀI 90CM, CHẤT LIÊU TIẾP TIẾC CARBON CƯỜNG ĐỘ CAO)
- BÌA TÁ (TIẾP CARBON CƯỜNG ĐỘ CAO, NẶNG 5KG, CÁN DÀI 50 CM)

NO.	DESCRIPTION	DATE

CHỦ ĐẦU TƯ	CLIENT NAME
BAN QUẢN LÝ TƯ XÂY DỰNG HỢNG VINH LỘC	
DỰ AN CÔNG TRÌNH:	PROJECT NAME
XÂY DỰNG TRƯỜNG THCS VINH AN XÃ VINH AN, HỢNG VINH LỘC	
HẠNG MỨC: NHÀ LỚP HỌC 3 TẦNG 9 PHÒNG VÀ CÁC HẠNG MỨC PHỤ TRỢ	
HẠNG MỨC	ITEM
HỆ THỐNG PHÒNG CHÁY CHỮA CHÁY	
ĐỊA ĐIỂM XD	PROJECT ADDRESS
XÃ VINH AN, HỢNG VINH LỘC	
THỊ TRẤN HOÀ	



CÔNG TY TNHH THIẾT KẾ VÀ DỊCH VỤ
POCOC THANH BÌNH
 Số 46/21 Trần Hưng Đạo, Phường 1, Quận 5, TP. Hồ Chí Minh
 Điện thoại: 0903.111.111, 0903.111.112, 0903.111.113
 Email: pococ@pococ.vn, pococ@pococ.com

DIRECTOR	NGƯỜI TRƯỞNG
CHỦ TRƯ	
DESIGNED BY	BỘ VĂN CHỢN
THE HIỆN	
DRAWING BY	BỘ VĂN CHỢN
Kiểm	
CHECKED BY	LE VĂN HOÀN

HỒ SƠ THIẾT KẾ BVTG	DRAWING TITLE
TÊN BẢN VẼ	
CHI TIẾT LẮP ĐẶT	
MÃ SỐ	NGÀY H.T
CONTRACT NO	DATE
...PARTS	...SHEET
KIỂM NGHIỆM	ĐÁNH GIÁ
CC - 07	

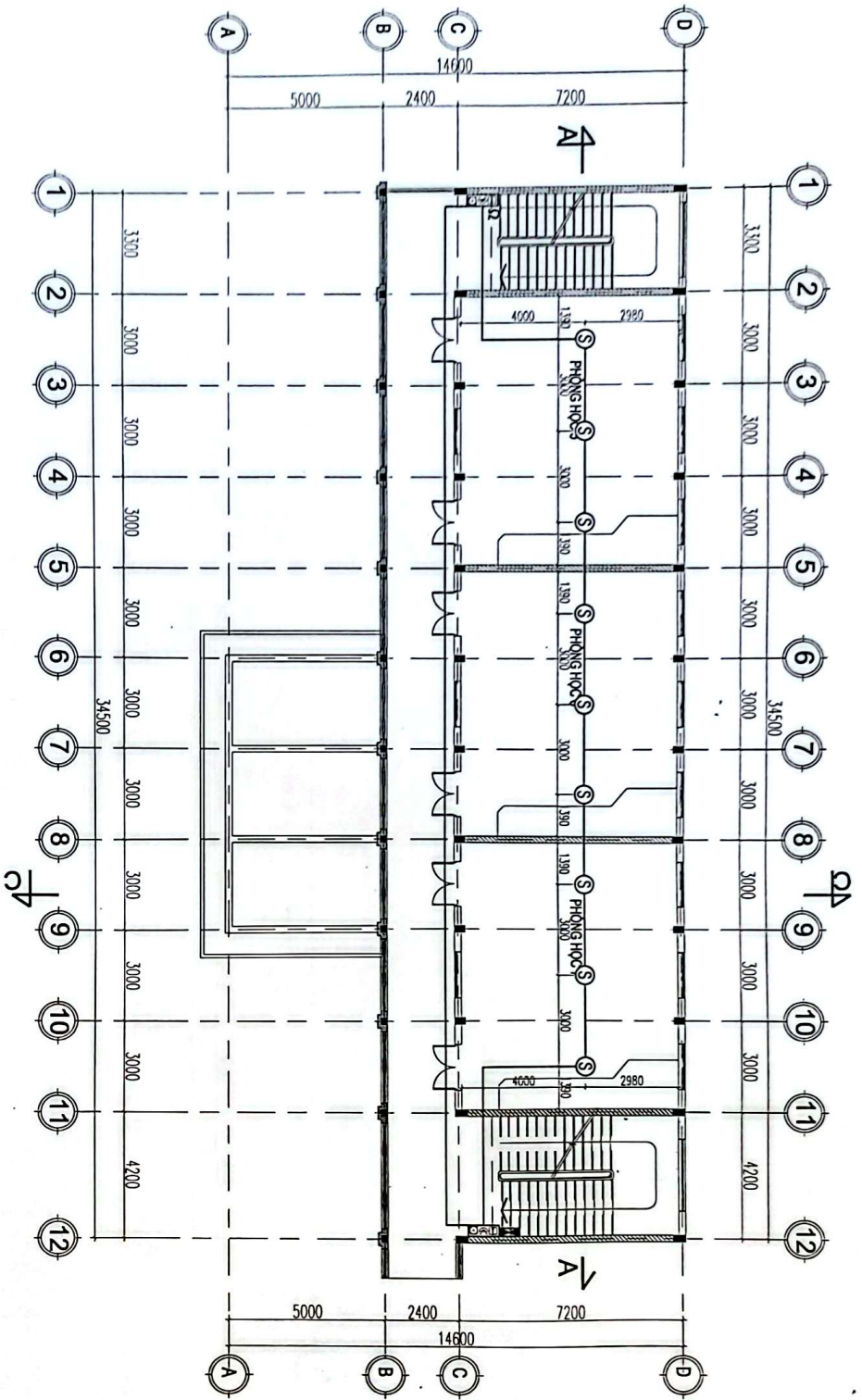

MẶT BẰNG TẦNG 2

TÊN VẬT TƯ/HỆ THỐNG	KÍ HIỆU
ĐÁU BẢO CHÁY KHỎI	⑤
TỔ HỢP CHỐNG ĐẬP/KHỬ ÁN	②
DÂY THẪNG 20x3 MANG LƯỚI MANG CHỐNG ĐẬP	20x3/20M
CHỖ THẪNG 100x20x3 MANG LƯỚI MANG CHỐNG ĐẬP	100x20/3M
HỢP ĐÁU KHỎI	②
ĐỘN MỎ CỎ ĐÁ KHỎI	②

NO.	DESCRIPTION	DATE

CHỦ ĐẦU TƯ	CLIENT NAME
BAN QUẢN LÝ ĐẦU TƯ XÂY DỰNG HỢTÊN VINH LỘC	
DỰ ÁN/CÔNG TRÌNH:	PROJECT NAME
XÂY DỰNG TRƯỜNG THCS VINH AN XÃ VINH AN, HUYỆN VINH LỘC	
HÀNG MỤC: NHÀ LỚP HỌC 3 TẦNG 9 PHÒNG VÀ CÁC HÀNG MỤC PHỤ TRỢ	
HÀNG MỤC	ITEM
HỆ THỐNG PHÒNG CHÁY CHỮA CHÁY	
ĐỊA ĐIỂM XD	PROJECT ADDRESS
XÃ VINH AN, HỢTÊN VINH LỘC TỈNH THANH HÓA	



CÔNG TY TNHH THIẾT KẾ VÀ XÂY DỰNG
CÔNG TY TNHH THIẾT KẾ VÀ XÂY DỰNG
 10/11/2025
 10/11/2025
 10/11/2025

CHỦ TÔI	NGUYỄN TRỊ HIỆU
DESIGNED BY	BUI VĂN CHUYỀN
THIẾT KẾ	BUI VĂN CHUYỀN
THẪM NGHIỆM	BUI VĂN CHUYỀN
Kiểm tra	BUI VĂN CHUYỀN
CHECKED BY	LE VĂN HOÀN

HỒ SƠ THIẾT KẾ BVTG	DRAWING TITLE
TÊN BẢN VẼ	MẶT BẰNG BẢO CHÁY TẦNG 2
MÃ SỐ CONTRACT NO	DATE
10/11/2025	10/11/2025
KÍ HIỆU BVTG	DRAWING NO
BC - 03	

NO.	DESCRIPTION	DATE

CHỦ ĐẦU TƯ CLIENT NAME
 BAN QUẢN LÝ TƯ XÂY DỰNG
 HUYỆN VINH LỘC

DỰ ÁN CÔNG TRÌNH: PROJECT NAME
 XÂY DỰNG TRƯỜNG THOS VINH AN
 XÃ VINH AN, HUYỆN VINH LỘC
 HẠNG MỨC: NHÀ LỚP HỌC 3 TẦNG 9 PHÒNG
 VÀ CÁC HẠNG MỨC PHỤ TRỢ

HẠNG MỤC ITEM
 HỆ THỐNG PHÒNG CHÁY CHỮA CHÁY

ĐỊA ĐIỂM XD PROJECT ADDRESS
 XÃ VINH AN, HUYỆN VINH LỘC
 TỈNH THANH HÓA



CÔNG TY THIẾT KẾ VÀ DỊCH VỤ
PHẠC THÀNH BÌNH
 17 THANH HÓA T. THANH HÓA

GIÁM ĐỐC FCCC
THÀNH BÌNH
TRƯỞNG

CHỦ TRƯỞNG KẾ HOẠCH VÀ QUẢN LÝ DỰ ÁN
TRẦN VĂN HÒA

DESIGNED BY BUI VAN CHUYEN
DESIGNED BY BUI VAN CHUYEN
DESIGNED BY BUI VAN CHUYEN

THẺ HIỆN
DRAWING BY BUI VAN CHUYEN
KIỂM
CHECKED BY LE VAN HOAN

HỒ SƠ THIẾT KẾ BVTG
TÊN BẢN VẼ DRAWING TITLE
 CHI TIẾT LẮP ĐẶT
 ĐẶT ĐÈN EXIT, ĐÈN CHỈ SÁNG SỰ CỐ

MÃ SỐ NGÀY HT
CONTRACT NO DATE
 .../.../2025

KIẾU BẰNG
DRAWING NO
 EX - 04

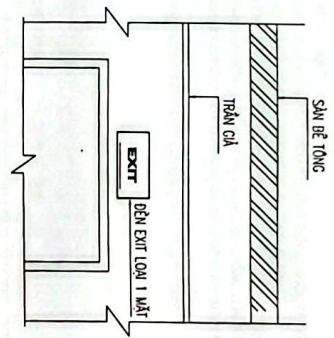

CỬA VÀO HOẶC CỬA THANG THOÁT HIỂM

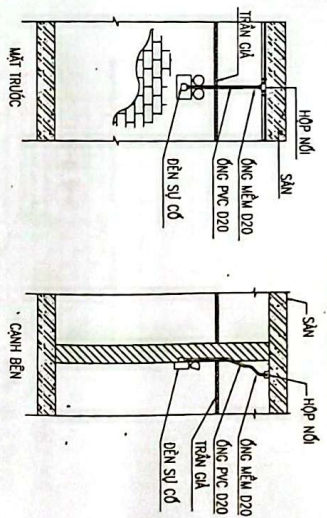

CHI TIẾT LẮP ĐẶT ĐÈN SỰ CỐ LOẠI TREO TƯỜNG

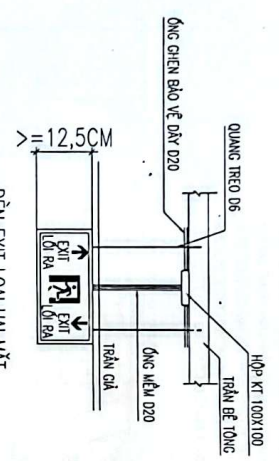

ĐÈN EXIT LOẠI HAI MẶT
LOẠI CÓ MŨI TÊN CHỈ 2 CHIỀU

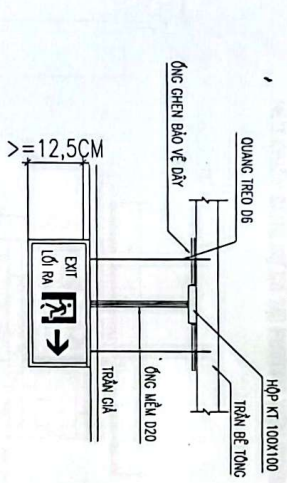

ĐÈN EXIT LOẠI HAI MẶT
LOẠI CÓ MŨI TÊN CHỈ PHẢI

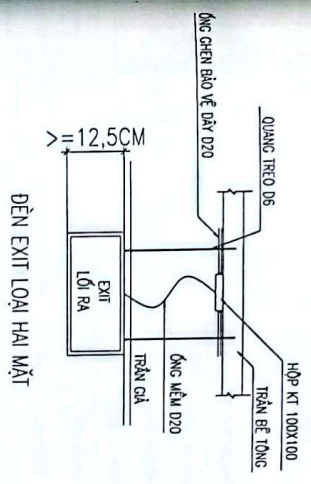

ĐÈN EXIT LOẠI HAI MẶT

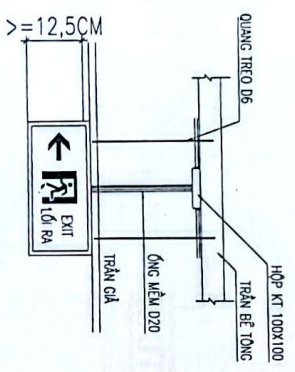

ĐÈN EXIT LOẠI HAI MẶT
LOẠI CÓ MŨI TÊN CHỈ TRÁI

SƠ ĐỒ CHỈ DẪN THOÁT NẠN TẦNG 1

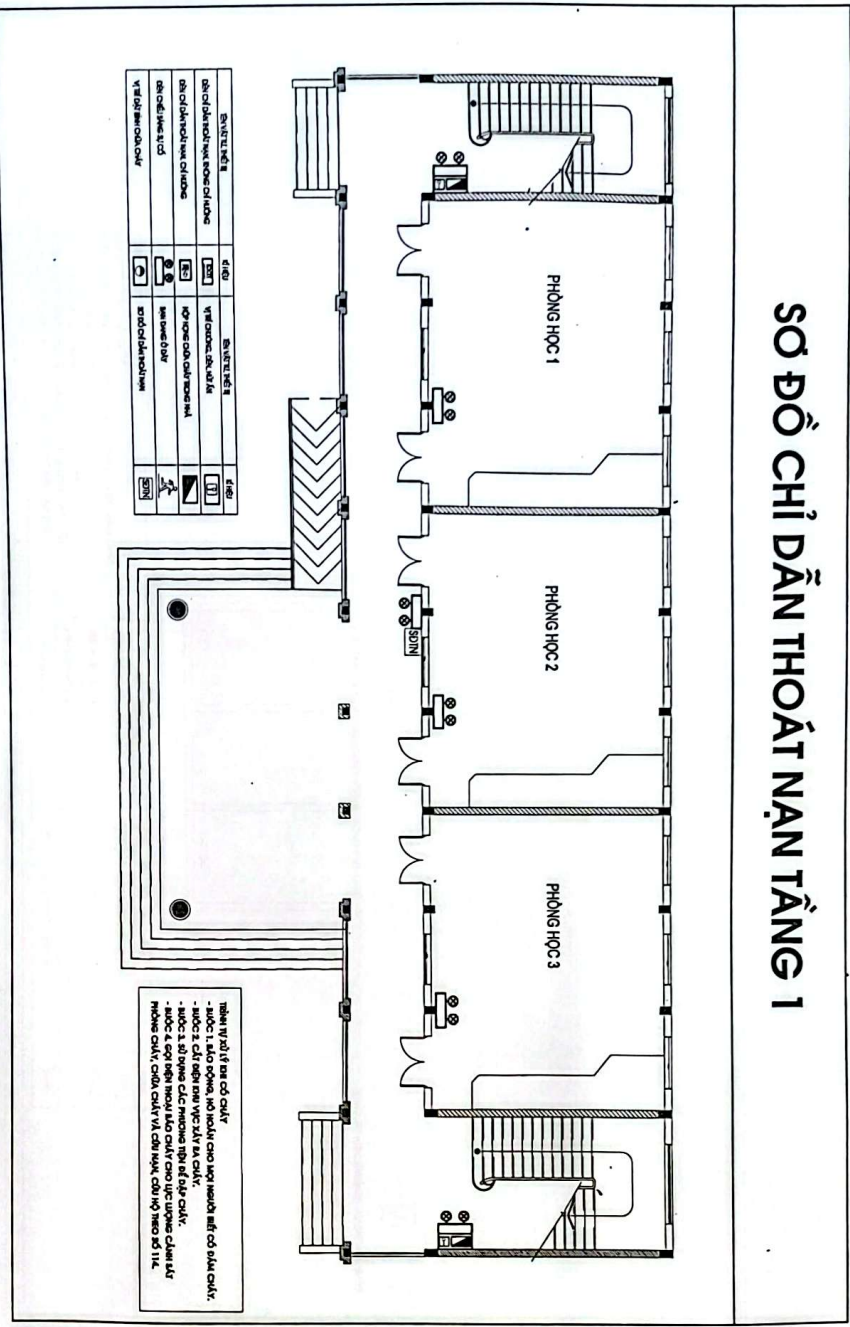

Thước tỷ lệ 1:500
 - MỨC 1: MỨC ĐỘ AN TOÀN, KHÔNG CÓ CHỖ CHỤY
 - MỨC 2: CHỖ CÓ CHỖ CHỤY NHỎ, KHÔNG CHỖ CHỤY LỚN
 - MỨC 3: CHỖ CÓ CHỖ CHỤY LỚN, CHỖ CÓ CHỖ CHỤY LỚN VÀ CHỖ CHỤY LỚN
 - MỨC 4: CHỖ CÓ CHỖ CHỤY LỚN VÀ CHỖ CHỤY LỚN VÀ CHỖ CHỤY LỚN VÀ CHỖ CHỤY LỚN

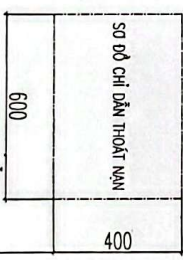

• CAO ĐỘ LẤP ĐẶT
 SÀN HOÀN THIỆN

NO.	DESCRIPTION	DATE

CHỦ ĐẦU TƯ: CLIENT NAME
 BAN QLDA ĐẦU TƯ XÂY DỰNG
 HUYỆN VINH LỘC

DỰ/AN/ƯNG TRÌNH: PROJECT NAME
 XÂY DỰNG TRƯỜNG THCS VINH AN
 XÃ VINH AN, HUYỆN VINH LỘC
 HẰNG MỨC: NHÀ LỚP HỌC 3 TẦNG 9 PHÒNG
 VÀ CÁC HẰNG MỨC PHỤ TRỢ

HẰNG MỨC: ITEM
 HỆ THỐNG PHÒNG CHÁY CHỮA CHÁY

ĐỊA ĐIỂM XD: PROJECT ADDRESS
 XÃ VINH AN, HUYỆN VINH LỘC
 TỈNH THANH HÓA



CÔNG TY TNHH SMA VÀ DỊCH VỤ THIẾT KẾ THÀNH BÌNH
 ĐƠN VỊ THIẾT KẾ VÀ DỊCH VỤ
 2/ HẰNG MỨC PHỤ TRỢ

GIÁM ĐỐC: PCCC
 T. THANH BÌNH

DIRECTOR: NGUYỄN TRI HIỆU

CHỦ TRÌ: BÙI VĂN CHUYỀN

PRESIDED BY: BÙI VĂN CHUYỀN

THIẾT KẾ: BÙI VĂN CHUYỀN

DESIGNED BY: BÙI VĂN CHUYỀN

THẺ HIỆN: BÙI VĂN CHUYỀN

DRAWING BY: BÙI VĂN CHUYỀN

KIỂM: BÙI VĂN CHUYỀN

CHECKED BY: LÊ VĂN HOÀN

HỒ SƠ THIẾT KẾ BVTC
 TÊN BẢN VẼ: DRAWING TILE
 SỐ ĐỒ CHỈ DẪN THOÁT NẠN TẦNG 1

MÃ SỐ CONTRACT NO: -A87K2025
 NGÀY H.T DATE: -2025
 KÍ HẸU BY DRAWING NO: EX-06

SƠ ĐỒ CHỈ DẪN THOÁT NẠN TẦNG 2

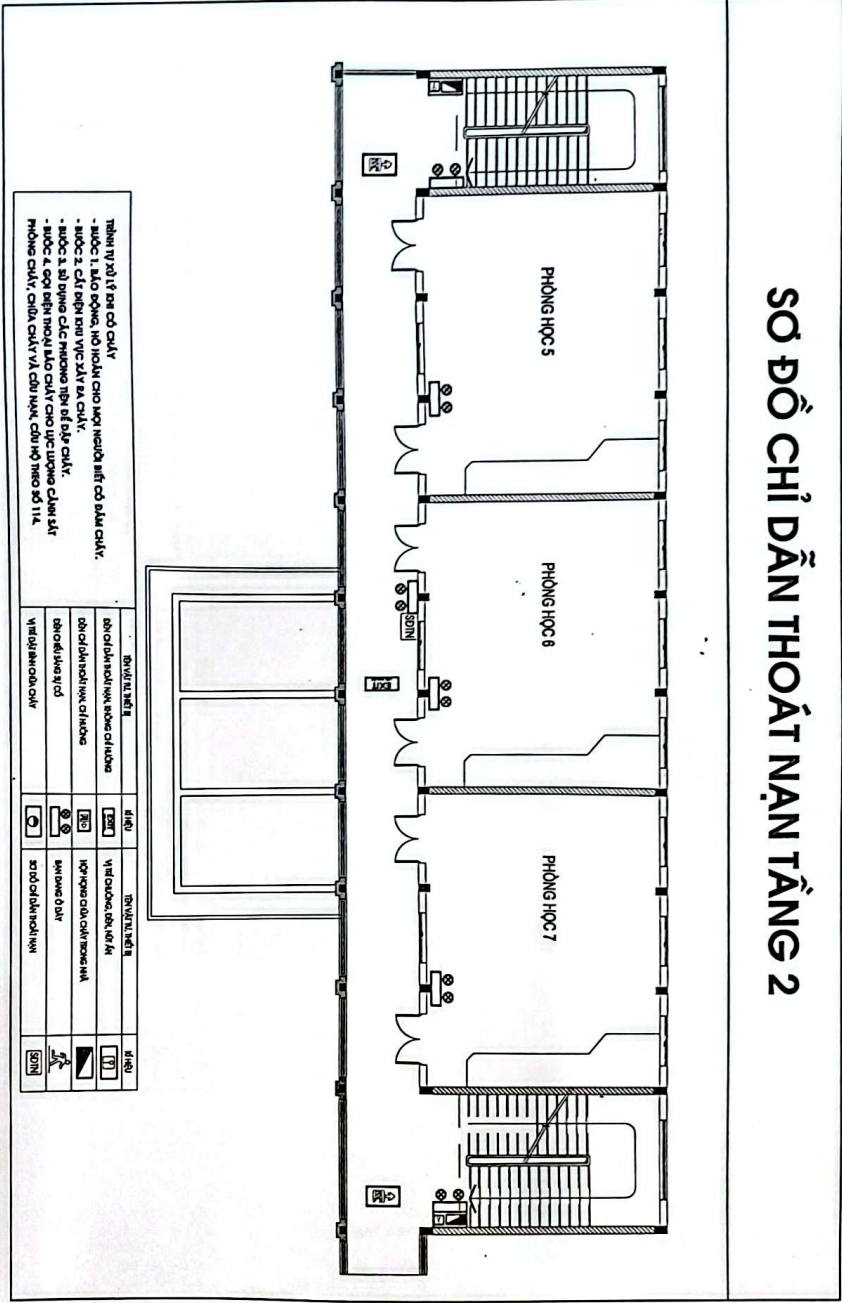

- Tính từ số 1 ở các chỗ này
- bước 1. Báo động, hô hoán cho mọi người biết có đám cháy.
 - bước 2. Chỉ dẫn mọi việc xảy ra cháy.
 - bước 3. Sử dụng các phương tiện để dập cháy.
 - bước 4. Sơ tán mọi người ra khỏi chỗ ở, làm việc, sinh hoạt.

ĐƠN VỊ THIẾT KẾ	ĐỊA ĐIỂM	TRẠNG THÁI THIẾT KẾ	ĐỊA ĐIỂM
Đơn vị thiết kế	Địa điểm	Trạng thái	Địa điểm
Đơn vị thiết kế	Địa điểm	Trạng thái	Địa điểm
Đơn vị thiết kế	Địa điểm	Trạng thái	Địa điểm

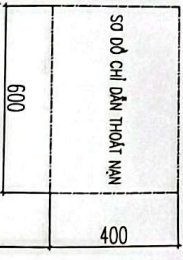

CAO ĐỘ LẤP ĐẶT
SÀN HOÀN THIÊN

NO.	DESCRIPTION	DATE

CHỦ ĐẦU TƯ: BAN GIÁO DỤC TƯ XÂY DỰNG HUYỆN VINH LỘC

DỰ ÁN/CÔNG TRÌNH: XÂY DỰNG TRƯỜNG THCS VINH AN XÃ VINH AN, HUYỆN VINH LỘC

HÀNG MỤC: NHÀ LỚP HỌC 3 TẦNG 9 PHÒNG VÀ CÁC HÀNG MỤC PHỤ TRỢ

HÀNG MỤC: HỆ THỐNG PHÒNG CHÁY CHỮA CHÁY

ĐỊA ĐIỂM XD: XÃ VINH AN, HUYỆN VINH LỘC, TỈNH THANH HÓA

CÔNG TY TNHH MỸ VÀ DỊCH VỤ
CÔNG TRÌNH

PHẠM VĂN CHUYỀN
NGUYỄN TRÍ HIỆU

PHẠM VĂN CHUYỀN
BUI VĂN CHUYỀN

PHẠM VĂN CHUYỀN
BUI VĂN CHUYỀN

PHẠM VĂN CHUYỀN
LE VĂN HOÀN

HỒ SƠ THIẾT KẾ BVTC

TÊN BẢN VẼ: DRAWING TITLE

SƠ ĐỒ CHỈ DẪN THOÁT NẠN TẦNG 2

MÃ HỒ SƠ CONTRACT NO: -ABT/2025

NGÀY H.T DATE: -2025

KIẾM TRA BY DRAWING NO: EX - 07

SƠ ĐỒ CHỈ DẪN THOÁT NẠN TẦNG 3

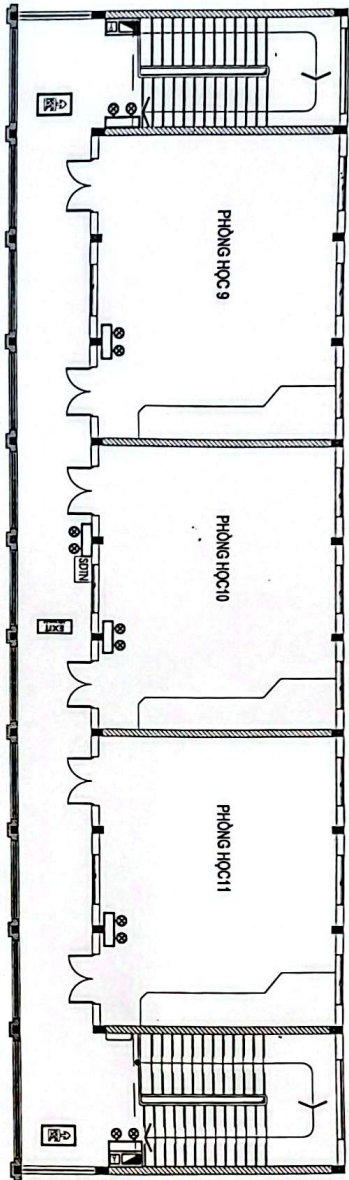

Tên dự án: Dự án trường THPT Vinh An Mục đích: Xây dựng trường THPT Vinh An Địa điểm: Xã Vinh An, Huyện Vinh Lộc, Tỉnh Thanh Hóa Đơn vị: Công ty TNHH Xây dựng và Dịch vụ Ngày: 15/05/2025	ĐIỀU KIỆN	ĐIỀU KIỆN	ĐIỀU KIỆN	ĐIỀU KIỆN
	ĐIỀU KIỆN	ĐIỀU KIỆN	ĐIỀU KIỆN	ĐIỀU KIỆN
	ĐIỀU KIỆN	ĐIỀU KIỆN	ĐIỀU KIỆN	ĐIỀU KIỆN
	ĐIỀU KIỆN	ĐIỀU KIỆN	ĐIỀU KIỆN	ĐIỀU KIỆN

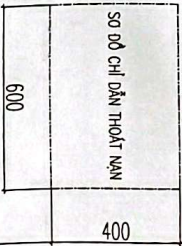

CAO ĐỘ LẤP ĐẶT
SÀN HOÀN THIÊN

NO.	DESCRIPTION	DATE

CHỦ ĐẦU TƯ: BAN QLDA ĐẦU TƯ XÂY DỰNG HUYỆN VINH LỘC

DỰ ÁN CÔNG TRÌNH: XÂY DỰNG TRƯỜNG THCS VINH AN

XÃ VINH AN, HUYỆN VINH LỘC
 HANG MỨC: NHÀ LỚP HỌC 3 TẦNG 9 PHÒNG VÀ CÁC HANG MỨC PHỤ TRỢ

HANG MỨC: HỆ THỐNG PHÒNG CHAY CHỮA CHÁY

ĐỊA ĐIỂM XÂY DỰNG: XÃ VINH AN, HUYỆN VINH LỘC, TỈNH THANH HÓA



CÔNG TY TNHH XÂY DỰNG VÀ DỊCH VỤ
 CÔNG TY TNHH XÂY DỰNG VÀ DỊCH VỤ
 ĐƠN VỊ: XÂY DỰNG VÀ DỊCH VỤ

ĐƠN VỊ: XÂY DỰNG VÀ DỊCH VỤ

ĐƠN VỊ: XÂY DỰNG VÀ DỊCH VỤ

ĐƠN VỊ: XÂY DỰNG VÀ DỊCH VỤ

ĐƠN VỊ: XÂY DỰNG VÀ DỊCH VỤ

ĐƠN VỊ: XÂY DỰNG VÀ DỊCH VỤ

ĐƠN VỊ: XÂY DỰNG VÀ DỊCH VỤ

ĐƠN VỊ: XÂY DỰNG VÀ DỊCH VỤ

ĐƠN VỊ: XÂY DỰNG VÀ DỊCH VỤ

ĐƠN VỊ: XÂY DỰNG VÀ DỊCH VỤ

ĐƠN VỊ: XÂY DỰNG VÀ DỊCH VỤ

ĐƠN VỊ: XÂY DỰNG VÀ DỊCH VỤ

ĐƠN VỊ: XÂY DỰNG VÀ DỊCH VỤ

ĐƠN VỊ: XÂY DỰNG VÀ DỊCH VỤ

ĐƠN VỊ: XÂY DỰNG VÀ DỊCH VỤ

ĐƠN VỊ: XÂY DỰNG VÀ DỊCH VỤ

ĐƠN VỊ: XÂY DỰNG VÀ DỊCH VỤ

ĐƠN VỊ: XÂY DỰNG VÀ DỊCH VỤ

ĐƠN VỊ: XÂY DỰNG VÀ DỊCH VỤ

ĐƠN VỊ: XÂY DỰNG VÀ DỊCH VỤ

ĐƠN VỊ: XÂY DỰNG VÀ DỊCH VỤ

ĐƠN VỊ: XÂY DỰNG VÀ DỊCH VỤ

ĐƠN VỊ: XÂY DỰNG VÀ DỊCH VỤ