

**D.1 (SL=1; L=80120)**  
TL: 1/25

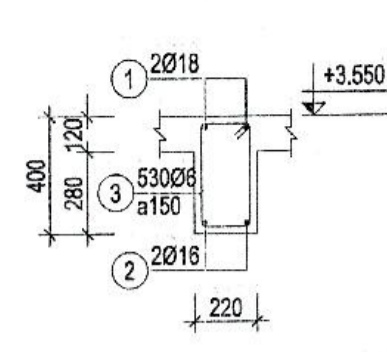

**D.2 (SL=1; L=79420)**  
TL: 1/25

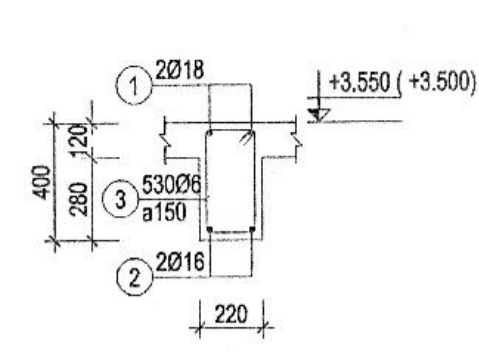

**D.3 (SL=1; L=79420)**  
TL: 1/25

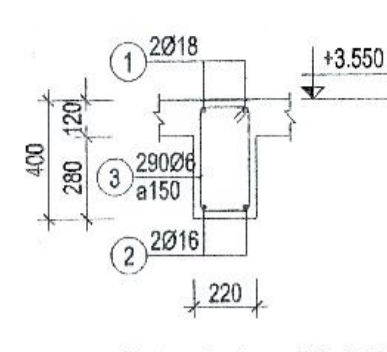

**D.4 (SL=1; L=43420)**  
TL: 1/25

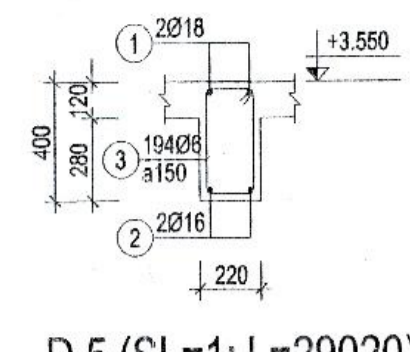

**D.5 (SL=1; L=29020)**  
TL: 1/25

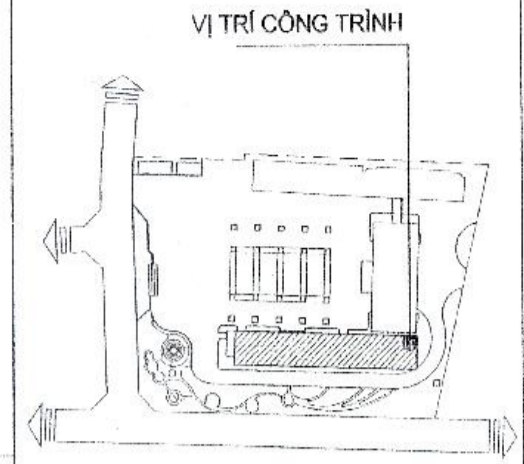

VỊ TRÍ CÔNG TRÌNH

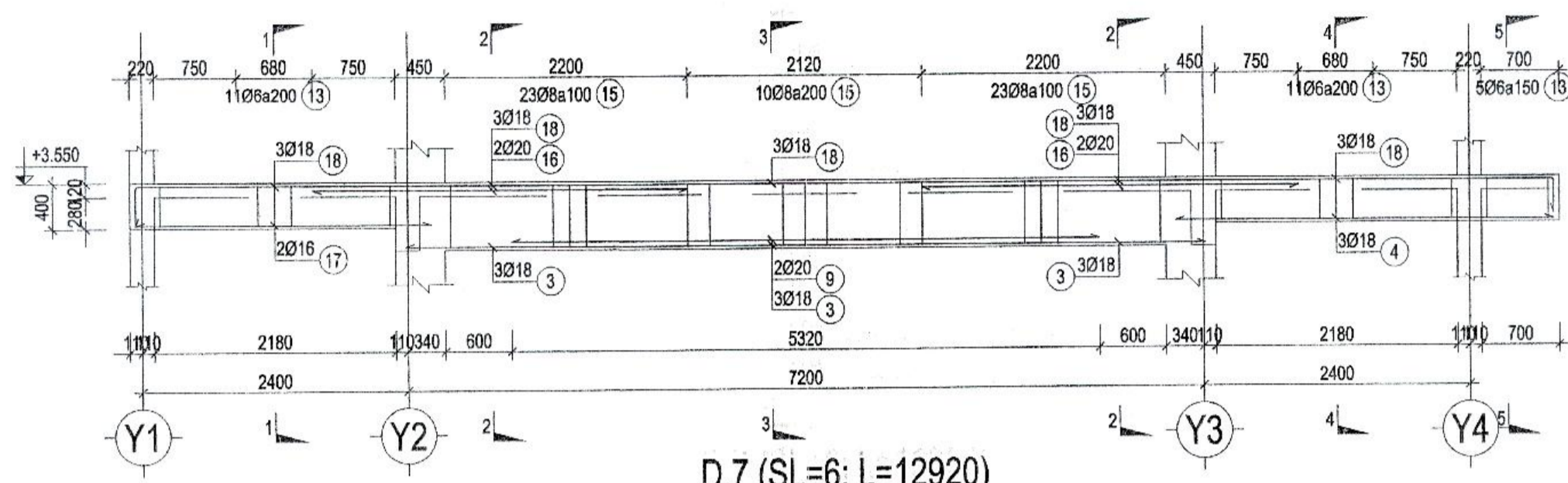

**D.7 (SL=6; L=12920)**  
TL: 1/50

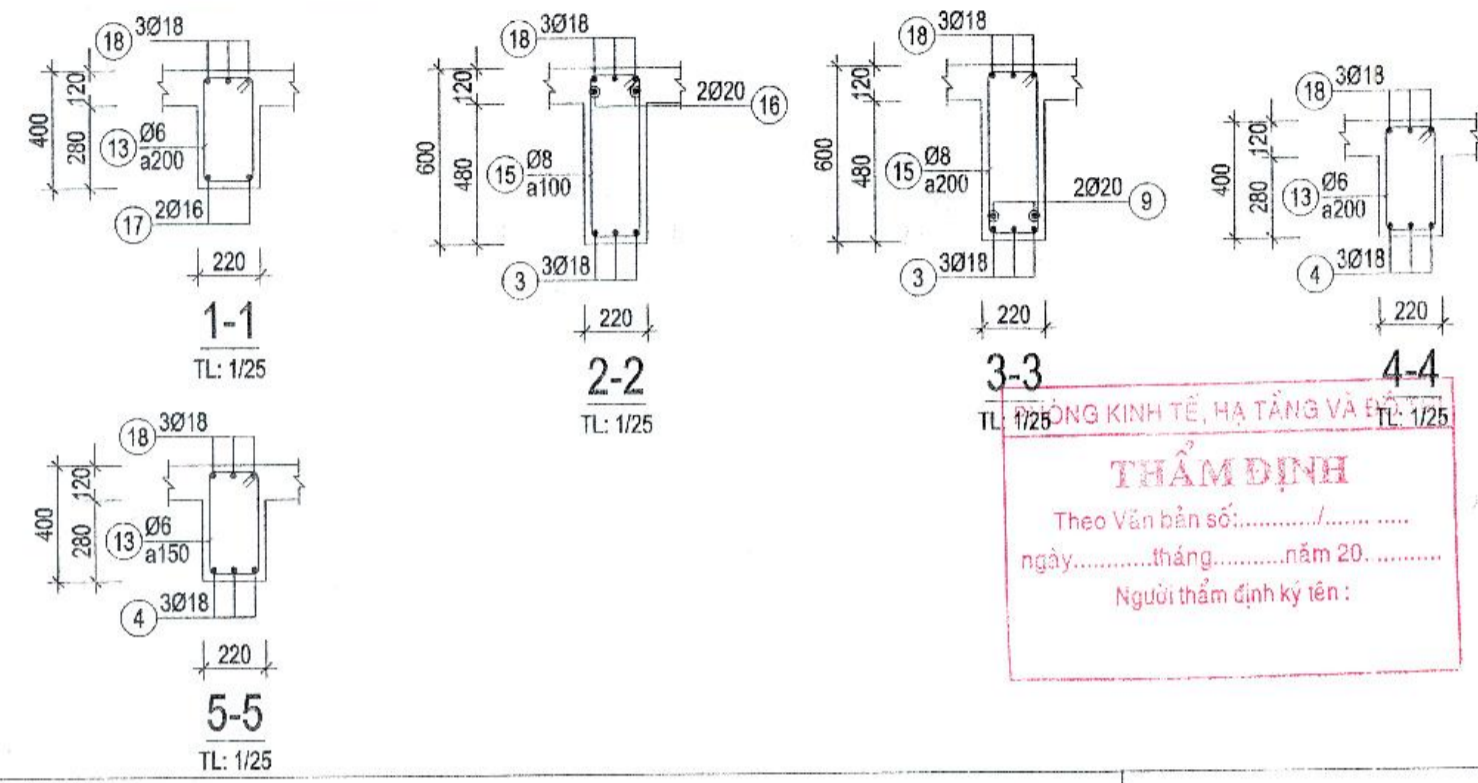

**THẨM ĐỊNH**  
Theo Văn bản số.....  
ngày.....tháng.....năm 20.....  
Người thẩm định ký tên:

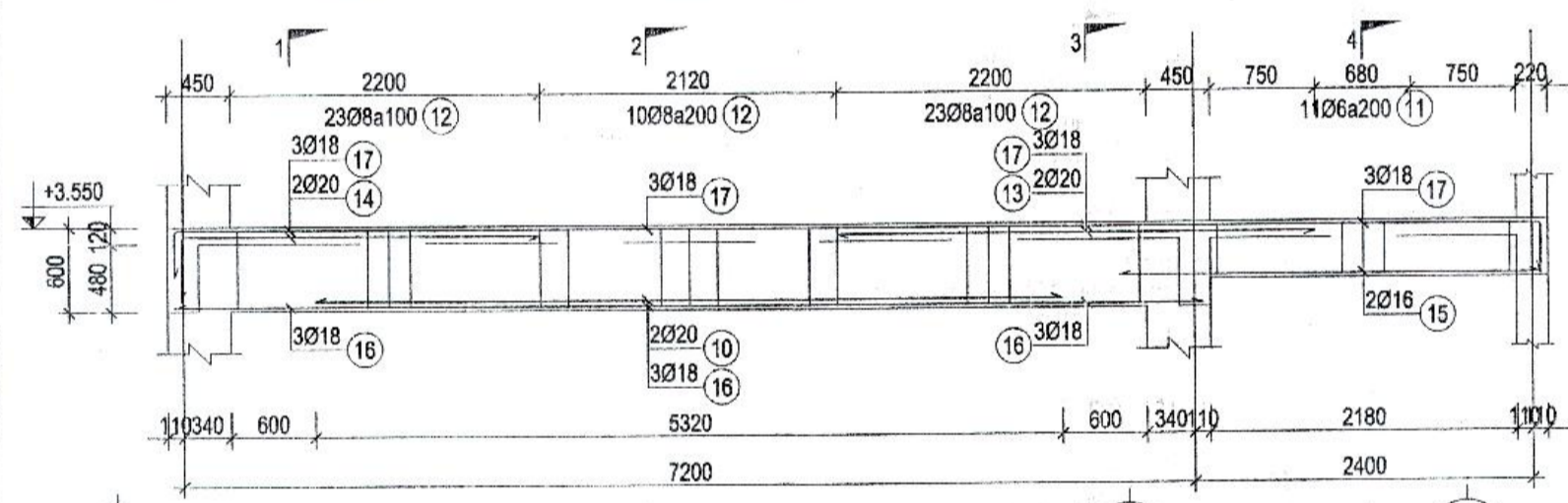

**D.6 (SL=1; L=9820)**  
TL: 1/50

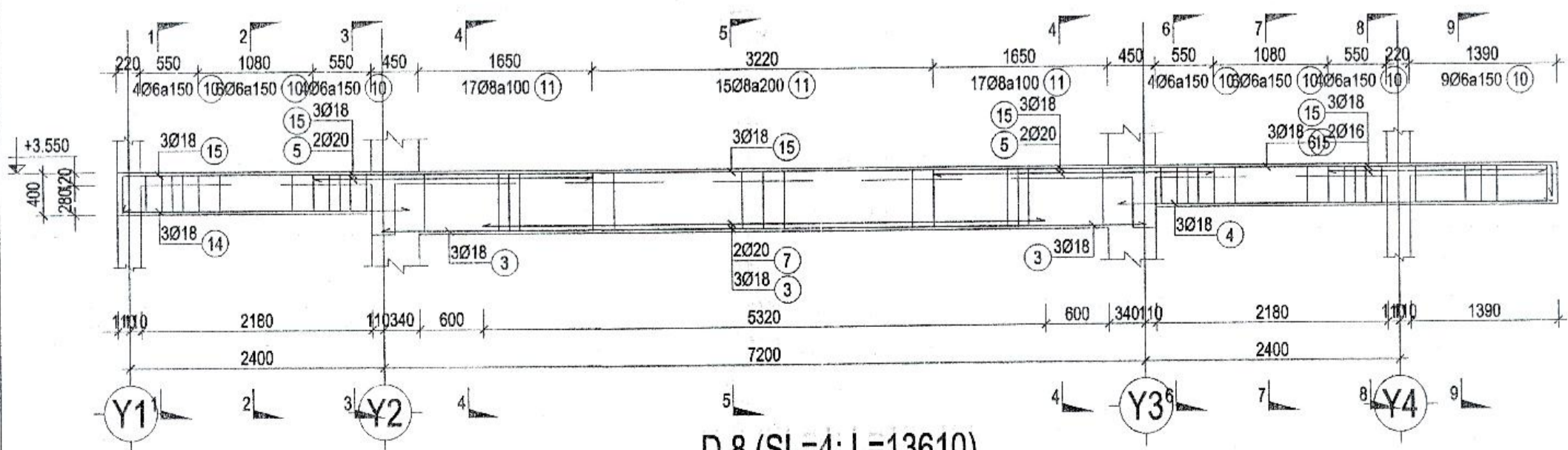
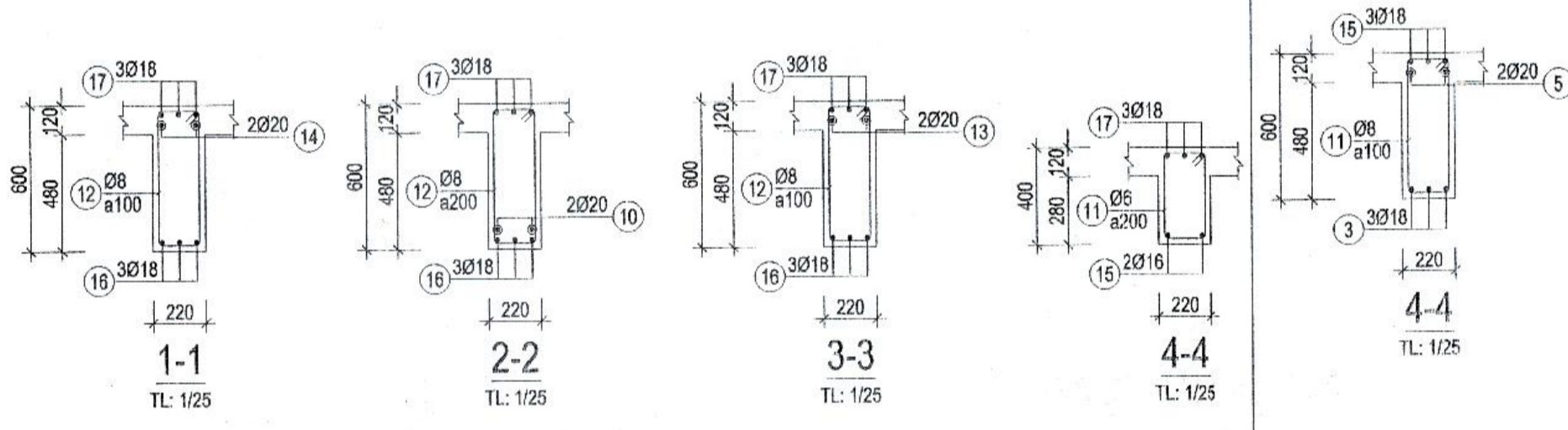

**D.8 (SL=4; L=13610)**  
TL: 1/50

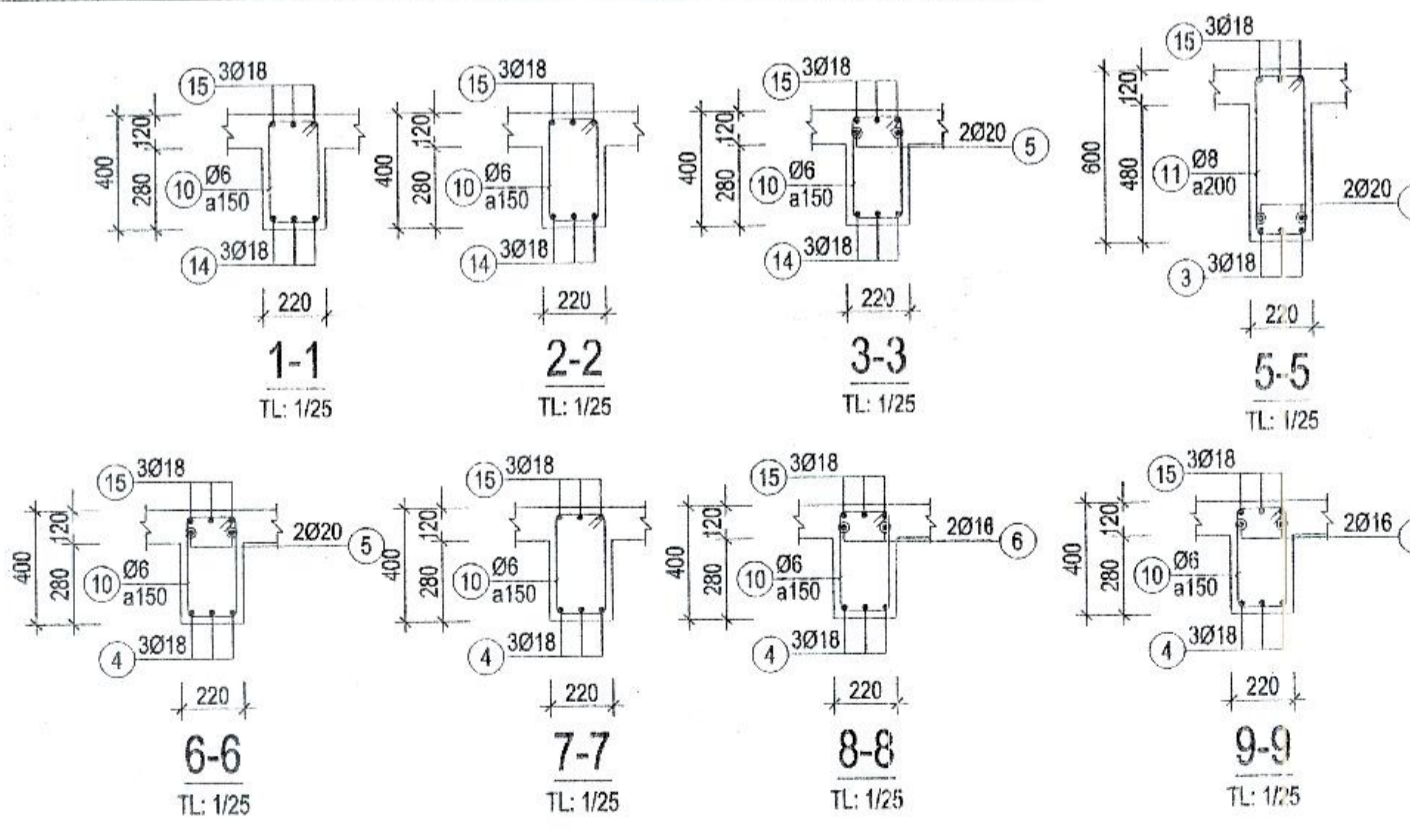

CHỦ ĐẦU TƯ - CLIENT:	
BAN QUẢN LÝ DỰ ÁN ĐTXD HUYỆN GIA LÂM	
DỰ ÁN - PROJECT:	
XÂY DỰNG TRƯỜNG MẦM NON KIM SƠN HUYỆN GIA LÂM	
ĐỊA ĐIỂM XÂY DỰNG - LOCATION:	
Xã Phú Sơn, Huyện Gia Lâm, Thành Phố Hà Nội	
HẠNG MỤC - ITEM:	
KHỐI LỚP HỌC 2 TẦNG XÂY MỚI (NHÀ B)	
ĐƠN VỊ TƯ VẤN - CONSULTANT:	
 <b>CÔNG TY TNHH TƯ VẤN ĐẠI HỌC XÂY DỰNG</b>	
ĐỊA CHỈ: 15 ĐƯỜNG GIẢI PHÓNG, QUẬN HÀ ĐO, THÀNH PHỐ HÀ NỘI TEL: 04.38.69870 FAX: 04.38.69779 EMAIL: INFO@CCU.VN - WEBSITE: WWW.CCU.VN	
GIÁM ĐỐC - DIRECTOR:	
PHẠM QUANG MINH	
QUẢN LÝ - QUANTITY CONTROL:	
ĐINH CHÍNH ĐẠO	
XƯỞNG THIẾT KẾ - DEPARTMENT:	
XÍ NGHIỆP TƯ VẤN SỐ 8	
ĐỊA CHỈ: PHƯỜNG 19C, NHÀ THÈN NGHIỆP, TRƯỜNG ĐẠI HỌC XÂY DỰNG - HÀ NỘI TEL: 04.38.26262 FAX: 04.38.89220 EMAIL: PHONGQUYHOA@CCU.VN@GMAIL.COM	
CHỦ NHIỆM DA - CH DESIGNER:	
CHỦ TRÌ AN - HEAD OF SECTION:	
NGUYỄN DANH VINH	
THIẾT KẾ - DESIGNER:	
NGUYỄN ĐỨC TUYẾN	
THIẾT KẾ - DESIGNER:	
KIỂM TRA - CHECK BY:	
GIAI ĐOẠN THỰC HIỆN - STAGE:	
HỒ SƠ BẢN VẼ THIẾT KẾ CƠ SỞ	
TÊN BẢN VẼ - DRAWING TITLE:	
CHI TIẾT DẦM	
NGÀY HOÀN THÀNH - ISSUE DATE:	SỐ HỢP ĐỒNG - CONTRACT NO.:
2025	134-18/HĐ-CCU
TỶ LỆ - SCALE:	BẢN VẼ SỐ - DRAWING NO.:
	KC - 10

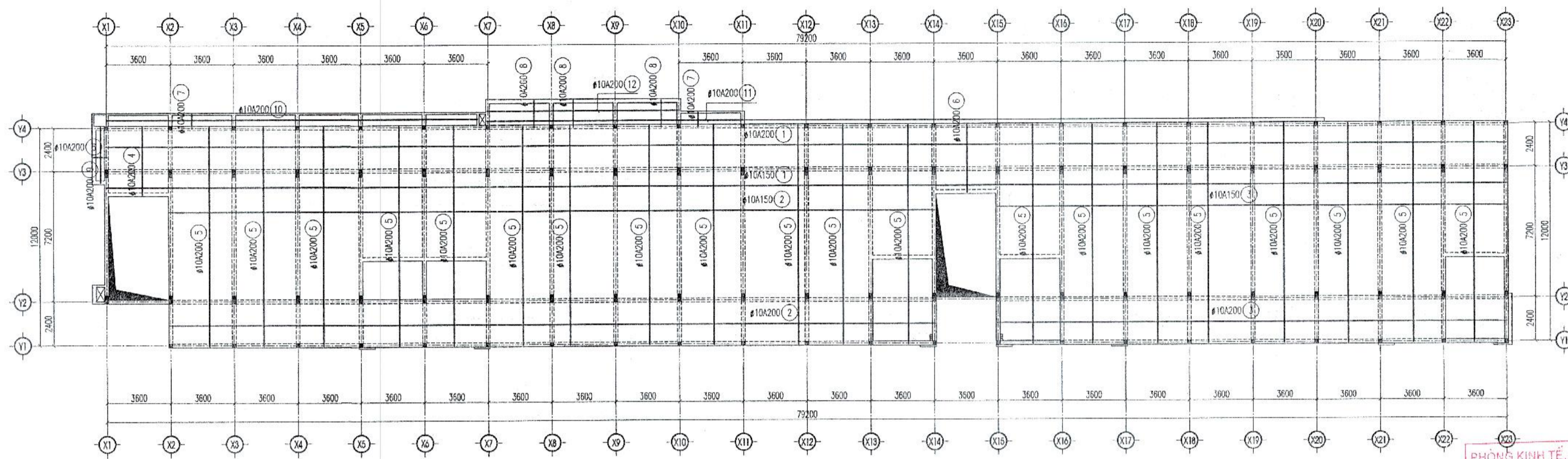

MẶT BẰNG THÉP SÀN TẦNG 2 - LỚP DƯỚI

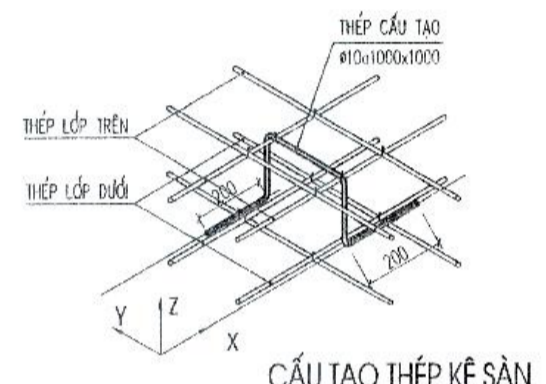

- GHI CHÚ:**
1. CHÉO DÂY BẢO VỆ CỐT THÉP SÀN LÀ 1,5CM.
  2. CHÉO DÂY NỐI THÉP LÀ 400, VÀ Đ LÀ ĐƯỜNG KÍNH CỦA THÉP CÓ ĐƯỜNG KÍNH LỚN HƠN.
  3. ĐỒ CẮT, NỐI THÉP THEO THỰC TẾ.
  4. CHÚ Ý BẬT THÉP CHỖ CẮT CẦU KHI LIÊN QUAN.
  5. KÍ HIỆU THÉP LỚP DƯỚI (THÉP THEO PHƯƠNG CẠNH NGẮN ĐẶT Ở DƯỚI)
  6. KÍ HIỆU THÉP LỚP TRÊN (THÉP THEO PHƯƠNG CẠNH NGẮN ĐẶT Ở TRÊN)
  7. THÉP KÉ #10 LIÊN KẾT VỚI THÉP SÀN BẰNG LIÊN KẾT NỐI BUỘC, KHOẢNG CÁCH GIỮA CÁC THÀNH THÉP KÉ LÀ 4100x1000 THEO CÁC PHƯƠNG.

PHÒNG KINH TẾ, HẠ TẦNG VÀ ĐÔ THỊ  
**THẨM ĐỊNH**  
 Theo Văn bản số: ...../.....  
 ngày.....tháng.....năm 20.....  
 Người thẩm định ký tên: .....

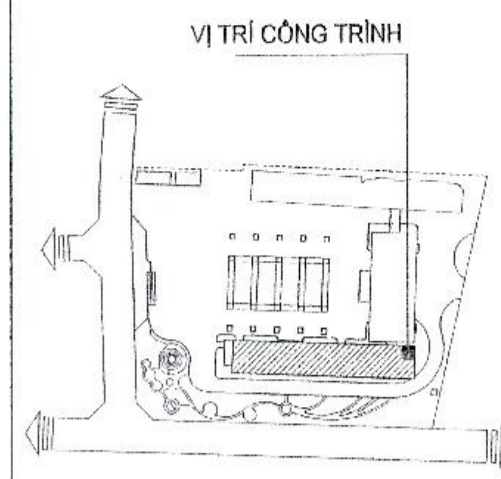

CHỦ ĐẦU TƯ - CLIENT:  
**BAN QUẢN LÝ DỰ ÁN ĐTXD  
 HUYỆN GIA LÂM**

DỰ ÁN - PROJECT:  
**XÂY DỰNG TRƯỜNG MẦM NON KIM SƠN  
 HUYỆN GIA LÂM**

ĐỊA ĐIỂM XÂY DỰNG - LOCATION:  
 XÃ PHÚ SƠN, HUYỆN GIA LÂM, THÀNH PHỐ HÀ NỘI

HẠNG MỤC - ITEM:  
**KHOẢNG LỚP HỌC 2 TẦNG XÂY MỚI (NHÀ B)**

ĐƠN VỊ TƯ VẤN - CONSULTANT:  
**XÂY DỰNG  
 BAL NGOC  
 CCU**  
 CIVIL ENGINEERING CONSULTANCY

**CÔNG TY TNHH TƯ VẤN ĐÀO TẠO XÂY DỰNG**  
 ĐỊA CHỈ: 85 ĐƯỜNG GIANG QUANG, QUẬN TÂY HỒ, HÀ NỘI.  
 TEL: 04.38.28282 - FAX: 04.38.289728 - EMAIL: PHONGDOY@GMAIL.COM  
 EMAIL: INFO@CCU.VN - WEBSITE: HTTP://CCU.VN  
 GIÁM ĐỐC - DIRECTOR:  
 PHAN QUANG BÌNH  
 QUẢN LÝ - QUANTITY CONTROL:  
 BÌNH CHÍNH ĐẠO

XƯỞNG THIẾT KẾ - DEPARTMENT:  
**XÍ NGHIỆP TƯ VẤN SỐ 8**

ĐỊA CHỈ: PHÒNG 106 NHÀ THỜ NGHỆM, TRƯỜNG ĐÀO TẠO XÂY DỰNG - HÀ NỘI  
 TEL: 04.38.28282 - FAX: 04.38.289728 - EMAIL: PHONGDOY@GMAIL.COM  
 CHỦ NHIỆM ĐÀ - CH DESIGNER:  
 HUỖNH THỊ MỸ HẠNH  
 CHỦ TRƯỞNG - HEAD OF SECTION:  
 NGUYỄN ĐÌNH VINH  
 THIẾT KẾ - DESIGNER:  
 NGUYỄN ĐỨC TUYẾN  
 THIẾT KẾ - DESIGNER:

KIỂM TRA - CHECK BY:

GIẢI ĐOẠN THỰC HIỆN - STAGE:  
**HỒ SƠ BẢN VẼ THIẾT KẾ CƠ SỞ**

TÊN BẢN VẼ - DRAWING TITLE:  
**MẶT BẰNG THÉP SÀN TẦNG 2**

NGÀY HOÀN THÀNH - ISSUE DATE: 2025  
 SỐ HỢP ĐỒNG - CONTRAC NO.: 134-18/HD-CCU

TỶ LỆ - SCALE:  
 BẢN VẼ SỐ - DRAWING NO.: KC - 11

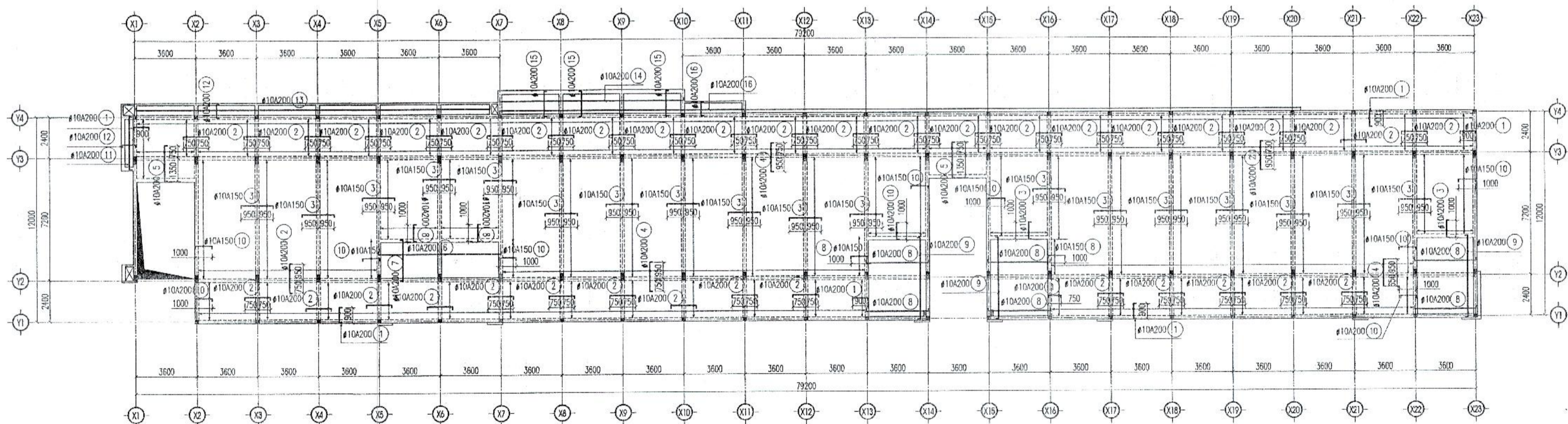

MẶT BẰNG THÉP SÀN TẦNG 2 - LỚP TRÊN

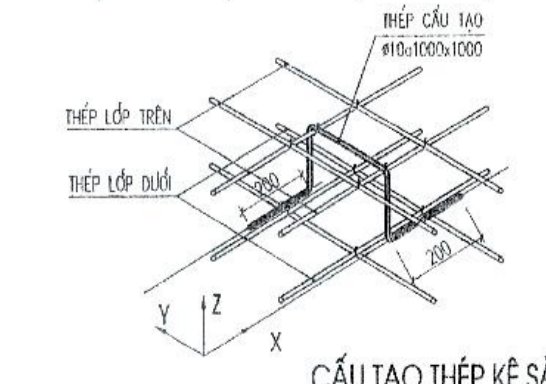

- GHI CHÚ:**
1. CHÉO DÂY BẢO VỆ CỐT THÉP SÀN LÀ 1,5CM.
  2. CHÉO DÂY NỐI THÉP LÀ 400, VÀ Đ LÀ ĐƯỜNG KÍNH CỦA THÉP CÓ ĐƯỜNG KÍNH LỚN HƠN.
  3. ĐỒ CẮT, NỐI THÉP THEO THỰC TẾ.
  4. CHÚ Ý BẬT THÉP CHỖ CẮT CẦU KHI LIÊN QUAN.
  5. KÍ HIỆU THÉP LỚP DƯỚI (THÉP THEO PHƯƠNG CẠNH NGẮN ĐẶT Ở DƯỚI)
  6. KÍ HIỆU THÉP LỚP TRÊN (THÉP THEO PHƯƠNG CẠNH NGẮN ĐẶT Ở TRÊN)
  7. THÉP KÉ #10 LIÊN KẾT VỚI THÉP SÀN BẰNG LIÊN KẾT NỐI BUỘC, KHOẢNG CÁCH GIỮA CÁC THÀNH THÉP KÉ LÀ 4100x1000 THEO CÁC PHƯƠNG.

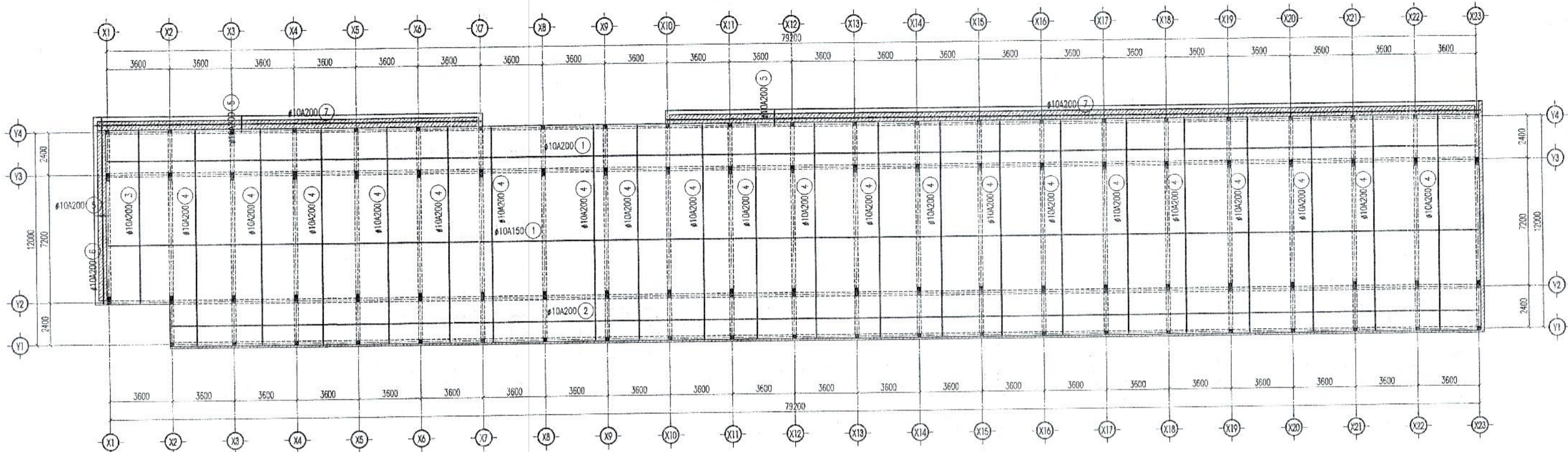

MẶT BẰNG KẾT CẤU MÁI 01 - LỚP DƯỚI

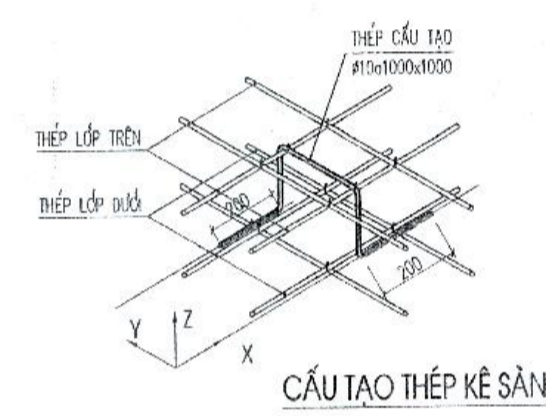

GHI CHÚ:

1. CHIỀU DÂY BỐ VẼ CỐT THÉP SÀN LÀ 15CM.
2. CHIỀU DÂY MÓI THÉP LÀ 40D.
3. ĐỘ CẮT, LƯỖN THÉP THEO THỰC TẾ.
4. CHỖ Y ĐẶT THÉP CHỖ CÁC CẦU KIỆN LIÊN QUAN.
5. KÍ HIỆU THÉP LỚP DƯỚI (THÉP THEO PHƯƠNG CẠNH NGẮN ĐẶT Ở DƯỚI)
6. KÍ HIỆU THÉP LỚP TRÊN (THÉP THEO PHƯƠNG CẠNH NGẮN ĐẶT Ở TRÊN)
7. THÉP KẾ #10 LIÊN KẾT VỚI THÉP SÀN BẢNG LIÊN KẾT MÓI ĐƯỢC, KHÔNG CÁCH GIỮ CÁC THÀNH THÉP KẾ LÀ 1000/3000 THEO CÁC PHƯƠNG.

PHÒNG KINH TẾ, HẠ TẦNG VÀ ĐÔ THỊ  
**THẨM ĐỊNH**  
 Theo Văn bản số: .....  
 tháng ..... năm 20.....  
 Người thẩm định ký tên: .....

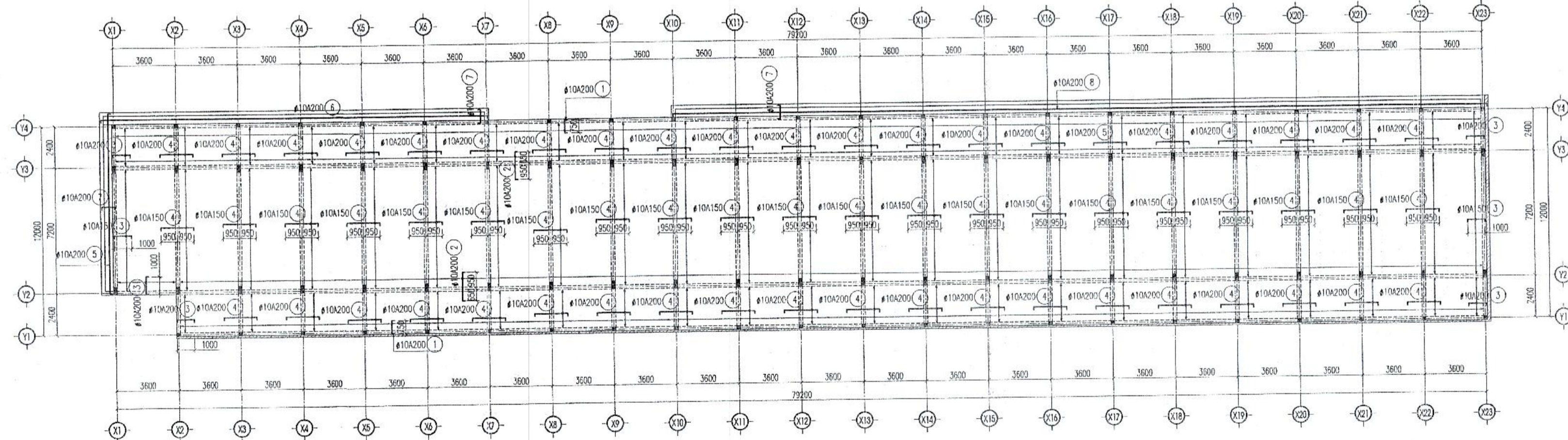

MẶT BẰNG KẾT CẤU MÁI 01 - LỚP TRÊN

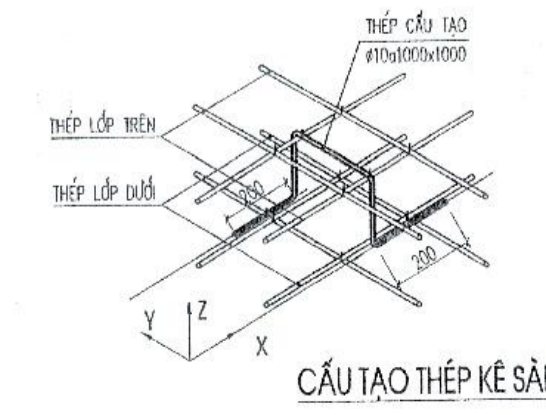

GHI CHÚ:

1. CHIỀU DÂY BỐ VẼ CỐT THÉP SÀN LÀ 15CM.
2. CHIỀU DÂY MÓI THÉP LÀ 40D.
3. ĐỘ CẮT, LƯỖN THÉP THEO THỰC TẾ.
4. CHỖ Y ĐẶT THÉP CHỖ CÁC CẦU KIỆN LIÊN QUAN.
5. KÍ HIỆU THÉP LỚP DƯỚI (THÉP THEO PHƯƠNG CẠNH NGẮN ĐẶT Ở DƯỚI)
6. KÍ HIỆU THÉP LỚP TRÊN (THÉP THEO PHƯƠNG CẠNH NGẮN ĐẶT Ở TRÊN)
7. THÉP KẾ #10 LIÊN KẾT VỚI THÉP SÀN BẢNG LIÊN KẾT MÓI ĐƯỢC, KHÔNG CÁCH GIỮ CÁC THÀNH THÉP KẾ LÀ 1000/3000 THEO CÁC PHƯƠNG.

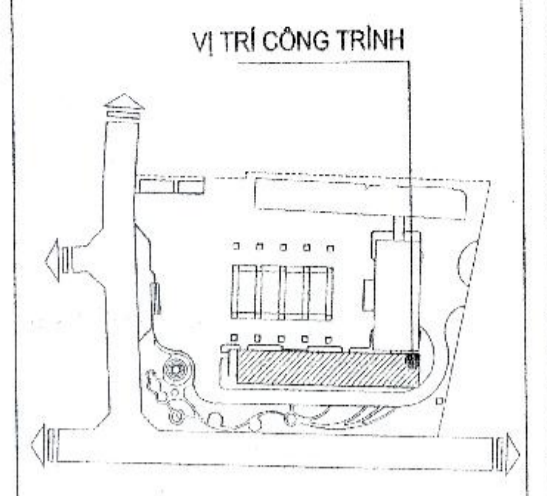

CHỦ ĐẦU TƯ - CLIENT:  
**BAN QUẢN LÝ DỰ ÁN ĐTXD  
 HUYỆN GIA LÂM**

DỰ ÁN - PROJECT:  
**XÂY DỰNG TRƯỜNG MẦM NON KIM SƠN  
 HUYỆN GIA LÂM**

ĐỊA ĐIỂM XÂY DỰNG - LOCATION:  
 XÃ PHÚ SƠN, HUYỆN GIA LÂM, THÀNH PHỐ HÀ NỘI

HẠNG MỤC - ITEM:  
**KHỐI LỚP HỌC 2 TẦNG XÂY MỚI ( NHÀ B )**

ĐƠN VỊ TƯ VẤN - CONSULTANT:  
  
 CIVIL ENGINEERING CONSULTANCY

**CÔNG TY TNHH TƯ VẤN ĐẠI HỌC XÂY DỰNG**  
 ĐỊA CHỈ: 55 ĐƯỜNG CHỢ PHƯƠNG, QUẬN ĐỐNG ĐA, THÀNH PHỐ HÀ NỘI.  
 TEL: 04.36.282842 - FAX: 04.36.689720 - EMAIL: PHONGQUYCHACHITV@GMAIL.COM  
 CHỦ NHIỆM DA - CH DESIGNER:  
 HUYỆNH THỊ MỸ HẠNH  
 CHỦ TRÌ BM - HEAD OF SECTION:  
 NGUYỄN DANH VINH  
 THIẾT KẾ - DESIGNER:  
 NGUYỄN ĐỨC TUYẾN  
 THIẾT KẾ - DESIGNER:  
 KIỂM TRA - CHECK BY:  
 GHI ĐƠN THỰC HIỆN - STAGE:

XÍ NGHIỆP TƯ VẤN SỐ 8

ĐỊA CHỈ: PHÒNG 106 NHÀ TỰNG NGHIÊM, TRƯỜNG ĐẠI HỌC XÂY DỰNG - HÀ NỘI.  
 TEL: 04.36.282842 - FAX: 04.36.689720 - EMAIL: PHONGQUYCHACHITV@GMAIL.COM

CHỦ NHIỆM DA - CH DESIGNER:  
 HUYỆNH THỊ MỸ HẠNH  
 CHỦ TRÌ BM - HEAD OF SECTION:  
 NGUYỄN DANH VINH  
 THIẾT KẾ - DESIGNER:  
 NGUYỄN ĐỨC TUYẾN  
 THIẾT KẾ - DESIGNER:  
 KIỂM TRA - CHECK BY:

HỒ SƠ BẢN VẼ THIẾT KẾ CƠ SỞ

TÊN BẢN VẼ - DRAWING TITLE:  
**MẶT BẰNG THÉP SÀN TẦNG 3**

NGÀY HOÀN THÀNH - ISSUE DATE: 2025  
 SỐ HỢP ĐỒNG - CONTRACT NO: 134-18/HĐ-CCU

TỶ LỆ - SCALE: BẢN VẼ SỐ - DRAWING NO: KC - 12

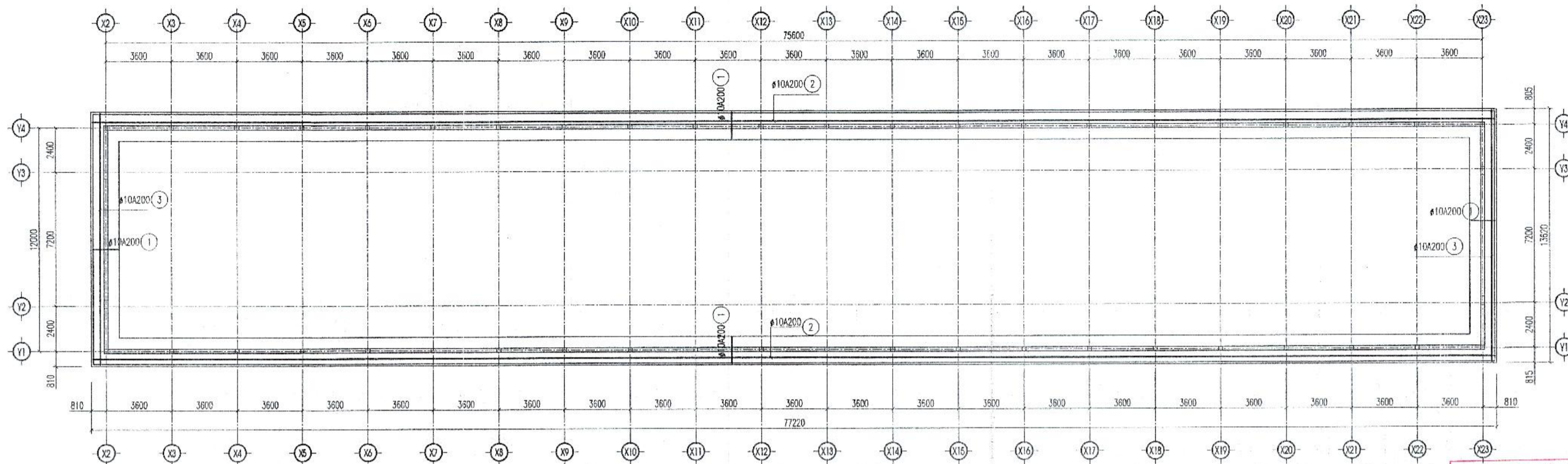

MẶT BẰNG KẾT CẤU MÁI 02 - LỚP DƯỚI

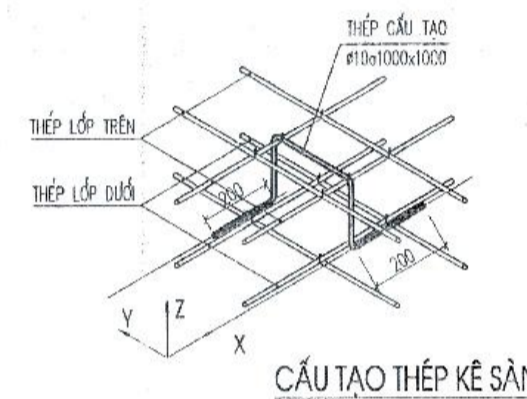

GHI CHÚ:

1. CHIỀU DÂY BẢO VỆ CỐT THÉP SẴN LÀ 1,50M.
2. CHIỀU DÂY MÓI THÉP LÀ 400, VÀ Ø LÀ ĐƯỜNG KÍNH CỦA THÉP CÓ ĐƯỜNG KÍNH LỚN HƠN.
3. ĐO, CẮT, UỐN THÉP THEO THỰC TẾ.
4. CHÚ Ý ĐẶT THÉP CHỖ CÁC CẤU KIỆN LIÊN QUAN.
5. KÍ HIỆU THÉP LỚP DƯỚI (THÉP THEO PHƯƠNG CẠNH NGANG ĐẶT Ở DƯỚI).
6. KÍ HIỆU THÉP LỚP TRÊN (THÉP THEO PHƯƠNG CẠNH NGANG ĐẶT Ở TRÊN).
7. THÉP KẾ #10 LIÊN KẾT VỚI THÉP SÀN RẮNG LIÊN KẾT HỖ ĐƯỢC, KHÔNG CÁCH GIỮA CÁC THANH THÉP KẾ LÀ 1000X1000 THEO CÁC PHƯƠNG.

**PHÒNG KINH TẾ, HẠ TẦNG VÀ ĐC THỊ**  
**THẨM ĐỊNH**  
 Theo Văn bản số: .....  
 ngày.....tháng.....năm 20.....  
 Người thẩm định ký tên:

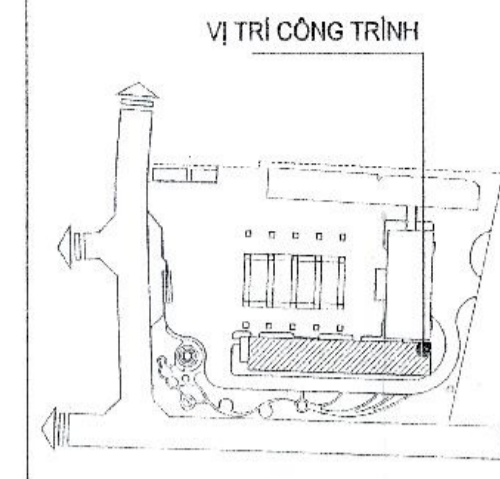

CHỦ ĐẦU TƯ - CLIENT:  
**BAN QUẢN LÝ DỰ ÁN ĐTXD**  
**HUYỆN GIA LÂM**

DỰ ÁN - PROJECT:  
**XÂY DỰNG TRƯỜNG MẦM NON KIM SƠN**  
**HUYỆN GIA LÂM**

ĐỊA ĐIỂM XÂY DỰNG - LOCATION:  
 XÃ PHÚ SƠN, HUYỆN GIA LÂM, THÀNH PHỐ HÀ NỘI

HÀNG MỤC - ITEM:  
**KHOẢNG LỚP HỌC 2 TẦNG XÂY MỚI ( NHÀ B)**

ĐƠN VỊ TƯ VẤN - CONSULTANT:  
**CCU**  
 CIVIL ENGINEERING CONSULTANCY  
**CÔNG TY TNHH TƯ VẤN ĐẠI HỌC XÂY DỰNG**

ĐỊA CHỈ: 58 ĐƯỜNG ĐAI PHƯƠNG, QUẬN HÀ NỘI, THÀNH PHỐ HÀ NỘI  
 TEL: 04.38.89670 - FAX: 04.38.89670  
 EMAIL: INFO@CCU.VN WEBSITE: HTTP://WWW.CCUCONSTRUCTION.COM

GIÁM ĐỐC - DIRECTOR:  
 PHẠM QUANG MINH

QUẢN LÝ SỐ LƯỢNG - QUANTITY CONTROL:  
 ĐINH CHỈNH ĐẠO

XƯỞNG THIẾT KẾ - DEPARTMENT:  
**XÍ NGHIỆP TƯ VẤN SỐ 8**

CHỦ NHIỆM DA - CH DESIGNER:  
 HUỖNH THỊ THÝ MẠNH

CHỦ TRƯ BÀN - HEAD OF SECTION:  
 NGUYỄN ĐÌNH VINH

THIẾT KẾ - DESIGNER:  
 NGUYỄN ĐỨC TUYẾN

THIẾT KẾ - DESIGNER:

KIỂM BÀN - CHECK BY:

GIÁM ĐOẠN THỰC HIỆN - STAGE:  
**HỒ SƠ BẢN VẼ THIẾT KẾ CƠ SỞ**

TÊN BẢN VẼ - DRAWING TITLE:  
**MẶT BẰNG THÉP SÀN MÁI**

NGÀY HOÀN THÀNH - ISSUE DATE: 2025

SỐ HỢP ĐỒNG - CONTRACT NO: 134-18/HĐ-CCU

TỶ LỆ - SCALE:

BẢN VẼ SỐ - DRAWING NO: KC - 13

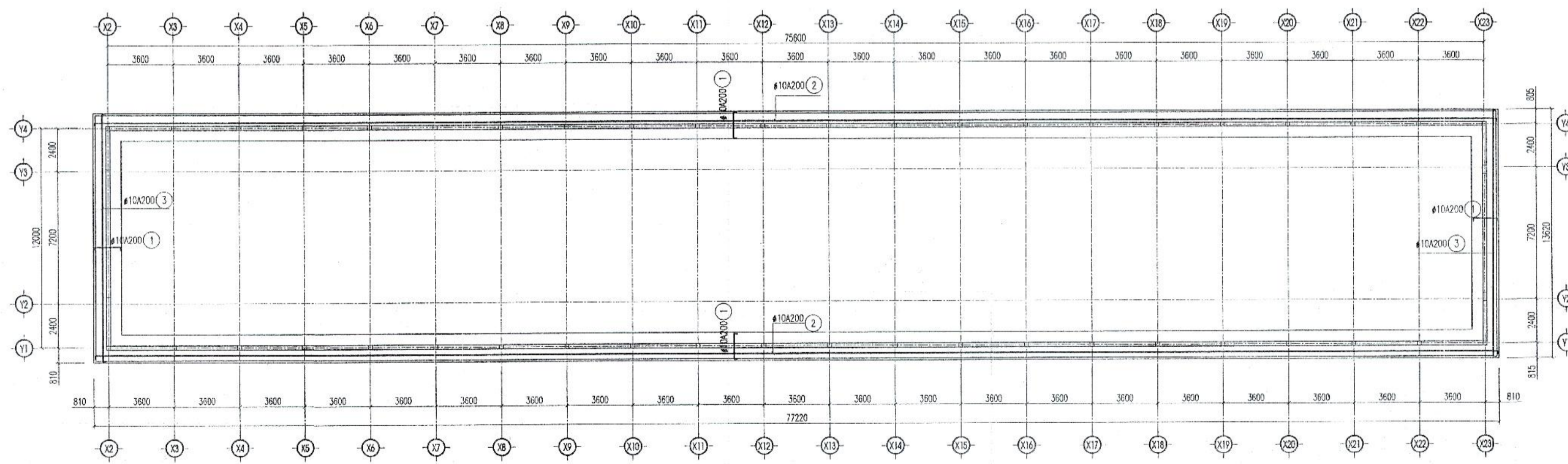

MẶT BẰNG KẾT CẤU MÁI 02 - LỚP TRÊN

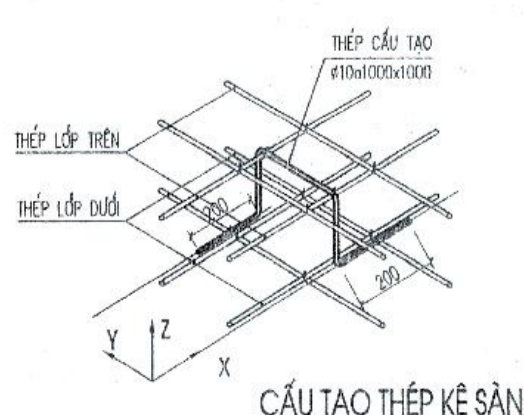

GHI CHÚ:

1. CHIỀU DÂY BẢO VỆ CỐT THÉP SẴN LÀ 1,50M.
2. CHIỀU DÂY MÓI THÉP LÀ 400, VÀ Ø LÀ ĐƯỜNG KÍNH CỦA THÉP CÓ ĐƯỜNG KÍNH LỚN HƠN.
3. ĐO, CẮT, UỐN THÉP THEO THỰC TẾ.
4. CHÚ Ý ĐẶT THÉP CHỖ CÁC CẤU KIỆN LIÊN QUAN.
5. KÍ HIỆU THÉP LỚP DƯỚI (THÉP THEO PHƯƠNG CẠNH NGANG ĐẶT Ở DƯỚI).
6. KÍ HIỆU THÉP LỚP TRÊN (THÉP THEO PHƯƠNG CẠNH NGANG ĐẶT Ở TRÊN).
7. THÉP KẾ #10 LIÊN KẾT VỚI THÉP SÀN RẮNG LIÊN KẾT HỖ ĐƯỢC, KHÔNG CÁCH GIỮA CÁC THANH THÉP KẾ LÀ 1000X1000 THEO CÁC PHƯƠNG.

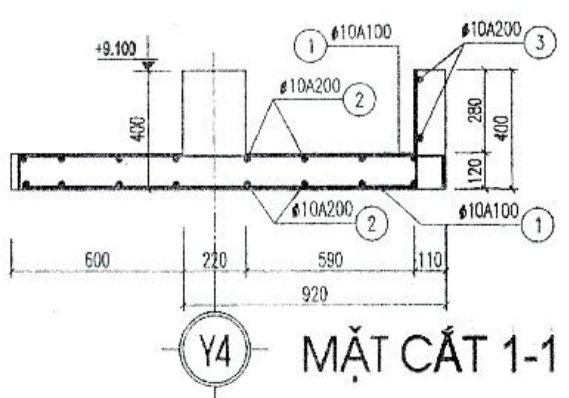

PHÒNG KINH TẾ, HẠ TẦNG VÀ ĐÔ THỊ  
**THẨM ĐỊNH**  
Theo Văn bản số:...../.....  
ngày.....tháng.....năm 20.....  
Người thẩm định ký tên:

# PHẦN ĐIỆN - NƯỚC

PHÒNG KINH TẾ, HẠ TẦNG VÀ ĐÔ THỊ  
**THẨM ĐỊNH**  
Theo Văn bản số:...../.....  
ngày.....tháng.....năm 20.....  
Người thẩm định ký tên :

# PHẦN CẤP ĐIỆN

## DANH MỤC BẢN VẼ - PHẦN CẤP ĐIỆN

STT	SỐ KÝ HIỆU	TÊN BẢN VẼ
	Đ-XM.00	DANH MỤC BẢN VẼ
	Đ-XM.01	MẶT BẰNG CHIẾU SÁNG TẦNG 1, 2
	Đ-XM.02	MẶT BẰNG CẤP NGUỒN TẦNG 1, 2
	Đ-XM.03	MẶT BẰNG CẤP GAS; THOÁT NƯỚC ĐIỀU HÒA TẦNG 1, TẦNG 2
	Đ-XM.04	SƠ ĐỒ NGUYÊN LÝ CẤP ĐIỆN 1
	Đ-XM.05	SƠ ĐỒ NGUYÊN LÝ CẤP ĐIỆN 2
	Đ-XM.06	THỐNG KÊ VẬT TƯ
	Đ-XM.07	CHI TIẾT LẮP ĐẶT THIẾT BỊ
	Đ-XM.08	CHI TIẾT LẮP ĐẶT ĐIỀU HÒA
	Đ-XM.09	MẶT BẰNG CHỐNG SÉT - TIẾP ĐỊA
	Đ-XM.10	CHI TIẾT LẮP ĐẶT CHỐNG SÉT

PHÒNG KINH TẾ, HẠ TẦNG VÀ ĐÔ THỊ  
**THẨM ĐỊNH**  
 Theo Văn bản số: ...../.....  
 ngày.....tháng.....năm 20.....  
 Người thẩm định ký tên:

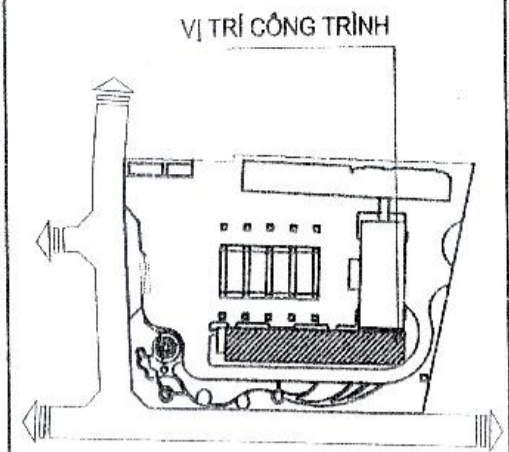

CHỦ ĐẦU TƯ - CLIENT:  
**BAN QUẢN LÝ DỰ ÁN DTXD  
 HUYỆN GIA LÂM**

DỰ ÁN - PROJECT:  
**XÂY DỰNG TRƯỜNG MẦM NON KIM SƠN  
 HUYỆN GIA LÂM**

ĐỊA ĐIỂM XÂY DỰNG - LOCATION:  
 XÃ PHÚ SƠN, HUYỆN GIA LÂM, THÀNH PHỐ HÀ NỘI

HẠNG MỤC - ITEM:  
**CẤP ĐIỆN KHỐI LỚP HỌC**

ĐƠN VỊ TƯ VẤN - CONSULTANT:  
  
**CCU**  
 CIVIL ENGINEERING CONSULTANCY  
**CÔNG TY TNHH TƯ VẤN ĐẠI HỌC XÂY DỰNG**  
 CÔNG TY  
 ĐỊA CHỈ: 65 NGUYỄN CHÍ PHONG, QUẬN HÀ ĐO, THÀNH PHỐ HÀ NỘI  
 TEL: 04.38.898570 - FAX: 04.38.898720  
 EMAIL: INFO@CCU.VN \* WEBSITE: WWW.CCU.VN

QUẢN ĐỐC - DIRECTOR:  
 PHAN QUANG MINH

CKKT - QUANTITY CONTROL:  
 BINH CHÍNH ĐÀO

XƯỞNG THIẾT KẾ - DEPARTMENT:  
**XI NGHIỆP TƯ VẤN SỐ 8**

ĐƠN CHẾ: PHÒNG KINH TẾ, HẠ TẦNG VÀ ĐÔ THỊ, TRƯỜNG ĐẠI HỌC XÂY DỰNG - HÀ NỘI  
 TEL: 04.38.282642 - FAX: 04.38.699729 - EMAIL: PHONGKINHTE@DHTVCCU.COM

CHỦ NHIỆM ĐÀ - CH DESIGNER:  
 HUYỀN THỊ MỸ HẠNH

CHỦ TRƯỞNG - HEAD OF SECTION:  
 NGUYỄN HỮU HIẾP

THIẾT KẾ - DESIGNER:  
 HOÀNG NHẬT TẤN

THIẾT KẾ - DESIGNER:  
 HOÀNG NHẬT TẤN

Kiểm tra - CHECK BY:  
 HUYỀN THỊ MỸ HẠNH

ĐIỀU KIỆN THỰC HIỆN - STAGE:  
**HỒ SƠ BẢN VẼ THIẾT KẾ CƠ SỞ**

TÊN BẢN VẼ - DRAWING TITLE:  
**DANH MỤC BẢN VẼ**

NGÀY HOÀN THÀNH - ISSUE DATE:  
 2025

SỐ HỢP ĐỒNG - CONTRACT NO:  
 134-18/HĐ-CCU

TỶ LỆ - SCALE:  
 BẢN VẼ SỐ - DRAWING NO:  
 Đ - XM.00

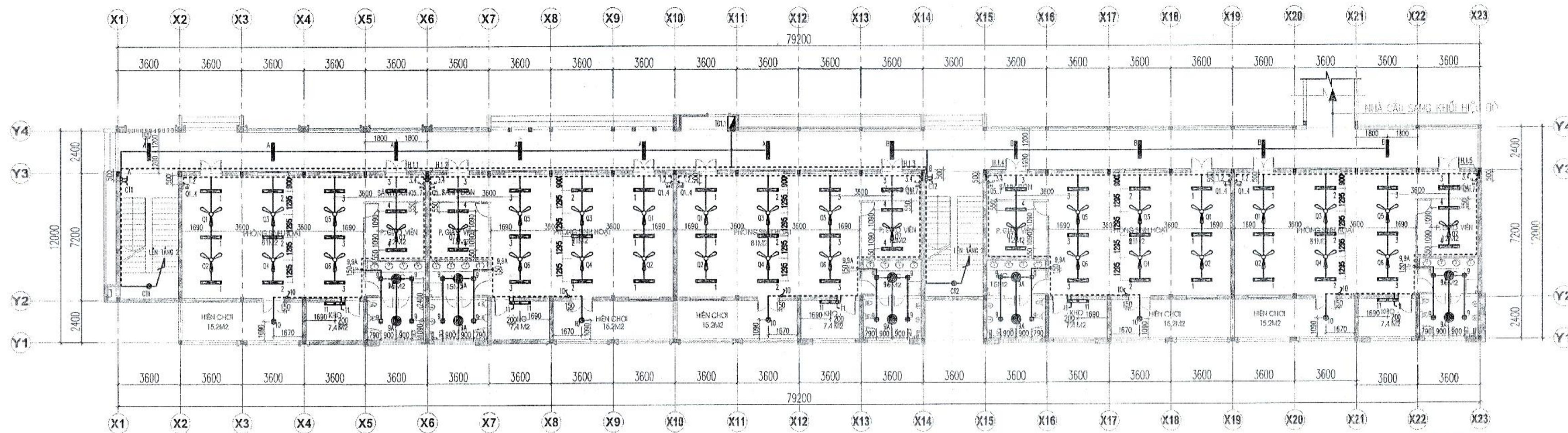

MẶT BẰNG CHIẾU SÁNG TẦNG 1

PHÒNG KINH TẾ, HẠ TẦNG VÀ ĐỒ THỊ  
**THẨM ĐỊNH**  
 Theo Văn bản số.....  
 ngày.....tháng.....năm 20.....  
 Người thẩm định ký tên:

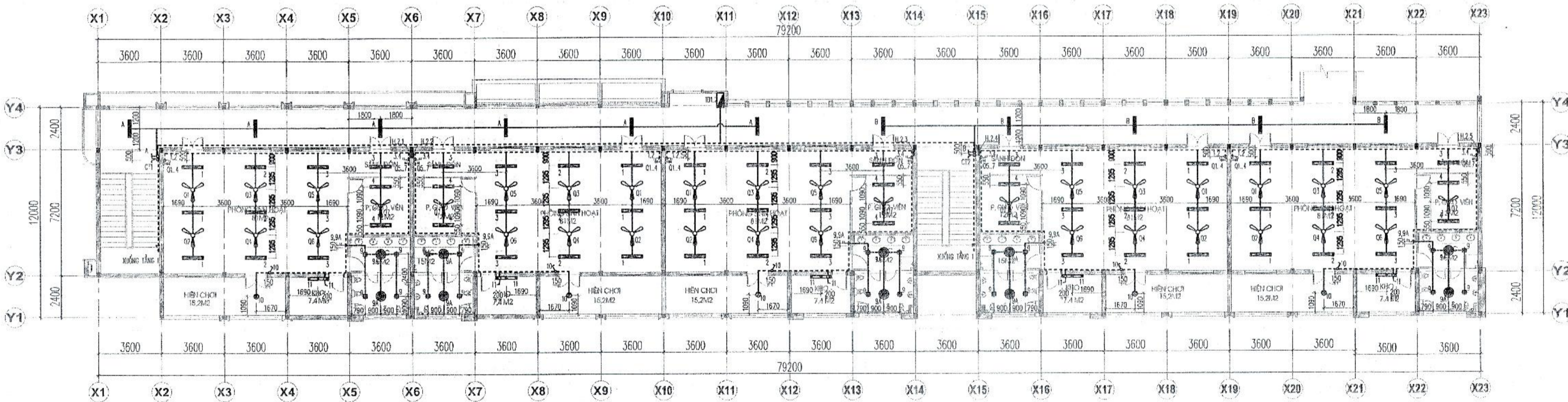

MẶT BẰNG CHIẾU SÁNG TẦNG 2

KÝ HIỆU

- |  |  |
|--|--|
| <ul style="list-style-type: none"> <li>☐ TỦ ĐIỆN (CAO ĐỘ LẤP ĐẶT 1.4M)</li> <li>☐ HỘP ĐIỆN PHÒNG (CAO ĐỘ LẤP ĐẶT 1.4M)</li> <li>☐ ĐÈN LED LINEAR GẮN KHE TRẦN 20W/M</li> <li>☐ ĐÈN LED TUBE T8 DÀI 1.2M - 1X20W; GẮN TƯỜNG</li> <li>☐ ĐÈN LED CHUYÊN DỤNG LỚP HỌC 40W/220V-1.2M (DÙNG TI TREO)</li> <li>☐ ĐÈN DOWLIGHT BÓNG LED -1X9W/220V</li> <li>☐ ĐÈN ỚP TRẦN BÓNG LED 1X9W/220V</li> <li>☐ QUẠT ĐẢO TRẦN P=60W</li> </ul> | <ul style="list-style-type: none"> <li>☐ QUẠT TRẦN 1X75W/220V; HỘP SỐ</li> <li>☐ CÔNG TẮC ĐƠN, ĐÔI MỘT CHIỀU, MỘT CỰC-10A</li> <li>☐ CÔNG TẮC BỐN MỘT CHIỀU, MỘT CỰC-10A</li> <li>☐ CÔNG TẮC ĐƠN 2 CHIỀU -10A CÓ ĐÈN BÁO</li> <li>☐ CẤP ĐIỆN, DÂY ĐIỆN ĐI NGẦM TƯỜNG</li> <li>☐ CẤP ĐIỆN, DÂY ĐIỆN ĐI TRÊN TRẦN GIẢ</li> <li>☐ CẤP ĐIỆN, DÂY ĐIỆN ĐI NGẦM SÀN BÊ TÔNG</li> </ul> |
|--|--|

GHI CHÚ

- CÔNG TẮC CAO ĐỘ LẤP ĐẶT 1.5M.
- DÂY ĐIỆN TỪ TỦ ĐIỆN PHÒNG CẤP ĐẾN CÔNG TẮC DÙNG DÂY 2CU/PVC(1CX1.5MM2).
- DÂY ĐIỆN TỪ CÔNG TẮC, HỘP SỐ CẤP ĐẾN ĐÈN, QUẠT DÙNG DÂY 2CU/PVC(1CX1.5MM2).
- TOÀN BỘ CẤP ĐIỆN ĐI NGẦM ĐƯỢC LUỒN TRONG ỚNG NHỰA PVC.
- KHI THI CÔNG CẦN KẾT HỢP CÁC BẢN VẼ CÓ LIÊN QUAN, NẾU CÓ GÌ BẤT CẬP CẦN BÁO LẠI ĐƠN VỊ TƯ VẤN THIẾT KẾ.

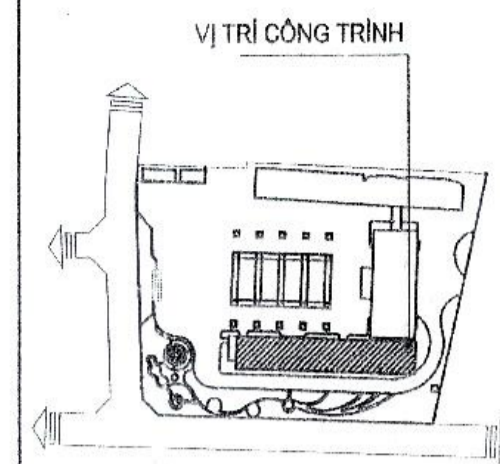

CHỦ ĐẦU TƯ - CLIENT:  
**BAN QUẢN LÝ DỰ ÁN ĐTXD  
 HUYỆN GIA LÂM**

DỰ ÁN - PROJECT:  
**XÂY DỰNG TRƯỜNG MẦM NON KIM SƠN  
 HUYỆN GIA LÂM**

ĐỊA CHỖ XÂY DỰNG - LOCATION:  
 XÃ PHU SƠN, HUYỆN GIA LÂM, THÀNH PHỐ HÀ NỘI  
 HẠNG MỤC - ITEM:  
**CẤP ĐIỆN KHỐI LỚP HỌC**

ĐƠN VỊ TƯ VẤN - CONSULTANT:  
**XÂY DỰNG  
 ĐÀM HOẠC  
 GIẢI HỢC  
 CCU**  
 CIVIL ENGINEERING CONSULTANCY

**CÔNG TY TNHH TƯ VẤN ĐẠI HỌC XÂY DỰNG**  
 ĐIA CHỖ: 68 ĐƯỜNG KINH LƯƠNG, QUẬN NGHỆ AN, THÀNH PHỐ HÀ NỘI  
 TEL: 04.38.262612 - FAX: 04.38.699720 - EMAIL: PHONGQUY@HOCXAYDUNG.COM.VN  
 EMAIL: INFO@CCU.VN - WEBSITE: HTTP://CCU.VN  
 GIÁM ĐỐC - DIRECTOR:  
 PHAN QUANG MINH  
 QUẢN LÝ - QUANTITY CONTROL  
 BÌNH CHÍNH ĐẠO

XƯỞNG THIẾT KẾ - DEPARTMENT:  
**XI NGHIỆP TƯ VẤN SỐ 8**

ĐỊA CHỖ PHÒNG: 106 TRÁI THƯỜNG KIỆT, TRƯỜNG ĐẠI HỌC XÂY DỰNG - HÀ NỘI  
 TEL: 04.38.262612 - FAX: 04.38.699720 - EMAIL: PHONGQUY@HOCXAYDUNG.COM.VN  
 CHỦ NHIỆM ĐÀ - CHIEF DESIGNER:  
 HUỖNH THỊ MỸ HẠNH  
 CHỦ TRƯỞNG - HEAD OF SECTION:  
 NGUYỄN HỮU HÉP  
 THIẾT KẾ - DESIGNER:  
 HOÀNG NHẬT TẤN  
 THIẾT KẾ - DESIGNER:  
 HOÀNG NHẬT TẤN  
 KIỂM TRA - CHECK BY:  
 HUỖNH THỊ MỸ HẠNH

GIÁI ĐOẠN THỰC HIỆN - STAGE:  
**HỒ SƠ BẢN VẼ THIẾT KẾ CƠ SỞ**

TÊN BẢN VẼ - DRAWING TITLE:  
**MẶT BẰNG CHIẾU SÁNG TẦNG 1 VÀ  
 TẦNG 2**

NGÀY HOÀN THÀNH - ISSUE DATE: 2025	SỐ HỢP ĐỒNG - CONTRACT NO: 134-18/HĐ-CCU
TỶ LỆ - SCALE:	BẢN VẼ SỐ - DRAWING NO: Đ - XM.01

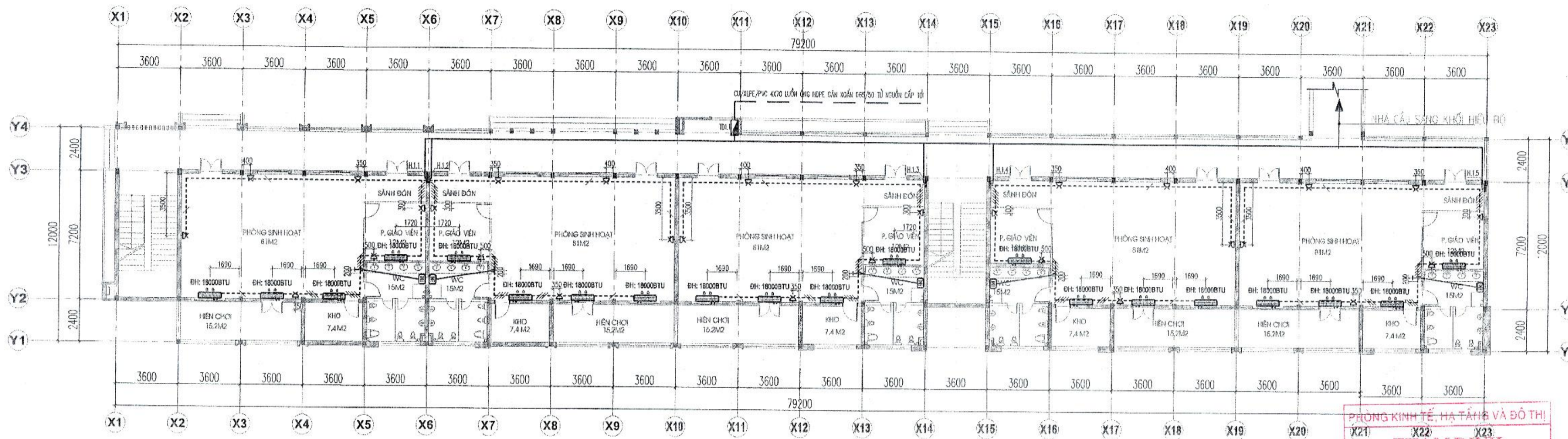

MẶT BẰNG CẤP NGUỒN TẦNG 1

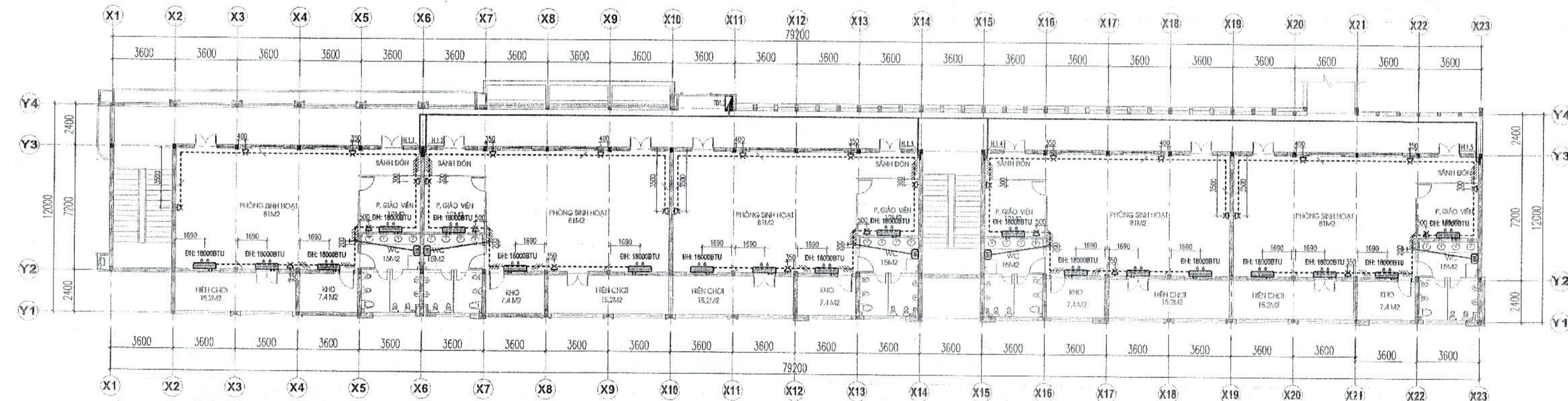

MẶT BẰNG CẤP NGUỒN TẦNG 2

- KÝ HIỆU**
- TỬ ĐIỆN (CAO ĐỘ LẮP ĐẶT 1.4M)
  - HỘP ĐIỆN PHÒNG (CAO ĐỘ LẮP ĐẶT 1.4M)
  - Ổ CẮM ĐÔI BA CHẤU -15A (CAO ĐỘ LẮP ĐẶT 1.5M)
  - ĐIỀU HOÀ CỤC BỘ LOẠI TREO TƯỜNG (CAO ĐỘ LẮP ĐẶT 2.85M)
  - CẤP ĐIỆN BÌNH NƯỚC NÓNG (CAO ĐỘ LẮP ĐẶT 3.0M)
  - CẤP ĐIỆN, DÂY ĐIỆN ĐI NGẦM TƯỜNG
  - SỐ LƯỢNG DÂY ĐIỆN

- GHI CHÚ**
- Ổ CẮM PHÒNG HỌC CAO ĐỘ LẮP ĐẶT 1.5M.
  - DÂY ĐIỆN TỪ TỬ ĐIỆN PHÒNG CẤP ĐẾN Ổ CẮM DÙNG DÂY 2CU/PVC(1CX2.5MM2)+E2.5MM2.
  - DÂY ĐIỆN TỪ TỬ ĐIỆN PHÒNG CẤP ĐẾN ĐIỀU HÒA, BÌNH NÓNG LẠNH DÙNG DÂY 2CU/PVC(1CX4MM2)+E4MM2.
  - NGUỒN ĐIỆN TỪ HỘP ĐIỆN PHÒNG CẤP ĐẾN VỊ TRÍ MẶT LẠNH ĐIỀU HÒA RỒI TỪ MẶT LẠNH CẤP RA CỤC NÓNG.
  - TOÀN BỘ CẤP ĐIỆN ĐI NGẦM ĐƯỢC LƯỚI TRONG ỐNG NHỰA PVC.
  - KHI THI CÔNG CẦN KẾT HỢP CÁC BẢN VẼ CÓ LIÊN QUAN, NẾU CÓ GÌ BẤT CẬP CẦN BÁO LẠI ĐƠN VỊ TƯ VẤN THIẾT KẾ.

**PHÒNG KINH TẾ, HẠ TẦNG VÀ ĐÔ THỊ**  
**THẨM ĐỊNH**  
 Theo Văn bản số: .....  
 ngày: ..... tháng ..... năm 20.....  
 Người thẩm định ký tên: .....

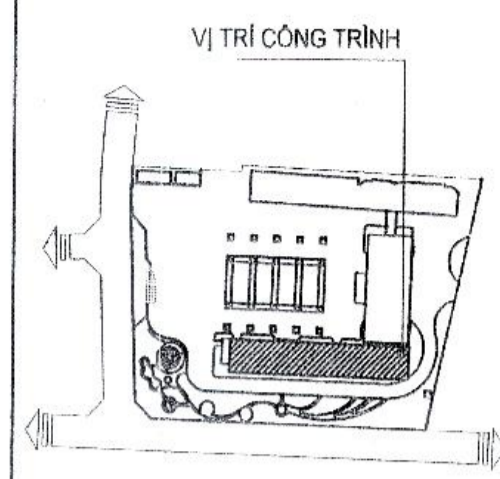

**CHỦ ĐẦU TƯ - CLIENT:**  
**BAN QUẢN LÝ DỰ ÁN ĐTXD**  
**HUYỆN GIA LÂM**

**DỰ ÁN - PROJECT:**  
**XÂY DỰNG TRƯỜNG MẦM NON KIM SƠN**  
**HUYỆN GIA LÂM**

**ĐỊA ĐIỂM XÂY DỰNG - LOCATION:**  
 XÃ PHÚ SƠN, HUYỆN GIA LÂM, THÀNH PHỐ HÀ NỘI

**HẠNG MỤC - ITEM:**  
**CẤP ĐIỆN KHỐI LỚP HỌC**

**ĐƠN VỊ TƯ VẤN - CONSULTANT:**

**XÂY DỰNG**  
**CCU**  
 CIVIL ENGINEERING CONSULTANCY

**CÔNG TY TNHH TƯ VẤN ĐẠI HỌC XÂY DỰNG**

**ĐỊA CHỈ: 34 ĐƯỜNG GIỮA PHƯỜNG QUẬN HÀ ĐO, TRUNG, HÀ NỘI**  
 TEL: 04.38.000730 - FAX: 04.38.000720 - CHIÊN HỮU HẠNH  
 EMAIL: INFO@CCU.VN - WEBSITE: HTTP://CCU.VN

**GIÁM ĐỐC - DIRECTOR:**  
 PHAN QUANG MINH

**QUẢN LÝ - QUANTITY CONTROL:**  
 ĐINH CHINH ĐẠO

**XƯỞNG THIẾT KẾ - DEPARTMENT:**  
**XI NGHIỆP TƯ VẤN SỐ 8**

**ĐỊA CHỈ: PHÒNG 09-04-114 THỊ NGHỆ, TRƯỜNG ĐẠI HỌC XÂY DỰNG - HÀ NỘI**  
 TEL: 04.38.38342 - FAX: 04.38.09720 - EMAIL: PHONGQUY@MAIL.VTU@MAIL.VN

**CHỦ NHIỆM DA - CH DESIGNER:**  
 HUỖNH THỊ MỸ HẠNH

**CHỦ TRƯỞNG - HEAD OF SECTION:**  
 NGUYỄN HỮU HỢP

**THIẾT KẾ - DESIGNER:**  
 HOÀNG NHẬT TẤN

**THIẾT KẾ - DESIGNER:**  
 HOÀNG NHẬT TẤN

**Kiểm tra - CHECK BY:**  
 HUỖNH THỊ MỸ HẠNH

**GIẢI ĐOẠN THỰC HIỆN - STAGE:**

**HỒ SƠ BẢN VẼ THIẾT KẾ CƠ SỞ**

**TÊN BẢN VẼ - DRAWING TITLE:**  
**MẶT BẰNG CẤP NGUỒN TẦNG 1 VÀ TẦNG 2**

**NGÀY HOÀN THÀNH - ISSUE DATE:** 2025

**SỐ HỢP ĐỒNG - CONTRAC NO.:** 134-18/HĐ-CCU

**TỶ LỆ - SCALE:**

**BẢN VẼ SỐ - DRAWING NO.:** Đ - XM.02

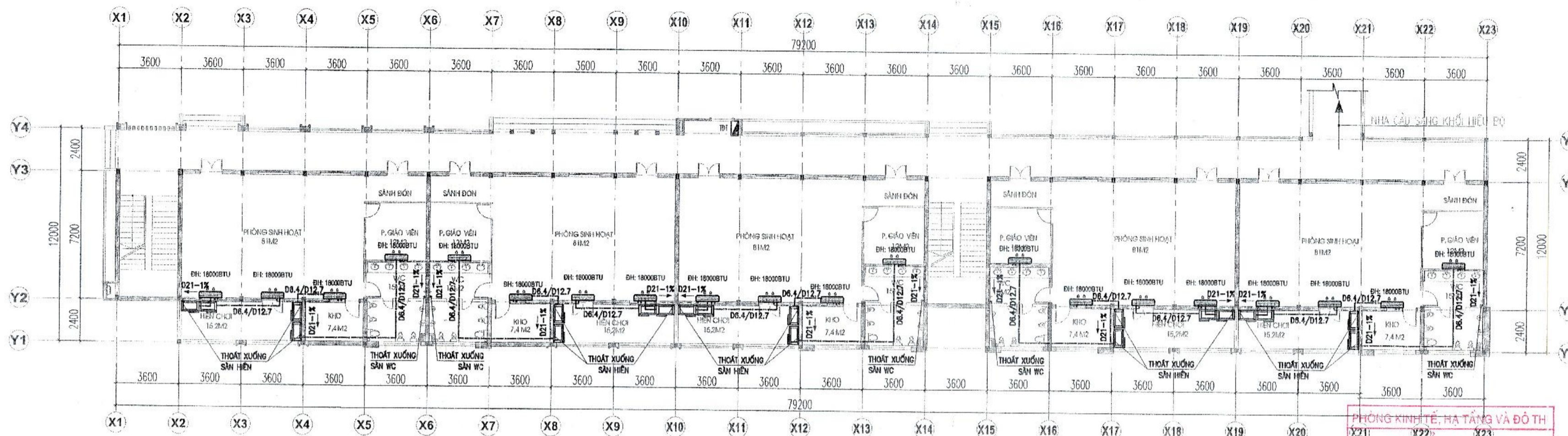

MẶT BẰNG CẤP GAS; THOÁT NƯỚC ĐIỀU HÒA TẦNG 1

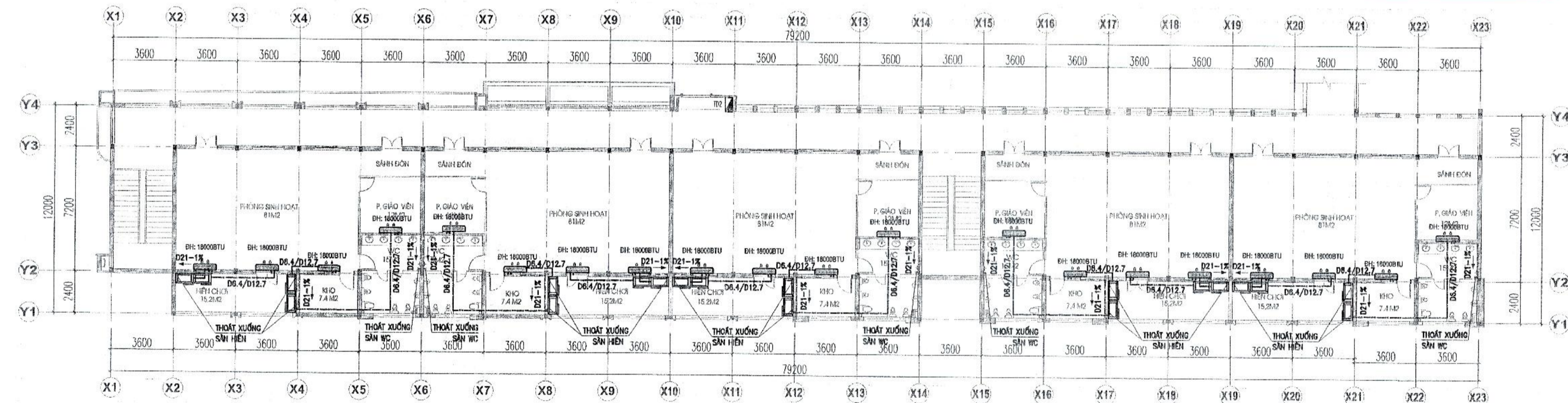

MẶT BẰNG CẤP GAS; THOÁT NƯỚC ĐIỀU HÒA TẦNG 2

- KÝ HIỆU**
- ĐƯỜNG ỐNG CẤP GAS ĐIỀU HÒA.
  - ĐƯỜNG THOÁT NƯỚC NGỪNG ĐIỀU HÒA.
  - HƯỚNG THOÁT NƯỚC NGỪNG ĐIỀU HÒA
  - VỊ TRÍ CỤM NÓNG ĐIỀU HÒA (CAO ĐỘ LẮP ĐẶT +2.9M SO VỚI COS SÀN)
  - VỊ TRÍ MẶT LẠNH ĐIỀU HÒA LOẠI TREO TƯỜNG (CAO ĐỘ LẮP ĐẶT 2.85M)

- GHI CHÚ**
- ỐNG ĐỒNG ĐI QUA KHU VỆ SINH ĐI TRÊN TRẦN GIÁ; ỐNG ĐỒNG ĐI QUA KHO ĐI NỔI.
  - ỐNG THOÁT NƯỚC NGỪNG ĐIỀU HÒA ĐI NGẦM TƯỜNG.
  - KHI THI CÔNG CẦN KẾT HỢP CÁC BẢN VẼ CÓ LIÊN QUAN, NẾU CÓ GÌ BẤT CẬP CẦN BÁO LẠI ĐƠN VỊ TƯ VẤN THIẾT KẾ.

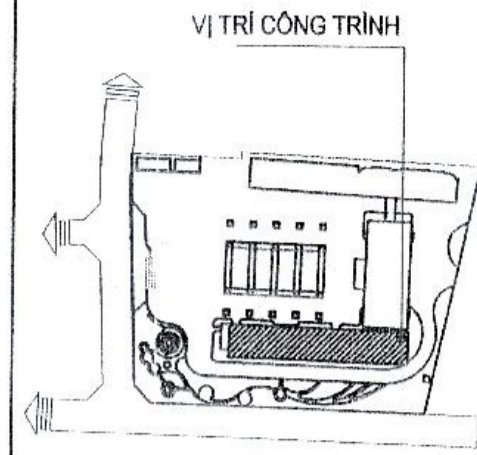

CHỦ ĐẦU TƯ - CLIENT:  
**BAN QUẢN LÝ DỰ ÁN ĐTXD  
HUYỆN GIA LÂM**

DỰ ÁN - PROJECT:  
**XÂY DỰNG TRƯỜNG MẦM NON KIM SON  
HUYỆN GIA LÂM**

Địa điểm xây dựng - LOCATION:  
Xã Phú Sơn, Huyện Gia Lâm, Thành Phố Hà Nội  
Hạng mục - ITEM:  
**CẤP ĐIỆN KHỐI LỚP HỌC**

Đơn vị tư vấn - CONSULTANT:  
**CCU**  
CIVIL ENGINEERING CONSULTANCY  
**CÔNG TY TNHH TƯ VẤN ĐẠI HỌC XÂY DỰNG**

Địa chỉ: 55 Đường Giải Phóng, Quận Cầu Giấy, Hà Nội  
TEL: 84 24 262942 - FAX: 84 24 2629720 - EMAIL: PHONGQUYHOACH@GMAIL.COM  
CHỦ NHIỆM ĐÀ - CHỈ THIẾT KẾ:  
HUYỀN THỊ MỸ HẠNH  
CHỦ TRÌ BÀN - HEAD OF SECTION:  
NGUYỄN HỮU HIỆP  
THIẾT KẾ - DESIGNER:  
HOÀNG NHẬT TÂN  
THIẾT KẾ - DESIGNER:  
HOÀNG NHẬT TÂN  
KIỂM BÀN - CHECK BY:  
HUYỀN THỊ MỸ HẠNH

QUA ĐOẠN THỰC HIỆN - STAGE:  
**HỒ SƠ BẢN VẼ THIẾT KẾ CƠ SỞ**

TÊN BẢN VẼ - DRAWING TITLE:  
**MẶT BẰNG CẤP GAS; THOÁT NƯỚC  
ĐIỀU HÒA TẦNG 1, TẦNG 2**

NGÀY HOÀN THÀNH - ISSUE DATE: 2025	SỐ HỢP ĐỒNG - CONTRAC NO: 134-18/HB-CCU
TỶ LỆ - SCALE:	BẢN VẼ SỐ - DRAWING NO: D - XM.03

**NGUYÊN LÝ CẤP ĐIỆN TỦ ĐIỆN TẦNG 1 (TĐ.1.1)**

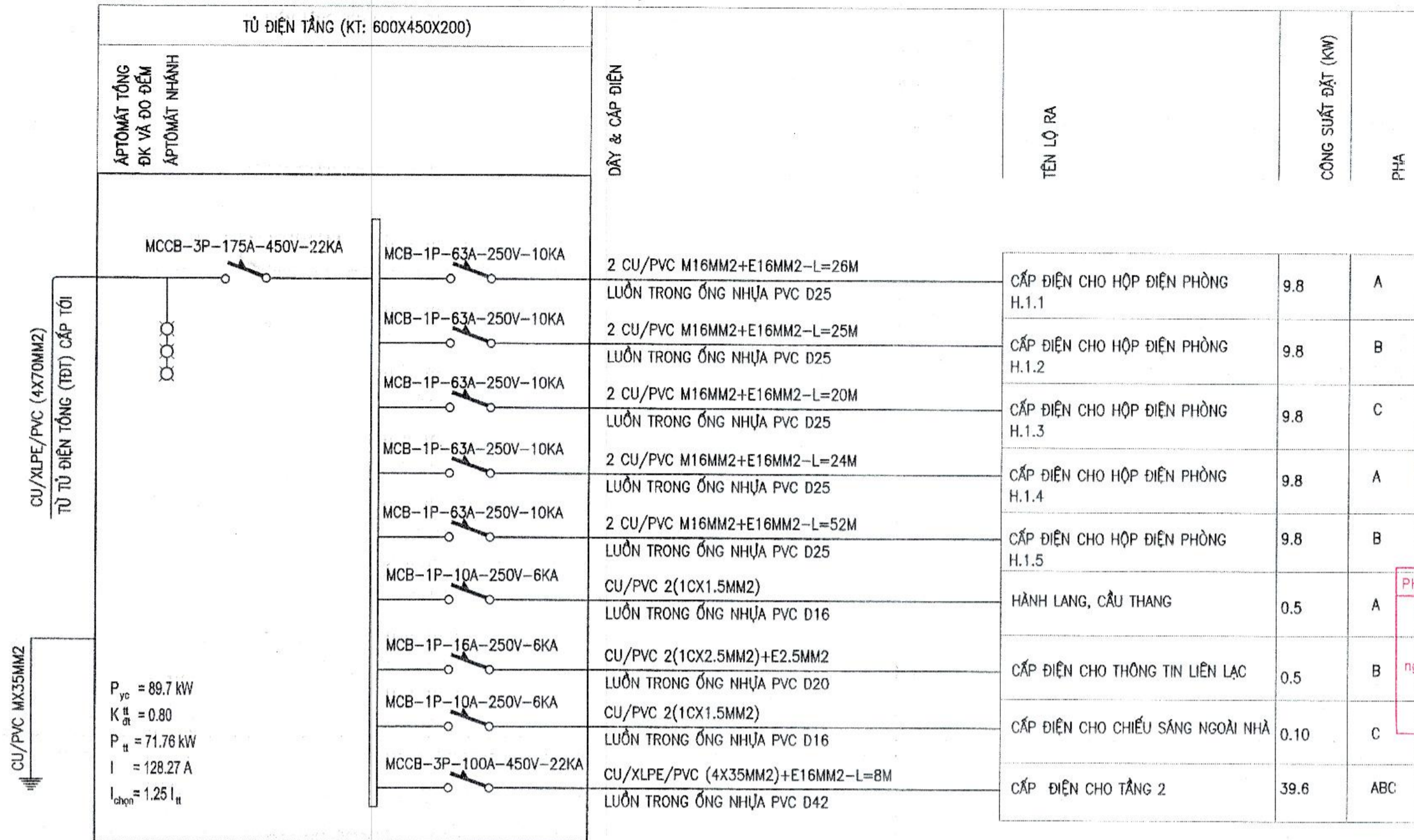

**NGUYÊN LÝ CẤP ĐIỆN TỦ ĐIỆN TẦNG 2 (TĐ.1.2)**

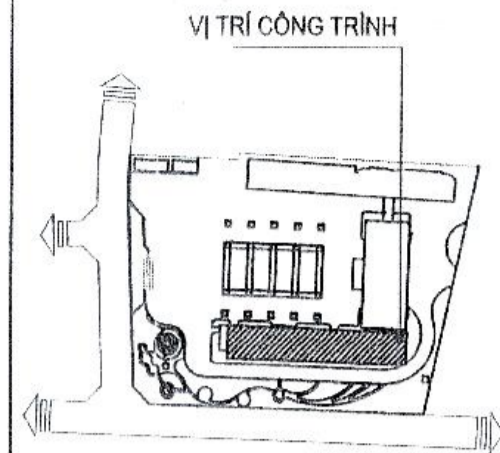
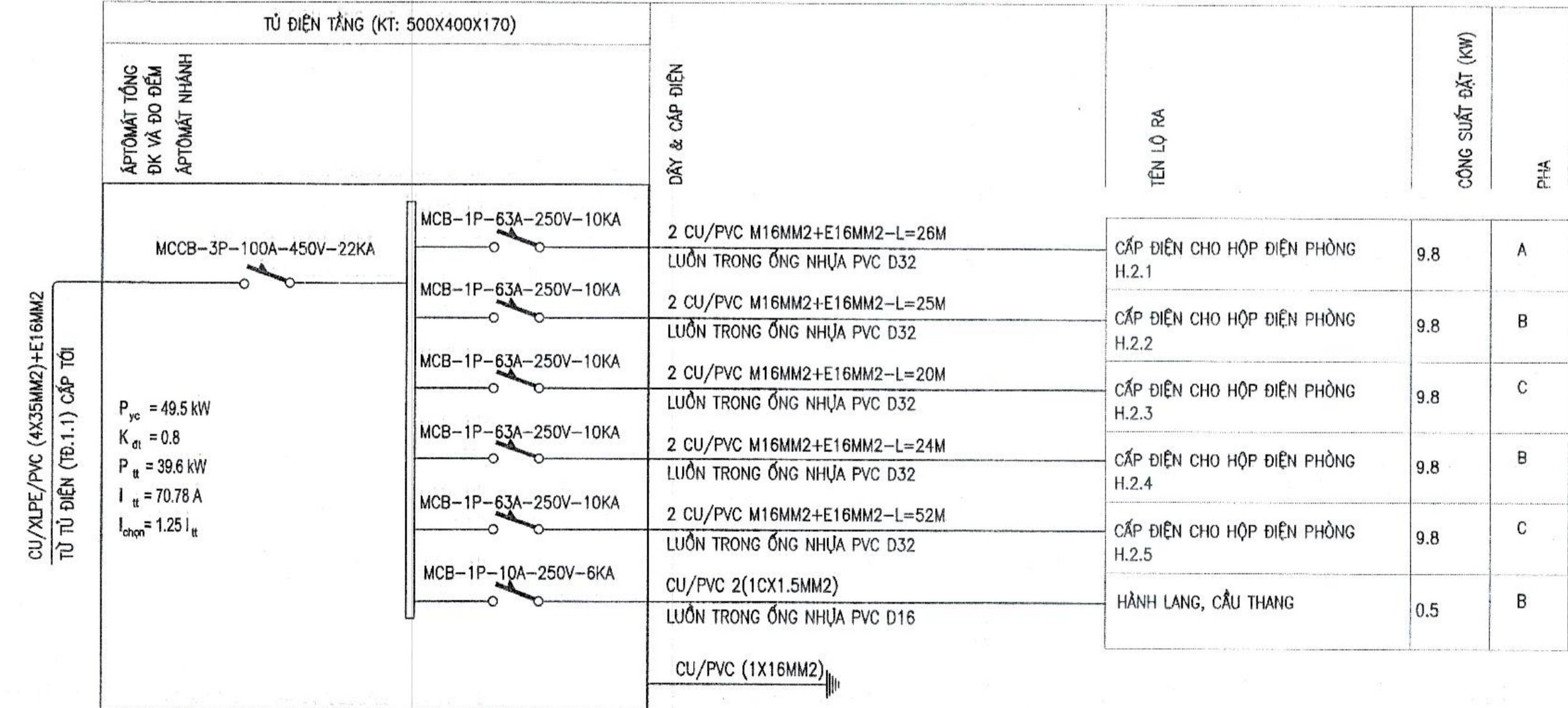

MẶT BẰNG VỊ TRÍ KHỐI NHÀ

CHỦ ĐẦU TƯ - CLIENT:  
**BAN QUẢN LÝ DỰ ÁN ĐTXD  
HUYỆN GIA LÂM**

DỰ ÁN - PROJECT:  
**XÂY DỰNG TRƯỜNG MẦM NON KIM SƠN  
HUYỆN GIA LÂM**

ĐỊA ĐIỂM XÂY DỰNG - LOCATION:  
XÃ PHỤ SƠN, HUYỆN GIA LÂM, THÀNH PHỐ HÀ NỘI

HẠNG MỤC - ITEM:  
**CẤP ĐIỆN KHỐI LỚP HỌC**

ĐƠN VỊ TƯ VẤN - CONSULTANT:  
**CCU**  
CIVIL ENGINEERING CONSULTANCY  
**CÔNG TY TNHH TƯ VẤN ĐẠI HỌC XÂY DỰNG**

ĐỊA CHỈ: 88 ĐƯỜNG GIANG ĐÌNH, QUẬN HÀ ĐÔNG, HÀ NỘI  
TEL: 04.38.80570 - FAX: 04.38.89720  
EMAIL: INFO@CCU.VN - WEBSITE: HTTP://WWW.CCU.VN  
GIÁM ĐỐC - DIRECTOR: **XÂY DỰNG**  
PHẠM QUANG MINH  
QUẢN LÝ CHẤT LƯỢNG - QUALITY CONTROL  
ĐINH CHINH ĐẠO

XƯỞNG THIẾT KẾ - DEPARTMENT:  
**XÍ NGHIỆP TƯ VẤN SỐ 8**

ĐỊA CHỈ: PHÒNG 104 NHÚT TẾ, QUẬN HÀ ĐÔNG, HÀ NỘI  
TEL: 04.38.28292 - FAX: 04.38.89720 - EMAIL: PHONGQUYHOACHITVD@GMAIL.COM

CHỦ NHIỆM DA - CHIEF DESIGNER:  
HUYỀN THỊ MỸ HẠNH  
CHỦ TRƯỞNG MỖ HẠNH  
NGUYỄN HỮU HIỆP  
THIẾT KẾ - DESIGNER:  
HOÀNG NHẬT TẤN  
THIẾT KẾ - DESIGNER:  
HOÀNG NHẬT TẤN  
KIỂM TRA - CHECK BY:  
HUYỀN THỊ MỸ HẠNH  
GIAI ĐOẠN THỰC HIỆN - STAGE:

**HỒ SƠ BẢN VẼ THIẾT KẾ CƠ SỞ**

TÊN BẢN VẼ - DRAWING TITLE:  
**SƠ ĐỒ NGUYÊN LÝ CẤP ĐIỆN 1**

NGÀY HOÀN THÀNH - ISSUE DATE: 2025  
SỐ HỢP ĐỒNG - CONTRACT NO: 134-18/HĐ-CCU

TỶ LỆ - SCALE: BẢN VẼ SỐ - DRAWING NO: Đ - XM.04

PHÒNG KINH TẾ, HẠ TẦNG VÀ ĐÔ THỊ  
**THẨM ĐỊNH**  
Theo Văn bản số: .....  
ngày.....tháng.....năm 20.....  
Người thẩm định ký tên:



**THỐNG KÊ THIẾT BỊ ĐIỆN**

TT	KÝ HIỆU	TÊN VẬT TƯ THIẾT BỊ	S.L	ĐƠN VỊ
1	δ	CÔNG TẮC MỘT HẠT 1 CHIỀU LOẠI 10A (GỒM ĐÈ+MẶT+HẠT)	24	CÁI
2	ε	CÔNG TẮC 2 HẠT 1 CHIỀU LOẠI 10A (GỒM ĐÈ+MẶT+HẠT)	30	CÁI
3	γ	CÔNG TẮC 1 HẠT 2 CHIỀU LOẠI 10A (GỒM ĐÈ+MẶT+HẠT)	04	CÁI
4	ι	CÔNG TẮC 1 HẠT 2 CHIỀU LOẠI 20A (GỒM ĐÈ+MẶT+HẠT)	10	CÁI
5		ĐÈN LED TUBE T8 DÀI 1.2M - 1X20W (GẮN TƯỜNG)	10	CÁI
6		ĐÈN TÚY P BÓNG LED 220V/2X18W-1.2M (GỒM ĐÈN+TI TREO)	120	CÁI
7		ĐÈN DOWNLIGHT BÓNG LED 1X9W	40	CÁI
8	⊗	ĐÈN LED ỐP TRẦN BÓNG LED 1X9W	12	CÁI
9		ĐÈN LED LINEAR GẮN KHE TRẦN 20W/M	22	CÁI
10		QUẠT TRẦN SÁU CÁNH 1.4M 1X75W (QUẠT+HỘP SỐ+HÓC TREO QUẠT)	70	CÁI
11		QUẠT ĐẢO TRẦN P=60W	20	CÁI
12	⊕	Ổ CẮM ĐÔI 3 TRẤU 1 PHA ÂM TƯỜNG (GỒM ĐÈ+MẶT)	60	CÁI

**THỐNG KÊ VẬT TƯ DÂY ĐIỆN**

TT	KÝ HIỆU	TÊN VẬT TƯ THIẾT BỊ	ĐƠN VỊ	SỐ LƯỢNG
1		CÁP ĐIỆN CU/XLPE/PVC 4X25MM2	M	07
		DÂY TIẾP ĐỊA CU/PVC M16MM2	M	07
		ỐNG LUỖN DÂY PVC D42	M	05
2		DÂY ĐIỆN CU/PVC M16MM2	M	588
		DÂY TIẾP ĐỊA CU/PVC M16MM2	M	294
		ỐNG LUỖN DÂY PVC D32	M	280
3		DÂY ĐIỆN CU/PVC 1X4MM2	M	1400
		DÂY TIẾP ĐỊA CU/PVC 1X4MM2	M	500
		ỐNG LUỖN DÂY PVC D20	M	650
4		DÂY ĐIỆN CU/PVC 1X2.5MM2	M	3150
		DÂY TIẾP ĐỊA CU/PVC 1X2.5MM2	M	1475
		ỐNG LUỖN DÂY PVC D20	M	1200
5		DÂY ĐIỆN CU/PVC 1X1.5MM2	M	2800
		ỐNG PVC LUỖN DÂY D16	M	1120

**THỐNG KÊ VẬT TƯ TỬ ĐIỆN**

TT	KÝ HIỆU	TÊN VẬT TƯ THIẾT BỊ	ĐƠN VỊ	SỐ LƯỢNG
1		TỬ ĐIỆN TỒN SƠN CÁCH ĐIỆN ÂM TƯỜNG 600X450X200	CÁI	01
2		TỬ ĐIỆN TỒN SƠN CÁCH ĐIỆN ÂM TƯỜNG 500X400X170	CÁI	01
3		TỬ ĐIỆN 8 MODUL	CÁI	10
4		RCBO-2P-20A-30MA	CÁI	10
5		MCB-1P-10KA-6KA	CÁI	13
6		MCB-1P-16KA-6KA	CÁI	21
7		MCB-1P-20A-6KA	CÁI	20
8		MCB-1P-63A-10KA	CÁI	20
9		MCCB-3P-100A-22KA	CÁI	02
10		MCCB-3P-175A-22KA	CÁI	01
11		ĐÈN BÁO PHA	CÁI	03

PHÒNG KINH TẾ, HẠ TẦNG VÀ ĐÔ THỊ  
**THẨM ĐỊNH**  
 Theo Văn bản số: ...../.....  
 ngày: .....tháng.....năm 20.....  
 Người thẩm định ký lên:

**THỐNG KÊ VẬT TƯ ĐIỀU HÒA**

TT	KÝ HIỆU	TÊN VẬT TƯ THIẾT BỊ	ĐƠN VỊ	SỐ LƯỢNG
1		ỐNG ĐỒNG D6.4/D12.7 - DÂY 0.7MM (ỐNG BẢO ÔN DÂY 13MM)	M	70
2		ỐNG ĐỒNG D6.4/D12.7 - DÂY 0.7MM (ỐNG BẢO ÔN DÂY 13MM)	M	120
3		ỐNG THOÁT NƯỚC ĐIỀU HÒA PVC D21-CLASS1 (CÓ ỐNG BẢO ÔN DÂY 10MM)	M	200
4		CỐT 135 NHỰA PVC D21	CÁI	99

**THỐNG KÊ VẬT TƯ NỐI ĐẤT AN TOÀN**

TT	KÝ HIỆU	TÊN VẬT TƯ THIẾT BỊ	ĐƠN VỊ	SỐ LƯỢNG
1		CỌC THÉP NỐI ĐẤT L63X63X6 - L2.5M (MÀ KÉM)	CÁI	08
2		THANH TIẾP ĐỊA THÉP ĐET 40X4 (NHÚNG KÉM)	M	16
3		HỘP KIỂM TRA ĐIỆN TRÒ	CÁI	01
4		DÂY TIẾP ĐỊA CU/PVC M35MM2	M	10

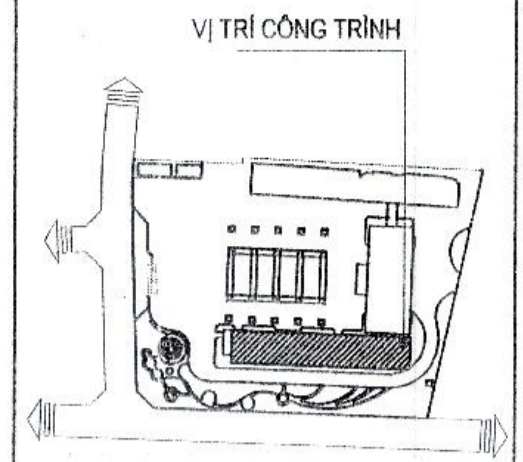

CHỦ ĐẦU TƯ - CLIENT:  
**BAN QUẢN LÝ DỰ ÁN ĐTXD  
 HUYỆN GIA LÂM**

DỰ ÁN - PROJECT:  
**XÂY DỰNG TRƯỜNG MẦM NON KIM SƠN  
 HUYỆN GIA LÂM**

ĐỊA ĐIỂM XÂY DỰNG - LOCATION:  
 XÃ PHU SƠN, HUYỆN GIA LÂM, THÀNH PHỐ HÀ NỘI  
 HẠNG MỤC - ITEM:  
**CẤP ĐIỆN KHỐI LỚP HỌC**

ĐƠN VỊ TƯ VẤN - CONSULTANT:  
  
**CCU**  
 CIVIL ENGINEERING CONSULTANCY  
**CÔNG TY TNHH TƯ VẤN ĐẠI HỌC XÂY DỰNG**  
 ĐỊA CHỈ: 88 ĐƯỜNG QUANG TRUNG, QUẬN TÂY HỒ TRÊN, HÀ NỘI.  
 TEL: 04.38.896570 - FAX: 04.38.599720  
 EMAIL: INFO@CCU.VN - WEBSITE: HTTP://CCU.VN  
 GIÁM ĐỐC - DIRECTOR:   
 PHẠM QUANG MINH  
 QUẢN LÝ QUANTY CONTROL:  
 BÌNH CHÍN ĐẠO  
 XƯỞNG THIẾT KẾ - DEPARTMENT:  
**XÍ NGHIỆP TƯ VẤN SỐ 8**

ĐỊA CHỈ PHÒNG 108 NHÀ THÉ NGHIỆM, TRƯỜNG ĐẠI HỌC XÂY DỰNG - HÀ NỘI.  
 TEL: 04.38.262642 - FAX: 04.38.691720 - EMAIL: PHONGQUYHOACHYD@GMAIL.COM  
 CHỦ NHIỆM ĐÀ - CH DESIGNER:  
 HƯỚNG THỊ MỸ HẠNH  
 CHỦ TRƯỞNG - HEAD OF SECTION:  
 NGUYỄN HỮU HẸP  
 THIẾT KẾ - DESIGNER:  
 HOÀNG NHẬT TÂN  
 THIẾT KẾ - DESIGNER:  
 HOÀNG NHẬT TÂN  
 KIỂM TRA - CHECK BY:  
 HƯỚNG THỊ MỸ HẠNH  
 GIAI ĐOẠN THỰC HIỆN - STAGE:  
**HỒ SƠ BẢN VẼ THIẾT KẾ CƠ SỞ**

TÊN BẢN VẼ - DRAWING TITLE:  
**THỐNG KÊ VẬT TƯ**  
 NGÀY HOÀN THÀNH - ISSUE DATE: 2025  
 SỐ HỢP ĐỒNG - CONTRACT NO: 134-18/HĐ-CCU  
 TỶ LỆ - SCALE: BẢN VẼ SỐ - DRAWING NO: Đ - XM.06

CHI TIẾT LẮP ĐẶT TỦ ĐIỆN MODUL

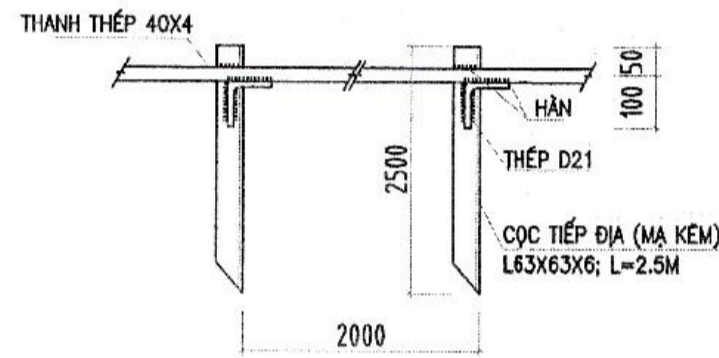
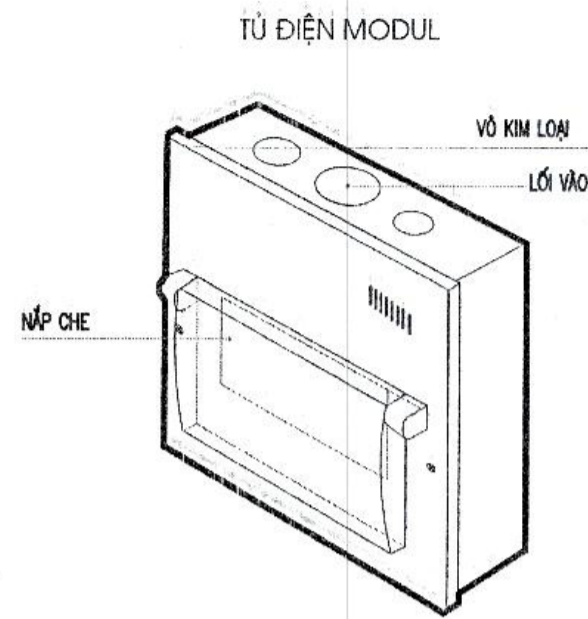
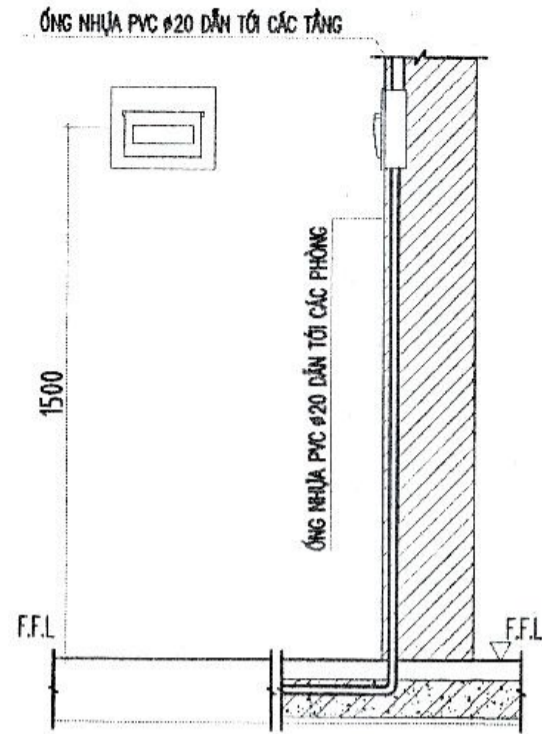

CHI TIẾT NỐI CỌC TIẾP ĐỊA VỚI DÂY NỐI ĐẤT 40X4

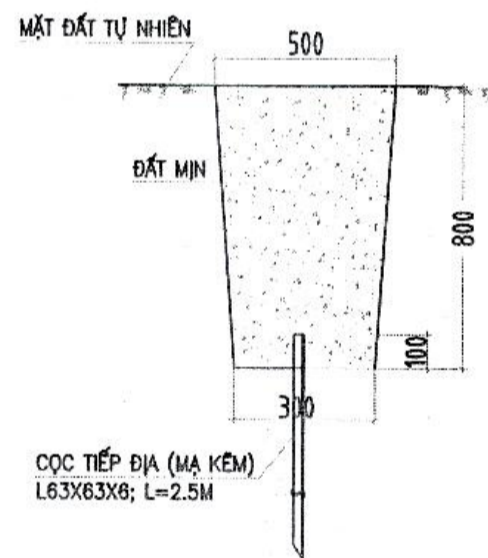

MẶT CẮT RĂNG TIẾP ĐỊA



CHI TIẾT ĐÈN ỚP TRẦN

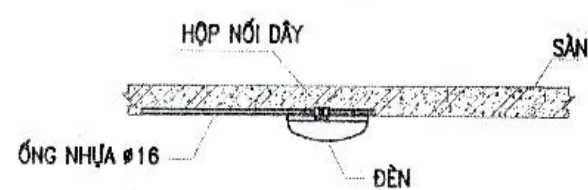

CHI TIẾT TỦ ĐIỆN TẦNG 2.3

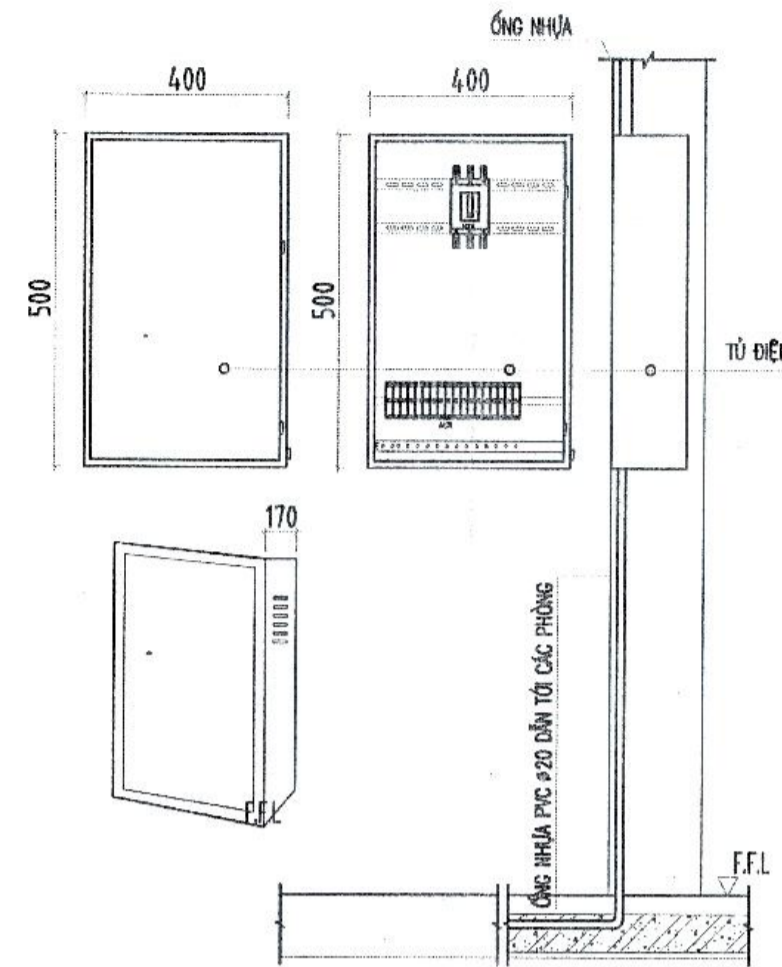

CHI TIẾT TỦ ĐIỆN TẦNG 1

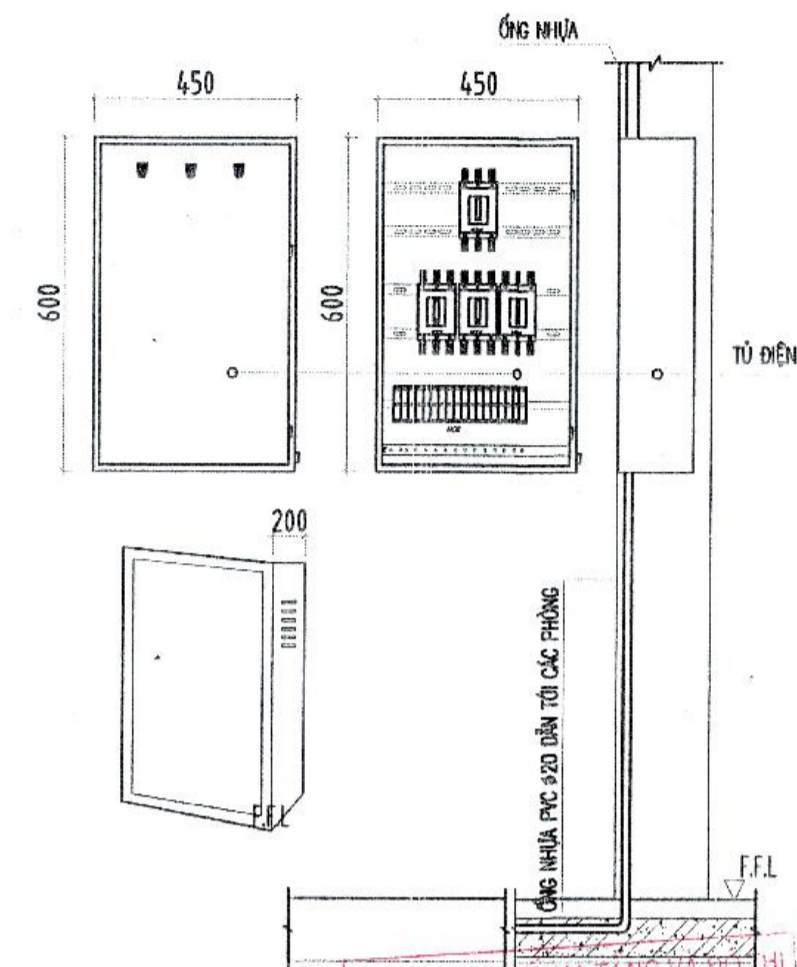

CHI TIẾT HỘP ÁP TÔ MẮT

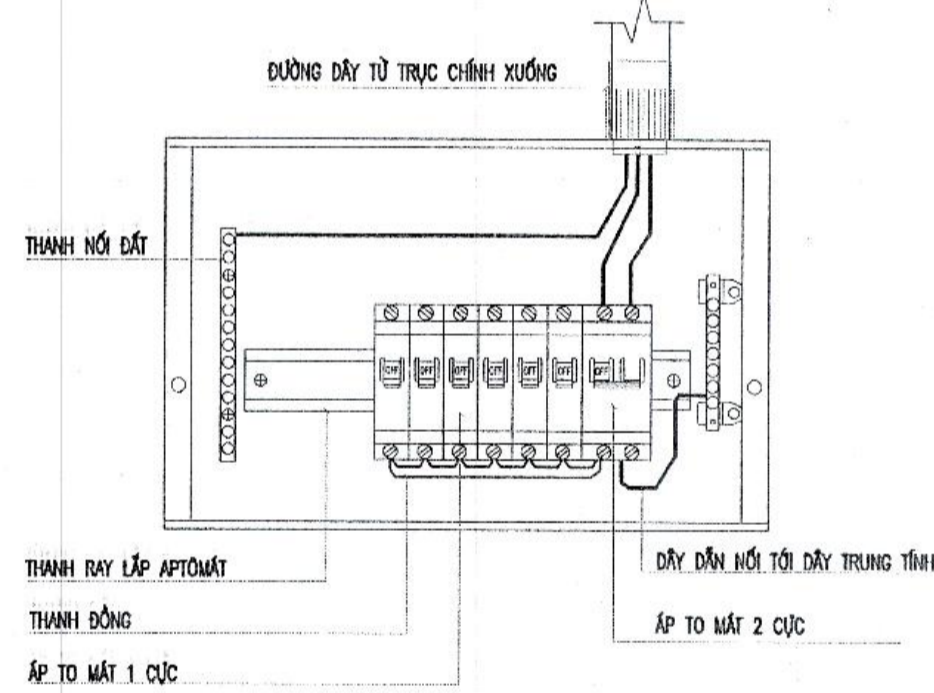

CHI TIẾT TREO QUẠT

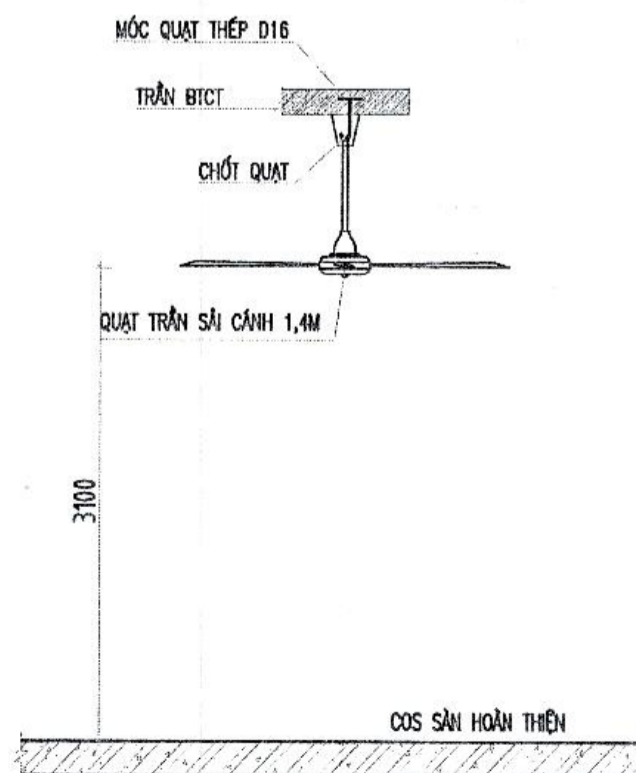

CHI TIẾT TREO ĐÈN ĐIỂN HÌNH

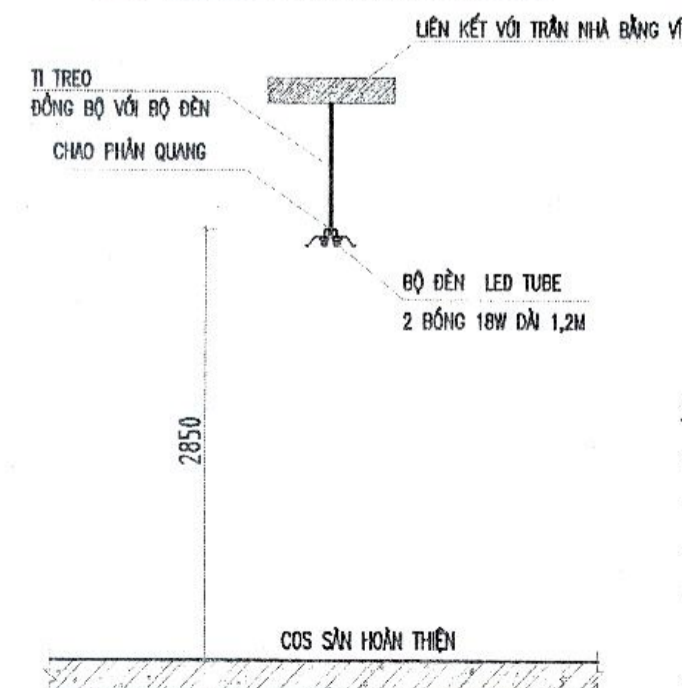

CHI TIẾT LƯỜNG DÂY

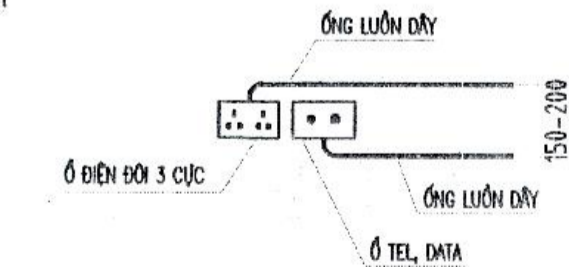

CHÚ Ý:

- BỘ ĐÈN CHIẾU SÁNG PHÒNG ĐÀM BẢO TIÊU CHUẨN:
- LẮP BÓNG ĐÈN LED TUBE 2 BÓNG 18W DÀI 1,2M
- CỐ CHẠO PHẢN QUANG BẰNG THÉP, SƠN TĨNH ĐIỆN MÀU TRẮNG SỎ.
- DỤI ĐÈN BẰNG NHỰA CHỊU NHIỆT VÀ CHỐNG CHỮY, THIẾT KẾ DẠNG XOAY GIÚP BÓNG ĐÈN CHẮC CHẮM, TIẾP XÚC ĐIỆN TỐT.
- SỬ DỤNG CÁP TREO, ĐẢM BẢO ĐÈN TREO ĐÚNG QUẠT



CHỦ ĐẦU TƯ - CLIENT:

BAN QUẢN LÝ DỰ ÁN ĐTXD  
HUYỆN GIA LÂM

DỰ ÁN - PROJECT:

XÂY DỰNG TRƯỜNG MẦM NON KIM SƠN  
HUYỆN GIA LÂM

ĐỊA ĐIỂM XÂY DỰNG - LOCATION:

XÃ PHỤ SƠN, HUYỆN GIA LÂM, THÀNH PHỐ HÀ NỘI

HẠNG MỤC - ITEM:

CẤP ĐIỆN KHỐI LỚP HỌC

ĐƠN VỊ TƯ VẤN - CONSULTANT:



CÔNG TY TNHH TƯ VẤN ĐẠI HỌC XÂY DỰNG

ĐỊA CHỈ: 85 BƯỞNG QUANG PHƯỚC, QUẬN HÀ NỘI, THÀNH PHỐ HÀ NỘI

TEL: 04.38.282042 - FAX: 04.38.099720 - EMAIL: FIONGQUYHOACHUYEN@GMAIL.COM

EMAIL: INFO@CCU.VN - WEBSITE: HTTP://CCU.VN

GIÁM ĐỐC - DIRECTOR:

PHAN QUANG MINH

QLKT - QUANTITY CONTROL:

ĐINH CHÍNH ĐẠO

XUỐNG THIẾT KẾ - DEPARTMENT:

XÍ NGHIỆP TƯ VẤN SỐ 8

ĐỊA CHỈ PHÒNG 106 NHÀ THÈ NHỆM, TRƯỜNG ĐẠI HỌC XÂY DỰNG - HÀ NỘI

TEL: 04.38.282042 - FAX: 04.38.099720 - EMAIL: FIONGQUYHOACHUYEN@GMAIL.COM

CHỦ NHIỆM DA - CHỈ THIẾT KẾ:

HUYỀN THỊ NHÝ HẠNH

CHỦ TRƯỞNG - HEAD OF SECTION:

NGUYỄN HỮU HIỆP

THIẾT KẾ - DESIGNER:

HOÀNG NHẬT TÂN

THIẾT KẾ - DESIGNER:

HOÀNG NHẬT TÂN

KIỂM TRA - CHECK BY:

HUYỀN THỊ NHÝ HẠNH

GIÁO DƯƠN THỰC HIỆN - STAGE:

HỒ SƠ BẢN VẼ THIẾT KẾ CƠ SỞ

TÊN BẢN VẼ - DRAWING TITLE:

CHI TIẾT LẮP ĐẶT THIẾT BỊ

NGÀY HOÀN THÀNH - ISSUE DATE:

2025

SỐ HỢP ĐỒNG - CONTRACT NO.:

134-18/HĐ-CCU

TỶ LỆ - SCALE:

BẢN VẼ SỐ - DRAWING NO.:

Đ - XM.07

MẶT ĐÚNG CHI TIẾT LẮP ĐẶT ĐIỀU HÒA CỤC BỘ  
CHI TIẾT ĐI ỐNG BẢO ỒN VÀ CHỜ THOÁT NƯỚC NGỪNG

CHI TIẾT LẮP ĐẶT ĐIỀU HÒA CỤC BỘ  
CHI TIẾT ĐI ỐNG CHỜ THOÁT NƯỚC NGỪNG

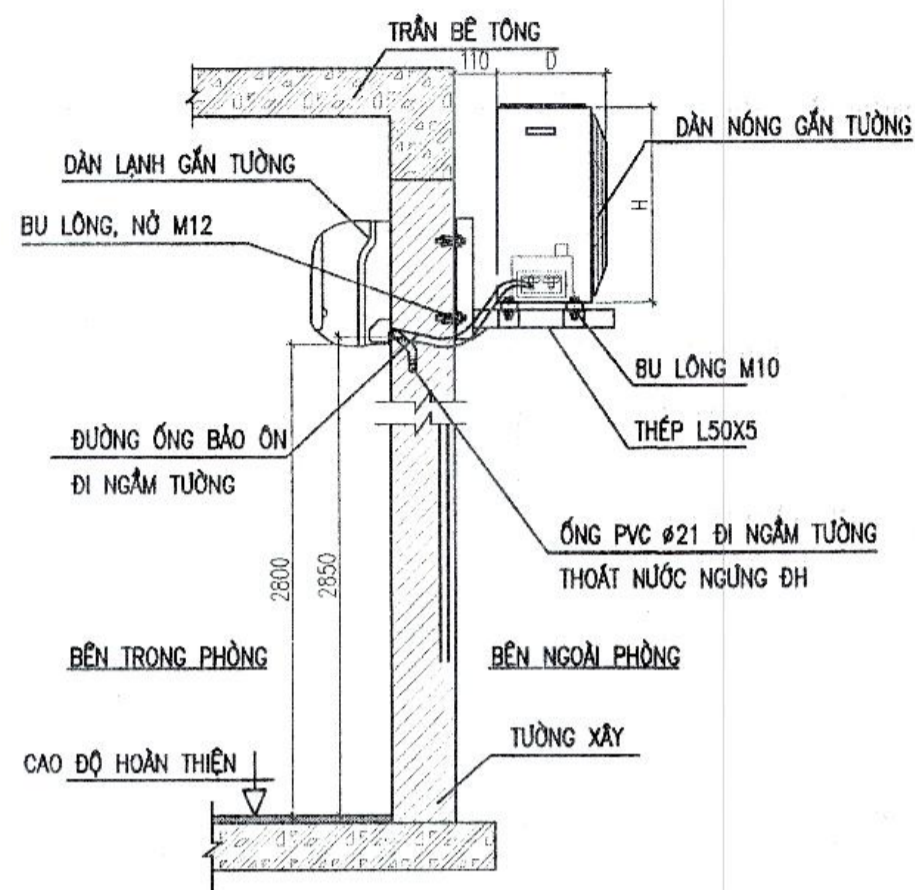

ỐNG ĐỒNG THOÁT NƯỚC NGỪNG  
PVC-D27 ĐI NGẦM TƯỜNG

ĐƯỜNG ỐNG BẢO ỒN  
ĐI NGẦM TƯỜNG

ĐƯỜNG ỐNG BẢO ỒN  
ĐI VÀO MẶT LẠNH

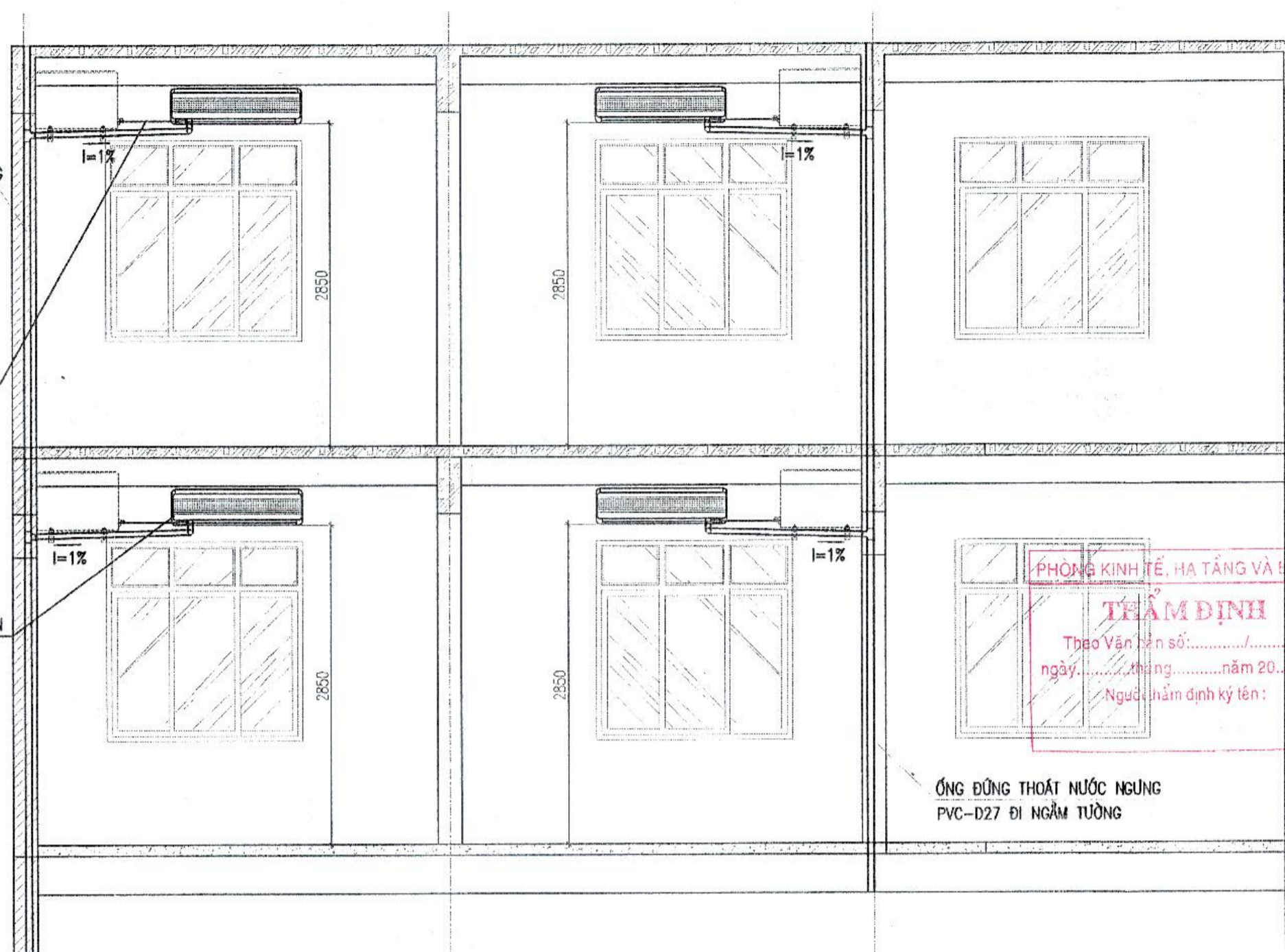

ỐNG ĐỒNG THOÁT NƯỚC NGỪNG  
PVC-D27 ĐI NGẦM TƯỜNG

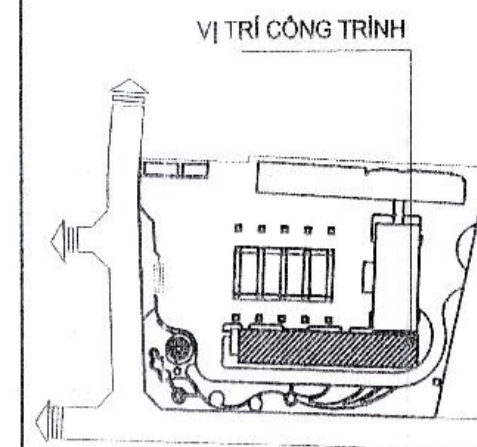

CHỦ ĐẦU TƯ - CLIENT :

BAN QUẢN LÝ DỰ ÁN ĐTXD  
HUYỆN GIA LÂM

DỰ ÁN - PROJECT :

XÂY DỰNG TRƯỜNG MẦM NON KIM SƠN  
HUYỆN GIA LÂM

ĐỊA ĐIỂM XÂY DỰNG - LOCATION :

XÃ PHÚ SƠN, HUYỆN GIA LÂM, THÀNH PHỐ HÀ NỘI

HẠNG MỤC - ITEM :

CẤP ĐIỆN KHỐI LỚP HỌC

ĐƠN VỊ TƯ VẤN - CONSULTANT :



CÔNG TY TNHH TƯ VẤN ĐẠI HỌC XÂY DỰNG

CÔNG TY TNHH TƯ VẤN ĐẠI HỌC XÂY DỰNG

ĐỊA CHỈ: 28 ĐƯỜNG QUỲNG THƯỢNG, QUẬN HOÀNG HÀ NỘI, VIỆT NAM

TEL: 84.38.399672 - FAX: 84.38.399673 - EMAIL: PHONGQUYTHONG@GMAIL.COM

EMAIL: INFO@CCU.VN - WEBSITE: WWW.CCU.VN

GIÁM ĐỐC - DIRECTOR: PHAN QUANG MINH

QUẢN LÝ - QUANTITY CONTROL: NGUYỄN HỮU HỢP

ĐƠN VỊ CHỈ ĐẠO: XÂY DỰNG

XƯỞNG THIẾT KẾ - DEPARTMENT: XI NGHIỆP TƯ VẤN SỐ B

ĐỊA CHỈ: PHÒNG 108 NHÀ THỂ HOẠCH, TRƯỜNG ĐẠI HỌC XÂY DỰNG - HÀ NỘI

TEL: 84.38.262842 - FAX: 84.38.399730 - EMAIL: PHONGQUYTHONG@GMAIL.COM

CHỦ NHIỆM ĐA - CH DESIGNER: HUỲNH THỊ MỸ HẠNH

CHỦ TRÌ ĐƠN VỊ - HEAD OF SECTION: NGUYỄN HỮU HỢP

THIẾT KẾ - DESIGNER: HOÀNG NHẬT TẤN

THIẾT KẾ - DESIGNER: HOÀNG NHẬT TẤN

Kiểm tra - CHECK BY: HUỲNH THỊ MỸ HẠNH

GIẢI ĐOẠN THỰC HIỆN - STAGE: HOÀN THIỆN

HỒ SƠ BẢN VẼ THIẾT KẾ CƠ SỞ

TÊN BẢN VẼ - DRAWING TITLE :

CHI TIẾT LẮP ĐẶT ĐIỀU HÒA

NGÀY HOÀN THÀNH - ISSUE DATE :

2025

SỐ HỢP ĐỒNG - CONTRACT NO :

134-18/HB-CCU

TỶ LỆ - SCALE :

PHẦN VẼ SỐ - DRAWING NO :

D - XM.08

CHI TIẾT BẢO ỒN ỐNG GAS

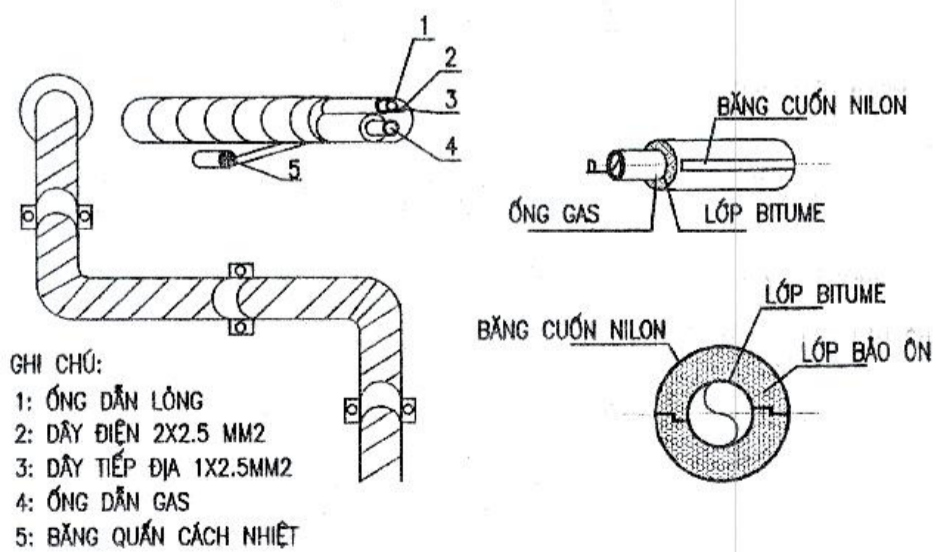

QUY CÁCH HÀN ỐNG ĐỒNG  
THỰC HIỆN HÀN HƯỚNG XƯỚNG HOẶC HƯỚNG BÊN,  
TRÁNH HÀN HƯỚNG LÊN ĐỂ HẠN CHẾ XỈ HÓ

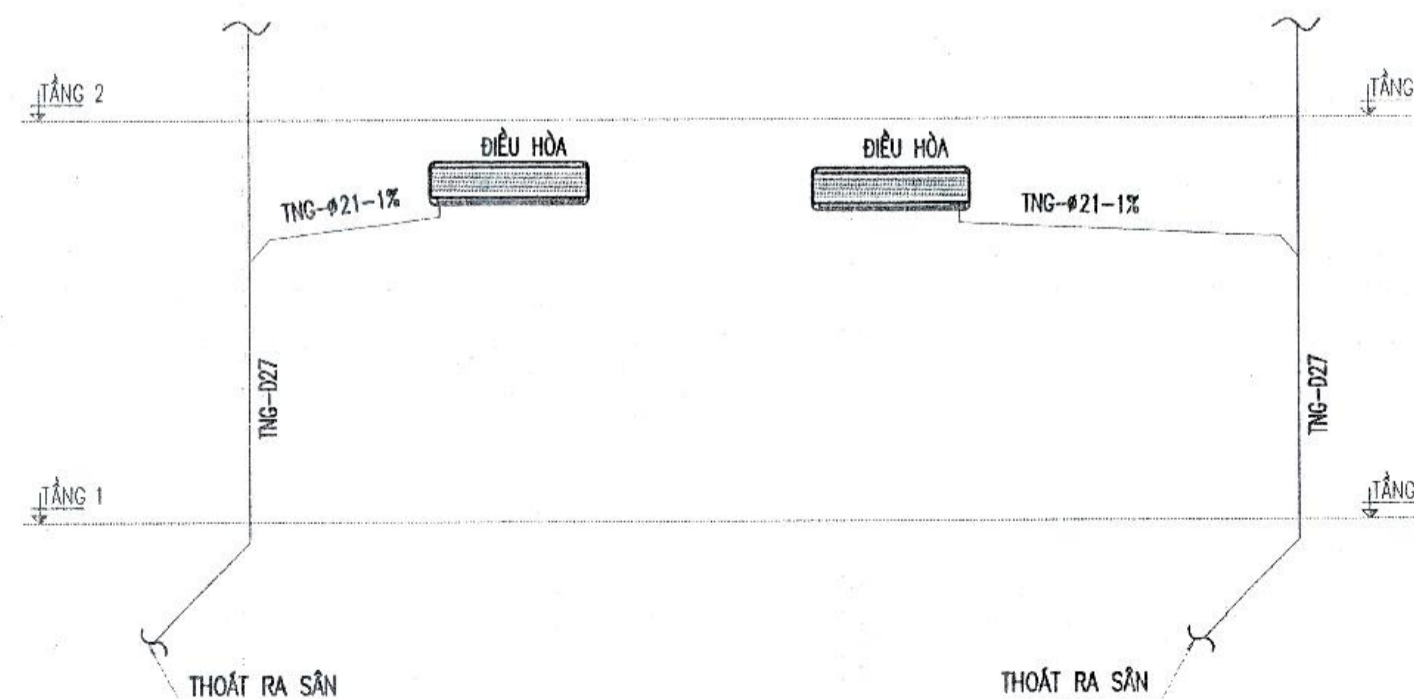
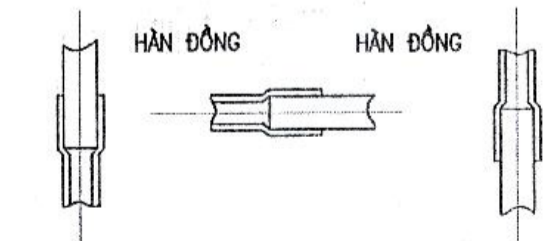

SƠ ĐỒ KHÔNG GIAN THOÁT NƯỚC NGỪNG ĐIỀU HÒA

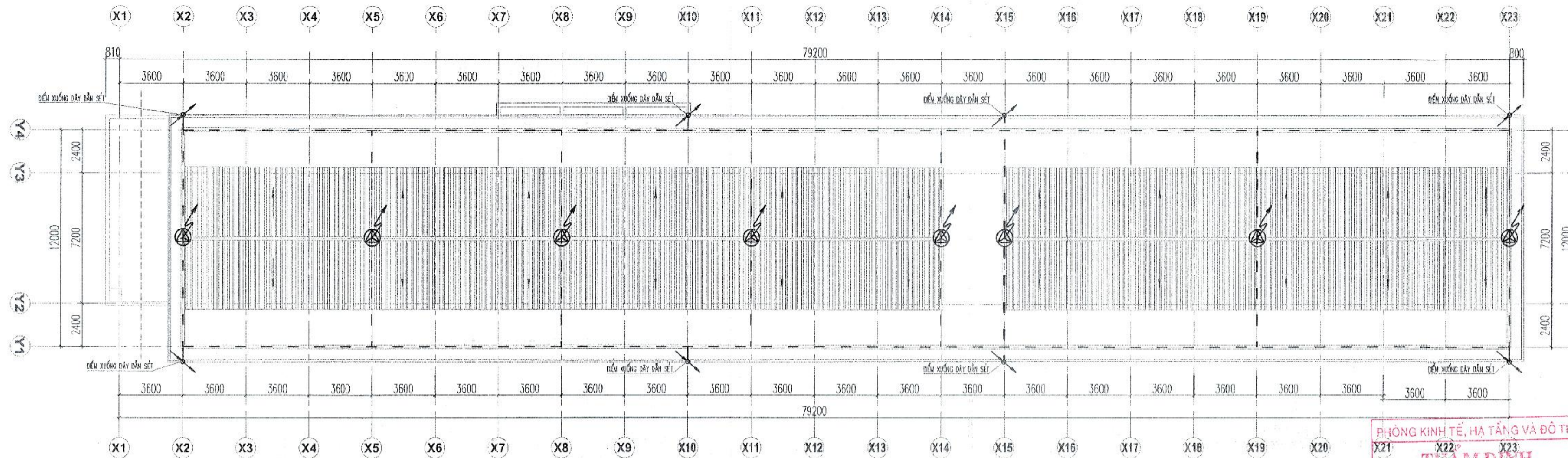

MẶT BẰNG CHỐNG SÉT MÁI

PHÒNG KINH TẾ, HẠ TẦNG VÀ ĐÔ THỊ  
**THẨM ĐỊNH**  
 Theo Văn bản số: ..... / .....  
 ngày: ..... tháng ..... năm 20.....  
 KIM THU SÉT #16-L1000 (BẢNG ĐỒNG)  
 HỒ SƠ THIẾT KẾ KỸ THUẬT

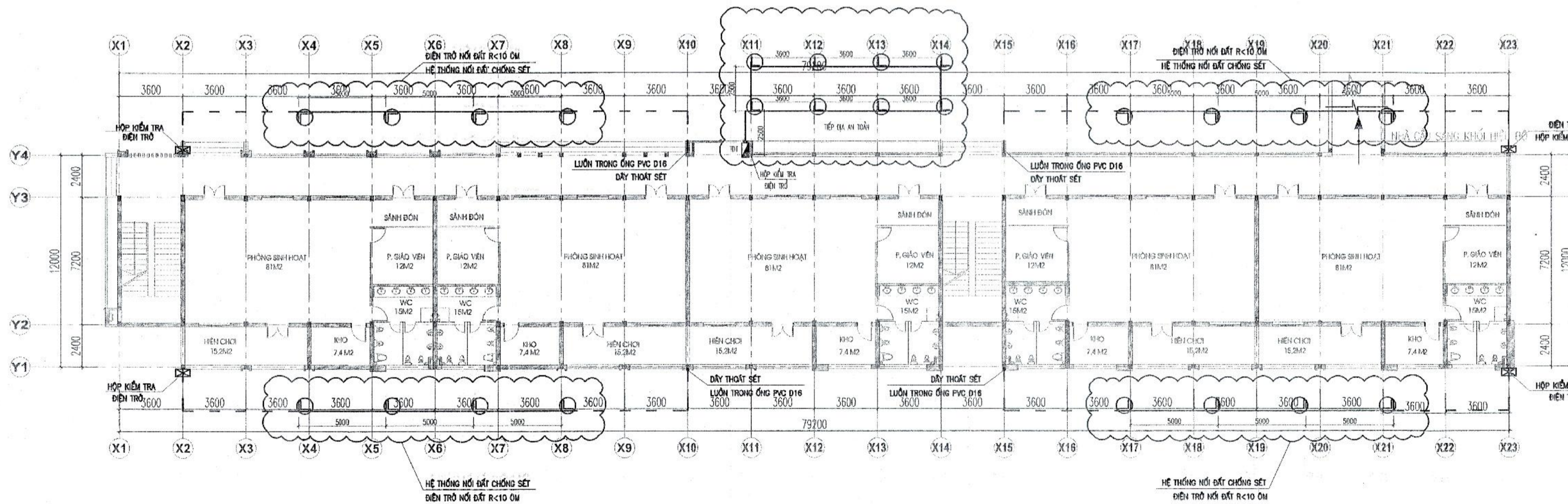

MẶT BẰNG TIẾP ĐỊA AN TOÀN VÀ TIẾP ĐỊA CHỐNG SÉT

KÝ HIỆU	TÊN VẬT LIỆU
	CỌC TẾP ĐỊA LƯỚI SỢNG CHO HỆ TẾP ĐỊA CHỐNG SÉT (R=10 ØM)
	CỌC TẾP ĐỊA LƯỚI SỢNG CHO HỆ TẾP ĐỊA AN TOÀN (R=10 ØM)
	HỘP KIỂM TRA ĐIỆN TRỞ
	TIẾP ĐỊA AN TOÀN
	CÁP SỢNG TÊN MẮC NỐI CỌC TẾP ĐỊA AN TOÀN

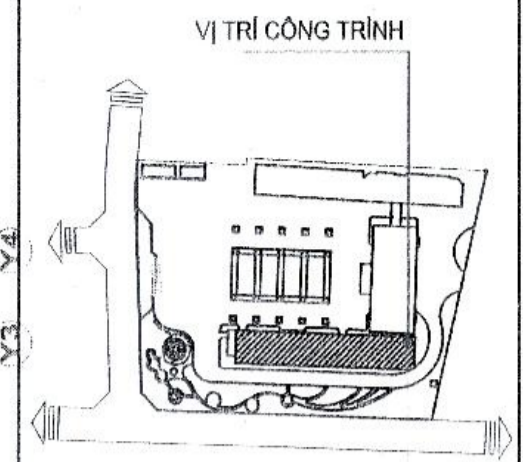

CHỦ ĐẦU TƯ - CLIENT:  
**BAN QUẢN LÝ DỰ ÁN ĐTXD  
 HUYỆN GIA LÂM**

DỰ ÁN - PROJECT:  
**XÂY DỰNG TRƯỜNG MẦM NON KIM SƠN  
 HUYỆN GIA LÂM**

Địa điểm xây dựng - LOCATION:  
 XÃ PHU SƠN, HUYỆN GIA LÂM, THÀNH PHỐ HÀ NỘI

HẠNG MỤC - ITEM:  
**CẤP ĐIỆN KHỐI LỚP HỌC**

Đơn vị tư vấn - CONSULTANT:  
**CCU**  
 CIVIL ENGINEERING CONSULTANCY  
**CÔNG TY TNHH TƯ VẤN ĐẠI HỌC XÂY DỰNG**  
 CÔNG TY  
 Địa chỉ: Phòng 108-Hà Nội, Trường Đại Học Xây Dựng - Hà Nội  
 TEL: 04.38.228242 - FAX: 04.38.899720 - EMAIL: PHONGQUANG@CCU.VN  
 EMAIL: INFO@CCU.VN \* WEBSITE: WWW.CCU.VN  
 Giám đốc - DIRECTOR:  
 PHAN QUANG MINH  
 QLKT - QUANTITY CONTROL  
 ĐINH CHINH ĐẠO  
 XƯỞNG THIẾT KẾ - DEPARTMENT:  
**XÍ NGHIỆP TƯ VẤN SỐ 8**  
 Địa chỉ: Phòng 108-Hà Nội, Trường Đại Học Xây Dựng - Hà Nội  
 TEL: 04.38.228242 - FAX: 04.38.899720 - EMAIL: PHONGQUANG@CCU.VN  
 CHỦ NHIỆM DA - CH/ DESIGNER:  
 HUỖNH THỊ MỸ HẠNH  
 CHỦ TRƯỞNG - HEAD OF SECTION:  
 HUỖNH HỮU HIỆP  
 THIẾT KẾ - DESIGNER:  
 HOÀNG NHẬT TẤN  
 THIẾT KẾ - DESIGNER:  
 HOÀNG NHẬT TẤN  
 KIỂM TRA - CHECK BY:  
 HUỖNH THỊ MỸ HẠNH  
 GIAI ĐOẠN THỰC HIỆN - STAGE:  
**HỒ SƠ BẢN VẼ THIẾT KẾ CƠ SỞ**  
 TÊN BẢN VẼ - DRAWING TITLE:  
**MẶT BẰNG CHỐNG SÉT - TIẾP ĐỊA**  
 NGÀY HOÀN THÀNH - ISSUE DATE: 2025  
 SỐ HỢP ĐỒNG - CONTRACT NO: 134-18/HB-CCU  
 TỶ LỆ - SCALE:  
 BẢN VẼ SỐ - DRAWING NO: Đ - XM.09

## CHI TIẾT HỆ THỐNG THU SÉT

### HỘP ĐO ĐIỆN TRỞ

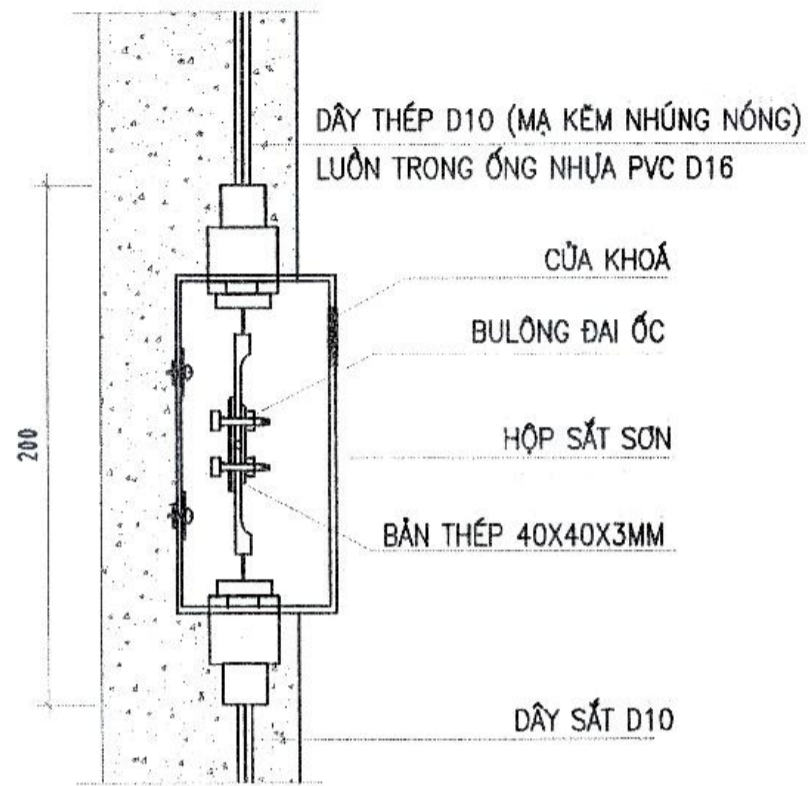

### CHI TIẾT HỆ THỐNG NỐI BẮT AN TOÀN

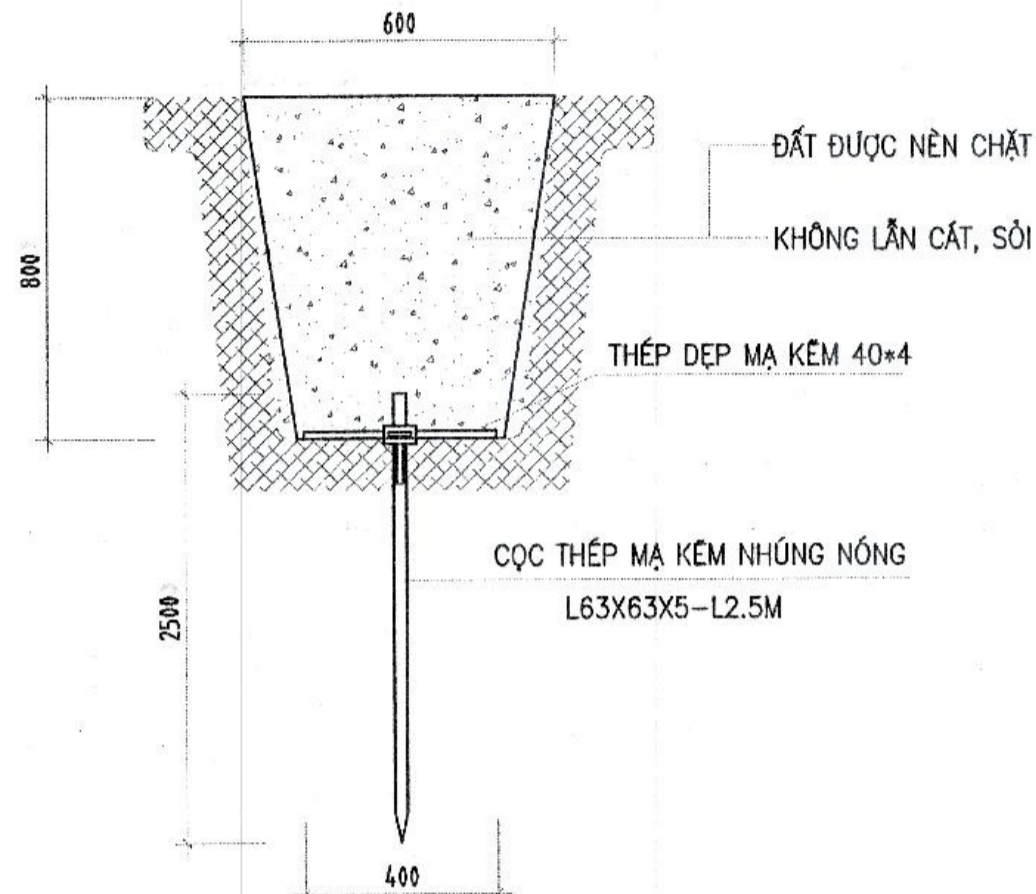

### HỆ THỐNG TIẾP ĐỊA

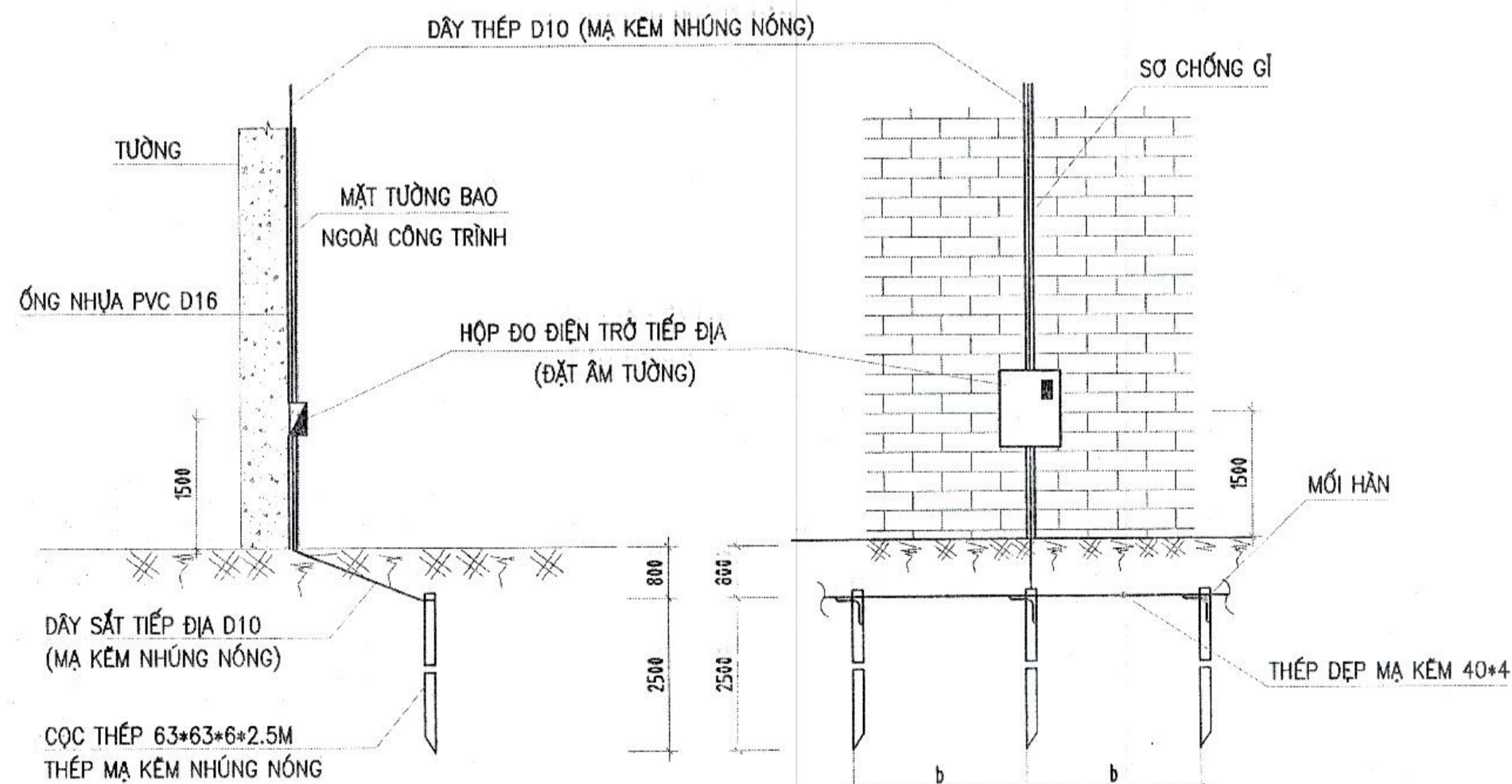

## VẬT LIỆU PHẦN CHỐNG SÉT

STT	TÊN VẬT TƯ THIẾT BỊ	KÝ HIỆU	Đ. VỊ	SL
1	DÂY DẪN SÉT THÉP TRÒN Ø10 (MẠ KÉM NHÚNG NÓNG)	—	M	390
2	KIM THU SÉT Ø16 L1000 (BẰNG ĐỒNG)	⚡	CÁI	08
3	CỌC TIẾP ĐẤT THÉP L63X63X6-L2500 (MẠ KÉM NHÚNG NÓNG)	L	CỌC	16
4	HỘP ĐO ĐIỆN TRỞ		HỘP	04
5	THANH TIẾP ĐỊA THÉP DẸP MẠ KÉM NHÚNG NÓNG 40*4		M	60
6	ỐNG NHỰA PVC D16		M	50

### LẮP KIM THU SÉT TRÊN MÁI

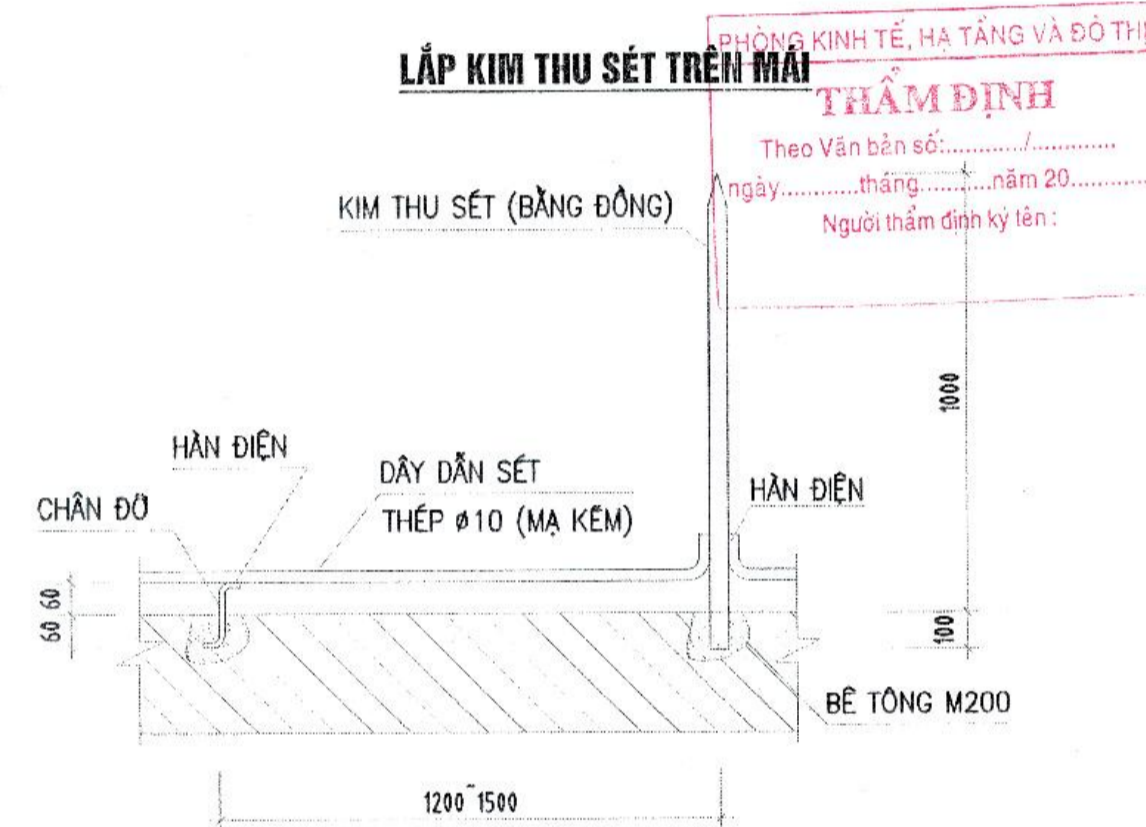

### GHI CHÚ

- KÝ HIỆU MẶT BẰNG  
 KIM THU SÉT (BẰNG ĐỒNG)  
 DÂY THU SÉT (MẠ KÉM)
- KIM THU SÉT, DÂY DẪN SÉT, DÂY NỐI ĐẮT VÀ CỌC NỐI ĐẤT ĐƯỢC HÀN VỚI NHAU TẠO THÀNH MẠCH LIÊN VỀ PHƯƠNG DIỆN ĐIỆN.
- KIM THU SÉT, HÀN CỐ ĐỊNH VÀO CÁC VỊ TRÍ NHỎ CAO TRÊN MÁI VÀ BỜ MÁI, CÁC KIM THU SÉT NỐI VỚI NHAU BẰNG CÁC DÂY DẪN SÉT.

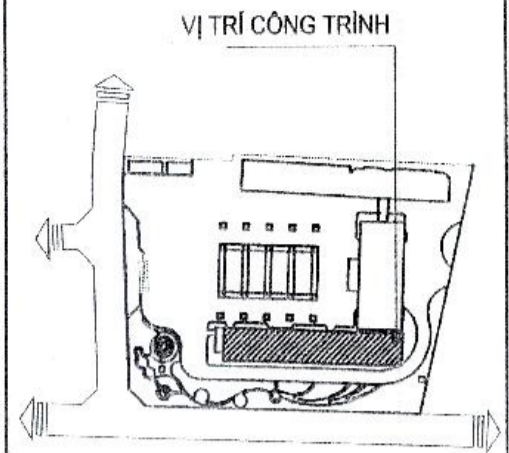

CHỦ ĐẦU TƯ - CLIENT:

BAN QUẢN LÝ DỰ ÁN ĐTXD  
HUYỆN GIA LÂM

DỰ ÁN - PROJECT:

XÂY DỰNG TRƯỜNG MẦM NON KIM SƠN  
HUYỆN GIA LÂM

ĐỊA ĐIỂM XÂY DỰNG - LOCATION:

XÃ PHÚ SƠN, HUYỆN GIA LÂM, THÀNH PHỐ HÀ NỘI

HẠNG MỤC - ITEM:

CẤP ĐIỆN KHỐI LỚP HỌC

ĐƠN VỊ TƯ VẤN - CONSULTANT:



CÔNG TY TNHH TƯ VẤN ĐẠI HỌC XÂY DỰNG

ĐỊA CHỈ: 85 ĐƯỜNG GIỮA PHƯỜNG QUẬN HÀ NỘI, THÀNH PHỐ HÀ NỘI

TEL: 84.38.262842 - FAX: 84.38.691728

EMAIL: INFO@CCU.VN - WEBSITE: HTTP://CCU.VN

GIÁM ĐỐC - DIRECTOR: 

PHẦN QUẢN LÝ: XÂY DỰNG

QUẢN LÝ - QUANTITY CONTROL:

ĐINH CHÍNH ĐẠO

XƯỞNG THIẾT KẾ - DEPARTMENT:

XÍ NGHIỆP TƯ VẤN SỐ 8

ĐỊA CHỈ: PHÒNG 106 NHÀ THÉ NGUYỄN, TRƯỜNG ĐẠI HỌC XÂY DỰNG - HÀ NỘI

TEL: 84.38.262842 - FAX: 84.38.691728 - EMAIL: PHONGQUY@HOCXAYDUNG.COM

CHỦ NHIỆM DỰ ÁN - CH DESIGNER:

HUYỀN THỊ MỸ HẠNH 

CHỦ TRƯỞNG - HEAD OF SECTION:

NGUYỄN HỮU HỢP 

THIẾT KẾ - DESIGNER:

HOÀNG NHẬT TÂN 

THIẾT KẾ - DESIGNER:

HOÀNG NHẬT TÂN 

Kiểm tra - CHECK BY:

HUYỀN THỊ MỸ HẠNH

GIẢI ĐOẠN THỰC HIỆN - STAGE:

HỒ SƠ BẢN VẼ THIẾT KẾ CƠ SỞ

TÊN BẢN VẼ - DRAWING TITLE:

CHI TIẾT LẮP ĐẶT  
CHỐNG SÉT

NGÀY HOÀN THÀNH - ISSUE DATE:

2025

SỐ HỢP ĐỒNG - CONTRACT NO.:

134-18/HB-CCU

TỶ LỆ - SCALE:

BẢN VẼ SỐ - DRAWING NO.:

Đ - XM.10

PHÒNG KINH TẾ, HẠ TẦNG VÀ ĐÔ THỊ  
**THẨM ĐỊNH**  
Theo Văn bản số:...../.....  
ngày.....tháng.....năm 20.....  
Người thẩm định ký tên:

**PHẦN ĐIỆN NHỆ**

# DANH MỤC BẢN VẼ - PHẦN ĐIỆN NHỆ

STT	SỐ KÝ HIỆU	TÊN BẢN VẼ
	ĐN-XM.00	DANH MỤC BẢN VẼ
	ĐN-XM.01	MẶT BẰNG ĐIỆN NHỆ TẦNG 1, 2
	ĐN-XM.02	CHI TIẾT LẮP ĐẶT THIẾT BỊ ĐIỆN NHỆ

PHÒNG KINH TẾ, HẠ TẦNG VÀ ĐÔ T. H.

**THẨM ĐỊNH**

Theo Văn bản số: .....  
 ngày ..... tháng ..... năm 20.....  
 Người thẩm định ký tên:

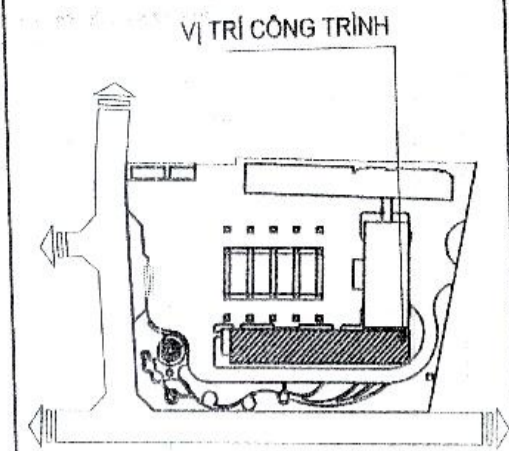

CHỦ ĐẦU TƯ - CLIENT:  
**BAN QUẢN LÝ DỰ ÁN ĐTXD  
 HUYỆN GIA LÂM**

DỰ ÁN - PROJECT:  
**XÂY DỰNG TRƯỜNG MẦM NON KIM SƠN  
 HUYỆN GIA LÂM**

ĐỊA ĐIỂM XÂY DỰNG - LOCATION:  
 XÃ PHỔ SƠN, HUYỆN GIA LÂM, THÀNH PHỐ HÀ NỘI

HẠNG MỤC - ITEM:  
**ĐIỆN NHỆ KHỐI LỚP HỌC**

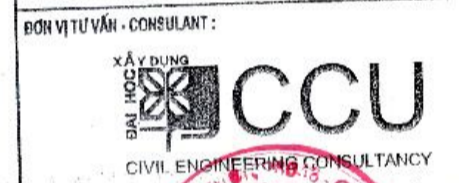

CÔNG TY TNHH TƯ VẤN ĐẠI HỌC XÂY DỰNG

ĐỊA CHỈ: SỐ 105 NHÀ THỜ NGHỆM, TRƯỜNG ĐẠI HỌC XÂY DỰNG - HÀ NỘI  
 TEL: 04.38.202412 - FAX: 04.38.097220 - EMAIL: PHONGQUY@OCCALTYVON.COM

GIÁM ĐỐC - DIRECTOR: **PHAN QUANG MINH**

QUẢN LÝ CHẤT LƯỢNG - QUALITY CONTROL: **PHAN QUANG MINH**

ĐIỀU HÀNH BỘ PHẬN: **PHAN QUANG MINH**

XƯỞNG THIẾT KẾ - DEPARTMENT:  
**XI NGHIỆP TƯ VẤN SỐ 8**

ĐỊA CHỈ PHÒNG 105 NHÀ THỜ NGHỆM, TRƯỜNG ĐẠI HỌC XÂY DỰNG - HÀ NỘI  
 TEL: 04.38.202412 - FAX: 04.38.097220 - EMAIL: PHONGQUY@OCCALTYVON.COM

CHỦ MIỆN DẪN - CH DESIGNER: **HUYỀN THỊ MỸ HẠNH**

CHỦ TRƯỞNG BÀN - HEAD OF SECTION: **NGUYỄN HỮU HIỆP**

THIẾT KẾ - DESIGNER: **HOÀNG NHẬT TẤN**

THIẾT KẾ - DESIGNER: **HOÀNG NHẬT TẤN**

KIỂM TRA - CHECK BY: **HUYỀN THỊ MỸ HẠNH**

GIẢI ĐOẠN THỰC HIỆN - STAGE:

**HỒ SƠ BẢN VẼ THIẾT KẾ CƠ SỞ**

TÊN BẢN VẼ - DRAWING TITLE:

**DANH MỤC BẢN VẼ**

NGÀY HOÀN THÀNH - ISSUE DATE: **2025**

SỐ HỢP ĐỒNG - CONTRAC NO: **134-18/HĐ-CCU**

TỶ LỆ - SCALE:

BẢN VẼ SỐ - DRAWING NO: **ĐN - XM.01**

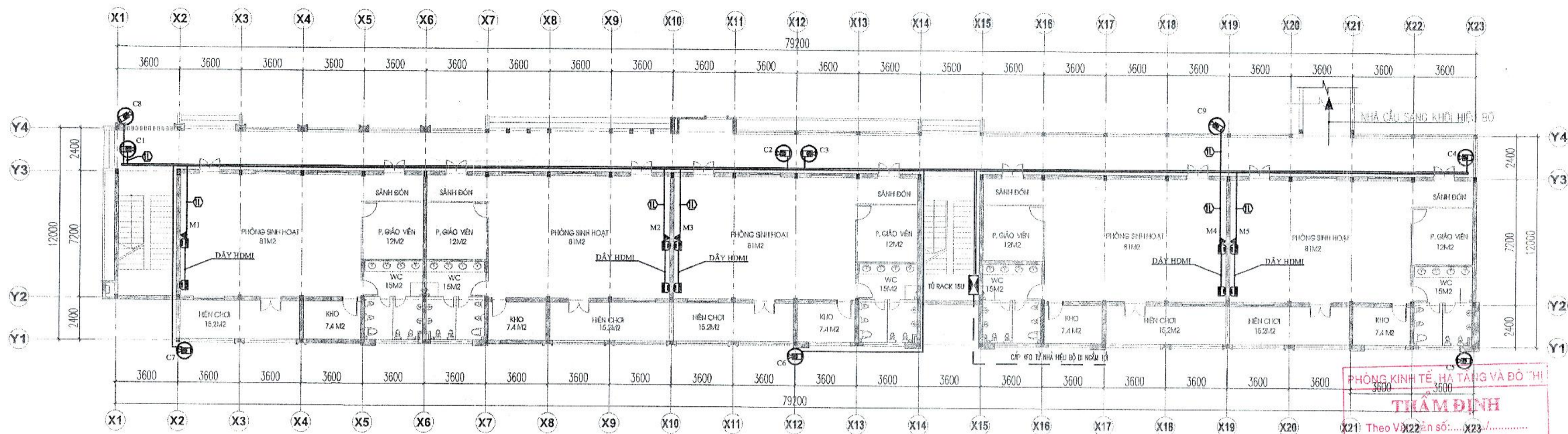

MẶT BẰNG ĐIỆN NHỆ TẦNG 1

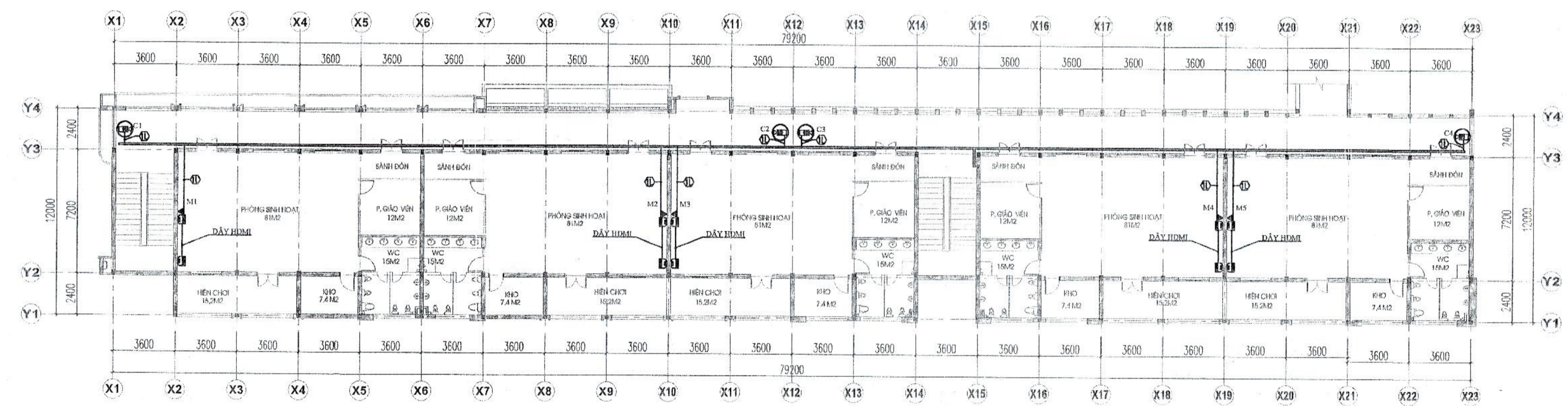

MẶT BẰNG ĐIỆN NHỆ TẦNG 2

KÝ HIỆU SỐ LƯỢNG CÁP  
 (ID) CÁP MÁY TÍNH UTP CAT 6-10/100 Mbps  
 (IT) CÁP ĐIỆN THOẠI 2x2x0.5

KÝ HIỆU	TÊN VẬT LIỆU	KÝ HIỆU	TÊN VẬT LIỆU
(C)	CAMERA SPEED DOME 2MP, 720P, H.265+, TÍCH HỢP HỒNG NGOÀI	(S)	BỘ PHÂN MẠC CÁP CHỖ NANG MESH - CHỖ 01 X1200
(P)	Ổ CÁP MẠNG PLSX CHO TIA (100C BỘ PHẬN MESH)	(ID)	CÁP MÁY TÍNH UTP CAT 6-10/100 Mbps
(T)	Ổ CÁP MẠNG PLSX CHO BỘ PHẬN P. CỐ ĐỊNH - LẮP Ở CAO ĐỘ 1.5M	(---	DÂY MẠNG CÁP LƯỚI 08S GEN NHỰA CÔNG
(D)	DÂY HỒM		

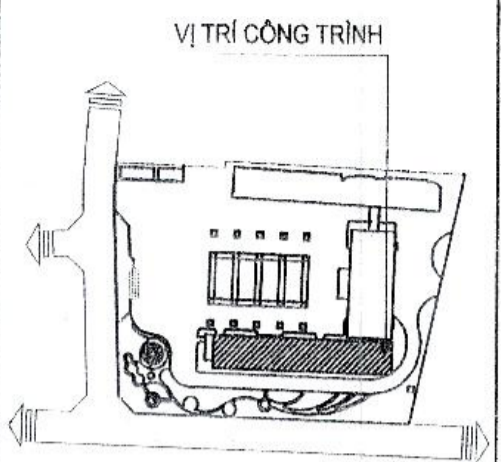

CHỦ ĐẦU TƯ - CLIENT:  
**BAN QUẢN LÝ DỰ ÁN ĐTXD  
 HUYỆN GIA LÂM**

DỰ ÁN - PROJECT:  
**XÂY DỰNG TRƯỜNG MẦM NON KIM SƠN  
 HUYỆN GIA LÂM**

ĐỊA ĐIỂM XÂY DỰNG - LOCATION:  
 XÃ PHÚ SƠN, HUYỆN GIA LÂM, THÀNH PHỐ HÀ NỘI

HẠNG MỤC - ITEM:  
**DIỆN NHỆ KHỐI LỚP HỌC**

ĐƠN VỊ TƯ VẤN - CONSULTANT:  
  
**CCU**  
 CIVIL ENGINEERING CONSULTANCY  
**CÔNG TY TNHH TƯ VẤN ĐẠI HỌC XÂY DỰNG**

ĐỊA CHỈ: 55 NGƯỜNG GIỮ (TRƯỜNG ĐẠI HỌC XÂY DỰNG) - HÀ NỘI  
 TEL: 04.38.89.9570 - FAX: 04.38.89.9270  
 EMAIL: INFO@CCU.VN - WEBSITE: HTTP://CCU.VN

GIÁM ĐỐC - DIRECTOR: *(Signature)*  
 PHẠM QUANG MINH  
 QUẢN LÝ QUANTITY CONTROL: *(Signature)*  
 BỊNH CHÍNH ĐẠO  
 PHÒNG THIẾT KẾ - DEPARTMENT:  
**XÍ NGHIỆP TƯ VẤN SỐ 6**

ĐỊA CHỈ PHÒNG HOA HẠ TỈNH NGHỆ AN, TRƯỜNG ĐẠI HỌC XÂY DỰNG - HÀ NỘI  
 TEL: 04.38.28.2812 - FAX: 04.38.69.729 - EMAIL: PHOHO@VTCACHTYXO.COM.VN

CHỦ NHIỆM DA - CH DESIGNER: *(Signature)*  
 HUỖNH THỊ MỸ MẠNH

CHỦ TRÌ BM - HEAD OF SECTION: *(Signature)*  
 NGUYỄN HỒI HẠP

THIẾT KẾ - DESIGNER: *(Signature)*  
 HOÀNG NHẬT TẤN

THIẾT KẾ - DESIGNER: *(Signature)*  
 HOÀNG NHẬT TẤN

Kiểm BM - CHECK BY:  
 HUỖNH THỊ MỸ MẠNH

GIÁO ĐOẠN THỰC HIỆN - STAGE:

**HỒ SƠ BẢN VẼ THIẾT KẾ CƠ SỞ**

TÊN BẢN VẼ - DRAWING TITLE:  
**MẶT BẰNG ĐIỆN NHỆ TẦNG 1 VÀ  
 TẦNG 2**

NGÀY HOÀN THÀNH - ISSUE DATE: **2025** SỐ HỢP ĐỒNG - CONTRAC NO: **134-18/HĐ-CCU**

TỶ LỆ - SCALE: BẢN VẼ SỐ - DRAWING NO: **ĐN - XM.01**



4 SỢI CÁP THOẠI 2X2X0.5MM ĐI TRÊN MÁNG 100X40 VỀ TỦ KỸ THUẬT

2 SỢI CÁP THOẠI 2X2X0.5MM ĐI TRÊN MÁNG 100X40 VỀ TỦ KỸ THUẬT

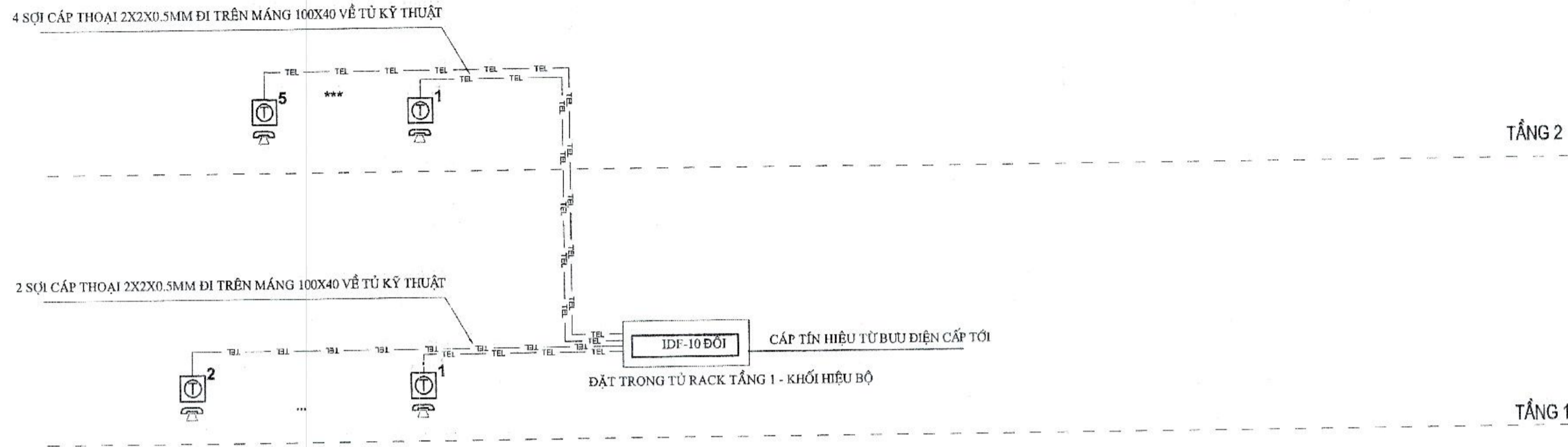

**SƠ ĐỒ NGUYÊN LÝ HỆ THỐNG ĐIỆN THOẠI TẠI KHỐI HIỆU BỘ**

PHÒNG KINH TẾ, HẠ TẦNG VÀ ĐÔ THỊ  
**THẨM ĐỊNH**  
 Theo Văn bản số: ...../.....  
 ngày.....tháng.....năm 20.....  
 Người thẩm định ký tên: .....

**KHỐI NHÀ HỌC LỚP HỌC**

**KHỐI NHÀ HIỆU BỘ**

**KHỐI NHÀ HỌC CẢI TẠO**

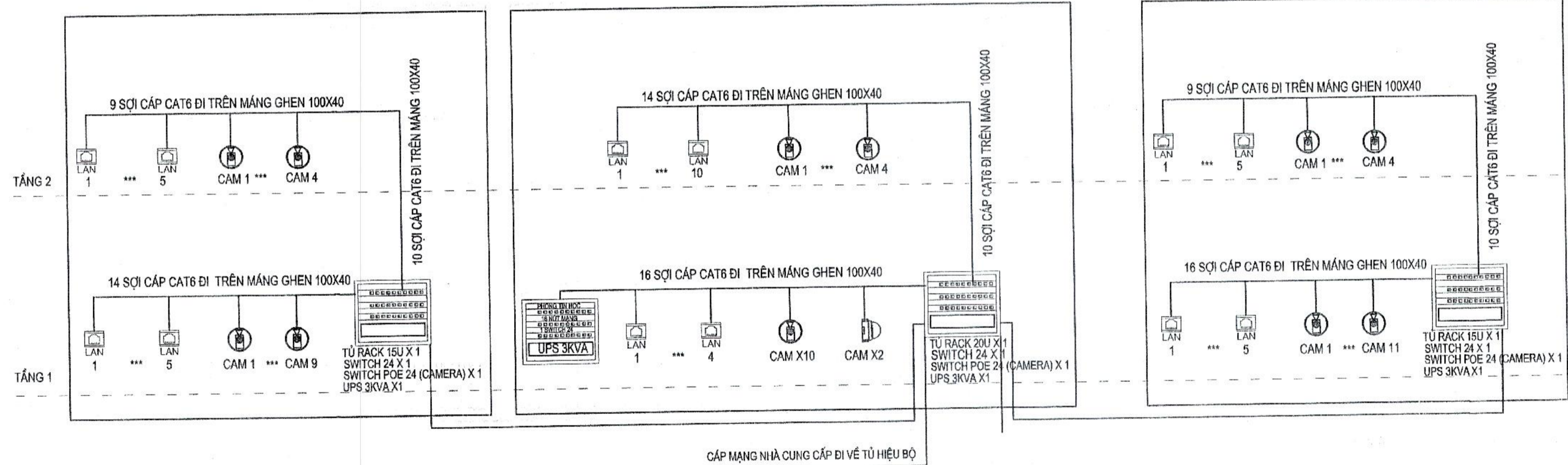

**SƠ ĐỒ NGUYÊN LÝ HỆ THỐNG MẠNG LAN**

**GHI CHÚ:**  
 - TOÀN BỘ THIẾT BỊ SWITCH ĐƯỢC CẤP NGUỒN TỪ UPS 3KVS  
 - UPS ĐƯỢC CẤP NGUỒN TỪ TỦ ĐIỆN TẦNG CỦA KHỐI NHÀ ĐÓ ĐƯỢC TIẾP ĐỊA THEO ĐIỆN TÒA NHÀ  
 - HỆ THỐNG CHỐNG SÉT, TIẾP ĐỊA ĐIỆN NHẹ KHÔNG ĐƯỢC ĐẦU TƯ TRONG HẠNG MỤC ĐIỆN NHẹ MÀ THUỘC HẠNG MỤC KHÁC

CHỦ ĐẦU TƯ - CLIENT:	
BAN QUẢN LÝ DỰ ÁN ĐTXD HUYỆN GIA LÂM	
DỰ ÁN - PROJECT:	
XÂY DỰNG TRƯỜNG MẦM NON KIM SON HUYỆN GIA LÂM	
ĐỊA ĐIỂM XÂY DỰNG - LOCATION:	
Xã Phú Sơn, Huyện Gia Lâm, Thành Phố Hà Nội	
HẠNG MỤC - ITEM:	
CẤP ĐIỆN KHỐI HIỆU BỘ	
ĐƠN VỊ TƯ VẤN - CONSULTANT:	
<p><b>CÔNG TY TNHH TƯ VẤN ĐẠI HỌC XÂY DỰNG</b>          ĐỊA CHỈ: 55 ĐƯỜNG GIẢI PHÓNG, QUẬN HÀ ĐA, THÀNH PHỐ HÀ NỘI          TEL: 04.38.698570 - FAX: 04.38.698790          EMAIL: INFO@CCU.VN - WEBSITE: WWW.CCU.VN</p>	
GIÁM ĐỐC - DIRECTOR: PHẠM QUANG MINH QLKT - QUANTITY CONTROL: ĐINH CHÍNH ĐẠO XƯỞNG THIẾT KẾ - DEPARTMENT: XI NGHIỆP TƯ VẤN SỐ 8 ĐỊA CHỈ: PHÒNG 106 NHÀ TỰ NHIỆM, TRƯỜNG ĐẠI HỌC XÂY DỰNG - HÀ NỘI TEL: 04.38.202042 - FAX: 04.38.698720 - EMAIL: PHONG106@CCU.VN	
CHỦ NHIỆM DẠ - CH DESIGNER:	
CHỦ TRÌ EN - HEAD OF SECTION:	
NGUYỄN HỮU HIỆP	
THIẾT KẾ - DESIGNER:	
HOÀNG NHẬT TÂN	
THIẾT KẾ - DESIGNER:	
HOÀNG NHẬT TÂN	
KIỂM ĐM - CHECK BY:	
HUYỀN THỊ MỸ HẠNH	
GIAI ĐOẠN THỰC HIỆN - STAGE:	
HỒ SƠ BẢN VẼ THIẾT KẾ CƠ SỞ	
TÊN BẢN VẼ - DRAWING TITLE:	
SƠ ĐỒ HỆ THỐNG ĐIỆN NHẹ	
NGÀY HOÀN THÀNH - ISSUE DATE:	SỐ HỢP ĐỒNG - CONTRAC NO.:
2025	134-18/HB-CCU
TỶ LỆ - SCALE:	BẢN VẼ SỐ - DRAWING NO.:
	ĐN. SĐ-01

## DANH MỤC BẢN VẼ

DANH MỤC BẢN VẼ PHẦN CẤP THOÁT NƯỚC		
STT	KÍ HIỆU	TÊN BẢN VẼ
1	N-DM	DANH MỤC BẢN VẼ
2	N-01	THUYẾT MINH CHUNG
3	N-02	MẶT BẰNG CẤP THOÁT NƯỚC TẦNG 1,2, MÁI
4	N-03	SƠ ĐỒ NGUYÊN LÝ CẤP NƯỚC
5	N-04	SƠ ĐỒ NGUYÊN LÝ THOÁT NƯỚC
6	N-05	SƠ ĐỒ NGUYÊN LÝ THOÁT NƯỚC MƯA

PHÒNG KINH TẾ, HẠ TẦNG VÀ ĐÔ THỊ

**THẨM ĐỊNH**

Theo Văn bản số:...../.....  
 ngày.....tháng.....năm 20.....

Người thẩm định ký tên: .....

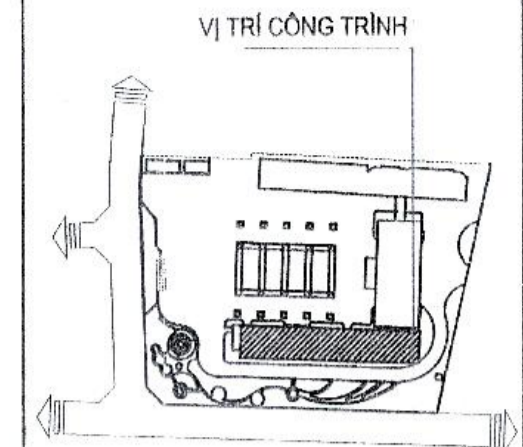

MẶT BẰNG VỊ TRÍ KHỐI NHÀ

CHỦ ĐẦU TƯ - CLIENT:  
**BAN QUẢN LÝ DỰ ÁN ĐTXD  
 HUYỆN GIA LÂM**

DỰ ÁN - PROJECT:  
**XÂY DỰNG TRƯỜNG MẦM NON KIM SƠN  
 HUYỆN GIA LÂM**

Địa điểm xây dựng - LOCATION:  
 XÃ PHU SƠN, HUYỆN GIA LÂM, THÀNH PHỐ HÀ NỘI

HẠNG MỤC - ITEM:  
**CẤP THOÁT NƯỚC KHỐI LỚP HỌC**

ĐƠN VỊ TƯ VẤN - CONSULTANT:  
  
**CÔNG TY TNHH TƯ VẤN ĐÀO TẠO XÂY DỰNG**

Địa chỉ: 85 Hoàng Diệu Phố, Quận Hoàn Kiếm, Hà Nội  
 TEL: 04.38.282261 - FAX: 04.38.891128 - EMAIL: PHONGQUOCHUYEN@GMAIL.COM

QUẢN ĐỐC - DIRECTOR: **XÂY DỰNG**  
 PHẠM QUANG MINH

QUẢN LÝ CHẤT LƯỢNG - Q.L.K.T - QUANTITY CONTROL: **XÂY DỰNG**  
 NGUYỄN VĂN TRUNG - T.P.

ĐƠN VỊ CHỈ ĐẠO  
 XƯỞNG THIẾT KẾ - DEPARTMENT:  
**XÍ NGHIỆP TƯ VẤN SỐ 8**

Địa chỉ: Phòng 104-Nhà Thờ Nguyễn, Trường Đại Học Xây Dựng - Hà Nội  
 TEL: 04.38.282261 - FAX: 04.38.891128 - EMAIL: PHONGQUOCHUYEN@GMAIL.COM

CHỦ NHIỆM DA - CH DESIGNER: **MHC**  
 HUỖNH THỊ MỸ HẠNH

CHỦ TRƯỞNG BÀN - HEAD OF SECTION: **MHC**  
 TRẦN THỊ HỒNG HƯƠNG

THIẾT KẾ - DESIGNER: **Shao**  
 ĐINH THỊ THẢO

THIẾT KẾ - DESIGNER:  
 ĐINH THỊ THẢO

Kiểm tra - CHECK BY:  
 HUỖNH THỊ MỸ HẠNH

ĐIỀU KIỆN THỰC HIỆN - STAGE:  
**HỒ SƠ BẢN VẼ THIẾT KẾ CƠ SỞ**

TÊN BẢN VẼ - DRAWING TITLE:  
**DANH MỤC BẢN VẼ**

NGÀY HOÀN THÀNH - ISSUE DATE: **2025**      SỐ HỢP ĐỒNG - CONTRACT NO: **134-18/HĐ-CCU**

TỶ LỆ - SCALE:  
**N-DM**



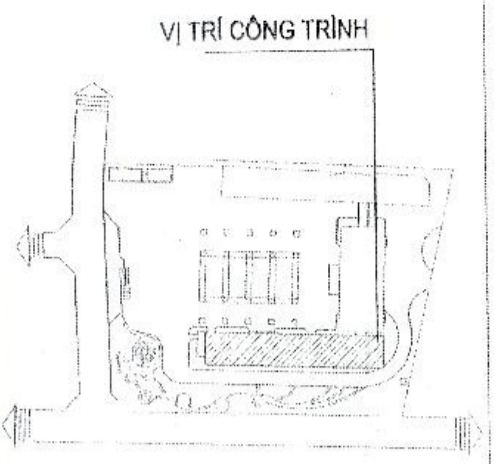
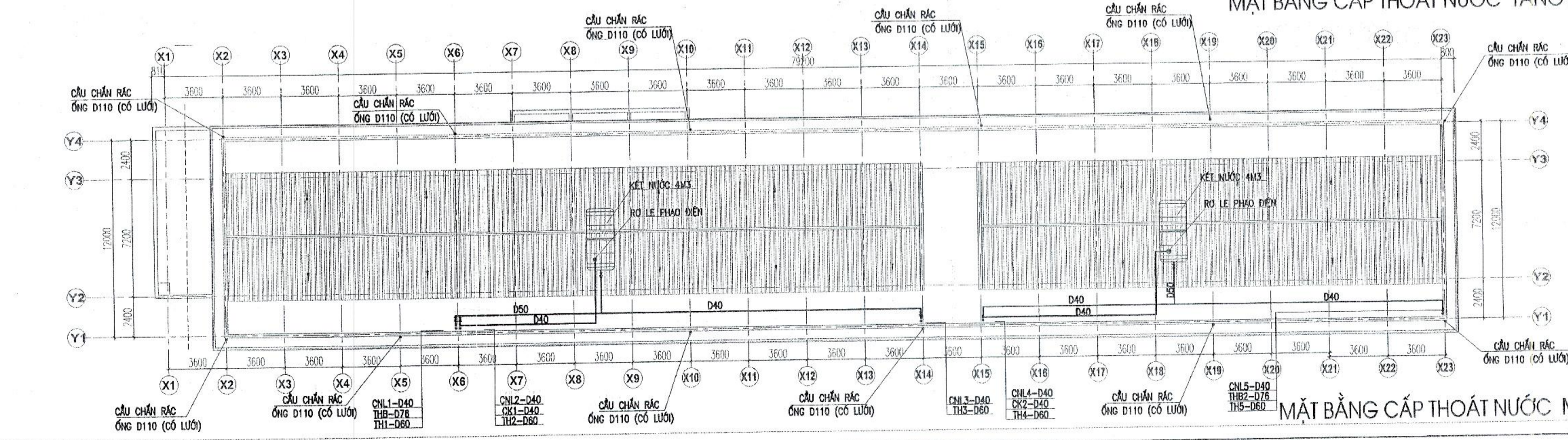
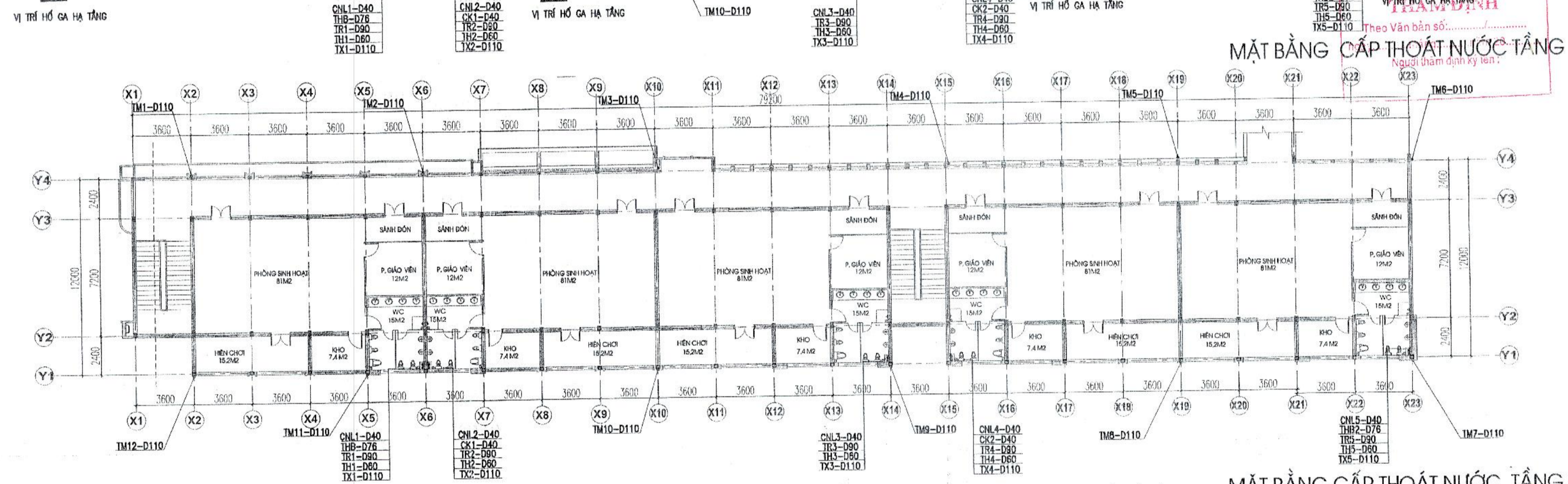
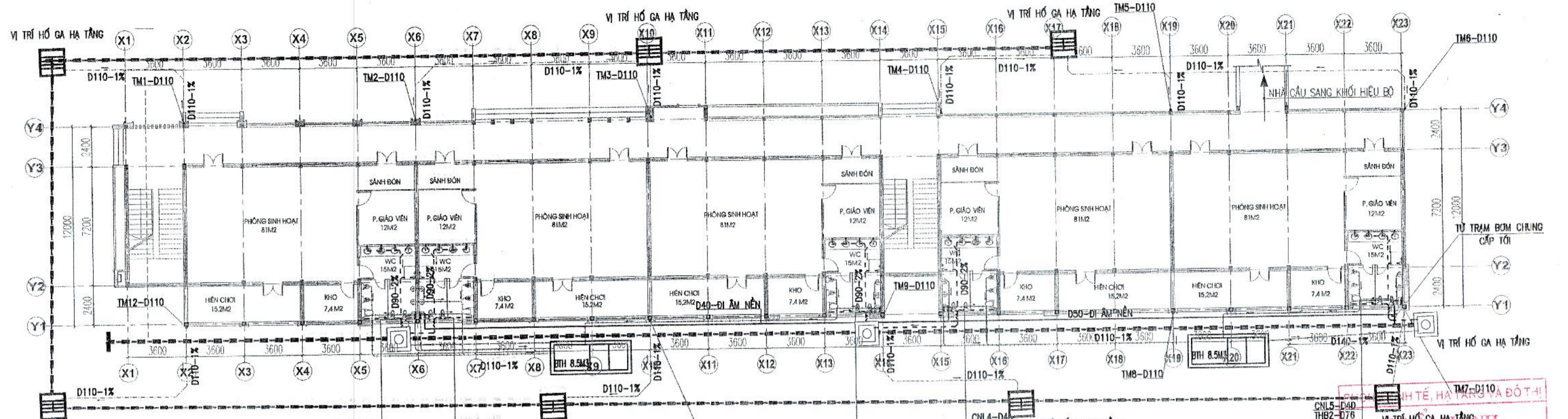

CHỦ ĐẦU TƯ - CLIENT:  
**BAN QUẢN LÝ DỰ ÁN DTXD  
HUYỆN GIA LÂM**

DỰ ÁN - PROJECT:  
**XÂY DỰNG TRƯỜNG MẦM NON KIM SƠN  
HUYỆN GIA LÂM**

ĐỊA ĐIỂM XÂY DỰNG - LOCATION:  
XÃ KIM SƠN, HUYỆN GIA LÂM, THÀNH PHỐ HÀ NỘI

HẠNG MỤC - ITEM:  
**CẤP THOÁT NƯỚC KHỐI LỚP HỌC**

ĐƠN VỊ TƯ VẤN - CONSULTANT:  
**CCU**  
CIVIL ENGINEERING CONSULTANCY

**CÔNG TY TNHH TƯ VẤN ĐẠI HỌC XÂY DỰNG**  
CÔNG TY TNHH TƯ VẤN ĐẠI HỌC XÂY DỰNG  
ĐỊA CHỈ: 55 ĐƯỜNG QUANG PHƯƠNG, QUẬN HAI BÀ TRUNG, HÀ NỘI  
TEL: 84.38.89978 - FAX: 84.38.89978 - EMAIL: PHONGHOA@HCUV.COM.VN  
QUẢN LÝ DỰ ÁN: PHAN QUANG MINH  
QUẢN LÝ THI CÔNG: PHAN QUANG MINH

CHỨC VỤ - POSITION:  
CHỦ NHIỆM DA - CH DESIGNER:  
HUỖNH THỊ HỮU HẠNH  
CHỦ TỪ BÀN - HEAD OF SECTION:  
NGUYỄN THỊ BẠCH TUYẾT  
THIẾT KẾ - DESIGNER:  
TRẦN THỊ THU HIỀN  
THIẾT KẾ - DESIGNER:  
TRẦN THỊ THU HIỀN  
KIỂM TRA - CHECK BY:  
NGUYỄN THỊ BẠCH TUYẾT  
ĐƠN VỊ THỰC HIỆN - STAGE:

**HỒ SƠ BẢN VẼ THIẾT KẾ CƠ SỞ**

TÊN BẢN VẼ - DRAWING TITLE:  
**MẶT BẰNG CTN TẦNG 1,2  
MẶT BẰNG CTN TẦNG MÁI**

NGÀY HOÀN THÀNH - ISSUE DATE: 5/2024  
SỐ HỢP ĐỒNG - CONTRACT NO: 134-18/HB-CCU

TỶ LỆ - SCALE: TL 1/200  
BẢN VẼ SỐ - DRAWING NO: N-02

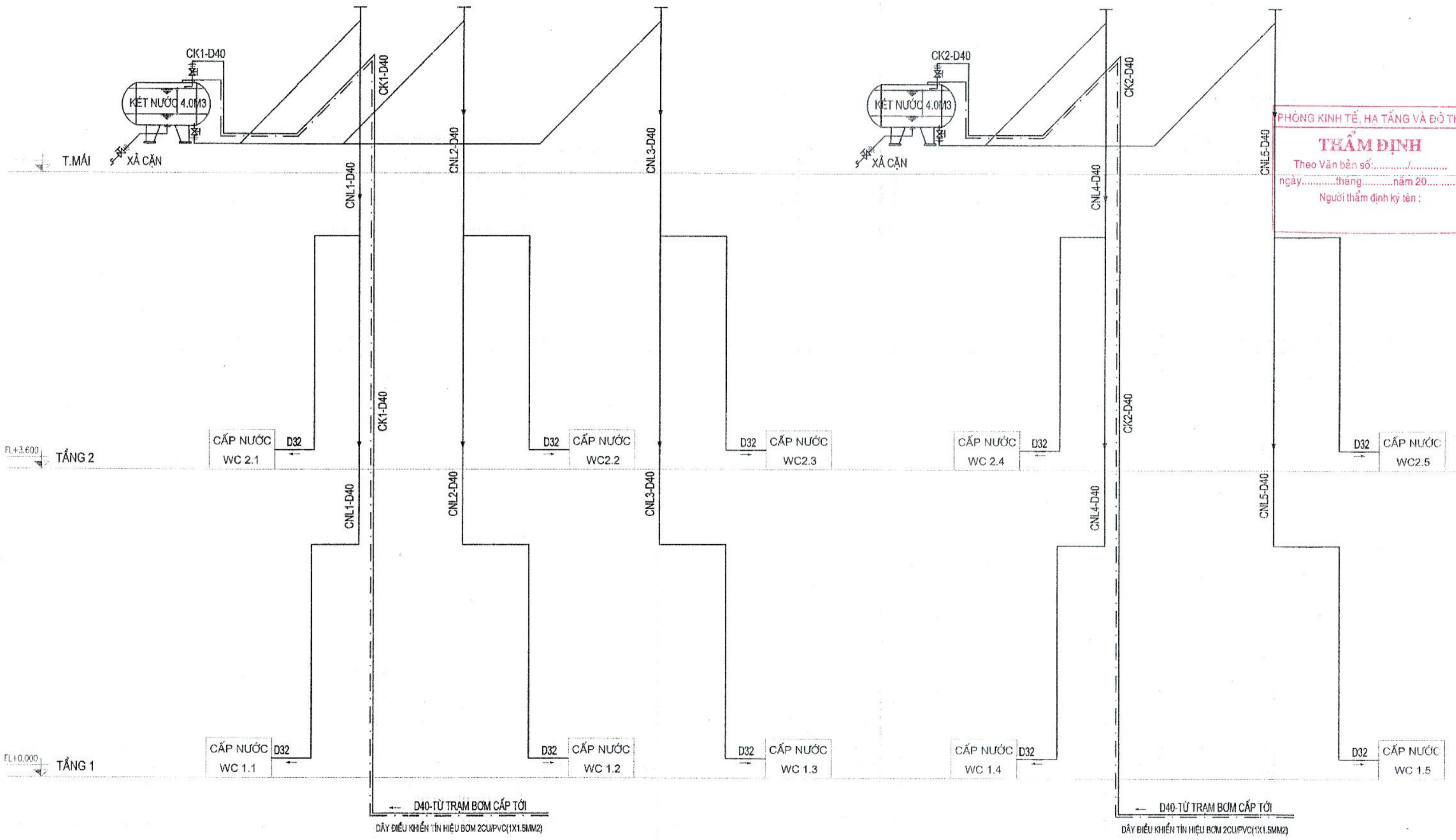

PHÒNG KINH TẾ, HẠ TẦNG VÀ ĐÔ THỊ  
**THẨM ĐỊNH**  
 Theo Văn bản số.....  
 ngày.....tháng.....năm 20.....  
 Người thẩm định ký tên:

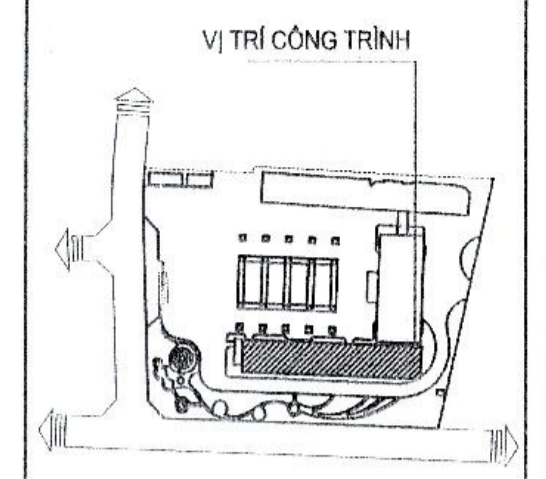

MẶT BẰNG VỊ TRÍ KHỐI NHÀ

CHỦ ĐẦU TƯ - CLIENT:  
**BAN QUẢN LÝ DỰ ÁN ĐTXD  
 HUYỆN GIA LÂM**

DỰ ÁN - PROJECT:  
**XÂY DỰNG TRƯỜNG MẦM NON KIM SƠN  
 HUYỆN GIA LÂM**

Địa điểm xây dựng - LOCATION:  
 XÃ PHÚ SƠN, HUYỆN GIA LÂM, THÀNH PHỐ HÀ NỘI

HẠNG MỤC - ITEM:  
**CẤP THOÁT NƯỚC KHỐI LỚP HỌC**

BỘN VỊ TƯ VẤN - CONSULTANT:  
**CCU**  
 CIVIL ENGINEERING CONSULTANCY

**CÔNG TY TNHH TƯ VẤN ĐẠI HỌC XÂY DỰNG**  
 HẠ CHẾ: 89 Đường Giải Phóng, Quận Hoàn Kiếm, Hà Nội  
 TEL: 04.36.28.2642 - FAX: 04.36.69.9720 - EMAIL: PHONGQUATHOATNUOC@GMAIL.COM  
 EMAIL: HQ@CCU.VN - WEBSITE: HTTP://CCU.VN  
 GIÁM ĐỐC - DIRECTOR:  
 PHAN QUANG MINH  
 KIỂM TRA - QUALITY CONTROL:  
 MINH CHÍNH ĐÀO

XƯỞNG THIẾT KẾ - DEPARTMENT:  
**XI NGHIỆP TƯ VẤN SỐ 8**

Địa chỉ: Phòng 108 Nhà 108 Nhà 108, Trường Đại Học Xây Dựng - Hà Nội

CHỦ NHIỆM DA - CHIEF DESIGNER:  
 HUYỀN THỊ MỸ HẠNH  
 CHỦ TRƯỞNG - HEAD OF SECTION:  
 TRẦN THỊ HỒNG NHIỆNG  
 THIẾT KẾ - DESIGNER:  
 DINH THỊ THẢO  
 THIẾT KẾ - DESIGNER:  
 DINH THỊ THẢO  
 KIỂM BAN - CHECK BY:  
 HUYỀN THỊ MỸ HẠNH

ĐẠI ĐOẠN THỰC HIỆN - STAGE:  
**HỒ SƠ BẢN VẼ THIẾT KẾ CƠ SỞ**

TÊN BẢN VẼ - DRAWING TITLE:  
**SƠ ĐỒ NGUYÊN LÝ  
 CẤP NƯỚC**

NGÀY HOÀN THÀNH - ISSUE DATE: 2025  
 SỐ HỢP ĐỒNG - CONTRAC NO: 134-18/HĐ-CCU

TỶ LỆ - SCALE:  
 BẢN VẼ SỐ - DRAWING NO: N-03

**SƠ ĐỒ KHÔNG GIAN CẤP NƯỚC**

# SƠ ĐỒ KHÔNG GIAN THOÁT NƯỚC

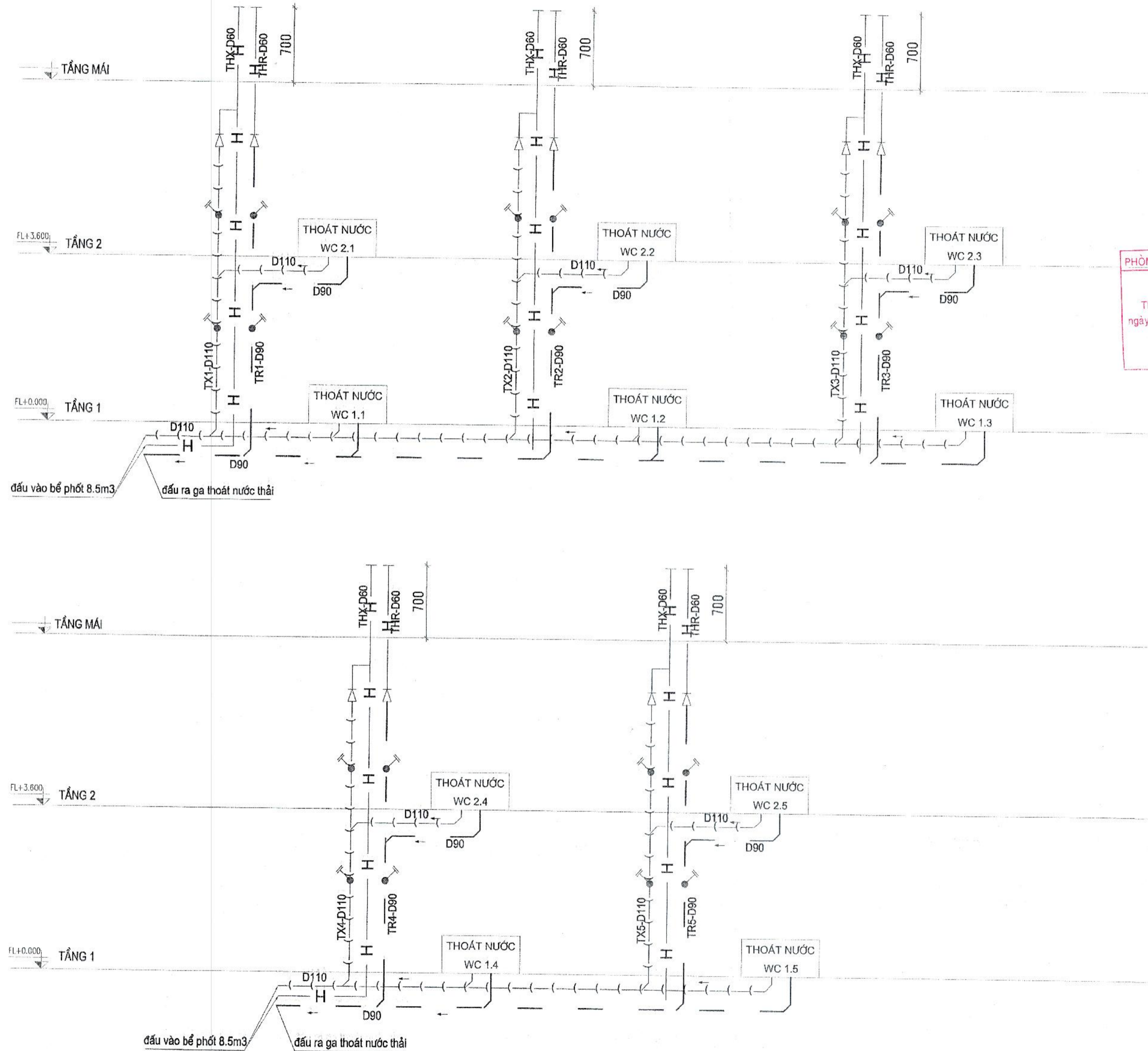

PHÒNG KINH TẾ, HẠ TẦNG VÀ ĐÔ THỊ  
**THẨM ĐỊNH**  
 Theo Văn bản số: .....  
 ngày: ..... tháng: ..... năm 20.....  
 Người thẩm định ký là: .....

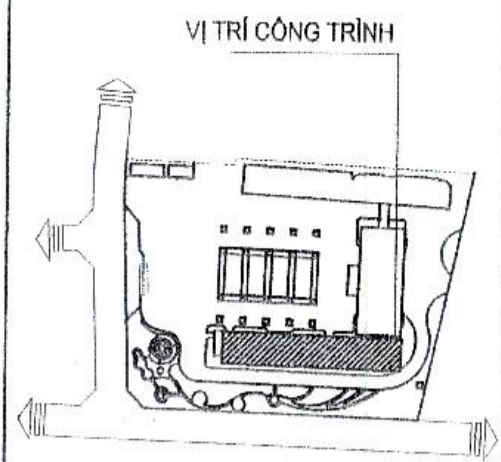

## MẶT BẰNG VỊ TRÍ KHỐI NHÀ

CHỦ ĐẦU TƯ - CLIENT:  
**BAN QUẢN LÝ DỰ ÁN ĐTXD  
 HUYỆN GIA LÂM**

DỰ ÁN - PROJECT:  
**XÂY DỰNG TRƯỜNG MẦM NON KIM SƠN  
 HUYỆN GIA LÂM**

ĐỊA ĐIỂM XÂY DỰNG - LOCATION:  
 XÃ PHÚ SƠN, HUYỆN GIA LÂM, TỈNH PHỐ HÀ NỘI  
 HẠNG MỤC - ITEM:  
**CẤP THOÁT NƯỚC KHỐI LỚP HỌC**

ĐƠN VỊ TƯ VẤN - CONSULTANT:  
  
**CCU**  
 CIVIL ENGINEERS CONSULTANTS CO., LTD.  
**CÔNG TY TNHH TƯ VẤN ĐẠI HỌC XÂY DỰNG**  
 Địa chỉ: 85 Đường Cầu Giấy, Quận Cầu Giấy, Hà Nội  
 TEL: 04.38.89.8474 - FAX: 04.38.89.8720  
 EMAIL: INFO@CCU.VN WEBSITE: HTTP://CCU.VN  
 GIÁM ĐỐC - DIRECTOR:   
 PHẠM QUANG MINH  
 QUẢN LÝ - QUANTITY CONTROL:  
 BÌNH CHÁNH ĐẠO  
 XƯỞNG THIẾT KẾ - DEPARTMENT:

**XÍ NGHIỆP TƯ VẤN SỐ 8**  
 Địa chỉ: Phòng 100-NH2, Trường Đại Học Xây Dựng - Hà Nội  
 TEL: 04.28.282642 - FAX: 04.28.690720 - EMAIL: PHONGQUYHOCHUYEN@GMAIL.COM  
 CHỦ NHIỆM DA - CH DESIGNER:  
 HUỶNH THỊ MỸ HẠNH  
 CHỦ TÍNH BÀN - HEAD OF SECTION:  
 TRẦN THỊ HỒNG HƯƠNG  
 THIẾT KẾ - DESIGNER:  
 BÌNH THỊ THẢO  
 THIẾT KẾ - DESIGNER:  
 BÌNH THỊ THẢO  
 KIỂM BÀN - CHECK BY:  
 HUỶNH THỊ MỸ HẠNH  
 GIỚI ĐOẠN THỰC HIỆN - STAGE:

## HỒ SƠ BẢN VẼ THIẾT KẾ CƠ SỞ

TÊN BẢN VẼ - DRAWING TITLE:  
**SƠ ĐỒ NGUYÊN LÝ  
 THOÁT NƯỚC**

NGÀY HOÀN THÀNH - ISSUE DATE: 2025  
 SỐ HỢP ĐỒNG - CONTRAC NO: 134-18/HB-CCU  
 TỶ LỆ - SCALE: BẢN VẼ SỐ - DRAWING NO: N-04

# SƠ ĐỒ KHÔNG GIAN THOÁT NƯỚC MƯA

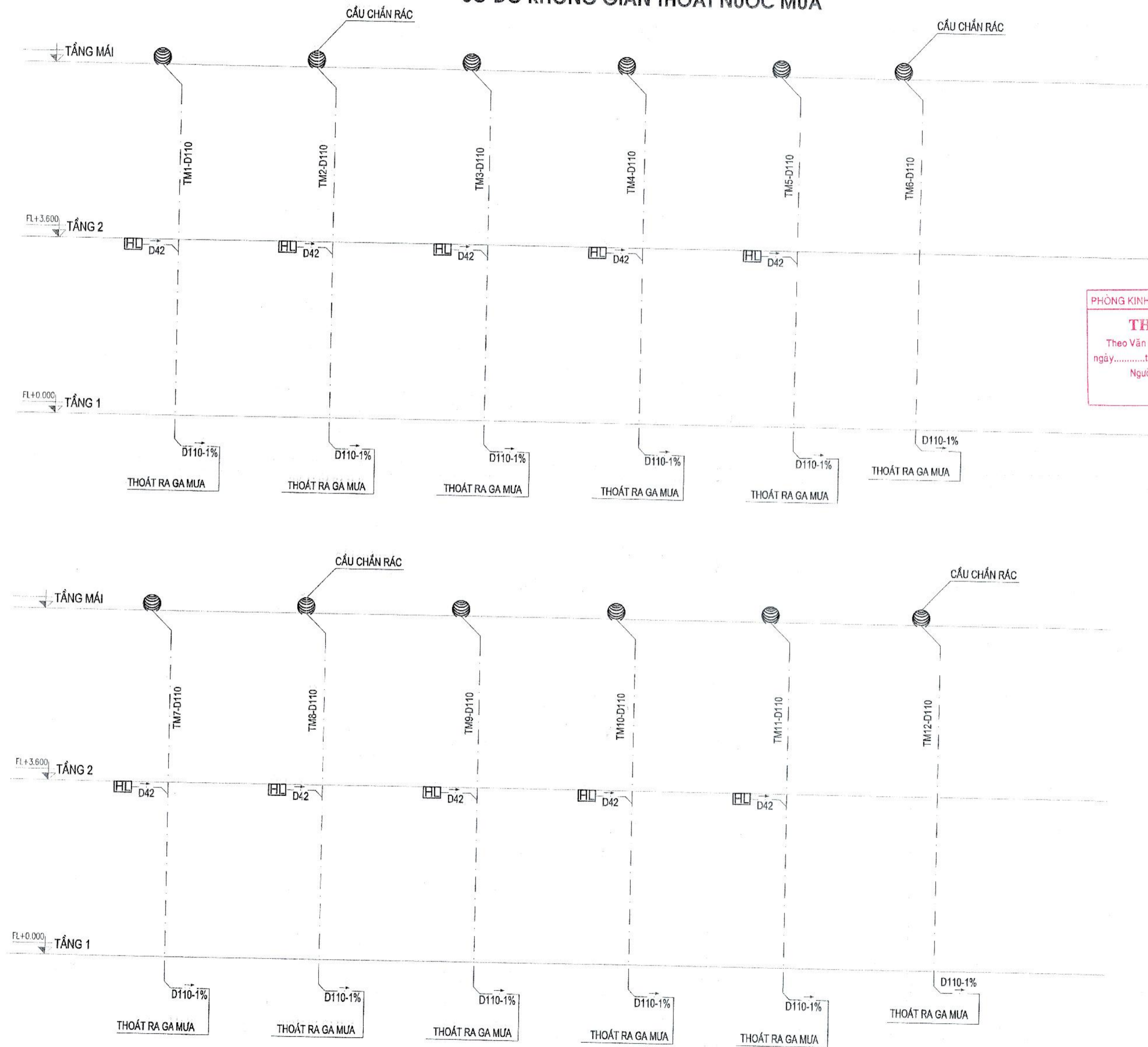

PHÒNG KINH TẾ, HẠ TẦNG VÀ ĐÔ THỊ  
**THẨM ĐỊNH**  
 Theo Văn bản số:.....  
 ngày.....tháng.....năm 20.....  
 Người thẩm định ký tên: .....

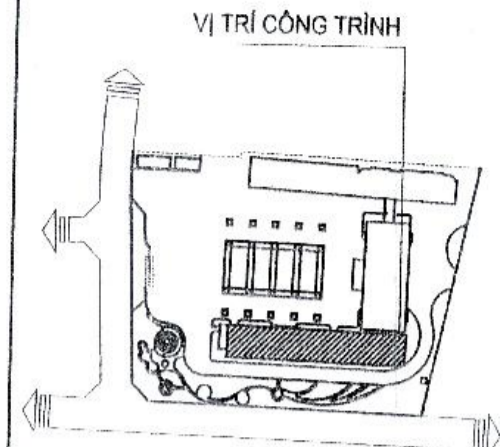

MẶT BẰNG VỊ TRÍ KHỐI NHÀ  
 CHỦ ĐẦU TƯ - CLIENT:  
**BAN QUẢN LÝ DỰ ÁN ĐTXD  
 HUYỆN GIA LÂM**

DỰ ÁN - PROJECT:  
**XÂY DỰNG TRƯỜNG MẦM NON KIM SƠN  
 HUYỆN GIA LÂM**

ĐỊA ĐIỂM XÂY DỰNG - LOCATION:  
 XÃ PHÚ SƠN, HUYỆN GIA LÂM, THÀNH PHỐ HÀ NỘI  
 HẠNG MỤC - ITEM:  
**CẤP THOÁT NƯỚC KHỐI LỚP HỌC**

ĐƠN VỊ TƯ VẤN - CONSULTANT:  
  
**CCU**  
 CIVIL ENGINEERING CONSULTANCY  
**CÔNG TY TNHH TƯ VẤN ĐẠI HỌC XÂY DỰNG**  
 ĐIA CHỈ: 55 NGƯỜNG QUẾ PHƯƠNG, QUẬN HỒ CHI MINH, HÀ NỘI  
 TEL: 04.38.882022 - FAX: 04.38.887129 - EMAIL: PHONGQUY@OCHCCTVXD@GMAIL.COM  
 EMAIL: INFO@CCU.VN - WEBSITE: WWW.CCUCONSTRUCTION.COM  
 GIÁM ĐỐC - DIRECTOR: PHẠM QUANG MINH  
 CHỈT - QUANTITY CONTROL: ...  
 ĐÌNH CHỈNH ĐẠO  
 XƯỞNG THIẾT KẾ - DEPARTMENT:  
**XÍ NGHIỆP TƯ VẤN SỐ 8**

ĐỊA CHỈ PHÒNG 109-110 HÀ NỘI THỂ NGHIỆP, TRƯỜNG ĐẠI HỌC XÂY DỰNG - HÀ NỘI  
 CHỦ NHIỆM DẠ - CH DESIGNER:  
 HUYỀN THỊ MỸ HẠNH  
 CHỦ THÌ BM - HEAD OF SECTION:  
 TRẦN THỊ HỒNG NHƯNG  
 THIẾT KẾ - DESIGNER:  
 ĐÌNH THỊ THẢO  
 THIẾT KẾ - DESIGNER:  
 ĐÌNH THỊ THẢO  
 KIỂM BM - CHECK BY:  
 HUYỀN THỊ MỸ HẠNH  
 GIAI ĐOẠN THỰC HIỆN - STAGE:

**HỒ SƠ BẢN VẼ THIẾT KẾ CƠ SỞ**

TÊN BẢN VẼ - DRAWING TITLE:  
**SƠ ĐỒ NGUYÊN LÝ  
 THOÁT NƯỚC MƯA**

NGÀY HOÀN THÀNH - ISSUE DATE: 2025  
 SỐ HỢP ĐỒNG - CONTRACT NO: 134-18/HĐ-CCU

TỶ LỆ - SCALE:  
 BẢN VẼ SỐ - DRAWING NO:  
**N-05**

PHÒNG KINH TẾ, HẠ TẦNG VÀ ĐÔ THỊ

**THẨM ĐỊNH**

Theo Văn bản số:...../.....  
ngày.....tháng.....năm 20.....  
Người thẩm định ký tên:

**KHỐI LỚP HỌC CẢI TẠO ( KHỐI NHÀ C )**

## DANH MỤC BẢN VẼ - PHẦN KIẾN TRÚC

STT	SỐ KÝ HIỆU	TÊN BẢN VẼ
1	DM - 00	DANH MỤC BẢN VẼ
2		PHẦN HIỆN TRẠNG - PHÁ DỠ
3	HT.PD - 01	BẢN VẼ QUY ĐỊNH CHUNG
4	HT.PD - 02	MẶT BẰNG HIỆN TRẠNG TẦNG 1, MẶT BẰNG PHÁ DỠ TẦNG 1
5	HT.PD - 03	MẶT BẰNG HIỆN TRẠNG TẦNG 2, MẶT BẰNG PHÁ DỠ TẦNG 2
6	HT.PD - 04	MẶT BẰNG MÁI HIỆN TRẠNG, MẶT ĐÚNG HIỆN TRẠNG TRỤC C1-C27, MẶT ĐÚNG PHÁ DỠ TRỤC C1-C27
	HT.PD - 01	MẶT ĐÚNG HIỆN TRẠNG - PHÁ DỠ TRỤC C27-C1, MẶT CẮT 2 - 2 HIỆN TRẠNG MẶT CẮT 2 - 2 PHÁ DỠ, MẶT CẮT 1-1, MẶT ĐÚNG TRỤC D4 - D1
7		PHẦN CẢI TẠO
8	CT - 00	BẢN VẼ QUY ĐỊNH CHUNG
9	CT - 01	MẶT BẰNG CẢI TẠO TẦNG 1
10	CT - 02	MẶT BẰNG CẢI TẠO TẦNG 2, MẶT BẰNG MÁI CẢI TẠO
11	CT - 03	MẶT ĐÚNG CẢI TẠO TRỤC C1-C27, MẶT ĐÚNG CẢI TẠO TRỤC C27-C1, MẶT CẮT 2 - 2
12	CT - 04	MẶT ĐÚNG TRỤC D4 - D1, MẶT ĐÚNG TRỤC D1- D4, MẶT CẮT 1-1
13	CT - 05	MẶT BẰNG KHU WC1 ĐIỂN HÌNH
14	CT - 06	MẶT BẰNG KHU WC2 ĐIỂN HÌNH MẶT BẰNG LÁT SÀN, MẶT BẰNG ĐỊNH VỊ CỬA TẦNG 1
15	CT - 07	MẶT BẰNG LÁT SÀN, MẶT BẰNG ĐỊNH VỊ CỬA TẦNG 2
16	CT - 08	CHI TIẾT CỬA ĐI, CỬA SỐ
17	CT - 09	CHI TIẾT CỬA ĐI, CỬA SỐ



Người nắm định kỳ lên:  
 ngày tháng năm 20...  
 Theo Văn bản số: /  
**THAM DINH**  
 PHÒNG KINH TẾ, HÀ TẦNG VÀ BỘ THỊ

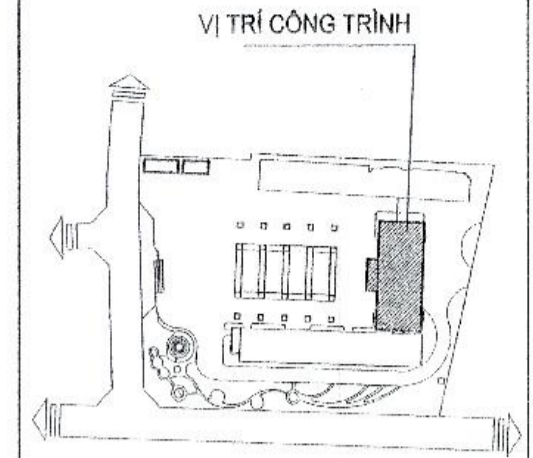

CHỦ ĐẦU TƯ - CLIENT:

**BAN QUẢN LÝ DỰ ÁN ĐTXD  
HUYỆN GIA LÂM**

DỰ ÁN - PROJECT:

**XÂY DỰNG TRƯỜNG MẦM NON KIM SƠN  
HUYỆN GIA LÂM**

ĐỊA ĐIỂM XÂY DỰNG - LOCATION:

XÃ KIM SƠN, HUYỆN GIA LÂM, THÀNH PHỐ HÀ NỘI

HANG MỤC - ITEM:

**KIẾN TRÚC KHỐI HIỆU BỘ**

ĐƠN VỊ TƯ VẤN - CONSULTANT:



**CÔNG TY TNHH TƯ VẤN ĐẠI HỌC XÂY DỰNG**

ĐỊA CHỈ: 85 ĐƯỜNG HAI PHƯƠNG, QUẬN HAI BÀ TRUNG, HÀ NỘI.

TEL: 04.38.884370 - FAX: 04.38.889720

EMAIL: INFO@CCU.VN - WEBSITE: HTTP://CCU.VN

GIÁM ĐỐC - DIRECTOR:

PHẦN QUANG BÌNH

QLKT - QUANTITY CONTROL:

ĐINH CHẤN ĐẠO

XƯỞNG THIẾT KẾ - DEPARTMENT:

**XÍ NGHIỆP TƯ VẤN SỐ 8**

ĐỊA CHỈ PHÒNG 116 HIỆU THỬ NGHIỆP, TRƯỜNG ĐẠI HỌC XÂY DỰNG - HÀ NỘI.

TEL: 04.38.289802 - FAX: 04.38.898720 - EMAIL: PHONGQUYTHI@CCU.VN

CHỦ NHIỆM ĐA - CH DESIGNER:

HUYỀN THỊ MỸ HẠNH

CHỦ TRƯỞNG - HEAD OF SECTION:

NGUYỄN VĂN LINH

THIẾT KẾ - DESIGNER:

VŨ THỊ THẠNH HẰNG

THIẾT KẾ - DESIGNER:

KIỂM BM - CHECK BY:

NGUYỄN VĂN LINH

GIẢI ĐOÀN THỰC HIỆN - STAGE:

**HỒ SƠ BẢN VẼ THIẾT KẾ CƠ SỞ**

TÊN BẢN VẼ - DRAWING TITLE:

**DANH MỤC BẢN VẼ**

NGÀY HOÀN THÀNH - ISSUE DATE:

2025

SỐ HỢP ĐỒNG - CONTRAC NO:

134-18/HĐ-CCU

TỶ LỆ - SCALE:

TỶ LỆ 1/150

BẢN VẼ SỐ - DRAWING NO:

**DM - 00**



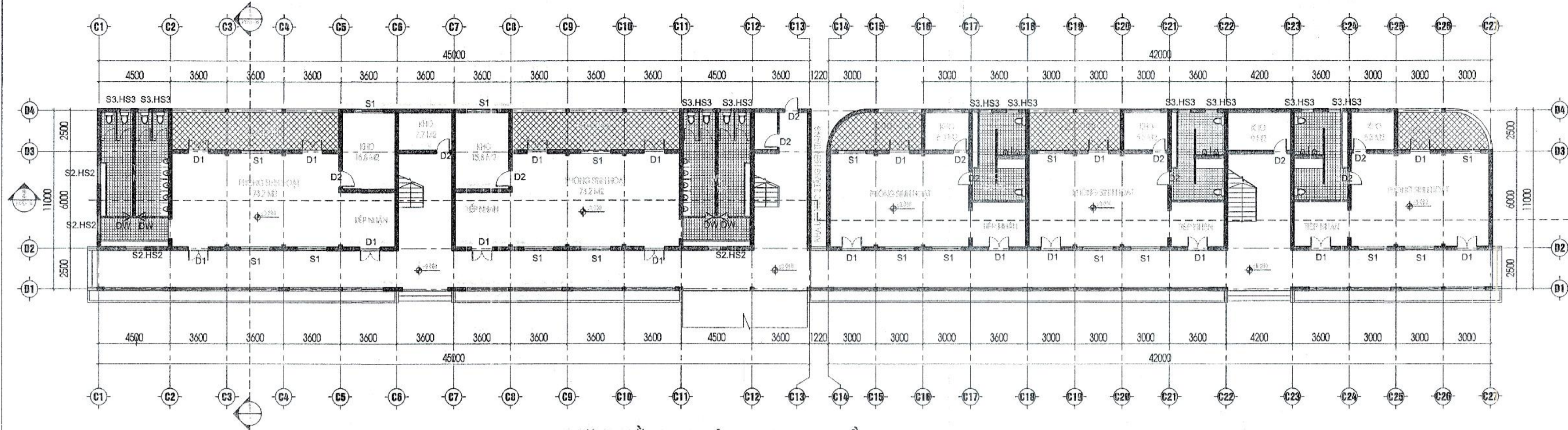

MẶT BẰNG HIỆN TRẠNG TẦNG 1 - TỶ LỆ: 1/200

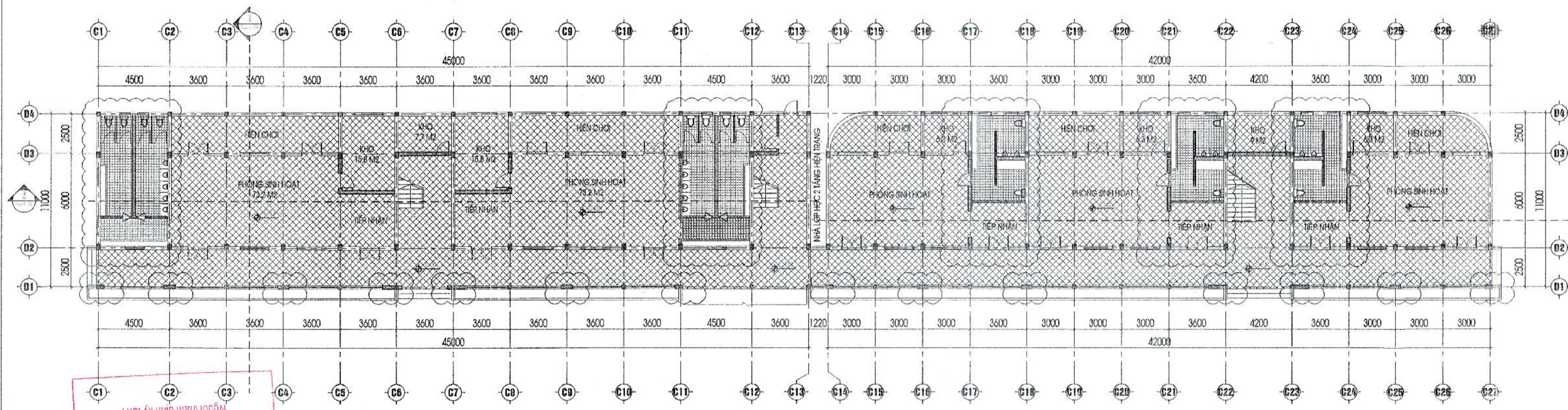

MẶT BẰNG PHÁ ĐỠ TẦNG 1 - TỶ LỆ: 1/200

Người tham danh ký tên: .....  
 ngày tháng năm 20.....  
 Theo Văn bản số: .....  
**THẨM ĐỊNH**  
 PHÒNG KINH TẾ HẠ TẦNG VÀ BƯỞI  
 PHÂN HIỆU PHẠ ĐỠ

PHẦN TƯỜNG HIỆN TRẠNG GIỮ NGUYÊN  
 MẪN NHÀ HIỆN TRẠNG BỐC BỎ TOÀN BỘ  
 MẪN KHU WC HIỆN TRẠNG BỐC BỎ TOÀN BỘ

HẠNG MỤC	ĐÁNH GIÁ HIỆN TRẠNG
HÌNH THỨC KIẾN TRÚC	- HÌNH THỨC KIẾN TRÚC KHÔNG CÒN PHÙ HỢP VỚI TỔNG THỂ KIẾN TRÚC CỦA TOÀN TRƯỜNG
CỬA	- CỬA HIỆN TRẠNG GỖ KÍNH BỊ MỐI NHIỀU CHỖ, LỚP SƠN BONG TRÓC. - HOA SẮT CỬA HOEN GÌ
NỀN, TAM CẤP	- NỀN HÀNH LANG, HIÊN VÀ TRONG PHÒNG HIỆN TRẠNG BONG VỠ, HƯ HỎNG - TAM CẤP BONG VỠ MỘT SỐ CHỖ
LAN CAN	- LAN CAN CẤU THANG HIỆN TRẠNG CỤ GÌ, SƠN BONG TRÓC
VỆ SINH	- THIẾT BỊ VỆ SINH XƯƠNG CẤP, CÔNG NĂNG KỸ THUẬT WC KHÔNG CÒN PHÙ HỢP CÔNG NĂNG SỬ DỤNG.
NHÀ KHO	- DIỆN TÍCH NHÀ KHO ĐANG THUA LẤN VÀO DIỆN TÍCH PHÒNG HỌC.
MÁI TÔN	- HỆ XÀ GỖ, MÁI TÔN HIỆN TRẠNG XƯƠNG CẤP, MÁI TÔN THƯỜNG ĐỘT HẠN GÌ.

KÍ HIỆU	KÍCH THƯỚC(MM)	THÔNG SỐ KỸ THUẬT	TỔNG	GHI CHÚ
D1	1320 X 2800	CỬA GỖ KÍNH	17	HƯ HỎNG THÁO ĐỠ
D2	900 X 2400	CỬA GỖ KÍNH	9	HƯ HỎNG THÁO ĐỠ
DW	500X800	CỬA NHÔM HỆ	04	HƯ HỎNG THÁO ĐỠ
S1	1890X1900	CỬA GỖ KÍNH	17	HƯ HỎNG THÁO ĐỠ
S2	1200X600	CỬA GỖ KÍNH	04	HƯ HỎNG THÁO ĐỠ
S3	700X1000	CỬA GỖ KÍNH	10	HƯ HỎNG THÁO ĐỠ
VK1	1800X4100	VÁCH NHÔM KÍNH	03	HƯ HỎNG THÁO ĐỠ

KÍ HIỆU	KÍCH THƯỚC(MM)	THÔNG SỐ KỸ THUẬT	TỔNG	GHI CHÚ
HS1	1790X1800	THÉP ĐẶC 14X14	16	THÁO ĐỠ
HS2	1200X600	THÉP ĐẶC 14X14	04	THÁO ĐỠ
HS3	700X1000	THÉP ĐẶC 14X14	09	THÁO ĐỠ

GHI CHÚ:  
 - PHẦN PHÁ ĐỠ

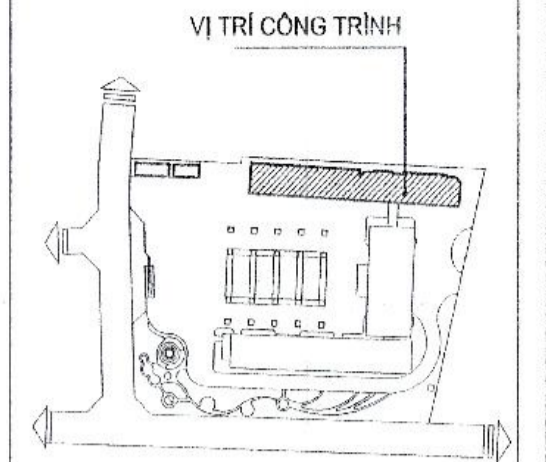

VỊ TRÍ CÔNG TRÌNH

CHỦ ĐẦU TƯ - CLIENT:  
**BAN QUẢN LÝ DỰ ÁN ĐTXD  
 HUYỆN GIA LÂM**

DỰ ÁN - PROJECT:  
**XÂY DỰNG TRƯỜNG MẦM NON KIM SƠN  
 HUYỆN GIA LÂM**

ĐỊA ĐIỂM XÂY DỰNG - LOCATION:  
 XÃ KIM SƠN, HUYỆN GIA LÂM, THÀNH PHỐ HÀ NỘI

HẠNG MỤC - ITEM:  
**KIẾN TRÚC KHỐI LỚP HỌC CÁI TẠO**

ĐƠN VỊ TƯ VẤN - CONSULTANT:

XÂY DỰNG  
  
**CCU**  
 CIVIL ENGINEERING CONSULTANCY

**CÔNG TY TNHH TƯ VẤN ĐẠI HỌC XÂY DỰNG**  
 CÔNG TY TNHH TƯ VẤN ĐẠI HỌC XÂY DỰNG  
 ĐIA ĐIỂM: PHÒNG 108 NHÀ THỨ NHẤT, TRƯỜNG ĐẠI HỌC XÂY DỰNG - HÀ NỘI.  
 TEL: 04.38.232542 - FAX: 04.38.889720 - EMAIL: PHONGQUYDACHUYEN@GMAIL.COM

CHỦ NHIỆM ĐÀ - CH DESIGNER:  
 HUỖNH THỊ MỸ HẠNH

THIẾT KẾ - DESIGNER:  
 NGUYỄN VĂN LINH

Kiểm tra - CHECK BY:  
 HUỖNH THỊ MỸ HẠNH

XƯƠNG THIẾT KẾ - DEPARTMENT:  
**XÍ NGHIỆP TƯ VẤN SỐ 8**

**HỒ SƠ BẢN VẼ THIẾT KẾ CƠ SỞ**

TÊN BẢN VẼ - DRAWING TITLE:  
**MẶT BẰNG HIỆN TRẠNG TẦNG 1  
 MẶT BẰNG PHÁ ĐỠ TẦNG 1**

NGÀY HOÀN THÀNH - ISSUE DATE: 2025  
 SỐ HỢP ĐỒNG - CONTRAC NO: 134-18/HĐ-CCU

TỶ LỆ - SCALE: TL 1/200  
 BẢN VẼ SỐ - DRAWING NO: HT.PD - 02



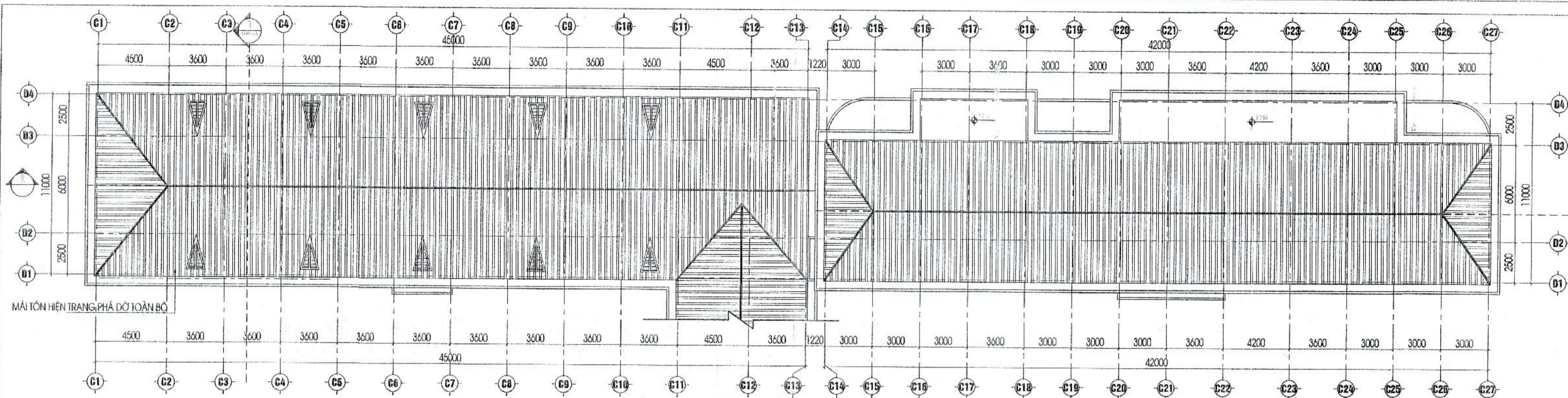

MẶT BẰNG MÁI HIỆN TRẠNG - TỶ LỆ: 1/200



MẶT ĐỨNG HIỆN TRẠNG TRỰC C1-C27 - TỶ LỆ: 1/200

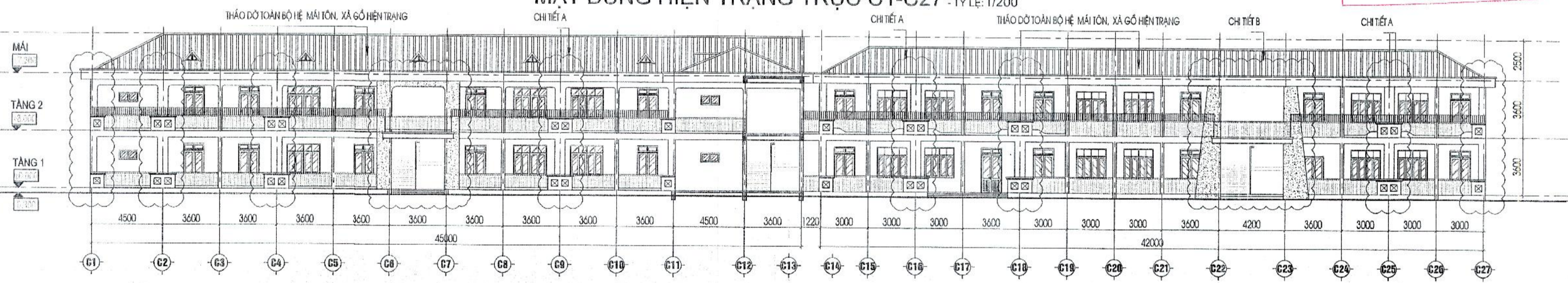

MẶT ĐỨNG PHÁ DỠ TRỰC C1-C27 - TỶ LỆ: 1/200

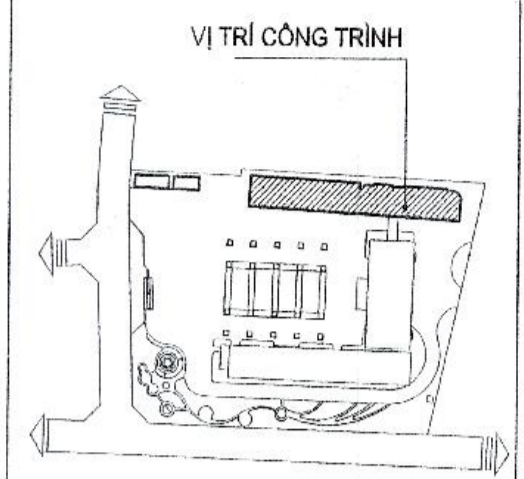
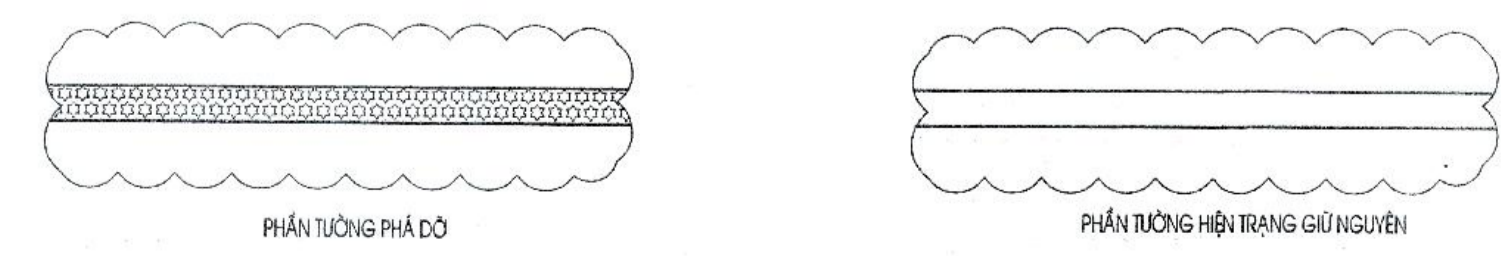
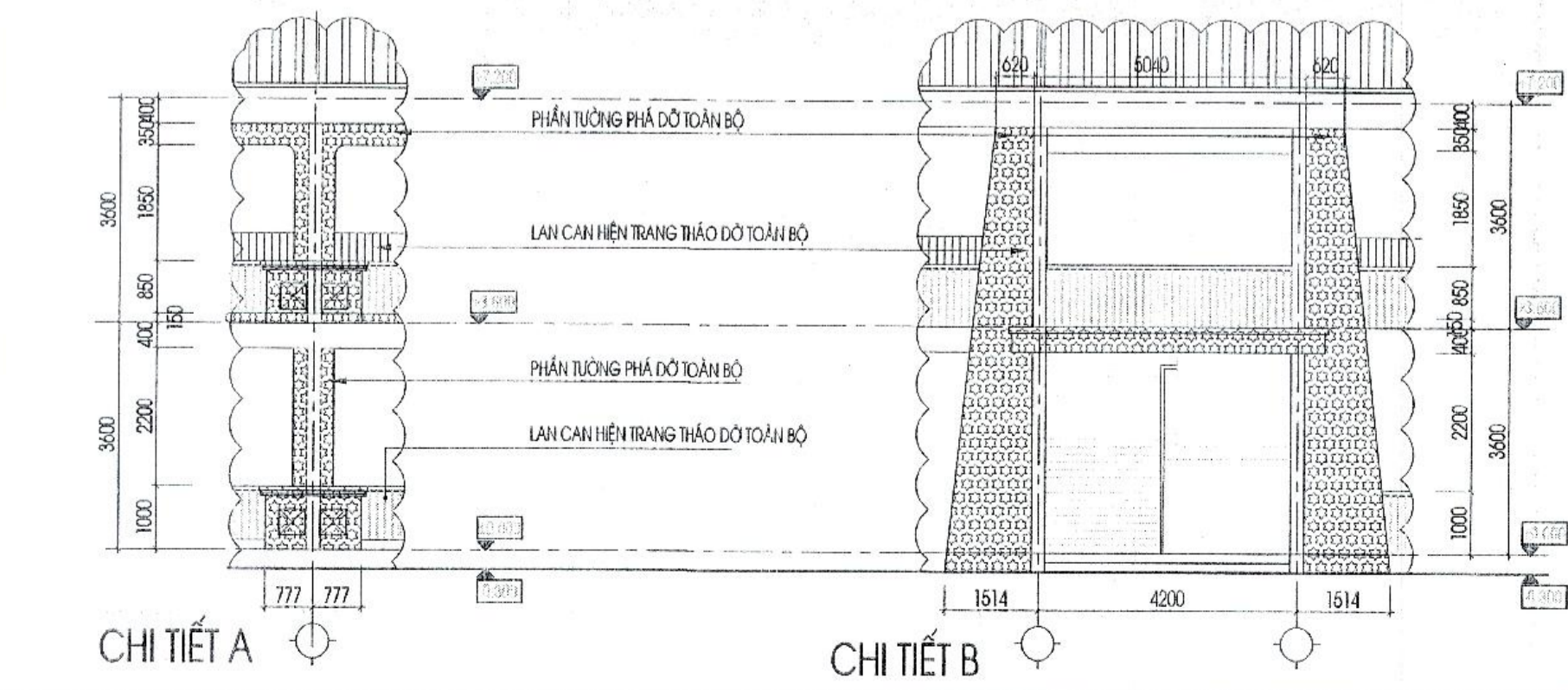

CHỦ ĐẦU TƯ - CLIENT:  
**BAN QUẢN LÝ DỰ ÁN ĐTXD  
HUYỆN GIA LÂM**

DỰ ÁN - PROJECT:  
**XÂY DỰNG TRƯỜNG MẦM NON KIM SƠN  
HUYỆN GIA LÂM**

ĐỊA ĐIỂM XÂY DỰNG - LOCATION:  
Xã Kim Sơn, Huyện Gia Lâm, Thành Phố Hà Nội

HÀNG MỤC - ITEM:  
**KIẾN TRÚC KHỐI LỚP HỌC CẢI TẠO**

ĐƠN VỊ TƯ VẤN - CONSULTANT:  
**CCU**  
CIVIL ENGINEERING CONSULTANCY  
**CÔNG TY TNHH TƯ VẤN ĐẠI HỌC XÂY DỰNG**  
Địa chỉ: 55 Đường Giải Phóng, Quận Hai Bà Trưng, Hà Nội  
TEL: 04.38.69570 - FAX: 04.38.69572  
EMAIL: INFO@CCU.VN WEBSITE: WWW.CCU.VN  
GIÁM ĐỐC - DIRECTOR:  
PHAN QUANG MINH  
QUẢN LÝ - QUANTITY CONTROL:  
ĐINH CHÁNH ĐẠO  
XƯỞNG THIẾT KẾ - DEPARTMENT:

**XÍ NGHIỆP TƯ VẤN SỐ 8**

CHỦ NHIỆM DẠ - CH DESIGNER:  
HUYỀN THỊ MỸ HẠNH  
CHỦ TRÌ BM - HEAD OF SECTION:  
HUYỀN THỊ MỸ HẠNH  
THIẾT KẾ - DESIGNER:  
NGUYỄN VĂN LINH  
KIỂM BM - CHECK BY:  
HUYỀN THỊ MỸ HẠNH  
ĐẠI ĐOẠN THỰC HIỆN - STAGE:

**HỒ SƠ BẢN VẼ THIẾT KẾ CƠ SỞ**  
TÊN BẢN VẼ - DRAWING TITLE:  
**MẶT BẰNG MÁI HIỆN TRẠNG  
MẶT ĐỨNG HIỆN TRẠNG TRỰC C1-C27  
MẶT ĐỨNG PHÁ DỠ TRỰC C1-C27**

NGÀY HOÀN THÀNH - ISSUE DATE:  
2025

SỐ HỢP ĐỒNG - CONTRACT NO.:  
134-18/HĐ-CCU  
TỶ LỆ - SCALE:  
TL 1/200  
BẢN VẼ SỐ - DRAWING NO.:  
HT.PD - 04

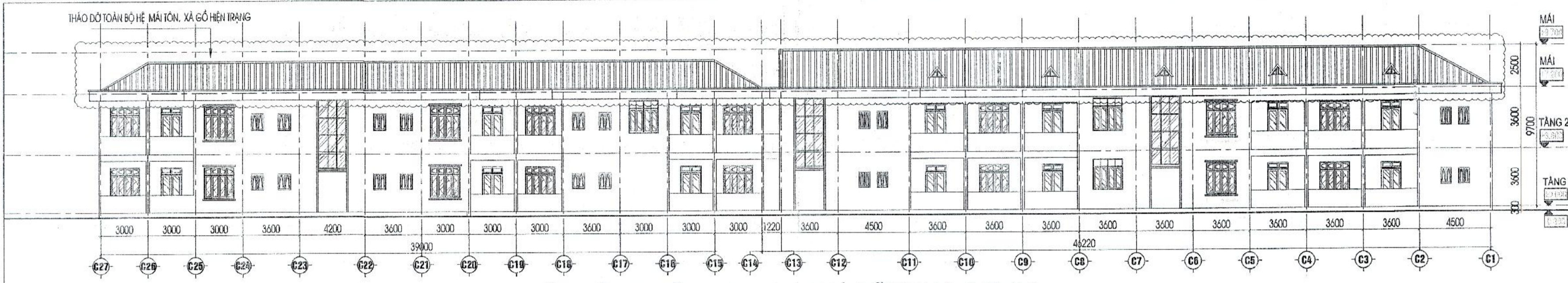

MẶT ĐỨNG HIỆN TRẠNG - PHẢ ĐỠ TRỤC C27-C1 - TỶ LỆ: 1/200

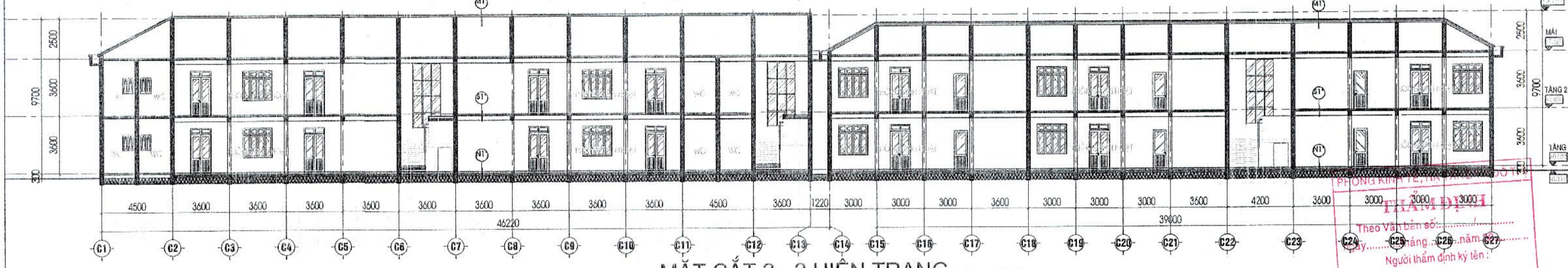

MẶT CẮT 2 - 2 HIỆN TRẠNG - TỶ LỆ: 1/200

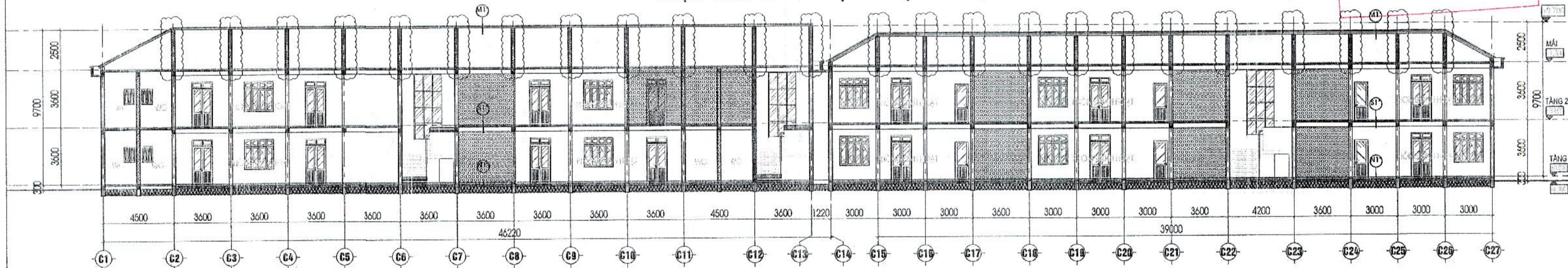

MẶT CẮT 2 - 2 PHẢ ĐỠ - TỶ LỆ: 1/200

PHẦN TƯỜNG PHẢ ĐỠ ĐẾN SẮT ĐÁY ĐẮM VÀ CỎS SẮN  
 PHẦN TƯỜNG HIỆN TRẠNG GIỮ NGUYÊN  
 HỆ MÁI TÔN, XÀ GỖ HIỆN TRẠNG PHẢ ĐỠ TOÀN BỘ  
 TƯỜNG XÂY THU HỒI CẢI TẠO

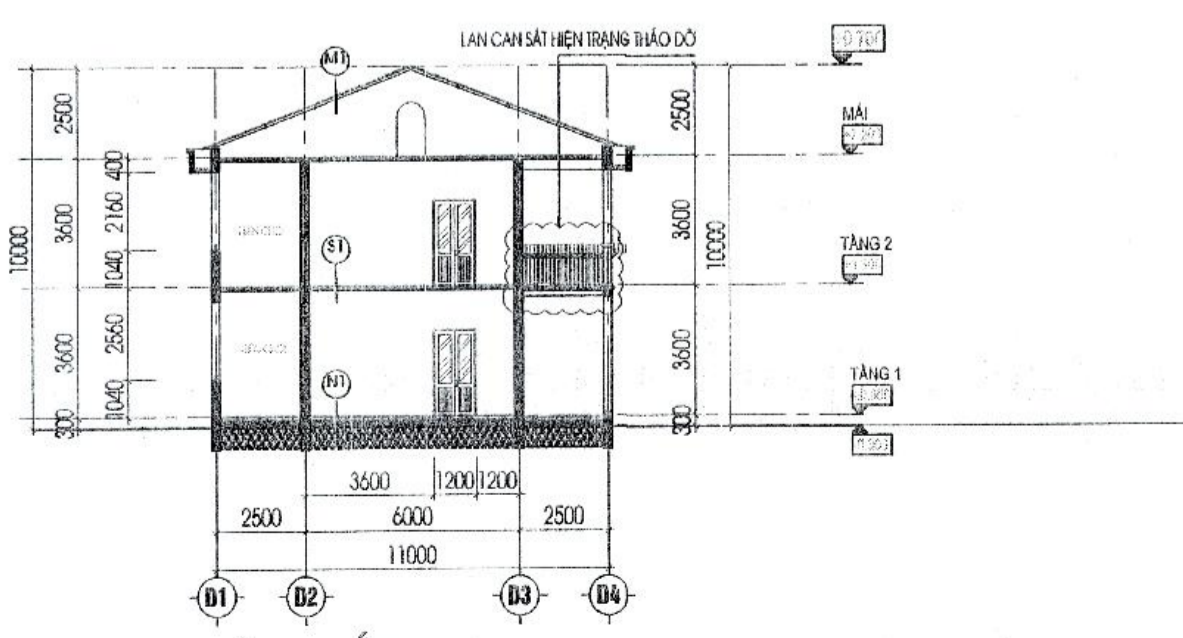

MẶT CẮT 1-1 - TỶ LỆ: 1/200

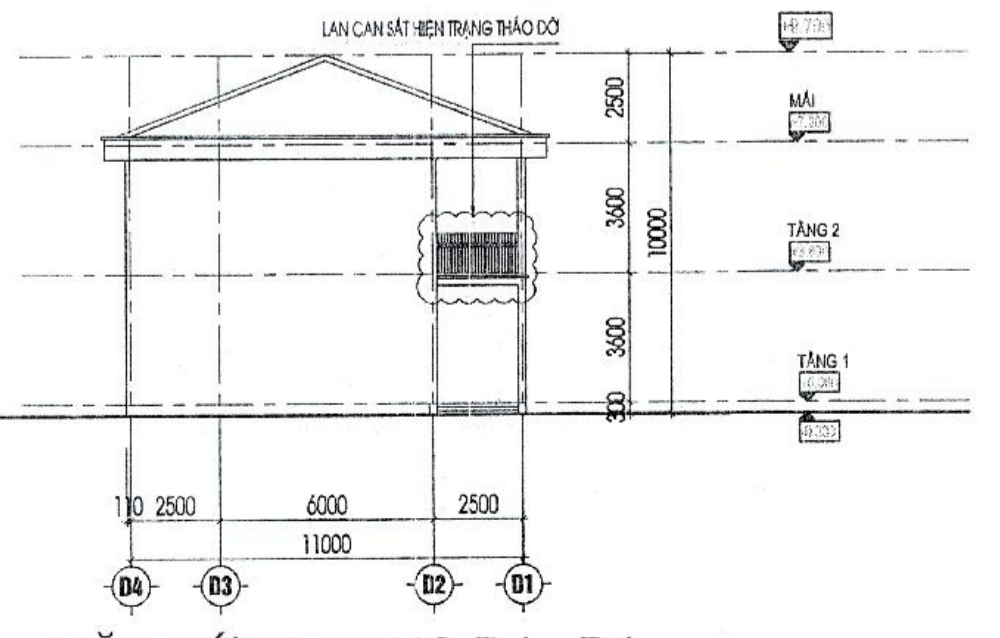

MẶT ĐỨNG TRỤC D4 - D1 - TỶ LỆ: 1/200

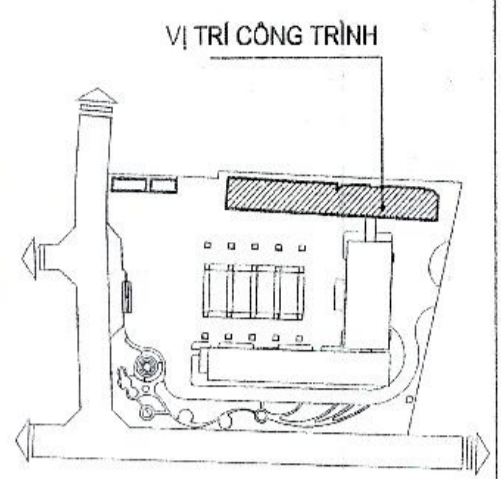

CHỦ ĐẦU TƯ - CLIENT:  
**BAN QUẢN LÝ DỰ ÁN ĐTXD  
 HUYỆN GIA LÂM**  
 DỰ ÁN - PROJECT:  
**XÂY DỰNG TRƯỜNG MẦM NON KIM SƠN  
 HUYỆN GIA LÂM**

ĐỊA ĐIỂM XÂY DỰNG - LOCATION:  
 XÃ KIM SƠN, HUYỆN GIA LÂM, THÀNH PHỐ HÀ NỘI  
 HẠNG MỤC - ITEM:  
**KIẾN TRÚC KHỐI LỚP HỌC CẢI TẠO**

ĐƠN VỊ TƯ VẤN - CONSULTANT:  
**CCU**  
 CIVIL ENGINEERING CONSULTANCY  
**CÔNG TY TNHH TƯ VẤN ĐẠI HỌC XÂY DỰNG**  
 ĐỊA CHỈ: 99 ĐƯỜNG GIẤY PHỒNG, QUẬN BÌNH TÂN, THÀNH PHỐ HÀ NỘI  
 TEL: 04 38 69 6778 - FAX: 04 38 69 6720 - EMAIL: PHONGQUY@HOCXAYDUNG.COM  
 EMAIL: HQ@CCU.VN - WEBSITE: HTTP://CCU.VN  
 GIÁM ĐỐC - DIRECTOR:   
 PHẠM QUANG MINH

QLKT - QUANTITY CONTROL:  
 ĐINH CHÍNH ĐẠO  
 XƯỞNG THIẾT KẾ - DEPARTMENT:  
**XÍ NGHIỆP TƯ VẤN SỐ 8**

ĐỊA CHỈ: PHÒNG 106-NHÀ THIẾT KẾ, TRƯỜNG ĐẠI HỌC XÂY DỰNG - HÀ NỘI  
 TEL: 04 38 232842 - FAX: 04 38 699720 - EMAIL: PHONGQUY@HOCXAYDUNG.COM  
 CHỦ NHÌỆM DẠ - CH DESIGNER:  
 HUYỀN THỊ MỸ HẠNH  
 CHỦ TRƯỞNG - HEAD OF SECTION:  
 HUYỀN THỊ MỸ HẠNH  
 THIẾT KẾ - DESIGNER:  
 NGUYỄN VĂN LINH  
 KIỂM Duyệt - CHECK BY:  
 HUYỀN THỊ MỸ HẠNH

GIAI ĐOẠN THỰC HIỆN - STAGE:  
**HỒ SƠ BẢN VẼ THIẾT KẾ CƠ SỞ**  
 TÊN BẢN VẼ - DRAWING TITLE:  
**MẶT ĐỨNG HIỆN TRẠNG  
 - PHẢ ĐỠ TRỤC C27-C1  
 MẶT CẮT 2 - 2 HIỆN TRẠNG  
 MẶT CẮT 2 - 2 PHẢ ĐỠ**

NGÀY HOÀN THÀNH - ISSUE DATE: 2025  
 SỐ HỢP ĐỒNG - CONTRAC NO: 134-18/HB-CCU  
 TỶ LỆ - SCALE: TL 1/200  
 BẢN VẼ SỐ - DRAWING NO: HT.PD - 05

PHÒNG KINH TẾ, HẠ TẦNG VÀ ĐÔ THỊ  
**THẨM ĐỊNH**  
Theo Văn bản số:...../  
ngày.....tháng.....năm 20.....  
Người thẩm định ký tên:

**PHẦN CẢI TẠO**



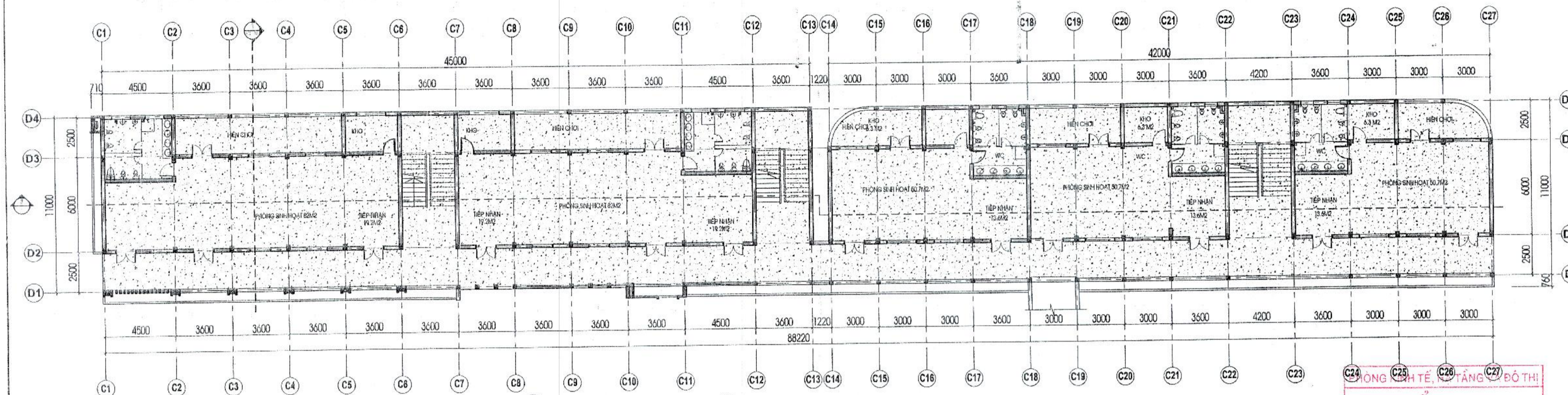

**MẶT BẰNG TÔN NỀN TẦNG 1** - TỶ LỆ: 1/200

THẨM ĐỊNH  
 ngày.....tháng.....năm 20.....  
 Người thẩm định ký tên:

PHẦN DIỆN TÍCH TÔN NỀN CẢI TẠO  
 S = 930M<sup>2</sup>



- GẠCH GRANITE MÀU SÁNG KT 600X600 LÀM MÓI
- LỚP VỮA XI MẮNG MÁC 75# DÀY 2CM
- LỚP BTKM MÁC 100# DÀY 7CM TẠO PHẪNG
- LỚP CẤU TẠO NỀN NHÀ HIỆN TRẠNG

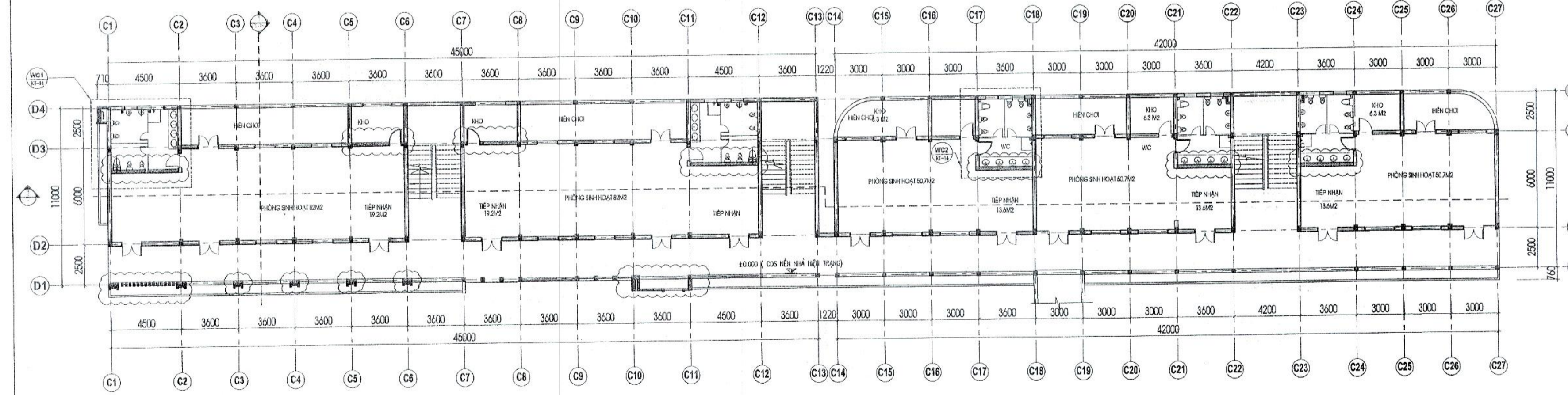

**MẶT BẰNG CẢI TẠO TẦNG 1** - TỶ LỆ: 1/200



HẠNG MỤC	NỘI DUNG CẢI TẠO SỬA CHỮA
HÌNH THỨC KIẾN TRÚC	- ZAA-Y MỚI TƯỜNG, SẾ NÒ, PHẠO CHỈ MỚI TẠO HÌNH KIẾN TRÚC LẠI TOÀN BỘ BÊN NGOÀI KHỐI NHÀ.
CỬA	- THAY MỚI TOÀN BỘ CỬA ĐI, CỬA SỐ HIỆN TRẠNG - THAY MỚI TOÀN BỘ HOA SẮT HIỆN TRẠNG.
NỀN, TAM CẤP	- LÀM MỚI LỚP GẠCH NỀN HÀNH LANG, HIỆN VÀ TRONG PHÒNG HIỆN TRẠNG. - ỐP LẠI ĐÁ VỊ TRÍ CÁC TAM CẤP BONG VỠ.
LAN CAN	- CAO GI SƠN LẠI LAN CAN CẤU THANG HIỆN TRẠNG, THAY MỚI TOÀN BỘ LAN CAN HÀNG LANG CÁC TẦNG
VỆ SINH	- THAY MỚI THIẾT BỊ VỆ SINH XƯỚNG CẤP, XÂY TƯỜNG CHIA LẠI CÔNG NĂNG KHU WC. LÀM MỚI NỀN KHU WC - LẮP ĐẶT LẠI HỆ THỐNG ĐIỆN, HỆ THỐNG CẤP THOÁT NƯỚC - LÀM MỚI HỆ TRẦN CELL Ở 100X100
NHÀ KHO	- XÂY TƯỜNG MỚI NGĂN CHIA LẠI KHO TẠI CÁC PHÒNG SINH HOẠT (PHÒNG HỌC)
MÁI TÔN	- THAY MỚI HỆ XÀ GỖ, MÁI TÔN HIỆN TRẠNG, CẢI TẠO LẠI ĐỘ ĐỐC TƯỜNG HỒI HIỆN TRẠNG
SẾ NÒ	- VỆ SINH SẾ NÒ CHỐNG THẤM LẠI TOÀN BỘ SẾ NÒ THU NƯỚC, THAY MỚI ỚNG THOÁT NƯỚC MỚI

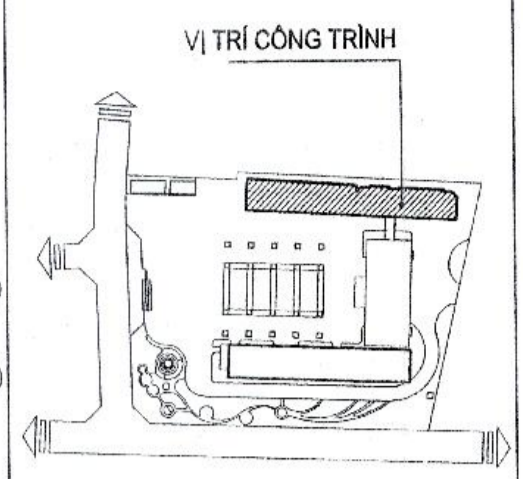

CHỦ ĐẦU TƯ - CLIENT:  
**BAN QUẢN LÝ DỰ ÁN ĐTXD  
 HUYỆN GIA LÂM**

DỰ ÁN - PROJECT:  
**XÂY DỰNG TRƯỜNG MẦM NON KIM SƠN  
 HUYỆN GIA LÂM**

ĐỊA ĐIỂM XÂY DỰNG - LOCATION:  
 XÃ KIM SƠN, HUYỆN GIA LÂM, THÀNH PHỐ HÀ NỘI

HẠNG MỤC - ITEM:  
**KIẾN TRÚC KHỐI LỚP HỌC CẢI TẠO**

ĐƠN VỊ TƯ VẤN - CONSULTANT:  
**XÂY DỰNG  
 ĐẠI HỌC  
 CCU**  
 CIVIL ENGINEERING CONSULTANCY

**CÔNG TY TNHH TƯ VẤN ĐẠI HỌC XÂY DỰNG**

ĐỊA CHỈ: 55 ĐƯỜNG GIẢI PHÓNG, QUẬN HÀ NỘI, THÀNH PHỐ HÀ NỘI  
 TEL: 04 38.282842 - FAX: 04 38.691725 - EMAIL: PHONGQUOACH.TXND@GMAIL.COM

CHỦ NHIỆM DA - CH DESIGNER:  
 HUYNH THỊ MỸ HẠNH

CHỦ TRÌ BM - HEAD OF SECTION:  
 HUYNH THỊ MỸ HẠNH

THIẾT KẾ - DESIGNER:  
 NGUYỄN VĂN LINH

KIỂM BM - CHECK BY:  
 HUYNH THỊ MỸ HẠNH

XUỐNG THIẾT KẾ - DEPARTMENT:  
**XÍ NGHIỆP TƯ VẤN SỐ 8**

GIẢI ĐOẠN THỰC HIỆN - STAGE:  
**HỒ SƠ BẢN VẼ THIẾT KẾ CƠ SỞ**

TÊN BẢN VẼ - DRAWING TITLE:  
**MẶT BẰNG TÔN NỀN TẦNG 1  
 MẶT BẰNG CẢI TẠO TẦNG 1**

NGÀY HOÀN THÀNH - ISSUE DATE: 2025	SỐ HỢP ĐỒNG - CONTRAC NO: 134-18/HĐ-CCU
TỶ LỆ - SCALE: TL 1/200	BẢN VẼ SỐ - DRAWING NO: CT - 01

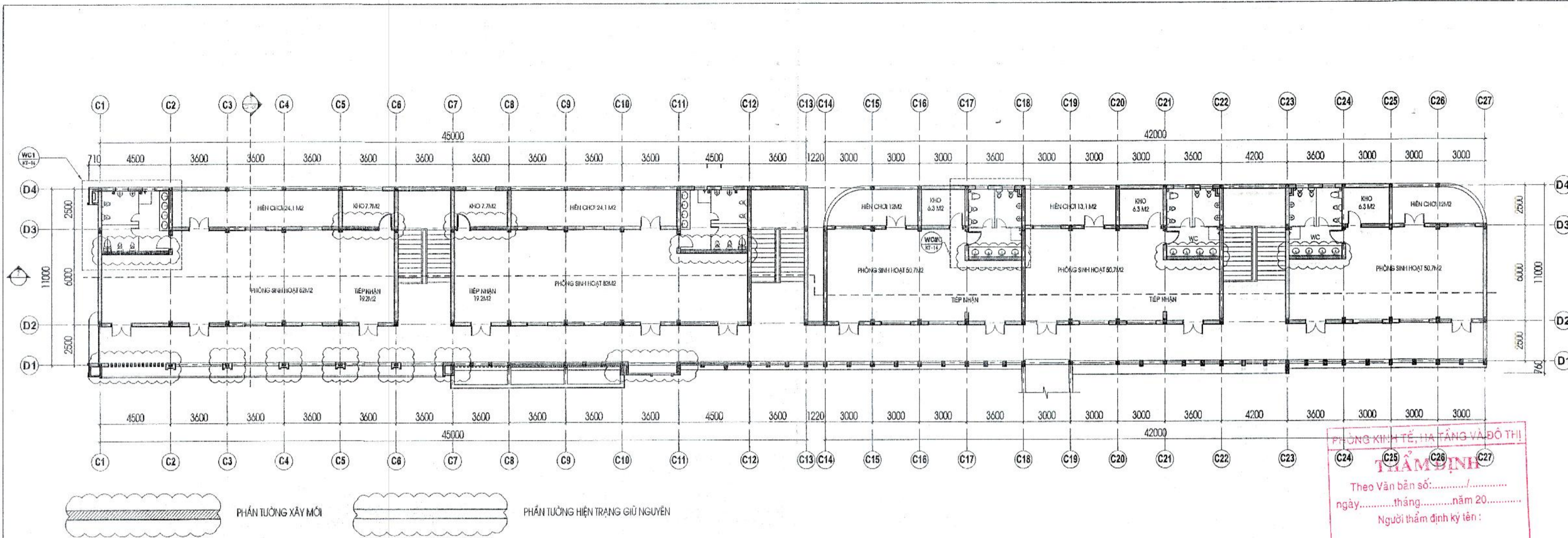

MẶT BẰNG CẢI TẠO TẦNG 2 - TỶ LỆ: 1/200

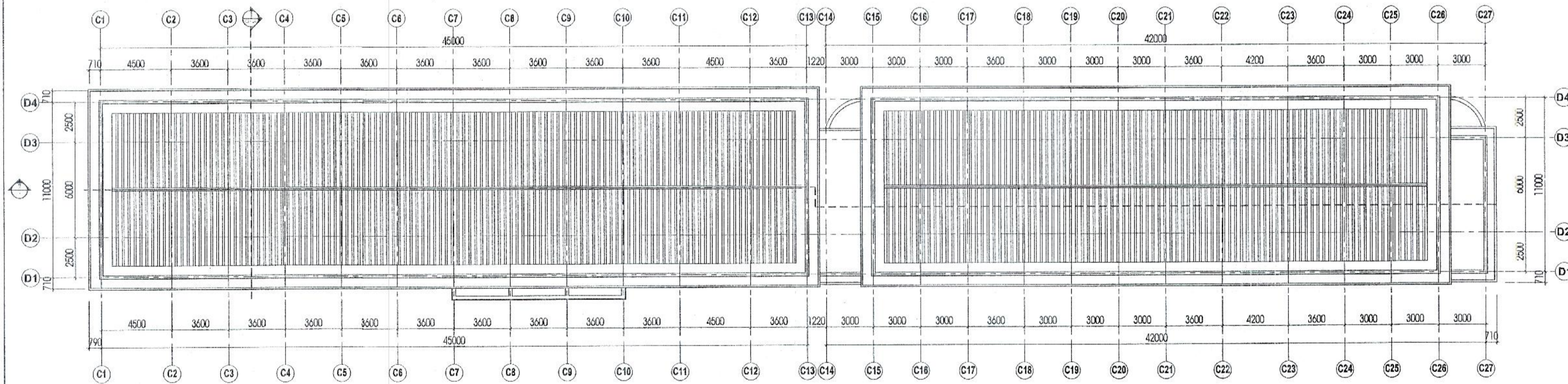

MẶT BẰNG MÁI CẢI TẠO - TỶ LỆ: 1/200

HẠNG MỤC	NỘI DUNG CẢI TẠO SỬA CHỮA
HÌNH THỨC KIẾN TRÚC	- ZAAAY MỚI TƯỜNG, SẾ NỐ, PHẢO CHỈ MỚI TẠO HÌNH KIẾN TRÚC LẠI TOÀN BỘ BÊN NGOÀI KHỐI NHÀ.
CỬA	- THAY MỚI TOÀN BỘ CỬA ĐI, CỬA SỐ HIỆN TRẠNG - THAY MỚI TOÀN BỘ HOA SẮT HIỆN TRẠNG.
NỀN, TAM CẤP	- LÀM MỚI LỚP GẠCH NỀN HÀNH LANG, HIỆN VÀ TRONG PHÒNG HIỆN TRẠNG. - ỐP LẠI ĐÁ VỊ TRÍ CÁC TAM CẤP BONG VỠ.
LÀN CAN	- CẠO GI SƠN LẠI LÀN CAN CẦU THANG HIỆN TRẠNG, THAY MỚI TOÀN BỘ LÀN CAN HÀNG LANG CÁC TẦNG
VỆ SINH	- THAY MỚI THIẾT BỊ VỆ SINH XUỐNG CẤP, XÂY TƯỜNG CHIA LẠI CÔNG NĂNG KHU WC. LÀM MỚI NỀN KHU WC - LẮP ĐẶT LẠI HỆ THỐNG ĐIỆN, HỆ THỐNG CẤP THOÁT NƯỚC - LÀM MỚI HỆ TRẦN CELL Ở 100X100
NHÀ KHO	- XÂY TƯỜNG MỚI NGĂN CHIA LẠI KHO TẠI CÁC PHÒNG SINH HOẠT (PHÒNG HỌC)
MÁI TÒN	- THAY MỚI HỆ XÀ GỖ, MÁI TÒN HIỆN TRẠNG, CẢI TẠO LẠI ĐỘ ĐỐC TƯỜNG HỒI HIỆN TRẠNG
SẾ NỐ	- VỆ SINH SẾ NỐ CHỐNG THẤM LẠI TOÀN BỘ SẾ NỐ THU NƯỚC, THAY MỚI ỚNG THOÁT NƯỚC MỚI

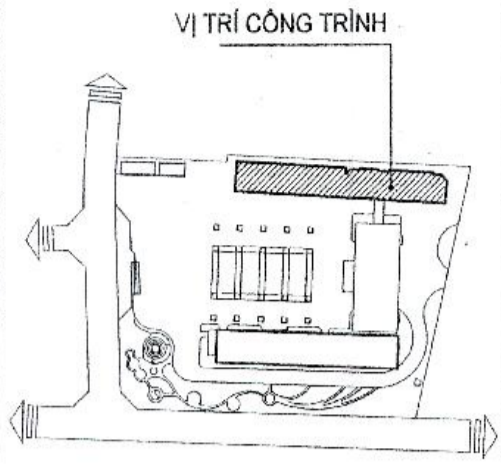

CHỦ ĐẦU TƯ - CLIENT:  
**BAN QUẢN LÝ DỰ ÁN ĐTXD  
HUYỆN GIA LÂM**

DỰ ÁN - PROJECT:  
**XÂY DỰNG TRƯỜNG MẦM NON KIM SƠN  
HUYỆN GIA LÂM**

ĐỊA ĐIỂM XÂY DỰNG - LOCATION:  
XÃ KIM SƠN, HUYỆN GIA LÂM, THÀNH PHỐ HÀ NỘI

HẠNG MỤC - ITEM:  
**KIẾN TRÚC KHỐI LỚP HỌC CẢI TẠO**

BỘN VỊ TƯ VẤN - CONSULTANT:

**CÔNG TY TNHH TƯ VẤN ĐẠI HỌC XÂY DỰNG**  
CÔNG TY TNHH TƯ VẤN ĐẠI HỌC XÂY DỰNG  
ĐỊA CHỈ: 55 ĐƯỜNG QUẬN PHÒNG, QUẬN HAI BÀ TRƯNG, HÀ NỘI.  
TEL: 04.38.89870 - FAX: 04.38.89820  
EMAIL: INFO@CCUVN - WEBSITE: HTTP://CCUVN.VN  
GIÁM ĐỐC - DIRECTOR:  
PHẦN QUANG MINH  
QLKT - QUANTITY CONTROL:  
ĐÌNH CHÍNH ĐẠO  
XƯỞNG THIẾT KẾ - DEPARTMENT:

**XÍ NGHIỆP TƯ VẤN SỐ 8**

ĐỊA CHỈ: PHÒNG 104/HA THỊ NGHIỆM, TRƯỜNG ĐẠI HỌC XÂY DỰNG - HÀ NỘI.  
TEL: 04.38.28213 - FAX: 04.38.89870 - EMAIL: PHONGQUYHOACHKTV@GMAIL.COM

CHỦ NHIỆM DA - CH DESIGNER:  
HUYỀN THỊ MỸ HẠNH  
CHỦ TRÌ BIM - HEAD OF SECTION:  
HUYỀN THỊ MỸ HẠNH  
THIẾT KẾ - DESIGNER:  
NGUYỄN VĂN LINH  
KIỂM BIỂM - CHECK BY:  
HUYỀN THỊ MỸ HẠNH

GIẢI ĐOẠN THỰC HIỆN - STAGE:  
**HỒ SƠ BẢN VẼ THIẾT KẾ CƠ SỞ**

TÊN BẢN VẼ - DRAWING TITLE:  
**MẶT BẰNG CẢI TẠO TẦNG 2  
MẶT BẰNG CẢI TẠO MÁI**

NGÀY HOÀN THÀNH - ISSUE DATE: 2025  
SỐ HỢP ĐỒNG - CONTRACT NO: 134-18/HĐ-CCU

TỶ LỆ - SCALE: TL 1/200  
BẢN VẼ SỐ - DRAWING NO: CT - 02

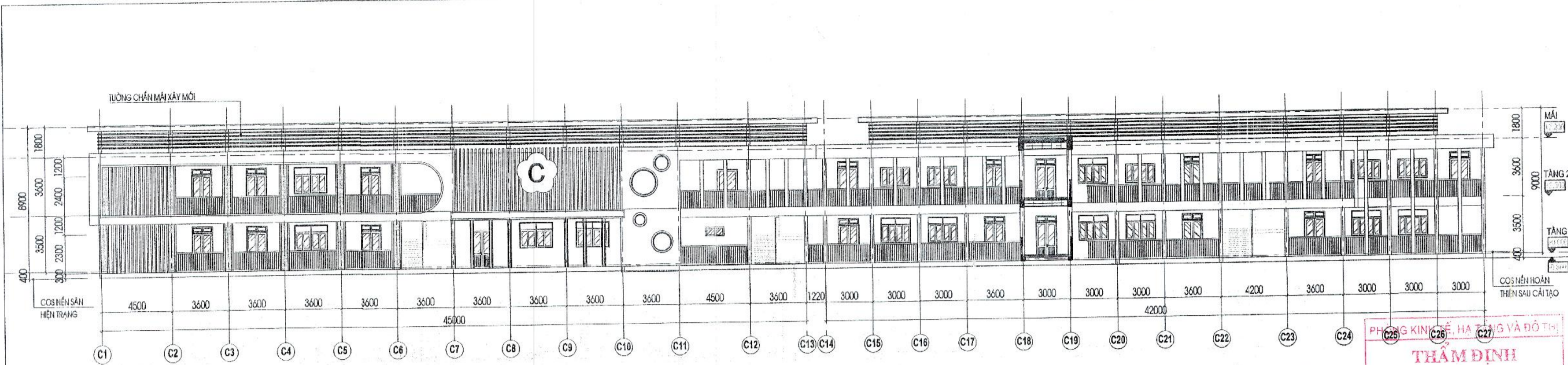

MẶT ĐỨNG CẢI TẠO TRỤC C1-C27 - TỶ LỆ 1/200

PHÒNG KINH TẾ, HẠ TẦNG VÀ ĐÔ THỊ  
**THẨM ĐỊNH**  
 ngày.....tháng.....năm 20.....  
 Người thẩm định ký tên:

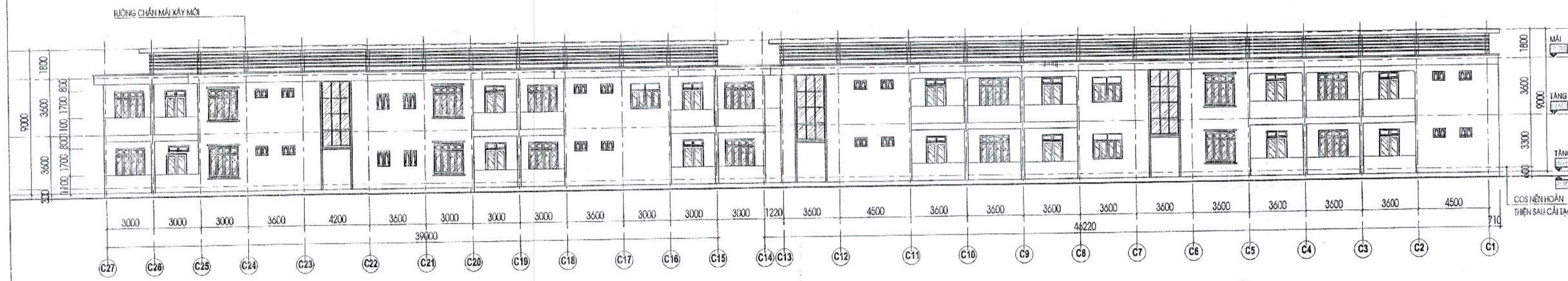

MẶT ĐỨNG CẢI TẠO TRỤC C27-C1 - TỶ LỆ 1/200

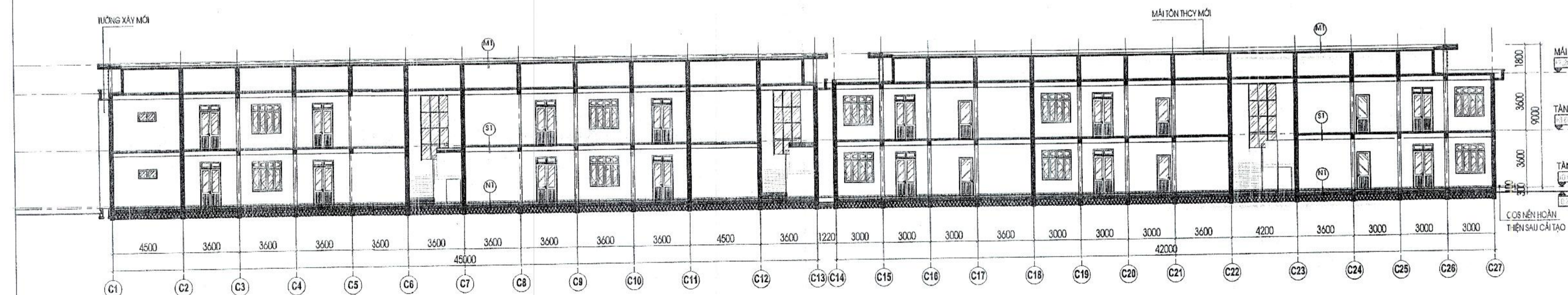

MẶT CẮT 2 - 2 - TỶ LỆ 1/200

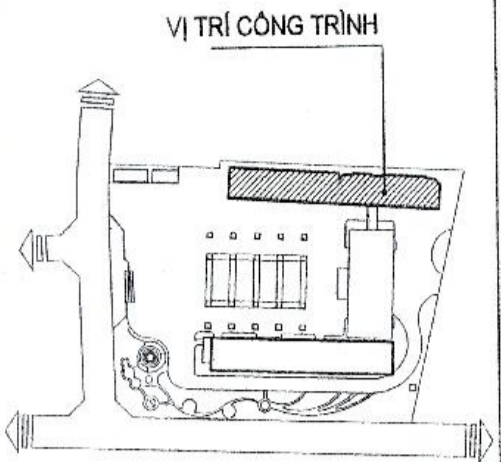

CHỦ ĐẦU TƯ - CLIENT:	BAN QUẢN LÝ DỰ ÁN ĐTXD HUYỆN GIA LÂM
DỰ ÁN - PROJECT:	XÂY DỰNG TRƯỜNG MẦM NON KIM SƠN HUYỆN GIA LÂM
ĐỊA ĐIỂM XÂY DỰNG - LOCATION:	XÃ KIM SƠN, HUYỆN GIA LÂM, THÀNH PHỐ HÀ NỘI
HẠNG MỤC - ITEM:	KIẾN TRÚC KHỐI LỚP HỌC CẢI TẠO
ĐƠN VỊ TƯ VẤN - CONSULTANT:	 <b>CCU</b> CIVIL ENGINEERING CONSULTANCY <b>CÔNG TY TNHH TƯ VẤN ĐẠI HỌC XÂY DỰNG</b> TRÁCH NHIỆM HỮU HẠN ĐỊA CHỈ: 55 ĐƯỜNG QUÍ PHƯƠNG, QUẬN HAI BÀ TRƯNG, HÀ NỘI TEL: 04.38.899578 - FAX: 04.38.899728 EMAIL: INFO@CCU.VN - WEBSITE: WWW.CCU.VN GIÁM ĐỐC - DIRECTOR:  PHAN QUANG MINH QUẢN LÝ CHẤT LƯỢNG QUẢN LÝ GIÁM ĐỐC XƯỞNG THIẾT KẾ - DEPARTMENT:
XÍ NGHIỆP TƯ VẤN SỐ 8	
CHỦ NHIỆM DA - CH DESIGNER:	HUYỀN THỊ MỸ HẠNH 
CHỦ TRÌ BÀN - HEAD OF SECTION:	HUYỀN THỊ MỸ HẠNH
THIẾT KẾ - DESIGNER:	NGUYỄN VĂN LINH
KIỂM BÀN - CHECK BY:	HUYỀN THỊ MỸ HẠNH 
GIẢI THỰC THỰC HIỆN - STAGE:	HỒ SƠ BẢN VẼ THIẾT KẾ CƠ SỞ
TÊN BẢN VẼ - DRAWING TITLE:	MẶT ĐỨNG CẢI TẠO TRỤC C1-C27 MẶT ĐỨNG CẢI TẠO TRỤC C27-C1
NGÀY HOÀN THÀNH - ISSUE DATE:	SỐ HỢP ĐỒNG - CONTRAC NO:
2025	134-18/HĐ-CCU
TỶ LỆ - SCALE:	BẢN VẼ SỐ - DRAWING NO:
TL 1/200	CT - 03